

HRVATSKI
GLASNIK
INTELEKTUALNOG
VLASNIŠTVA

7/2024

29. 3. 2024.

SADRŽAJ – PATENTI

Objava prijava patenata	1
Kazalo brojeva prijava patenata	3
Kazalo klasifikacijskih oznaka prijava patenata prema MKP	4
Kazalo podnositelja prijava patenata	5
Objava zahtjeva za priznanje patenata provedbom postupka potpunog ispitivanja prijava patenata	6
Objava prestanaka vrijednosti patenata/konsenzualnih patenata	7
Objava europskih patenata	8
Kazalo brojeva europskih patenata	23
Kazalo klasifikacijskih oznaka europskih patenata prema MKP	25
Kazalo nositelja europskih patenata	38
Objava izmijenjenih prijevoda europskih patenata	45
Kazalo brojeva izmijenjenih prijevoda europskih patenata	46
Kazalo klasifikacijskih oznaka izmijenjenih prijevoda europskih patenata prema MKP	47
Kazalo nositelja izmijenjenih prijevoda europskih patenata	48
Objava upisa promjena u registru patenata	49
Objava zahtjeva za nastavak postupka europskih patenata	50
Objava prestanaka vrijednosti europskih patenata	51
Objava proglašenja europskih patenata ništavim	56
Objava podataka iz zahtjeva za izdavanje svjedodžbe	57
Kazalo proizvoda za koje je podnesen zahtjev za izdavanje svjedodžbi	58
Kazalo podnositelja zahtjeva za izdavanje svjedodžbi	59
Objava upisa promjena u registru svjedodžbi	60
Objava uporabnih modela	61
Kazalo brojeva uporabnih modela	62
Kazalo klasifikacijskih oznaka uporabnih modela prema MKP	63
Kazalo nositelja uporabnih modela	64

SADRŽAJ - ŽIGOVI

Objava prijava žigova	1
Kazalo brojeva prijava žigova	55
Kazalo klasifikacijskih oznaka prijava žigova	56
Kazalo podnositelja prijava žigova	58
Objava upisa promjena u Registru prijava žigova	59
Objava informacija o međunarodnim registracijama žigova za koje je zatražena zaštita u Republici Hrvatskoj	60
Objava žigova	65
Kazalo brojeva žigova	185
Kazalo klasifikacijskih oznaka žigova	186
Kazalo nositelja žigova	188
Objava upisa promjena u Registru žigova	189
Objava ispravaka podataka iz objavljenih žigova	190
Objava produženja vrijednosti registracija žigova	191
Objava prestanka vrijednosti žigova	194

SADRŽAJ – INDUSTRIJSKA OBLIČJA/INDUSTRIJSKI DIZAJN

Objava registracija industrijskog dizajna	1
Kazalo brojeva industrijskih dizajna	3
Kazalo klasifikacijskih oznaka industrijskih dizajna	4
Kazalo nositelja industrijskih dizajna	5
Objava upisa promjena u Registru industrijskih dizajna	6
Objava produženja vrijednosti registriranih industrijskih dizajna	7
Objava prestanka vrijednosti priznatih prava	8
Informacije o objavama međunarodnih registracija industrijskog dizajna s učinkom u Republici Hrvatskoj	9

SADRŽAJ – ZASTUPNICI

Objava podataka iz Registra zastupnika	1
--	---

Objava prijava patenata

- (51) MKP (10) [HR P20221140 A1](#)
A01C 1/06 (2006.01)
A01G 23/02 (2006.01)
A01G 24/15 (2018.01)
A01G 24/22 (2018.01)
A01N 25/26 (2006.01)

(21) P20221140A (22) 16.09.2022.
 (43) 29.03.2024.

- (54) **SAMOKLIJAJUĆI PAKETIĆI SJEMENA-SJEMENSKA KUGLICA**
SELF-GERMINATING SEED PACKETS-SEED BALL

(71) BIOTA j.d.o.o., Braće Radića 128A, 43290 Grubišno Polje, HR

(72) Dušan Jelić, Braće Radića 128, 43290 Grubišno Polje, HR

(74) Odvjetničko društvo Kozjak i Rendić j.t.d., Varaždin, HR

(57) Samoklijajući paketići sjemena – sjemenska kuglica izrađena je od niza komponenata koje se mogu podijeliti u 4 osnovna funkcionalna tipa komponenata: a) vezivo; b) strukturna komponenta; c) supstrat za rast; d) armaturna vlakna; e) hranjivo; f) sjemenke; g) mikoriza; h) zaštitna sredstva.

Kuglice su izrađene od smjese u čiji sastav ulazi 40% gline, 40% pijeska i 20% supstrata za cvijeće. U smjesu opisanog sadržaja i opisanih omjera, dodaju se elementi za jačanje strukture - ovcja vuna. U kuglicu se umeće sjemenka stabla, te prateće sjemenke - miks od nekoliko vrsta trava, te višeg bilja i grmolikih vrsta koje pružaju zaštitnu funkciju za proklijalo stablo. Također, u kuglicu se umeću i mikorizne gljive koje omogućavaju razvoj do 3 puta većeg korijenskog sustava, te tako osiguravaju opstanak proklijalog stabla. Gotova kuglica stavlja se na ubrzano sušenje u trajanju od 12 sati. Osušena kuglica prska se mješavinom lanenog ulja i čilija, čime se ostvaruje zaštitna funkcija kuglice.

Osnovna namjena sjemenskih kuglica je brzo i jeftino pošumljavanje. Sjemenske kuglice mogu se baciti na željeno područje s visine od 20 metara (primjerice dronom), dakle bez fizičkog pristupa na sam teren, a da pritom ne dođe do njihova uništavanja prilikom kontakta sa tlom ili uništavanja djelovanjem drugih uzročnika prije samog klijanja biljke.

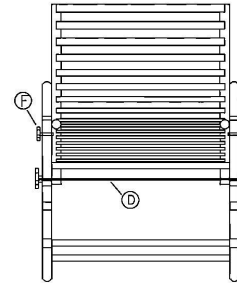
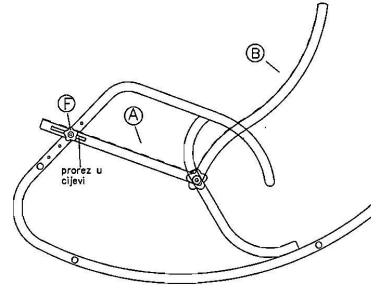

- (51) MKP (10) [HR P20221123 A1](#)
A47C 3/029 (2006.01)
A61H 1/00 (2006.01)
A63B 21/00 (2006.01)
A47C 5/10 (2006.01)

(21) P20221123A (22) 14.09.2022.
 (43) 29.03.2024.

- (54) **STOLAC ZA VJEŽBANJE, RELAKSACIJU I REGENERACIJU**
ROCKING CHAIR FOR EXERCISE, RELAXATION AND
REGENERATION

(71)(72) Krešo Grobenski, Trg kralja Tomislava 9, 48000 Koprivnica, HR

(57) Stolac za vježbanje, relaksaciju i regeneraciju na kojoj korisnik, dok sjedi, ljuljajući se ritmično, izvodi razne vježbe istezanja kralježnice i vježbe za jačanje trbušnih, leđnih, nožnih, vratnih i ostalih mišića na tijelu.

Bit izuma je u mijenjanju kuta između horizontalne podloge i sjedišta (A) sa naslonom (B).

Regulacija kuta je jednostavna i izvediva u više pozicija preko centralne osovine (D), koja prolazi osloncima (C) sa obje strane kroz glavnu konstrukciju i osloncima koji se nalaze sa obje strane na spojevima sjedišta (A) sa naslonom (B).

Podešavanje i fiksiranje kuta izvodi se i preko vijaka za podešavanje (F), koji prolaze kroz obje strane glavne konstrukcije u osloncima (E) i povezuju kroz prereze u cijevima element sjedišta (A) i naslona (B).

- (51) MKP (10) [HR P20221182 A1](#)
B28B 7/16 (2006.01)
B28B 19/00 (2006.01)
E02D 29/12 (2006.01)
E03F 5/02 (2006.01)

(21) P20221182A (22) 27.09.2022.
 (43) 29.03.2024.

- (54) **NAPRAVA I POSTUPAK ZA IZRADU BETONSKOG**
KANALIZACIJSKOG OKNA S VODONEPROPUSNOM
PLASTIČNOM PODNICOM I LIJEVANO ŽELJEZNI
OKVIROM
DEVICE AND METHOD FOR FABRICATION OF CONCRETE
SEWER MANHOLE WITH WATERTIGHT PLASTIC FLOOR AND
CAST IRON FRAME

(71) Vodoprivreda Vinkovci d.d., Zalužje 7, 32100 Vinkovci, HR

(72) Željko Šarčević, Splitska 16 b, 32100 Vinkovci, HR

(57) Predmetni izum otkriva napravu (100) i postupak (200) za izradu betonskog kanalizacijskog okna s vodonepropusnom plastičnom podnicom i lijevano željeznim okvirom (10). Naprava (100) za izradu betonskog kanalizacijskog okna s vodonepropusnom plastičnom podnicom i lijevano željeznim okvirom (10) sastoji se od unutarnjeg cilindričnog kalupa (110), vanjskog cilindričnog kalupa (120), vodonepropusne plastične podnice (12), uređaja za miješanje betona (130), dozatora betona (140), uređaja za vibriranje (150), čeličnog prstena (160), lijevano željeznog okvira (14) i hidrauličke glave za završnu obradu (170). Otkrivena naprava (100) omogućava provedbu postupka (200) izrade betonskog kanalizacijskog okna s vodonepropusnom plastičnom podnicom i lijevano željeznim okvirom (10) na način da se tijekom postupka proizvodnje osigurava mogućnost vibriranja unutarnjeg cilindričnog kalupa (110) i vodonepropusne plastične podnice (12) promjenjivim intenzitetom vibriranja te mogućnost hidrauličke obrade okna različitom snagom tijekom postupka (200) izrade koji osigurava pouzdanu integraciju vodonepropusne podnice u betonsku bazu okna. Postupak (200) izrade se sastoji od četiri faze.

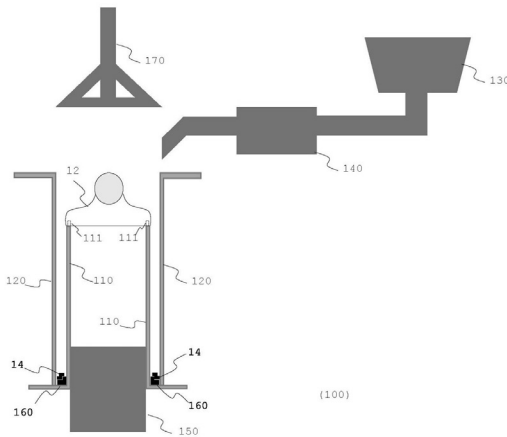

- (51) MKP (10) [HR P20231352 A1](#)
B61L 23/04 (2006.01)
 (21) P20231352A (22) 24.04.2022.
 (43) 29.03.2024.
 (86)PCT/CZ2022/050044; 24.04.2022.
 (87) WO2022/228592; 03.11.2022.

- (31) PUV 2021-38758 (32) 26.04.2021. (33) CZ
 (54) **OPREMA ŽELJEZNIČKOG VLAKA ZA OTKRIVANJE PREDMETA I NJIHOVU NAKNADNU KLASIFIKACIJU**
RAILWAY TRAIN EQUIPMENT FOR THE DETECTION OF OBJECTS AND THEIR SUBSEQUENT CLASSIFICATION
 (71) AŽD PRAHA S.R.O., Žirovnická 3146/2, 106 00 Praha 10 - Záběhlice, CZ
 (72) Jakub Adámek, Květnická 1638, 66601 Tišnov, CZ
 Marek Čelka, Plavecký Štvrtok 1064/B, 90068 Plavecký Štvrtok, SK
 Leoš Jiřík, Sadová 331/16, 67904 Adamov, CZ
 Jan Krejčík, Pod Strání 21/2161, 10000 Praha 10, CZ
 Vítězslav Landsfeld, Horolezecká 1639/1a, 10200 Praha 10, CZ
 Pavel Mencner, Dittersova 547, 79070 Javorník, CZ
 Michal Novák, Věšínova 2119/16, 10000 Praha 10, CZ
 Martin Piříšek, Československé armády 211, 73601 Havířov, CZ
 Jakub Skopal, Zahradní 961, 76824 Hulín, CZ
 Stanislav Štaud, Suzova 354/2, 62100 Brno, CZ
 (74) Vukmir i suradnici odvjetničko društvo d.o.o., Zagreb, HR

(57) Uređaj željezničkog vlaka za detekciju predmeta i njihovu kasniju klasifikaciju, koji sadrži senzore za detekciju spojene na računalnu jedinicu (8) s modulom (7) globalnog navigacijskog satelitskog sustava za pozicioniranje, gdje nosač (6) smješten na prednjoj strani željezničkog vozila sadrži senzore koji se sastoje od senzora iz skupine koja sadrži lidare (1), stereo kameru (2), termalnu kameru (3) i kameru visoke rezolucije (4), koji se zajedno napajaju napajanjem i upravljačkim modulom (5), koji su spojeni s razvodnom pločom (9) unutar željezničkog vozila s računalnom jedinicom (8) i modulom globalnog navigacijskog satelitskog sustava (7), pri čemu je računalna jedinica (8) za detekciju i klasifikaciju predmeta povezana s ekspertnim sustavom vlaka (11) radi donošenja odluka, na sustav (12) za automatsko upravljanje vlakom bez posade i na terminal za nadzor prometa (13) za vlakove bez posade.

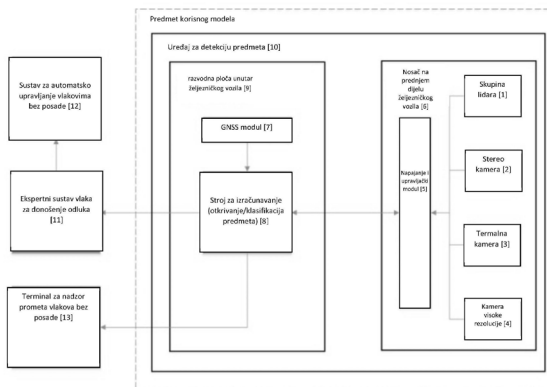

- (51) MKP (10) [HR P20221117 A1](#)
G06Q 10/20 (2023.01)
 (21) P20221117A (22) 14.09.2022.
 (43) 29.03.2024.

(54) **POSTUPAK VIŠESLOJNOG RANGIRANJA MEĐUOVISNIH KOMPONENTI UNUTAR SLOŽENOG SUSTAVA (PVRK)**
METHOD FOR MULTILAYER RANKING OF INTERDEPENDENT COMPONENTS WITHIN A COMPLEX SYSTEM

- (71) SEDAM IT d.o.o., Koledovčina 2, 10000 Zagreb, HR
 (72) Aldin Osmanagić, Moslavačka ulica 11, 10410 Velika Gorica, HR
 Dario Zorić, Dolenska 16 A, 10412 Donja Lomnica, Velika Gorica, HR
 (57) Ovaj izum se primjenjuje na područje nadzornih alata koji vrše nadzor kompleksnih ICT sustava, sačinjenih od više komponenti, čija svojstva su podložna promjenama. Kako se kompleksni ICT sustavi sastoje se od brojnih dijelova koji su često u zavisnom odnosu teško je u trenutku nastanka nekog nepovoljnog događaja zaključiti gdje točno i u čemu bi mogao biti problem. Problem detekcije i popravka se multiplicira kada se u isto vrijeme dogodi više događaja koji uzrokuju poteškoće i probleme u radu više usluga.

Kako bi adresirali ovaj problem, osmislili smo potpuno novi postupak višeslojnog rangiranja međuovisnih komponenti unutar složenog sustava (PVRK) koji smo primijenili na području nadzornih alata, gdje to do sada nije bio slučaj. Opisanim postupkom znatno smo smanjili vrijeme detekcije problema (MTTD) i popravka (MTTR) u kompleksnim ICT sustavima na način da smo djelatnicima nadzornih sustava omogućili puno bolji uvid u međuovisnost komponenti unutar nadziranog ICT sustava, koristeći metode strojnog učenja na novi način.

Postupak višeslojnog rangiranja međuovisnih komponenti unutar složenog sustava (PVRK) za koji se traži zaštita opisan je u Crtežu 2., zbog čega Crtež 2. predlažemo za objavu u službenom glasilu uz sažetak prijave.

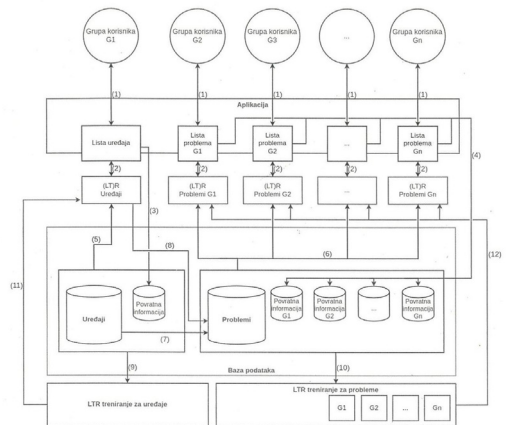

Kazalo brojeva prijave patenata

Broj prijave patenta	MKP	Broj prijave patenta	MKP	Broj prijave patenta	MKP
P20221117A	G06Q 10/20 (2023.01)	P20221140A	A01C 1/06 (2006.01)	P20221182A	B28B 7/16 (2006.01)
P20221123A	A47C 3/029 (2006.01)		A01G 23/02 (2006.01)		B28B 19/00 (2006.01)
	A61H 1/00 (2006.01)		A01G 24/15 (2018.01)		E02D 29/12 (2006.01)
	A63B 21/00 (2006.01)		A01G 24/22 (2018.01)		E03F 5/02 (2006.01)
	A47C 5/10 (2006.01)		A01N 25/26 (2006.01)	P20231352A	B61L 23/04 (2006.01)

Kazalo klasifikacijskih oznaka prijave patenata prema Međunarodnoj klasifikaciji patenata

MKP (51)	Broj prijave patenta (21)	Naziv izuma (54)
A01C 1/06 (2006.01)	P20221140A	SAMOKLIJAJUĆI PAKETIĆI SJEMENA-SJEMENSKA KUGLICA SELF-GERMINATING SEED PACKETS-SEED BALL
A01G 23/02 (2006.01)	P20221140A	SAMOKLIJAJUĆI PAKETIĆI SJEMENA-SJEMENSKA KUGLICA SELF-GERMINATING SEED PACKETS-SEED BALL
A01G 24/15 (2018.01)	P20221140A	SAMOKLIJAJUĆI PAKETIĆI SJEMENA-SJEMENSKA KUGLICA SELF-GERMINATING SEED PACKETS-SEED BALL
A01G 24/22 (2018.01)	P20221140A	SAMOKLIJAJUĆI PAKETIĆI SJEMENA-SJEMENSKA KUGLICA SELF-GERMINATING SEED PACKETS-SEED BALL
A01N 25/26 (2006.01)	P20221140A	SAMOKLIJAJUĆI PAKETIĆI SJEMENA-SJEMENSKA KUGLICA SELF-GERMINATING SEED PACKETS-SEED BALL
A47C 3/029 (2006.01)	P20221123A	STOLAC ZA VJEŽBANJE, RELAKSACIJU I REGENERACIJU ROCKING CHAIR FOR EXERCISE, RELAXATION AND REGENERATION
A47C 5/10 (2006.01)	P20221123A	STOLAC ZA VJEŽBANJE, RELAKSACIJU I REGENERACIJU ROCKING CHAIR FOR EXERCISE, RELAXATION AND REGENERATION
A61H 1/00 (2006.01)	P20221123A	STOLAC ZA VJEŽBANJE, RELAKSACIJU I REGENERACIJU ROCKING CHAIR FOR EXERCISE, RELAXATION AND REGENERATION
A63B 21/00 (2006.01)	P20221123A	STOLAC ZA VJEŽBANJE, RELAKSACIJU I REGENERACIJU ROCKING CHAIR FOR EXERCISE, RELAXATION AND REGENERATION
B28B 19/00 (2006.01)	P20221182A	NAPRAVA I POSTUPAK ZA IZRADU BETONSKOG KANALIZACIJSKOG OKNA S VODONEPROPUSNOM PLASTIČNOM PODNICOM I LIJEVANO ŽELJEZNIH OKVIROM DEVICE AND METHOD FOR FABRICATION OF CONCRETE SEWER MANHOLE WITH WATERTIGHT PLASTIC FLOOR AND CAST IRON FRAME
B28B 7/16 (2006.01)	P20221182A	NAPRAVA I POSTUPAK ZA IZRADU BETONSKOG KANALIZACIJSKOG OKNA S VODONEPROPUSNOM PLASTIČNOM PODNICOM I LIJEVANO ŽELJEZNIH OKVIROM DEVICE AND METHOD FOR FABRICATION OF CONCRETE SEWER MANHOLE WITH WATERTIGHT PLASTIC FLOOR AND CAST IRON FRAME
B61L 23/04 (2006.01)	P20231352A	OPREMA ŽELJEZNIČKOG VLAKA ZA OTKRIVANJE PREDMETA I NJIHOVU NAKNADNU KLASIFIKACIJU RAILWAY TRAIN EQUIPMENT FOR THE DETECTION OF OBJECTS AND THEIR SUBSEQUENT CLASSIFICATION
E02D 29/12 (2006.01)	P20221182A	NAPRAVA I POSTUPAK ZA IZRADU BETONSKOG KANALIZACIJSKOG OKNA S VODONEPROPUSNOM PLASTIČNOM PODNICOM I LIJEVANO ŽELJEZNIH OKVIROM DEVICE AND METHOD FOR FABRICATION OF CONCRETE SEWER MANHOLE WITH WATERTIGHT PLASTIC FLOOR AND CAST IRON FRAME
E03F 5/02 (2006.01)	P20221182A	NAPRAVA I POSTUPAK ZA IZRADU BETONSKOG KANALIZACIJSKOG OKNA S VODONEPROPUSNOM PLASTIČNOM PODNICOM I LIJEVANO ŽELJEZNIH OKVIROM DEVICE AND METHOD FOR FABRICATION OF CONCRETE SEWER MANHOLE WITH WATERTIGHT PLASTIC FLOOR AND CAST IRON FRAME
G06Q 10/20 (2023.01)	P20221117A	POSTUPAK VIŠESLOJNOG RANGIRANJA MEĐUOVISNIH KOMPONENTI UNUTAR SLOŽENOG SUSTAVA (PVRK) METHOD FOR MULTILAYER RANKING OF INTERDEPENDENT COMPONENTS WITHIN A COMPLEX SYSTEM

Kazalo podnositelja prijava patenata

Podnositelj prijave patenta (71)	MKP (51)	Broj prijave patenta (21)	Naziv izuma (54)
AŽD PRAHA S.R.O., CZ	B61L 23/04 (2006.01)	P20231352A	OPREMA ŽELJEZNIČKOG VLAKA ZA OTKRIVANJE PREDMETA I NJIHOVU NAKNADNU KLASIFIKACIJU
BIOTA j.d.o.o., HR	A01C 1/06 (2006.01) A01G 23/02 (2006.01) A01G 24/15 (2018.01) A01G 24/22 (2018.01) A01N 25/26 (2006.01)	P20221140A	SAMOKLIJAJUĆI PAKETIĆI SJEMENA-SJEMENSKA KUGLICA
Grobenski, Krešo, HR	A47C 3/029 (2006.01) A61H 1/00 (2006.01) A63B 21/00 (2006.01) A47C 5/10 (2006.01)	P20221123A	STOLAC ZA VJEŽBANJE, RELAKSACIJU I REGENERACIJU
SEDAM IT d.o.o., HR	G06Q 10/20 (2023.01)	P20221117A	POSTUPAK VIŠESLOJNOG RANGIRANJA MEĐUOVISNIH KOMPONENTI UNUTAR SLOŽENOG SUSTAVA (PVRK)
Vodoprivreda Vinkovci d.d., HR	B28B 7/16 (2006.01) B28B 19/00 (2006.01) E02D 29/12 (2006.01) E03F 5/02 (2006.01)	P20221182A	NAPRAVA I POSTUPAK ZA IZRADU BETONSKOG KANALIZACIJSKOG OKNA S VODONEPROPUSNOM PLASTIČNOM PODNICOM I LIJEVANO ŽELJEZNIM OKVIROM

Objava zahtjeva za priznanje patenata provedbom postupka potpunog ispitivanja prijava patenata

MKP	Broj prijave patenta	Datum podnošenja zahtjeva	Prijava objavljena u HGIV-u br.	Ime(na) podnosioca zahtjeva i prebivalište ili tvrtka i sjedište	Naziv izuma
(51)	(21)				(54)
H04W 4/029 (2018.01)	P20221192A	04.03.2024	8/2024	Sveučilište u Rijeci - Tehnički fakultet, Vukovarska 58, 51000 Rijeka, HR	DIZAJN I RAZVOJ GPS-GSM PROTOTIPA

Objava prestanaka vrijednosti patenata/konsenzualnih patenata

Broj patenta (11)	MKP (51)	Datum prestanka vrijednosti patenta	Patent objavljen u HGIV-u br.	Naziv izuma (54)
P20050399	C07D 213/75 (2006.01)	08.03.2024	9/2013	NOVI POSTUPCI ZA DOBIVANJE ROFLUMILASTA
P20050705	C12N 15/86 (2006.01) C07K 14/045 (2006.01) C12N 5/10 (2006.01)	10.03.2024	8/2013	EKSPRESIJSKI VEKTOR KOJI SADRŽI PROMOTOR MCMV IE2
P20050714	A61K 31/4965 (2006.01) A61K 45/06 (2006.01) C07D 213/73 (2006.01) C07D 401/00 (2006.01) C07D 403/00 (2006.01) C07D 405/00 (2006.01) C07D 409/00 (2006.01) C07D 411/00 (2006.01) C07D 413/00 (2006.01) C07D 417/00 (2006.01) C07D 419/00 (2006.01) C07D 211/72 (2006.01) A61P 35/00 (2006.01)	26.02.2024	15/2016	AMINOHETEROARILNI SPOJEVI KAO INHIBITORI PROTEINSKIH KINAZA
P20050766	A61M 5/315 (2006.01)	03.03.2024	9/2016	POBOLJŠANJA KOJA SE TIČU POGONSKOG MEHANIZMA PRIKLADNOG ZA UPORABU U NAPRAVAMA ZA DAVANJE LIJEKA
P20050895	C07D 237/32 (2006.01) C07D 417/12 (2006.01) C07D 401/12 (2006.01) C07D 409/12 (2006.01) C07D 403/12 (2006.01) C07D 413/12 (2006.01) C07D 407/12 (2006.01) A61K 31/502 (2006.01) A61P 31/20 (2006.01)	12.03.2024	12/2014	FTALAZINON DERIVATI
PK20150917	A61K 31/19 (2006.01) A61K 31/60 (2006.01) A61K 36/82 (2006.01) A61K 8/365 (2006.01) A61P 17/10 (2006.01) A61P 17/12 (2006.01) A61Q 17/04 (2006.01) A61Q 19/08 (2006.01)	01.09.2023	25/2017	ORGANSKA KREMA S α I β HIDROKSI KIESELINAMA I ZELENIM ČAJEM ZA PRIRODNU OBNOVU STANICA KOŽE LICA

Objava europskih patenata

(51)	MKP	(10)	HR P20240054 T1	(86)	PCT/US2017043658	25.07.2017.	
	A01N 25/34 (2006.01)			(96)	EP 17749025.7	25.07.2017.	
	A01N 43/40 (2006.01)			(87)	WO2018022579	01.02.2018.	
	A01P 7/04 (2006.01)			(97)	EP 3490401,	05.06.2019.	201923, En
	A01N 43/90 (2006.01)			(97)	EP 3490401,	18.10.2023.	202342, En
	A01N 53/00 (2006.01)			(31)	201615222443	(32) 28.07.2016.	(33) US
	A01N 37/52 (2006.01)			(54)	SIGURNOSNA SPOJKA		
	A01N 47/22 (2006.01)				SAFETY CLUTCH		
	A01N 37/46 (2006.01)			(73)(72)	Goran Reil,	521 W. Rosecrans Avenue,	Gardena, CA 90248, US
	A01N 51/00 (2006.01)			(72)	Vladimir Reil,	521 W. Rosecrans Avenue,	Gardena, CA 90248, US
	A01N 47/30 (2006.01)			(74)	Tomislav Hadžija,	Zagreb, HR	
	A01N 43/54 (2006.01)						
	A01N 43/76 (2006.01)						
	A01N 47/12 (2006.01)						
	A01N 43/56 (2006.01)						
	A01N 47/02 (2006.01)						
	A01N 37/50 (2006.01)						
	A01N 37/36 (2006.01)						
	A01N 43/82 (2006.01)						
	A01N 43/78 (2006.01)						
(11)	P20240054	(46)	29.03.2024.				
(21)	P20240054T	(22)	11.01.2024.				
(86)	PCT/EP2018058771		05.04.2018.				
(96)	EP 18717007.1		05.04.2018.				
(87)	WO2018185243 ,		11.10.2018.				
(97)	EP 3606342,		12.02.2020.		202007,	En	
(97)	EP 3606342,		18.10.2023.		202342,	En	
(31)	17165115	(32)	05.04.2017.	(33)	EP		
(54)	POSTUPAK I POLIMERNI MATERIJAL PROTIV KOMARACA KOJI IMA AKTIVNOST UNISTAVANJA ILI INHIBICIJE HRANJENJA KRVLJU						
	METHOD AND POLYMERIC MATERIAL HAVING KNOCK-DOWN OR BLOOD FEED INHIBITION ACTIVITY AGAINST MOSQUITOES						
(73)	Syngenta Participations AG,		Rosentalstrasse 67,		4058 Basel,	CH	
(72)	Mark Hoppe,		Syngenta Crop Protection AG,		Schaffhauserstrasse,	4332 Stein,	CH
	Ottmar Franz Hueter,		Syngenta Crop Protection AG,		Schaffhauserstrasse,	4332 Stein,	CH
	Peter Maienfisch,		Syngenta Crop Protection AG,		Schaffhauserstrasse,	4332 Stein,	CH
	Philip Wege,		Syngenta Jealott's Hill International Research Centre,		RG42 6EY Bracknell Berkshire,	GB	
	Philippe Camblin,		Syngenta Crop Protection AG,		Schwarzwaldallee 215,	4058 Basel,	GB
(74)	PRODUCTA d.o.o.,		Zagreb, HR				
(51)	MKP	(10)	HR P20240039 T1	(86)	PCT/US2017043658	25.07.2017.	
	A23P 10/25 (2016.01)			(96)	EP 17749025.7	25.07.2017.	
(11)	P20240039	(46)	29.03.2024.	(87)	WO2018022579	01.02.2018.	
(21)	P20240039T	(22)	10.01.2024.	(97)	EP 3490401,	05.06.2019.	201923, En
(96)	EP 22173884.2		17.07.2020.	(97)	EP 3490401,	18.10.2023.	202342, En
(97)	EP 4062771,		28.09.2022.	(31)	201615222443	(32) 28.07.2016.	(33) US
(97)	EP 4062771,		18.10.2023.	(54)	SIGURNOSNA SPOJKA		
(31)	1909792	(32)	05.09.2019.		SAFETY CLUTCH		
(62)	20186366.9 ;		17.07.2020.	(73)(72)	Goran Reil,	521 W. Rosecrans Avenue,	Gardena, CA 90248, US
(54)	POSTUPAK PROIZVODNJE JESTIVIH MRVICA			(72)	Vladimir Reil,	521 W. Rosecrans Avenue,	Gardena, CA 90248, US
	METHOD FOR MANUFACTURING EDIBLE CRUMBS			(74)	Tomislav Hadžija,	Zagreb, HR	
(73)	Culinari Mundi,		16 Rue Jean Guyomarc'h,				
	Vannes, FR		ZA de Pentaparc,				
(72)	Eric Dropsy,		56000 Vannes, FR				
(74)	PETOŠEVIĆ d.o.o.,		Zagreb, HR				
(51)	MKP	(10)	HR P20240077 T1	(86)	PCT/US2013032289	15.03.2013.	
	A44C 15/00 (2006.01)			(96)	EP 13764989.3	15.03.2013.	
	A44C 7/00 (2006.01)			(87)	WO2013142358 ,	26.09.2013.	
(11)	P20240077	(46)	29.03.2024.	(97)	EP 2827862,	28.01.2015.	201505, En
(21)	P20240077T	(22)	16.01.2024.	(97)	EP 2827862,	27.12.2023.	202352, En
				(31)	201261613173 P	(32) 20.03.2012.	(33) US
					201261669889 P	10.07.2012.	US
				(54)	FORMULACIJE BENDAMUSTINA		
					FORMULATIONS OF BENDAMUSTINE		
				(73)	Eagle Pharmaceuticals, Inc.,	50 Tice Boulevard,	Suite 315,
					Woodcliff Lake, NJ 07677,	US	
				(72)	Srikanth Sundaram,	138 Emerson Road,	Somerset, NJ 08873, US
				(74)	Vukmir i suradnici odvjjetničko društvo d.o.o.,	Zagreb, HR	

(51) MKP (10) [HR P20240109 T1](#)
A61K 31/439 (2006.01)
A61K 31/551 (2006.01)
A61P 3/04 (2006.01)

(11) P20240109 (46) 29.03.2024.
(21) P20240109T (22) 22.01.2024.
(96) [EP 18198977.3](#) 23.08.2011.
(97) EP 3446565, 27.02.2019. 201909, En
(97) EP 3446565, 01.11.2023. 202344, En
(31) 37612010 P (32) 23.08.2010. (33) US
(62) 11820517.8 ; 23.08.2011.

(54) **POSTUPCI ZA LIJEČENJE POVEĆANJA TJELESNE TEŽINE INDUCIRANOG ANTIPSIHOTICIMA**
METHODS FOR TREATING ANTIPSYCHOTIC-INDUCED WEIGHT GAIN

(73) Alkermes Pharma Ireland Limited, Connaught House, 1 Burlington Road, Dublin 4, IE
(72) Daniel Deaver, 4 Maple Brook Lane, Franklin, MA 02038, US
Mark Todtenkopf, 4 Stefen Way, Franklin, MA 02038, US
(74) ZMP IP d.o.o., Zagreb, HR

(51) MKP (10) [HR P20240025 T1](#)
A61K 31/445 (2006.01)
A61P 13/12 (2006.01)

(11) P20240025 (46) 29.03.2024.
(21) P20240025T (22) 08.01.2024.
(86) PCT/US2019016853 06.02.2019.
(96) [EP 19706182.3](#) 06.02.2019.
(87) [WO2019157056](#) 15.08.2019.
(97) EP 3749308, 16.12.2020. 202051, En
(97) EP 3749308, 25.10.2023. 202343, En
(31) 201862626992 P (32) 06.02.2018. (33) US
(54) **LJEČENJE BOLESNIKA S KLASIČNOM FABRIJEVOM BOLEŠĆU MIGALASTATOM**
TREATMENT OF PATIENTS WITH CLASSIC FABRY DISEASE WITH MIGALASTAT

(73) Amicus Therapeutics, Inc., 3675 Market Street, Philadelphia, PA 19104, US
(72) Jay Barth, Amicus Therapeutics, Inc., 1 Cedar Brook Drive, Cranbury, NJ 08512, US
Elfrida Benjamin, Amicus Therapeutics, Inc., 1 Cedar Brook Drive, Cranbury, NJ 08512, US
(74) PRODUCTA d.o.o., Zagreb, HR

(51) MKP (10) [HR P20240061 T1](#)
A61K 31/445 (2006.01)
A61P 13/12 (2006.01)

(11) P20240061 (46) 29.03.2024.
(21) P20240061T (22) 12.01.2024.
(86) PCT/US2018035032 30.05.2018.
(96) [EP 18733415.6](#) 30.05.2018.
(87) [WO2018222655](#) 06.12.2018. , En
(97) EP 3630114, 08.04.2020. 202015, En
(97) EP 3630114, 01.11.2023. 202344, En
(31) 201762512458 P (32) 30.05.2017. (33) US
201862626953 P 06.02.2018. US
(54) **MIGALASTAT ZA LIJEČENJE PACIJENATA S FABRYJEVOM BOLESTI S OŠTEĆENJEM BUBREGA**
MIGALASTAT FOR TREATING FABRY PATIENTS HAVING RENAL IMPAIRMENT

(73) Amicus Therapeutics, Inc., 3675 Market Street, Philadelphia, PA 19104, US
(72) Jeff Castelli, Amicus Therapeutics, Inc., 1 Cedar Brook Drive, Cranbury, NJ 08512, US
(74) PRODUCTA d.o.o., Zagreb, HR

(51) MKP (10) [HR P20240022 T1](#)
A61K 31/519 (2006.01)
A61K 9/10 (2006.01)
A61P 25/18 (2006.01)
A61P 25/24 (2006.01)
A61K 9/00 (2006.01)

(11) P20240022 (46) 29.03.2024.
(21) P20240022T (22) 08.01.2024.
(96) [EP 20169861.0](#) 30.03.2016.
(97) EP 3744326, 02.12.2020. 202049, En
(97) EP 3744326, 06.12.2023. 202349, En

(31) 201562144054 P (32) 07.04.2015. (33) US
201562162596 P 15.05.2015. US
(62) 16777058.5 ; 30.03.2016.
(54) **REŽIM ZA DOZIRANJE PROPUŠTENIH DOZA INJEKTIBILNIH ESTERA PALIPERIDONA S PRODULJENIM DJELOVANJEM**
DOSING REGIMEN FOR MISSED DOSES FOR LONG-ACTING INJECTABLE PALIPERIDONE ESTERS

(73) Janssen Pharmaceutica NV, Turnhoutseweg 30, 2340 Beerse, BE
(72) Srihari Gopal, 1125 Trenton-Harbourton Road, Titusville, NJ 08560, US
Paulien Gerarda Maria Ravenstijn, Turnhoutseweg 30, B-2340 Beerse, BE
Alberto Russu, Turnhoutseweg 30, B-2340 Beerse, BE
Mahesh Narain Samtani, 920 Route 202 Raritan, Raritan, NJ 08869, US
(74) Vukmir i suradnici odvjetničko društvo d.o.o., Zagreb, HR

(51) MKP (10) [HR P20240004 T1](#)
A61K 38/10 (2006.01)
A61P 1/00 (2006.01)
A61P 1/10 (2006.01)
A61K 9/00 (2006.01)
A61K 47/00 (2006.01)

(11) P20240004 (46) 29.03.2024.
(21) P20240004T (22) 02.01.2024.
(96) [EP 20160418.8](#) 12.03.2013.
(97) EP 3708179, 16.09.2020. 202038, En
(97) EP 3708179, 04.10.2023. 202340, En
(31) 201213421769 (32) 15.03.2012. (33) US
(62) 13713280.9 ; 12.03.2013.

(54) **FORMULACIJE AGONISTA GUANILAT CIKLAZE C I POSTUPCI UPORABE**
FORMULATIONS OF GUANYLATE CYCLASE C AGONISTS AND METHODS OF USE

(73) Bausch Health Ireland Limited, 3013 Lake Drive, Citywest Business Campus, 24 Dublin, IE
(72) Stephen Comiskey, 105 Steeplechase Drive, Doylestown, PA 18902, US
Rong Feng, 74 Pine Glen Road, Langhorne, PA 19047, US
John Foss, 525 Linden Avenue, Doylestown, PA 18901-4435, US
Kunwar Shailubhai, 2707 Bald Eagle Circle, Audubon, PA 19403, US
(74) ZMP IP d.o.o., Zagreb, HR

(51) MKP (10) [HR P20240013 T1](#)
A61K 38/24 (2006.01)
C12N 5/073 (2010.01)
A61P 15/00 (2006.01)
A61P 15/08 (2006.01)

(11) P20240013 (46) 29.03.2024.
(21) P20240013T (22) 05.01.2024.
(86) PCT/EP2016053934 25.02.2016.
(96) [EP 16709720.3](#) 25.02.2016.
(87) [WO2016135221](#), 01.09.2016. , En
(97) EP 3261661, 03.01.2018. 201801, En
(97) EP 3261661, 18.10.2023. 202342, En
(31) 201562121113 P (32) 26.02.2015. (33) US
201562121131 P 26.02.2015. US
15157661 04.03.2015. EP
15185191 15.09.2015. EP
(54) **MENOTROPIN ZA LIJEČENJE NEPLODNOSTI**
METHODS OF TREATING INFERTILITY

(73) Ferring B.V., Polaris Avenue 144, 2132 JX Hoofddorp, NL
(72) Joan Carlos Arce Saez, c/o Ferring Pharmaceuticals Inc., 100 Interplace Parkway, Parsippany, NJ 07054, US
Jane Ruman, c/o Ferring Pharmaceuticals Inc., 100 Interplace Parkway, Parsippany, US
(74) PRODUCTA d.o.o., Zagreb, HR

(51) MKP (10) [HR P20240052 T1](#)
A61K 39/00 (2006.01)
A61K 39/39 (2006.01)

(11) P20240052 (46) 29.03.2024.
(21) P20240052T (22) 11.01.2024.
(86) PCT/EP2017055093 03.03.2017.
(96) [EP 17709038.8](#) 03.03.2017.
(87) [WO2017149150](#), 08.09.2017.
(97) EP 3423087, 09.01.2019. 201902, En

(97)	EP 3423087, 15.11.2023. 202346, En				(31)	15000681	(32)	09.03.2015.	(33)	EP
(31)	201603805	(32)	04.03.2016.	(33)	GB	(54)	KONJUGATI AMATOKSIN-PROTUTIJELA			
	201610018		08.06.2016.		GB		AMATOXIN-ANTIBODY CONJUGATES			
(54)	KOMBINIRANA TERAPIJA PROTIV RAKA				(73)	Heidelberg Pharma Research GmbH, Gregor-Mendel-Straße 22,				
	COMBINATION THERAPY AGAINST CANCER					68526 Ladenburg, DE				
(73)	IO Biotech ApS, Ole Maaløes Vej 3, 2200 Copenhagen N, DK				(72)	Jan Anderl, Fichtenstrasse 7, 64397 Modautal, DE				
(72)	Mads Hald Andersen, Hegnsvej 61, 2850 Nærum, DK					Torsten Hechler, Muehlbergweg 24, 64686 Lautertal, DE				
(74)	Tomislav Hadžija, Zagreb, HR					Christoph Mueller, Mumbacherstrasse 38, 69488 Birkenau, DE				
					(74)	Andreas Pahl, Langer Anger 33, 69115 Heidelberg, DE				
					(74)	Tomislav Hadžija, Zagreb, HR				
(51)	MKP	(10)								
	A61K 45/00 (2006.01)									
(11)	P20240016	(46)								
(21)	P20240016T	(22)								
(86)	PCT/US2019050709		11.09.2019.							
(96)	EP 19780048.5		11.09.2019.							
(87)	WO2020056066		19.03.2020.							
(97)	EP 3849614, 21.07.2021. 202129, En									
(97)	EP 3849614, 20.12.2023. 202351, En									
(31)	201862729925 P	(32)	11.09.2018.	(33)	US					
	201962815964 P		08.03.2019.		US					
(54)	KONJUGATI POLIPEPTIDA INTERLEUKINA-2 I NJIHOVE UPORABE									
	INTERLEUKIN-2 POLYPEPTIDE CONJUGATES AND THEIR USES									
(73)	Ambrx, Inc., 10975 North Torrey Pines Road, La Jolla, CA 92037, US									
(72)	Sigeng Chen, 10704 Ballystock Court, San Diego, CA 92131, US									
	Yingchun Lu, 6291 Sunrose Crest Way, San Diego, CA 92130, US									
	Md Harunur Rashid, 9525 Genesee Ave., Apt 213, San Diego, CA 92121, US									
	Nickolas Knudsen, 1916 Rohn Road, Escondido, CA 92025, US									
	Feng Tian, 8374 Orange Haven Place, San Diego, CA 92129, US									
(74)	Vukmir i suradnici odvjetničko društvo d.o.o., Zagreb, HR									
(51)	MKP	(10)								
	A61K 45/06 (2006.01)									
	A61K 31/194 (2006.01)									
	A61K 31/197 (2006.01)									
	A61K 31/216 (2006.01)									
	A61K 31/41 (2006.01)									
	A61K 31/221 (2006.01)									
	A61K 31/401 (2006.01)									
	A61K 31/225 (2006.01)									
	A61P 9/12 (2006.01)									
	A61P 9/10 (2006.01)									
(11)	P20240034	(46)								
(21)	P20240034T	(22)								
(96)	EP 19202854.6		26.08.2014.							
(97)	EP 3626270, 25.03.2020. 202013, En									
(97)	EP 3626270, 11.10.2023. 202341, En									
(31)	PCT/US2013/056680	(32)	26.08.2013.	(33)	WO					
	201461972933 P		31.03.2014.		US					
(62)	14761702.1 ; 26.08.2014.									
(54)	LIJEČENJE KARDIOVASKULARNIH BOLESTI									
	TREATMENT OF CARDIOVASCULAR DISEASES									
(73)	Novartis AG, Lichtstrasse 35, 4056 Basel, CH									
(72)	Victor Chengwei Shi, Novartis Pharmaceuticals Corporation, One Health Plaza, East Hanover, NJ 07936, US									
	Martin Lefkowitz, Novartis Pharmaceuticals Corporation, One Health Plaza, East Hanover, NJ 07936, US									
	Adel Remond Rizkala, Novartis Pharmaceuticals Corporation, One Health Plaza, East Hanover, NJ 07936, US									
(74)	CPZ - CENTAR ZA PATENTE d.o.o., Zagreb, HR									
(51)	MKP	(10)								
	A61K 47/68 (2017.01)									
	C07K 7/64 (2006.01)									
	C07K 16/32 (2006.01)									
	A61K 38/12 (2006.01)									
	A61P 35/00 (2006.01)									
	A61P 43/00 (2006.01)									
(11)	P20240075	(46)								
(21)	P20240075T	(22)								
(86)	PCT/EP2016000397		07.03.2016.							
(96)	EP 16708358.3		07.03.2016.							
(87)	WO2016142049		15.09.2016.							
(97)	EP 3268047, 17.01.2018. 201803, En									
(97)	EP 3268047, 18.10.2023. 202342, En									
(51)	MKP	(10)								
	A61K 9/00 (2006.01)									
	A61K 49/14 (2006.01)									
	A61K 48/00 (2006.01)									
	A61P 25/28 (2006.01)									
(11)	P20240050	(46)								
(21)	P20240050T	(22)								
(86)	PCT/US2016031074		05.05.2016.							
(96)	EP 16793229.2		05.05.2016.							
(87)	WO2016182862		17.11.2016.							
(97)	EP 3294345, 21.03.2018. 201812, En									
(97)	EP 3294345, 18.10.2023. 202342, En									
(31)	201562158789 P	(32)	08.05.2015.	(33)	US					
	201662300171 P		26.02.2016.		US					
(54)	FORMULACIJE TPP1 I POSTUPCI LIJEČENJA BOLESTI CLN2									
	TPP1 FORMULATIONS AND METHODS FOR TREATING CLN2 DISEASE									

- (73) BioMarin Pharmaceutical Inc., 105 Digital Drive, Novato, CA 94949, US
- (72) Thomas W. Lester, 4175 Somerset Ave, Castro Valley, CA 94546-3552, US
Saeed Moshashae, 1869 Las Gallinas Avenue, San Rafael, CA 94903, US
Augustus O. Okhamafe, 5310 Crystyl Ranch Drive, Concord, CA 94521, US
Charles A. O'Neill, P.O. Box 218, Vineburg, CA 95487, US
- (74) PRODUCTA d.o.o., Zagreb, HR

- (51) MKP (10) [HR P20240058 T1](#)
A61K 9/10 (2006.01)
A61K 47/26 (2006.01)
A61K 31/47 (2006.01)
A61P 31/06 (2006.01)
A61P 31/08 (2006.01)

- (11) P20240058 (46) 29.03.2024.
(21) P20240058T (22) 12.01.2024.
(96) [EP 21178526.6](#) 13.07.2018.
(97) EP 3943070, 26.01.2022. 202204, En
(97) EP 3943070, 22.11.2023. 202347, En
(31) 17181354 (32) 14.07.2017. (33) EP
18167463 16.04.2018. EP

- (62) 18739856.5 ; 13.07.2018.
- (54) **FORMULACIJE BEDAKVILINA S DUGOTRAJNIM DJELOVANJEM**
LONG-ACTING FORMULATIONS OF BEDAQUILINE
- (73) Janssen Pharmaceutica NV, Turnhoutseweg 30, 2340 Beerse, BE
- (72) Koenraad Jozef Lodewijk Marcel Andries, 2340 Beerse, BE
Esther Dina Guido Basstanie, 2340 Beerse, BE
Maristella Bernini, 2340 Beerse, BE
- (74) Vukmir i suradnici odvjjetničko društvo d.o.o., Zagreb, HR

- (51) MKP (10) [HR P20240045 T1](#)
A61K 9/20 (2006.01)
A61K 31/4523 (2006.01)
A61K 9/16 (2006.01)
A61K 9/28 (2006.01)

- (11) P20240045 (46) 29.03.2024.
(21) P20240045T (22) 10.01.2024.
(96) [EP 21160939.1](#) 29.06.2016.
(97) EP 3881833, 22.09.2021. 202138, En
(97) EP 3881833, 01.11.2023. 202344, En
(31) 201562186556 P (32) 30.06.2015. (33) US
(62) 16736730.9 ; 29.06.2016.

- (54) **TABLETE S TRENUTNIM OSLOBADANJEM KOJE SADRŽE LIJEK I POSTUPCI ZA PROIZVODNJU TABLETA**
IMMEDIATE-RELEASE TABLETS CONTAINING A DRUG AND PROCESSES FOR FORMING THE TABLETS
- (73) Genentech, Inc., 1 DNA Way, South San Francisco, CA 94080, US
- (72) Sanjeev Kothari, 842 Magellan Lane, Forest City, CA 94404, US
Priscilla Mantik, c/o Genentech, Inc., 1 DNA Way, South San Francisco, CA 94080, US
Alexander Mauerer, Ewaldstraße 70, 90491 Nürnberg, DE
Hamid Rezaei, 3054 Sweetviolet Drive, San Ramon, CA 94582, US
- (74) CPZ - CENTAR ZA PATENTE d.o.o., Zagreb, HR

- (51) MKP (10) [HR P20240065 T1](#)
A61L 26/00 (2006.01)

- (11) P20240065 (46) 29.03.2024.
(21) P20240065T (22) 12.01.2024.
(86) PCT/GB2016051346 11.05.2016.
(96) [EP 16723460.8](#) 11.05.2016.
(97) [WO2016181137](#), 17.11.2016.
(97) EP 3294353, 21.03.2018. 201812, En
(97) EP 3294353, 25.10.2023. 202343, En
(31) 201508024 (32) 11.05.2015. (33) GB

- (54) **HEMOSTATIČKI PRIPRAVCI**
HAEMOSTATIC COMPOSITIONS
- (73) HAEMOSTATIX LIMITED, 1 Occam Court Occam Road, Surrey Research Park, GU2 7HJ Guildford, GB
- (72) Renata Zbozien, c/o Haemostatix Limited, BioCity Nottingham, Pennyfoot Street, NG1 1GF Nottingham Nottinghamshire, GB
Ben Nichols, c/o Haemostatix Limited, BioCity Nottingham, Pennyfoot Street, NG1 1GF Nottingham Nottinghamshire, GB
- (74) ZMP IP d.o.o., Zagreb, HR

- (51) MKP (10) [HR P20240111 T1](#)

- A61L 9/04** (2006.01)
A61L 9/12 (2006.01)
- (11) P20240111 (46) 29.03.2024.
(21) P20240111T (22) 23.01.2024.
(86) PCT/EP2014073127 28.10.2014.
(96) [EP 14796448.0](#) 28.10.2014.
(87) [WO2015067505](#), 14.05.2015.
(97) EP 3068444, 21.09.2016. 201638, En
(97) EP 3068444, 15.11.2023. 202346, En
(31) 201319889 (32) 11.11.2013. (33) GB
- (54) **RASPRŠIVAČ MIRISA**
FRAGRANCE DISPENSER
- (73) Vectair Systems Limited, Unit 3, Trident Centre Armstrong Road, RG24 8NU Basingstoke, Hampshire, GB
- (72) Paul Wonnacott, Lothlorien 23 Hawkshill Way, KT10 8LH Esher Surrey, GB
Matthew Teeling, 3 Malthouse Cottages Station Road, RG7 4LD Aldermaston Berkshire, GB
- (74) PETOŠEVIĆ d.o.o., Zagreb, HR

- (51) MKP (10) [HR P20240012 T1](#)

- A61P 21/00** (2006.01)
C07D 213/64 (2006.01)
A61K 31/44 (2006.01)
- (11) P20240012 (46) 29.03.2024.
(21) P20240012T (22) 04.01.2024.
(86) PCT/US2020016499 04.02.2020.
(96) [EP 20709409.5](#) 04.02.2020.
(87) [WO2020163268](#), 13.08.2020. , En
(97) EP 3921030, 15.12.2021. 202150, En
(97) EP 3921030, 11.10.2023. 202341, En
(31) 201962801716 P (32) 06.02.2019. (33) US
201962811038 P 27.02.2019. US

- (54) **DERIVATI 1-((2-(2,2-TRIFLUOROETOKSI)PIRIDIN-4-IL)METIL)UREE KAO KCNQ POTENCIJATORI**
1-((2-(2,2-TRIFLUOROETOKSI)PYRIDIN-4-YL)METHYL)UREA DERIVATIVES AS KCNQ POTENTIATORS
- (73) Eli Lilly and Company, P.O. Box 6288, Indianapolis, IN 46206-6288, US
- (72) Helen Jane Szekeres, c/o Eli Lilly and Company, P.O. Box 6288, Indianapolis, IN 46206-6288, US
Andrew Caerwyn Williams, c/o Eli Lilly and Company, P.O. Box 6288, Indianapolis, IN 46206-6288, US
Maria Ann Whatton, c/o Eli Lilly and Company, P.O. Box 6288, Indianapolis, IN 46206-6288, US
- (74) ZMP IP d.o.o., Zagreb, HR

- (51) MKP (10) [HR P20240014 T1](#)

- B01D 15/32** (2006.01)
G01N 30/84 (2006.01)
G01N 30/88 (2006.01)
G01N 30/34 (2006.01)
B01D 15/16 (2006.01)
- (11) P20240014 (46) 29.03.2024.
(21) P20240014T (22) 05.01.2024.
(86) PCT/EP2020066922 18.06.2020.
(96) [EP 20733284.2](#) 18.06.2020.
(87) [WO2020254483](#), 24.12.2020. , En
(97) EP 3986588, 27.04.2022. 202217, En
(97) EP 3986588, 08.11.2023. 202345, En
(31) 19181523 (32) 20.06.2019. (33) EP

- (54) **HPLC-BAZIRANA DETEKCIJA SREDSTAVA ZA FLOKULACIJU U UZORKU PROTEINA**
HPLC-BASED DETECTION OF FLOCCULATION AGENTS IN A PROTEIN SAMPLE
- (73) UCB Biopharma SRL, Allée de la Recherche 60, 1070 Brussels, BE
- (72) Annick Gervais, c/o UCB Biopharma SRL, Allée de la Recherche, 60, 1070 Anderlecht, BE
Joel Dubisy, c/o UCB Biopharma SRL, Allée de la Recherche, 60, 1070 Anderlecht, BE
- (74) Vukmir i suradnici odvjjetničko društvo d.o.o., Zagreb, HR

(51)	MKP	(10)	HR P20240079 T1	(51)	MKP	(10)	HR P20240006 T1
	B01L 3/00 (2006.01)				B25B 27/00 (2006.01)		
	G01N 1/00 (2006.01)						
(11)	P20240079	(46)	29.03.2024.	(11)	P20240006	(46)	29.03.2024.
(21)	P20240079T	(22)	16.01.2024.	(21)	P20240006T	(22)	03.01.2024.
(86)	PCT/GB2020051101		05.05.2020.	(86)	PCT/IB2020059271		02.10.2020.
(96)	EP 20726908.5		05.05.2020.	(96)	EP 20793151.0		02.10.2020.
(87)	WO2020225550		12.11.2020.	(87)	WO2021070025		15.04.2021.
(97)	EP 3965933, 16.03.2022.		202211, En	(97)	EP 4041497, 17.08.2022.		202233, En
(97)	EP 3965933, 03.01.2024.		202401, En	(97)	EP 4041497, 03.01.2024.		202401, En
(31)	201906544	(32)	09.05.2019.	(31)	201900018335	(32)	09.10.2019.
				(33)			IT
(54)	LABORATORIJSKI NOSAČ UZORAKA A LABORATORY SAMPLE CARRIER			(54)	PIŠTOLJ ZA UMETANJE S VENTILOM ZA IZMJENU INSERTING GUN WITH EXCHANGE VALVE		
(73)	Pyramid Innovation Ltd, Unit E4 Chaucer Business Park, Dittons Road, Polegate, BN26 6QH East Sussex, GB			(73)	OBER S.p.A., Via Don Minzoni 19, 40057 Granarolo dell'Emilia (BO), IT		
(72)	Thomas Fergus Hughes, Homestead Farm Darwell Hill, TN33 9QL Netherfield East Sussex, GB			(72)	Marco Bentivogli, c/o Ober S.p.A. Via Don Minzoni, 19, 40057 Granarolo dell'Emilia, Bologna, IT		
(74)	ZMP IP d.o.o., Zagreb, HR			(74)	ZMP IP d.o.o., Zagreb, HR		
<hr/>							
(51)	MKP	(10)	HR P20240024 T1	(51)	MKP	(10)	HR P20240089 T1
	B23D 45/20 (2006.01)				B29C 48/00 (2019.01)		
	B23D 36/00 (2006.01)				B26D 1/09 (2006.01)		
	G01N 21/898 (2006.01)				B26D 5/00 (2006.01)		
(11)	P20240024	(46)	29.03.2024.	(11)	P20240089	(46)	29.03.2024.
(21)	P20240024T	(22)	08.01.2024.	(21)	P20240089T	(22)	17.01.2024.
(86)	PCT/AT2020060441		09.12.2020.	(96)	EP 20186446.9		17.07.2020.
(96)	EP 20824887.2		09.12.2020.	(97)	EP 3939766, 19.01.2022.		202203, De
(87)	WO2021119685		24.06.2021.	(97)	EP 3939766, 22.11.2023.		202347, De
(97)	EP 4076814, 26.10.2022.		202243, De	(54)	POSTUPAK ZA PROIZVODNJU PROFILNE TRAKE, KAO I UREĐAJ ZA PROIZVODNJU PROFILNE TRAKE METHOD FOR PRODUCING A PROFILED STRIP AND MANUFACTURING DEVICE FOR PRODUCING A PROFILED STRIP		
(97)	EP 4076814, 22.11.2023.		202347, De	(73)	Eldisy GmbH, Buschstückenstr. 12, 39638 Gardelegen, DE		
(31)	511032019	(32)	17.12.2019.	(72)	Daniel Gäde, 21271 Asendorf, DE		
					Stefan Barth, 39649 Gardelegen/ OT Mieste, DE		
(54)	UREĐAJ ZA ODVAJANJE SNOPA, KOJI SE SASTOJI OD PROFILIRANIH TRAKA KOJE NALIJEŽU JEDNA NA DRUGU I PRESVUČENIH NEPREKIDNOM FOLIJOM DEVICE FOR SEPARATING A STRAND, WHICH IS COMPOSED OF PROFILED STRIPS BUTTING AGAINST EACH OTHER AND IS COATED WITH A CONTINUOUS FILM			(74)	ZMP IP d.o.o., Zagreb, HR		
(73)(72)	Franz Neuhofer, Haslau 56, 4893 Zell am Moos, AT						
(74)	Vukmir i suradnici odvjetničko društvo d.o.o., Zagreb, HR						
<hr/>							
(51)	MKP	(10)	HR P20240002 T1	(51)	MKP	(10)	HR P20240009 T1
	B23Q 1/00 (2006.01)				B29C 65/48 (2006.01)		
(11)	P20240002	(46)	29.03.2024.		B29C 65/50 (2006.01)		
(21)	P20240002T	(22)	02.01.2024.		B60J 10/23 (2016.01)		
(86)	PCT/FR2016050391		19.02.2016.		B60J 10/00 (2016.01)		
(96)	EP 16713519.3		19.02.2016.		B29C 65/00 (2006.01)		
(87)	WO2016135401		01.09.2016.		B29C 65/14 (2006.01)		
(97)	EP 3261801, 03.01.2018.		201801, Fr		B23P 19/04 (2006.01)		
(97)	EP 3261801, 08.11.2023.		202345, Fr		B29K 105/16 (2006.01)		
(31)	1551521	(32)	23.02.2015.		B29K 505/00 (2006.01)		
					B29L 31/00 (2006.01)		
(54)	SUSTAV ZA BRZU MONTAŽU RAPID ASSEMBLY SYSTEM				B29L 31/26 (2006.01)		
(73)(72)	Christophe Boiteux, 7 route d'Orsans, 25530 Landresse, FR				B29L 31/30 (2006.01)		
(74)	Vukmir i suradnici odvjetničko društvo d.o.o., Zagreb, HR						
<hr/>							
(51)	MKP	(10)	HR P20240011 T1	(51)	MKP	(10)	HR P20231376 T1
	B24C 3/06 (2006.01)				B41M 5/52 (2006.01)		
	B24C 7/00 (2006.01)						
	B24C 9/00 (2006.01)						
	B24C 11/00 (2006.01)						
(11)	P20240011	(46)	29.03.2024.	(11)	P20231376	(46)	29.03.2024.
(21)	P20240011T	(22)	04.01.2024.	(21)	P20231376T	(22)	30.10.2023.
(96)	EP 20175859.6		20.05.2020.	(86)	PCT/EP2020051744		24.01.2020.
(97)	EP 3912760, 24.11.2021.		202147, De	(96)	EP 20701197.4		24.01.2020.
(97)	EP 3912760, 15.11.2023.		202346, De	(87)	WO2020152328		30.07.2020., En
(54)	POSTUPAK PJESKARENJA ČVRSTIM SREDSTVOM ZA PJESKARENJE METHOD FOR BLASTING WITH SOLID BLASTING AGENT						
(73)	Omya International AG, Baslerstrasse 42, 4665 Oftringen, CH						
(72)	Bernhard Neukam, 8046 Stallegg, AT Julian Neubacher, 8010 Graz, AT Hartmut Kremer, 9241 Wernberg, AT Michael Wimmer, 2340 Mödling, AT						
(74)	ZMP IP d.o.o., Zagreb, HR						

(97) EP 3914456, 01.12.2021. 202148, En
 (97) EP 3914456, 11.10.2023. 202341, En
 (31) 19153693 (32) 25.01.2019. (33) EP
 (54) **FORMULACIJA PREMAZA ZA MEDIJ ZA DIGITALNI ISPIŠ**
COATING FORMULATION FOR A DIGITAL PRINT MEDIUM
 (73) Omya International AG, Baslerstrasse 42, 4665 Oftringen, CH
 (72) Jan Philipp Weihs, Im Baumgarten 26, 3186 Düdingen, CH
 Georg Häusler, Mühlestrasse 16, 6248 Alberswil, CH
 (74) ZMP IP d.o.o., Zagreb, HR

(51) MKP (10) [HR P20231693 T1](#)
B60L 53/60 (2019.01)
 (11) P20231693 (46) 29.03.2024.
 (21) P20231693T (22) 21.12.2023.
 (86) PCT/DE2016200345 27.07.2016.
 (96) [EP 16766474.7](#) 27.07.2016.
 (87) [WO2017016563](#), 02.02.2017. , De
 (97) EP 3328681, 06.06.2018. 201823, De
 (97) EP 3328681, 06.09.2023. 202336, De
 (31) 102015214164 (32) 27.07.2015. (33) DE
 (54) **SUSTAV I NAČIN OPSKRBE ENERGIJE ELEKTRIČNOG**
POTROŠAČA I ENERGETSKE STANICE
SYSTEM AND METHOD FOR SUPPLYING ENERGY TO AN
ELECTRICAL CONSUMER AND AN ENERGY STATION
 (73) POWERJames GmbH, Cecil-Taylor-Ring 12-18, 68309 Mannheim, DE
 (72) Thomas Steckenborn, Zähringer Strasse 51, 68239 Mannheim, DE
 Axel Ganter, Walter-Bothe-Straße 12, 68169 Mannheim, DE
 Jonas Carl Mossler, Königsbacher Strasse 18, 68549 Ilvesheim, DE
 (74) ZMP IP d.o.o., Zagreb, HR

(51) MKP (10) [HR P20240084 T1](#)
B63H 9/068 (2020.01)
B63H 9/08 (2006.01)
B63B 15/00 (2006.01)
 (11) P20240084 (46) 29.03.2024.
 (21) P20240084T (22) 17.01.2024.
 (86) PCT/IB2019056633 05.08.2019.
 (96) [EP 19769573.7](#) 05.08.2019.
 (87) [WO2020031053](#), 13.02.2020.
 (97) EP 3833596, 16.06.2021. 202124, En
 (97) EP 3833596, 18.10.2023. 202342, En
 (31) 201800008059 (32) 10.08.2018. (33) IT
 (54) **JEDRILICA KOJA SE SASTOJI JARBOLA U OBLIKU**
OBRNUTOG U
SAILING BOAT COMPRISING AN INVERTED U-SHAPED MAST
 (73) Stramba S.r.l., Viale Sciesa Amatore, 32, 47838 Riccione (RN), IT
 (72) Daniele Mingucci, 47838 Riccione (RN), IT
 (74) ZMP IP d.o.o., Zagreb, HR

(51) MKP (10) [HR P20231719 T1](#)
B65D 5/38 (2006.01)
B65D 5/54 (2006.01)
 (11) P20231719 (46) 29.03.2024.
 (21) P20231719T (22) 27.12.2023.
 (86) PCT/FI2020050832 11.12.2020.
 (96) [EP 20828298.8](#) 11.12.2020.
 (87) [WO2021116535](#), 17.06.2021.
 (97) EP 4072953, 19.10.2022. 202242, En
 (97) EP 4072953, 29.11.2023. 202348, En
 (31) 20196080 (32) 13.12.2019. (33) FI
 (54) **PAKIRANJE ZA ZAŠTITU OD DJECE**
CHILD-RESISTANT PACKAGE
 (73) ORION CORPORATION, Orionintie 1, 02200 Espoo, FI
 (72) Hanna Bruun, c/o Orion Corporation, P.O.Box 65, 02101 Espoo, FI
 (74) Tomislav Hadžija, Zagreb, HR

(51) MKP (10) [HR P20240021 T1](#)
B65D 5/72 (2006.01)
 (11) P20240021 (46) 29.03.2024.
 (21) P20240021T (22) 08.01.2024.
 (96) [EP 19181379.9](#) 19.06.2019.
 (97) EP 3753856, 23.12.2020. 202052, En
 (97) EP 3753856, 11.10.2023. 202341, En

(54) **JEDINICA PAKIRANJA ZA ZAŠTITU OD DJECE**
CHILDPROOF PACKAGE UNIT
 (73) Dalli-Werke GmbH & Co. KG, Zweifaller Strasse 120, 52224 Stolberg, DE
 (72) Christine Kölb, c/o Dalli Werke GmbH & Co. KG, Zweifaller Str. 120, 52224 Stolberg, DE
 (74) Tomislav Hadžija, Zagreb, HR

(51) MKP (10) [HR P20240051 T1](#)
B68G 15/00 (2006.01)
B68G 9/00 (2006.01)
A47C 27/06 (2006.01)
B21F 33/00 (2006.01)
 (11) P20240051 (46) 29.03.2024.
 (21) P20240051T (22) 11.01.2024.
 (96) [EP 21177398.1](#) 02.06.2021.
 (97) EP 4098604, 07.12.2022. 202249, En
 (97) EP 4098604, 27.12.2023. 202352, En
 (54) **VIŠESLOJNI SNOP SKLOPA DŽEPIČASTE OPRUGE**
MULTI-LAYERED POCKET SPRING STRAND ASSEMBLY
 (73) Spühl GmbH, Grüntalstrasse 23, 9300 Wittenbach, CH
 (72) Urs Liechti, 9403 Goldach, CH
 Mario Reut, 9220 Bischofszell, CH
 Bernhard Bauer, 9242 Oberuzwil, CH
 Matias Klarer, 9000 St. Gallen, CH
 (74) PRODUCTA d.o.o., Zagreb, HR

(51) MKP (10) [HR P20240066 T1](#)
C03B 37/04 (2006.01)
 (11) P20240066 (46) 29.03.2024.
 (21) P20240066T (22) 15.01.2024.
 (86) PCT/FR2019050548 13.03.2019.
 (96) [EP 19715177.2](#) 13.03.2019.
 (87) [WO2019175504](#), 19.09.2019.
 (97) EP 3765422, 20.01.2021. 202103, Fr
 (97) EP 3765422, 20.12.2023. 202351, Fr
 (31) 1852205 (32) 14.03.2018. (33) FR
 (54) **UREĐAJ ZA IZMJENU TEMPERATURE PLOČE ZA**
OBLIKOVANJE VLAKANA
DEVICE FOR MODIFYING THE TEMPERATURE OF A FIBRE-
FORMING PLATE
 (73) SAINT-GOBAIN ISOVER, Tour Saint-Gobain, 12 place de l'Iris, 92400 Courbevoie, FR
 (72) Ezzeddine Ouerghemmi, 9 Avenue de la Résidence, 92160 Antony, FR
 Hans Michael Lieberknecht, 31 Impasse de la Prée, 60280 Margny les Compiègne, FR
 Jean-Dominique Depuille, 90 Rue de la Canonnière Boulincourt, 60600 Agnetz, FR
 (74) Vukmir i suradnici odvjjetničko društvo d.o.o., Zagreb, HR

(51) MKP (10) [HR P20240068 T1](#)
C03B 5/225 (2006.01)
C03B 5/235 (2006.01)
C03B 7/06 (2006.01)
 (11) P20240068 (46) 29.03.2024.
 (21) P20240068T (22) 15.01.2024.
 (86) PCT/US2020053394 30.09.2020.
 (96) [EP 20797252.2](#) 30.09.2020.
 (87) [WO2021067351](#), 08.04.2021.
 (97) EP 4038026, 10.08.2022. 202232, En
 (97) EP 4038026, 20.12.2023. 202351, En
 (31) 201916590068 (32) 01.10.2019. (33) US
 (54) **PRIGUŠNA POSUDA ZA PEĆ ZA TALJENJE S URONJENIM**
PLAMENIKOM
STILLING VESSEL FOR SUBMERGED COMBUSTION MELTER
 (73) Owens-Brockway Glass Container Inc., One Michael Owens Way, Perrysburg, OH 43551, US
 (72) Shane T. Rashley, 1801 Waterford Drive, Bowling Green, OH 43402, US
 David Soley, 218 N. Main St., Swanton, OH 43558, US
 (74) Vukmir i suradnici odvjjetničko društvo d.o.o., Zagreb, HR

(51)	MKP	(10)	HR P20231583 T1	(97)	EP 3672938, 01.07.2020. 202027, En		
	C03C 1/00 (2006.01)			(97)	EP 3672938, 01.11.2023. 202344, En		
(11)	P20231583	(46)	29.03.2024.	(31)	201762550137 P	(32) 25.08.2017. (33) US	
(21)	P20231583T	(22)	05.12.2023.	(54)	SPOJEVI ZA UBLAŽAVANJE BOLI COMPOUNDS FOR AMELIORATING PAIN		
(86)	PCT/FR2015050957		09.04.2015.	(73)	The Board of Supervisors of Louisiana State University and Agricultural and Mechanical College, 3810 West Lakeshore Drive, Baton Rouge, LA 70808, US		
(96)	EP 15718558.8		09.04.2015.		University of Alcalá de Henares, 28871 Alcalá de Henares, Madrid, ES		
(87)	WO2015155486		15.10.2015.	(72)	Nicolas Bazan, New Orleans, LA 70118, US		
(97)	EP 3129331, 15.02.2017. 201707, Fr				Hernan Bazan, New Orleans, US		
(97)	EP 3129331, 08.11.2023. 202345, Fr				Julio Alvarez-Builla, E-28871 Alcalá de Henares (Madrid), ES		
(31)	1453215	(32)	10.04.2014.	(33)	FR	Dennis Paul, New Orleans, LA 70115, US	
(54)	MJEŠAVINA KOJA SADRŽI MINERALNU VUNU KOJA SADRŽI ŠEĆER COMPOSITE COMPRISING A MINERAL WOOL COMPRISING A SUGAR				Carolina Burgos, E-28871 Alcalá de Henares (Madrid), ES		
(73)	SAINT-GOBAIN ISOVER, Tour Saint-Gobain, 12 place de l'Iris, 92400 Courbevoie, FR			(74)	Danija Budimir, Zagreb, HR		
(72)	Joumana Yammine, 94 quai Louis Blériot, F-75016 Paris, FR Elodie Bouny, 45 avenue du Grenache, F-34970 Lattes, FR Edouard Obert, 4 La Raizière, F-60700 Fleurines, FR						
(74)	Vukmir i suradnici odvjetničko društvo d.o.o., Zagreb, HR						
<hr/>							
(51)	MKP	(10)	HR P20240063 T1	(51)	MKP	(10)	HR P20240055 T1
	C03C 13/02 (2006.01)				C07D 211/40 (2006.01)		
	D03D 15/00 (2021.01)				C07D 401/04 (2006.01)		
	C03C 3/091 (2006.01)				C07D 401/06 (2006.01)		
	C03C 3/112 (2006.01)				C07D 407/04 (2006.01)		
	C03C 13/00 (2006.01)				C07D 407/06 (2006.01)		
(11)	P20240063	(46)	29.03.2024.		C07D 409/04 (2006.01)		
(21)	P20240063T	(22)	12.01.2024.		C07D 413/06 (2006.01)		
(86)	PCT/CN2019114267		30.10.2019.		C07D 417/06 (2006.01)		
(96)	EP 19909626.4		30.10.2019.		C07D 471/20 (2006.01)		
(87)	WO2021056679		01.04.2021.		C07D 279/02 (2006.01)		
(97)	EP 3825287, 26.05.2021. 202121, En				C07D 401/12 (2006.01)		
(97)	EP 3825287, 20.12.2023. 202351, En				C07D 498/08 (2006.01)		
(31)	201910912666	(32)	25.09.2019.	(33)	CN		
(54)	PRIPRAVAK ELEKTRONIČKIH STAKLENIH VLAKANA, STAKLENA VLAKNA I NJIHOVA ELEKTRONIČKA TKANINA ELECTRONIC-GRADE GLASS FIBER COMPOSITION, GLASS FIBER AND ELECTRONIC CLOTH THEREOF			(11)	P20240055	(46)	29.03.2024.
(73)	Jushi Group Co., Ltd., 669 Wenhua Rd., Jushi Science&Technology Building, Tongxiang Economic Development Zone, 314500 Tongxiang, Zhejiang, CN			(21)	P20240055T	(22)	11.01.2024.
(72)	Wenzhong Xing, Jushi Group Co., Ltd., 669 Wenhua Rd., Jushi Science&Technology Building, Tongxiang Economic Development Zone, 314500 Tongxiang, Zhejiang, CN Guorong Cao, Jushi Group Co., Ltd., 669 Wenhua Rd., Jushi Science&Technology Building, Tongxiang Economic Development Zone, 314500 Tongxiang, Zhejiang, CN Lin Zhang, Jushi Group Co., Ltd., 669 Wenhua Rd., Jushi Science&Technology Building, Tongxiang Economic Development Zone, 314500 Tongxiang, Zhejiang, CN Xiucheng Hong, Jushi Group Co., Ltd., 669 Wenhua Rd., Jushi Science&Technology Building, Tongxiang Economic Development Zone, 314500 Tongxiang, Zhejiang, CN Shuangbao Zuo, Jushi Group Co., Ltd., 669 Wenhua Rd., Jushi Science&Technology Building, Tongxiang Economic Development Zone, 314500 Tongxiang, Zhejiang, CN Zhonghua Yao, Jushi Group Co., Ltd., 669 Wenhua Rd., Jushi Science&Technology Building, Tongxiang Economic Development Zone, 314500 Tongxiang, Zhejiang, CN			(96)	EP 18197155.7		03.06.2011.
(74)	ZMP IP d.o.o., Zagreb, HR			(97)	EP 3483143, 15.05.2019. 201920, En		
				(97)	EP 3483143, 18.10.2023. 202342, En		
				(31)	35182710 P	(32)	04.06.2010. (33) US
					35232210 P		07.06.2010. US
					201161452578 P		14.03.2011. US
				(62)	11726581.9 ; 03.06.2011.		
				(54)	DERIVATI PIPERIDINONA KAO INHIBITORI MDM2 ZA LIJEČENJE RAKA PIPERIDINONE DERIVATIVES AS MDM2 INHIBITORS FOR THE TREATMENT OF CANCER		
				(73)	Amgen Inc., One Amgen Center Drive, Thousand Oaks, CA 91320- 1799, US		
				(72)	Michael David Bartberger, 4471 Ventura Canyon Avenue D-105, Sherman Oaks, CA 91423, US Ana Gonzalez Buenrostro, 1409 Pershing Avenue, San Mateo, CA 94403, US Hilary Place Beck, 115 Springdale Way, Emerald Hills, CA 94062, US Xiaoqi Chen, 970 Blair Court, Palo Alto, CA 94303, US Richard Victor Connors, 935 Crespi Drive, Pacifica, CA 94044, US Jeffrey Deignan, 500 29th Street, San Francisco, CA 94131, US Jason A. Duquette, 460 Bayview Avenue, Millbrae, CA 94030, US John Eksterowicz, 1845 Church Street, San Francisco, CA 94131, US Benjamin Fisher, 1020 Yates Way Apt. 313, San Mateo, CA 94403, US Brian Matthew Fox, 124 Swallowtail Court, Brisbane, CA 94005, US Jiasheng Fu, 221 Pelican Court, Foster City, CA 94404, US Zice Fu, 788 Santa Maria Lane, Foster City, CA 94404, US Felix Gonzalez Lopez De Turiso, 10 De Sabla Road Apt. 509, San Mateo, CA 94402, US Michael William Gribble, 11 Walter Terrace, Abt. One, Somerville, MA 02145, US Darin James Gustin, 433 Kehoe Avenue, Half Moon, CA 94019, US Julie Anne Heath, 6 Ivy Drive, Orinda, CA 94563, US Xin Huang, 16 Abbott Road, Wellesly, MA 02481, US Xianjun Jiao, 2603 All View Way, Belmont, CA 94002, US Michael Johnson, 409 Clipper Street, San Francisco, CA 94114, US Frank Kayser, 4150, 17th Street, Apt. 25, San Francisco, CA 94114, US David John Kopecky, 548 Brannan Street 200, San Francisco, CA 94107, US Sujen Lai, 1439 Floribunda Avenue 15, Burlingame, CA 94010, US Yihong Li, 821 Taylor Boulevard, Millbrae, CA 94030, US Zhihong Li, 467 Anita Drive, Millbrae, CA 94030, US Jiwen Liu, 250 Trysail Court, Foster City, CA 94404, US Jonathan Dante Low, 18644 Clark Street 5, Tarzana, CA 91356, US		
<hr/>							
(51)	MKP	(10)	HR P20231564 T1				
	C07C 311/19 (2006.01)						
	A61K 31/18 (2006.01)						
	C07D 213/40 (2006.01)						
	C07D 213/75 (2006.01)						
	C07D 295/13 (2006.01)						
	C07D 295/192 (2006.01)						
	A61K 31/40 (2006.01)						
	A61K 31/44 (2006.01)						
	A61K 31/4402 (2006.01)						
	A61K 31/495 (2006.01)						
	A61K 31/5375 (2006.01)						
	A61K 45/06 (2006.01)						
	A61P 29/00 (2006.01)						
(11)	P20231564	(46)	29.03.2024.				
(21)	P20231564T	(22)	01.12.2023.				
(86)	PCT/US2018022029		12.03.2018.				
(96)	EP 18847873.9		12.03.2018.				
(87)	WO2019040122		28.02.2019.				

Brian Stuart Lucas, 133 10th Avenue, San Francisco, CA 94118, US	Stephen Norris, 7405 Charmant Drive 2116, San Diego, CA 92122, US
Zhihua Ma, 733 Celestial Lane, Foster City, CA 94404, US	David A. Paisner, 6125 Wilbur Avenue, Portland, OR 97217, US
Lawrence R. McGee, 39 Big Sur Way, Pacifica, CA 94044, US	Marianne Sloss, 11979 Dapple Way, San Diego, CA 92128, US
Joel McIntosh, 540 Fremont Avenue, Pacifica, CA 94044, US	William J. Romanow, 6149 Seacrest View Road, San Diego, CA 92121, US
Dustin McMinn, 255 Kent Road, Pacifica, CA 94044, US	Yoshitaka Satoh, 17041 Cloudcroft Drive, Poway, CA 92064, US
Julio Cesar Medina, 1407 Cedar Street, San Carlos, CA 94070, US	Jayashree Tikhe, 4504 Shorepointe Way, San Diego, CA 92130, US
Jeffrey Thomas Mihalic, 300 3rd Street 523, San Francisco, CA 94107, US	Won Hyung Yoon, 8332 Regents Road 2J, San Diego, CA 92122, US
Steven Howard Olson, 406 Green Hills Drive, Millbrae, CA 94030, US	Maria Mercedes Delgado, 7842 Embry Point, San Diego, CA 92126, US
Yosup Rew, 828 Juno Lane, Foster City, CA 94404, US	(74) ZMP IP d.o.o., Zagreb, HR
Philip Marley Roveto, 500 29th Street, San Francisco, CA 94131, US	
Daqing Sun, 804 Cortez Lane, Foster City, CA 94404, US	
Xiaodong Wang, 821 Taylor Boulevard, Millbrae, CA 94030, US	
Yingcai Wang, 860 Helen Drive, Millbrae, CA 94030, US	
Xuelei Yan, 1120 Nimitz Lane, Foster City, CA 94404, US	
Ming Yu, 42 Williams Lane, Foster City, CA 94404, US	
Jiang Zhu, 747 Coastland Drive, Palo Alto, CA 94303, US	
(74) ZMP IP d.o.o., Zagreb, HR	
(51) MKP (10) HR P20240033 T1	(51) MKP (10) HR P20240071 T1
C07D 235/06 (2006.01)	C07D 401/12 (2006.01)
A61K 31/4184 (2006.01)	C07D 471/04 (2006.01)
A61P 35/00 (2006.01)	A61P 25/00 (2006.01)
(11) P20240033 (46) 29.03.2024.	A61K 31/404 (2006.01)
(21) P20240033T (22) 09.01.2024.	A61K 31/4439 (2006.01)
(96) EP 19211405.6 18.10.2013.	C07D 403/12 (2006.01)
(97) EP 3702351, 02.09.2020. 202036, En	(11) P20240071 (46) 29.03.2024.
(97) EP 3702351, 22.11.2023. 202347, En	(21) P20240071T (22) 15.01.2024.
(31) 201261716169 P (32) 19.10.2012. (33) US	(96) EP 22171413.2 18.06.2019.
(62) 13847106.5 ; 18.10.2023.	(97) EP 4074703, 19.10.2022. 202242, En
(54) FORMULACIJA KOJA SADRŽI INHIBITOR MEK	(97) EP 4074703, 29.11.2023. 202348, En
FORMULATION COMPRISING A MEK INHIBITOR	(31) 18178429 (32) 19.06.2018. (33) EP
(73) Array Biopharma, Inc., 3200 Walnut Street, Boulder, CO 80301, US	19157936 19.02.2019. EP
(72) Christoph Max Krell, In den Ziegelhöfen 153, 4054 Basel, CH	(62) 19733686.0 ; 18.06.2019.
Marian Misun, Obere Bifangstrasse 17, 79418 Schliengen, DE	(54) PIRIDINIL-(AZA)INDOLSULFONAMIDI
Daniel Andreas Niederer, Louiserebenweg 18, 4104 Oberwil, CH	PYRIDINYL-(AZA)INDOLSULFONAMIDES
Werner Heinz Pachinger, Markgräferstrasse 75, 4057 Basel, CH	(73) UCB Pharma GmbH, Alfred-Nobel-Strasse 10, 40789 Monheim, DE
Marie-Christine Wolf, Rue du Rhin 43, 68300 St. Louis, FR	(72) Cécile Pegurier, 1070 Brussels, BE
Daniel Zimmermann, St. Johanns Ring 16, 4056 Basel, CH	Laurent Provins, 1070 Brussels, BE
Weidong Liu, c/o Array BioPharma Inc., 3200 Walnut Street, Boulder, CO 80301, US	Alvaro Cardenas, 1070 Brussels, BE
Peter J. Stengel, c/o Array Biopharma Inc., 3200 Walnut Street, Boulder, CO 80301, US	Marie Ledecq, 1070 Brussels, BE
Paul Nichols, 807 N Salisbury St., West Lafayette, IN 47906, US	Christa E. Mueller, 53113 Bonn, DE
(74) Hraste & Partneri odvjetničko društvo d.o.o., Zagreb, HR	Joerg Hockemeyer, 53113 Bonn, DE
	Ali El-Tayeb, 53115 Bonn, DE
	Nader Boshta, 53115 Bonn, DE
	Mahmoud Rashed, 11884 Cairo, EG
	(74) Vukmir i suradnici odvjetničko društvo d.o.o., Zagreb, HR
(51) MKP (10) HR P20240097 T1	(51) MKP (10) HR P20240101 T1
C07D 239/48 (2006.01)	C07D 401/12 (2006.01)
C07D 405/02 (2006.01)	C07D 231/40 (2006.01)
C07D 401/12 (2006.01)	A61K 31/00 (2006.01)
C07D 409/12 (2006.01)	A61P 35/00 (2006.01)
(11) P20240097 (46) 29.03.2024.	(11) P20240101 (46) 29.03.2024.
(21) P20240097T (22) 18.01.2024.	(21) P20240101T (22) 19.01.2024.
(86) PCT/US2012034349 20.04.2012.	(86) PCT/IB2016053267 03.06.2016.
(96) EP 12718524.7 20.04.2012.	(96) EP 16802673.0 03.06.2016.
(97) WO2012145569 , 26.10.2012. , En	(87) WO2016193939 , 08.12.2016. , En
(97) EP 2699553, 26.02.2014. 201409, En	(97) EP 3302448, 11.04.2018. 201815, En
(97) EP 2699553, 08.11.2023. 202345, En	(97) EP 3302448, 25.10.2023. 202343, En
(31) 201161478076 P (32) 22.04.2011. (33) US	(31) 2803CH2015 (32) 04.06.2015. (33) IN
201161555339 P 03.11.2011. US	6214CH2015 18.11.2015. IN
(54) SUPSTITUIRANI DIAMINOKARBOKSAMID I	(54) SUPSTITUIRANI HETEROCIKLIL DERIVATI KAO CDK
DIAMINOKARBONITRIL PIRIMIDINI, NJIHOVI PRIPRAVCI I	INHIBITORI
POSTUPCI LIJEČENJA S NJIMA	SUBSTITUTED HETEROCYCLYL DERIVATIVES AS CDK
SUBSTITUTED DIAMINOCARBOXAMIDE AND	INHIBITORS
DIAMINOCARBONITRILE PYRIMIDINES, COMPOSITIONS	(73) Aurigene Oncology Limited, 39-40 KIADB Industrial Area, Electronic City Phase-II, Hosur Road, 560100 Bangalore, KA, IN
THEREOF, AND METHODS OF TREATMENT THEREWITH	(72) Susanta Samajdar, Flat R801, H. M Tambourine, Jaraganahalli, J.P. Nagar 6th Phase, 560078 Bangalore, IN
(73) Signal Pharmaceuticals, LLC, 10300 Campus Point Drive, Suite 100, San Diego, CA 92121, US	Ramulu Poddutoori, 1-36 Peddampally Jammikunta, 505122 Karimnagar, TG, IN
(72) Brydon L. Bennett, 10835 Ashlar Place, San Diego, CA 92131, US	Chetan Pandit, 1E-802 AKME Harmony, Bellandur, 560103 Bangalore, IN
Jan Elsner, Solana Beach, CA 92075, US	Subhendu Mukherjee, 132/A/3 Thakurbari Street (Kokil Bagan) P.O. Serampore, 712201 Hooghly, IN
Paul Erdman, 8570 Ivory Coast Drive, San Diego, CA 92126, US	Rajeev Goswami, H No.8 Mayur Vihar sahastradhara Road, Uttarakhand, 248001 Deharadun, IN
Robert Hilgraf, 11568 Compass Point Drive North, Apt. 54, San Diego, CA 92126, US	(74) Tomislav Hadžija, Zagreb, HR
Laurie Ann Lebrun, 5340 Toscana Way F406, San Diego, CA 92122, US	
Meg Mccarrick, 10904 Corte Luz del Sol, San Diego, CA 92130, US	
Mehran F. Moghaddam, San Diego, CA 92130, US	
Mark A. Nagy, Encinitas, CA 92024, US	
(51) MKP (10) HR P20240026 T1	(51) MKP (10) HR P20240026 T1
C07D 471/04 (2006.01)	C07D 471/04 (2006.01)
A61K 31/519 (2006.01)	A61K 31/519 (2006.01)

A61P 35/00 (2006.01)			(31) 2017047794	(32) 13.03.2017.	(33) JP
(11) P20240026	(46)	29.03.2024.	(54) DERIVATI TETRAHIDROKINOLINA KAO ANTAGONISTI P2X7 RECEPTORA		
(21) P20240026T	(22)	08.01.2024.	TETRAHYDROQUINOLINE DERIVATIVES AS P2X7 RECEPTOR ANTAGONISTS		
(86) PCT/US2018047434	22.08.2018.		(73) RaQualia Pharma Inc., 1-21-19, Meieki Minami Nakamura-ku, 450-0003 Nagoya-shi, Aichi, JP		
(96) EP 18762743.5	22.08.2018.		Asahi Kasei Pharma Corporation, 1-1-2, Yurakucho Chiyoda-ku, 100-0006 Tokyo, JP		
(87) WO2019040567	28.02.2019.		(72) Hirohide Noguchi, c/o RaQualia Pharma Inc., 1-21-19 Meieki Minami Nakamura-ku, 450-0003 Nagoya-shi Aichi, JP		
(97) EP 3672968, 01.07.2020.	202027, En		Yoshimasa Arano, c/o RaQualia Pharma Inc., 1-21-19 Meieki Minami Nakamura-ku, 450-0003 Nagoya-shi Aichi, JP		
(97) EP 3672968, 01.11.2023.	202344, En		Kazuo Ando, c/o RaQualia Pharma Inc., 1-21-19 Meieki Minami Nakamura-ku, 450-0003 Nagoya-shi Aichi, JP		
(31) 201762550208 P	(32) 25.08.2017.	(33) US	(74) Tomislav Hadžija, Zagreb, HR		
20176255170 P	07.09.2017.	US			
201762577446 P	26.10.2017.	US			
201762593319 P	01.12.2017.	US			
(54) KRUTI OBLIK RIBOCIKLIB SUKcinATA					
SOLID STATE FORM OF RIBOCICLIB SUCCINATE					
(73) Assia Chemical Industries Ltd, Dvora Hanevi'a 124, 6944020 Tel Aviv, IL					
(72) Elisa Vergani, Via Aosta 23, 28100 Novara, IT					
Paolo Simone Tiseni, Via Santa Chiara 13, 20091 Bresso, IT					
Hana Kantor, Balcarova 2239/3, 702 Ostrava, CZ					
Piero Paravidino, Via Campo Sportivo 10, 20018 Sedriano, IT					
Christian Galluzzo, Via Aosta 23, 28100 Novara, IT					
Alexandr Jegorov, Na Barborce 22, 37316 Dobra Voda, CZ					
Helena Ceric, Bribirska 5, 10000 Zagreb, HR					
Nikolina Janton, Sljemenska 27, Kraljev Vrh, 10297 Jakovlje, HR					
(74) PRODUCTA d.o.o., Zagreb, HR					
<hr/>					
(51) MKP	(10)	HR P20240082 T1			
C07D 487/04 (2006.01)					
A61K 31/4985 (2006.01)					
A61P 13/00 (2006.01)					
A61P 7/00 (2006.01)					
(11) P20240082	(46)	29.03.2024.	(11) MKP	(10)	HR P20240042 T1
(21) P20240082T	(22)	17.01.2024.	C07K 14/33 (2006.01)		
(96) EP 20217833.1	06.07.2016.		A61K 39/08 (2006.01)		
(97) EP 3865484, 18.08.2021.	202133, En		C07K 16/12 (2006.01)		
(97) EP 3865484, 08.11.2023.	202345, En		(11) P20240042	(46)	29.03.2024.
(31) PA201500393	(32) 07.07.2015.	(33) DK	(21) P20240042T	(22)	10.01.2024.
PA201500407	10.07.2015.	DK	(96) EP 19167276.5	20.04.2012.	
PA201600209	07.04.2016.	DK	(97) EP 3549949, 09.10.2019.	201941, En	
(62) 16734707.9 ; 06.07.2016.					
(54) INHIBITOR PDE9 S OKOSNICOM IMIDAZOPIRAZINONA ZA LIJEČENJE PERIFERNIH BOLESTI					
PDE9 INHIBITOR WITH IMIDAZO PYRAZINONE BACKBONE FOR TREATMENT OF PERIPHERAL DISEASES					
(73) H. Lundbeck A/S, Othillavej 9, 2500 Valby-Copenhagen, DK					
(72) Niels Svenstrup, 227 Summit Ave., Apt E204, Brookline, MA 02446, US					
Kate Wen, 200 Song Tao Rd. 50/101, 201203 Shanghai, CN					
Yazhou Wang, 76 Chuan Huan South Road Building 4, Apt. 501 Pudong New District, 201299 Shanghai, CN					
(74) PRODUCTA d.o.o., Zagreb, HR					
<hr/>					
(51) MKP	(10)	HR P20231682 T1			
C07F 7/18 (2006.01)					
C07D 491/107 (2006.01)					
C07D 491/08 (2006.01)					
C07D 471/10 (2006.01)					
C07D 498/10 (2006.01)					
C07D 417/12 (2006.01)					
C07D 401/12 (2006.01)					
C07D 405/12 (2006.01)					
C07D 417/14 (2006.01)					
C07D 401/06 (2006.01)					
C07D 215/20 (2006.01)					
C07D 215/48 (2006.01)					
C07D 221/04 (2006.01)					
A61K 31/47 (2006.01)					
A61K 31/4709 (2006.01)					
A61K 31/5375 (2006.01)					
A61P 13/12 (2006.01)					
A61P 19/00 (2006.01)					
A61P 25/00 (2006.01)					
A61P 35/00 (2006.01)					
A61P 29/00 (2006.01)					
(11) P20231682	(46)	29.03.2024.	(54) INZULIN-FC FUZIJSKI PROTEINI ULTRADUGOG DJELOVANJA I NAČINI UPORABE		
(21) P20231682T	(22)	20.12.2023.	ULTRA-LONG ACTING INSULIN-FC FUSION PROTEINS AND METHODS OF USE		
(86) PCT/JP2018009627	13.03.2018.		(73) Akston Biosciences Corporation, 100 Cummings Center, Ste 454C, Beverly, MA 01915, US		
(96) EP 18768497.2	13.03.2018.		(72) Thomas M. Lancaster, 166 Larch Row, Wenham, MA 01984, US		
(87) WO2018168818	20.09.2018.		Todd C. Zion, 72 Nanepashemet Street, Marblehead, MA 01945, US		
(97) EP 3609868, 19.02.2020.	202008, En		(74) ZMP IP d.o.o., Zagreb, HR		
(97) EP 3609868, 18.10.2023.	202342, En				
<hr/>					
(51) MKP	(10)	HR P20231433 T1			
C07K 14/62 (2006.01)					
A61P 3/08 (2006.01)					
(11) P20231433	(46)	29.03.2024.	(54) INZULIN-FC FUZIJSKI PROTEINI ULTRADUGOG DJELOVANJA I NAČINI UPORABE		
(21) P20231433T	(22)	09.11.2023.	ULTRA-LONG ACTING INSULIN-FC FUSION PROTEINS AND METHODS OF USE		
(86) PCT/US2020063673	07.12.2020.		(73) Akston Biosciences Corporation, 100 Cummings Center, Ste 454C, Beverly, MA 01915, US		
(96) EP 20830444.4	07.12.2020.		(72) Thomas M. Lancaster, 166 Larch Row, Wenham, MA 01984, US		
(87) WO2021126584	24.06.2021.		Todd C. Zion, 72 Nanepashemet Street, Marblehead, MA 01945, US		
(97) EP 4073098, 19.10.2022.	202242, En		(74) ZMP IP d.o.o., Zagreb, HR		
(97) EP 4073098, 27.09.2023.	202339, En				
(31) 201962950803 P	(32) 19.12.2019.	(33) US			
202062988441 P	12.03.2020.	US			

(51) MKP (10) [HR P20240037 T1](#)
C07K 16/28 (2006.01)
A61K 39/00 (2006.01)
C07K 14/725 (2006.01)
A61P 35/02 (2006.01)

(11) P20240037 (46) 29.03.2024.
(21) P20240037T (22) 09.01.2024.

(86) PCT/EP2020071831 03.08.2020.

(96) [EP 20757544.0](#) 03.08.2020.

(87) [WO2021023721](#), 11.02.2021.

(97) EP 4007777, 08.06.2022. 202223, En

(97) EP 4007777, 11.10.2023. 202341, En

(31) 19382673 (32) 02.08.2019. (33) EP

(54) **CAR T-STANICE PREMA BCMA ZA LIJEČENJE MULTIPLOG MIJELOMA**

CAR T-CELLS AGAINST BCMA FOR THE TREATMENT OF MULTIPLE MYELOMA

(73) Fundació de Recerca Clínic Barcelona-Institut d'Investigacions Biomèdiques August Pi i Sunyer (FRCB-IDIBAPS), C/Rosselló 149-153, 08036 Barcelona, ES

Hospital Clínic de Barcelona, Villarroel 170, 08036 Barcelona, ES

Universitat de Barcelona, Centre de Patentes de la UB, Baldiri

Reixac 4 - Torre D, 08028 Barcelona, ES

(72) Beatriz Martín Antonio, Fundació Clínic per a la Recerca Biomedica C/, Rosselló 149-153, 08036 Barcelona, ES

Álvaro Urbano Ispizua, Hospital Clínic de Barcelona C/ Villarroel

170, 08036 Barcelona, ES

Lorena Pérez Amill, Fundació Clínic per a la Recerca Biomedica C/,

Rosselló 149-153, 08036 Barcelona, ES

Guillermo Suñe Rodríguez, Fundació Clínic per a la Recerca

Biomedica C/, Rosselló 149-153, 08036 Barcelona, ES

Manel Juan Otero, Hospital Clínic de Barcelona C/ Villarroel 170,

08036 Barcelona, ES

(74) ZMP IP d.o.o., Zagreb, HR

(51) MKP (10) [HR P20240048 T1](#)
C07K 16/28 (2006.01)
G01N 33/68 (2006.01)
A61P 37/00 (2006.01)
A61P 37/02 (2006.01)

(11) P20240048 (46) 29.03.2024.
(21) P20240048T (22) 11.01.2024.

(86) PCT/US2017044765 31.07.2017.

(96) [EP 17835436.1](#) 31.07.2017.

(87) [WO2018023136](#), 01.02.2018.

(97) EP 3491025, 05.06.2019. 201923, En

(97) EP 3491025, 18.10.2023. 202342, En

(31) 201662368770 P (32) 29.07.2016. (33) US

201662368803 P 29.07.2016. US

(54) **FCRN ANTITIJELA I POSTUPCI NJIHOVE UPORABE**
FCRN ANTIBODIES AND METHODS OF USE THEREOF

(73) Momenta Pharmaceuticals, Inc., 1125 Trenton-Harbourton Road, Titusville, NJ 08560, US

(72) Leona E. Ling, 45 Fells Road, Winchester, MA 01890, US

Sucharita Roy, 7 Shakespeare Street, Tyngsboro, MA 01879, US

Nathaniel Washburn, 543 King Street, Littleton, MA 01460, US

Marilyn Kehry, 10440 Rock Creek Drive, San Diego, CA 92131, US

David J. King, 310 Cole Ranch Road, Encinitas, CA 92024, US

James III Meador, 38 Gryzboska Circle, Framingham, MA 01702,

US

Anthony Manning, 185 Hancock Street, Unit 2, Cambridge, MA

02139, US

Jan Hillson, 1493 Cambridge Street, Cambridge, MA 02139-1047,

US

(74) ZMP IP d.o.o., Zagreb, HR

(51) MKP (10) [HR P20240102 T1](#)
C07K 16/28 (2006.01)
C12N 15/13 (2006.01)
A61K 39/395 (2006.01)
A61P 35/00 (2006.01)

(11) P20240102 (46) 29.03.2024.
(21) P20240102T (22) 19.01.2024.

(86) PCT/CN2017089282 21.06.2017.

(96) [EP 17906230.2](#) 21.06.2017.

(87) [WO2018192089](#), 25.10.2018.

(97) EP 3613768, 26.02.2020. 202009, En

(97) EP 3613768, 22.11.2023. 202347, En

(31) 201710262053 (32) 20.04.2017. (33) CN

(54) **MONOKLONSKO PROTUTIJELO KOJE ANTAGONIZIRA I INHIBIRA VEZANJE IZMEĐU HUMANOG PD-1 ANTIGENA I NJEGOVOG LIGANDA, POSTUPAK NJEGOVE PRIPRAVE I PRIMJENA**

MONOCLONAL ANTIBODY ANTAGONIZING AND INHIBITING BINDING BETWEEN HUMAN PD-1 ANTIGEN AND LIGAND THEREOF, PREPARATION METHOD THEREFOR AND APPLICATION THEREOF

(73) Acrolimmune Biopharmaceutical Co., Ltd., 117, 1F, Innovation Center, No. 6 Qiande Road, Jiangning District, Nanjing (Hi-Tech Park), Jiangsu, CN

(72) Hongqun Hu, Room 201, C11 Building, Biobay-Park, No. 218 Xing-Hu Rd., Suzhou Industry Park, 215123 Suzhou Jiangsu, CN

Zui Chen, Room 201, C11 Building, Biobay-Park, No. 218 Xing-Hu Rd., Suzhou Industry Park, 215123 Suzhou Jiangsu, CN

Xiaoqi Song, Room 201, C11 Building, Biobay-Park, No. 218 Xing-Hu Rd., Suzhou Industry Park, 215123 Suzhou Jiangsu, CN

Mingwen Cai, Room 201, C11 Building, Biobay-Park, No. 218 Xing-Hu Rd., Suzhou Industry Park, 215123 Suzhou Jiangsu, CN

Jinling Fan, Room 201, C11 Building, Biobay-Park, No. 218 Xing-Hu Rd., Suzhou Industry Park, 215123 Suzhou Jiangsu, CN

Yiqing Xu, Room 201, C11 Building, Biobay-Park, No. 218 Xing-Hu Rd., Suzhou Industry Park, 215123 Suzhou Jiangsu, CN

Qunmin Zhou, Room 201, C11 Building, Biobay-Park, No. 218 Xing-Hu Rd., Suzhou Industry Park, 215123 Suzhou Jiangsu, CN

(74) FORINPRO d.o.o., Zagreb, HR

(51) MKP (10) [HR P20240069 T1](#)
C07K 16/32 (2006.01)
A61P 35/00 (2006.01)
A61K 9/00 (2006.01)
A61K 45/06 (2006.01)
A61K 39/395 (2006.01)
A61K 39/00 (2006.01)

(11) P20240069 (46) 29.03.2024.
(21) P20240069T (22) 15.01.2024.

(86) PCT/US2018020154 28.02.2018.

(96) [EP 18712044.9](#) 28.02.2018.

(87) [WO2018160654](#), 07.09.2018.

(97) EP 3589661, 08.01.2020. 202002, En

(97) EP 3589661, 01.11.2023. 202344, En

(31) 201762466239 P (32) 02.03.2017. (33) US

201762469317 P 09.03.2017. US

201762486876 P 18.04.2017. US

(54) **ADJUVANTNO LIJEČENJE HER2-POZITIVNOG RAKA DOJKE**
ADJUVANT TREATMENT OF HER2-POSITIVE BREAST CANCER

(73) Genentech, Inc., 1 DNA Way, South San Francisco, CA 94080, US

F. HOFFMANN - LA ROCHE AG, Grenzacherstrasse 124, 4070

Basel, CH

(72) Mark C. Benyunes, c/o Genentech, Inc., 1 DNA Way, South San

Francisco, CA 94080, US

Graham Alexander Ross, 12 Digswell Road, AL8 7PA Welwyn

Garden City Hertfordshire, GB

(74) CPZ - CENTAR ZA PATENTE d.o.o., Zagreb, HR

(51) MKP (10) [HR P20240005 T1](#)
C07K 16/46 (2006.01)
C07K 16/28 (2006.01)
A61K 39/395 (2006.01)

(11) P20240005 (46) 29.03.2024.
(21) P20240005T (22) 03.01.2024.

(96) [EP 20168633.4](#) 06.07.2012.

(97) EP 3872095, 01.09.2021. 202135, En

(97) EP 3872095, 25.10.2023. 202343, En

(31) 11305872 (32) 07.07.2011. (33) EP

(62) 12748555.5 ; 06.07.2012.

(54) **MULTISPECIFIČNI MUTIRANI FAB FRAGMENTI PROTUTIJELO**
MULTISPECIFIC MUTATED ANTIBODY FAB FRAGMENTS

(73) Centre National de la Recherche Scientifique (CNRS), 3, rue Michel-Ange, 75016 Paris, FR

University of Lausanne Office of Technology Transfer, Rue de

Bugnon 21, 1005 Lausanne, CH

Azienda socio-sanitaria territoriale Papa Giovanni XXIII, Piazza

OMS 1, 24127 Bergamo, IT

Jean Kadouche, 62, boulevard Arago, 75013 Paris, FR

(72) Jean Kadouche, 62, boulevard Arago, 75013 Paris, FR

Jean-Pierre Mach, 300 Route de Lausanne, 1293 Bellevue, CH

Olivier Michielin, Avenue du Léman 14, 1005 Lausanne, CH

<p>Vincent Zoete, Avenue des Reneveyres, 13B, 1110 Morges, CH Justyna Iwaszkiewicz, Avenue Louis-Ruchonnet 25, 1003 Lausanne, CH Martine Cerutti, 2997 route de Montèze, 30380 Saint-Christol-les- Ales, FR Sylvie Choblet, 41 Chemin des Fours à Chaux, 30520 Saint Martin de Valgalgues, FR Josée Golay, Via Panseri 8, 24128 Bergamo, IT</p>				<p>(86) PCT/IB2019058658 10.10.2019. (96) EP 19787094.2 10.10.2019. (87) WO2020075114, 16.04.2020. (97) EP 3775108, 17.02.2021. 202107, En (97) EP 3775108, 23.08.2023. 202334, En (31) 201800009364 (32) 11.10.2018. (33) IT (54) POSTUPAK ZA PROIZVODNJU BIOMETANA IZ OTPADA METHOD TO PRODUCE BIO-METHANE FROM WASTES</p>
(74) Vukmir i suradnici odvjetničko društvo d.o.o., Zagreb, HR		(73) NEXTCHEM TECH S.p.A., Via di Vannina 88/94, 00156 Rome, IT (72) Gaetano Iaquaniello, Via Annia Faustina, 27, 00153 Rome, IT Annarita Salladini, Via Ciro Romualdi, 94, 64026 Roseto degli Abruzzi (TE), IT (74) Nataša Maršić, Zagreb, HR		
<hr/>				
(51) MKP (10) HR P20240028 T1				
<p>C07K 7/62 (2006.01) A61K 38/12 (2006.01)</p>				
(11) P20240028 (46) 29.03.2024.				
(21) P20240028T (22) 08.01.2024.				
(96) EP 19734346.0 25.06.2019.				
(97) EP 3810633, 28.04.2021. 202117, En				
(97) EP 3810633, 13.12.2023. 202350, En				
(31) 201862689602 P (32) 25.06.2018. (33) US				
(54) SPOJEVI COMPOUNDS				
(73) Spero Therapeutics, Inc., 675 Massachusetts Avenue, 14th Floor, Cambridge, MA 02139, US				
(72) Pamela Brown, c/o Cantab Anti-Infectives Limited, 4th Floor, Reading Bridge House, George Street, RG1 9LS Reading, Berkshire, GB Michael Dawson, c/o Cantab Anti-Infectives Limited, 4th Floor, Reading Bridge House, George Street, RG1 9LS Reading, Berkshire, GB Mona Simonovic, c/o Cantab Anti-Infectives Limited, 4th Floor, Reading Bridge House, George Street, RG1 9LS Reading, Berkshire, GB Steven Boakes, c/o Cantab Anti-Infectives Limited, 4th Floor, Reading Bridge House, George Street, RG1 9LS Reading, Berkshire, GB Esther Duperchy, c/o Cantab Anti-Infectives Limited, 4th Floor, Reading Bridge House, George Street, RG1 9LS Reading, Berkshire, GB Dean Rivers, c/o Cantab Anti-Infectives Limited, 4th Floor, Reading Bridge House, George Street, RG1 9LS Reading, Berkshire, GB Roy Lester, c/o Cantab Anti-Infectives Limited, 4th Floor, Reading Bridge House, George Street, RG1 9LS Reading, Berkshire, GB Scott Coleman, c/o Spero Therapeutics 675 Massachusetts Avenue, 14th Floor, Cambridge, MA 02139, US				
(74) Hraste & Partneri odvjetničko društvo d.o.o., Zagreb, HR				
<hr/>				
(51) MKP (10) HR P20240078 T1				
<p>C12N 15/39 (2006.01) A61K 39/285 (2006.01) A61K 35/768 (2015.01) C12N 7/00 (2006.01)</p>				
(11) P20240078 (46) 29.03.2024.				
(21) P20240078T (22) 16.01.2024.				
(96) EP 20189155.3 22.08.2014.				
(97) EP 3778897, 17.02.2021. 202107, En				
(97) EP 3778897, 20.12.2023. 202351, En				
(31) 201361868978 P (32) 22.08.2013. (33) US				
(62) 14837931.6 ; 22.08.2014.				
(54) IMUNO-ONKOLITIČKE TERAPIJE IMMUNO-ONCOLYTIC THERAPIES				
(73) University of Pittsburgh - Of the Commonwealth System of Higher Education, 1st Floor Gardner Steel Conference Center, 130 Thackeray Avenue, Pittsburgh, PA 15260, US				
(72) Stephen Howard Thorne, 610 Whispering Pines Drive, Pittsburgh, PA 15238, US				
(74) ZMP IP d.o.o., Zagreb, HR				
<hr/>				
(51) MKP (10) HR P20240085 T1				
<p>C12N 15/63 (2006.01) C12N 15/74 (2006.01) A61K 39/02 (2006.01)</p>				
(11) P20240085 (46) 29.03.2024.				
(21) P20240085T (22) 17.01.2024.				
(86) PCT/EP2019055352 04.03.2019.				
(96) EP 19709026.9 04.03.2019.				
(87) WO2020177857 , 10.09.2020.				
(97) EP 3921422, 15.12.2021. 202150, En				
(97) EP 3921422, 22.11.2023. 202347, En				
(54) PROKARIOTSKI EKSPRESIJSKI SUSTAV INDUKCIJAN KLORIDOM CHLORIDE-INDUCIBLE PROKARYOTIC EXPRESSION SYSTEM				
(73) Aurealis Therapeutics AG, 4057 Basel, CH				
(72) Thomas Wirth, 9174 Cherno, BG Juha Yrjänheikki, 70840 Kuopio, FI Haritha Samaranyake, 70200 Kuopio, FI Hanna-Riikka Kärkkäinen, 70820 Kuopio, FI Jere Kurkipuro, 70820 Kuopio, FI Igor Mierau, 8191 TM Wapenveld, NL Wesley Smith, 00410 Helsinki, FI				
(74) Andrej Matijević, Zagreb, HR				
<hr/>				
(51) MKP (10) HR P20240020 T1				
<p>C08G 59/32 (2006.01) C08G 64/42 (2006.01) C08J 11/28 (2006.01)</p>				
(11) P20240020 (46) 29.03.2024.				
(21) P20240020T (22) 08.01.2024.				
(96) EP 22193764.2 02.09.2022.				
(97) EP 4155336, 29.03.2023. 202313, En				
(97) EP 4155336, 01.11.2023. 202344, En				
(31) 110136094 (32) 28.09.2021. (33) TW				
(54) EPOKSIDNA SMOLA KOJA SADRŽI KARBONAT, POSTUPAK NJEZINE PROIZVODNJE, TAKO PRIPREMLJEN EPOKSIDNI STVRDNJAVAJUĆI PROIZVOD I POSTUPAK ZA RAZGRADNJU EPOKSIDNOG STVRDNJAVAJUĆEG PROIZVODA CARBONATE-CONTAINING EPOXY RESIN, MANUFACTURING METHOD THEREOF, EPOXY CURABLE PRODUCT PREPARED THEREBY AND METHOD FOR DEGRADING EPOXY CURABLE PRODUCT				
(73) Swancor Innovation & Incubation Co., Ltd., 3F., No 11, Gongye S. 6th Rd., Nantou County, 540028 Nantou City, TW				
(72) Ching-Hsuan Lin, 540028 Nantou City, TW Ren-Yu Yeh, 540028 Nantou City, TW Yi-Chun Chen, 540028 Nantou City, TW Meng-Wei Wang, 540028 Nantou City, TW Wen-Chang Chen, 540028 Nantou City, TW				
(74) PRODUCTA d.o.o., Zagreb, HR				
<hr/>				
(51) MKP (10) HR P20231265 T1				
<p>C10J 3/72 (2006.01) C10K 1/00 (2006.01) C10K 3/04 (2006.01)</p>				
(11) P20231265 (46) 29.03.2024.				
(21) P20231265T (22) 12.10.2023.				
(86) PCT/US2015053252 30.09.2015.				
(96) EP 15845664.0 30.09.2015.				
(87) WO2016054231 , 07.04.2016.				
(97) EP 3201320, 09.08.2017. 201732, En				
(97) EP 3201320, 11.10.2023. 202341, En				
(31) 201462057842 P (32) 30.09.2014. (33) US				
201462057847 P 30.09.2014. US				
201562112463 P 05.02.2015. US				
201562135345 P 19.03.2015. US				

- (54) **VRLO SNAŽNA KISELA ALFA-GLUKOZIDAZA S POJAČANIM UGLJIKOHIDRATIMA**
HIGHLY POTENT ACID ALPHA-GLUCOSIDASE WITH ENHANCED CARBOHYDRATES
- (73) Amicus Therapeutics, Inc., 3675 Market Street, Philadelphia, PA 19104, US
- (72) Russell Gotschall, 2065 Country Club Drive, Doylestown, PA 18901, US
Hung Do, 819 Yearling Drive, New Hope, PA 18938, US
- (74) PRODUCTA d.o.o., Zagreb, HR

(51) MKP (10) [HR P20240046 T1](#)
D03D 13/00 (2006.01)
D03D 15/00 (2021.01)
D03D 15/20 (2021.01)

- (11) P20240046 (46) 29.03.2024.
(21) P20240046T (22) 10.01.2024.
- (86) PCT/FR2017000137 04.07.2017.
(96) [EP 17745371.9](#) 04.07.2017.
(87) [WO2018007692](#), 11.01.2018.
- (97) EP 3481978, 15.05.2019. 201920, Fr
(97) EP 3481978, 22.11.2023. 202347, Fr
- (31) 1656435 (32) 05.07.2016. (33) FR
- (54) **HIBRIDNA TKANINA ZA OJAČAVANJE KOMPOZITA**
HYBRID FABRIC FOR REINFORCING COMPOSITES
- (73) Saint-Gobain Adfors, Tour Saint-Gobain 12 Place de l'Iris, 92400 Courbevoie, FR
- (72) Jonas Bouchard, 42 Rue du Mont-Cenis, 75018 Paris, FR
Alexandre Garcia, Waldemars Hage 5, Appt E0603, 0175 Oslo, NO
- (74) Vukmir i suradnici odvjetničko društvo d.o.o., Zagreb, HR

(51) MKP (10) [HR P20240049 T1](#)
D03D 15/63 (2021.01)
D03D 41/00 (2006.01)
D03C 13/00 (2006.01)
D03C 9/06 (2006.01)

- (11) P20240049 (46) 29.03.2024.
(21) P20240049T (22) 11.01.2024.
- (86) PCT/EP2021062496 11.05.2021.
(96) [EP 21726609.7](#) 11.05.2021.
(87) [WO2021228864](#), 18.11.2021.
- (97) EP 4038225, 10.08.2022. 202232, De
(97) EP 4038225, 25.10.2023. 202343, De
- (31) 202020002061 U (32) 12.05.2020. (33) DE
- (54) **TKALAČKI STAN S POKRETNIM GREDEMA VODILICAMA**
LOOM WITH MOVABLE GUIDE BEAMS
- (73)(72) Sybille Castens, Alter Mühlenweg 2, 26197 Großenkneten, DE
- (74) ZMP IP d.o.o., Zagreb, HR

(51) MKP (10) [HR P20240043 T1](#)
E03C 1/10 (2006.01)

- (11) P20240043 (46) 29.03.2024.
(21) P20240043T (22) 10.01.2024.
- (86) PCT/US2017062606 20.11.2017.
(96) [EP 17897447.3](#) 20.11.2017.
(87) [WO2018156227](#), 30.08.2018.
- (97) EP 3585949, 01.01.2020. 202001, En
(97) EP 3585949, 08.11.2023. 202345, En
- (31) 201762462031 P (32) 22.02.2017. (33) US
PCT/US2017/037519 14.06.2017. WO
- (54) **SKLOP SAMOPERIVE ZAHODSKE SJEDALICE**
AUTO CLEANING TOILET SEAT ASSEMBLY
- (73) Auto Cleaning Toilet Seat USA, LLC, 210 174th St, Apt. 1204, Sunny Isles Beach, FL 33160, US
- (72) Maximo Dorra, 210 174th St, Apt. 1204, Sunny Isles Beach, FL 33160, US
- (74) FORINPRO d.o.o., Zagreb, HR

(51) MKP (10) [HR P20240080 T1](#)
E04B 1/32 (2006.01)

- (11) P20240080 (46) 29.03.2024.
(21) P20240080T (22) 16.01.2024.
- (86) PCT/BG2017000010 15.06.2017.
(96) [EP 17737201.8](#) 15.06.2017.
(87) [WO2018014094](#), 25.01.2018.

- (97) EP 3488059, 29.05.2019. 201922, En
(97) EP 3488059, 29.11.2023. 202348, En
- (31) 11233616 (32) 20.07.2016. (33) BG
- (54) **UREĐAJ I POSTUPAK ZA IZGRADNJU SAMONOSIVE TRODIMENZIONALNE PREDNAPREGNUTE KONSTRUKCIJE**
DEVICE AND METHOD FOR CONSTRUCTION OF A SELF-SUPPORTING THREE-DIMENSIONAL PRESTRESSED STRUCTURE
- (73) ICDSOFT LTD, 39-41 "Zvetna Gradina" Str, floor 1, 1421 Sofia, BG
- (72) Dimitar Stoev Dimitrov, 24 "Biala Cerkva" Str., floor 10 app. 48, 1408 Sofia, BG
- (74) ZMP IP d.o.o., Zagreb, HR

(51) MKP (10) [HR P20240029 T1](#)
E04C 1/42 (2006.01)
E04C 2/54 (2006.01)
E04B 2/90 (2006.01)

- (11) P20240029 (46) 29.03.2024.
(21) P20240029T (22) 08.01.2024.
- (96) [EP 20162064.8](#) 10.03.2020.
(97) EP 3722527, 14.10.2020. 202042, De
(97) EP 3722527, 08.11.2023. 202345, De
- (31) 202019102117 U (32) 12.04.2019. (33) DE
- (54) **NAPRAVA ZA PRIČVRŠĆIVANJE, NAMIJENJENA PRIČVRŠĆIVANJU FASADNIH ELEMENATA KOD ELEMENTNE FASADE**
FASTENING DEVICE FOR FASTENING FAÇADE ELEMENTS OF AN ELEMENT FAÇADE
- (73) SCHÜCO International KG, Karolinenstrasse 1 - 15, 33609 Bielefeld, DE
- (72) Sabri Aras, Elbrachtsweg 42 B, 33332 Gütersloh, DE
- (74) Hraste & Partneri odvjetničko društvo d.o.o., Zagreb, HR

(51) MKP (10) [HR P20240001 T1](#)
E04C 5/01 (2006.01)
E04C 5/03 (2006.01)
E04C 5/07 (2006.01)

- (11) P20240001 (46) 29.03.2024.
(21) P20240001T (22) 02.01.2024.
- (86) PCT/DE2017000364 02.11.2017.
(96) [EP 17818419.8](#) 02.11.2017.
(87) [WO2018091005](#), 24.05.2018.
- (97) EP 3542010, 25.09.2019. 201939, De
(97) EP 3542010, 29.11.2023. 202348, De
- (31) 102016013615 (32) 15.11.2016. (33) DE
102017006298 04.07.2017. DE
- (54) **PROFILIRANO METALNO VLAKNO**
PROFILED METAL FIBRE
- (73) Hacanoka GmbH, Pfälzer Strasse 14, 89269 Vöhringen, DE
- (72) Karl-hermann Stahl, Pfälzer Straße 14, 89269 Vöhringen, DE
- (74) Vukmir i suradnici odvjetničko društvo d.o.o., Zagreb, HR

(51) MKP (10) [HR P20240059 T1](#)
E04H 12/34 (2006.01)
E02D 27/42 (2006.01)
E04H 12/22 (2006.01)
E21B 7/00 (2006.01)
E21B 7/28 (2006.01)

- (11) P20240059 (46) 29.03.2024.
(21) P20240059T (22) 12.01.2024.
- (86) PCT/NO2018050268 07.11.2018.
(96) [EP 18879222.0](#) 07.11.2018.
(87) [WO2019098844](#), 23.05.2019. , En
- (97) EP 3710640, 23.09.2020. 202039, En
(97) EP 3710640, 03.01.2024. 202401, En
- (31) 20171829 (32) 17.11.2017. (33) NO
- (54) **POSTUPAK ZA GENERIRANJE SLOBODNOG PROSTORA ZA ELEMENT STUPA**
METHOD FOR GENERATING A FREEROOM FOR A MAST ELEMENT
- (73) Comrod AS, Fiskåveien 1, 4120 Tau, NO
- (72) Ole Gunnar Fjelde, Nagaveien 54, 4120 Tau, NO
- (74) PRODUCTA d.o.o., Zagreb, HR

(51)	MKP	(10)	HR P20240003 T1	(11)	P20240023	(46)	29.03.2024.
	E05B 47/00 (2006.01)			(21)	P20240023T	(22)	08.01.2024.
	E05B 19/00 (2006.01)			(86)	PCT/EP2021059983	16.04.2021.	
(11)	P20240003	(46)	29.03.2024.	(96)	EP 21727369.7	16.04.2021.	
(21)	P20240003T	(22)	02.01.2024.	(87)	WO2021209624	21.10.2021.	
(86)	PCT/EP2020065499	04.06.2020.		(97)	EP 4107400, 28.12.2022.	202252, De	
(96)	EP 20731046.7	04.06.2020.		(97)	EP 4107400, 27.12.2023.	202352, De	
(87)	WO2020249462	17.12.2020.		(31)	102020110450	(32) 16.04.2020.	(33) DE
(97)	EP 3983628, 20.04.2022.	202216, De		(54)	POGONSKI ELEMENT		
(97)	EP 3983628, 04.10.2023.	202340, De			DRIVE ELEMENT		
(31)	505252019	(32) 13.06.2019.	(33) AT	(73)(72)	Nicole Bongartz, Jahnstraße 101, 41464 Neuss, DE		
(54)	KLJUČ ZA CILINDRIČNU BRAVU			(74)	Vukmir i suradnici odvetničko društvo d.o.o., Zagreb, HR		
	KEY FOR A CYLINDER LOCK						
(73)	Evva Sicherheitstechnologie GmbH, Wienerbergstrasse 59-65, 1120 Wien, AT						
(72)	Michael Riesel, Forstweg 38, 07570 Weida, DE						
	Florian Oberleitner -Leeb, Wienerbergstraße 59-65, 1120 Wien, AT						
(74)	Danija Budimir, Zagreb, HR						
(51)	MKP	(10)	HR P20240031 T1	(11)	P20240036	(46)	29.03.2024.
	E06B 3/70 (2006.01)			(21)	P20240036T	(22)	09.01.2024.
	E06B 3/82 (2006.01)			(86)	PCT/FI2018050757	17.10.2018.	
	E06B 5/16 (2006.01)			(96)	EP 18796998.5	17.10.2018.	
(11)	P20240031	(46)	29.03.2024.	(87)	WO2019086752	09.05.2019.	
(21)	P20240031T	(22)	08.01.2024.	(97)	EP 3704410, 09.09.2020.	202037, En	
(96)	EP 21171609.7	30.04.2021.		(97)	EP 3704410, 11.10.2023.	202341, En	
(97)	EP 3907369, 10.11.2021.	202145, De		(31)	20175975	(32) 02.11.2017.	(33) FI
(97)	EP 3907369, 08.11.2023.	202345, De		(54)	POSTUPAK I SUSTAV ZA ODRŽAVANJE TEMPERATURE PARE SA SMANJENIM OPTEREĆENJEM ELEKTRANE S PARNOM TURBINOM KOJA SADRŽI KOTAO SA FLUIDIZIRANIM SLOJEM A METHOD AND A SYSTEM FOR MAINTAINING STEAM TEMPERATURE WITH DECREASED LOADS OF A STEAM TURBINE POWER PLANT COMPRISING A FLUIDIZED BED BOILER		
(31)	102020112128	(32) 05.05.2020.	(33) DE	(73)	Valmet Technologies Oy, Keilasatama 5, 02150 Espoo, FI		
(54)	KRILO VRATA ZA PROTUPOŽARNA VRATA I POSTUPAK ZA NJIHUVU PROIZVODNJU			(72)	Mikko Varonen, Salotie 15, 33180 Tampere, FI		
	DOOR LEAF FOR A FIRE SAFETY DOOR AND METHOD FOR PRODUCING THE SAME				Matti Nieminen, Tammihäantie 15-17 A1, 02940 Espoo, FI		
(73)	HÖRMANN KG BRANDIS, Gewerbeallee 17, 04821 Brandis, DE			(74)	Tomislav Hadžija, Zagreb, HR		
(72)	Manfred Rentsch, 04827 Machern, DE						
(74)	CPZ - CENTAR ZA PATENTE d.o.o., Zagreb, HR						
(51)	MKP	(10)	HR P20240040 T1	(51)	MKP	(10)	HR P20240010 T1
	E21B 7/04 (2006.01)				F23K 3/14 (2006.01)		
	E21B 7/20 (2006.01)				F23G 5/04 (2006.01)		
(11)	P20240040	(46)	29.03.2024.		F23G 5/00 (2006.01)		
(21)	P20240040T	(22)	10.01.2024.	(11)	P20240010	(46)	29.03.2024.
(96)	EP 21170950.6	28.04.2021.		(21)	P20240010T	(22)	04.01.2024.
(97)	EP 4083368, 02.11.2022.	202244, De		(86)	PCT/GB2019052564	13.09.2019.	
(97)	EP 4083368, 01.11.2023.	202344, De		(96)	EP 19790701.7	13.09.2019.	
(54)	POSTUPAK ZA POLAGANJE CJEVOVODA POD ZEMLJOM			(87)	WO2020065264	02.04.2020.	
	METHOD FOR LAYING PIPING UNDERGROUND			(97)	EP 3857125, 04.08.2021.	202131, En	
(73)	LMR Drilling GmbH, Ammerländer Heerstrasse 368, 26129 Oldenburg, DE			(97)	EP 3857125, 11.10.2023.	202341, En	
(72)	Ernest Fengler, 26129 Oldenburg, DE			(31)	201815907	(32) 28.09.2018.	(33) GB
(74)	PETOŠEVIĆ d.o.o., Zagreb, HR			(54)	UREĐAJ ZA IZGARANJE		
					COMBUSTION APPARATUS		
				(73)	Harris Multi Jet Burner Ltd, Un9 Armstrong House, First Avenue, DN9 3GA Farningley, Doncaster, GB		
				(72)	Michael Harris, Woodhouse Grange Farm, Bawtry Road, Hatfield Woodhouse, DN7 6DU Doncaster, GB		
					Michael Jr Harris, Woodhouse Grange Farm, Bawtry Road, Hatfield Woodhouse, DN7 6DU Doncaster, GB		
					Glenn Harris, Woodhouse Grange Farm, Bawtry Road, Hatfield Woodhouse, DN7 6DU Doncaster, GB		
				(74)	ZMP IP d.o.o., Zagreb, HR		
(51)	MKP	(10)	HR P20240032 T1	(51)	MKP	(10)	HR P20240038 T1
	F01N 3/08 (2006.01)				F24D 10/00 (2022.01)		
					F24F 5/00 (2006.01)		
(11)	P20240032	(46)	29.03.2024.		F24D 3/18 (2006.01)		
(21)	P20240032T	(22)	09.01.2024.	(11)	P20240038	(46)	29.03.2024.
(86)	PCT/GB2018053627	14.12.2018.		(21)	P20240038T	(22)	09.01.2024.
(96)	EP 18822460.4	14.12.2018.		(86)	PCT/EP2021050364	11.01.2021.	
(87)	WO2019130017	04.07.2019.		(96)	EP 21700286.4	11.01.2021.	
(97)	EP 3732357, 04.11.2020.	202045, En		(87)	WO2021144216	22.07.2021.	
(97)	EP 3732357, 18.10.2023.	202342, En		(97)	EP 4090889, 23.11.2022.	202247, En	
(31)	201722035	(32) 28.12.2017.	(33) GB	(97)	EP 4090889, 11.10.2023.	202341, En	
(54)	UREĐAJ ZA OBRADU TEKUĆINE ZA ISPUŠNI SUSTAV I POSTUPAK ZA TO			(31)	20152155	(32) 16.01.2020.	(33) EP
	FLUID TREATMENT APPARATUS FOR AN EXHAUST SYSTEM AND METHOD THEREOF			(54)	SKLOP ZA EKSTRAKCIJU TOPLINSKE ENERGIJE		
(73)	ARCS Energy Limited, 20 Peterborough Road, HA1 2BQ Harrow, Middlesex, GB				THERMAL ENERGY EXTRACTION ASSEMBLY		
(72)	Anthony Archer, 43 Westminster Oval Norton, TS20 1UU Cleveland, GB			(73)	E.ON Sverige AB, Nobelvägen 66, 205 09 Malmö, SE		
(74)	ZMP IP d.o.o., Zagreb, HR			(72)	Per Rosén, Måsvägen 5c, 227 33 Lund, SE		
(51)	MKP	(10)	HR P20240023 T1				
	F16B 23/00 (2006.01)						

Jacob Skogström, Fregattgatan 1, 234 42 Lomma, SE
 Fredrik Rosenqvist, Carl Westmans Allé 1, 254 51 Helsingborg, SE
 Helen Carlström, Talltitevägen 26, 237 36 Bjärred, SE
 Bengt Lindoff, Öresundsvägen 5, 237 35 Bjärred, SE
 (74) Tomislav Hadžija, Zagreb, HR

(51) MKP (10) [HR P20240067 T1](#)
F24F 12/00 (2006.01)
F24F 110/10 (2018.01)
F24F 110/20 (2018.01)
F24F 110/70 (2018.01)
F24F 110/50 (2018.01)
F24F 1/56 (2011.01)

(11) P20240067 (46) 29.03.2024.
 (21) P20240067T (22) 15.01.2024.

(96) [EP 20177202.7](#) 28.05.2020.
 (97) EP 3745042, 02.12.2020. 202049, En
 (97) EP 3745042, 29.11.2023. 202348, En

(31) 2023221 (32) 28.05.2019. (33) NL
 2023256 04.06.2019. NL

(54) **VENTILACIJSKI KLIMATIZACIJSKI SUSTAV I NAČIN UPRAVLJANJA VENTILACIJSKIM KLIMATIZACIJSKIM SUSTAVOM**
 VENTILATION CLIMATE SYSTEM AND METHOD FOR CONTROLLING A VENTILATION CLIMATE SYSTEM

(73) Eco Climate Technologies B.V., Jelle Meineszleane 81, 8561 CV Balk, NL

(72) Cornelis Henderikus Tulp, De Scheper 3, 7841 GJ Sleen, NL

(74) Vukmir i suradnici odvijetničko društvo d.o.o., Zagreb, HR

(51) MKP (10) [HR P20240044 T1](#)
F27B 1/20 (2006.01)
C04B 20/06 (2006.01)
F27B 15/08 (2006.01)
F27D 3/00 (2006.01)

(11) P20240044 (46) 29.03.2024.
 (21) P20240044T (22) 10.01.2024.

(86) PCT/EP2020073567 21.08.2020.

(96) [EP 20760859.7](#) 21.08.2020.
 (87) [WO2022037796](#), 24.02.2022.
 (97) EP 4107458, 28.12.2022. 202252, De
 (97) EP 4107458, 25.10.2023. 202343, De

(54) **UREĐAJ ZA PROIZVODNJU EKSPANDIRANOG GRANULIRANOG MATERIJALA**
 DEVICE FOR PRODUCING EXPANDED GRANULATED MATERIAL

(73) Omya International AG, Baslerstrasse 42, 4665 Oftringen, CH

(72) Hartmut Kremer, 9241 Wernberg, AT

Julian Neubacher, 8010 Graz, AT

Harald Tschernko, 8200 Gleisdorf, AT

(74) ZMP IP d.o.o., Zagreb, HR

(51) MKP (10) [HR P20240073 T1](#)
F41A 3/22 (2006.01)
F41A 3/66 (2006.01)
F41A 3/72 (2006.01)
F41A 35/06 (2006.01)
F41G 11/00 (2006.01)

(11) P20240073 (46) 29.03.2024.
 (21) P20240073T (22) 15.01.2024.

(96) [EP 21193617.4](#) 27.08.2021.

(97) EP 3964786, 09.03.2022. 202210, De

(97) EP 3964786, 25.10.2023. 202343, De

(31) 102020122930 (32) 02.09.2020. (33) DE

(54) **KUČIŠTE ORUŽJA S AUTOMATSKIM PUNJENJEM I ORUŽJE S AUTOMATSKIM PUNJENJEM S TAKVIM KUČIŠTEM**
 WEAPON HOUSING OF AN AUTOMATIC LOADING WEAPON AND AUTOMATIC LOADING WEAPON WITH SUCH A WEAPON HOUSING

(73) Heckler & Koch GmbH, 78727 Oberndorf/Neckar, DE

(72) Rolf Knöpfle, 72275 Alpirsbach-Peterzell, DE

(74) Andrej Matijević, Zagreb, HR

(51) MKP (10) [HR P20240070 T1](#)
G01N 15/00 (2024.01)
E02F 3/90 (2006.01)

G01N 15/0227 (2024.01)

G01N 33/24 (2006.01)

(11) P20240070 (46) 29.03.2024.

(21) P20240070T (22) 15.01.2024.

(86) PCT/NL2014050193 28.03.2014.

(96) [EP 14716992.4](#) 28.03.2014.

(87) [WO2014158024](#), 02.10.2014.

(97) EP 2978904, 03.02.2016. 201605, En

(97) EP 2978904, 06.12.2023. 202349, En

(31) 2010538 (32) 28.03.2013. (33) NL

(54) **MJERNI UREĐAJ ZA IZVOĐENJE MJERENJA MJEŠAVINE VODE I PRIKUPLJENOG MATERIJALA**
 MEASUREMENT DEVICE FOR PERFORMING MEASUREMENT ON A MIXTURE OF WATER AND COLLECTED MATERIAL

(73) IHC Holland IE B.V., Molendijk 94, 3361 EP Sliedrecht, NL

(72) Cornelis de Keizer, Assumburg 39, NL-3328 BC Dordrecht, NL

(74) ZMP IP d.o.o., Zagreb, HR

(51) MKP (10) [HR P20231638 T1](#)
G01R 31/392 (2019.01)
B60L 3/00 (2019.01)
H02J 7/00 (2006.01)
B60L 58/16 (2019.01)

(11) P20231638 (46) 29.03.2024.

(21) P20231638T (22) 13.12.2023.

(86) PCT/JP2020003244 29.01.2020.

(96) [EP 20781294.2](#) 29.01.2020.

(87) [WO2020202751](#), 08.10.2020.

(97) EP 3952003, 09.02.2022. 202206, En

(97) EP 3952003, 25.10.2023. 202343, En

(31) 2019070855 (32) 02.04.2019. (33) JP

(54) **UREĐAJ ZA PRIKAZ PREOSTALE VRIJEDNOSTI BATERIJE**
 BATTERY RESIDUAL VALUE DISPLAY DEVICE

(73) Toyo System Co., Ltd., 106-1 Zenita, Jyouban Nishigou-machi, Iwaki-shi, 972-8316 Fukushima, JP

(72) Ichiro Munakata, 972-8316 Iwaki-shi, Fukushima, JP

Toshiaki Kanari, 972-8316 Iwaki-shi, Fukushima, JP

Msahiro Shoji, 972-8316 Iwaki-shi, Fukushima, JP

Katsunari Matsumoto, 972-8316 Iwaki-shi, Fukushima, JP

Ryo Ishigami, 972-8316 Iwaki-shi, Fukushima, JP

Takanori Anrui, 972-8316 Iwaki-shi, Fukushima, JP

Misaki Shimoyamada, 972-8316 Iwaki-shi, Fukushima, JP

Hideki Shoji, 972-8316 Iwaki-shi, Fukushima, JP

(74) Danija Budimir, Zagreb, HR

(51) MKP (10) [HR P20240019 T1](#)
G06Q 20/14 (2012.01)
G06Q 20/18 (2012.01)
G07F 13/02 (2006.01)
G07B 15/06 (2011.01)

(11) P20240019 (46) 29.03.2024.

(21) P20240019T (22) 05.01.2024.

(96) [EP 18181332.0](#) 03.07.2018.

(97) EP 3425577, 09.01.2019. 201902, En

(97) EP 3425577, 01.11.2023. 202344, En

(31) 201700075277 (32) 05.07.2017. (33) IT

(54) **SUSTAV I POSTUPAK ZA PLAĆANJE TOČENJA GORIVA ZA VOZILO**
 SYSTEM AND METHOD FOR PAYING THE REFUELING OF A VEHICLE

(73) MOVYON S.p.A., Via Alberto Bergamini, 50, 00159 Roma, IT

(72) Daniele Ribolini, c/o Autostrade Tech S.p.A., Via Alberto Bergamini, 50, 00159 Roma, IT

Sandro Tolaini, c/o Autostrade Tech S.p.A., Via Alberto Bergamini, 50, 00159 Roma, IT

(74) CPZ - CENTAR ZA PATENTE d.o.o., Zagreb, HR

(51) MKP (10) [HR P20231216 T1](#)
H01H 9/00 (2006.01)

(11) P20231216 (46) 29.03.2024.

(21) P20231216T (22) 05.10.2023.

(86) PCT/EP2017055392 08.03.2017.

(96) [EP 17709649.2](#) 08.03.2017.

(87) [WO2017153448](#), 14.09.2017.

(97) EP 3427284, 16.01.2019. 201903, De

(97) EP 3427284, 02.08.2023. 202331, De

(31) 102016104500 (32) 11.03.2016. (33) DE

- (54) **UREDAJ ZA IZMJENU SLAVINE POD OPTEREĆENJEM**
ON-LOAD TAP CHANGER DEVICE
- (73) Maschinenfabrik Reinhausen GmbH, Falkensteinstrasse 8, 93059 Regensburg, DE
- (72) Markus Meyer, Roter Bügel 10, 93155 Hemau, DE
Christian Kotz, Gilnweg 18, 93489 Schorndorf, DE
- (74) ZMP IP d.o.o., Zagreb, HR
-
- (51) MKP (10) [HR P20240110 T1](#)
H01M 10/613 (2014.01)
H01M 10/643 (2014.01)
H01M 10/6556 (2014.01)
H01M 10/6568 (2014.01)
H01M 50/213 (2021.01)
- (11) P20240110 (46) 29.03.2024.
(21) P20240110T (22) 22.01.2024.
(96) [EP 22172713.4](#) 14.05.2021.
(97) EP 4117089, 11.01.2023. 202302, En
(97) EP 4117089, 22.11.2023. 202347, En
(62) 21727786.2 ; 14.05.2021.
- (54) **BATERIJSKI MODUL I BATERIJSKI SUSTAV SA KUĆIŠTEM**
IZMJENIVAČA TOPLINE
BATTERY MODULE AND BATTERY SYSTEM WITH HEAT EXCHANGER HOUSING
- (73) Whitemark Technology GmbH, Esterweg 19, 86972 Altstadt, DE
(72) Stefan Andreas Meyer, Wellington, NZ
Peter Adam, Wellington, NZ
- (74) ZMP IP d.o.o., Zagreb, HR
-
- (51) MKP (10) [HR P20240062 T1](#)
H01Q 1/50 (2006.01)
H01T 4/04 (2006.01)
H01T 4/08 (2006.01)
H02H 9/04 (2006.01)
- (11) P20240062 (46) 29.03.2024.
(21) P20240062T (22) 12.01.2024.
(96) [EP 21210267.7](#) 13.12.2011.
(97) EP 3982483, 13.04.2022. 202215, En
(97) EP 3982483, 08.11.2023. 202345, En
(31) 201161440609 P (32) 08.02.2011. (33) US
201113301720 21.11.2011. US
(62) 11824322.9 ; 13.12.2011.
- (54) **SUSTAV PRENAPONSKE ZAŠTITE ZA SUSTAVE BEŽIČNE**
KOMUNIKACIJE
OVERVOLTAGE PROTECTION SYSTEM FOR WIRELESS COMMUNICATION SYSTEMS
- (73) Raycap, S.A., Telou & Petroutsou 14, Maroussi, 15124 Athens, GR
(72) Douglas Wayne Miller, Post Falls, US
Konstantinos Samaras, 15124 Maroussi, Athens, GR
Kelly Rae Richards, Post Falls, US
Anastasios Fragkos, 15124 Maroussi, Athens, GR
Daniel Joseph Sullivan, Post Falls, US
Megaklis Marathias, 15124 Maroussi, Athens, GR
- (74) Hraste & Partneri odvjetničko društvo d.o.o., Zagreb, HR
-
- (51) MKP (10) [HR P20240053 T1](#)
H03M 13/11 (2006.01)
H04L 1/00 (2006.01)
H04L 27/34 (2006.01)
H04L 27/36 (2006.01)
H03M 13/25 (2006.01)
- (11) P20240053 (46) 29.03.2024.
(21) P20240053T (22) 11.01.2024.
(96) [EP 18215832.9](#) 26.02.2009.
(97) EP 3490157, 29.05.2019. 201922, En
(97) EP 3490157, 11.10.2023. 202341, En
(31) 20080017280 (32) 26.02.2008. (33) KR
20080022472 11.03.2008. KR
20080025143 18.03.2008. KR
(62) 09153765.4 ; 26.02.2009.
- (54) **FORMAT MODULACIJE SPECIFIČNOG OBRASCA**
PROBIJANJA ZA LDPC KODOVE U KOMBINACIJI S 16QAM
MODULATION FORMAT SPECIFIC PUNCTURING PATTERN FOR LDPC CODES IN COMBINATION WITH 16QAM
- (73) Samsung Electronics Co., Ltd., 129, Samsung-ro, Yeongtong-gu, Gyeonggi-do, 16677 Suwon-si, KR
- Postech Academy-Industry Foundation, Pohang University of Science and Technology San 31, Hyoja-dong Nam-gu, Pohang-si, Gyeongsangbuk-do, KR
- (72) Seho Myung, 129 Samsung-ro, Yeongtong-gu, Gyeonggi-do, 16677 Suwon-si, KR
Hwan-Joon Kwon, 129 Samsung-ro, Yeongtong-gu, Gyeonggi-do, 16677 Suwon-si, KR
Jae-Yoel Kim, 129 Samsung-ro, Yeongtong-gu, Gyeonggi-do, 16677 Suwon-si, KR
Hak-Ju Lee, 129 Samsung-ro, Yeongtong-gu, Gyeonggi-do, 16677 Suwon-si, KR
Kyeong-Cheol Yang, Pohang University of Science and Technology, San 31, Hyoja-dong, Nam-gu Pohang-si, Gyeongsangbuk-do, KR
Seok-Ki Ahn, C/O Pohang University of Science and Technology San 31, Hyoja-dong, Nam-gu Gyeongsangbuk-do, Pohang-si, KR
Kyung-Joong Kim, Pohang University of Science and Technology, San 31, Hyoja-dong, Nam-gu Pohang-si, Gyeongsangbuk-do, KR
- (74) KORPER I PARTNERI odvjetničko društvo d.o.o., Zagreb, HR
-
- (51) MKP (10) [HR P20240008 T1](#)
H04N 19/43 (2014.01)
- (11) P20240008 (46) 29.03.2024.
(21) P20240008T (22) 04.01.2024.
(96) [EP 20205753.5](#) 16.08.2012.
(97) EP 3806470, 14.04.2021. 202115, En
(97) EP 3806470, 11.10.2023. 202341, En
(31) 201114184 (32) 17.08.2011. (33) GB
(62) 12751267.1 ; 16.08.2012.
- (54) **POSTUPAK I UREDAJ ZA KODIRANJE SEKVENCE SLIKA I**
POSTUPAK I UREDAJ ZA DEKODIRANJE SEKVENCE SLIKA
METHOD AND DEVICE FOR ENCODING A SEQUENCE OF IMAGES AND METHOD AND DEVICE FOR DECODING A SEQUENCE OF IMAGES
- (73) CANON KABUSHIKI KAISHA, 30-2, Shimomaruko 3-chome, Ohta-ku, 146-8501 Tokyo, JP
(72) Guillaume Laroche, 5 La Basse Romerais, 35250 Saint Aubin d'Aubigné, FR
- (74) ZMP IP d.o.o., Zagreb, HR

Kazalo brojeva europskih patenata

Broj patenta (11)	MKP (51)	Broj patenta (11)	MKP (51)	Broj patenta (11)	MKP (51)
P20231216	H01H 9/00 (2006.01)	P20240009	B29C 65/48 (2006.01)	P20240033	C07D 235/06 (2006.01)
P20231265	C10J 3/72 (2006.01)		B29C 65/50 (2006.01)		A61K 31/4184 (2006.01)
	C10K 1/00 (2006.01)		B60J 10/23 (2016.01)		A61P 35/00 (2006.01)
	C10K 3/04 (2006.01)		B60J 10/00 (2016.01)	P20240034	A61K 45/06 (2006.01)
P20231376	B41M 5/52 (2006.01)		B29C 65/00 (2006.01)		A61K 31/194 (2006.01)
P20231433	C07K 14/62 (2006.01)		B29C 65/14 (2006.01)		A61K 31/197 (2006.01)
	A61P 3/08 (2006.01)		B23P 19/04 (2006.01)		A61K 31/216 (2006.01)
P20231564	C07C 311/19 (2006.01)		B29K 105/16 (2006.01)		A61K 31/41 (2006.01)
	A61K 31/18 (2006.01)		B29K 505/00 (2006.01)		A61K 31/221 (2006.01)
	C07D 213/40 (2006.01)		B29L 31/00 (2006.01)		A61K 31/401 (2006.01)
	C07D 213/75 (2006.01)		B29L 31/26 (2006.01)		A61K 31/225 (2006.01)
	C07D 295/13 (2006.01)	P20240010	B29L 31/30 (2006.01)		A61P 9/12 (2006.01)
	C07D 295/192 (2006.01)		F23K 3/14 (2006.01)	P20240036	A61P 9/10 (2006.01)
	A61K 31/40 (2006.01)		F23G 5/04 (2006.01)		F22B 31/00 (2006.01)
	A61K 31/44 (2006.01)		F23G 5/00 (2006.01)		F01K 3/24 (2006.01)
	A61K 31/4402 (2006.01)	P20240011	B24C 3/06 (2006.01)		F22B 31/04 (2006.01)
	A61K 31/495 (2006.01)		B24C 7/00 (2006.01)	P20240037	C07K 16/28 (2006.01)
	A61K 31/5375 (2006.01)		B24C 9/00 (2006.01)		A61K 39/00 (2006.01)
	A61K 45/06 (2006.01)		B24C 11/00 (2006.01)		C07K 14/725 (2006.01)
	A61P 29/00 (2006.01)	P20240012	A61P 21/00 (2006.01)		A61P 35/02 (2006.01)
P20231583	C03C 1/00 (2006.01)		C07D 213/64 (2006.01)	P20240038	F24D 10/00 (2022.01)
P20231638	G01R 31/392 (2019.01)		A61K 31/44 (2006.01)		F24F 5/00 (2006.01)
	B60L 3/00 (2019.01)	P20240013	A61K 38/24 (2006.01)		F24D 3/18 (2006.01)
	H02J 7/00 (2006.01)		C12N 5/073 (2010.01)	P20240039	A23P 10/25 (2016.01)
	B60L 58/16 (2019.01)		A61P 15/00 (2006.01)	P20240040	E21B 7/04 (2006.01)
P20231682	C07F 7/18 (2006.01)		A61P 15/08 (2006.01)		E21B 7/20 (2006.01)
	C07D 491/107 (2006.01)	P20240014	B01D 15/32 (2006.01)	P20240041	C12N 5/07 (2010.01)
	C07D 491/08 (2006.01)		G01N 30/84 (2006.01)		C12N 5/10 (2006.01)
	C07D 471/10 (2006.01)		G01N 30/88 (2006.01)		A61K 48/00 (2006.01)
	C07D 498/10 (2006.01)		G01N 30/34 (2006.01)		C12N 9/40 (2006.01)
	C07D 417/12 (2006.01)		B01D 15/16 (2006.01)		C12N 15/09 (2006.01)
	C07D 401/12 (2006.01)	P20240016	A61K 45/00 (2006.01)	P20240042	C07K 14/33 (2006.01)
	C07D 405/12 (2006.01)	P20240019	G06Q 20/14 (2012.01)		A61K 39/08 (2006.01)
	C07D 417/14 (2006.01)		G06Q 20/18 (2012.01)		C07K 16/12 (2006.01)
	C07D 401/06 (2006.01)		G07F 13/02 (2006.01)	P20240043	E03C 1/10 (2006.01)
	C07D 215/20 (2006.01)		G07B 15/06 (2011.01)	P20240044	F27B 1/20 (2006.01)
	C07D 215/48 (2006.01)	P20240020	C08G 59/32 (2006.01)		C04B 20/06 (2006.01)
	C07D 221/04 (2006.01)		C08G 64/42 (2006.01)		F27B 15/08 (2006.01)
	A61K 31/47 (2006.01)		C08J 11/28 (2006.01)		F27D 3/00 (2006.01)
	A61K 31/4709 (2006.01)	P20240021	B65D 5/72 (2006.01)	P20240045	A61K 9/20 (2006.01)
	A61K 31/5375 (2006.01)	P20240022	A61K 31/519 (2006.01)		A61K 31/4523 (2006.01)
	A61P 13/12 (2006.01)		A61K 9/10 (2006.01)		A61K 9/16 (2006.01)
	A61P 19/00 (2006.01)		A61P 25/18 (2006.01)		A61K 9/28 (2006.01)
	A61P 25/00 (2006.01)		A61P 25/24 (2006.01)	P20240046	D03D 13/00 (2006.01)
	A61P 35/00 (2006.01)		A61K 9/00 (2006.01)		D03D 15/00 (2021.01)
	A61P 29/00 (2006.01)	P20240023	F16B 23/00 (2006.01)		D03D 15/20 (2021.01)
P20231693	B60L 53/60 (2019.01)		B23D 45/20 (2006.01)	P20240048	C07K 16/28 (2006.01)
P20231719	B65D 5/38 (2006.01)	P20240024	B23D 36/00 (2006.01)		G01N 33/68 (2006.01)
	B65D 5/54 (2006.01)		G01N 21/898 (2006.01)		A61P 37/00 (2006.01)
P20240001	E04C 5/01 (2006.01)		A61K 31/445 (2006.01)		A61P 37/02 (2006.01)
	E04C 5/03 (2006.01)	P20240025	A61P 13/12 (2006.01)	P20240049	D03D 15/63 (2021.01)
	E04C 5/07 (2006.01)		C07D 471/04 (2006.01)		D03D 41/00 (2006.01)
P20240002	B23Q 1/00 (2006.01)	P20240026	A61K 31/519 (2006.01)		D03C 13/00 (2006.01)
P20240003	E05B 47/00 (2006.01)		A61P 35/00 (2006.01)		D03C 9/06 (2006.01)
	E05B 19/00 (2006.01)	P20240028	C07K 7/62 (2006.01)	P20240050	A61K 9/08 (2006.01)
P20240004	A61K 38/10 (2006.01)		A61K 38/12 (2006.01)		A61K 49/14 (2006.01)
	A61P 1/00 (2006.01)	P20240029	E04C 1/42 (2006.01)		A61K 48/00 (2006.01)
	A61P 1/10 (2006.01)		E04C 2/54 (2006.01)		A61P 25/28 (2006.01)
	A61K 9/00 (2006.01)		E04B 2/90 (2006.01)	P20240051	B68G 15/00 (2006.01)
	A61K 47/00 (2006.01)	P20240030	A61K 31/137 (2006.01)		B68G 9/00 (2006.01)
P20240005	C07K 16/46 (2006.01)		A61K 9/00 (2006.01)		A47C 27/06 (2006.01)
	C07K 16/28 (2006.01)		A61K 9/08 (2006.01)		B21F 33/00 (2006.01)
	A61K 39/395 (2006.01)		A61P 29/00 (2006.01)	P20240052	A61K 39/00 (2006.01)
P20240006	B25B 27/00 (2006.01)		A61K 47/10 (2017.01)		A61K 39/39 (2006.01)
P20240008	H04N 19/43 (2014.01)		A61K 47/18 (2017.01)	P20240053	H03M 13/11 (2006.01)
			A61K 47/38 (2006.01)		H04L 1/00 (2006.01)
		P20240031	E06B 3/70 (2006.01)		H04L 27/34 (2006.01)
			E06B 3/82 (2006.01)		H04L 27/36 (2006.01)
			E06B 5/16 (2006.01)		H03M 13/25 (2006.01)
		P20240032	F01N 3/08 (2006.01)		

Broj patenta (11)	MKP (51)	Broj patenta (11)	MKP (51)	Broj patenta (11)	MKP (51)
P20240054	A01N 25/34 (2006.01) A01N 43/40 (2006.01) A01P 7/04 (2006.01) A01N 43/90 (2006.01) A01N 53/00 (2006.01) A01N 37/52 (2006.01) A01N 47/22 (2006.01) A01N 37/46 (2006.01) A01N 51/00 (2006.01) A01N 47/30 (2006.01) A01N 43/54 (2006.01) A01N 43/76 (2006.01) A01N 47/12 (2006.01) A01N 43/56 (2006.01) A01N 47/02 (2006.01) A01N 37/50 (2006.01) A01N 37/36 (2006.01) A01N 43/82 (2006.01) A01N 43/78 (2006.01)	P20240063	C03C 13/02 (2006.01) D03D 15/00 (2021.01) C03C 3/091 (2006.01) C03C 3/112 (2006.01) C03C 13/00 (2006.01) A61L 26/00 (2006.01) C03B 37/04 (2006.01) F24F 12/00 (2006.01) F24F 110/10 (2018.01) F24F 110/20 (2018.01) F24F 110/70 (2018.01) F24F 110/50 (2018.01) F24F 1/56 (2011.01) C03B 5/225 (2006.01) C03B 5/235 (2006.01) C03B 7/06 (2006.01) C07K 16/32 (2006.01) A61P 35/00 (2006.01) A61K 9/00 (2006.01) A61K 45/06 (2006.01) A61K 39/395 (2006.01) A61K 39/00 (2006.01) G01N 15/00 (2024.01) E02F 3/90 (2006.01) G01N 15/0227 (2024.01) G01N 33/24 (2006.01) C07D 401/12 (2006.01) C07D 471/04 (2006.01) A61P 25/00 (2006.01) A61K 31/404 (2006.01) A61K 31/4439 (2006.01) C07D 403/12 (2006.01) F41A 3/22 (2006.01) F41A 3/66 (2006.01) F41A 3/72 (2006.01) F41A 35/06 (2006.01) F41G 11/00 (2006.01) A61K 9/00 (2006.01) A61K 9/10 (2006.01) A61K 31/519 (2006.01) A61P 25/18 (2006.01) A61P 25/24 (2006.01) A61K 47/68 (2017.01) C07K 7/64 (2006.01) C07K 16/32 (2006.01) A61K 38/12 (2006.01) A61P 35/00 (2006.01) A61P 43/00 (2006.01) A44C 15/00 (2006.01) A44C 7/00 (2006.01) C12N 15/39 (2006.01) A61K 39/285 (2006.01) A61K 35/768 (2015.01) C12N 7/00 (2006.01)	P20240079	B01L 3/00 (2006.01) G01N 1/00 (2006.01) E04B 1/32 (2006.01) C07D 487/04 (2006.01) A61K 31/4985 (2006.01) A61P 13/00 (2006.01) A61P 7/00 (2006.01) B63H 9/068 (2020.01) B63H 9/08 (2006.01) B63B 15/00 (2006.01) C12N 15/63 (2006.01) C12N 15/74 (2006.01) A61K 39/02 (2006.01) A61K 9/00 (2006.01) A61K 9/10 (2006.01) A61K 31/519 (2006.01) A61P 25/18 (2006.01) A61P 25/24 (2006.01) B29C 48/00 (2019.01) B26D 1/09 (2006.01) B26D 5/00 (2006.01) B26D 7/18 (2006.01) B29C 48/12 (2019.01) B29C 48/28 (2019.01) B29C 48/92 (2019.01) B29D 99/00 (2010.01) C07D 239/48 (2006.01) C07D 405/02 (2006.01) C07D 401/12 (2006.01) C07D 409/12 (2006.01) C07D 401/12 (2006.01) C07D 231/40 (2006.01) A61K 31/00 (2006.01) A61P 35/00 (2006.01) C07K 16/28 (2006.01) C12N 15/13 (2006.01) A61K 39/395 (2006.01) A61P 35/00 (2006.01) A61K 31/439 (2006.01) A61K 31/551 (2006.01) A61P 3/04 (2006.01) H01M 10/613 (2014.01) H01M 10/643 (2014.01) H01M 10/6556 (2014.01) H01M 10/6568 (2014.01) H01M 50/213 (2021.01) A61L 9/04 (2006.01) A61L 9/12 (2006.01)
P20240055	C07D 211/40 (2006.01) C07D 401/04 (2006.01) C07D 401/06 (2006.01) C07D 407/04 (2006.01) C07D 407/06 (2006.01) C07D 409/04 (2006.01) C07D 413/06 (2006.01) C07D 417/06 (2006.01) C07D 471/20 (2006.01) C07D 279/02 (2006.01) C07D 401/12 (2006.01) C07D 498/08 (2006.01) C07D 498/20 (2006.01) A61K 31/4412 (2006.01) A61P 35/00 (2006.01)	P20240065	A61L 26/00 (2006.01)	P20240070	G01N 15/00 (2024.01) E02F 3/90 (2006.01) G01N 15/0227 (2024.01) G01N 33/24 (2006.01)
P20240056	A61K 31/4184 (2006.01) A61K 47/10 (2017.01) A61K 47/20 (2006.01) A61K 9/00 (2006.01)	P20240073	F41A 3/22 (2006.01) F41A 3/66 (2006.01) F41A 3/72 (2006.01) F41A 35/06 (2006.01) F41G 11/00 (2006.01)	P20240097	C07D 239/48 (2006.01) C07D 405/02 (2006.01) C07D 401/12 (2006.01) C07D 409/12 (2006.01)
P20240058	A61K 9/10 (2006.01) A61K 47/26 (2006.01) A61K 31/47 (2006.01) A61P 31/06 (2006.01) A61P 31/08 (2006.01)	P20240074	A61K 9/00 (2006.01) A61K 9/10 (2006.01) A61K 31/519 (2006.01) A61P 25/18 (2006.01) A61P 25/24 (2006.01)	P20240101	C07D 401/12 (2006.01) C07D 231/40 (2006.01) A61K 31/00 (2006.01) A61P 35/00 (2006.01)
P20240059	E04H 12/34 (2006.01) E02D 27/42 (2006.01) E04H 12/22 (2006.01) E21B 7/00 (2006.01) E21B 7/28 (2006.01)	P20240075	A61K 47/68 (2017.01) C07K 7/64 (2006.01) C07K 16/32 (2006.01) A61K 38/12 (2006.01) A61P 35/00 (2006.01) A61P 43/00 (2006.01)	P20240102	C07K 16/28 (2006.01) C12N 15/13 (2006.01) A61K 39/395 (2006.01) A61P 35/00 (2006.01)
P20240061	A61K 31/445 (2006.01) A61P 13/12 (2006.01)	P20240077	A44C 15/00 (2006.01) A44C 7/00 (2006.01)	P20240109	A61K 31/439 (2006.01) A61K 31/551 (2006.01) A61P 3/04 (2006.01)
P20240062	H01Q 1/50 (2006.01) H01T 4/04 (2006.01) H01T 4/08 (2006.01) H02H 9/04 (2006.01)	P20240078	C12N 15/39 (2006.01) A61K 39/285 (2006.01) A61K 35/768 (2015.01) C12N 7/00 (2006.01)	P20240110	H01M 10/613 (2014.01) H01M 10/643 (2014.01) H01M 10/6556 (2014.01) H01M 10/6568 (2014.01) H01M 50/213 (2021.01)
				P20240111	A61L 9/04 (2006.01) A61L 9/12 (2006.01)

Kazalo klasifikacijskih oznaka europskih patenata prema Međunarodnoj klasifikaciji patenata

MKP (51)	Broj patenta (11)	Naziv izuma (54)
A01N 25/34 (2006.01)	P20240054	POSTUPAK I POLIMERNI MATERIJAL PROTIV KOMARACA KOJI IMA AKTIVNOST UNIŠTAVANJA ILI INHIBICIJE HRANJENJA KRVLJU METHOD AND POLYMERIC MATERIAL HAVING KNOCK-DOWN OR BLOOD FEED INHIBITION ACTIVITY AGAINST MOSQUITOES
A01N 37/36 (2006.01)	P20240054	POSTUPAK I POLIMERNI MATERIJAL PROTIV KOMARACA KOJI IMA AKTIVNOST UNIŠTAVANJA ILI INHIBICIJE HRANJENJA KRVLJU METHOD AND POLYMERIC MATERIAL HAVING KNOCK-DOWN OR BLOOD FEED INHIBITION ACTIVITY AGAINST MOSQUITOES
A01N 37/46 (2006.01)	P20240054	POSTUPAK I POLIMERNI MATERIJAL PROTIV KOMARACA KOJI IMA AKTIVNOST UNIŠTAVANJA ILI INHIBICIJE HRANJENJA KRVLJU METHOD AND POLYMERIC MATERIAL HAVING KNOCK-DOWN OR BLOOD FEED INHIBITION ACTIVITY AGAINST MOSQUITOES
A01N 37/50 (2006.01)	P20240054	POSTUPAK I POLIMERNI MATERIJAL PROTIV KOMARACA KOJI IMA AKTIVNOST UNIŠTAVANJA ILI INHIBICIJE HRANJENJA KRVLJU METHOD AND POLYMERIC MATERIAL HAVING KNOCK-DOWN OR BLOOD FEED INHIBITION ACTIVITY AGAINST MOSQUITOES
A01N 37/52 (2006.01)	P20240054	POSTUPAK I POLIMERNI MATERIJAL PROTIV KOMARACA KOJI IMA AKTIVNOST UNIŠTAVANJA ILI INHIBICIJE HRANJENJA KRVLJU METHOD AND POLYMERIC MATERIAL HAVING KNOCK-DOWN OR BLOOD FEED INHIBITION ACTIVITY AGAINST MOSQUITOES
A01N 43/40 (2006.01)	P20240054	POSTUPAK I POLIMERNI MATERIJAL PROTIV KOMARACA KOJI IMA AKTIVNOST UNIŠTAVANJA ILI INHIBICIJE HRANJENJA KRVLJU METHOD AND POLYMERIC MATERIAL HAVING KNOCK-DOWN OR BLOOD FEED INHIBITION ACTIVITY AGAINST MOSQUITOES
A01N 43/54 (2006.01)	P20240054	POSTUPAK I POLIMERNI MATERIJAL PROTIV KOMARACA KOJI IMA AKTIVNOST UNIŠTAVANJA ILI INHIBICIJE HRANJENJA KRVLJU METHOD AND POLYMERIC MATERIAL HAVING KNOCK-DOWN OR BLOOD FEED INHIBITION ACTIVITY AGAINST MOSQUITOES
A01N 43/56 (2006.01)	P20240054	POSTUPAK I POLIMERNI MATERIJAL PROTIV KOMARACA KOJI IMA AKTIVNOST UNIŠTAVANJA ILI INHIBICIJE HRANJENJA KRVLJU METHOD AND POLYMERIC MATERIAL HAVING KNOCK-DOWN OR BLOOD FEED INHIBITION ACTIVITY AGAINST MOSQUITOES
A01N 43/76 (2006.01)	P20240054	POSTUPAK I POLIMERNI MATERIJAL PROTIV KOMARACA KOJI IMA AKTIVNOST UNIŠTAVANJA ILI INHIBICIJE HRANJENJA KRVLJU METHOD AND POLYMERIC MATERIAL HAVING KNOCK-DOWN OR BLOOD FEED INHIBITION ACTIVITY AGAINST MOSQUITOES
A01N 43/78 (2006.01)	P20240054	POSTUPAK I POLIMERNI MATERIJAL PROTIV KOMARACA KOJI IMA AKTIVNOST UNIŠTAVANJA ILI INHIBICIJE HRANJENJA KRVLJU METHOD AND POLYMERIC MATERIAL HAVING KNOCK-DOWN OR BLOOD FEED INHIBITION ACTIVITY AGAINST MOSQUITOES
A01N 43/82 (2006.01)	P20240054	POSTUPAK I POLIMERNI MATERIJAL PROTIV KOMARACA KOJI IMA AKTIVNOST UNIŠTAVANJA ILI INHIBICIJE HRANJENJA KRVLJU METHOD AND POLYMERIC MATERIAL HAVING KNOCK-DOWN OR BLOOD FEED INHIBITION ACTIVITY AGAINST MOSQUITOES
A01N 43/90 (2006.01)	P20240054	POSTUPAK I POLIMERNI MATERIJAL PROTIV KOMARACA KOJI IMA AKTIVNOST UNIŠTAVANJA ILI INHIBICIJE HRANJENJA KRVLJU METHOD AND POLYMERIC MATERIAL HAVING KNOCK-DOWN OR BLOOD FEED INHIBITION ACTIVITY AGAINST MOSQUITOES
A01N 47/02 (2006.01)	P20240054	POSTUPAK I POLIMERNI MATERIJAL PROTIV KOMARACA KOJI IMA AKTIVNOST UNIŠTAVANJA ILI INHIBICIJE HRANJENJA KRVLJU METHOD AND POLYMERIC MATERIAL HAVING KNOCK-DOWN OR BLOOD FEED INHIBITION ACTIVITY AGAINST MOSQUITOES
A01N 47/12 (2006.01)	P20240054	POSTUPAK I POLIMERNI MATERIJAL PROTIV KOMARACA KOJI IMA AKTIVNOST UNIŠTAVANJA ILI INHIBICIJE HRANJENJA KRVLJU METHOD AND POLYMERIC MATERIAL HAVING KNOCK-DOWN OR BLOOD FEED INHIBITION ACTIVITY AGAINST MOSQUITOES
A01N 47/22 (2006.01)	P20240054	POSTUPAK I POLIMERNI MATERIJAL PROTIV KOMARACA KOJI IMA AKTIVNOST UNIŠTAVANJA ILI INHIBICIJE HRANJENJA KRVLJU METHOD AND POLYMERIC MATERIAL HAVING KNOCK-DOWN OR BLOOD FEED INHIBITION ACTIVITY AGAINST MOSQUITOES
A01N 47/30 (2006.01)	P20240054	POSTUPAK I POLIMERNI MATERIJAL PROTIV KOMARACA KOJI IMA AKTIVNOST UNIŠTAVANJA ILI INHIBICIJE HRANJENJA KRVLJU METHOD AND POLYMERIC MATERIAL HAVING KNOCK-DOWN OR BLOOD FEED INHIBITION ACTIVITY AGAINST MOSQUITOES

MKP (51)	Broj patenta (11)	Naziv izuma (54)
A01N 51/00 (2006.01)	P20240054	POSTUPAK I POLIMERNI MATERIJAL PROTIV KOMARACA KOJI IMA AKTIVNOST UNIŠTAVANJA ILI INHIBICIJE HRANJENJA KRVLJU METHOD AND POLYMERIC MATERIAL HAVING KNOCK-DOWN OR BLOOD FEED INHIBITION ACTIVITY AGAINST MOSQUITOES
A01N 53/00 (2006.01)	P20240054	POSTUPAK I POLIMERNI MATERIJAL PROTIV KOMARACA KOJI IMA AKTIVNOST UNIŠTAVANJA ILI INHIBICIJE HRANJENJA KRVLJU METHOD AND POLYMERIC MATERIAL HAVING KNOCK-DOWN OR BLOOD FEED INHIBITION ACTIVITY AGAINST MOSQUITOES
A01P 7/04 (2006.01)	P20240054	POSTUPAK I POLIMERNI MATERIJAL PROTIV KOMARACA KOJI IMA AKTIVNOST UNIŠTAVANJA ILI INHIBICIJE HRANJENJA KRVLJU METHOD AND POLYMERIC MATERIAL HAVING KNOCK-DOWN OR BLOOD FEED INHIBITION ACTIVITY AGAINST MOSQUITOES
A23P 10/25 (2016.01)	P20240039	POSTUPAK PROIZVODNJE JESTIVIH MRVICA METHOD FOR MANUFACTURING EDIBLE CRUMBS
A44C 15/00 (2006.01)	P20240077	SIGURNOSNA SPOJKA SAFETY CLUTCH
A44C 7/00 (2006.01)	P20240077	SIGURNOSNA SPOJKA SAFETY CLUTCH
A47C 27/06 (2006.01)	P20240051	VIŠESLOJNI SNOP SKLOPA DŽEPIČASTE OPRUGE MULTI-LAYERED POCKET SPRING STRAND ASSEMBLY
A61K 31/00 (2006.01)	P20240101	SUPSTITUIRANI HETEROCIKLIL DERIVATI KAO CDK INHIBITORI SUBSTITUTED HETEROCYCLYL DERIVATIVES AS CDK INHIBITORS
A61K 31/137 (2006.01)	P20240030	NAZALNI SASTAV TAPENTADOLA TAPENTADOL NASAL COMPOSITION
A61K 31/18 (2006.01)	P20231564	SPOJEVI ZA UBLAŽAVANJE BOLI COMPOUNDS FOR AMELIORATING PAIN
A61K 31/194 (2006.01)	P20240034	LIJEČENJE KARDIOVASKULARNIH BOLESTI TREATMENT OF CARDIOVASCULAR DISEASES
A61K 31/197 (2006.01)	P20240034	LIJEČENJE KARDIOVASKULARNIH BOLESTI TREATMENT OF CARDIOVASCULAR DISEASES
A61K 31/216 (2006.01)	P20240034	LIJEČENJE KARDIOVASKULARNIH BOLESTI TREATMENT OF CARDIOVASCULAR DISEASES
A61K 31/221 (2006.01)	P20240034	LIJEČENJE KARDIOVASKULARNIH BOLESTI TREATMENT OF CARDIOVASCULAR DISEASES
A61K 31/225 (2006.01)	P20240034	LIJEČENJE KARDIOVASKULARNIH BOLESTI TREATMENT OF CARDIOVASCULAR DISEASES
A61K 31/40 (2006.01)	P20231564	SPOJEVI ZA UBLAŽAVANJE BOLI COMPOUNDS FOR AMELIORATING PAIN
A61K 31/401 (2006.01)	P20240034	LIJEČENJE KARDIOVASKULARNIH BOLESTI TREATMENT OF CARDIOVASCULAR DISEASES
A61K 31/404 (2006.01)	P20240071	PIRIDINIL-(AZA)INDOLSULFONAMIDI PYRIDINYL-(AZA)INDOLSULFONAMIDES
A61K 31/41 (2006.01)	P20240034	LIJEČENJE KARDIOVASKULARNIH BOLESTI TREATMENT OF CARDIOVASCULAR DISEASES
A61K 31/4184 (2006.01)	P20240033	FORMULACIJA KOJA SADRŽI INHIBITOR MEK FORMULATION COMPRISING A MEK INHIBITOR
A61K 31/4184 (2006.01)	P20240056	FORMULACIJE BENDAMUSTINA FORMULATIONS OF BENDAMUSTINE
A61K 31/439 (2006.01)	P20240109	POSTUPCI ZA LIJEČENJE POVEĆANJA TJELESNE TEŽINE INDUCIRANOG ANTIPSIHOTICIMA METHODS FOR TREATING ANTIPSYCHOTIC-INDUCED WEIGHT GAIN
A61K 31/44 (2006.01)	P20231564	SPOJEVI ZA UBLAŽAVANJE BOLI COMPOUNDS FOR AMELIORATING PAIN
A61K 31/44 (2006.01)	P20240012	DERIVATI 1-((2-(2,2,2-TRIFLUOROETOKSI)PIRIDIN-4-IL)METIL)UREE KAO KCNQ POTENCIJATORI 1-((2-(2,2,2-TRIFLUOROETHOXY)PYRIDIN-4-YL)METHYL)UREA DERIVATIVES AS KCNQ POTENTIATORS
A61K 31/4402 (2006.01)	P20231564	SPOJEVI ZA UBLAŽAVANJE BOLI COMPOUNDS FOR AMELIORATING PAIN
A61K 31/4412 (2006.01)	P20240055	DERIVATI PIPERIDINONA KAO INHIBITORI MDM2 ZA LIJEČENJE RAKA PIPERIDINONE DERIVATIVES AS MDM2 INHIBITORS FOR THE TREATMENT OF CANCER
A61K 31/4439 (2006.01)	P20240071	PIRIDINIL-(AZA)INDOLSULFONAMIDI PYRIDINYL-(AZA)INDOLSULFONAMIDES
A61K 31/445 (2006.01)	P20240025	LIJEČENJE BOLESNIKA S KLASIČNOM FABRIJEVOM BOLEŠĆU MIGALASTATOM TREATMENT OF PATIENTS WITH CLASSIC FABRY DISEASE WITH MIGALASTAT
A61K 31/445 (2006.01)	P20240061	MIGALASTAT ZA LIJEČENJE PACIJENATA S FABRYJEVOM BOLESTI S OŠTEĆENJEM BUBREGA MIGALASTAT FOR TREATING FABRY PATIENTS HAVING RENAL IMPAIRMENT
A61K 31/4523 (2006.01)	P20240045	TABLETE S TRENUTNIM OSLOBODANJEM KOJE SADRŽE LIJEK I POSTUPCI ZA PROIZVODNJU TABLETA IMMEDIATE-RELEASE TABLETS CONTAINING A DRUG AND PROCESSES FOR FORMING THE TABLETS
A61K 31/47 (2006.01)	P20231682	DERIVATI TETRAHIDROKINOLINA KAO ANTAGONISTI P2X7 RECEPTORA TETRAHYDROQUINOLINE DERIVATIVES AS P2X7 RECEPTOR ANTAGONISTS
A61K 31/47 (2006.01)	P20240058	FORMULACIJE BEDAKVILINA S DUGOTRAJNIM DJELOVANJEM LONG-ACTING FORMULATIONS OF BEDAQUILINE

MKP (51)	Broj patenta (11)	Naziv izuma (54)
A61K 31/4709 (2006.01)	P20231682	DERIVATI TETRAHIDROKINOLINA KAO ANTAGONISTI P2X7 RECEPTORA TETRAHYDROQUINOLINE DERIVATIVES AS P2X7 RECEPTOR ANTAGONISTS
A61K 31/495 (2006.01)	P20231564	SPOJEVI ZA UBLAŽAVANJE BOLI COMPOUNDS FOR AMELIORATING PAIN
A61K 31/4985 (2006.01)	P20240082	INHIBITOR PDE9 S OKOSNICOM IMIDAZOPIRAZINONA ZA LIJEČENJE PERIFERNIH BOLESTI PDE9 INHIBITOR WITH IMIDAZO PYRAZINONE BACKBONE FOR TREATMENT OF PERIPHERAL DISEASES
A61K 31/519 (2006.01)	P20240022	REŽIM ZA DOZIRANJE PROPUŠTENIH DOZA INJEKTIBILNIH ESTERA PALIPERIDONA S PRODULJENIM DJELOVANJEM DOSING REGIMEN FOR MISSED DOSES FOR LONG-ACTING INJECTABLE PALIPERIDONE ESTERS
A61K 31/519 (2006.01)	P20240026	KRUTI OBLIK RIBOCIKLIB SUKGINATA SOLID STATE FORM OF RIBOCICLIB SUCCINATE
A61K 31/519 (2006.01)	P20240074	REŽIMI ZA DOZIRANJE POVEZANI S INJEKTIBILNIM FORMULACIJAMA PALIPERIDONA S PRODULJENIM OSLOBAĐANJEM DOSING REGIMENS ASSOCIATED WITH EXTENDED RELEASE PALIPERIDONE INJECTABLE FORMULATIONS
A61K 31/519 (2006.01)	P20240086	REŽIMI ZA DOZIRANJE POVEZANI S INJEKTIBILNIM FORMULACIJAMA PALIPERIDONA S PRODULJENIM OSLOBAĐANJEM DOSING REGIMENS ASSOCIATED WITH EXTENDED RELEASE PALIPERIDONE INJECTABLE FORMULATIONS
A61K 31/5375 (2006.01)	P20231564	SPOJEVI ZA UBLAŽAVANJE BOLI COMPOUNDS FOR AMELIORATING PAIN
A61K 31/5375 (2006.01)	P20231682	DERIVATI TETRAHIDROKINOLINA KAO ANTAGONISTI P2X7 RECEPTORA TETRAHYDROQUINOLINE DERIVATIVES AS P2X7 RECEPTOR ANTAGONISTS
A61K 31/551 (2006.01)	P20240109	POSTUPCI ZA LIJEČENJE POVEĆANJA TJELESNE TEŽINE INDUCIRANOG ANTIPSIHOTICIMA METHODS FOR TREATING ANTIPSYCHOTIC-INDUCED WEIGHT GAIN
A61K 35/768 (2015.01)	P20240078	IMUNO-ONKOLITIČKE TERAPIJE IMMUNO-ONCOLYTIC THERAPIES
A61K 38/10 (2006.01)	P20240004	FORMULACIJE AGONISTA GUANILAT CIKLAZE C I POSTUPCI UPORABE FORMULATIONS OF GUANYLATE CYCLASE C AGONISTS AND METHODS OF USE
A61K 38/12 (2006.01)	P20240028	SPOJEVI COMPOUNDS
A61K 38/12 (2006.01)	P20240075	KONJUGATI AMATOKSIN-PROTUTIJELA AMATOXIN-ANTIBODY CONJUGATES
A61K 38/24 (2006.01)	P20240013	MENOTROPIN ZA LIJEČENJE NEPLODNOSTI METHODS OF TREATING INFERTILITY
A61K 39/00 (2006.01)	P20240037	CAR T-STANICE PREMA BCMA ZA LIJEČENJE MULTIPLOG MIJELOMA CAR T-CELLS AGAINST BCMA FOR THE TREATMENT OF MULTIPLE MYELOMA
A61K 39/00 (2006.01)	P20240052	KOMBINIRANA TERAPIJA PROTIV RAKA COMBINATION THERAPY AGAINST CANCER
A61K 39/00 (2006.01)	P20240069	ADJUVANTNO LIJEČENJE HER2-POZITIVNOG RAKA DOJKE ADJUVANT TREATMENT OF HER2-POSITIVE BREAST CANCER
A61K 39/02 (2006.01)	P20240085	PROKARIOTSKI EKSPRESIJSKI SUSTAV INDUKCIJOM KHLORIDOM CHLORIDE-INDUCIBLE PROKARYOTIC EXPRESSION SYSTEM
A61K 39/08 (2006.01)	P20240042	PRIPRAVCI KOJI SE ODOSE NA MUTANTNI TOKSIN IZ BAKTERIJE CLOSTRIDIUM DIFFICILE I ODGOVARAJUĆI POSTUPCI COMPOSITIONS RELATING TO A MUTANT CLOSTRIDIUM DIFFICILE TOXIN AND METHODS THEREOF
A61K 39/285 (2006.01)	P20240078	IMUNO-ONKOLITIČKE TERAPIJE IMMUNO-ONCOLYTIC THERAPIES
A61K 39/39 (2006.01)	P20240052	KOMBINIRANA TERAPIJA PROTIV RAKA COMBINATION THERAPY AGAINST CANCER
A61K 39/395 (2006.01)	P20240005	MULTISPECIFIČNI MUTIRANI FAB FRAGMENTI PROTUTIJELA MULTISPECIFIC MUTATED ANTIBODY FAB FRAGMENTS
A61K 39/395 (2006.01)	P20240069	ADJUVANTNO LIJEČENJE HER2-POZITIVNOG RAKA DOJKE ADJUVANT TREATMENT OF HER2-POSITIVE BREAST CANCER
A61K 39/395 (2006.01)	P20240102	MONOKLONSKO PROTUTIJELO KOJE ANTAGONIZIRA I INHIBIRA VEZANJE IZMEĐU HUMANOG PD-1 ANTIGENA I NJEGOVOG LIGANDA, POSTUPAK NJEGOVE PRIPRAVE I PRIMJENA MONOCLONAL ANTIBODY ANTAGONIZING AND INHIBITING BINDING BETWEEN HUMAN PD- 1 ANTIGEN AND LIGAND THEREOF, PREPARATION METHOD THEREFOR AND APPLICATION THEREOF
A61K 45/00 (2006.01)	P20240016	KONJUGATI POLIPEPTIDA INTERLEUKINA-2 I NJIHOVE UPORABE INTERLEUKIN-2 POLYPEPTIDE CONJUGATES AND THEIR USES
A61K 45/06 (2006.01)	P20231564	SPOJEVI ZA UBLAŽAVANJE BOLI COMPOUNDS FOR AMELIORATING PAIN
A61K 45/06 (2006.01)	P20240034	LIJEČENJE KARDIOVASKULARNIH BOLESTI TREATMENT OF CARDIOVASCULAR DISEASES
A61K 45/06 (2006.01)	P20240069	ADJUVANTNO LIJEČENJE HER2-POZITIVNOG RAKA DOJKE ADJUVANT TREATMENT OF HER2-POSITIVE BREAST CANCER
A61K 47/00 (2006.01)	P20240004	FORMULACIJE AGONISTA GUANILAT CIKLAZE C I POSTUPCI UPORABE FORMULATIONS OF GUANYLATE CYCLASE C AGONISTS AND METHODS OF USE
A61K 47/10 (2017.01)	P20240030	NAZALNI SASTAV TAPENTADOLA TAPENTADOL NASAL COMPOSITION

MKP (51)	Broj patenta (11)	Naziv izuma (54)
A61K 47/10 (2017.01)	P20240056	FORMULACIJE BENDAMUSTINA FORMULATIONS OF BENDAMUSTINE
A61K 47/18 (2017.01)	P20240030	NAZALNI SASTAV TAPENTADOLA TAPENTADOL NASAL COMPOSITION
A61K 47/20 (2006.01)	P20240056	FORMULACIJE BENDAMUSTINA FORMULATIONS OF BENDAMUSTINE
A61K 47/26 (2006.01)	P20240058	FORMULACIJE BEDAKVILINA S DUGOTRAJNIM DJELOVANJEM LONG-ACTING FORMULATIONS OF BEDAQUILINE
A61K 47/38 (2006.01)	P20240030	NAZALNI SASTAV TAPENTADOLA TAPENTADOL NASAL COMPOSITION
A61K 47/68 (2017.01)	P20240075	KONJUGATI AMATOKSIN-PROTUTIJELA AMATOXIN-ANTIBODY CONJUGATES
A61K 48/00 (2006.01)	P20240041	VRLO SNAŽNA KISELA ALFA-GLUKOZIDAZA S POJAČANIM UGLJIKOHIDRATIMA HIGHLY POTENT ACID ALPHA-GLUCOSIDASE WITH ENHANCED CARBOHYDRATES
A61K 48/00 (2006.01)	P20240050	FORMULACIJE TPP1 I POSTUPCI LIJEČENJA BOLESTI CLN2 TPP1 FORMULATIONS AND METHODS FOR TREATING CLN2 DISEASE
A61K 49/14 (2006.01)	P20240050	FORMULACIJE TPP1 I POSTUPCI LIJEČENJA BOLESTI CLN2 TPP1 FORMULATIONS AND METHODS FOR TREATING CLN2 DISEASE
A61K 9/00 (2006.01)	P20240004	FORMULACIJE AGONISTA GUANILAT CIKLAZE C I POSTUPCI UPORABE FORMULATIONS OF GUANYLATE CYCLASE C AGONISTS AND METHODS OF USE
A61K 9/00 (2006.01)	P20240022	REŽIM ZA DOZIRANJE PROPUŠTENIH DOZA INJEKTIBILNIH ESTERA PALIPERIDONA S PRODULJENIM DJELOVANJEM DOSING REGIMEN FOR MISSED DOSES FOR LONG-ACTING INJECTABLE PALIPERIDONE ESTERS
A61K 9/00 (2006.01)	P20240030	NAZALNI SASTAV TAPENTADOLA TAPENTADOL NASAL COMPOSITION
A61K 9/00 (2006.01)	P20240056	FORMULACIJE BENDAMUSTINA FORMULATIONS OF BENDAMUSTINE
A61K 9/00 (2006.01)	P20240069	ADJUVANTNO LIJEČENJE HER2-POZITIVNOG RAKA DOJKE ADJUVANT TREATMENT OF HER2-POSITIVE BREAST CANCER
A61K 9/00 (2006.01)	P20240074	REŽIMI ZA DOZIRANJE POVEZANI S INJEKTIBILNIM FORMULACIJAMA PALIPERIDONA S PRODULJENIM OSLOBAĐANJEM DOSING REGIMENS ASSOCIATED WITH EXTENDED RELEASE PALIPERIDONE INJECTABLE FORMULATIONS
A61K 9/00 (2006.01)	P20240086	REŽIMI ZA DOZIRANJE POVEZANI S INJEKTIBILNIM FORMULACIJAMA PALIPERIDONA S PRODULJENIM OSLOBAĐANJEM DOSING REGIMENS ASSOCIATED WITH EXTENDED RELEASE PALIPERIDONE INJECTABLE FORMULATIONS
A61K 9/08 (2006.01)	P20240030	NAZALNI SASTAV TAPENTADOLA TAPENTADOL NASAL COMPOSITION
A61K 9/08 (2006.01)	P20240050	FORMULACIJE TPP1 I POSTUPCI LIJEČENJA BOLESTI CLN2 TPP1 FORMULATIONS AND METHODS FOR TREATING CLN2 DISEASE
A61K 9/10 (2006.01)	P20240022	REŽIM ZA DOZIRANJE PROPUŠTENIH DOZA INJEKTIBILNIH ESTERA PALIPERIDONA S PRODULJENIM DJELOVANJEM DOSING REGIMEN FOR MISSED DOSES FOR LONG-ACTING INJECTABLE PALIPERIDONE ESTERS
A61K 9/10 (2006.01)	P20240058	FORMULACIJE BEDAKVILINA S DUGOTRAJNIM DJELOVANJEM LONG-ACTING FORMULATIONS OF BEDAQUILINE
A61K 9/10 (2006.01)	P20240074	REŽIMI ZA DOZIRANJE POVEZANI S INJEKTIBILNIM FORMULACIJAMA PALIPERIDONA S PRODULJENIM OSLOBAĐANJEM DOSING REGIMENS ASSOCIATED WITH EXTENDED RELEASE PALIPERIDONE INJECTABLE FORMULATIONS
A61K 9/10 (2006.01)	P20240086	REŽIMI ZA DOZIRANJE POVEZANI S INJEKTIBILNIM FORMULACIJAMA PALIPERIDONA S PRODULJENIM OSLOBAĐANJEM DOSING REGIMENS ASSOCIATED WITH EXTENDED RELEASE PALIPERIDONE INJECTABLE FORMULATIONS
A61K 9/16 (2006.01)	P20240045	TABLETE S TRENUTNIM OSLOBAĐANJEM KOJE SADRŽE LIJEK I POSTUPCI ZA PROIZVODNJU TABLETA IMMEDIATE-RELEASE TABLETS CONTAINING A DRUG AND PROCESSES FOR FORMING THE TABLETS
A61K 9/20 (2006.01)	P20240045	TABLETE S TRENUTNIM OSLOBAĐANJEM KOJE SADRŽE LIJEK I POSTUPCI ZA PROIZVODNJU TABLETA IMMEDIATE-RELEASE TABLETS CONTAINING A DRUG AND PROCESSES FOR FORMING THE TABLETS
A61K 9/28 (2006.01)	P20240045	TABLETE S TRENUTNIM OSLOBAĐANJEM KOJE SADRŽE LIJEK I POSTUPCI ZA PROIZVODNJU TABLETA IMMEDIATE-RELEASE TABLETS CONTAINING A DRUG AND PROCESSES FOR FORMING THE TABLETS
A61L 26/00 (2006.01)	P20240065	HEMOSTATIČKI PRIPRAVCI HAEMOSTATIC COMPOSITIONS
A61L 9/04 (2006.01)	P20240111	RASPRŠIVAČ MIRISA FRAGRANCE DISPENSER
A61L 9/12 (2006.01)	P20240111	RASPRŠIVAČ MIRISA FRAGRANCE DISPENSER
A61P 1/00 (2006.01)	P20240004	FORMULACIJE AGONISTA GUANILAT CIKLAZE C I POSTUPCI UPORABE FORMULATIONS OF GUANYLATE CYCLASE C AGONISTS AND METHODS OF USE

MKP (51)	Broj patenta (11)	Naziv izuma (54)
A61P 1/10 (2006.01)	P20240004	FORMULACIJE AGONISTA GUANILAT CIKLAZE C I POSTUPCI UPORABE FORMULATIONS OF GUANYLATE CYCLASE C AGONISTS AND METHODS OF USE
A61P 13/00 (2006.01)	P20240082	INHIBITOR PDE9 S OKOSNICOM IMIDAZOPIRAZINONA ZA LIJEČENJE PERIFERNIH BOLESTI PDE9 INHIBITOR WITH IMIDAZO PYRAZINONE BACKBONE FOR TREATMENT OF PERIPHERAL DISEASES
A61P 13/12 (2006.01)	P20231682	DERIVATI TETRAHIDROKINOLINA KAO ANTAGONISTI P2X7 RECEPTORA TETRAHYDROQUINOLINE DERIVATIVES AS P2X7 RECEPTOR ANTAGONISTS
A61P 13/12 (2006.01)	P20240025	LIJEČENJE BOLESNIKA S KLASIČNOM FABRIJEVOM BOLEŠĆU MIGALASTATOM TREATMENT OF PATIENTS WITH CLASSIC FABRY DISEASE WITH MIGALASTAT
A61P 13/12 (2006.01)	P20240061	MIGALASTAT ZA LIJEČENJE PACIJENATA S FABRYJEVOM BOLESTI S OŠTEĆENJEM BUBREGA MIGALASTAT FOR TREATING FABRY PATIENTS HAVING RENAL IMPAIRMENT
A61P 15/00 (2006.01)	P20240013	MENOTROPIN ZA LIJEČENJE NEPLODNOSTI METHODS OF TREATING INFERTILITY
A61P 15/08 (2006.01)	P20240013	MENOTROPIN ZA LIJEČENJE NEPLODNOSTI METHODS OF TREATING INFERTILITY
A61P 19/00 (2006.01)	P20231682	DERIVATI TETRAHIDROKINOLINA KAO ANTAGONISTI P2X7 RECEPTORA TETRAHYDROQUINOLINE DERIVATIVES AS P2X7 RECEPTOR ANTAGONISTS
A61P 21/00 (2006.01)	P20240012	DERIVATI 1-((2-(2,2,2-TRIFLUOROETOKSI)PIRIDIN-4-IL)METIL)UREE KAO KCNQ POTENCIJATORI 1-((2-(2,2,2-TRIFLUOROETHOXY)PYRIDIN-4-YL)METHYL)UREA DERIVATIVES AS KCNQ POTENTIATORS
A61P 25/00 (2006.01)	P20231682	DERIVATI TETRAHIDROKINOLINA KAO ANTAGONISTI P2X7 RECEPTORA TETRAHYDROQUINOLINE DERIVATIVES AS P2X7 RECEPTOR ANTAGONISTS
A61P 25/00 (2006.01)	P20240071	PIRIDINIL-(AZA)INDOLSULFONAMIDI PYRIDINYL-(AZA)INDOLSULFONAMIDES
A61P 25/18 (2006.01)	P20240022	REŽIM ZA DOZIRANJE PROPUŠTENIH DOZA INJEKTIBILNIH ESTERA PALIPERIDONA S PRODULJENIM DJELOVANJEM DOSING REGIMEN FOR MISSED DOSES FOR LONG-ACTING INJECTABLE PALIPERIDONE ESTERS
A61P 25/18 (2006.01)	P20240074	REŽIMI ZA DOZIRANJE POVEZANI S INJEKTIBILNIM FORMULACIJAMA PALIPERIDONA S PRODULJENIM OSLOBAĐANJEM DOSING REGIMENS ASSOCIATED WITH EXTENDED RELEASE PALIPERIDONE INJECTABLE FORMULATIONS
A61P 25/18 (2006.01)	P20240086	REŽIMI ZA DOZIRANJE POVEZANI S INJEKTIBILNIM FORMULACIJAMA PALIPERIDONA S PRODULJENIM OSLOBAĐANJEM DOSING REGIMENS ASSOCIATED WITH EXTENDED RELEASE PALIPERIDONE INJECTABLE FORMULATIONS
A61P 25/24 (2006.01)	P20240022	REŽIM ZA DOZIRANJE PROPUŠTENIH DOZA INJEKTIBILNIH ESTERA PALIPERIDONA S PRODULJENIM DJELOVANJEM DOSING REGIMEN FOR MISSED DOSES FOR LONG-ACTING INJECTABLE PALIPERIDONE ESTERS
A61P 25/24 (2006.01)	P20240074	REŽIMI ZA DOZIRANJE POVEZANI S INJEKTIBILNIM FORMULACIJAMA PALIPERIDONA S PRODULJENIM OSLOBAĐANJEM DOSING REGIMENS ASSOCIATED WITH EXTENDED RELEASE PALIPERIDONE INJECTABLE FORMULATIONS
A61P 25/24 (2006.01)	P20240086	REŽIMI ZA DOZIRANJE POVEZANI S INJEKTIBILNIM FORMULACIJAMA PALIPERIDONA S PRODULJENIM OSLOBAĐANJEM DOSING REGIMENS ASSOCIATED WITH EXTENDED RELEASE PALIPERIDONE INJECTABLE FORMULATIONS
A61P 25/28 (2006.01)	P20240050	FORMULACIJE TPP1 I POSTUPCI LIJEČENJA BOLESTI CLN2 TPP1 FORMULATIONS AND METHODS FOR TREATING CLN2 DISEASE
A61P 29/00 (2006.01)	P20231564	SPOJEVI ZA UBLAŽAVANJE BOLI COMPOUNDS FOR AMELIORATING PAIN
A61P 29/00 (2006.01)	P20231682	DERIVATI TETRAHIDROKINOLINA KAO ANTAGONISTI P2X7 RECEPTORA TETRAHYDROQUINOLINE DERIVATIVES AS P2X7 RECEPTOR ANTAGONISTS
A61P 29/00 (2006.01)	P20240030	NAZALNI SASTAV TAPENTADOLA TAPENTADOL NASAL COMPOSITION
A61P 3/04 (2006.01)	P20240109	POSTUPCI ZA LIJEČENJE POVEĆANJA TJELESNE TEŽINE INDUCIRANOG ANTIPSIHOTICIMA METHODS FOR TREATING ANTIPSYCHOTIC-INDUCED WEIGHT GAIN
A61P 3/08 (2006.01)	P20231433	INZULIN-FC FUZIJSKI PROTEINI ULTRADUGOG DJELOVANJA I NAČINI UPORABE ULTRA-LONG ACTING INSULIN-FC FUSION PROTEINS AND METHODS OF USE
A61P 31/06 (2006.01)	P20240058	FORMULACIJE BEDAKVILINA S DUGOTRAJNIM DJELOVANJEM LONG-ACTING FORMULATIONS OF BEDAQUILINE
A61P 31/08 (2006.01)	P20240058	FORMULACIJE BEDAKVILINA S DUGOTRAJNIM DJELOVANJEM LONG-ACTING FORMULATIONS OF BEDAQUILINE
A61P 35/00 (2006.01)	P20231682	DERIVATI TETRAHIDROKINOLINA KAO ANTAGONISTI P2X7 RECEPTORA TETRAHYDROQUINOLINE DERIVATIVES AS P2X7 RECEPTOR ANTAGONISTS
A61P 35/00 (2006.01)	P20240026	KRUTI OBLIK RIBOCIKLIB SUKGINATA SOLID STATE FORM OF RIBOCICLIB SUCCINATE
A61P 35/00 (2006.01)	P20240033	FORMULACIJA KOJA SADRŽI INHIBITOR MEK FORMULATION COMPRISING A MEK INHIBITOR
A61P 35/00 (2006.01)	P20240055	DERIVATI PIPERIDINONA KAO INHIBITORI MDM2 ZA LIJEČENJE RAKA PIPERIDINONE DERIVATIVES AS MDM2 INHIBITORS FOR THE TREATMENT OF CANCER
A61P 35/00 (2006.01)	P20240069	ADJUVANTNO LIJEČENJE HER2-POZITIVNOG RAKA DOJKE ADJUVANT TREATMENT OF HER2-POSITIVE BREAST CANCER

MKP (51)	Broj patenta (11)	Naziv izuma (54)
A61P 35/00 (2006.01)	P20240075	KONJUGATI AMATOKSIN-PROTUTIJELA AMATOXIN-ANTIBODY CONJUGATES
A61P 35/00 (2006.01)	P20240101	SUPSTITUIRANI HETEROCIKLIL DERIVATI KAO CDK INHIBITORI SUBSTITUTED HETEROCYCLYL DERIVATIVES AS CDK INHIBITORS
A61P 35/00 (2006.01)	P20240102	MONOKLONSKO PROTUTIJELO KOJE ANTAGONIZIRA I INHIBIRA VEZANJE IZMEĐU HUMANOG PD-1 ANTIGENA I NJEGOVOG LIGANDA, POSTUPAK NJEGOVE PRIPRAVE I PRIMJENA MONOCLONAL ANTIBODY ANTAGONIZING AND INHIBITING BINDING BETWEEN HUMAN PD- 1 ANTIGEN AND LIGAND THEREOF, PREPARATION METHOD THEREFOR AND APPLICATION THEREOF
A61P 35/02 (2006.01)	P20240037	CAR T-STANICE PREMA BCMA ZA LIJEČENJE MULTIPLOG MIJELOMA CAR T-CELLS AGAINST BCMA FOR THE TREATMENT OF MULTIPLE MYELOMA
A61P 37/00 (2006.01)	P20240048	FERN ANTITIJELA I POSTUPCI NJIHOVE UPORABE FCRN ANTIBODIES AND METHODS OF USE THEREOF
A61P 37/02 (2006.01)	P20240048	FERN ANTITIJELA I POSTUPCI NJIHOVE UPORABE FCRN ANTIBODIES AND METHODS OF USE THEREOF
A61P 43/00 (2006.01)	P20240075	KONJUGATI AMATOKSIN-PROTUTIJELA AMATOXIN-ANTIBODY CONJUGATES
A61P 7/00 (2006.01)	P20240082	INHIBITOR PDE9 S OKOSNICOM IMIDAZOPIRAZINONA ZA LIJEČENJE PERIFERNIH BOLESTI PDE9 INHIBITOR WITH IMIDAZO PYRAZINONE BACKBONE FOR TREATMENT OF PERIPHERAL DISEASES
A61P 9/10 (2006.01)	P20240034	LIJEČENJE KARDIOVASKULARNIH BOLESTI TREATMENT OF CARDIOVASCULAR DISEASES
A61P 9/12 (2006.01)	P20240034	LIJEČENJE KARDIOVASKULARNIH BOLESTI TREATMENT OF CARDIOVASCULAR DISEASES
B01D 15/16 (2006.01)	P20240014	HPLC-BAZIRANA DETEKCIJA SREDSTAVA ZA FLOKULACIJU U UZORKU PROTEINA HPLC-BASED DETECTION OF FLOCCULATION AGENTS IN A PROTEIN SAMPLE
B01D 15/32 (2006.01)	P20240014	HPLC-BAZIRANA DETEKCIJA SREDSTAVA ZA FLOKULACIJU U UZORKU PROTEINA HPLC-BASED DETECTION OF FLOCCULATION AGENTS IN A PROTEIN SAMPLE
B01L 3/00 (2006.01)	P20240079	LABORATORIJSKI NOSAČ UZORAKA A LABORATORY SAMPLE CARRIER
B21F 33/00 (2006.01)	P20240051	VIŠESLOJNI SNOG SKLOPA DŽEPIČASTE OPRUGE MULTI-LAYERED POCKET SPRING STRAND ASSEMBLY
B23D 36/00 (2006.01)	P20240024	UREĐAJ ZA ODVAJANJE SNOGA, KOJI SE SASTOJI OD PROFILIRANIH TRAKA KOJE NALIJEŽU JEDNA NA DRUGU I PRESVUČENIH NEPREKIDNOM FOLIJOM DEVICE FOR SEPARATING A STRAND, WHICH IS COMPOSED OF PROFILED STRIPS BUTTING AGAINST EACH OTHER AND IS COATED WITH A CONTINUOUS FILM
B23D 45/20 (2006.01)	P20240024	UREĐAJ ZA ODVAJANJE SNOGA, KOJI SE SASTOJI OD PROFILIRANIH TRAKA KOJE NALIJEŽU JEDNA NA DRUGU I PRESVUČENIH NEPREKIDNOM FOLIJOM DEVICE FOR SEPARATING A STRAND, WHICH IS COMPOSED OF PROFILED STRIPS BUTTING AGAINST EACH OTHER AND IS COATED WITH A CONTINUOUS FILM
B23P 19/04 (2006.01)	P20240009	SPOJENA PROFILNA TRAKA SA METALNIM MARKEROM I POSTUPAK SPAJANJA ZA NJENU PROIZVODNJU JOINED PROFILE STRAND HAVING A METAL MARKER AND JOINING METHOD OF MANUFACTURING SAME
B23Q 1/00 (2006.01)	P20240002	SUSTAV ZA BRZU MONTAŽU RAPID ASSEMBLY SYSTEM
B24C 11/00 (2006.01)	P20240011	POSTUPAK PJESKARENJA ČVRSTIM SREDSTVOM ZA PJESKARENJE METHOD FOR BLASTING WITH SOLID BLASTING AGENT
B24C 3/06 (2006.01)	P20240011	POSTUPAK PJESKARENJA ČVRSTIM SREDSTVOM ZA PJESKARENJE METHOD FOR BLASTING WITH SOLID BLASTING AGENT
B24C 7/00 (2006.01)	P20240011	POSTUPAK PJESKARENJA ČVRSTIM SREDSTVOM ZA PJESKARENJE METHOD FOR BLASTING WITH SOLID BLASTING AGENT
B24C 9/00 (2006.01)	P20240011	POSTUPAK PJESKARENJA ČVRSTIM SREDSTVOM ZA PJESKARENJE METHOD FOR BLASTING WITH SOLID BLASTING AGENT
B25B 27/00 (2006.01)	P20240006	PIŠTOLJ ZA UMETANJE S VENTILOM ZA IZMJENU INSERTING GUN WITH EXCHANGE VALVE
B26D 1/09 (2006.01)	P20240089	POSTUPAK ZA PROIZVODNJU PROFILNE TRAKE, KAO I UREĐAJ ZA PROIZVODNJU PROFILNE TRAKE METHOD FOR PRODUCING A PROFILED STRIP AND MANUFACTURING DEVICE FOR PRODUCING A PROFILED STRIP
B26D 5/00 (2006.01)	P20240089	POSTUPAK ZA PROIZVODNJU PROFILNE TRAKE, KAO I UREĐAJ ZA PROIZVODNJU PROFILNE TRAKE METHOD FOR PRODUCING A PROFILED STRIP AND MANUFACTURING DEVICE FOR PRODUCING A PROFILED STRIP
B26D 7/18 (2006.01)	P20240089	POSTUPAK ZA PROIZVODNJU PROFILNE TRAKE, KAO I UREĐAJ ZA PROIZVODNJU PROFILNE TRAKE METHOD FOR PRODUCING A PROFILED STRIP AND MANUFACTURING DEVICE FOR PRODUCING A PROFILED STRIP
B29C 48/00 (2019.01)	P20240089	POSTUPAK ZA PROIZVODNJU PROFILNE TRAKE, KAO I UREĐAJ ZA PROIZVODNJU PROFILNE TRAKE METHOD FOR PRODUCING A PROFILED STRIP AND MANUFACTURING DEVICE FOR PRODUCING A PROFILED STRIP

MKP (51)	Broj patenta (11)	Naziv izuma (54)
B29C 48/12 (2019.01)	P20240089	POSTUPAK ZA PROIZVODNJU PROFILNE TRAKE, KAO I UREĐAJ ZA PROIZVODNJU PROFILNE TRAKE METHOD FOR PRODUCING A PROFILED STRIP AND MANUFACTURING DEVICE FOR PRODUCING A PROFILED STRIP
B29C 48/28 (2019.01)	P20240089	POSTUPAK ZA PROIZVODNJU PROFILNE TRAKE, KAO I UREĐAJ ZA PROIZVODNJU PROFILNE TRAKE METHOD FOR PRODUCING A PROFILED STRIP AND MANUFACTURING DEVICE FOR PRODUCING A PROFILED STRIP
B29C 48/92 (2019.01)	P20240089	POSTUPAK ZA PROIZVODNJU PROFILNE TRAKE, KAO I UREĐAJ ZA PROIZVODNJU PROFILNE TRAKE METHOD FOR PRODUCING A PROFILED STRIP AND MANUFACTURING DEVICE FOR PRODUCING A PROFILED STRIP
B29C 65/00 (2006.01)	P20240009	SPOJENA PROFILNA TRAKA SA METALNIM MARKEROM I POSTUPAK SPAJANJA ZA NJENU PROIZVODNJU JOINED PROFILE STRAND HAVING A METAL MARKER AND JOINING METHOD OF MANUFACTURING SAME
B29C 65/14 (2006.01)	P20240009	SPOJENA PROFILNA TRAKA SA METALNIM MARKEROM I POSTUPAK SPAJANJA ZA NJENU PROIZVODNJU JOINED PROFILE STRAND HAVING A METAL MARKER AND JOINING METHOD OF MANUFACTURING SAME
B29C 65/48 (2006.01)	P20240009	SPOJENA PROFILNA TRAKA SA METALNIM MARKEROM I POSTUPAK SPAJANJA ZA NJENU PROIZVODNJU JOINED PROFILE STRAND HAVING A METAL MARKER AND JOINING METHOD OF MANUFACTURING SAME
B29C 65/50 (2006.01)	P20240009	SPOJENA PROFILNA TRAKA SA METALNIM MARKEROM I POSTUPAK SPAJANJA ZA NJENU PROIZVODNJU JOINED PROFILE STRAND HAVING A METAL MARKER AND JOINING METHOD OF MANUFACTURING SAME
B29D 99/00 (2010.01)	P20240089	POSTUPAK ZA PROIZVODNJU PROFILNE TRAKE, KAO I UREĐAJ ZA PROIZVODNJU PROFILNE TRAKE METHOD FOR PRODUCING A PROFILED STRIP AND MANUFACTURING DEVICE FOR PRODUCING A PROFILED STRIP
B29K 105/16 (2006.01)	P20240009	SPOJENA PROFILNA TRAKA SA METALNIM MARKEROM I POSTUPAK SPAJANJA ZA NJENU PROIZVODNJU JOINED PROFILE STRAND HAVING A METAL MARKER AND JOINING METHOD OF MANUFACTURING SAME
B29K 505/00 (2006.01)	P20240009	SPOJENA PROFILNA TRAKA SA METALNIM MARKEROM I POSTUPAK SPAJANJA ZA NJENU PROIZVODNJU JOINED PROFILE STRAND HAVING A METAL MARKER AND JOINING METHOD OF MANUFACTURING SAME
B29L 31/00 (2006.01)	P20240009	SPOJENA PROFILNA TRAKA SA METALNIM MARKEROM I POSTUPAK SPAJANJA ZA NJENU PROIZVODNJU JOINED PROFILE STRAND HAVING A METAL MARKER AND JOINING METHOD OF MANUFACTURING SAME
B29L 31/26 (2006.01)	P20240009	SPOJENA PROFILNA TRAKA SA METALNIM MARKEROM I POSTUPAK SPAJANJA ZA NJENU PROIZVODNJU JOINED PROFILE STRAND HAVING A METAL MARKER AND JOINING METHOD OF MANUFACTURING SAME
B29L 31/30 (2006.01)	P20240009	SPOJENA PROFILNA TRAKA SA METALNIM MARKEROM I POSTUPAK SPAJANJA ZA NJENU PROIZVODNJU JOINED PROFILE STRAND HAVING A METAL MARKER AND JOINING METHOD OF MANUFACTURING SAME
B41M 5/52 (2006.01)	P20231376	FORMULACIJA PREMAZA ZA MEDIJ ZA DIGITALNI ISPIS COATING FORMULATION FOR A DIGITAL PRINT MEDIUM
B60J 10/00 (2016.01)	P20240009	SPOJENA PROFILNA TRAKA SA METALNIM MARKEROM I POSTUPAK SPAJANJA ZA NJENU PROIZVODNJU JOINED PROFILE STRAND HAVING A METAL MARKER AND JOINING METHOD OF MANUFACTURING SAME
B60J 10/23 (2016.01)	P20240009	SPOJENA PROFILNA TRAKA SA METALNIM MARKEROM I POSTUPAK SPAJANJA ZA NJENU PROIZVODNJU JOINED PROFILE STRAND HAVING A METAL MARKER AND JOINING METHOD OF MANUFACTURING SAME
B60L 3/00 (2019.01)	P20231638	UREĐAJ ZA PRIKAZ PREOSTALE VRIJEDNOSTI BATERIJE BATTERY RESIDUAL VALUE DISPLAY DEVICE
B60L 53/60 (2019.01)	P20231693	SUSTAV I NAČIN OPSKRBE ENERGIJE ELEKTRIČNOG POTROŠAČA I ENERGETSKE STANICE SYSTEM AND METHOD FOR SUPPLYING ENERGY TO AN ELECTRICAL CONSUMER AND AN ENERGY STATION
B60L 58/16 (2019.01)	P20231638	UREĐAJ ZA PRIKAZ PREOSTALE VRIJEDNOSTI BATERIJE BATTERY RESIDUAL VALUE DISPLAY DEVICE
B63B 15/00 (2006.01)	P20240084	JEDRILICA KOJA SE SASTOJI JARBOLA U OBLIKU OBRNUTOG U SAILING BOAT COMPRISING AN INVERTED U-SHAPED MAST
B63H 9/068 (2020.01)	P20240084	JEDRILICA KOJA SE SASTOJI JARBOLA U OBLIKU OBRNUTOG U SAILING BOAT COMPRISING AN INVERTED U-SHAPED MAST
B63H 9/08 (2006.01)	P20240084	JEDRILICA KOJA SE SASTOJI JARBOLA U OBLIKU OBRNUTOG U SAILING BOAT COMPRISING AN INVERTED U-SHAPED MAST

MKP (51)	Broj patenta (11)	Naziv izuma (54)
B65D 5/38 (2006.01)	P20231719	PAKIRANJE ZA ZAŠTITU OD DJECE CHILD-RESISTANT PACKAGE
B65D 5/54 (2006.01)	P20231719	PAKIRANJE ZA ZAŠTITU OD DJECE CHILD-RESISTANT PACKAGE
B65D 5/72 (2006.01)	P20240021	JEDINICA PAKIRANJA ZA ZAŠTITU OD DJECE CHILDPROOF PACKAGE UNIT
B68G 15/00 (2006.01)	P20240051	VIŠESLOJNI SNOP SKLOPA DŽEPIČASTE OPRUGE MULTI-LAYERED POCKET SPRING STRAND ASSEMBLY
B68G 9/00 (2006.01)	P20240051	VIŠESLOJNI SNOP SKLOPA DŽEPIČASTE OPRUGE MULTI-LAYERED POCKET SPRING STRAND ASSEMBLY
C03B 37/04 (2006.01)	P20240066	UREĐAJ ZA IZMJENU TEMPERATURE PLOČE ZA OBLIKOVANJE VLAKANA DEVICE FOR MODIFYING THE TEMPERATURE OF A FIBRE-FORMING PLATE
C03B 5/225 (2006.01)	P20240068	PRIGUŠNA POSUDA ZA PEĆ ZA TALJENJE S URONJENIM PLAMENIKOM STILLING VESSEL FOR SUBMERGED COMBUSTION MELTER
C03B 5/235 (2006.01)	P20240068	PRIGUŠNA POSUDA ZA PEĆ ZA TALJENJE S URONJENIM PLAMENIKOM STILLING VESSEL FOR SUBMERGED COMBUSTION MELTER
C03B 7/06 (2006.01)	P20240068	PRIGUŠNA POSUDA ZA PEĆ ZA TALJENJE S URONJENIM PLAMENIKOM STILLING VESSEL FOR SUBMERGED COMBUSTION MELTER
C03C 1/00 (2006.01)	P20231583	MJEŠAVINA KOJA SADRŽI MINERALNU VUNU KOJA SADRŽI ŠEĆER COMPOSITE COMPRISING A MINERAL WOOL COMPRISING A SUGAR
C03C 13/00 (2006.01)	P20240063	PRIPRAVAK ELEKTRONIČKIH STAKLENIH VLAKANA, STAKLENA VLAKNA I NJIHOVA ELEKTRONIČKA TKANINA ELECTRONIC-GRADE GLASS FIBER COMPOSITION, GLASS FIBER AND ELECTRONIC CLOTH THEREOF
C03C 13/02 (2006.01)	P20240063	PRIPRAVAK ELEKTRONIČKIH STAKLENIH VLAKANA, STAKLENA VLAKNA I NJIHOVA ELEKTRONIČKA TKANINA ELECTRONIC-GRADE GLASS FIBER COMPOSITION, GLASS FIBER AND ELECTRONIC CLOTH THEREOF
C03C 3/091 (2006.01)	P20240063	PRIPRAVAK ELEKTRONIČKIH STAKLENIH VLAKANA, STAKLENA VLAKNA I NJIHOVA ELEKTRONIČKA TKANINA ELECTRONIC-GRADE GLASS FIBER COMPOSITION, GLASS FIBER AND ELECTRONIC CLOTH THEREOF
C03C 3/112 (2006.01)	P20240063	PRIPRAVAK ELEKTRONIČKIH STAKLENIH VLAKANA, STAKLENA VLAKNA I NJIHOVA ELEKTRONIČKA TKANINA ELECTRONIC-GRADE GLASS FIBER COMPOSITION, GLASS FIBER AND ELECTRONIC CLOTH THEREOF
C04B 20/06 (2006.01)	P20240044	UREĐAJ ZA PROIZVODNJU EKSPANDIRANOG GRANULIRANOG MATERIJALA DEVICE FOR PRODUCING EXPANDED GRANULATED MATERIAL
C07C 311/19 (2006.01)	P20231564	SPOJEVI ZA UBLAŽAVANJE BOLI COMPOUNDS FOR AMELIORATING PAIN
C07D 211/40 (2006.01)	P20240055	DERIVATI PIPERIDINONA KAO INHIBITORI MDM2 ZA LIJEČENJE RAKA PIPERIDINONE DERIVATIVES AS MDM2 INHIBITORS FOR THE TREATMENT OF CANCER
C07D 213/40 (2006.01)	P20231564	SPOJEVI ZA UBLAŽAVANJE BOLI COMPOUNDS FOR AMELIORATING PAIN
C07D 213/64 (2006.01)	P20240012	DERIVATI 1-((2-(2,2,2-TRIFLUOROETOKSI)PIRIDIN-4-IL)METIL)UREE KAO KCNQ POTENCIJATORI 1-((2-(2,2,2-TRIFLUOROETHOXY)PYRIDIN-4-YL)METHYL)UREA DERIVATIVES AS KCNQ POTENTIATORS
C07D 213/75 (2006.01)	P20231564	SPOJEVI ZA UBLAŽAVANJE BOLI COMPOUNDS FOR AMELIORATING PAIN
C07D 215/20 (2006.01)	P20231682	DERIVATI TETRAHIDROKINOLINA KAO ANTAGONISTI P2X7 RECEPTORA TETRAHYDROQUINOLINE DERIVATIVES AS P2X7 RECEPTOR ANTAGONISTS
C07D 215/48 (2006.01)	P20231682	DERIVATI TETRAHIDROKINOLINA KAO ANTAGONISTI P2X7 RECEPTORA TETRAHYDROQUINOLINE DERIVATIVES AS P2X7 RECEPTOR ANTAGONISTS
C07D 221/04 (2006.01)	P20231682	DERIVATI TETRAHIDROKINOLINA KAO ANTAGONISTI P2X7 RECEPTORA TETRAHYDROQUINOLINE DERIVATIVES AS P2X7 RECEPTOR ANTAGONISTS
C07D 231/40 (2006.01)	P20240101	SUPSTITUIRANI HETEROCIKLIL DERIVATI KAO CDK INHIBITORI SUBSTITUTED HETEROCYCLYL DERIVATIVES AS CDK INHIBITORS
C07D 235/06 (2006.01)	P20240033	FORMULACIJA KOJA SADRŽI INHIBITOR MEK FORMULATION COMPRISING A MEK INHIBITOR
C07D 239/48 (2006.01)	P20240097	SUPSTITUIRANI DIAMINOKARBOKSAMID I DIAMINOKARBONITRIL PIRIMIDINI, NJIHOVI PRIPRAVCI I POSTUPCI LIJEČENJA S NJIMA SUBSTITUTED DIAMINOCARBOXAMIDE AND DIAMINOCARBONITRILE PYRIMIDINES, COMPOSITIONS THEREOF, AND METHODS OF TREATMENT THEREWITH
C07D 279/02 (2006.01)	P20240055	DERIVATI PIPERIDINONA KAO INHIBITORI MDM2 ZA LIJEČENJE RAKA PIPERIDINONE DERIVATIVES AS MDM2 INHIBITORS FOR THE TREATMENT OF CANCER
C07D 295/13 (2006.01)	P20231564	SPOJEVI ZA UBLAŽAVANJE BOLI COMPOUNDS FOR AMELIORATING PAIN
C07D 295/192 (2006.01)	P20231564	SPOJEVI ZA UBLAŽAVANJE BOLI COMPOUNDS FOR AMELIORATING PAIN
C07D 401/04 (2006.01)	P20240055	DERIVATI PIPERIDINONA KAO INHIBITORI MDM2 ZA LIJEČENJE RAKA PIPERIDINONE DERIVATIVES AS MDM2 INHIBITORS FOR THE TREATMENT OF CANCER
C07D 401/06 (2006.01)	P20231682	DERIVATI TETRAHIDROKINOLINA KAO ANTAGONISTI P2X7 RECEPTORA TETRAHYDROQUINOLINE DERIVATIVES AS P2X7 RECEPTOR ANTAGONISTS

MKP (51)	Broj patenta (11)	Naziv izuma (54)
C07D 401/06 (2006.01)	P20240055	DERIVATI PIPERIDINONA KAO INHIBITORI MDM2 ZA LIJEČENJE RAKA PIPERIDINONE DERIVATIVES AS MDM2 INHIBITORS FOR THE TREATMENT OF CANCER
C07D 401/12 (2006.01)	P20231682	DERIVATI TETRAHIDROKINOLINA KAO ANTAGONISTI P2X7 RECEPTORA TETRAHYDROQUINOLINE DERIVATIVES AS P2X7 RECEPTOR ANTAGONISTS
C07D 401/12 (2006.01)	P20240055	DERIVATI PIPERIDINONA KAO INHIBITORI MDM2 ZA LIJEČENJE RAKA PIPERIDINONE DERIVATIVES AS MDM2 INHIBITORS FOR THE TREATMENT OF CANCER
C07D 401/12 (2006.01)	P20240071	PIRIDINIL-(AZA)INDOLSULFONAMIDI PYRIDINYL-(AZA)INDOLSULFONAMIDES
C07D 401/12 (2006.01)	P20240097	SUPSTITUIRANI DIAMINOKARBOKSAMID I DIAMINOKARBONITRIL PIRIMIDINI, NJIHOVI PRIPRAVCI I POSTUPCI LIJEČENJA S NJIMA SUBSTITUTED DIAMINOCARBOXAMIDE AND DIAMINOCARBONITRILE PYRIMIDINES, COMPOSITIONS THEREOF, AND METHODS OF TREATMENT THEREWITH
C07D 401/12 (2006.01)	P20240101	SUPSTITUIRANI HETEROCIKLIL DERIVATI KAO CDK INHIBITORI SUBSTITUTED HETEROCYCLYL DERIVATIVES AS CDK INHIBITORS
C07D 403/12 (2006.01)	P20240071	PIRIDINIL-(AZA)INDOLSULFONAMIDI PYRIDINYL-(AZA)INDOLSULFONAMIDES
C07D 405/02 (2006.01)	P20240097	SUPSTITUIRANI DIAMINOKARBOKSAMID I DIAMINOKARBONITRIL PIRIMIDINI, NJIHOVI PRIPRAVCI I POSTUPCI LIJEČENJA S NJIMA SUBSTITUTED DIAMINOCARBOXAMIDE AND DIAMINOCARBONITRILE PYRIMIDINES, COMPOSITIONS THEREOF, AND METHODS OF TREATMENT THEREWITH
C07D 405/12 (2006.01)	P20231682	DERIVATI TETRAHIDROKINOLINA KAO ANTAGONISTI P2X7 RECEPTORA TETRAHYDROQUINOLINE DERIVATIVES AS P2X7 RECEPTOR ANTAGONISTS
C07D 407/04 (2006.01)	P20240055	DERIVATI PIPERIDINONA KAO INHIBITORI MDM2 ZA LIJEČENJE RAKA PIPERIDINONE DERIVATIVES AS MDM2 INHIBITORS FOR THE TREATMENT OF CANCER
C07D 407/06 (2006.01)	P20240055	DERIVATI PIPERIDINONA KAO INHIBITORI MDM2 ZA LIJEČENJE RAKA PIPERIDINONE DERIVATIVES AS MDM2 INHIBITORS FOR THE TREATMENT OF CANCER
C07D 409/04 (2006.01)	P20240055	DERIVATI PIPERIDINONA KAO INHIBITORI MDM2 ZA LIJEČENJE RAKA PIPERIDINONE DERIVATIVES AS MDM2 INHIBITORS FOR THE TREATMENT OF CANCER
C07D 409/12 (2006.01)	P20240097	SUPSTITUIRANI DIAMINOKARBOKSAMID I DIAMINOKARBONITRIL PIRIMIDINI, NJIHOVI PRIPRAVCI I POSTUPCI LIJEČENJA S NJIMA SUBSTITUTED DIAMINOCARBOXAMIDE AND DIAMINOCARBONITRILE PYRIMIDINES, COMPOSITIONS THEREOF, AND METHODS OF TREATMENT THEREWITH
C07D 413/06 (2006.01)	P20240055	DERIVATI PIPERIDINONA KAO INHIBITORI MDM2 ZA LIJEČENJE RAKA PIPERIDINONE DERIVATIVES AS MDM2 INHIBITORS FOR THE TREATMENT OF CANCER
C07D 417/06 (2006.01)	P20240055	DERIVATI PIPERIDINONA KAO INHIBITORI MDM2 ZA LIJEČENJE RAKA PIPERIDINONE DERIVATIVES AS MDM2 INHIBITORS FOR THE TREATMENT OF CANCER
C07D 417/12 (2006.01)	P20231682	DERIVATI TETRAHIDROKINOLINA KAO ANTAGONISTI P2X7 RECEPTORA TETRAHYDROQUINOLINE DERIVATIVES AS P2X7 RECEPTOR ANTAGONISTS
C07D 417/14 (2006.01)	P20231682	DERIVATI TETRAHIDROKINOLINA KAO ANTAGONISTI P2X7 RECEPTORA TETRAHYDROQUINOLINE DERIVATIVES AS P2X7 RECEPTOR ANTAGONISTS
C07D 471/04 (2006.01)	P20240026	KRUTI OBLIK RIBOCIKLIB SUKGINATA SOLID STATE FORM OF RIBOCICLIB SUCCINATE
C07D 471/04 (2006.01)	P20240071	PIRIDINIL-(AZA)INDOLSULFONAMIDI PYRIDINYL-(AZA)INDOLSULFONAMIDES
C07D 471/10 (2006.01)	P20231682	DERIVATI TETRAHIDROKINOLINA KAO ANTAGONISTI P2X7 RECEPTORA TETRAHYDROQUINOLINE DERIVATIVES AS P2X7 RECEPTOR ANTAGONISTS
C07D 471/20 (2006.01)	P20240055	DERIVATI PIPERIDINONA KAO INHIBITORI MDM2 ZA LIJEČENJE RAKA PIPERIDINONE DERIVATIVES AS MDM2 INHIBITORS FOR THE TREATMENT OF CANCER
C07D 487/04 (2006.01)	P20240082	INHIBITOR PDE9 S OKOSNICOM IMIDAZOPIRAZINONA ZA LIJEČENJE PERIFERNIH BOLESTI PDE9 INHIBITOR WITH IMIDAZO PYRAZINONE BACKBONE FOR TREATMENT OF PERIPHERAL DISEASES
C07D 491/08 (2006.01)	P20231682	DERIVATI TETRAHIDROKINOLINA KAO ANTAGONISTI P2X7 RECEPTORA TETRAHYDROQUINOLINE DERIVATIVES AS P2X7 RECEPTOR ANTAGONISTS
C07D 491/107 (2006.01)	P20231682	DERIVATI TETRAHIDROKINOLINA KAO ANTAGONISTI P2X7 RECEPTORA TETRAHYDROQUINOLINE DERIVATIVES AS P2X7 RECEPTOR ANTAGONISTS
C07D 498/08 (2006.01)	P20240055	DERIVATI PIPERIDINONA KAO INHIBITORI MDM2 ZA LIJEČENJE RAKA PIPERIDINONE DERIVATIVES AS MDM2 INHIBITORS FOR THE TREATMENT OF CANCER
C07D 498/10 (2006.01)	P20231682	DERIVATI TETRAHIDROKINOLINA KAO ANTAGONISTI P2X7 RECEPTORA TETRAHYDROQUINOLINE DERIVATIVES AS P2X7 RECEPTOR ANTAGONISTS
C07D 498/20 (2006.01)	P20240055	DERIVATI PIPERIDINONA KAO INHIBITORI MDM2 ZA LIJEČENJE RAKA PIPERIDINONE DERIVATIVES AS MDM2 INHIBITORS FOR THE TREATMENT OF CANCER
C07F 7/18 (2006.01)	P20231682	DERIVATI TETRAHIDROKINOLINA KAO ANTAGONISTI P2X7 RECEPTORA TETRAHYDROQUINOLINE DERIVATIVES AS P2X7 RECEPTOR ANTAGONISTS
C07K 14/33 (2006.01)	P20240042	PRIPRAVCI KOJI SE ODNOSE NA MUTANTNI TOKSIN IZ BAKTERIJE CLOSTRIDIUM DIFFICILE I ODGOVARAJUĆI POSTUPCI COMPOSITIONS RELATING TO A MUTANT CLOSTRIDIUM DIFFICILE TOXIN AND METHODS THEREOF
C07K 14/62 (2006.01)	P20231433	INZULIN-FC FUZIJSKI PROTEINI ULTRADUGOG DJELOVANJA I NAČINI UPORABE ULTRA-LONG ACTING INSULIN-FC FUSION PROTEINS AND METHODS OF USE
C07K 14/725 (2006.01)	P20240037	CAR T-STANICE PREMA BCMA ZA LIJEČENJE MULTIPLOG MIJELOMA CAR T-CELLS AGAINST BCMA FOR THE TREATMENT OF MULTIPLE MYELOMA
C07K 16/12 (2006.01)	P20240042	PRIPRAVCI KOJI SE ODNOSE NA MUTANTNI TOKSIN IZ BAKTERIJE CLOSTRIDIUM DIFFICILE I ODGOVARAJUĆI POSTUPCI COMPOSITIONS RELATING TO A MUTANT CLOSTRIDIUM DIFFICILE TOXIN AND METHODS THEREOF

MKP (51)	Broj patenta (11)	Naziv izuma (54)
C07K 16/28 (2006.01)	P20240005	MULTISPECIFIČNI MUTIRANI FAB FRAGMENTI PROTUTIJELA MULTISPECIFIC MUTATED ANTIBODY FAB FRAGMENTS
C07K 16/28 (2006.01)	P20240037	CAR T-STANICE PREMA BCMA ZA LIJEČENJE MULTIPLIOG MIJELOMA CAR T-CELLS AGAINST BCMA FOR THE TREATMENT OF MULTIPLE MYELOMA
C07K 16/28 (2006.01)	P20240048	FCRN ANTITIJELA I POSTUPCI NJIHOVE UPORABE FCRN ANTIBODIES AND METHODS OF USE THEREOF
C07K 16/28 (2006.01)	P20240102	MONOKLONSKO PROTUTIJELO KOJE ANTAGONIZIRA I INHIBIRA VEZANJE IZMEĐU HUMANOG PD-1 ANTIGENA I NJEGOVOG LIGANDA, POSTUPAK NJEGOVE PRIPRAVE I PRIMJENA MONOCLONAL ANTIBODY ANTAGONIZING AND INHIBITING BINDING BETWEEN HUMAN PD-1 ANTIGEN AND LIGAND THEREOF, PREPARATION METHOD THEREFOR AND APPLICATION THEREOF
C07K 16/32 (2006.01)	P20240069	ADJUVANTNO LIJEČENJE HER2-POZITIVNOG RAKA DOJKE ADJUVANT TREATMENT OF HER2-POSITIVE BREAST CANCER
C07K 16/32 (2006.01)	P20240075	KONJUGATI AMATOKSIN-PROTUTIJELA AMATOXIN-ANTIBODY CONJUGATES
C07K 16/46 (2006.01)	P20240005	MULTISPECIFIČNI MUTIRANI FAB FRAGMENTI PROTUTIJELA MULTISPECIFIC MUTATED ANTIBODY FAB FRAGMENTS
C07K 7/62 (2006.01)	P20240028	SPOJEVI COMPOUNDS
C07K 7/64 (2006.01)	P20240075	KONJUGATI AMATOKSIN-PROTUTIJELA AMATOXIN-ANTIBODY CONJUGATES
C08G 59/32 (2006.01)	P20240020	EPOKSIDNA SMOLA KOJA SADRŽI KARBONAT, POSTUPAK NJEZINE PROIZVODNJE, TAKO PRIPREMLJEN EPOKSIDNI STVRDNJAVAJUĆI PROIZVOD I POSTUPAK ZA RAZGRADNJU EPOKSIDNOG STVRDNJAVAJUĆEG PROIZVODA CARBONATE-CONTAINING EPOXY RESIN, MANUFACTURING METHOD THEREOF, EPOXY CURABLE PRODUCT PREPARED THEREBY AND METHOD FOR DEGRADING EPOXY CURABLE PRODUCT
C08G 64/42 (2006.01)	P20240020	EPOKSIDNA SMOLA KOJA SADRŽI KARBONAT, POSTUPAK NJEZINE PROIZVODNJE, TAKO PRIPREMLJEN EPOKSIDNI STVRDNJAVAJUĆI PROIZVOD I POSTUPAK ZA RAZGRADNJU EPOKSIDNOG STVRDNJAVAJUĆEG PROIZVODA CARBONATE-CONTAINING EPOXY RESIN, MANUFACTURING METHOD THEREOF, EPOXY CURABLE PRODUCT PREPARED THEREBY AND METHOD FOR DEGRADING EPOXY CURABLE PRODUCT
C08J 11/28 (2006.01)	P20240020	EPOKSIDNA SMOLA KOJA SADRŽI KARBONAT, POSTUPAK NJEZINE PROIZVODNJE, TAKO PRIPREMLJEN EPOKSIDNI STVRDNJAVAJUĆI PROIZVOD I POSTUPAK ZA RAZGRADNJU EPOKSIDNOG STVRDNJAVAJUĆEG PROIZVODA CARBONATE-CONTAINING EPOXY RESIN, MANUFACTURING METHOD THEREOF, EPOXY CURABLE PRODUCT PREPARED THEREBY AND METHOD FOR DEGRADING EPOXY CURABLE PRODUCT
C10J 3/72 (2006.01)	P20231265	POSTUPAK ZA PROIZVODNJU BIOMETANA IZ OTPADA METHOD TO PRODUCE BIO-METHANE FROM WASTES
C10K 1/00 (2006.01)	P20231265	POSTUPAK ZA PROIZVODNJU BIOMETANA IZ OTPADA METHOD TO PRODUCE BIO-METHANE FROM WASTES
C10K 3/04 (2006.01)	P20231265	POSTUPAK ZA PROIZVODNJU BIOMETANA IZ OTPADA METHOD TO PRODUCE BIO-METHANE FROM WASTES
C12N 15/09 (2006.01)	P20240041	VRLO SNAŽNA KISELA ALFA-GLUKOZIDAZA S POJAČANIM UGLJIKOHIDRATIMA HIGHLY POTENT ACID ALPHA-GLUCOSIDASE WITH ENHANCED CARBOHYDRATES
C12N 15/13 (2006.01)	P20240102	MONOKLONSKO PROTUTIJELO KOJE ANTAGONIZIRA I INHIBIRA VEZANJE IZMEĐU HUMANOG PD-1 ANTIGENA I NJEGOVOG LIGANDA, POSTUPAK NJEGOVE PRIPRAVE I PRIMJENA MONOCLONAL ANTIBODY ANTAGONIZING AND INHIBITING BINDING BETWEEN HUMAN PD-1 ANTIGEN AND LIGAND THEREOF, PREPARATION METHOD THEREFOR AND APPLICATION THEREOF
C12N 15/39 (2006.01)	P20240078	IMUNO-ONKOLITIČKE TERAPIJE IMMUNO-ONCOLYTIC THERAPIES
C12N 15/63 (2006.01)	P20240085	PROKARIOTSKI EKSPRESIJSKI SUSTAV INDUKCIJAN Kloridom CHLORIDE-INDUCIBLE PROKARYOTIC EXPRESSION SYSTEM
C12N 15/74 (2006.01)	P20240085	PROKARIOTSKI EKSPRESIJSKI SUSTAV INDUKCIJAN Kloridom CHLORIDE-INDUCIBLE PROKARYOTIC EXPRESSION SYSTEM
C12N 5/07 (2010.01)	P20240041	VRLO SNAŽNA KISELA ALFA-GLUKOZIDAZA S POJAČANIM UGLJIKOHIDRATIMA HIGHLY POTENT ACID ALPHA-GLUCOSIDASE WITH ENHANCED CARBOHYDRATES
C12N 5/073 (2010.01)	P20240013	MENOTROPIN ZA LIJEČENJE NEPLODNOSTI METHODS OF TREATING INFERTILITY
C12N 5/10 (2006.01)	P20240041	VRLO SNAŽNA KISELA ALFA-GLUKOZIDAZA S POJAČANIM UGLJIKOHIDRATIMA HIGHLY POTENT ACID ALPHA-GLUCOSIDASE WITH ENHANCED CARBOHYDRATES
C12N 7/00 (2006.01)	P20240078	IMUNO-ONKOLITIČKE TERAPIJE IMMUNO-ONCOLYTIC THERAPIES
C12N 9/40 (2006.01)	P20240041	VRLO SNAŽNA KISELA ALFA-GLUKOZIDAZA S POJAČANIM UGLJIKOHIDRATIMA HIGHLY POTENT ACID ALPHA-GLUCOSIDASE WITH ENHANCED CARBOHYDRATES
D03C 13/00 (2006.01)	P20240049	TKALAČKI STAN S POKRETNIM GREDAMA VODILICAMA LOOM WITH MOVABLE GUIDE BEAMS
D03C 9/06 (2006.01)	P20240049	TKALAČKI STAN S POKRETNIM GREDAMA VODILICAMA LOOM WITH MOVABLE GUIDE BEAMS
D03D 13/00 (2006.01)	P20240046	HIBRIDNA TKANINA ZA OJAČAVANJE KOMPOZITA HYBRID FABRIC FOR REINFORCING COMPOSITES

MKP (51)	Broj patenta (11)	Naziv izuma (54)
D03D 15/00 (2021.01)	P20240046	HIBRIDNA TKANINA ZA OJAČAVANJE KOMPOZITA HYBRID FABRIC FOR REINFORCING COMPOSITES
D03D 15/00 (2021.01)	P20240063	PRIPRAVAK ELEKTRONIČKIH STAKLENIH VLAKANA, STAKLENA VLAKNA I NJIHOVA ELEKTRONIČKA TKANINA ELECTRONIC-GRADE GLASS FIBER COMPOSITION, GLASS FIBER AND ELECTRONIC CLOTH THEREOF
D03D 15/20 (2021.01)	P20240046	HIBRIDNA TKANINA ZA OJAČAVANJE KOMPOZITA HYBRID FABRIC FOR REINFORCING COMPOSITES
D03D 15/63 (2021.01)	P20240049	TKALAČKI STAN S POKRETNIM GREDAMA VODILICAMA LOOM WITH MOVABLE GUIDE BEAMS
D03D 41/00 (2006.01)	P20240049	TKALAČKI STAN S POKRETNIM GREDAMA VODILICAMA LOOM WITH MOVABLE GUIDE BEAMS
E02D 27/42 (2006.01)	P20240059	POSTUPAK ZA GENERIRANJE SLOBODNOG PROSTORA ZA ELEMENT STUPA METHOD FOR GENERATING A FREEROOM FOR A MAST ELEMENT
E02F 3/90 (2006.01)	P20240070	MJERNI UREĐAJ ZA IZVOĐENJE MJERENJA MJEŠAVINE VODE I PRIKUPLJENOG MATERIJALA MEASUREMENT DEVICE FOR PERFORMING MEASUREMENT ON A MIXTURE OF WATER AND COLLECTED MATERIAL
E03C 1/10 (2006.01)	P20240043	SKLOP SAMOPERIVE ZAHODSKE SJEDALICE AUTO CLEANING TOILET SEAT ASSEMBLY
E04B 1/32 (2006.01)	P20240080	UREĐAJ I POSTUPAK ZA IZGRADNJU SAMONOSIVE TRODIMENZIONALNE PREDNAPREGNUTE KONSTRUKCIJE DEVICE AND METHOD FOR CONSTRUCTION OF A SELF-SUPPORTING THREE- DIMENSIONAL PRESTRESSED STRUCTURE
E04B 2/90 (2006.01)	P20240029	NAPRAVA ZA PRIČVRŠĆIVANJE, NAMIJENJENA PRIČVRŠĆIVANJU FASADNIH ELEMENATA KOD ELEMENTNE FASADE FASTENING DEVICE FOR FASTENING FAÇADE ELEMENTS OF AN ELEMENT FAÇADE
E04C 1/42 (2006.01)	P20240029	NAPRAVA ZA PRIČVRŠĆIVANJE, NAMIJENJENA PRIČVRŠĆIVANJU FASADNIH ELEMENATA KOD ELEMENTNE FASADE FASTENING DEVICE FOR FASTENING FAÇADE ELEMENTS OF AN ELEMENT FAÇADE
E04C 2/54 (2006.01)	P20240029	NAPRAVA ZA PRIČVRŠĆIVANJE, NAMIJENJENA PRIČVRŠĆIVANJU FASADNIH ELEMENATA KOD ELEMENTNE FASADE FASTENING DEVICE FOR FASTENING FAÇADE ELEMENTS OF AN ELEMENT FAÇADE
E04C 5/01 (2006.01)	P20240001	PROFILIRANO METALNO VLAKNO PROFILED METAL FIBRE
E04C 5/03 (2006.01)	P20240001	PROFILIRANO METALNO VLAKNO PROFILED METAL FIBRE
E04C 5/07 (2006.01)	P20240001	PROFILIRANO METALNO VLAKNO PROFILED METAL FIBRE
E04H 12/22 (2006.01)	P20240059	POSTUPAK ZA GENERIRANJE SLOBODNOG PROSTORA ZA ELEMENT STUPA METHOD FOR GENERATING A FREEROOM FOR A MAST ELEMENT
E04H 12/34 (2006.01)	P20240059	POSTUPAK ZA GENERIRANJE SLOBODNOG PROSTORA ZA ELEMENT STUPA METHOD FOR GENERATING A FREEROOM FOR A MAST ELEMENT
E05B 19/00 (2006.01)	P20240003	KLJUČ ZA CILINDRIČNU BRAVU KEY FOR A CYLINDER LOCK
E05B 47/00 (2006.01)	P20240003	KLJUČ ZA CILINDRIČNU BRAVU KEY FOR A CYLINDER LOCK
E06B 3/70 (2006.01)	P20240031	KRILLO VRATA ZA PROTUPOŽARNA VRATA I POSTUPAK ZA NJIHOVU PROIZVODNJU DOOR LEAF FOR A FIRE SAFETY DOOR AND METHOD FOR PRODUCING THE SAME
E06B 3/82 (2006.01)	P20240031	KRILLO VRATA ZA PROTUPOŽARNA VRATA I POSTUPAK ZA NJIHOVU PROIZVODNJU DOOR LEAF FOR A FIRE SAFETY DOOR AND METHOD FOR PRODUCING THE SAME
E06B 5/16 (2006.01)	P20240031	KRILLO VRATA ZA PROTUPOŽARNA VRATA I POSTUPAK ZA NJIHOVU PROIZVODNJU DOOR LEAF FOR A FIRE SAFETY DOOR AND METHOD FOR PRODUCING THE SAME
E21B 7/00 (2006.01)	P20240059	POSTUPAK ZA GENERIRANJE SLOBODNOG PROSTORA ZA ELEMENT STUPA METHOD FOR GENERATING A FREEROOM FOR A MAST ELEMENT
E21B 7/04 (2006.01)	P20240040	POSTUPAK ZA POLAGANJE CJEVOVODA POD ZEMLJOM METHOD FOR LAYING PIPING UNDERGROUND
E21B 7/20 (2006.01)	P20240040	POSTUPAK ZA POLAGANJE CJEVOVODA POD ZEMLJOM METHOD FOR LAYING PIPING UNDERGROUND
E21B 7/28 (2006.01)	P20240059	POSTUPAK ZA GENERIRANJE SLOBODNOG PROSTORA ZA ELEMENT STUPA METHOD FOR GENERATING A FREEROOM FOR A MAST ELEMENT
F01K 3/24 (2006.01)	P20240036	POSTUPAK I SUSTAV ZA ODRŽAVANJE TEMPERATURE PARE SA SMANJENIM OPTEREĆENJEM ELEKTRANE S PARNOM TURBINOM KOJA SADRŽI KOTAO SA FLUIDIZIRANIM SLOJEM A METHOD AND A SYSTEM FOR MAINTAINING STEAM TEMPERATURE WITH DECREASED LOADS OF A STEAM TURBINE POWER PLANT COMPRISING A FLUIDIZED BED BOILER
F01N 3/08 (2006.01)	P20240032	UREĐAJ ZA OBRADU TEKUĆINE ZA ISPUŠNI SUSTAV I POSTUPAK ZA TO FLUID TREATMENT APPARATUS FOR AN EXHAUST SYSTEM AND METHOD THEREOF
F16B 23/00 (2006.01)	P20240023	POGONSKI ELEMENT DRIVE ELEMENT
F22B 31/00 (2006.01)	P20240036	POSTUPAK I SUSTAV ZA ODRŽAVANJE TEMPERATURE PARE SA SMANJENIM OPTEREĆENJEM ELEKTRANE S PARNOM TURBINOM KOJA SADRŽI KOTAO SA FLUIDIZIRANIM SLOJEM A METHOD AND A SYSTEM FOR MAINTAINING STEAM TEMPERATURE WITH DECREASED LOADS OF A STEAM TURBINE POWER PLANT COMPRISING A FLUIDIZED BED BOILER

MKP (51)	Broj patenta (11)	Naziv izuma (54)
F22B 31/04 (2006.01)	P20240036	POSTUPAK I SUSTAV ZA ODRŽAVANJE TEMPERATURE PARE SA SMANJENIM OPTEREĆENJEM ELEKTRANE S PARNOM TURBINOM KOJA SADRŽI KOTAO SA FLUIDIZIRANIM SLOJEM A METHOD AND A SYSTEM FOR MAINTAINING STEAM TEMPERATURE WITH DECREASED LOADS OF A STEAM TURBINE POWER PLANT COMPRISING A FLUIDIZED BED BOILER
F23G 5/00 (2006.01)	P20240010	UREĐAJ ZA IZGARANJE COMBUSTION APPARATUS
F23G 5/04 (2006.01)	P20240010	UREĐAJ ZA IZGARANJE COMBUSTION APPARATUS
F23K 3/14 (2006.01)	P20240010	UREĐAJ ZA IZGARANJE COMBUSTION APPARATUS
F24D 10/00 (2022.01)	P20240038	SKLOP ZA EKSTRAKCIJU TOPLINSKE ENERGIJE THERMAL ENERGY EXTRACTION ASSEMBLY
F24D 3/18 (2006.01)	P20240038	SKLOP ZA EKSTRAKCIJU TOPLINSKE ENERGIJE THERMAL ENERGY EXTRACTION ASSEMBLY
F24F 110/10 (2018.01)	P20240067	VENTILACIJSKI KLIMATIZACIJSKI SUSTAV I NAČIN UPRAVLJANJA VENTILACIJSKIM KLIMATIZACIJSKIM SUSTAVOM VENTILATION CLIMATE SYSTEM AND METHOD FOR CONTROLLING A VENTILATION CLIMATE SYSTEM
F24F 110/20 (2018.01)	P20240067	VENTILACIJSKI KLIMATIZACIJSKI SUSTAV I NAČIN UPRAVLJANJA VENTILACIJSKIM KLIMATIZACIJSKIM SUSTAVOM VENTILATION CLIMATE SYSTEM AND METHOD FOR CONTROLLING A VENTILATION CLIMATE SYSTEM
F24F 110/50 (2018.01)	P20240067	VENTILACIJSKI KLIMATIZACIJSKI SUSTAV I NAČIN UPRAVLJANJA VENTILACIJSKIM KLIMATIZACIJSKIM SUSTAVOM VENTILATION CLIMATE SYSTEM AND METHOD FOR CONTROLLING A VENTILATION CLIMATE SYSTEM
F24F 110/70 (2018.01)	P20240067	VENTILACIJSKI KLIMATIZACIJSKI SUSTAV I NAČIN UPRAVLJANJA VENTILACIJSKIM KLIMATIZACIJSKIM SUSTAVOM VENTILATION CLIMATE SYSTEM AND METHOD FOR CONTROLLING A VENTILATION CLIMATE SYSTEM
F24F 12/00 (2006.01)	P20240067	VENTILACIJSKI KLIMATIZACIJSKI SUSTAV I NAČIN UPRAVLJANJA VENTILACIJSKIM KLIMATIZACIJSKIM SUSTAVOM VENTILATION CLIMATE SYSTEM AND METHOD FOR CONTROLLING A VENTILATION CLIMATE SYSTEM
F24F 1/56 (2011.01)	P20240067	VENTILACIJSKI KLIMATIZACIJSKI SUSTAV I NAČIN UPRAVLJANJA VENTILACIJSKIM KLIMATIZACIJSKIM SUSTAVOM VENTILATION CLIMATE SYSTEM AND METHOD FOR CONTROLLING A VENTILATION CLIMATE SYSTEM
F24F 5/00 (2006.01)	P20240038	SKLOP ZA EKSTRAKCIJU TOPLINSKE ENERGIJE THERMAL ENERGY EXTRACTION ASSEMBLY
F27B 1/20 (2006.01)	P20240044	UREĐAJ ZA PROIZVODNJU EKSPANDIRANOG GRANULIRANOG MATERIJALA DEVICE FOR PRODUCING EXPANDED GRANULATED MATERIAL
F27B 15/08 (2006.01)	P20240044	UREĐAJ ZA PROIZVODNJU EKSPANDIRANOG GRANULIRANOG MATERIJALA DEVICE FOR PRODUCING EXPANDED GRANULATED MATERIAL
F27D 3/00 (2006.01)	P20240044	UREĐAJ ZA PROIZVODNJU EKSPANDIRANOG GRANULIRANOG MATERIJALA DEVICE FOR PRODUCING EXPANDED GRANULATED MATERIAL
F41A 3/22 (2006.01)	P20240073	KUČIŠTE ORUŽJA S AUTOMATSKIM PUNJENJEM I ORUŽJE S AUTOMATSKIM PUNJENJEM S TAKVIM KUČIŠTEM WEAPON HOUSING OF AN AUTOMATIC LOADING WEAPON AND AUTOMATIC LOADING WEAPON WITH SUCH A WEAPON HOUSING
F41A 35/06 (2006.01)	P20240073	KUČIŠTE ORUŽJA S AUTOMATSKIM PUNJENJEM I ORUŽJE S AUTOMATSKIM PUNJENJEM S TAKVIM KUČIŠTEM WEAPON HOUSING OF AN AUTOMATIC LOADING WEAPON AND AUTOMATIC LOADING WEAPON WITH SUCH A WEAPON HOUSING
F41A 3/66 (2006.01)	P20240073	KUČIŠTE ORUŽJA S AUTOMATSKIM PUNJENJEM I ORUŽJE S AUTOMATSKIM PUNJENJEM S TAKVIM KUČIŠTEM WEAPON HOUSING OF AN AUTOMATIC LOADING WEAPON AND AUTOMATIC LOADING WEAPON WITH SUCH A WEAPON HOUSING
F41A 3/72 (2006.01)	P20240073	KUČIŠTE ORUŽJA S AUTOMATSKIM PUNJENJEM I ORUŽJE S AUTOMATSKIM PUNJENJEM S TAKVIM KUČIŠTEM WEAPON HOUSING OF AN AUTOMATIC LOADING WEAPON AND AUTOMATIC LOADING WEAPON WITH SUCH A WEAPON HOUSING
F41G 11/00 (2006.01)	P20240073	KUČIŠTE ORUŽJA S AUTOMATSKIM PUNJENJEM I ORUŽJE S AUTOMATSKIM PUNJENJEM S TAKVIM KUČIŠTEM WEAPON HOUSING OF AN AUTOMATIC LOADING WEAPON AND AUTOMATIC LOADING WEAPON WITH SUCH A WEAPON HOUSING
G01N 1/00 (2006.01)	P20240079	LABORATORIJSKI NOSAČ UZORAKA A LABORATORY SAMPLE CARRIER
G01N 15/00 (2024.01)	P20240070	MJERNI UREĐAJ ZA IZVOĐENJE MJERENJA MJEŠAVINE VODE I PRIKUPLJENOG MATERIJALA MEASUREMENT DEVICE FOR PERFORMING MEASUREMENT ON A MIXTURE OF WATER AND COLLECTED MATERIAL

MKP (51)	Broj patenta (11)	Naziv izuma (54)
G01N 15/0227 (2024.01)	P20240070	MJERNI UREĐAJ ZA IZVOĐENJE MJERENJA MJEŠAVINE VODE I PRIKUPLJENOG MATERIJALA MEASUREMENT DEVICE FOR PERFORMING MEASUREMENT ON A MIXTURE OF WATER AND COLLECTED MATERIAL
G01N 21/898 (2006.01)	P20240024	UREĐAJ ZA ODVAJANJE SNOPA, KOJI SE SASTOJI OD PROFILIRANIH TRAKA KOJE NALIJEŽU JEDNA NA DRUGU I PRESUČENIH NEPREKIDNOM FOLIJOM DEVICE FOR SEPARATING A STRAND, WHICH IS COMPOSED OF PROFILED STRIPS BUTTING AGAINST EACH OTHER AND IS COATED WITH A CONTINUOUS FILM
G01N 30/34 (2006.01)	P20240014	HPLC-BAZIRANA DETEKCIJA SREDSTAVA ZA FLOKULACIJU U UZORKU PROTEINA HPLC-BASED DETECTION OF FLOCCULATION AGENTS IN A PROTEIN SAMPLE
G01N 30/84 (2006.01)	P20240014	HPLC-BAZIRANA DETEKCIJA SREDSTAVA ZA FLOKULACIJU U UZORKU PROTEINA HPLC-BASED DETECTION OF FLOCCULATION AGENTS IN A PROTEIN SAMPLE
G01N 30/88 (2006.01)	P20240014	HPLC-BAZIRANA DETEKCIJA SREDSTAVA ZA FLOKULACIJU U UZORKU PROTEINA HPLC-BASED DETECTION OF FLOCCULATION AGENTS IN A PROTEIN SAMPLE
G01N 33/24 (2006.01)	P20240070	MJERNI UREĐAJ ZA IZVOĐENJE MJERENJA MJEŠAVINE VODE I PRIKUPLJENOG MATERIJALA MEASUREMENT DEVICE FOR PERFORMING MEASUREMENT ON A MIXTURE OF WATER AND COLLECTED MATERIAL
G01N 33/68 (2006.01)	P20240048	FCRN ANTITIJELA I POSTUPCI NJIHOVE UPORABE FCRN ANTIBODIES AND METHODS OF USE THEREOF
G01R 31/392 (2019.01)	P20231638	UREĐAJ ZA PRIKAZ PREOSTALE VRIJEDNOSTI BATERIJE BATTERY RESIDUAL VALUE DISPLAY DEVICE
G06Q 20/14 (2012.01)	P20240019	SUSTAV I POSTUPAK ZA PLAĆANJE TOČENJA GORIVA ZA VOZILO SYSTEM AND METHOD FOR PAYING THE REFUELING OF A VEHICLE
G06Q 20/18 (2012.01)	P20240019	SUSTAV I POSTUPAK ZA PLAĆANJE TOČENJA GORIVA ZA VOZILO SYSTEM AND METHOD FOR PAYING THE REFUELING OF A VEHICLE
G07B 15/06 (2011.01)	P20240019	SUSTAV I POSTUPAK ZA PLAĆANJE TOČENJA GORIVA ZA VOZILO SYSTEM AND METHOD FOR PAYING THE REFUELING OF A VEHICLE
G07F 13/02 (2006.01)	P20240019	SUSTAV I POSTUPAK ZA PLAĆANJE TOČENJA GORIVA ZA VOZILO SYSTEM AND METHOD FOR PAYING THE REFUELING OF A VEHICLE
H01H 9/00 (2006.01)	P20231216	UREĐAJ ZA IZMJENU SLAVINE POD OPTEREĆENJEM ON-LOAD TAP CHANGER DEVICE
H01M 10/613 (2014.01)	P20240110	BATERIJSKI MODUL I BATERIJSKI SUSTAV SA KUĆIŠTEM IZMJENIVAČA TOPLINE BATTERY MODULE AND BATTERY SYSTEM WITH HEAT EXCHANGER HOUSING
H01M 10/643 (2014.01)	P20240110	BATERIJSKI MODUL I BATERIJSKI SUSTAV SA KUĆIŠTEM IZMJENIVAČA TOPLINE BATTERY MODULE AND BATTERY SYSTEM WITH HEAT EXCHANGER HOUSING
H01M 10/6556 (2014.01)	P20240110	BATERIJSKI MODUL I BATERIJSKI SUSTAV SA KUĆIŠTEM IZMJENIVAČA TOPLINE BATTERY MODULE AND BATTERY SYSTEM WITH HEAT EXCHANGER HOUSING
H01M 10/6568 (2014.01)	P20240110	BATERIJSKI MODUL I BATERIJSKI SUSTAV SA KUĆIŠTEM IZMJENIVAČA TOPLINE BATTERY MODULE AND BATTERY SYSTEM WITH HEAT EXCHANGER HOUSING
H01M 50/213 (2021.01)	P20240110	BATERIJSKI MODUL I BATERIJSKI SUSTAV SA KUĆIŠTEM IZMJENIVAČA TOPLINE BATTERY MODULE AND BATTERY SYSTEM WITH HEAT EXCHANGER HOUSING
H01Q 1/50 (2006.01)	P20240062	SUSTAV PRENAPONSKE ZAŠTITE ZA SUSTAVE BEŽIČNE KOMUNIKACIJE OVERVOLTAGE PROTECTION SYSTEM FOR WIRELESS COMMUNICATION SYSTEMS
H01T 4/04 (2006.01)	P20240062	SUSTAV PRENAPONSKE ZAŠTITE ZA SUSTAVE BEŽIČNE KOMUNIKACIJE OVERVOLTAGE PROTECTION SYSTEM FOR WIRELESS COMMUNICATION SYSTEMS
H01T 4/08 (2006.01)	P20240062	SUSTAV PRENAPONSKE ZAŠTITE ZA SUSTAVE BEŽIČNE KOMUNIKACIJE OVERVOLTAGE PROTECTION SYSTEM FOR WIRELESS COMMUNICATION SYSTEMS
H02H 9/04 (2006.01)	P20240062	SUSTAV PRENAPONSKE ZAŠTITE ZA SUSTAVE BEŽIČNE KOMUNIKACIJE OVERVOLTAGE PROTECTION SYSTEM FOR WIRELESS COMMUNICATION SYSTEMS
H02J 7/00 (2006.01)	P20231638	UREĐAJ ZA PRIKAZ PREOSTALE VRIJEDNOSTI BATERIJE BATTERY RESIDUAL VALUE DISPLAY DEVICE
H03M 13/11 (2006.01)	P20240053	FORMAT MODULACIJE SPECIFIČNOG OBRASCA PROBIJANJA ZA LDPC KODOVE U KOMBINACIJI S 16QAM MODULATION FORMAT SPECIFIC PUNCTURING PATTERN FOR LDPC CODES IN COMBINATION WITH 16QAM
H03M 13/25 (2006.01)	P20240053	FORMAT MODULACIJE SPECIFIČNOG OBRASCA PROBIJANJA ZA LDPC KODOVE U KOMBINACIJI S 16QAM MODULATION FORMAT SPECIFIC PUNCTURING PATTERN FOR LDPC CODES IN COMBINATION WITH 16QAM
H04L 1/00 (2006.01)	P20240053	FORMAT MODULACIJE SPECIFIČNOG OBRASCA PROBIJANJA ZA LDPC KODOVE U KOMBINACIJI S 16QAM MODULATION FORMAT SPECIFIC PUNCTURING PATTERN FOR LDPC CODES IN COMBINATION WITH 16QAM
H04L 27/34 (2006.01)	P20240053	FORMAT MODULACIJE SPECIFIČNOG OBRASCA PROBIJANJA ZA LDPC KODOVE U KOMBINACIJI S 16QAM MODULATION FORMAT SPECIFIC PUNCTURING PATTERN FOR LDPC CODES IN COMBINATION WITH 16QAM
H04L 27/36 (2006.01)	P20240053	FORMAT MODULACIJE SPECIFIČNOG OBRASCA PROBIJANJA ZA LDPC KODOVE U KOMBINACIJI S 16QAM MODULATION FORMAT SPECIFIC PUNCTURING PATTERN FOR LDPC CODES IN COMBINATION WITH 16QAM
H04N 19/43 (2014.01)	P20240008	POSTUPAK I UREĐAJ ZA KODIRANJE SEKVENCE SLIKA I POSTUPAK I UREĐAJ ZA DEKODIRANJE SEKVENCE SLIKA METHOD AND DEVICE FOR ENCODING A SEQUENCE OF IMAGES AND METHOD AND DEVICE FOR DECODING A SEQUENCE OF IMAGES

Kazalo nositelja europskih патената

Nositelj патента (73)	MKP (51)	Broj патента (11)	Naziv изума (54)
Acrolmmune Biopharmaceutical Co., Ltd., CN	C07K 16/28 (2006.01) C12N 15/13 (2006.01) A61K 39/395 (2006.01) A61P 35/00 (2006.01)	P20240102	MONOKLONSKO PROTUTIJELO KOJE ANTAGONIZIRA I INHIBIRA VEZANJE IZMEĐU HUMANOG PD-1 ANTIGENA I NJEGOVOG LIGANDA, POSTUPAK NJEGOVE PRIPRAVE I PRIMJENA
Akston Biosciences Corporation, US	C07K 14/62 (2006.01) A61P 3/08 (2006.01)	P20231433	INZULIN-FC FUZIJSKI PROTEINI ULTRADUGOG DJELOVANJA I NAČINI UPORABE
Alkermes Pharma Ireland Limited, IE	A61K 31/439 (2006.01) A61K 31/551 (2006.01) A61P 3/04 (2006.01)	P20240109	POSTUPCI ZA LIJEČENJE POVEĆANJA TJELESNE TEŽINE INDUCIRANOG ANTIPSIHOTICIMA
Ambrex, Inc., US	A61K 45/00 (2006.01)	P20240016	KONJUGATI POLIPEPTIDA INTERLEUKINA-2 I NJIHOVE UPORABE
Amgen Inc., US	C07D 211/40 (2006.01) C07D 401/04 (2006.01) C07D 401/06 (2006.01) C07D 407/04 (2006.01) C07D 407/06 (2006.01) C07D 409/04 (2006.01) C07D 413/06 (2006.01) C07D 417/06 (2006.01) C07D 471/20 (2006.01) C07D 279/02 (2006.01) C07D 401/12 (2006.01) C07D 498/08 (2006.01) C07D 498/20 (2006.01) A61K 31/4412 (2006.01) A61P 35/00 (2006.01)	P20240055	DERIVATI PIPERIDINONA KAO INHIBITORI MDM2 ZA LIJEČENJE RAKA
Amicus Therapeutics, Inc., US	A61K 31/445 (2006.01) A61P 13/12 (2006.01)	P20240025	LIJEČENJE BOLESNIKA S KLASIČNOM FABRIJEVOM BOLEŠĆU MIGALASTATOM
Amicus Therapeutics, Inc., US	C12N 5/07 (2010.01) C12N 5/10 (2006.01) A61K 48/00 (2006.01) C12N 9/40 (2006.01) C12N 15/09 (2006.01)	P20240041	VRLO SNAŽNA KISELA ALFA-GLUKOZIDAZA S POJAČANIM UGLJIKOHIDRATIMA
Amicus Therapeutics, Inc., US	A61K 31/445 (2006.01) A61P 13/12 (2006.01)	P20240061	MIGALASTAT ZA LIJEČENJE PACIJENATA S FABRYJEVOM BOLESTI S OŠTEĆENJEM BUBREGA
ARCS Energy Limited, GB	F01N 3/08 (2006.01)	P20240032	UREDAJ ZA OBRADU TEKUĆINE ZA ISPUŠNI SUSTAV I POSTUPAK ZA TO
Array Biopharma, Inc., US	C07D 235/06 (2006.01) A61K 31/4184 (2006.01) A61P 35/00 (2006.01)	P20240033	FORMULACIJA KOJA SADRŽI INHIBITOR MEK
Asahi Kasei Pharma Corporation, JP	C07F 7/18 (2006.01) C07D 491/107 (2006.01) C07D 491/08 (2006.01) C07D 471/10 (2006.01) C07D 498/10 (2006.01) C07D 417/12 (2006.01) C07D 401/12 (2006.01) C07D 405/12 (2006.01) C07D 417/14 (2006.01) C07D 401/06 (2006.01) C07D 215/20 (2006.01) C07D 215/48 (2006.01) C07D 221/04 (2006.01) A61K 31/47 (2006.01) A61K 31/4709 (2006.01) A61K 31/5375 (2006.01) A61P 13/12 (2006.01) A61P 19/00 (2006.01) A61P 25/00 (2006.01) A61P 35/00 (2006.01) A61P 29/00 (2006.01)	P20231682	DERIVATI TETRAHIDROKINOLINA KAO ANTAGONISTI P2X7 RECEPTORA
Assia Chemical Industries Ltd, IL	C07D 471/04 (2006.01) A61K 31/519 (2006.01) A61P 35/00 (2006.01)	P20240026	KRUTI OBLIK RIBOCIKLIB SUKGINATA
Aurealis Therapeutics AG, CH	C12N 15/63 (2006.01) C12N 15/74 (2006.01) A61K 39/02 (2006.01)	P20240085	PROKARIOTSKI EKSPRESIJSKI SUSTAV INDUKCIAN KLORIDOM
Aurigene Oncology Limited, IN	C07D 401/12 (2006.01) C07D 231/40 (2006.01) A61K 31/00 (2006.01) A61P 35/00 (2006.01)	P20240101	SUPSTITUIRANI HETEROCIKLIL DERIVATI KAO CDK INHIBITORI

Nositelj patenta (73)	MKP (51)	Broj patenta (11)	Naziv izuma (54)
Auto Cleaning Toilet Seat USA, LLC, US	E03C 1/10 (2006.01)	P20240043	SKLOP SAMOPERIVE ZAHODSKE SJEDALICE
Azienda socio-sanitaria territoriale Papa Giovanni XXIII, IT	C07K 16/46 (2006.01) C07K 16/28 (2006.01) A61K 39/395 (2006.01)	P20240005	MULTISPECIFIČNI MUTIRANI FAB FRAGMENTI PROTUTIJELA
Bausch Health Ireland Limited, IE	A61K 38/10 (2006.01) A61P 1/00 (2006.01) A61P 1/10 (2006.01) A61K 9/00 (2006.01) A61K 47/00 (2006.01)	P20240004	FORMULACIJE AGONISTA GUANILAT CIKLAZE C I POSTUPCI UPORABE
BioMarin Pharmaceutical Inc., US	A61K 9/08 (2006.01) A61K 49/14 (2006.01) A61K 48/00 (2006.01) A61P 25/28 (2006.01)	P20240050	FORMULACIJE TPP1 I POSTUPCI LIJEČENJA BOLESTI CLN2
Boiteux, Christophe, FR	B23Q 1/00 (2006.01)	P20240002	SUSTAV ZA BRZU MONTAŽU
Bongartz, Nicole, DE	F16B 23/00 (2006.01)	P20240023	POGONSKI ELEMENT
CANON KABUSHIKI KAISHA, JP	H04N 19/43 (2014.01)	P20240008	POSTUPAK I UREĐAJ ZA KODIRANJE SEKVENCE SLIKA I POSTUPAK I UREĐAJ ZA DEKODIRANJE SEKVENCE SLIKA
Castens, Sybille, DE	D03D 15/63 (2021.01) D03D 41/00 (2006.01) D03C 13/00 (2006.01) D03C 9/06 (2006.01)	P20240049	TKALAČKI STAN S POKRETNIM GREDAMA VODILICAMA
Centre National de la Recherche Scientifique (CNRS), FR	C07K 16/46 (2006.01) C07K 16/28 (2006.01) A61K 39/395 (2006.01)	P20240005	MULTISPECIFIČNI MUTIRANI FAB FRAGMENTI PROTUTIJELA
Comrod AS, NO	E04H 12/34 (2006.01) E02D 27/42 (2006.01) E04H 12/22 (2006.01) E21B 7/00 (2006.01) E21B 7/28 (2006.01)	P20240059	POSTUPAK ZA GENERIRANJE SLOBODNOG PROSTORA ZA ELEMENT STUPA
Culinari Mundi, FR	A23P 10/25 (2016.01)	P20240039	POSTUPAK PROIZVODNJE JESTIVIH MRVICA
Dalli-Werke GmbH & Co. KG, DE	B65D 5/72 (2006.01)	P20240021	JEDINICA PAKIRANJA ZA ZAŠTITU OD DJECE
Eagle Pharmaceuticals, Inc., US	A61K 31/4184 (2006.01) A61K 47/10 (2017.01) A61K 47/20 (2006.01) A61K 9/00 (2006.01)	P20240056	FORMULACIJE BENDAMUSTINA
Eco Climate Technologies B.V., NL	F24F 12/00 (2006.01) F24F 110/10 (2018.01) F24F 110/20 (2018.01) F24F 110/70 (2018.01) F24F 110/50 (2018.01) F24F 1/56 (2011.01)	P20240067	VENTILACIJSKI KLIMATIZACIJSKI SUSTAV I NAČIN UPRAVLJANJA VENTILACIJSKIM KLIMATIZACIJSKIM SUSTAVOM
Eldisy GmbH, DE	B29C 65/48 (2006.01) B29C 65/50 (2006.01) B60J 10/23 (2016.01) B60J 10/00 (2016.01) B29C 65/00 (2006.01) B29C 65/14 (2006.01) B23P 19/04 (2006.01) B29K 105/16 (2006.01) B29K 505/00 (2006.01) B29L 31/00 (2006.01) B29L 31/26 (2006.01) B29L 31/30 (2006.01)	P20240009	SPOJENA PROFILNA TRAKA SA METALNIM MARKEROM I POSTUPAK SPAJANJA ZA NJENU PROIZVODNJU
Eldisy GmbH, DE	B29C 48/00 (2019.01) B26D 1/09 (2006.01) B26D 5/00 (2006.01) B26D 7/18 (2006.01) B29C 48/12 (2019.01) B29C 48/28 (2019.01) B29C 48/92 (2019.01) B29D 99/00 (2010.01)	P20240089	POSTUPAK ZA PROIZVODNJU PROFILNE TRAKE, KAO I UREĐAJ ZA PROIZVODNJU PROFILNE TRAKE
Eli Lilly and Company, US	A61P 21/00 (2006.01) C07D 213/64 (2006.01) A61K 31/44 (2006.01)	P20240012	DERIVATI 1-((2,2,2-TRIFLUOROETOKSI)PIRIDIN-4- IL)METIL)UREE KAO KCNQ POTENCIJATORI
E.ON Sverige AB, SE	F24D 10/00 (2022.01) F24F 5/00 (2006.01) F24D 3/18 (2006.01)	P20240038	SKLOP ZA EKSTRAKCIJU TOPLINSKE ENERGIJE
Evva Sicherheitstechnologie GmbH, AT	E05B 47/00 (2006.01) E05B 19/00 (2006.01)	P20240003	KLJUČ ZA CILINDRIČNU BRAVU
Ferring B.V., NL	A61K 38/24 (2006.01) C12N 5/073 (2010.01) A61P 15/00 (2006.01) A61P 15/08 (2006.01)	P20240013	MENOTROPIN ZA LIJEČENJE NEPLODNOSTI

Nositelj patenta (73)	MKP (51)	Broj patenta (11)	Naziv izuma (54)
F. HOFFMANN - LA ROCHE AG, CH	C07K 16/32 (2006.01) A61P 35/00 (2006.01) A61K 9/00 (2006.01) A61K 45/06 (2006.01) A61K 39/395 (2006.01) A61K 39/00 (2006.01)	P20240069	ADJUVANTNO LIJEČENJE HER2-POZITIVNOG RAKA DOJKE
Fundació de Recerca Clínic Barcelona-Institut d'Investigacions Biomèdiques August Pi i Sunyer (FRCB-IDIBAPS), ES Genentech, Inc., US	C07K 16/28 (2006.01) A61K 39/00 (2006.01) C07K 14/725 (2006.01) A61P 35/02 (2006.01) A61K 9/20 (2006.01) A61K 31/4523 (2006.01) A61K 9/16 (2006.01) A61K 9/28 (2006.01)	P20240037 P20240045	CAR T-STANICE PREMA BCMA ZA LIJEČENJE MULTIPLOG MIJELOMA TABLETE S TRENUTNIM OSLOBAĐANJEM KOJE SADRŽE LIJEK I POSTUPCI ZA PROIZVODNJU TABLETA
Genentech, Inc., US	C07K 16/32 (2006.01) A61P 35/00 (2006.01) A61K 9/00 (2006.01) A61K 45/06 (2006.01) A61K 39/395 (2006.01) A61K 39/00 (2006.01)	P20240069	ADJUVANTNO LIJEČENJE HER2-POZITIVNOG RAKA DOJKE
Hacanoka GmbH, DE	E04C 5/01 (2006.01) E04C 5/03 (2006.01) E04C 5/07 (2006.01)	P20240001	PROFILIRANO METALNO VLAKNO
HAEMOSTATIX LIMITED, GB Harris Multi Jet Burner Ltd, GB	A61L 26/00 (2006.01) F23K 3/14 (2006.01) F23G 5/04 (2006.01) F23G 5/00 (2006.01)	P20240065 P20240010	HEMOSTATIČKI PRIPRAVCI UREĐAJ ZA IZGARANJE
Heckler & Koch GmbH, DE	F41A 3/22 (2006.01) F41A 3/66 (2006.01) F41A 3/72 (2006.01) F41A 35/06 (2006.01) F41G 11/00 (2006.01)	P20240073	KUĆIŠTE ORUŽJA S AUTOMATSKIM PUNJENJEM I ORUŽJE S AUTOMATSKIM PUNJENJEM S TAKVIM KUĆIŠTEM
Heidelberg Pharma Research GmbH, DE	A61K 47/68 (2017.01) C07K 7/64 (2006.01) C07K 16/32 (2006.01) A61K 38/12 (2006.01) A61P 35/00 (2006.01) A61P 43/00 (2006.01)	P20240075	KONJUGATI AMATOKSIN-PROTUTIJELA
H. Lundbeck A/S, DK	C07D 487/04 (2006.01) A61K 31/4985 (2006.01) A61P 13/00 (2006.01) A61P 7/00 (2006.01)	P20240082	INHIBITOR PDE9 S OKOSNICOM IMIDAZOPIRAZINONA ZA LIJEČENJE PERIFERNIH BOLESTI
HÖRMANN KG BRANDIS, DE	E06B 3/70 (2006.01) E06B 3/82 (2006.01) E06B 5/16 (2006.01)	P20240031	KRILO VRATA ZA PROTUPOŽARNA VRATA I POSTUPAK ZA NJIHOVU PROIZVODNJU
Hospital Clínic de Barcelona, ES	C07K 16/28 (2006.01) A61K 39/00 (2006.01) C07K 14/725 (2006.01) A61P 35/02 (2006.01)	P20240037	CAR T-STANICE PREMA BCMA ZA LIJEČENJE MULTIPLOG MIJELOMA
ICDSOFT LTD, BG	E04B 1/32 (2006.01)	P20240080	UREĐAJ I POSTUPAK ZA IZGRADNJU SAMONOSIVE TRODIMENZIONALNE PREDNAPREGNUTE KONSTRUKCIJE
IHC Holland IE B.V., NL	G01N 15/00 (2024.01) E02F 3/90 (2006.01) G01N 15/0227 (2024.01) G01N 33/24 (2006.01)	P20240070	MJERNI UREĐAJ ZA IZVOĐENJE MJERENJA MJEŠAVINE VODE I PRIKUPLJENOG MATERIJALA
IO Biotech ApS, DK	A61K 39/00 (2006.01) A61K 39/39 (2006.01)	P20240052	KOMBINIRANA TERAPIJA PROTIV RAKA
Janssen Pharmaceutica NV, BE	A61K 31/519 (2006.01) A61K 9/10 (2006.01) A61P 25/18 (2006.01) A61P 25/24 (2006.01) A61K 9/00 (2006.01)	P20240022	REŽIM ZA DOZIRANJE PROPUŠTENIH DOZA INJEKTIBILNIH ESTERA PALIPERIDONA S PRODULJENIM DJELOVANJEM
Janssen Pharmaceutica NV, BE	A61K 9/10 (2006.01) A61K 47/26 (2006.01) A61K 31/47 (2006.01) A61P 31/06 (2006.01) A61P 31/08 (2006.01)	P20240058	FORMULACIJE BEDAKVILINA S DUGOTRAJNIM DJELOVANJEM
Janssen Pharmaceutica NV, BE	A61K 9/00 (2006.01) A61K 9/10 (2006.01) A61K 31/519 (2006.01) A61P 25/18 (2006.01) A61P 25/24 (2006.01)	P20240074	REŽIMI ZA DOZIRANJE POVEZANI S INJEKTIBILNIM FORMULACIJAMA PALIPERIDONA S PRODULJENIM OSLOBAĐANJEM

Nositelj patenta (73)	MKP (51)	Broj patenta (11)	Naziv izuma (54)
Janssen Pharmaceutica NV, BE	A61K 9/00 (2006.01) A61K 9/10 (2006.01) A61K 31/519 (2006.01) A61P 25/18 (2006.01) A61P 25/24 (2006.01)	P20240086	REŽIMI ZA DOZIRANJE POVEZANI S INJEKTIBILNIM FORMULACIJAMA PALIPERIDONA S PRODULJENIM OSLOBAĐANJEM
Jushi Group Co., Ltd., CN	C03C 13/02 (2006.01) D03D 15/00 (2021.01) C03C 3/091 (2006.01) C03C 3/112 (2006.01) C03C 13/00 (2006.01)	P20240063	PRIPRAVAK ELEKTRONIČKIH STAKLENIH VLAKANA, STAKLENA VLAKNA I NJIHOVA ELEKTRONIČKA TKANINA
Kadouche, Jean, FR	C07K 16/46 (2006.01) C07K 16/28 (2006.01) A61K 39/395 (2006.01)	P20240005	MULTISPECIFIČNI MUTIRANI FAB FRAGMENTI PROTUTIJELA
LMR Drilling GmbH, DE	E21B 7/04 (2006.01) E21B 7/20 (2006.01)	P20240040	POSTUPAK ZA POLAGANJE CJEVOVODA POD ZEMLJOM
Maschinenfabrik Reinhausen GmbH, DE	H01H 9/00 (2006.01)	P20231216	UREĐAJ ZA IZMJENU SLAVINE POD OPTEREĆENJEM
Momenta Pharmaceuticals, Inc., US	C07K 16/28 (2006.01) G01N 33/68 (2006.01) A61P 37/00 (2006.01) A61P 37/02 (2006.01)	P20240048	FCRN ANTITIJELA I POSTUPCI NJIHOVE UPORABE
MOVYON S.p.A., IT	G06Q 20/14 (2012.01) G06Q 20/18 (2012.01) G07F 13/02 (2006.01) G07B 15/06 (2011.01)	P20240019	SUSTAV I POSTUPAK ZA PLAĆANJE TOČENJA GORIVA ZA VOZILO
Neuhofer, Franz, AT	B23D 45/20 (2006.01) B23D 36/00 (2006.01) G01N 21/898 (2006.01)	P20240024	UREĐAJ ZA ODVAJANJE SNOPI, KOJI SE SASTOJI OD PROFILIRANIH TRAKA KOJE NALIJEŽU JEDNA NA DRUGU I PRESVUČENIH NEPREKIDNOM FOLIJOM
NEXTCHEM TECH S.p.A., IT	C10J 3/72 (2006.01) C10K 1/00 (2006.01) C10K 3/04 (2006.01)	P20231265	POSTUPAK ZA PROIZVODNJU BIOMETANA IZ OTPADA
Novartis AG, CH	A61K 45/06 (2006.01) A61K 31/194 (2006.01) A61K 31/197 (2006.01) A61K 31/216 (2006.01) A61K 31/41 (2006.01) A61K 31/221 (2006.01) A61K 31/401 (2006.01) A61K 31/225 (2006.01) A61P 9/12 (2006.01) A61P 9/10 (2006.01)	P20240034	LIJEČENJE KARDIOVASKULARNIH BOLESTI
OBER S.p.A., IT	B25B 27/00 (2006.01)	P20240006	PIŠTOLJ ZA UMETANJE S VENILOM ZA IZMJENU
Omya International AG, CH	B41M 5/52 (2006.01)	P20231376	FORMULACIJA PREMAZA ZA MEDIJ ZA DIGITALNI ISPIS
Omya International AG, CH	B24C 3/06 (2006.01) B24C 7/00 (2006.01) B24C 9/00 (2006.01) B24C 11/00 (2006.01)	P20240011	POSTUPAK PJESKARENJA ČVRSTIM SREDSTVOM ZA PJESKARENJE
Omya International AG, CH	F27B 1/20 (2006.01) C04B 20/06 (2006.01) F27B 15/08 (2006.01) F27D 3/00 (2006.01)	P20240044	UREĐAJ ZA PROIZVODNJU EKSPANDIRANOG GRANULIRANOG MATERIJALA
ORION CORPORATION, FI	B65D 5/38 (2006.01) B65D 5/54 (2006.01)	P20231719	PAKIRANJE ZA ZAŠTITU OD DJECE
Owens-Brockway Glass Container Inc., US	C03B 5/225 (2006.01) C03B 5/235 (2006.01) C03B 7/06 (2006.01)	P20240068	PRIGUŠNA POSUDA ZA PEĆ ZA TALJENJE S URONJENIM PLAMENIKOM
Postech Academy-Industry Foundation, KR	H03M 13/11 (2006.01) H04L 1/00 (2006.01) H04L 27/34 (2006.01) H04L 27/36 (2006.01) H03M 13/25 (2006.01)	P20240053	FORMAT MODULACIJE SPECIFIČNOG OBRASCA PROBIJANJA ZA LDPC KODOVE U KOMBINACIJI S 16QAM
POWERJames GmbH, DE	B60L 53/60 (2019.01)	P20231693	SUSTAV I NAČIN OPSKRBE ENERGIJE ELEKTRIČNOG POTROŠAČA I ENERGETSKE STANICE
Pyramid Innovation Ltd, GB	B01L 3/00 (2006.01) G01N 1/00 (2006.01)	P20240079	LABORATORIJSKI NOSAČ UZORAKA

Nositelj patenta (73)	MKP (51)	Broj patenta (11)	Naziv izuma (54)
RaQualia Pharma Inc., JP	C07F 7/18 (2006.01) C07D 491/107 (2006.01) C07D 491/08 (2006.01) C07D 471/10 (2006.01) C07D 498/10 (2006.01) C07D 417/12 (2006.01) C07D 401/12 (2006.01) C07D 405/12 (2006.01) C07D 417/14 (2006.01) C07D 401/06 (2006.01) C07D 215/20 (2006.01) C07D 215/48 (2006.01) C07D 221/04 (2006.01) A61K 31/47 (2006.01) A61K 31/4709 (2006.01) A61K 31/5375 (2006.01) A61P 13/12 (2006.01) A61P 19/00 (2006.01) A61P 25/00 (2006.01) A61P 35/00 (2006.01) A61P 29/00 (2006.01)	P20231682	DERIVATI TETRAHIDROKINOLINA KAO ANTAGONISTI P2X7 RECEPTORA
Raycap, S.A., GR	H01Q 1/50 (2006.01) H01T 4/04 (2006.01) H01T 4/08 (2006.01) H02H 9/04 (2006.01)	P20240062	SUSTAV PRENAPONSKE ZAŠTITE ZA SUSTAVE BEŽIČNE KOMUNIKACIJE
Reil, Goran, US	A44C 15/00 (2006.01) A44C 7/00 (2006.01)	P20240077	SIGURNOSNA SPOJKA
Saint-Gobain Adfors, FR	D03D 13/00 (2006.01) D03D 15/00 (2021.01) D03D 15/20 (2021.01)	P20240046	HIBRIDNA TKANINA ZA OJAČAVANJE KOMPOZITA
SAINT-GOBAIN ISOVER, FR	C03C 1/00 (2006.01)	P20231583	MJEŠAVINA KOJA SADRŽI MINERALNU VUNU KOJA SADRŽI ŠEĆER
SAINT-GOBAIN ISOVER, FR	C03B 37/04 (2006.01)	P20240066	UREĐAJ ZA IZMJENU TEMPERATURE PLOČE ZA OBLIKOVANJE VLAKANA
Samsung Electronics Co., Ltd., KR	H03M 13/11 (2006.01) H04L 1/00 (2006.01) H04L 27/34 (2006.01) H04L 27/36 (2006.01) H03M 13/25 (2006.01)	P20240053	FORMAT MODULACIJE SPECIFIČNOG OBRASCA PROBIJANJA ZA LDPC KODOVE U KOMBINACIJI S 16QAM
SCHÜCO International KG, DE	E04C 1/42 (2006.01) E04C 2/54 (2006.01) E04B 2/90 (2006.01)	P20240029	NAPRAVA ZA PRIČVRŠČIVANJE, NAMIJENJENA PRIČVRŠČIVANJU FASADNIH ELEMENATA KOD ELEMENTNE FASADE
Signal Pharmaceuticals, LLC, US	C07D 239/48 (2006.01) C07D 405/02 (2006.01) C07D 401/12 (2006.01) C07D 409/12 (2006.01)	P20240097	SUPSTITUIRANI DIAMINOKARBOKSAMID I DIAMINOKARBONITRIL PIRIMIDINI, NJIHOVI PRIPRAVCI I POSTUPCI LIJEČENJA S NJIMA
Spero Therapeutics, Inc., US	C07K 7/62 (2006.01) A61K 38/12 (2006.01)	P20240028	SPOJEVI
Spühl GmbH, CH	B68G 15/00 (2006.01) B68G 9/00 (2006.01) A47C 27/06 (2006.01) B21F 33/00 (2006.01)	P20240051	VIŠESLOJNI SNOP SKLOPA DŽEPIČASTE OPRUGE
Stramba S.r.l., IT	B63H 9/068 (2020.01) B63H 9/08 (2006.01) B63B 15/00 (2006.01)	P20240084	JEDRILICA KOJA SE SASTOJI JARBOLA U OBLIKU OBRNUTOG U
Swancor Innovation & Incubation Co., Ltd., TW	C08G 59/32 (2006.01) C08G 64/42 (2006.01) C08J 11/28 (2006.01)	P20240020	EPOKSIDNA SMOLA KOJA SADRŽI KARBONAT, POSTUPAK NJEZINE PROIZVODNJE, TAKO PRIPREMLJEN EPOKSIDNI STVRDNJAVAJUĆI PROIZVOD I POSTUPAK ZA RAZGRADNJU EPOKSIDNOG STVRDNJAVAJUĆEG PROIZVODA

Nositelj patenta (73)	MKP (51)	Broj patenta (11)	Naziv izuma (54)
Syngenta Participations AG, CH	A01N 25/34 (2006.01) A01N 43/40 (2006.01) A01P 7/04 (2006.01) A01N 43/90 (2006.01) A01N 53/00 (2006.01) A01N 37/52 (2006.01) A01N 47/22 (2006.01) A01N 37/46 (2006.01) A01N 51/00 (2006.01) A01N 47/30 (2006.01) A01N 43/54 (2006.01) A01N 43/76 (2006.01) A01N 47/12 (2006.01) A01N 43/56 (2006.01) A01N 47/02 (2006.01) A01N 37/50 (2006.01) A01N 37/36 (2006.01) A01N 43/82 (2006.01) A01N 43/78 (2006.01)	P20240054	POSTUPAK I POLIMERNI MATERIJAL PROTIV KOMARACA KOJI IMA AKTIVNOST UNIŠTAVANJA ILI INHIBICIJE HRANJENJA KRVLJU
The Board of Supervisors of Louisiana State University and Agricultural and Mechanical College, US	C07C 311/19 (2006.01) A61K 31/18 (2006.01) C07D 213/40 (2006.01) C07D 213/75 (2006.01) C07D 295/13 (2006.01) C07D 295/192 (2006.01) A61K 31/40 (2006.01) A61K 31/44 (2006.01) A61K 31/4402 (2006.01) A61K 31/495 (2006.01) A61K 31/5375 (2006.01) A61K 45/06 (2006.01) A61P 29/00 (2006.01)	P20231564	SPOJEVI ZA UBLAŽAVANJE BOLI
Torrent Pharmaceuticals Limited, IN	A61K 31/137 (2006.01) A61K 9/00 (2006.01) A61K 9/08 (2006.01) A61P 29/00 (2006.01) A61K 47/10 (2017.01) A61K 47/18 (2017.01) A61K 47/38 (2006.01)	P20240030	NAZALNI SASTAV TAPENTADOLA
Toyo System Co., Ltd., JP	G01R 31/392 (2019.01) B60L 3/00 (2019.01) H02J 7/00 (2006.01) B60L 58/16 (2019.01)	P20231638	UREĐAJ ZA PRIKAZ PREOSTALE VRIJEDNOSTI BATERIJE
UCB Biopharma SRL, BE	B01D 15/32 (2006.01) G01N 30/84 (2006.01) G01N 30/88 (2006.01) G01N 30/34 (2006.01) B01D 15/16 (2006.01)	P20240014	HPLC-BAZIRANA DETEKCIJA SREDSTAVA ZA FLOKULACIJU U UZORKU PROTEINA
UCB Pharma GmbH, DE	C07D 401/12 (2006.01) C07D 471/04 (2006.01) A61P 25/00 (2006.01) A61K 31/404 (2006.01) A61K 31/4439 (2006.01) C07D 403/12 (2006.01)	P20240071	PIRIDINIL-(AZA)INDOLSULFONAMIDI
Universitat de Barcelona, ES	C07K 16/28 (2006.01) A61K 39/00 (2006.01) C07K 14/725 (2006.01) A61P 35/02 (2006.01)	P20240037	CAR T-STANICE PREMA BCMA ZA LIJEČENJE MULTIPLOG MIJELOMA
University of Alcalá de Henares, ES	C07C 311/19 (2006.01) A61K 31/18 (2006.01) C07D 213/40 (2006.01) C07D 213/75 (2006.01) C07D 295/13 (2006.01) C07D 295/192 (2006.01) A61K 31/40 (2006.01) A61K 31/44 (2006.01) A61K 31/4402 (2006.01) A61K 31/495 (2006.01) A61K 31/5375 (2006.01) A61K 45/06 (2006.01) A61P 29/00 (2006.01)	P20231564	SPOJEVI ZA UBLAŽAVANJE BOLI
University of Lausanne Office of Technology Transfer, CH	C07K 16/46 (2006.01) C07K 16/28 (2006.01) A61K 39/395 (2006.01)	P20240005	MULTISPECIFIČNI MUTIRANI FAB FRAGMENTI PROTUTIJELA
University of Pittsburgh - Of the Commonwealth System of Higher Education, US	C12N 15/39 (2006.01) A61K 39/285 (2006.01) A61K 35/768 (2015.01) C12N 7/00 (2006.01)	P20240078	IMUNO-ONKOLITIČKE TERAPIJE

Nositelj patenta (73)	MKP (51)	Broj patenta (11)	Naziv izuma (54)
Valmet Technologies Oy, FI	F22B 31/00 (2006.01) F01K 3/24 (2006.01) F22B 31/04 (2006.01)	P20240036	POSTUPAK I SUSTAV ZA ODRŽAVANJE TEMPERATURE PARE SA SMANJENIM OPTEREĆENJEM ELEKTRANE S PARNOM TURBINOM KOJA SADRŽI KOTAO SA FLUIDIZIRANIM SLOJEM
Vectair Systems Limited, GB	A61L 9/04 (2006.01) A61L 9/12 (2006.01)	P20240111	RASPRŠIVAČ MIRISA
Whitemark Technology GmbH, DE	H01M 10/613 (2014.01) H01M 10/643 (2014.01) H01M 10/6556 (2014.01) H01M 10/6568 (2014.01) H01M 50/213 (2021.01)	P20240110	BATERIJSKI MODUL I BATERIJSKI SUSTAV SA KUĆIŠTEM IZMJENIVAČA TOPLINE
Wyeth LLC, US	C07K 14/33 (2006.01) A61K 39/08 (2006.01) C07K 16/12 (2006.01)	P20240042	PRIPRAVCI KOJI SE ODNOSE NA MUTANTNI TOKSIN IZ BAKTERIJE CLOSTRIDIUM DIFFICILE I ODGOVARAJUĆI POSTUPCI

Objava izmijenjenih prijevoda europskih patenata

- (51) MKP (10) [HR P20110497 T4](#)
A61K 31/44 (2006.01)
- (11) P20110497 (46) 29.03.2024.
(21) P20110497T (22) 05.07.2011.
- (86) PCT/US2005012427 11.04.2005.
(96) [EP 05732613.4](#) 11.04.2005.
(87) [WO2005099701](#), 27.10.2005.
- (97) EP 1732548, 20.12.2006. 200651, En
(97) EP 1732548, 08.06.2011. 201123, En
- (31) 560894 P (32) 09.04.2004. (33) US
102559 08.04.2005. US
- (54) **POSTUPCI ZA PRIMJENU KOMPOZICIJA AMINOPIRIDINA SA
PRODUŽENIM OSLOBAĐANJEM**
METHODS OF USING SUSTAINED RELEASE AMINOPYRIDINE
COMPOSITIONS
- (73) Acorda Therapeutics, Inc., 420 Saw Mill River Road, Ardsley, NY
10502, US
- (72) Andrew R. Blight, 10 Oskar Drive, Mahopac, NY 10541, US
Lawrence Marinucci, 25 Bank Street Apartment 214H, White Plains,
NY 10606, US
Ron Cohen, 246 Harriman Road, Irvington, NY 10533, US
- (74) ZMP IP d.o.o., Zagreb, HR
-

Kazalo brojeva izmijenjenih prijevoda europskih patenata

Broj patenta (11)	MKP (51)
P20110497	A61K 31/44 (2006.01)

Kazalo klasifikacijskih oznaka izmijenjenih prijevoda europskih patenata prema Međunarodnoj klasifikaciji патената

MKP (51)	Broj патената (11)	Naziv izuma (54)
A61K 31/44 (2006.01)	P20110497	POSTUPCI ZA PRIMJENU KOMPOZICIJA AMINOPYRIDINA SA PRODUŽENIM OSLOBADANJEM METHODS OF USING SUSTAINED RELEASE AMINOPYRIDINE COMPOSITIONS

Kazalo nositelja izmijenjenih prijevoda europskih patenata

Nositelj patenta (73)	MKP (51)	Broj patenta (11)	Naziv izuma (54)
Acorda Therapeutics, Inc., US	A61K 31/44 (2006.01)	P20110497	POSTUPCI ZA PRIMJENU KOMPOZICIJA AMINOPIRIDINA SA PRODUŽENIM OSLOBAĐANJEM

Objava upisa promjena u registru патената

Promjena adresa/sjedišta nositelja europskih патената

Broj патената (11)	Raniji zapis	Novi zapis	Datum upisa promjene
P20211423	Medivation Prostate Therapeutics LLC, 235 East 42nd Street, New York, NY 10017, US	Medivation Prostate Therapeutics LLC, 66 Hudson Boulevard East, New York, NY 10001-2192, US	04.03.2024

Prijenos prava

Broj патената (11)	Raniji zapis	Novi zapis	Datum upisa promjene
P20180396	Sanofi-Aventis Deutschland GmbH, Brüningsstrasse 50, 65929 Frankfurt am Main, DE	A. Nattermann & CIE GMBH, Brüningsstraße 50, 65929 Frankfurt am Main, DE	04.03.2024

Objava zahtjeva za nastavak postupka europskih патената

Broj патента (11)	Podnositelj заhtjeva за nastavak поступка	Datum primitka заhtjeva за nastavak поступка
P20231693	POWERJames GmbH, Cecil-Taylor-Ring 12-18, 68309 Mannheim, DE	21.12.2023.

Objava nastavaka postupka europskih патената

Broj патента (11)	Podnositelj заhtjeva за nastavak поступка	Vrsta рјешенја	Datum donošenja рјешенја о nastavku поступка
P20231693	POWERJames GmbH, Cecil-Taylor-Ring 12-18, 68309 Mannheim, DE	usvojen	15.3.2024.

Objava prestanaka vrijednosti europskih patenata

Broj patenta	MKP	Datum prestanka vrijednosti patenta	Patent objavljen u HGIV-u br.	Naziv izuma
(11)	(51)			(54)
P20110496	G01R 11/24 (2006.01) G01R 31/40 (2020.01)	14.08.2023	8/2011	MJERAČ POTROŠNJE S DETEKTOROM S MAGNETSKIM POLJEM
P20120171	C07K 16/28 (2006.01) A61K 39/395 (2006.01)	02.09.2023	3/2012	HUMANIZIRANI ANTI-BETA 7 ANTAGONISTI I NJIHOVE UPORABE
P20120695	C07D 223/16 (2006.01) C07D 403/10 (2006.01) A61K 31/55 (2006.01)	17.08.2023	9/2012	8-SUPSTITUIRANI BENZOAZEPINI KAO MODULATORI TOLL-U SLIČNOG RECEPTORA
P20130163	C07K 16/10 (2006.01)	06.09.2023	3/2013	LJUDSKE MOLEKULE ZA VEZANJE KOJE MOGU NEUTRALIZIRATI VIRUS INFLUENCE H5N1 I NJIHOVA UPORABA
P20130181	C07D 413/04 (2006.01) C07D 417/04 (2006.01) A61K 31/4439 (2006.01) A61P 37/00 (2006.01) A61P 19/00 (2006.01) A61P 35/00 (2006.01) A61P 9/00 (2006.01)	06.09.2023	3/2013	DERIVATI PIRIDIN-4-ILA KAO SREDSTVA IMUNOMODULACIJE
P20130192	C07D 401/12 (2006.01) A61K 31/4709 (2006.01) A61P 11/00 (2006.01)	15.08.2023	4/2013	KRISTALNI OBLIK BIFENILNOG SPOJA
P20130580	D01G 21/00 (2006.01) D01B 1/00 (2006.01) D01B 1/42 (2006.01)	14.08.2023	7/2013	METODA ZA OBRADU MATERIJALA BILJNIH VLAKANA
P20130942	C07D 243/20 (2006.01) A61K 31/5513 (2006.01) A61P 37/02 (2006.01)	17.08.2023	12/2013	AMINODIAZEPINI KAO MODULATORI TOLL-U SLIČNIH RECEPTORA
P20131108	C07K 5/06 (2006.01) C07K 5/08 (2006.01) C07K 1/16 (2006.01) C07K 1/20 (2006.01) C40B 40/10 (2006.01) C12N 5/00 (2006.01)	05.09.2023	3/2014	BIOLOŠKI AKTIVAN ARGININ KOJI NA C-ZAVRŠETKU SADRŽI PEPTIDE
P20140814	C07D 471/14 (2006.01) A61K 31/437 (2006.01) A61P 35/00 (2006.01)	02.09.2023	21/2014	INHIBITORI JAK2 I NJIHOVA UPORABA ZA LIJEČENJE MIJELOPROLIFERATIVNIH BOLESTI I KARCINOMA
P20150137	B63H 25/52 (2006.01)	02.09.2023	7/2015	GORNJI LEŽAJ STRUKA KORMILA
P20150275	A61N 2/02 (2006.01)	20.08.2023	11/2015	UREĐAJ ZA STIMULACIJU AUTOREGULATIVNIH LOKALNIH I SUPERORDINIRANIH MEHANIZAMA HOMEOSTAZE U ORGANIZMU
P20150291	H04W 8/04 (2009.01) H04Q 3/76 (2006.01) H04W 8/26 (2009.01)	21.08.2023	13/2015	POSTUPAK DEREGISTRACIJE FUNKCIONALNIH BROJEVA ZA MOBILNE STANICE U RADIO KOMUNIKACIJSKOM SUSTAVU
P20150491	C07D 207/16 (2006.01)	01.09.2023	17/2015	PROCES PRIPREME DERIVATA α -KARBOKSAMIDA
P20150512	A61K 39/00 (2006.01)	03.09.2023	13/2015	POLIPEPTIDI I POLINUKLEOTIDI, TE NJIHOVA UPORABA KAO CILJNIH MOLEKULA ZA PROIZVODNJU LIJEKOVA I BIOLOŠKIH SREDSTAVA
P20150913	F03D 17/00 (2016.01) G01N 25/72 (2006.01)	31.08.2023	20/2015	POSTUPAK I UREĐAJ ZA TERMIČKU PROVJERU STANJA KONSTRUKCIJE VJETROVNIH TURBINA
P20160034	C07K 16/28 (2006.01) A61K 39/395 (2006.01) C07K 16/18 (2006.01)	02.09.2023	4/2016	HUMANIZIRANI ANTAGONISTI ANTI-BETA7 I NJIHOVE UPORABE
P20160473	C07D 471/04 (2006.01) A61K 31/4738 (2006.01) A61K 31/496 (2006.01) A61K 31/4985 (2006.01) A61K 31/5377 (2006.01) A61P 13/00 (2006.01) A61P 13/02 (2006.01) C07D 519/00 (2006.01)	07.09.2023	16/2016	PIRAZOLOKINOLINSKI SPOJEVI

Broj patenta (11)	MKP (51)	Datum prestanka vrijednosti patenta	Patent objavljen u HGIV-u br.	Naziv izuma (54)
P20161328	C07C 67/52 (2006.01) C07C 67/54 (2006.01) C07C 69/24 (2006.01) C07C 69/533 (2006.01) C07C 69/58 (2006.01) C07C 69/587 (2006.01) C11C 3/00 (2006.01) C07C 51/43 (2006.01) C07C 51/44 (2006.01) C07C 53/126 (2006.01) C07C 57/03 (2006.01) C07C 57/12 (2006.01) C11C 1/00 (2006.01) C11C 1/10 (2006.01)	03.09.2023	24/2016	POSTUPAK I UREĐAJ ZA RAZDVAJANJE KARBOKSILNIH KISELINA I/ILI ESTERA KARBOKSILNE KISELINE
P20161719	B01D 53/52 (2006.01) B01D 53/75 (2006.01) B01D 53/86 (2006.01) B01J 20/06 (2006.01) C10L 3/10 (2006.01) C01B 3/38 (2006.01) B01J 20/28 (2006.01) B01J 20/30 (2006.01) B01J 20/32 (2006.01) C10G 45/08 (2006.01)	02.09.2023	3/2017	POSTUPAK DESUMPORIZACIJE
P20170268	C07D 403/10 (2006.01) C07D 403/14 (2006.01) C07D 401/14 (2006.01) C07D 223/14 (2006.01) A61K 31/4025 (2006.01) A61K 31/55 (2006.01) A61P 35/00 (2006.01) A61P 31/00 (2006.01)	18.08.2023	10/2017	SUPSTITUIRANI BENZODIAZEPENI KAO MODULATORI RECEPTORA SLIČNIH TOLLU
P20170404	C07D 401/14 (2006.01) C07D 403/10 (2006.01) C07D 223/14 (2006.01) A61K 31/454 (2006.01) A61K 31/4025 (2006.01) A61K 31/55 (2006.01) A61P 35/00 (2006.01) A61P 31/00 (2006.01)	18.08.2023	10/2017	SUPSTITUIRANI BENZOAZEPINI KAO MODULATORI TOLL-u SLIČNIH RECEPTORA
P20170810	A61K 38/00 (2006.01) C07K 14/52 (2006.01)	13.08.2023	16/2017	PEPTIDI I SPOJEVI KOJI SE VEŽU ZA RECEPTORE TROMBOPOIETINA
P20171567	C07D 409/04 (2006.01) A61K 31/4725 (2006.01) A61K 31/506 (2006.01) C07D 417/04 (2006.01) C07D 401/04 (2006.01)	24.08.2023	23/2017	SUPSTITUIRANI 2-ALKIL-1-OKSO-N-FENIL-3-HETEROARIL-1,2,3,4-TETRAHIDROIZOHINOLIN-4-KARBOKSAMIDI ZA ANTIMALARIJSKE TERAPIJE
P20171976	C07D 513/06 (2006.01) C07D 513/16 (2006.01) A61K 31/519 (2006.01) A61P 7/06 (2006.01)	31.08.2023	3/2018	FUZIONIRANI TIAZOLO I OKSAZOLO PIRIMIDINONI
P20180483	C07D 215/56 (2006.01) C07D 471/04 (2006.01) A61K 31/47 (2006.01) A61K 31/435 (2006.01)	30.08.2023	9/2018	SPOJ KINOLONA
P20180554	E04C 5/16 (2006.01) E04C 5/20 (2006.01)	03.09.2023	11/2018	RAZMAKNICA ZA OJAČAVAJUĆI SLOJ, SUSTAV OJAČANJA ZA BETONSKU KOMONENTU, TE POSTUPAK PROIZVODNJE SUSTAVA OJAČANJA
P20181033	C12N 1/20 (2006.01) C12Q 1/02 (2006.01)	03.09.2023	17/2018	POSTUPAK ZA ODABIR SREDSTAVA KOJA DJELUJU NA POREMEĆAJ POKRETLJIVOSTI CRIJEVA I BOL
P20181280	G01N 33/569 (2006.01) C07K 16/12 (2006.01) C12Q 1/68 (2018.01)	13.08.2023	23/2018	POSTUPAK ZA OTKRIVANJE H.PYLORI INFEKCIJE
P20181459	C07K 16/28 (2006.01) A61K 39/395 (2006.01) C07K 16/18 (2006.01)	02.09.2023	21/2018	HUMANIZIRANI ANTAGONISTI ANTI-BETA7 I NJIHOVE UPORABE
P20190084	A61K 9/00 (2006.01) A61K 47/08 (2006.01) A61K 47/14 (2017.01) A61K 47/34 (2017.01) A61K 47/10 (2017.01) A61K 48/00 (2006.01) A61K 31/00 (2006.01)	18.08.2023	5/2019	INJEKTIBILNE PARAZITICIDNE FORMULACIJE S PRODULJENIM DJELOVANJEM
P20190095	C02F 3/00 (2023.01) C02F 3/32 (2023.01)	24.08.2023	8/2019	SUSTAV ZA PRERADU OTPADNIH VODA

Broj patenta (11)	MKP (51)	Datum prestanka vrijednosti patenta	Patent objavljen u HGIV-u br.	Naziv izuma (54)
P20190149	A61M 16/04 (2006.01)	01.09.2023	6/2019	MEHANIZAM ZA ZATVARANJE ANESTEZIOLOŠKOG UREĐAJA ZA DISANJE
P20190533	G01N 33/574 (2006.01)	31.08.2023	13/2019	POSTUPAK ZA OTKRIVANJE NUKLEOSOMA KOJI SADRŽE NUKLEOTIDE
P20190596	A61Q 19/00 (2006.01) A61Q 19/08 (2006.01) A61K 8/98 (2006.01) A61K 8/02 (2006.01)	23.08.2023	10/2019	PRIPRAVAK ZA KOŽU KOJI SADRŽI OTROV PČELINJE MATICE
P20190656	A61K 31/7088 (2006.01) A61K 38/00 (2006.01) C07K 14/705 (2006.01) C07K 14/82 (2006.01) C07K 16/30 (2006.01) C07K 14/47 (2006.01) G01N 33/564 (2006.01) A61K 39/00 (2006.01) A61N 5/10 (2006.01) A61K 39/39 (2006.01) A61K 45/06 (2006.01) C07K 14/00 (2006.01) A61K 39/395 (2006.01) G01N 33/574 (2006.01) C07K 16/28 (2006.01)	03.09.2023	11/2019	POLIPEPTIDI I POLINUKLEOTIDI, TE NJIHOVA UPORABA KAO CILJNIH MOLEKULA ZA PROIZVODNJU LIJEKOVA I BIOLOŠKIH SREDSTAVA
P20190719	A61K 31/336 (2006.01) A61K 31/665 (2006.01) A61K 31/585 (2006.01) A61P 15/18 (2006.01) A01K 67/00 (2006.01)	23.08.2023	16/2019	SASTAVI I POSTUPCI ZA SMANJENJE REPRODUKTIVNOG KAPACITETA ŽENSKIH ŠTAKORA
P20191021	C04B 35/634 (2006.01) C04B 35/638 (2006.01) C04B 38/08 (2006.01)	23.08.2023	17/2019	POSTUPAK ZA PROIZVODNJU LAKIH KERAMIČKIH MATERIJALA
P20191166	A61K 39/085 (2006.01)	29.08.2023	20/2019	STABILIZIRANI PROTEINI, NAMIJENJENI IMUNIZIRANJU PROTIV BAKTERIJE STAPHYLOCOCCUS AUREUS
P20191253	A47J 31/40 (2006.01) A47J 31/44 (2006.01) A23L 2/54 (2006.01) B01F 23/237 (2022.01)	18.08.2023	21/2019	SUSTAV, NAČIN I KAPSULE ZA PROIZVODNJU PJENUŠAVIH PIĆA
P20191384	A61M 15/00 (2006.01) A24F 47/00 (2020.01) A61M 15/06 (2006.01) A61M 16/00 (2006.01) A61M 11/04 (2006.01) A61M 11/00 (2006.01)	23.08.2023	23/2019	INHALACIJSKI UREĐAJ KOJI UKLJUČUJE KONTROLU UPORABE SUPSTANCE
P20191403	E05B 27/00 (2006.01) E05B 29/00 (2006.01)	31.08.2023	23/2019	KLJUČ, ODGOVARAJUĆA BRAVA I SUSTAV S KLJUČEM I BRAVAMA
P20192199	C12P 19/02 (2006.01) C12P 19/04 (2006.01) C12P 19/12 (2006.01)	19.08.2023	5/2020	SAMODOSTATNI POSTUPAK ZA PROIZVODNJU HIDROLIZATA BIOMASE SA SMANJENIM UDJELOM SOLI
P20200036	A61K 39/395 (2006.01) A61K 51/10 (2006.01) C07K 16/18 (2006.01) C12N 15/63 (2006.01) G01N 33/68 (2006.01)	15.08.2023	17/2020	POSTUPCI LIJEČENJA TAUOPATIJE
P20200108	C07D 307/50 (2006.01)	02.09.2023	7/2020	PROCES ZA PROIZVODNJU FURANSKIH DERIVATA
P20200227	E04H 17/16 (2006.01) E04H 17/20 (2006.01) E04H 17/14 (2006.01) E04B 2/74 (2006.01) E06B 9/24 (2006.01)	14.08.2023	11/2020	POKROVNA PLOČA
P20200427	A61K 38/12 (2006.01) C07K 7/54 (2006.01) A61P 31/04 (2006.01) A61P 15/14 (2006.01) A61P 15/00 (2006.01) C07K 7/56 (2006.01)	16.08.2023	12/2020	LIZOBAKTIN ZA UPOTREBU U LIJEČENJU GOVEĐEG MASTITISA
P20200434	A61K 39/00 (2006.01)	06.09.2023	15/2020	STABILNE VODENE FORMULACIJE ADALIMUMABA
P20200720	C07K 16/28 (2006.01) A61K 39/395 (2006.01) A61P 35/00 (2006.01)	31.08.2023	21/2020	ANTI-GITR ANTITIJELA
P20200745	C07K 16/28 (2006.01) C07K 16/30 (2006.01) A61K 39/395 (2006.01) A61K 39/00 (2006.01) A61P 35/00 (2006.01)	03.09.2023	16/2020	AGENSI KOJI VEZUJU CD123 I NJIHOVE UPOTREBE

Broj patenta	MKP	Datum prestanka vrijednosti patenta	Patent objavljen u HGIV-u br.	Naziv izuma
(11)	(51)			(54)
P20200852	C07D 233/86 (2006.01) A61K 31/4166 (2006.01) A61P 5/28 (2006.01) A61P 35/00 (2006.01)	23.08.2023	17/2020	KRISTALNI OBLIK INHIBITORA RECEPTORA ANDROGENA I POSTUPAK NJEGOVOG DOBIVANJA
P20200883	C07C 45/64 (2006.01) C07C 45/81 (2006.01) C07C 47/575 (2006.01) C07D 277/54 (2006.01)	15.08.2023	18/2020	POSTUPAK ZA PRIPREMANJE (2Z,5Z)-5-(3-KLORO-4-((R)-2,3-DIHIDROKSIPROPOKSI)BENZILIDEN)-2-(PROPIILIMINO)-3-(O-TOLIL)TIAZOLIDIN-4-ONA I MEĐUPROIZVODI KOJI SE KORISTE U NAVEDENOM POSTUPKU
P20201174	C12P 19/02 (2006.01) C12P 19/04 (2006.01) C12P 19/12 (2006.01)	19.08.2023	24/2020	POSTUPAK ZA PROČIŠĆAVANJE HIDROLIZATA BIOMASE
P20201210	A24F 47/00 (2020.01) A61M 15/06 (2006.01) A61M 15/00 (2006.01) A61M 11/00 (2006.01) A61M 16/00 (2006.01) A61M 11/04 (2006.01)	23.08.2023	25/2020	UREĐAJ ZA UDISANJE, KOJI SADRŽI KONTROLE ZA NADZOR TVARI
P20201511	A61K 45/06 (2006.01) A61K 31/13 (2006.01) A61K 31/27 (2006.01) A61K 31/445 (2006.01) A61K 31/5377 (2006.01) A61K 31/55 (2006.01) A61P 25/28 (2006.01)	14.08.2023	3/2021	TROJNA KOMBINACIJA INVERZNIH AGONISTA HISTAMIN-3 RECEPTORA, INHIBITORA ACETILKOLINESTERAZE I ANTAGONISTA NMDA RECEPTORA
P20201577	B41M 5/42 (2006.01) B41J 2/32 (2006.01) B41J 11/00 (2006.01) A63F 3/06 (2006.01) B41M 3/00 (2006.01) B42D 15/02 (2006.01) B41J 2/475 (2006.01) B41M 5/44 (2006.01)	03.09.2023	25/2020	UKLONJIVA SLOJEVITA ŠABLONA POKRIVNE BOJE POSTAVLJENA NA NOSAČU OSJETLJIVOM NA TOPLINU, TOPLINSKI ŠTAMPAČ I POSTUPAK ZA TOPLINSKI ISPIŠ TAKVOG NOSAČA
P20201625	B63B 32/10 (2020.01)	02.09.2023	26/2020	DASKA ZA SURFANJE S PERAJOM
P20201912	C07D 471/04 (2006.01) A61K 31/506 (2006.01) A61P 35/00 (2006.01) A61P 27/02 (2006.01) A61K 45/06 (2006.01)	19.08.2023	2/2021	ANTAGONISTI INTEGRINA
P20210038	C07D 487/04 (2006.01) A61K 31/519 (2006.01) A61P 31/16 (2006.01)	07.09.2023	5/2021	PIROLOPIRIMIDINI ZA UPORABU U INFEKCIJI VIRUSOM GRIPE
P20210301	C12P 21/06 (2006.01) C12N 15/00 (2006.01) C12P 21/00 (2006.01) C12N 15/85 (2006.01)	19.08.2023	7/2021	DJELOTVORNA SELEKTIVNOST REKOMBINANTNIH PROTEINA
P20210370	F24F 1/50 (2011.01) F24F 13/06 (2006.01) F24F 5/00 (2006.01) F24F 1/02 (2019.01) F24F 1/52 (2011.01) E04H 15/10 (2006.01) F25D 3/04 (2006.01) F24F 13/08 (2006.01) F24F 1/022 (2019.01)	01.09.2023	10/2021	LOKALIZIRANI OSOBNI SUSTAV KLIMA UREĐAJA
P20210650	C07K 16/24 (2006.01) A61K 9/00 (2006.01) A61P 11/06 (2006.01) A61P 37/08 (2006.01)	07.09.2023	11/2021	PROTUTIJELA KOJA VEŽU TIMUSNI STROMALNI LIMFOPOETIN (TSLP) I POSTUPCI UPORABE PROTUTIJELA
P20210993	A61F 5/41 (2006.01) A61H 19/00 (2006.01) A61H 23/02 (2006.01) A61H 23/04 (2006.01)	03.09.2023	19/2021	UREĐAJ ZA STIMULIRANJE
P20211366	A01K 67/00 (2006.01) A61K 31/336 (2006.01) A61K 31/665 (2006.01) A61K 31/585 (2006.01) A61P 15/18 (2006.01) A61K 31/343 (2006.01)	23.08.2023	26/2021	METODA KONTROLE VELIČINE POPULACIJE NEHUMANIH SISAVACA
P20211396	C07D 471/04 (2006.01) C07D 491/107 (2006.01) A61K 31/4375 (2006.01) A61P 9/00 (2006.01) A61P 13/00 (2006.01)	06.09.2023	25/2021	7-SUPSTITUIRANI 1-ARIL-NAFTIRIDIN-3-KARBOKSAMIDI I NJIHOVA UPOTREBA

Broj patenta	MKP	Datum prestanka vrijednosti patenta	Patent objavljen u HGIV-u br.	Naziv izuma
(11)	(51)			(54)
P20211487	A24F 47/00 (2020.01) A61M 15/06 (2006.01) A61M 15/00 (2006.01) A61M 11/00 (2006.01) A61M 16/00 (2006.01) A61M 11/04 (2006.01)	23.08.2023	26/2021	UREĐAJ ZA INHALIRANJE KOJI UKLJUČUJE KONTROLE ZA UPOTREBU TVARI
P20211512	A47J 37/07 (2006.01) F24C 15/16 (2006.01)	29.08.2023	26/2021	REŠETKA ZA ROŠTILJ KOJA IMA SABIRNU POSUDU
P20211529	A24F 47/00 (2020.01) A61M 15/06 (2006.01) A61M 15/00 (2006.01) A61M 11/00 (2006.01) A61M 16/00 (2006.01) A61M 11/04 (2006.01)	23.08.2023	26/2021	UREĐAJ ZA UDISANJE KOJI UKLJUČUJE KONTROLE ZA UPOTREBU TVARI
P20211565	A63J 7/00 (2006.01) A63J 5/02 (2006.01) H05B 47/105 (2020.01) H05B 47/155 (2020.01) H05B 45/20 (2020.01)	14.08.2023	2/2022	UREĐAJ ZA GRAFIČKO PRIKAZIVANJE
P20211921	A61K 31/555 (2006.01) A61K 9/00 (2006.01) A61M 31/00 (2006.01) A61P 13/10 (2006.01) A61P 35/00 (2006.01)	03.09.2023	5/2022	SUSTAVI ISPORUKE LIJEKA I POSTUPCI ZA LIJEČENJE RAKA MOKRAČNOG MJEHURA S OKSALIPLATINOM
P20211956	C07H 19/06 (2006.01) A61K 31/7068 (2006.01) A61K 31/7072 (2006.01) A61K 31/7076 (2006.01) A61K 31/708 (2006.01) C07H 19/10 (2006.01) C07H 19/16 (2006.01) C07H 19/20 (2006.01) A61P 31/14 (2006.01)	31.08.2023	6/2022	SPIROTIETANSKI NUKLEOZIDI
P20211957	C07D 401/14 (2006.01) C07D 405/14 (2006.01) C07D 413/14 (2006.01) C07D 401/12 (2006.01) C07D 403/14 (2006.01) C07D 409/14 (2006.01) C07D 417/14 (2006.01) C07D 471/14 (2006.01) C07D 471/04 (2006.01) C07D 471/08 (2006.01) C07D 487/04 (2006.01) C07D 487/10 (2006.01) A61K 31/501 (2006.01) A61P 21/00 (2006.01)	13.08.2023	6/2022	ANALOZI 1,4-DISUPSTITUIRANOG PIRIDAZINA I POSTUPCI ZA LIJEČENJE STANJA POVEZANIH S NEDOSTATKOM SMN
P20220169	B31F 1/07 (2006.01) B31B 50/88 (2017.01)	29.08.2023	8/2022	ALAT ZA RELJEVANJE ZA OBLIKOVANJE GLATKIH I RELJEVANIH FOLIJA
P20220791	C09D 191/06 (2006.01) A47G 21/18 (2006.01) A47G 21/00 (2006.01) C08L 3/02 (2006.01)	13.08.2023	19/2022	BIORAZGRADIVO POMOĆNO SREDSTVO ZA JELO ILI PIĆE OD BILJNOG ŠKROBA I SREDSTVO ZA ZGUŠNJAVANJE ILI ŽELIRANJE POVRĆA I NAČIN PROIZVODNJE ISTIH
P20230322	E04B 1/41 (2006.01) E04G 21/18 (2006.01)	20.08.2023	10/2023	SIDRENI ELEMENT I POSTUPAK UGRADNJE SIDRENE TRAČNICE U GRAĐEVNI ELEMENT NAČINJEN OD BETONA

Objava proglašenja europskih patenata ništavim

Europski patenti proglašeni ništavim

Broj patenta	MKP	Datum donošenja odluke o proglašenju patenta ništavim	Patent objavljen u HGIV-u br.	Naziv izuma
(11)	(51)			(54)
P20180346	B01D 53/14 (2006.01) B01D 61/02 (2006.01) C02F 1/44 (2023.01) F01N 3/00 (2006.01) B01D 53/96 (2006.01) B01D 53/92 (2006.01) B01D 53/50 (2006.01) B01D 65/02 (2006.01) B01D 61/04 (2006.01) B01D 61/16 (2006.01) B01D 61/14 (2006.01)	31.10.2023	7/2018	POSTUPAK OBRADJE NEČISTOĆA U BRODSKIM ISPUŠNIM PLINOVIMA, BROS S PROČIŠĆIVAČEM ISPUŠNIH PLINOVA
P20190159	C07K 16/18 (2006.01)	26.01.2024	6/2019	ANTITIJELA HUMANOG ANTI-ALFA-SINUKLEINA
P20192190	C07K 14/54 (2006.01) C12N 15/24 (2006.01) C12N 15/62 (2006.01)	12.12.2023	4/2020	FUZIJSKI PROTEINI KOJI SADRŽE VEŽUĆI PROTEIN I POLIPEPTID INTERLEUKIN-15 SA SMANJENIM AFINITETOM ZA IL15RA I NJIHOVA UPOTREBA U TERAPIJI
P20200326	A61K 9/16 (2006.01)	30.11.2023	12/2020	FORMULACIJA KOJA SADRŽI ČESTICE
P20201280	A61F 2/24 (2006.01)	01.12.2023	23/2020	PROTETSKI OKVIR SRČANOG ZALISKA
P20201438	A61P 1/02 (2006.01) A61P 1/04 (2006.01) A61P 1/16 (2006.01) A61P 3/00 (2006.01) A61P 15/00 (2006.01) A61P 19/00 (2006.01) A61P 19/02 (2006.01) A61P 19/10 (2006.01) A61P 3/04 (2006.01) A61P 3/08 (2006.01) A61P 25/00 (2006.01) A61P 25/08 (2006.01) A61P 25/32 (2006.01) A61P 29/00 (2006.01)	20.10.2023	24/2020	METODA INHIBIRANJA RESORPCIJE KOSTI

Objava podataka iz zahtjeva za izdavanje svjedodžbe

(21) [S20240006A](#) (22) 05.03.2024.
(43) 29.03.2024.

(68) [P20230445](#)

(54) MODULATORI DIAMINOPIRIMIDIN P2X3 I P2X2/3 RECEPTORA
ZA PRIMJENU U LIJEČENJU KAŠLJA

(93) EU/1/21/1613, 20.09.2023.,

(95) **GEFAPIKSANT, ILI NJEGOVA FARMACEUTSKI PRIHVATLJIVA SOL**

(71) Afferent Pharmaceuticals Inc., 126 East Lincoln Avenue, Rahway,
NJ 07065, US

(74) ZMP IP d.o.o., Zagreb, HR

(21) [S20240007A](#) (22) 05.03.2024.
(43) 29.03.2024.

(68) [P20120901](#)

(54) DIAMINOPIRIMIDINI KAO P2X3 I P2X2/3

(93) EU/1/21/1613, 20.09.2023.,

(95) **GEFAPIKSANT, ILI NJEGOVA FARMACEUTSKI PRIHVATLJIVA SOL**

(71) F. Hoffmann - La Roche AG, Grenzacherstrasse 124, 4070 Basel,
CH

(74) ZMP IP d.o.o., Zagreb, HR

(21) [S20240008A](#) (22) 05.03.2024.
(43) 29.03.2024.

(68) [P20201835](#)

(54) SPOJEVI KORISNI KAO INHIBITORI KINAZE

(93) EU/1/23/1738/001, 31.10.2023.,

EU/1/23/1738/002, 31.10.2023.,

EU/1/23/1738/003, 31.10.2023.,

EU/1/23/1738/004, 31.10.2023.,

EU/1/23/1738/005, 31.10.2023.,

EU/1/23/1738/006, 31.10.2023.,

EU/1/23/1738/007, 31.10.2023.,

EU/1/23/1738/008, 31.10.2023.,

EU/1/23/1738/009, 31.10.2023.,

(95) **PIRTOBRUTINIB, ILI NJEGOVA FARMACEUTSKI PRIHVATLJIVA SOL**

(71) Loxo Oncology, Inc., Lilly Corporate Centre, Indianapolis, IN 46285,
US

(74) Hraste & Partneri odvjetničko društvo d.o.o., Zagreb, HR

Kazalo proizvoda za koje je podnesen zahtjev za izdavanje svjedodžbi

Broj zahtjeva za izdavanje svjedodžbe (21)	Naziv proizvoda (95)	Datum podnošenja zahtjeva (22)
S20240006A	GEFAPIKSANT, ILI NJEGOVA FARMACEUTSKI PRIHVATLJIVA SOL	05.03.2024.
S20240007A	GEFAPIKSANT, ILI NJEGOVA FARMACEUTSKI PRIHVATLJIVA SOL	05.03.2024.
S20240008A	PIRTOBRUTINIB, ILI NJEGOVA FARMACEUTSKI PRIHVATLJIVA SOL	05.03.2024.

Kazalo podnositelja zahtjeva za izdavanje svjedodžbi

Podnositelj zahtjeva za izdavanje svjedodžbe (71)	Broj zahtjeva za izdavanje svjedodžbe (21)	Datum podnošenja zahtjeva (22)
Afferent Pharmaceuticals Inc., US	S20240006A	05.03.2024.
F. Hoffmann - La Roche AG, CH	S20240007A	05.03.2024.
Loxo Oncology, Inc., US	S20240008A	05.03.2024.

Objava upisa promjena u registru svjedodžbi

Promjena imena/naziva i adresa/sjedišta nositelja svjedodžbe

Broj svjedodžbe (11)	Raniji zapis	Novi zapis	Datum upisa promjene
S20130031	Bayer Animal Health GmbH, Kaiser-Wilhelm-Allee 20, 51373 Leverkusen, DE	Elanco Animal Health GmbH, Alfred-Nobel-Str. 50, 40789 Monheim am Rhein, DE	05.03.2024

Prijenos prava

Broj svjedodžbe (11)	Raniji zapis	Novi zapis	Datum upisa promjene
S20130031	Bayer Intellectual Property GmbH, Alfred-Nobel- Straße 10, 40789 Monheim, DE	Bayer Animal Health GmbH, Kaiser-Wilhelm-Allee 20, 51373 Leverkusen, DE	05.03.2024

Objava uporabnih modela

-
- (51) MKP (10) [HR UM20240001 U2](#)
A22C 11/06 (2006.01)
A22C 11/02 (2006.01)
A22C 11/00 (2006.01)
A23P 30/00 (2016.01)
A23P 30/20 (2016.01)
A22C 7/00 (2006.01)
- (11) UM20240001A (45) 29.03.2024.
(21) UM20240001 (22) 20.01.2022.
- (54) **PNEUMATSKA PUNILICA BEZ KLIPNJAČE ZA PROIZVODE OD MLJEVENOG MESA**
PNEUMATIC STUFFER WITHOUT CONNECTING ROD FOR GROUND MEAT PRODUCTS
- (73)(72) Vladimir Dolenc, Sjenjak 37, 31000 Osijek, HR
-

- (51) MKP (10) [HR UM20230004 U2](#)
C02F 11/145 (2019.01)
C02F 9/00 (2023.01)
C02F 9/20 (2023.01)
- (11) UM20230004A (45) 29.03.2024.
(21) UM20230004 (22) 28.03.2022.
- (54) **POSTROJENJE ZA UČINKOVITU OBRADU KOMUNALNOG I/ILI INDUSTRIJSKOG MULJA**
A PLANT FOR EFFICIENT TREATMENT OF MUNICIPAL AND/OR INDUSTRIAL SLUDGE
- (73) ASTRA INTERNATIONAL-INŽENJERING d.o.o., Vinogradska 43, 10000 Zagreb, HR
- (72) Hrvoje Rajković, Zatišje 23, 10000 Zagreb, HR
- (74) FORINPRO d.o.o., Zagreb, HR
-

Kazalo brojeva uporabnih modela

Broj uporabnog modela (11)	MKP (51)	Broj uporabnog modela (11)	MKP (51)
UM20230004	C02F 11/145 (2019.01) C02F 9/00 (2023.01) C02F 9/20 (2023.01)	UM20240001	A22C 11/06 (2006.01) A22C 11/02 (2006.01) A22C 11/00 (2006.01) A23P 30/00 (2016.01) A23P 30/20 (2016.01) A22C 7/00 (2006.01)

Kazalo klasifikacijskih oznaka uporabnih modela prema Međunarodnoj klasifikaciji патената

MKP (51)	Broj uporabnog modela (11)	Naziv izuma (54)
A22C 11/00 (2006.01)	UM20240001	PNEUMATSKA PUNILICA BEZ KLIPNJAČE ZA PROIZVODE OD MLJEVENOG MESA PNEUMATIC STUFFER WITHOUT CONNECTING ROD FOR GROUND MEAT PRODUCTS
A22C 11/02 (2006.01)	UM20240001	PNEUMATSKA PUNILICA BEZ KLIPNJAČE ZA PROIZVODE OD MLJEVENOG MESA PNEUMATIC STUFFER WITHOUT CONNECTING ROD FOR GROUND MEAT PRODUCTS
A22C 11/06 (2006.01)	UM20240001	PNEUMATSKA PUNILICA BEZ KLIPNJAČE ZA PROIZVODE OD MLJEVENOG MESA PNEUMATIC STUFFER WITHOUT CONNECTING ROD FOR GROUND MEAT PRODUCTS
A22C 7/00 (2006.01)	UM20240001	PNEUMATSKA PUNILICA BEZ KLIPNJAČE ZA PROIZVODE OD MLJEVENOG MESA PNEUMATIC STUFFER WITHOUT CONNECTING ROD FOR GROUND MEAT PRODUCTS
A23P 30/00 (2016.01)	UM20240001	PNEUMATSKA PUNILICA BEZ KLIPNJAČE ZA PROIZVODE OD MLJEVENOG MESA PNEUMATIC STUFFER WITHOUT CONNECTING ROD FOR GROUND MEAT PRODUCTS
A23P 30/20 (2016.01)	UM20240001	PNEUMATSKA PUNILICA BEZ KLIPNJAČE ZA PROIZVODE OD MLJEVENOG MESA PNEUMATIC STUFFER WITHOUT CONNECTING ROD FOR GROUND MEAT PRODUCTS
C02F 11/145 (2019.01)	UM20230004	POSTROJENJE ZA UČINKOVITU OBRADU KOMUNALNOG I/ILI INDUSTRIJSKOG MULJA A PLANT FOR EFFICIENT TREATMENT OF MUNICIPAL AND/OR INDUSTRIAL SLUDGE
C02F 9/00 (2023.01)	UM20230004	POSTROJENJE ZA UČINKOVITU OBRADU KOMUNALNOG I/ILI INDUSTRIJSKOG MULJA A PLANT FOR EFFICIENT TREATMENT OF MUNICIPAL AND/OR INDUSTRIAL SLUDGE
C02F 9/20 (2023.01)	UM20230004	POSTROJENJE ZA UČINKOVITU OBRADU KOMUNALNOG I/ILI INDUSTRIJSKOG MULJA A PLANT FOR EFFICIENT TREATMENT OF MUNICIPAL AND/OR INDUSTRIAL SLUDGE

Kazalo nositelja uporabnih modela

Nositelj uporabnog modela (73)	MKP (51)	Broj uporabnog modela (11)	Naziv izuma (54)
ASTRA INTERNATIONAL- INŽENJERING d.o.o., HR	C02F 11/145 (2019.01) C02F 9/00 (2023.01) C02F 9/20 (2023.01)	UM20230004	POSTROJENJE ZA UČINKOVITU OBRADU KOMUNALNOG I/ILI INDUSTRIJSKOG MULJA
Dolenc, Vladimir, HR	A22C 11/06 (2006.01) A22C 11/02 (2006.01) A22C 11/00 (2006.01) A23P 30/00 (2016.01) A23P 30/20 (2016.01) A22C 7/00 (2006.01)	UM20240001	PNEUMATSKA PUNILICA BEZ KLIPNJAČE ZA PROIZVODE OD MLJEVENOG MESA

Objava prijava žigova

RAZRED 1

(210)	Z20240041A	(220)	16.01.2024.
(731)	PETROL d.d., Ljubljana	(442)	29.03.2024.
(740)	Dunajska cesta 50, 1000 Ljubljana, SI		
(540)	Željka Mrdeža, Rijeka, HR		

CRODUX

- (511)
- 1 aditivi (kemijski aditivi za ulja); benzin (dodaci za pročišćavanje benzina); goriva (kemijski dodaci gorivima); gorivo (proizvodi za uštedu goriva); nafta (sredstva za razgradnju nafte); plin (proizvodi za pročišćavanje plina); kemijski proizvodi za industriju, znanost, fotografsku djelatnost, ratarstvo, povrtlarstvo, šumarstvo
 - 3 sredstva za pranje i izbjeljivanje; sredstva za pranje, čišćenje, poliranje, otklanjanje masnoća i brušenje; sapuni; šamponi za kosu; parfemi; eterična ulja; kozmetika; voda za kosu; gel i sprej za kosu; sredstva za pranje zubi; sredstva za poliranje cipela; sredstva za otklanjanje dlaka; dezodoransi za osobnu uporabu; sredstva za izbjeljivanje za kožu; vata za kozmetičku uporabu; sredstva za bojanje namijenjena njezi tijela i ljepote i za kozmetičke svrhe; mlijeko za čišćenje za njegu tijela i ljepote; umjetni nokti; umjetne trepavice; sredstva za njegu usta, ne za medicinske svrhe; sredstva za brijanje; sredstva za otklanjanje mrlja; sredstva za zaštitu od sunca; sredstva za čišćenje vjetrobranskog stakla
 - 4 aditivi za pogonska goriva; benzin (gorivo); dizel-gorivo; gorivo; goriva; nafta; plinovi (kruti plinovi- goriva); plinovita goriva; ulje za motore; industrijska ulja i masti; sredstva za podmazivanje; goriva (uključujući benzin na motore) i rasvjetne tvari
 - 5 sredstva za dezinfekciju; zavoji koji se koriste u zdravstvene svrhe i za zamatanje rana; flasteri za rezanje i flasteri; materijal za zamatanje rana; insekticidi; lijekovi za humanu medicinu; sredstva za osvježavanje zraka za vozila; farmaceutski i veterinarsko-medicinski proizvodi; hrana za bebe
 - 7 gorivo (automati za izdavanje goriva) na benzinskim crpkama; gorivo (automatski prekidači dovoda goriva) za motore; gorivo (pretvarači goriva za motore s unutarnjim izgaranjem); motori (osim motora za kopnena vozila)
 - 9 električne ćelije i baterije; uređaji za punjenje baterija; mjerači kiseline; mjerači kiseline za akumulatore; odjevni predmeti namijenjeni zaštititi od nesreća; rukavice namijenjene za zaštitu od nesreća; magnetske identifikacijske kartice; kartice za elektronsku, optičku ili magnetsku pohranu podataka namijenjene za potrošačke kartice; smartcards; automati za izdavanje novca; magnetske kartice, a posebno kartice ovlaštenja, debitne kartice i kartice za identifikaciju; video vrpce i magnetske ili optičke ploče; sunčane naočale; foto filmovi; trokut za automobile u kvaru; uređaji za registraciju podataka; uređaji za gašenje požara; uređaji i instrumenti za kontrolu električne energije; uređaji i instrumenti za akumulaciju i pohranu električne energije; postaje za punjenje; punjači za automobile; postaje za punjenje za aute i električne aute; punjači za električne aute
 - 11 električne žarulje; lampe; električne džepne lampe
 - 12 kotači; ratkape; gume za vozila; zračnice za kotače vozila; ventili za gume za vozila; obloge za kočnice; retrovizori; navlake za sjedala; navlake za upravljače i brisače vjetrobranskih stakala, svi prethodno navedeni proizvodi za vozila za kretanje po zemlji
 - 16 tiskarski proizvodi, osobito atlas, zemljopisne karte, knjige, časopisi, karte, kalendari, dnevници, magazini,

novine, zemljopisne i morske karte; razglednice, čestitke, poster, plakati i poklon bonovi; vreće i torbe za pakiranje izrađene od papira ili plastike; mape za pisanje; fotografije; slike; držači olovaka; šiljila za olovke; maramice; krpe i ručnici od papira ili plastike; gume za brisanje; kemijske olovke i olovke

- 18 ručni i putni koferi; kišobrani
- 22 konopci za vuču vozila; konopci, uzice
- 25 odjeća; obuća; pokrivala za glavu
- 30 kava, čaj, kakao; šećer; riža; tapioka; sago; nadomjesci kave; brašna i proizvodi od žitarica; kruh; fina peciva i konditorski proizvodi; sladoled i krem sladoled; med; sirup od melase; kvasac; prašak za pecivo; sol; senf; ocat; umaci za salatu; umaci (začinski); dresing za salatu; začini; led za hlađenje; majoneza; hot dog i hamburger (punjena peciva); slatkiši (bombone); žvakaće gume, ne za medicinske svrhe; čokolada; sendviči
- 32 pivo; mineralne i gazirane vode te ostala bezalkoholna pića; voćni napitci i voćni sokovi, sirupi i ostali preparati za pripremanje napitaka; mošt od krušaka
- 33 vina; jabučna vina; alkoholna pića (osim piva)
- 34 duhan; pribor za pušače; cigare; šibice; pepeljare, koje nisu izrađene od plemenitog metala; upaljači za pušače; etui za cigarete, koji nisu izrađeni od plemenitog metala
- 35 maloprodajne usluge, veleprodajne usluge i online maloprodaja proizvoda i usluga energije, goriva, električne energije, pribora za automobile, rashladnih tekućinama za motore, antifrizu za rashladne sustave vozila, pripravaka protiv smrzavanja, antifrizu, aditiva protiv smrzavanja (kemijskih) za goriva, tekućina za kočnice, ulja za kočnice, tekućina za prijenos, aditiva (kemijskih) motornih goriva, pripravaka za izgaranje (kemijskih dodataka motornom gorivu), kemikalija za pročišćavanje ulja, kemikalija za odvajanje ulja, kemikalija za dekarbonizaciju motora, tekućina za čišćenje vjetrobrana, sredstava za poliranje guma vozila, sredstava za poliranje automobila, nekemijskih aditiva za goriva, koncentratih aditiva (nekemijskih) za motorna goriva, motornih ulja, uređaja i instrumenata za akumulaciju i skladištenje električne energije, stanica za punjenje, autopunjača, stanica za punjenje automobila i električnih-automobila, punjača za električne automobile, auto baterija, punjača za električne baterije, električnih kablova za punjenje, tiskovina, hrane i pića; oglašavanje i reklamiranje; vođenje komercijalnih poslova; komercijalna administracija; uredski poslovi; umnožavanje dokumenata; savjetovanje u poslovanju; vođenje poslova; upravljanje poslovanjem
- 36 izdavanje kartica plaćanja, kartica avansnog plaćanja; kartica knjiženja i diskonta; financijski poslovi; monetarni poslovi; upravljanje nekretninama
- 37 popravak, preuređenje, održavanje i čišćenje vozila; ugradnja dijelova i opreme na vozilima; obrada radi zaštite od hrđe na vozilima; čišćenje, poliranje, podmazivanje, održavanje i popravak vozila za kretanje po zemlji i prikolica; pranje vozila; popravak i ispravljanje guma; ugradnja i popravci grijanja; pranje rublja; održavanje, čišćenje i popravak kože; servis za vozila na benzinskim pumpama; usluge benzinskih postaja; pranje automobila; usluge električnih punionica; održavanje, servisiranje i popravak vozila; servisne stanice; izgradnja infrastrukture u energetskom sektoru
- 38 usluge prijenosa telekopija; usluge omogućavanja daljinske pisane komunikacije i telefonije; usluge telekomunikacije; e-mail usluge; stavljanje na raspolaganje informativno-tehničkog pristupa internetu; stavljanje na raspolaganje informativno-tehničkog pristupa uređajima telefaksa i telekomunikacije
- 39 vuča za automobile, osobito kao pomoć pri kvaru; usluge parkirališta za vozila; prijevoz, pakiranje i skladištenje robe; isporuka, transport i skladištenje goriva, ulja, nafte, plina i maziva; distribucija energije; pohrana energije; usluge distribucije goriva; distribucija električne energije; distribucija topline; opskrba toplinom [distribucija]; distribucija prirodnog plina; distribucija električne energije za rasvjetu; opskrba plinom [distribucija]; transport i distribucija prirodnog i

ukapljenog plina; organiziranje prijevoza goriva; dostava goriva; uređenje skladišta goriva; dostava kućnih električnih punjača; distribucija energije; distribucija električne energije; iznajmljivanje električnih automobila distribucija energije; pohrana energije; usluge distribucije goriva; distribucija električne energije; distribucija topline; opskrba toplinom [distribucija]; distribucija prirodnog plina; distribucija električne energije za rasvjetu; opskrba plinom [distribucija]; transport i distribucija prirodnog i ukapljenog plina; organiziranje prijevoza goriva; dostava goriva; uređenje skladišta goriva; dostava kućnih električnih punjača; distribucija energije; distribucija električne energije; iznajmljivanje električnih automobila

- 40 usluge obrade materijala (čišćenje metala (dekapiranje); dezodoriranje zraka (uklanjanje neugodnih mirisa); nafta (obrada nafte); usluge tiskanja fotografija; usluge izrade kopija ključeva; osvježavanje zraka; poliranje (struganje); sastavljanje materijala po narudžbi (za treće osobe); vulkanizacija (obrada materijala); zamrzavanje namirnica
- 41 usluge pružanja on-line glazbe, koja nije za preuzimanje; usluge pružanja on-line video snimaka, koje nisu za preuzimanje; planiranje prijema (razonoda); praktična obuka (demonstriranje)
- 42 usluge digitalizacije dokumenata (skeniranje); naftni izvori (vještačenje naftnih izvora); kontrola vozila (tehnička kontrola vozila i automobila); traženje nafte
- 43 usluge okrepe, osobito u kafićima, kafeterijama, kantinama, restoranima, snek barovima i motelima; oblikovanje hrane
- 44 usluge javnih tuševa i zahoda za svrhe tjelesne higijene
- 45 usluge online društvene mreže

RAZRED 3

(210)	Z20221113A	(220)	08.08.2022.
(731)	Essity Hygiene and Health Aktiebolag	(442)	29.03.2024.
(740)	405 03 Göteborg, SE		
(540)	PETOŠEVIĆ d.o.o., Zagreb, HR		

FLEXISHEETS

(511)	3	sapuni; štapići od vate za kozmetičku uporabu; losioni za kozmetičku upotrebu; vatni štapići za kozmetičku uporabu
-------	---	--

(210)	Z20240026A	(220)	10.01.2024.
(731)	LCBB obrt za proizvodnju i usluge, vl. Brankica Hajsov	(442)	29.03.2024.
(540)	Bjelovarska 62a, 10360 Sesvete, HR		

LUXURY CANDLES BY



(591)	Zlatna		
(531)	27.05.01; 27.05.09; 27.05.10; 27.05.13; 27.05.21; 29.01.02		
(511)	3	mirisi; mirisi i parfumerijski proizvodi; mirisi [parfemi]; mirisi u spreju za prostorije; mirisi za automobile; mirisi za kućanstvo; mirisi za osobnu uporabu; mirisi za fumigaciju [mirisi]	
	4	božićna svjetla [svijeće]; fitilji za svijeće i svjetiljke; mirisne svijeće; mirisne svijeće za aromaterapiju; parfimirane svijeće; stjenjevi za svijeće; stolne svijeće; svijeće; svijeće, svijeće od loja (lojanice); svijeće od soje; svijeće s mirisom mošusa; svijeće u limenkama; svijeće u obliku baklji; svijeće u obliku voća; svijeće	

voštanice za rasvjetu; svijeće za noćnu rasvjetu; svijeće za posebne prigode; svijeće za rasvjetu; tanke svijeće

(210)	Z20240083A	(220)	31.01.2024.
(731)	Ivan Kesić	(442)	29.03.2024.
(540)	M. Radeljkovića 3, 21217 Kaštel Štafilić, HR		



(591)	crvena, zelena, crna		
(531)	27.05.01; 27.05.02; 27.05.13; 29.01.01; 29.01.03; 29.01.08		
(511)	3	esencijalna ulja i aromatični ekstrakti; preparati za čišćenje i mirisni preparati koji nisu za osobnu uporabu; pripravci za njegu životinja; toaletni proizvodi; vosak za krojače i postolare	
	18	kišobrani i suncobrani; kovčezi, torbe, novčanici i drugi proizvodi za nošenje; štapovi za hodanje; sedlarski proizvodi, bičevi i odjeća za životinje; etujji za kartice od umjetne kože; futrole od kože ili umjetne kože; grickalice od sirove kože za pse; imitacija kože na bazi micelija	
	25	dijelovi odjeće, obuće i pokrivala za glavu; obuća; odjeća; pokrivala za glavu; klobučarski proizvodi; odjevni predmeti; šeširi	
	32	bezalkoholna pića; pivo i bezalkoholno pivo; pripravci za pripremu pića; bezalkoholni napici; dealkoholizirana pića; napici (bezalkoholni -)	
	33	alkoholna pića (osim piva); alkoholne esencije i ekstrakti; alkoholni napici osim piva; alkoholni pripravci za pripremanje napitaka; pripravci za pripremu alkoholnih pića	
	41	objavlivanje, izvještavanje i pisanje tekstova; obrazovne, zabavne i sportske usluge; predbilježba i rezervacija ulaznica za događanja i aktivnosti u području obrazovanja, zabave i sporta; prevođenje i tumačenje; obrazovanje, zabava i sport; prijevod stranih jezika; usluge prevođenja	

RAZRED 5

(210)	Z20240018A	(220)	09.01.2024.
(731)	BGP Products Operations GmbH	(442)	29.03.2024.
(740)	Turmstrasse 24, 6312 Steinhausen, CH		
(540)	ZMP IP d.o.o., Zagreb, HR		

XINTEV

(511)	5	farmaceutski pripravci i proizvodi; lijekovi; medicinski pripravci; farmaceutski pripravci za liječenje teške depresije i anksioznosti; antidepresivi
-------	---	---

(210)	Z20240020A	(220)	09.01.2024.
(731)	MAKPHARM d.o.o.	(442)	29.03.2024.
(540)	Trnjanska cesta 37/1, 10000 Zagreb, HR		

NutriNest plus

(511)	5	dodaci prehrani; dodaci prehrani koji sadrže vitamine
-------	---	---

(210)	Z20240022A	(220)	09.01.2024.
(731)	ALKALOID AD Skopje	(442)	29.03.2024.

bul. Aleksandar Makedonski 12, 1000 Skopje, MK
ALKALOID LGL d.o.o., Zagreb, HR

(740)
(540)

LEXILIUM



(591) bijela, zelena, tamno plava
(531) 25.01.01; 26.04.09; 27.05.01; 29.01.03; 29.01.04

(511) 5 farmaceutski pripravci koji djeluju na središnji živčani sustav; farmaceutski pripravci za liječenje bolesti središnjeg živčanog sustava [sžs]; lijekovi sa smirivajućim učinkom na živce; psihotropni lijekovi

(210) Z20240084A (220) 31.01.2024.

(442) 29.03.2024.

(731) **Teva Pharmaceutical Industries Ltd.**
124 Dvora HaNevi'a St., 6944020 Tel Aviv, IL
(740) ZMP IP d.o.o., Zagreb, HR
(540)

FRIONA

(511) 5 farmaceutski pripravci za ljude

RAZRED 9

(210) Z20231121A (220) 23.11.2023.

(442) 29.03.2024.

(731) **BLUE GYM d.o.o.**
Omladinska 8, 51000 Rijeka, HR
(540)



(591) plava, bijela
(531) 26.04.02; 26.04.09; 26.11.01; 26.11.06; 26.11.08; 27.05.02;
27.05.03; 29.01.11; 29.01.04

(511) 9 elektronički simulatori za sportski trening; elektronički simulatori za sportski trening [računalni hardver i softverski aparati za podučavanje]
14 sportski satovi; satovi za sportsku uporabu
25 sportske majice; sportske čarape; sportska odjeća; odjeća za sport; obuća za sport; sportske predstavljene majice; sportske predstavljene kratke hlače
28 fitness lopte; sprave za fitness za unutarnju uporabu; fitness lopte; sprave za fitness za unutarnju uporabu; karike za sport; motke (sportska oprema); zaštitne ispune za sport; odskočne daske za sport; trbušni štitnici za sport; jastučići za sportsku uporabu; koljenice za sportsku uporabu; odskočne daske [sportska oprema]; sportske lopte na napuhavanje; navlake za sportske artikle; gimnastička i sportska oprema; sportski štitnici za tijelo
35 savjeti u svezi s poslovnim postupcima fitness klubova; savjeti u svezi s poslovnim upravljanjem fitness klubova; savjetodavne usluge u svezi s poslovnim upravljanjem fitness centрова; savjeti u svezi s poslovnim postupcima fitness klubova; savjeti u svezi s poslovnim upravljanjem fitness klubova; savjetodavne usluge u svezi s poslovnim upravljanjem fitness centрова
37 popravak i održavanje sportske i fitness opreme; popravak i održavanje sportske i fitness opreme; popravak sportske opreme; izgradnja sportskih terena; izgradnja sportskih igrališta
41 usluge fitness kluba; vođenje fitness satova; sportske i fitness usluge; poduka iz fitnessa u zraku; savjetodavne usluge u svezi s tjelesnim aktivnostima [fitness]; usluge fitness kluba; vođenje fitness satova; sportske i fitness usluge; poduka iz fitnessa u zraku; savjetodavne usluge u svezi s tjelesnim aktivnostima [fitness]; pružanje objekata i opreme za sportski trening; usluge sportskog

kluba; pružanje objekata za sportske klubove; upravljanje događajima za sportske klubove; ponuda usluga kluba zdravlja i teretane; pružanje usluga koje se odnose na zdravstvene klubove i teretana; sportske usluge; iznajmljivanje sportske opreme; produkcija sportskih događaja; osposobljavanje sportskih učitelja; treniranje sportskih igrača; natjecanja (organiziranje sportskih -); organiziranje sportskih događanja; organiziranje sportskih natjecanja i sportskih događaja; organizacija sportskih aktivnosti i sportskih natjecanja; organiziranje sportskih natjecanja i sportskih događanja; organiziranje sportskih događanja i sportskih natjecanja; usluge pružanja sportske poduke planiranje [projektiranje] klubova; projektiranje sportskih objekata

(210) Z20240042A (220) 16.01.2024.

(442) 29.03.2024.

(731) **ZMS INFO d.o.o.**
Topolovečka ulica 41, 10000 Zagreb, HR
(740) Franjo Serdar, Zagreb, HR
(540)



(591) svjetloplava, tamnoplava
(531) 26.11.02; 26.11.13; 27.05.01; 27.05.10; 29.01.04; 29.01.06

(511) 9 računala i računalna oprema; računalni hardver; računalni programi povezani s obavljanjem financijskih transakcija; računalni softver za upravljanje bazama podataka; sigurnosni softver; softver; softver za upravljanje podatcima, datotekama i bazama podataka; softver za upravljanje transakcijama putem interneta; uređaji za obradu elektroničkog plaćanja
35 ažuriranje i održavanje podataka u računalnim bazama podataka; obrada podataka; računalno upravljanje bazama podataka; upravljanje i sastavljanje računalnih baza podataka
36 elektronička obrada plaćanja; obrada elektroničkih plaćanja; obrada plaćanja debitnim karticama; obrada plaćanja putem platnih kartica; obrada platnih transakcija putem interneta; usluge elektroničkog komercijalnog plaćanja; usluge elektroničkog plaćanja; usluge financijskih prijenosa i transakcija te usluge plaćanja; usluge online financijskih transakcija; usluge plaćanja putem bežičnih telekomunikacijskih aparata i uređaja; usluge procesiranja transakcija kreditnih kartica; usluge u svezi s bankovnim karticama, kreditnim karticama, debitnim karticama i karticama za elektroničko plaćanje
37 održavanje računala; održavanje uredskih strojeva
42 izrada računalnih baza podataka; održavanje baza podataka; održavanje računalnih programa; održavanje softvera; programiranje (računalno -); projektiranje računalnog softvera; programiranje softvera za upravljanje bazama podataka; računalni inženjering; računalnog softvera (održavanje -); računalno savjetovanje; razvoj softvera; savjetovanje u svezi s računalima; savjetovanje u svezi s računalnom sigurnosti; stručno savjetovanje u svezi s računalnim softverom; stručno savjetovanje vezano uz računala; tehničko savjetovanje o upotrebi računalnog hardvera; tehnološko savjetovanje; usluge informacijske tehnologije; usluge inženjeringa i računalno potpomognutog inženjeringa; usluge podrške iz područja informacijske tehnologije; usluge podrške u području informacijske tehnologije [it] [rješavanje problema sa softverom]; usluge softverskog inženjeringa za programe obrade podataka

(210) Z20240043A (220) 16.01.2024.

(442) 29.03.2024.

(731) **ZMS INFO d.o.o.**
Topolovečka ulica 41, 10000 Zagreb, HR
(740) Franjo Serdar, Zagreb, HR
(540)

ZMS Info

- (511) 9 računala i računalna oprema; računalni hardver; računalni programi povezani s obavljanjem financijskih transakcija; računalni softver za upravljanje bazama podataka; sigurnosni softver; softver; softver za upravljanje podacima, datotekama i bazama podataka; softver za upravljanje transakcijama putem interneta; uređaji za obradu elektroničkog plaćanja
- 35 ažuriranje i održavanje podataka u računalnim bazama podataka; obrada podataka; računalno upravljanje bazama podataka; upravljanje i sastavljanje računalnih baza podataka
- 36 elektronička obrada plaćanja; obrada elektroničkih plaćanja; obrada plaćanja debitnim karticama; obrada plaćanja putem platnih kartica; obrada platnih transakcija putem interneta; usluge elektroničkog komercijalnog plaćanja; usluge elektroničkog plaćanja; usluge financijskih prijenosa i transakcija te usluge plaćanja; usluge online financijskih transakcija; usluge plaćanja putem bežičnih telekomunikacijskih aparata i uređaja; usluge procesiranja transakcija kreditnih kartica; usluge u svezi s bankovnim karticama, kreditnim karticama, debitnim karticama i karticama za elektroničko plaćanje
- 37 održavanje računala; održavanje uredskih strojeva
- 42 izrada računalnih baza podataka; održavanje baza podataka; održavanje računalnih programa; održavanje softvera; programiranje (računalno -); projektiranje računalnog softvera; programiranje softvera za upravljanje bazama podataka; računalni inženjering; računalnog softvera (održavanje -); računalno savjetovanje; razvoj softvera; savjetovanje u svezi s računalima; savjetovanje u svezi s računalnom sigurnosti; stručno savjetovanje u svezi s računalnim softverom; stručno savjetovanje vezano uz računala; tehničko savjetovanje o upotrebi računalnog hardvera; tehnološko savjetovanje; usluge informacijske tehnologije; usluge inženjeringa i računalno potpomognutog inženjeringa; usluge podrške iz područja informacijske tehnologije; usluge podrške u području informacijske tehnologije [it] [rješavanje problema sa softverom]; usluge softverskog inženjeringa za programe obrade podataka

(210) Z20240044A (220) 16.01.2024.
(442) 29.03.2024.

(731) **ZMS INFO d.o.o.**
Topolovečka ulica 41, 10000 Zagreb, HR

(740) Franjo Serdar, Zagreb, HR

(540)

ZMS Plus

- (511) 9 računala i računalna oprema; računalni hardver; računalni programi povezani s obavljanjem financijskih transakcija; računalni softver za upravljanje bazama podataka; sigurnosni softver; softver; softver za upravljanje podacima, datotekama i bazama podataka; softver za upravljanje transakcijama putem interneta; uređaji za obradu elektroničkog plaćanja
- 35 ažuriranje i održavanje podataka u računalnim bazama podataka; obrada podataka; računalno upravljanje bazama podataka; upravljanje i sastavljanje računalnih baza podataka
- 36 elektronička obrada plaćanja; obrada elektroničkih plaćanja; obrada plaćanja debitnim karticama; obrada plaćanja putem platnih kartica; obrada platnih transakcija putem interneta; usluge elektroničkog komercijalnog plaćanja; usluge elektroničkog plaćanja; usluge financijskih prijenosa i transakcija te usluge plaćanja; usluge online financijskih transakcija; usluge plaćanja putem bežičnih telekomunikacijskih aparata i uređaja; usluge procesiranja transakcija kreditnih kartica; usluge u svezi s bankovnim karticama, kreditnim karticama, debitnim karticama i karticama za elektroničko plaćanje
- 37 održavanje računala; održavanje uredskih strojeva
- 42 izrada računalnih baza podataka; održavanje baza podataka; održavanje računalnih programa; održavanje softvera; programiranje (računalno -); projektiranje računalnog softvera; programiranje softvera za upravljanje bazama podataka; računalni inženjering; računalnog softvera (održavanje -); računalno

(210) Z20240045A (220) 16.01.2024.
(442) 29.03.2024.

(731) **ZMS INFO d.o.o.**
Topolovečka ulica 41, 10000 Zagreb, HR

(740) Franjo Serdar, Zagreb, HR

(540)



(591) tamnoplava, svjetloplava
(531) 26.11.02; 26.11.13; 27.05.01; 27.05.10; 29.01.04; 29.01.06
(511)

- 9 računala i računalna oprema; računalni hardver; računalni programi povezani s obavljanjem financijskih transakcija; računalni softver za upravljanje bazama podataka; sigurnosni softver; softver; softver za upravljanje podacima, datotekama i bazama podataka; softver za upravljanje transakcijama putem interneta; uređaji za obradu elektroničkog plaćanja
- 35 ažuriranje i održavanje podataka u računalnim bazama podataka; obrada podataka; računalno upravljanje bazama podataka; upravljanje i sastavljanje računalnih baza podataka
- 36 elektronička obrada plaćanja; obrada elektroničkih plaćanja; obrada plaćanja debitnim karticama; obrada plaćanja putem platnih kartica; obrada platnih transakcija putem interneta; usluge elektroničkog komercijalnog plaćanja; usluge elektroničkog plaćanja; usluge financijskih prijenosa i transakcija te usluge plaćanja; usluge online financijskih transakcija; usluge plaćanja putem bežičnih telekomunikacijskih aparata i uređaja; usluge procesiranja transakcija kreditnih kartica; usluge u svezi s bankovnim karticama, kreditnim karticama, debitnim karticama i karticama za elektroničko plaćanje
- 37 održavanje računala; održavanje uredskih strojeva
- 42 izrada računalnih baza podataka; održavanje baza podataka; održavanje računalnih programa; održavanje softvera; programiranje (računalno -); projektiranje računalnog softvera; programiranje softvera za upravljanje bazama podataka; računalni inženjering; računalnog softvera (održavanje -); računalno savjetovanje; razvoj softvera; savjetovanje u svezi s računalima; savjetovanje u svezi s računalnom sigurnosti; stručno savjetovanje u svezi s računalnim softverom; stručno savjetovanje vezano uz računala; tehničko savjetovanje o upotrebi računalnog hardvera; tehnološko savjetovanje; usluge informacijske tehnologije; usluge inženjeringa i računalno potpomognutog inženjeringa; usluge podrške iz područja informacijske tehnologije; usluge podrške u području informacijske tehnologije [it] [rješavanje problema sa softverom]; usluge softverskog inženjeringa za programe obrade podataka

(210) Z20240046A (220) 16.01.2024.
(442) 29.03.2024.

(731) **ZMS INFO d.o.o.**
Topolovečka ulica 41, 10000 Zagreb, HR

(740) Franjo Serdar, Zagreb, HR

(540)

ZMS Group

- (511) **9** računala i računalna oprema; računalni hardver; računalni programi povezani s obavljanjem financijskih transakcija; računalni softver za upravljanje bazama podataka; sigurnosni softver; softver; softver za upravljanje podacima, datotekama i bazama podataka; softver za upravljanje transakcijama putem interneta; uređaji za obradu elektroničkog plaćanja
- 35** ažuriranje i održavanje podataka u računalnim bazama podataka; obrada podataka; računalno upravljanje bazama podataka; upravljanje i sastavljanje računalnih baza podataka
- 36** elektronička obrada plaćanja; obrada elektroničkih plaćanja; obrada plaćanja debitnim karticama; obrada plaćanja putem platnih kartica; obrada platnih transakcija putem interneta; usluge elektroničkog komercijalnog plaćanja; usluge elektroničkog plaćanja; usluge financijskih prijenosa i transakcija te usluge plaćanja; usluge online financijskih transakcija; usluge plaćanja putem bežičnih telekomunikacijskih aparata i uređaja; usluge procesiranja transakcija kreditnih kartica; usluge u svezi s bankovnim karticama, kreditnim karticama, debitnim karticama i karticama za elektroničko plaćanje
- 37** održavanje računala; održavanje uredskih strojeva
- 42** izrada računalnih baza podataka; održavanje baza podataka; održavanje računalnih programa; održavanje softvera; programiranje (računalno -); projektiranje računalnog softvera; programiranje softvera za upravljanje bazama podataka; računalni inženjering; računalnog softvera (održavanje -); računalno savjetovanje; razvoj softvera; savjetovanje u svezi s računalima; savjetovanje u svezi s računalnom sigurnosti; stručno savjetovanje u svezi s računalnim softverom; stručno savjetovanje vezano uz računala; tehničko savjetovanje o upotrebi računalnog hardvera; tehnološko savjetovanje; usluge informacijske tehnologije; usluge inženjeringa i računalno potpomognutog inženjeringa; usluge podrške iz područja informacijske tehnologije; usluge podrške u području informacijske tehnologije [it] [rješavanje problema sa softverom]; usluge softverskog inženjeringa za programe obrade podataka

(210) Z20240047A (220) 16.01.2024.
(442) 29.03.2024.

(731) **ZMS INFO d.o.o.**
Topolovečka ulica 41, 10000 Zagreb, HR

(740) Franjo Serdar, Zagreb, HR

(540)



(591) tamnoplava, svjetloplava
(531) 26.11.02; 26.11.13; 27.05.01; 27.05.10; 29.01.04; 29.01.06
(511)

- 9** računala i računalna oprema; računalni hardver; računalni programi povezani s obavljanjem financijskih transakcija; računalni softver za upravljanje bazama podataka; sigurnosni softver; softver; softver za upravljanje podacima, datotekama i bazama podataka; softver za upravljanje transakcijama putem interneta; uređaji za obradu elektroničkog plaćanja
- 35** ažuriranje i održavanje podataka u računalnim bazama podataka; obrada podataka; računalno upravljanje bazama podataka; upravljanje i sastavljanje računalnih baza podataka
- 36** elektronička obrada plaćanja; obrada elektroničkih plaćanja; obrada plaćanja debitnim karticama; obrada plaćanja putem platnih kartica; obrada platnih transakcija putem interneta; usluge elektroničkog komercijalnog plaćanja; usluge elektroničkog plaćanja; usluge financijskih prijenosa i transakcija te usluge plaćanja; usluge online financijskih transakcija; usluge plaćanja putem bežičnih telekomunikacijskih aparata i uređaja; usluge procesiranja transakcija kreditnih kartica; usluge u svezi s bankovnim karticama, kreditnim

- karticama, debitnim karticama i karticama za elektroničko plaćanje
- 37** održavanje računala; održavanje uredskih strojeva
- 42** izrada računalnih baza podataka; održavanje baza podataka; održavanje računalnih programa; održavanje softvera; programiranje (računalno -); projektiranje računalnog softvera; programiranje softvera za upravljanje bazama podataka; računalni inženjering; računalnog softvera (održavanje -); računalno savjetovanje; razvoj softvera; savjetovanje u svezi s računalima; savjetovanje u svezi s računalnom sigurnosti; stručno savjetovanje u svezi s računalnim softverom; stručno savjetovanje vezano uz računala; tehničko savjetovanje o upotrebi računalnog hardvera; tehnološko savjetovanje; usluge informacijske tehnologije; usluge inženjeringa i računalno potpomognutog inženjeringa; usluge podrške iz područja informacijske tehnologije; usluge podrške u području informacijske tehnologije [it] [rješavanje problema sa softverom]; usluge softverskog inženjeringa za programe obrade podataka

(210) Z20240048A (220) 16.01.2024.
(442) 29.03.2024.

(731) **ZMS INFO d.o.o.**
Topolovečka ulica 41, 10000 Zagreb, HR

(740) Franjo Serdar, Zagreb, HR

(540)

PowerZaC

- (511) **9** računala i računalna oprema; računalni hardver; računalni programi povezani s obavljanjem financijskih transakcija; računalni softver za upravljanje bazama podataka; sigurnosni softver; softver; softver za upravljanje podacima, datotekama i bazama podataka; softver za upravljanje transakcijama putem interneta; uređaji za obradu elektroničkog plaćanja
- 35** ažuriranje i održavanje podataka u računalnim bazama podataka; obrada podataka; računalno upravljanje bazama podataka; upravljanje i sastavljanje računalnih baza podataka
- 36** elektronička obrada plaćanja; obrada elektroničkih plaćanja; obrada plaćanja debitnim karticama; obrada plaćanja putem platnih kartica; obrada platnih transakcija putem interneta; usluge elektroničkog komercijalnog plaćanja; usluge elektroničkog plaćanja; usluge financijskih prijenosa i transakcija te usluge plaćanja; usluge online financijskih transakcija; usluge plaćanja putem bežičnih telekomunikacijskih aparata i uređaja; usluge procesiranja transakcija kreditnih kartica; usluge u svezi s bankovnim karticama, kreditnim karticama, debitnim karticama i karticama za elektroničko plaćanje
- 37** održavanje računala; održavanje uredskih strojeva
- 42** izrada računalnih baza podataka; održavanje baza podataka; održavanje računalnih programa; održavanje softvera; programiranje (računalno -); projektiranje računalnog softvera; programiranje softvera za upravljanje bazama podataka; računalni inženjering; računalnog softvera (održavanje -); računalno savjetovanje; razvoj softvera; savjetovanje u svezi s računalima; savjetovanje u svezi s računalnom sigurnosti; stručno savjetovanje u svezi s računalnim softverom; stručno savjetovanje vezano uz računala; tehničko savjetovanje o upotrebi računalnog hardvera; tehnološko savjetovanje; usluge informacijske tehnologije; usluge inženjeringa i računalno potpomognutog inženjeringa; usluge podrške iz područja informacijske tehnologije; usluge podrške u području informacijske tehnologije [it] [rješavanje problema sa softverom]; usluge softverskog inženjeringa za programe obrade podataka

(210) Z20240049A (220) 16.01.2024.
(442) 29.03.2024.

(731) **ZMS INFO d.o.o.**
Topolovečka ulica 41, 10000 Zagreb, HR

(740) Franjo Serdar, Zagreb, HR

(540)

ZCMS

- (511) 9 računala i računalna oprema; računalni hardver; računalni programi povezani s obavljanjem financijskih transakcija; računalni softver za upravljanje bazama podataka; sigurnosni softver; softver; softver za upravljanje podacima, datotekama i bazama podataka; softver za upravljanje transakcijama putem interneta; uređaji za obradu elektroničkog plaćanja
- 35 ažuriranje i održavanje podataka u računalnim bazama podataka; obrada podataka; računalno upravljanje bazama podataka; upravljanje i sastavljanje računalnih baza podataka
- 36 elektronička obrada plaćanja; obrada elektroničkih plaćanja; obrada plaćanja debitnim karticama; obrada plaćanja putem platnih kartica; obrada platnih transakcija putem interneta; usluge elektroničkog komercijalnog plaćanja; usluge elektroničkog plaćanja; usluge financijskih prijenosa i transakcija te usluge plaćanja; usluge online financijskih transakcija; usluge plaćanja putem bežičnih telekomunikacijskih aparata i uređaja; usluge procesiranja transakcija kreditnih kartica; usluge u svezi s bankovnim karticama, kreditnim karticama, debitnim karticama i karticama za elektroničko plaćanje
- 37 održavanje računala; održavanje uredskih strojeva
- 42 izrada računalnih baza podataka; održavanje baza podataka; održavanje računalnih programa; održavanje softvera; programiranje (računalno -); projektiranje računalnog softvera; programiranje softvera za upravljanje bazama podataka; računalni inženjering; računalnog softvera (održavanje -); računalno savjetovanje; razvoj softvera; savjetovanje u svezi s računalima; savjetovanje u svezi s računalnom sigurnosti; stručno savjetovanje u svezi s računalnim softverom; stručno savjetovanje vezano uz računala; tehničko savjetovanje o upotrebi računalnog hardvera; tehnološko savjetovanje; usluge informacijske tehnologije; usluge inženjeringa i računalno potpomognutog inženjeringa; usluge podrške iz područja informacijske tehnologije; usluge podrške u području informacijske tehnologije [it] [rješavanje problema sa softverom]; usluge softverskog inženjeringa za programe obrade podataka

(210) Z20240050A (220) 16.01.2024.
(442) 29.03.2024.

(731) **ZMS INFO d.o.o.**
Topolovečka ulica 41, 10000 Zagreb, HR

(740) Franjo Serdar, Zagreb, HR

(540)

GPa

- (511) 9 računala i računalna oprema; računalni hardver; računalni programi povezani s obavljanjem financijskih transakcija; računalni softver za upravljanje bazama podataka; sigurnosni softver; softver; softver za upravljanje podacima, datotekama i bazama podataka; softver za upravljanje transakcijama putem interneta; uređaji za obradu elektroničkog plaćanja
- 35 ažuriranje i održavanje podataka u računalnim bazama podataka; obrada podataka; računalno upravljanje bazama podataka; upravljanje i sastavljanje računalnih baza podataka
- 36 elektronička obrada plaćanja; obrada elektroničkih plaćanja; obrada plaćanja debitnim karticama; obrada plaćanja putem platnih kartica; obrada platnih transakcija putem interneta; usluge elektroničkog komercijalnog plaćanja; usluge elektroničkog plaćanja; usluge financijskih prijenosa i transakcija te usluge plaćanja; usluge online financijskih transakcija; usluge plaćanja putem bežičnih telekomunikacijskih aparata i uređaja; usluge procesiranja transakcija kreditnih kartica; usluge u svezi s bankovnim karticama, kreditnim karticama, debitnim karticama i karticama za elektroničko plaćanje
- 37 održavanje računala; održavanje uredskih strojeva
- 42 izrada računalnih baza podataka; održavanje baza podataka; održavanje računalnih programa; održavanje softvera; programiranje (računalno -); projektiranje računalnog softvera; programiranje softvera za upravljanje bazama podataka; računalni inženjering; računalnog softvera (održavanje -); računalno

savjetovanje; razvoj softvera; savjetovanje u svezi s računalima; savjetovanje u svezi s računalnom sigurnosti; stručno savjetovanje u svezi s računalnim softverom; stručno savjetovanje vezano uz računala; tehničko savjetovanje o upotrebi računalnog hardvera; tehnološko savjetovanje; usluge informacijske tehnologije; usluge inženjeringa i računalno potpomognutog inženjeringa; usluge podrške iz područja informacijske tehnologije; usluge podrške u području informacijske tehnologije [it] [rješavanje problema sa softverom]; usluge softverskog inženjeringa za programe obrade podataka

(210) Z20240055A (220) 20.01.2024.
(442) 29.03.2024.

(731) **Monastik d.o.o.**
Biogradska 7, 21000 Split, HR

(540)

Anode Heart

- (511) 9 snimljeni softver za računalne igre; softver za računalne igre koji se može preuzeti; interaktivni multimedijски softver za igranje igara; video igre u obliku računalnih programa snimljenih na nosačima podataka; programi za interaktivne video igre; programi za računalne igre koji se mogu preuzeti putem interneta i bežičnih uređaja; programi za računalne igre za uporabu na mobilnim telefonima; računalne igre preuzete s interneta [računalni softver]; softver za računalne igre; softver za igre za uporabu s konzolama za videoigre; video igre [računalne igre] kao računalni programi snimljeni na nosačima podataka
- 28 akcijske figurice [igračke]; društvene igre; igračke; plišane igračke

(210) Z20240074A (220) 29.01.2024.
(442) 29.03.2024.

(731) **Altium Technology d.o.o.**
Ljerke Šram 16, 10000 Zagreb, HR

(540)

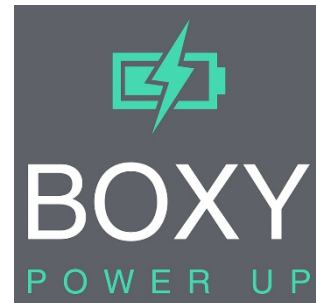

- (591) bijela, siva, zelena
- (531) 01.15.03; 15.09.01; 15.09.02; 27.05.01; 27.05.10; 27.05.24; 29.01.03; 29.01.06
- (511) 9 uređaji, instrumenti i kablovi za električnu energiju; punjive baterije; baterije; litijske baterije; litij-ionske baterije; adapteri za baterije
- 35 najam digitalnih ploča za oglašavanje; posredničke usluge koje se odnose na najam vremena i prostora za oglašavanje; oglašavanje; plakatiranje [oglašavanje]; oglašavanje i marketing; oglašavanje i promidžba; oglašavanje putem banera; vanjsko oglašavanje; oglašavanje i promotivne usluge; oglašavanje i usluge oglašavanja; iznajmljivanje opreme za oglašavanje; oglašavanje putem elektroničkih reklamnih panoa; usluge posredovanja u vezi s oglašavanjem; konzultantske usluge za komunikacijsku strategiju za oglašavanje
- 38 iznajmljivanje bežičnih komunikacijskih sustava; iznajmljivanje komunikacijske opreme; pružanje i iznajmljivanje telekomunikacijskih instalacija i opreme; najam opreme za mobilnu telefoniju
- 40 umnožavanje audio i video snimaka; iznajmljivanje rezne opreme; najam baterija; generatora električne energije (iznajmljivanje -); najam opreme za generiranje energije

(210)	Z20240099A	(220)	05.02.2024.
(731)	NOVA TV d.d.	(442)	29.03.2024.
(540)	Buzin, Buzinski krči 1, 10000 Zagreb, HR		



(591) crna, bijela, plava
 (531) 26.01.01; 26.01.03; 26.01.18; 26.01.24; 27.05.01; 27.05.07;
 27.05.21; 27.05.24; 29.01.04; 29.01.06; 29.01.08

(511) **9** akustične ploče; baterije (anodne baterije); baterije (električne baterije); baterije (galvanske baterije); baterije (sunčane baterije); cvikeri; cvikeri (lančiči za cvikere); cvikeri (navlake za cvikere); cvikeri (okviri za cvikere); cvikeri (uzice za cvikere); dalekozori /optika/; dalekozori /teleskopi/dijapozitivi; diskete (savitljive diskete); filmovi (naprave za rezanje filmova); filmske vrpce /osvjetljenje/; fotografski aparati; kinematografski filmovi (uređaji za montažu kinematografskih filmova); kinematografski filmovi, snimljeni; kinematografski uređaji /kamere/; kompaktne audio- video ploče /diskovi/; kompaktne optičke ploče /diskovi/; magneti (ukrasni magneti); magnetne ploče; magnetne vrpce; magnetne vrpce (magnetofoni s magnetnim vrpčama); mikrofoni; miš (podloga za računalne miševe); naočale (navlake za naočale); naočale (okviri za naočale); naočale /optika/; naočale za sport; oči (štitnici za oči); odašiljači /telekomunikacije/; odašiljači elektroničkih signala; optički uređaji i instrumenti; podloge, magnetne za podatke; podloge, optičke za podatke; pointeri (elektronički svjetlosni pointeri); pojačala; računala; računala (memorija za računala); računala (pisači za računala); računalni programi (snimljeni računalni programi); računalni programi radni; računalni programi /za skidanje s udaljenog na bliže računalo ili s jačeg na slabije računalo/; reprodukcija zvuka (uređaji za reprodukciju zvuka); signali (odašiljači elektroničkih signala); telefoni/prenosivi telefoni/; telefonski uređaji; telepromteri za TV spikere; televizijski aparati (mehanizmi s prethodnim plaćanjem za uporabu televizijskih aparata); televizori; uređaji s magnetnom vrpcom (informatika); uređaji za bilježenje vremena /satovi/; videokasete; videovrpce; vrpce za snimanje zvuka; vrpce, magnetne; zasloni za projiciranje /ekrani/; zvučne snimke (nosачи zvučnih snimaka)

16 albumi; ambalaža (kartonska ili papirnata za boce); ambalaža (papir za ambalažu); ambalaža od škroba; atlas; bakrorezi /gravure/; bilježnice; blokovi /karneti/; blokovi /papirni proizvodi/; blokovi /povezani listovi papira/; blokovi za crtanje; boce (kartonska ili papirnata ambalaža za boce); boce (kartonski ili papirni omoti za boce); boce (papirni podmetači za boce); brisači za pera za pisanje; brisači za ploče za pisanje; brisanje (gumice za brisanje); brisanje (modeli za brisanje); brisanje (proizvodi za brisanje); brošure; bušilice za papir /uredski pribor/; bušilice za uredske potrebe; celuloza (listovi prerađene celuloze) za ambalažu; cigare (prsteni za cigare) /koluti/; cijevi od kartona; crtači pribor; crtanje (instrumenti za crtanje); crtanje (pribor za crtanje); crteži (grafički crteži); časopisi /periodike/; časopisi /revije/; čavlići s plosnatom glavom /rajsnedli/; čelična pera; čelična slova; čestitke; čestitke s glazbom; četkice /kistovi/; dijagrami; drvena kaša (karton od drvene kaše); drvorezi; držači ljepljivih traka /uredski pribor/; držala za pera; džepići za putovnice; džepne maramice, papirne; fascikli /papirni proizvodi/; figurice od kaširanog papira; filter-papir; filter-tkanine za tiskarstvo, netekstilne; filtri za kavu, papirni; filterni materijali /papir/; fotografije; fotografije (stalci za fotografije); fotografije (uređaji za lijepljenje fotografija); fotografure; globusi /zemaljske kugle/; građevinske makete; grafičke slike; gravirani umjetnički predmeti; graviranje (ploče za graviranje); gravure; gumene trakice za povezivanje spisa; gumice za brisanje; gumirano platno za papirne proizvode; hektografi; higijenski papir; indeksne kartice; isprave

(spravice za plastificiranje isprava) /uredski pribor/; isprave /dokument/ (omoti za isprave); ispravljanje (boja za ispravljanje); jastučići (pečatni jastučići); kalendari; kalendari /godišnjaci/; kalendari kojim se listovi trgaju; kalupi za modeliranje gline /artikli za umjetnike/; kamenotisak s bojama; kartotečni jahači za kartice; karte; karton od drvene kaše /papirni proizvodi/; kartonske cijevi; kartonske kutije za šešire; kartotečne kartice (jahači za kartotečne kartice; kasirani papir; katalozi; kava (papirni filtri za kavu); kemijske olovke (kuglice za kemijske olovke); kipići od kaširanog papira /figurice/; kistovi; kistovi za pisanje; klaseri /uredski pribor/; klišei s adresama; klišei, tiskarski; knjige; knjige (oznake za stranice u knjigama); knjižice /putovnice, radne knjižice itd./; koluti za pridržavanje pisačkog pribora; konac za uveze; kopče držala za pera; korektorske tekućine /uredski pribor/; korice za blokove s čekovima; korice za neuvezane časopise; košare za pisma; košuljice za spis; kreda (nastavci za kredu); kreditne kartice (neelektrične prese za kreditne kartice); krojevi (navlake za krojeve); krojevi za šivanje; krojevi za šivanje odjevnih predmeta; kromolitografija; kuglice za kemijske olovke; kutije od kartona ili papir; kutije za papirne proizvode /uredski pribor/; kutije za pečate; kutije za slikarske boje /školski pribor/; kvačice /uredski pribor/; kvačice za papire; kvasilice /uredski pribor/; kvasilice za marke /uredski pribor/; ličilački valjci; listovi /papirni proizvodi/; litografija (kreda za litografiju); litografije /kamenotisci/; litografski kamen; litografski umjetnički predmeti; ljepenka/karton/; ljepivo za papirne proizvode ili za kućanstvo; ljepljive trake za papirne proizvode ili za kućanstvo; ljepljive tvari za papirne proizvode i za domaćinstvo; makete (građevinske makete); marke, poštanske; matrice za umnažanje /šablone/; mikrovalovi (plastične vrećice za pripremu hrane mikrovalovima); mjehurasti listovi, od plastike /za ambalažu ili omatanje/; modeli za vezenje; modeliranje (kalupi za modeliranje gline) /artikli za umjetnike/; modeliranje (masa za modeliranje); modeliranje (materijali za modeliranje); modeliranje (plastična masa za modeliranje); nacrti; nacrti (sprave za izradu nacrti); nalivpera; naljepnice (ručne naprave za stavljanje naljepnica); naljepnice /ne od tkanine/; napršnjaci, gumeni /uredski pribor/; nastavci za kredu; nastavci za olovke; natpisi na papiru ili kartonu; nesereri za pisanje /kutije s priborom za pisanje/; novine; novine sa stripovima; noževi za papir/uredski pribor/; obavijesti /papirni proizvodi/; olovke; olovke (nastavci za olovke); omoti /korice/ papirni; papirni pribor; pečati; pečati /žigovi/; pisači pribor; pivske čaše (podloži za pivske čaše); plakati /poster/; plakati, papirni ili kartonski; podloži za boce, papirni; podloži za pivske čaše; popisi predstava /repertoari/; priručnici; prospekti; publikacije; slike; vrećice /omotnice, džepovi/ od papira ili plastike za ambalažu; vrećice, papirne

21 boce; boce (podmetači za boce) /nepapirni i ne spadaju u stolno rublje/; boce (spravice za otvaranje boca); boce širokog dna i uskog grla; bombonjere; brisanje pokućstva (tkanina za brisanje pokućstva); čaše; čaše za piće; čaše za pivo; čaše za voće; čaše, papirne ili plastične; češljevi; češljevi rijetkih zubaca; četkarski proizvodi; četke; četkice za zube; četkice za zube, električne; čuturice; izleti (pribor za izlete) /posuđe/; kalupi za pravljenje kockica leda; kante za smeće; krpe za čišćenje; kućni ljubimci (kavezi za kućne ljubimce); kuhinjski pribor; kuhinjsko posuđe (crno kuhinjsko posuđe); kutije za čaj, od neplemenitih metala; kutije za kruh; kutije za suhe kolačiće; kutije za užinu; kutije za likeri (servisi za likere); lonci; lonci (poklopci lonaca); lonci za cvijeće, lonci za kuhanje na pari, neelektrični; lonci za kuhanje pod tlakom, neelektrični; lopatice /kuhinjski pribor/; lopatice /stolni pribor/; lopatice za torte; maslac (posuđice za maslac); maslac (zvonasti poklopci za maslac); metle; metle s resama, mirisi (aparati za uklanjanje mirisa) za osobnu upotrebu; mirisi (naprave za raspršivanje mirisa); mirisne tvari (posuđice za izgaranje mirisnih tvari); mirodije/začini (pribor za mirodije); mlatilice za kućanstvo (neelektrične mlatilice za kućanstvo); muhe (naprave za ubijanje muha); nesereri za izlete /kompleti posuđe/; obuća (žlica za obuvanje obuće); otvarači za boce; papar (ručni mlinci za papar); paprenke /posuđice za papar/; pivo (čaše za pivo); plitice /svijećnjaka/; podloži za čaše; podloži za posude s jelom /stolni pribor/; poslužavnici; poslužavnici, od papira za kućanstvo; posude za izgaranje mirisnih tvari; posude za kućanstvo ili za kuhinju; posude za piće; posude za sladoled i za hladna pića; posude, toplinski izolirane; posuđice za šećer;

- pribor za jelo /posuđe/; pribor za kuhanje, neelektrični; ptice(kavezi za ptice); rashladne boce; rashlađivanje (posude s ledom za rashlađivanje); raspršivači mirisa; rezanje (kuhinjske daske za rezanje); rukavice za potrebe kućanstva; servisi za čaj; solenke; spužve za kućanstvo; spužve, toaletne; staklene posude; staklene posude, oble; svijećnjaci; šalice; štapčići/kuhinjski pribor/; tanjuri /posuđe/; tavice; umjetnički predmeti od porculana, pečene gline ili od stakla; vrtlarske rukavice; zdjelice; zdjelice /plitke posudice/; zdjelice od papira; zemljano posuđe; žlice za obuvanje
- 25** čarape; čarape s gaćicama /hulahupke/; čizme; čizmice; dokoljenice /gamaše/; džepne maramice /odjevni predmeti/; ešarpe /šalovi/; francuske kape; haljine; hlače; kabanice; kaljače /galoše/; kape za glavu; kape, okrugle; kapuljače /odjevni predmeti/; kaputi; klobučarski proizvodi; kombinezoni /odjeća/; konfekcijska odjeća; košulje; kratke čarape /sokne/; kravate; kravate (umjetničke kravate); kupanje (cipele za kupanje); kupanje (ogrtaci za kupanje); kupanje (sandale za kupanje); marama za pokrivanje vrata; muški ogrtači; natikače; nazuvci za koljena (koljenice); nošnje; obuća; obuća za plažu; odjeća; odjeća za maskarade; odjevni predmeti; odore /uniforme/; ogrtači /odjevni predmeti/; papirnata odjeća; papuče; pelerine; pelerine s kapuljačom; pidžame; plaža (obuća za plažu); plaža (odjeća za plažu); pokrivala za uši /odjevni predmeti/; potkošulje; pregače /odjevni predmeti/; prsluci; pršnjaci, nepapirnat /djeci oko vrata protiv prljanja; puloveri; puloveri bez rukava; rublje (donje rublje za upijanje znoj); rublje (donje rublje); rukavice /odjevni predmeti/; rukavice bez prstiju /radničke rukavice/; sjenila za kape; svileni rupci /fulari/; svileni rupci za glavu; šalovi; šeširi; tee-shirts /majice/; trikotažni odjevni predmeti; vratne marama /rupci/; vrpce za glavu /odjevni detalji/; ženske kape
- 35** istraživanje za poslove; istraživanje javnog mišljenja; izlozi (uređivanje izloga); izložbe (organiziranje izložbi) u komercijalne ili reklamne svrhe; iznajmljivanje reklamnih prostora; iznajmljivanje reklamnog materijala; iznajmljivanje vremena za reklamiranje na svim komunikacijskim sredstvima; javno mnijenje (istraživanje javnog mnijenja)/anketiranje/; javnost (odnosi s javnošću) /propaganda/; knjige /vođenje knjiga/; komercijalna administracija u svezi licenci proizvoda i usluga trećih osoba; komercijalna ili industrijska poduzeća (pomoć u vođenju komercijalnih ili industrijskih poduzeća); konzultacije u svezi vođenja poslova; manekeni (usluge manekena) za reklamiranje ili promicanje prodaje; nabava za treće (usluge nabave za treće); /kupnja proizvoda i usluga za druga poduzeća/; nabava za treće osobe (usluge kupnje proizvoda i usluga za druga poduzeća); novine (usluge pretplate na novine) za treće osobe; obavijesti (ured za komercijalne obavijesti); objavljivanje reklamnih tekstova; odnosi s javnošću /propaganda/; oglašavanje /reklamiranje/; organiziranje izložbi u komercijalne ili reklamne svrhe; organiziranje poslova (savjetovanje o organiziranju poslova); plakatiranje /oglašavanje/; podugovaranje (usluge podugovaranja); komercijalna pomoć; poduzeća (usluge preseljenja za poduzeća); pomoć u upravljanju industrijskim ili trgovačkim poduzećima; pomoć u vođenju poslova; porezne prijave (izrada poreznih prijava); poslovi (istraživanja za poslove); poslovi (konzultacije za vođenje poslova); poslovi (savjetovanje o organizaciji i vođenju poslova); poslovi (vještačenje poslova) /ekspertize/; poslovne obavijesti; potrošači (pružanje komercijalnih savjeta i informacija potrošačima); predstavljanje proizvoda /demonstracija/; preseljenje poduzeća (usluge preseljenja poduzeća); pretplata za novine (usluge pretplate za novine) /za treće osobe/; pretplata za telekomunikacijske usluge za treće; prezentacija proizvoda na svim komunikacijskim sredstvima u svrhu prodaje na malo; prijedpripćenja; priopćenja (prijepisi priopćenja); prodaja (promicanje prodaje) za treće osobe; prodaja na dražbi; promicanje prodaje za treće osobe; proučavanje tržišta /marketing/; računovodstveni poslovi; radio (reklamiranje putem radija); raspačavanje reklamnog materijala /traktata, prospekata, tiskanica, uzoraka/; razdioba /raspačavanje/ reklamnih materijala /letaka, prospekata, tiskanica, uzoraka/; razdioba/distribuiranje/ uzoraka; razdioba reklamnih oglasa; reklamiranje (iznajmljivanje prostora za potrebe reklamiranja); reklamiranje on-line na informatičkoj mreži; reklamiranje putem radija; reklamiranje putem televizije; reklamni materijal (razdioba reklamnog materijala)/traktata, prospekata, tiskanica i uzoraka/; reklamni materijal (raznošenje reklamnog materijala); reklamni oglasi (širenje reklamnih oglasa); reklamni tekstovi {objavljivanje reklamnih tekstova/; reklamni tekstovi/uređenje reklamnih tekstova/; reklamiranje dopisnim putem; sajmovi (organiziranje sajмова u komercijalne ili reklamne svrhe); savjeti o organizaciji i vođenju poslova; savjetovanje (stručno savjetovanje o poslovima); savjetovanje o osoblju; sistematizacija podataka za središnju kartoteku; sponzori (traženje sponzora); stručno poslovne konzultacije; statistički podaci (izrada statističkih podataka); tajništvo (tajničke usluge); tekst (obrada teksta); telefonski odgovori (usluga telefonskih odgovora) za odsutne pretplatnike; telekomunikacijske usluge za treće (pretplata na telekomunikacijske usluge za treće); televizijsko reklamiranje; tisak (praćenje tiska); tisak (usluge pregleda tiska); trgovački poslovi (procijene trgovačkih poslova); tržište (proučavanje tržišta); tržište (traženje tržišta); umjetnički poslovi (profesionalno upravljanje umjetničkim poslovima); uredi za reklamiranje; uredi za zapošljavanje; uređenje izloga; uvoz-izvoz (agencije za uvoz-izvoz); vođenje informatičkih kartoteka; vođenje knjiga; vođenje poslova (pomoć u vođenju poslova); vođenje poslova (savjetovanje o vođenju poslova); vođenje poslova (usluge savjetovanja u svezi vođenja poslova); zapošljavanje (usluga ureda za zapošljavanje); zapošljavanje osoblja
- 38** agencije za novosti; elektronička pošta (omogućavanje elektroničke pošte); elektroničke poruke; emitiranje televizijskih programa; forumi za vođenje debata (omogućavanje održavanja foruma za vođenje debata); glasovna pošta (omogućavanje glasovne pošte); informativne agencije /novosti/; iznajmljivanje aparata za prijenos poruka; iznajmljivanje modema; iznajmljivanje telefaks-uređaja; iznajmljivanje telefona; iznajmljivanje telekomunikacijskih uređaja; iznajmljivanje vremena pristupa svjetskim informatičkim mrežama; komuniciranje posredstvom mreža optičkih kabela; komunikacije (radio telefonske komunikacije); komunikacije (telefonске komunikacije); komunikacije (telegrafске komunikacije); komunikacije pomoću računalnih terminala; konferencije na daljinu (omogućavanje vođenja konferencija na daljinu); kupnja putem telefona (pribavljanje komunikacijskih kanala za kupnju putem telefona); obavijesti o telekomunikacijama; plakatiranje (usluge elektroničkog plakatiranja)/telekomunikacije/; pokretna radiotelefonija; poruke (prijenos poruka); prijenos poruka; prijenos poruka i slika računalom; prijenos putem satelita; prijenos televizijskih emisija pretplatnicima putem kabela /kabelska televizija/; pristup svjetskim informatičkim mrežama (iznajmljivanje vremena pristupa svjetskim informatičkim mrežama); pristup svjetskim informatičkim mrežama (omogućavanje pristupa svjetskim informatičkim mrežama); računalni prijenos poruka i slika; računalni terminali (komunikacije putem računalnih terminala); računalo (prijenos poruka i slika uz pomoć računala); radio programi (emitiranje radio programa); radiodifuzija; radioelektroničko povezivanje (usluge radio elektroničkog povezivanja) [radio,telefon ili ostala elektronička komunikacijska sredstva]; radio telefonski prijenosi; sateliti (prijenos putem satelita); telefaks (prijenos poruka telefaksom); telefonske komunikacije; telefonske usluge; telegrafске komunikacije; telegrafске usluge; telekomunikacije (obavijesti o telekomunikacijama); telekomunikacije (usluge dovoda i priključka) za telekomunikacije; telekomunikacijsko priključenje na svjetsku informatičku mrežu; telex (usluge teleksa); televizija (emitiranje televizijskih programa); televizijski programi (emitiranje televizijskih programa); vijesti (agencije za vijesti)
- 39** agencije (usluge turističkih agencija)/osim rezerviranje hotela, pansiona/; autobusni prijevoz; brod (prijevoz brodom); brodovi (iznajmljivanje brodova); brodovi za razonodu (usluge brodova za razonodu); cvijeće (isporuka cvijeća); distribucija /isporuka/ električne energije; distribucija (isporuka vode); distribucija energije; električna energija (isporuka električne energije); garaže (iznajmljivanje garaža); hitna pomoć (prijevoz kolima hitne pomoći); informacije u svezi prometa; isporuka /distribucija/ proizvoda; isporuka /distribucija/robe; isporuka cvijeća; isporuka paketa; isporuka proizvoda naručenih putem pošte; izleti (turistički izleti); iznajmljivanje automobila; iznajmljivanje brodova; iznajmljivanje osobnih vozila; iznajmljivanje vozila; novine (distribucija novina); organiziranje izleta; organiziranje krstarenja; organiziranje putovanja; osobna vozila (iznajmljivanje osobnih vozila); osobna vozila (prijevoz osobnim vozilom); otprema (usluge otpreme); parkirališta (iznajmljivanje parkirališta); parkirališta (usluge parkirališta); pohranjivanje nosača s

- elektronički spremljenim podacima i dokumentima; pukuštvo (prijevoz pukuštva); pomorski prijevoz; pomorsko posredovanje /mešetarenje/; posredovanje u prijevozu; prijevoz (obavijest o prijevozu); prijevoz (posredovanje u prijevozu); prijevoz (rezervacije za prijevoz); prijevoz (riječni prijevoz); prijevoz brodom; prijevoz i istovar smeća; prijevoz kamionima; prijevoz robe; prijevoz željeznicom; prijevoznike/špediterske/usluge; putovanja (organiziranje putovanja);putovanja (rezervacije za putovanja); razdioba novina; sateliti (lansiranje satelita za druge); skladišta (iznajmljivanje skladišta); taksi-usluge; trajektni prijevoz; tramvajske usluge; turističke agencije (usluge turističkih agencija)/osim rezerviranje hotela i pansiona/; upute /obavijesti/ o prijevozu; voda (dovod vode); voda (isporuka vode); vozači (usluge vozača); zračni prijevoz; željeznica (prijevoz željeznicom)
- 41 agencije za modele za slikare i kipare; akademije /obuka/; cirkusi /zabavni parkovi/; digitalne slike (usluge digitalnog snimanja); pružanje elektroničkih publikacija (nisu za preuzimanje); filmovi (proizvodnja igranih filmova); filmovi (proizvodnja filmova); fotografiranje; fotografske reportaže; igre (usluge igara) pružene on-line /sjedne informatičke mreže/; igre za novac; izdavanje knjiga; izložbe (organiziranje izložbi) u kulturne ili odgojne svrhe; iznajmljivanje radijskih i televizijskih aparata; iznajmljivanje audio uređaja; iznajmljivanje kinematografskih filmova; iznajmljivanje kino aparature i pribora; iznajmljivanje rasvjetnih uređaja za kazališnu dekoraciju i za televizijske studije; iznajmljivanje video traka; iznajmljivanje zvučnih snimaka; kaligrafija; kampovi za ljetovanje (usluge kampova za ljetovanje)/zabava/; kampovi za športsko usavršavanje; karaoke (stavljanje na raspolaganje opreme za karaoke); kazališne predstave; kinematografski filmovi (iznajmljivanje kinematografskih filmova); kino studiji; kinodvorane(iskorištavanje kinodvorana); klubovi (usluge klubova) /zabava ili odgoj/; knjige (izdavanje knjiga); knjige (posuđivanje knjiga); kockarnice /igre/ (usluge kockarnica); koncerti (organiziranje i vođenje koncerata); konferencije (organiziranje i vođenje konferencija); kongresi (organiziranje i vođenje kongres); lutrija (organiziranje lutrije); mikrofilmovi (snimanje na mikrofilmove); mikro izdavaštvo; montaža radijskih i televizijskih programa; natječaji (organiziranje natječaja)/obuka ili zabava; noćni klubovi; objavljivanje knjiga i časopisa, elektronički on-line; objavljivanje tekstova /osim reklamnih tekstova/; organiziranje natječaja /obrazovanje ili rasonoda/; organiziranje natječaja ljepote; organiziranje plesova; organiziranje spektakla /usluge impresarija/; organiziranje športskih natjecanja; planiranje prijema /razonoda/; prijemi (planiranje prijema) /razonoda/; priredbe (održavanje priredbi); priredbe (organiziranje priredbi) /usluge impresarija/; priredbe (proizvodnja priredbi); proizvodnja filmova; proizvodnja filmova na video-trakama; radijski i televizijski programi (montaža radijskih i televizijskih programa); radiofonija (razonoda putem radiofonije); razgovori (organiziranje i vođenje razgovora); rasonoda; rasonoda (informacije u svezi rasonode); rasonoda posredstvom radija; rasonoda posredstvom televizije; reportaže (fotografske reportaže); reporterske usluge; scenariji (izrada scenarija); seminari (organizacije i vođenje seminara); simpoziji (organiziranje i vođenje simpozija); sinkronizacija; slobodno vrijeme (usluge za ispunjavanje slobodnog vremena); snimanje na video trake; športska natjecanja (mjerenje vremena na športskim natjecanjima); športska natjecanja (organiziranje športskih natjecanja); tekstovi (objavljivanje tekstova) /osim u reklamne svrhe/; televizija (razonoda na televiziji); televizijski program (montaža radijskih i televizijskih programa); titlovanje filmova; varijete /music-hall/; video trake (proizvodnja filmova na video trakama); video trake (snimanje na video trake); video trake (iznajmljivanje video traka); video trake (montaža video traka); video trake (proizvodnja filmova na video trakama); zabavni parkovi /cirkusi/; zvučne snimke (iznajmljivanje zvučnih snimaka)
- 42 arhitektura; dizajneri (usluge modnih dizajnera); dupliciranje informatičkih programa; gradnja (savjeti o gradnji); grafička umjetnost (usluge crtača grafičke umjetnosti); industrijski dizajn; industrijsko oblikovanje; informatičke stranice (ugoščavanje informatičkih stranica); informatički programi (dupliciranje informatičkih programa); informatički programi (iznajmljivanje informatičkih programa); informatički sustavi (osmišljavanje informatičkih sustava); informatički virusi (zaštita od informatičkih virusa);

instaliranje računalnih programa; Internet (pružanje alata za pretraživanje na internetu); inženjering; iznajmljivanje informatičkih programa; iznajmljivanje web servera; konverzija informatičkih podataka i programa /nije fizička konverzija/; konverzija podataka ili dokumenata s jednog fizičkog na elektronički nosač; konzultacije u svezi računalnih programa /softvera/; meteorološka izvješća (usluge davanja meteoroloških izvješća); modni dizajneri (usluge modnih dizajnera); programiranja za računala; računala (iznajmljivanje računala); računala (programiranje za računala); računala (savjetovanje o računalima); računalni programi 8održavanje računalnih programa); računalni programi (softveri) /izrada računalnih programa/; računalni programi /softveri/ (osuvremenjivanje računalnih programa); savjeti o gradnji; savjeti o štednji energije; savjetovanje o računalima; štednja energije (savjeti u svezi štednje energije); tehnička kontrola automobila; unutarnje uređenje /dekoracija/; web serveri (iznajmljivanje web servera); web stranice (kreiranje i održavanje web stranice za druge)

(210)	Z20240100A	(220)	05.02.2024.
(731)	NOVA TV d.d.	(442)	29.03.2024.
(540)	Buzin, Buzinski krči 1, 10000 Zagreb, HR		



- (591) crna, bijela, plava
- (531) 26.04.02; 26.04.18; 26.04.24; 27.05.01; 27.05.24; 29.01.04; 29.01.06; 29.01.08
- (511) 9 akustične ploče; baterije (anodne baterije); baterije (električne baterije); baterije (galvanske baterije); baterije (sunčane baterije); cvikeri; cvikeri (lančiči za cvikere); cvikeri (navlake za cvikere); cvikeri (okviri za cvikere); cvikeri (uzice za cvikere); dalekozori /optika/dalekozori /teleskopi/dijapozitivi; diskete (savitljive diskete); filmovi (naprave za rezanje filmova);filmske vrpce /osvjetljenje/; fotografski aparati; kinematografski filmovi (uređaji za montažu kinematografskih filmova); kinematografski filmovi, snimljeni; kinematografski uređaji /kamere/; kompaktne audio- video ploče /diskovi/; kompaktne optičke ploče /diskovi/; magneti (ukrasni magneti); magnetne ploče; magnetne vrpce; magnetne vrpce (magnetofoni s magnetnim vrpčama); mikrofoni; miš (podloga za računalne miševe); naočale (navlake za naočale); naočale (okviri za naočale); naočale /optika/; naočale za sport; oči (štitnici za oči); odašiljači /telekomunikacije/; odašiljači elektroničkih signala; optički uređaji i instrumenti; podloge, magnetne za podatke; podloge, optičke za podatke; pointeri (elektronički svjetlosni pointeri); pojačala; računala; računala (memorija za računala); računala (pisači za računala); računalni programi (snimljeni računalni programi); računalni programi radni; računalni programi 7za skidanje s udaljenog na bliže računalo ili s jačeg na slabije računalo/; reprodukcija zvuka (uređaji za reprodukciju zvuka); signali (odašiljači elektroničkih signala); telefoni/prenosivi telefoni/; telefonski uređaji; telepromteri za TV spikere; televizijski aparati (mehanizmi s prethodnim plaćanjem za uporabu televizijskih aparata); televizori; uređaji s magnetnom vrpcom (informatika); uređaji za bilježenje vremena /satovi/; videokasete; videovrpce; vrpce za snimanje zvuka; vrpce, magnetne; zasloni za projiciranje /ekrani/; zvučne snimke (nosači zvučnih snimaka)
- 16 albumi; ambalaža (kartonska ili papirnata za boce);ambalaža (papir za ambalažu); ambalaža od škroba; atlas; bakrorezi /gravure/; bilježnice; blokovi /karneti/; blokovi /papirni proizvodi/; blokovi /povezani listovi papira/; blokovi za crtanje; boce (kartonska ili papirnata ambalaža za boce); boce (kartonski ili papirnati omoti za boce); boce (papirnati podmetači za boce); brisači za pera za pisanje; brisači za ploče za pisanje; brisanje (gumice za brisanje); brisanje (modeli za brisanje); brisanje (proizvodi za brisanje); brošure; bušilice za papir /uredski pribor/; bušilice za uredske potrebe; celuloza (listovi prerađene celuloze) za

- ambalažu; cigare (prsteni za cigare) /koluti/; cijevi od kartona; crtači pribor; crtanje (instrumenti za crtanje); crtanje (pribor za crtanje); crteži (grafički crteži); časopisi /periodike/; časopisi /revije/; čavlići s plosnatom glavom /rajsnedli/; čelična pera; čelična slova; čestitke; čestitke s glazbom; četkice /kistovi/; dijagrami; drvena kaša (karton od drvene kaše); drvorezi; držači ljepljivih traka /uredski pribor/; držala za pera; džepici za putovnice; džepne maramice, papirnate; fascikli /papirnati proizvodi/; figurice od kaširanog papira; filter-papir; filter-tkanine za tiskarstvo, netekstilne; filtri za kavu, papirnati; filterni materijali /papir/; fotografije; fotografije (stalci za fotografije); fotografije (uređaji za lijepljenje fotografija); fotografske kugle; građevinske makete; grafičke slike; gravirani umjetnički predmeti; graviranje (ploče za graviranje); gravure; gumene trake za povezivanje spisa; gumice za brisanje; gumirano platno za papirne proizvode; hektografi; higijenski papir; indeksne kartice; isprave (sprave za plastificiranje isprava) /uredski pribor/; isprave /dokument/ (omoti za isprave); ispravljanje (boja za ispravljanje); jastučići (pečatni jastučići); kalendari; kalendari /godišnjaci/; kalendari kojim se listovi trgaju; kalupi za modeliranje gline /artikli za umjetnike/; kamenotisak s bojama; kartotečni jahači za kartice; karte; karton od drvene kaše /papirni proizvodi/; kartonske cijevi; kartonske kutije za šešire; kartotečne kartice (jahači za kartotečne kartice; kasirani papir; katalozi; kava (papirnati filtri za kavu); kemijske olovke (kuglice za kemijske olovke); kipići od kaširanog papira /figurice/; kistovi; kistovi za pisanje; klaseri /uredski pribor/; kliše s adresama; kliše, tiskarski; knjige; knjige (oznake za stranice u knjigama); knjižice /putovnice, radne knjižice itd./; koluti za pridržavanje pisačkog pribora; konac za uveze; kopče držala za pera; korektorske tekućine /uredski pribor/; korice za blokove s čekovima; korice za neuvezane časopise; košare za pisma; košuljice za spis; kreda (nastavci za krede); kreditne kartice (neelektrične prese za kreditne karti; krojevi (navlake za krojeve); krojevi za šivanje; krojevi za šivanje odjevnih predmeta; kromolitografija; kuglice za kemijske olovke; kutije od kartona ili papir; kutije za papirne proizvode /uredski pribor/; kutije za pečate; kutije za slikarske boje /školski pribor/; kvačice /uredski pribor/; kvačice za papire; kvasilice /uredski pribor/; kvasilice za marke /uredski pribor/; ličilački valjci; listovi /papirnati proizvodi/; litografija (kreda za litografiju); litografije /kamenotisaci/; litografski kamen; litografski umjetnički predmeti; ljepenka/karton/; ljepivo za papirne proizvode ili za kućanstvo; ljepljive trake za papirne proizvode ili za kućanstvo; ljepljive tvari za papirne proizvode i za domaćinstvo; makete (građevinske makete); marke, poštanske; matrice za umnažanje /šablone/; mikrovalovi (plastične vrećice za pripremu hrane mikrovalovima); mjehuričasti listovi, od plastike /za ambalažu ili omatanje/; modeli za vezenje; modeliranje (kalupi za modeliranje gline) /artikli za umjetnike/; modeliranje (masa za modeliranje); modeliranje (materijali za modeliranje); modeliranje (plastična masa za modeliranje); nacrti; nacrti (sprave za izradu nacrti); nalivpera; naljepnice (ručne naprave za stavljanje naljepnica); naljepnice /ne od tkanine/; napršnjaci, gumeni /uredski pribor/; nastavci za krede; nastavci za olovke; natpisi na papiru ili kartonu; nesereri za pisanje /kutije s priborom za pisanje/; novine; novine sa stripovima; noževi za papir /uredski pribor/; obavijesti /papirnati proizvodi/; olovke; olovke (nastavci za olovke); omoti /korice/ papirnati; papirnati pribor; pečati; pečati /žigovi/; pisači pribor; pivske čaše (podlošci za pivske čaše); plakati /poster/; plakati, papirnati ili kartonski; podlošci za boce, papirnati; podlošci za pivske čaše; popisi predstava /repertoari/; priručnici; prospekti; publikacije; slike; vrećice /omotnice, džepovi/ od papira ili plastike za ambalažu; vrećice, papirnate
- 21** boce; boce (podmetači za boce) /nepapirnati i ne spadaju u stolno rublje/; boce (sprave za otvaranje boca); boce širokog dna i uskog grla; bombonjere; brisanje pokućstva (tkanina za brisanje pokućstva); čaše; čaše za piće; čaše za pivo; čaše za voće; čaše, papirnate ili plastične; češljevi; češljevi rijetkih zubaca; četkarski proizvodi; četke; četkice za zube; četkice za zube, električne; čuturice; izleti (pribor za izlete) /posuđe/; kalupi za pravljenje kockica leda; kante za smeće; krpe za čišćenje; kućni ljubimci (kavezi za kućne ljubimce); kuhinjski pribor; kuhinjsko posuđe (crno kuhinjsko posuđe); kutije za čaj, od neplemenitih metala; kutije za kruh; kutije za suhe kolačiće; kutije za užinu; kutije za liker (servisi za likere); lonci; lonci (poklopici lonaca); lonci za cvijeće, lonci za kuhanje na pari, neelektrični; lonci za kuhanje pod tlakom, neelektrični; lopatice /kuhinjski pribor/; lopatice /stolni pribor/; lopatice za torte; maslac (posudice za maslac); maslac (zvonasti poklopici za maslac); metle; metle s resama, mirisi (aparati za uklanjanje mirisa) za osobnu upotrebu; mirisi (naprave za raspršivanje mirisa); mirisne tvari (posudice za izgaranje mirisnih tvari); mirodije/začini (pribor za mirodije); mlatilice za kućanstvo (neelektrične mlatilice za kućanstvo); muhe (naprave za ubijanje muha); nesereri za izlete /kompleti posuđe/; obuća (žlica za obuvanje obuće); otvarači za boce; papar (ručni mlinci za papar); paprenke /posudice za papar/; pivo (čaše za pivo); plitice /svijećnjaka/; podlošci za čaše; podlošci za posude s jelom /stolni pribor/; poslužavnici; poslužavnici, od papira za kućanstvo; posude za izgaranje mirisnih tvari; posude za kućanstvo ili za kuhinju; posude za piće; posude za sladoled i za hladna pića; posude, toplinski izolirane; posudice za šećer; pribor za jelo /posuđe/; pribor za kuhanje, neelektrični; ptice (kavezi za ptice); rashladne boce; rashladivane (posude s ledom za rashladivanje); raspršivači mirisa; rezanje (kuhinjske daske za rezanje); rukavice; rukavice za potrebe kućanstva; servisi za čaj; solenke; spužve za kućanstvo; spužve, toaletne; staklene posude; staklene posude, oble; svijećnjaci; šalice; štipači /kuhinjski pribor/; tanjuri /posuđe/; tavice; umjetnički predmeti od porculana, pečene gline ili od stakla; vrtlarske rukavice; zdjelice; zdjelice /plitke posudice/; zdjelice od papira; zemljano posuđe; žlice za obuvanje
- 25** čarape; čarape s gaćicama /hulahupke/; čizme; čizmice; dokoljenice /gamaše/; džepne maramice /odjevni predmeti/; ešarpe /šalovi/; francuske kape; haljine; hlače; kabanice; kaljače /galoše/; kape za glavu; kape, okrugle; kapuljače /odjevni predmeti/; kaputi; klobučarski proizvodi; kombinezoni /odjeća/; konfekcijska odjeća; košulje; kratke čarape /sokne/; kravate; kravate (umjetničke kravate); kupanje (cipele za kupanje); kupanje (ogrtači za kupanje); kupanje (sandale za kupanje); marama za pokrivanje vrata; muški ogrtači; natikače; nazuvci za koljena (koljenice); nošnje; obuća; obuća za plažu; odjeća; odjeća za maskarade; odjevni predmeti; odore /uniforme/; ogrtači /odjevni predmeti/; papirnata odjeća; papuče; pelerine; pelerine s kapuljačom; pidžame; plaža (obuća za plažu); plaža (odjeća za plažu); pokrivala za uši /odjevni predmeti/; potkošulje; pregače /odjevni predmeti/; prsluci; pršnjaci, nepapirnati /djeci oko vrata protiv prljanja; puloveri; puloveri bez rukava; rublje (donje rublje za upijanje znoj); rublje (donje rublje); rukavice /odjevni predmeti/; rukavice bez prstiju /radničke rukavice/; sjenila za kape; svileni rupci /fulari/; svileni rupci za glavu; šalovi; šeširi; tee-shirts /majice/; trikotažni odjevni predmeti; vratne marama /rupci/; vrpce za glavu /odjevni detalji/; ženske kape
- 35** istraživanje za poslove; istraživanje javnog mišljenja; izlozi (uređivanje izloga); izložbe (organiziranje izložbi) u komercijalne ili reklamne svrhe; iznajmljivanje reklamnih prostora; iznajmljivanje reklamnog materijala; iznajmljivanje vremena za reklamiranje na svim komunikacijskim sredstvima; javno mnijenje (istraživanje javnog mnijenja) /anketiranje/; javnost (odnosi s javnošću) /propaganda/; knjige /vodnje knjiga/; komercijalna administracija u svezi licenci proizvoda i usluga trećih osoba; komercijalna ili industrijska poduzeća (pomoć u vođenju komercijalnih ili industrijskih poduzeća); konzultacije u svezi vođenja poslova; manekeni (usluge manekena) za reklamiranje ili promicanje prodaje; nabava za treće (usluge nabave za treće); /kupnja proizvoda i usluga za druga poduzeća/; nabava za treće osobe (usluge kupnje proizvoda i usluga za druga poduzeća); novine (usluge pretplate na novine) za treće osobe; obavijesti (ured za komercijalne obavijesti); objavljivanje reklamnih tekstova; odnosi s javnošću /propaganda/; oglašavanje /reklamiranje/; organiziranje izložbi u komercijalne ili reklamne svrhe; organiziranje poslova (savjetovanje o organiziranju poslova); plakatiranje /oglašavanje/; podugovaranje (usluge podugovaranja); komercijalna pomoć; poduzeća (usluge preseljenja za poduzeća); pomoć u upravljanju industrijskim ili trgovačkim poduzećima; pomoć u vođenju poslova; porezne prijave (izrada poreznih prijava); poslovi (istraživanja za poslove); poslovi (konzultacije za vođenje poslova); poslovi (savjetovanje o organizaciji i vođenju poslova); poslovi (vještačenje poslova) /ekspertize/; poslovne obavijesti; potrošači (pružanje komercijalnih savjeta i informacija potrošačima); predstavljanje proizvoda /demonstracija/; preseljenje poduzeća (usluge preseljenja poduzeća); pretplata za novine (usluge

- pretplate za novine) /za treće osobe;/ pretplata za telekomunikacijske usluge za treće; prezentacija proizvoda na svim komunikacijskim sredstvima u svrhu prodaje na malo; prijepis priopćenja; priopćenja (prijepisi priopćenja); prodaja (promicanje prodaje) za treće osobe; prodaja na dražbi; promicanje prodaje za treće osobe; proučavanje tržišta /marketing;/ računovodstveni poslovi; radio (reklamiranje putem radija); raspačavanje reklamiranog materijala /traktata, prospekata, tiskanica, uzoraka;/ razdioba /raspačavanje/ reklamnih materijala /letaka, prospekata, tiskanica, uzoraka;/ razdioba/distribuiranje/ uzoraka; razdioba reklamnih oglasa; reklamiranje (iznajmljivanje prostora za potrebe reklamiranja); reklamiranje on-line na informatičkoj mreži; reklamiranje putem radija; reklamiranje putem televizije; reklamni materijal (razdioba reklamnog materijala)/traktata, prospekata, tiskanica i uzoraka); reklamni materijal (raznošenje reklamnog materijala); reklamni oglasi (širenje reklamnih oglasa); reklamni tekstovi (objavljivanje reklamnih tekstova); reklamni tekstovi/uređenje reklamnih tekstova;/ reklamiranje dopisnim putem; sajmovi (organiziranje sajmova u komercijalne ili reklamne svrhe); savjeti o organizaciji i vođenju poslova; savjetovanje (stručno savjetovanje o poslovima); savjetovanje o osoblju; sistematizacija podataka za središnju kartoteku; sponzori (traženje sponzora); stručno poslovne konzultacije; statistički podaci (izrada statističkih podataka); tajništvo (tajničke usluge); tekst (obrada teksta); telefonski odgovori (usluga telefonskih odgovora) za odsutne pretplatnike; telekomunikacijske usluge za treće (pretplata na telekomunikacijske usluge za treće); televizijsko reklamiranje; tisak (praćenje tiska); tisak (usluge pregleda tiska); trgovački poslovi (procjene trgovačkih poslova); tržište (proučavanje tržišta); tržište (traženje tržišta); umjetnički poslovi (profesionalno upravljanje umjetničkim poslovima); uredi za reklamiranje; uredi za zapošljavanje; uređenje izloga; uvoz-izvoz (agencije za uvoz-izvoz); vođenje informatičkih kartoteka; vođenje knjiga; vođenje poslova (pomoć u vođenju poslova); vođenje poslova (savjetovanje o vođenju poslova); vođenje poslova (usluge savjetovanja u svezi vođenja poslova); zapošljavanje (usluga ureda za zapošljavanje); zapošljavanje osoblja
- 38** agencije za novosti; elektronička pošta (omogućavanje elektroničke pošte); elektroničke poruke; emitiranje televizijskih programa; forumi za vođenje debata (omogućavanje održavanja foruma za vođenje debata); glasovna pošta (omogućavanje glasovne pošte); informativne agencije /novosti/; iznajmljivanje aparata za prijenos poruka; iznajmljivanje modema; iznajmljivanje telefaks-uređaja; iznajmljivanje telefona; iznajmljivanje telekomunikacijskih uređaja; iznajmljivanje vremena pristupa svjetskim informatičkim mrežama; komuniciranje posredstvom mreža optičkih kabela; komunikacije (radio telefonske komunikacije); komunikacije (telefonske komunikacije); komunikacije (telegrafске komunikacije); komunikacije pomoću računalnih terminala; konferencije na daljinu (omogućavanje vođenja konferencija na daljinu); kupnja putem telefona (prijavljanje komunikacijskih kanala za kupnju putem telefona); obavijesti o telekomunikacijama; plakatiranje (usluge elektroničkog plakatiranja)/telekomunikacije/; pokretna radiotelefonija; poruke (prijenos poruka); prijenos poruka; prijenos poruka i slika računalom; prijenos putem satelita; prijenos televizijskih emisija pretplatnicima putem kabela /kabelska televizija/; pristup svjetskim informatičkim mrežama (iznajmljivanje vremena pristupa svjetskim informatičkim mrežama); pristup svjetskim informatičkim mrežama (omogućavanje pristupa svjetskim informatičkim mrežama); računalni prijenos poruka i slika; računalni terminali (komunikacije putem računalnih terminala); računalo (prijenos poruka i slika uz pomoć računala); radio programi (emitiranje radio programa); radiodifuzija; radioelektroničko povezivanje (usluge radio elektroničkog povezivanja) [radio,telefon ili ostala elektronička komunikacijska sredstva]; radio telefonski prijenosi; sateliti (prijenos putem satelita); telefaks (prijenos poruka telefaksom); telefonske komunikacije; telefonske usluge; telegrafске komunikacije; telegrafске usluge; telekomunikacije (obavijesti o telekomunikacijama); telekomunikacije (usluge dovoda i priključka) za telekomunikacije; telekomunikacijsko priključenje na svjetsku informatičku mrežu; teleks (usluge teleksa); televizija (emitiranje televizijskih programa); televizijski programi (emitiranje televizijskih programa); vijesti (agencije za vijesti)
- 39** agencije (usluge turističkih agencija)/osim rezerviranje hotela, pansiona/; autobusni prijevoz; brod (prijevoz brodom); brodovi (iznajmljivanje brodova); brodovi za rasonodu (usluge brodova za rasonodu); cvijeće (isporuka cvijeća); distribucija /isporuka/ električne energije; distribucija (isporuka vode); distribucija energije; električna energija (isporuka električne energije); garaže (iznajmljivanje garaža); hitna pomoć (prijevoz kolima hitne pomoći); informacije u svezi prometa; isporuka /distribucija/ proizvoda; isporuka /distribucija/robe; isporuka cvijeća; isporuka paketa; isporuka proizvoda naručenih putem pošte; izleti (turistički izleti); iznajmljivanje automobila; iznajmljivanje brodova; iznajmljivanje osobnih vozila; iznajmljivanje vozila; novine (distribucija novina); organiziranje izleta; organiziranje krstarenja; organiziranje putovanja; osobna vozila (iznajmljivanje osobnih vozila); osobna vozila (prijevoz osobnim vozilom); otprema (usluge otpreme); parkirališta (iznajmljivanje parkirališta); parkirališta (usluge parkirališta); pohranjivanje nosača s elektronički spremljenim podacima i dokumentima; pokućstvo (prijevoz pokućstva); pomorski prijevoz; pomorsko posredovanje /mešetarenje/; posredovanje u prijevozu; prijevoz (obavijest o prijevozu); prijevoz (posredovanje u prijevozu); prijevoz (rezervacije za prijevoz); prijevoz (riječni prijevoz); prijevoz brodom; prijevoz i istovar smeća; prijevoz kamionima; prijevoz robe; prijevoz željeznicom; prijevozničke/špediterske/ usluge; putovanja (organiziranje putovanja);putovanja (rezervacije za putovanja); razdioba novina; sateliti (lansiranje satelita za druge); skladišta (iznajmljivanje skladišta); taksi-usluge; trajektni prijevoz; tramvajske usluge; turističke agencije (usluge vozača); zračni prijevoz; željeznica (prijevoz željeznicom)
- 41** agencije za modele za slikare i kipare; akademije /obuka/; cirkusi /zabavni parkovi/; digitalne slike (usluge digitalnog snimanja); pružanje elektroničkih publikacija (nisu za preuzimanje); filmovi (proizvodnja igranih filmova); filmovi (proizvodnja filmova); fotografiranje; fotografske reportaže; igre (usluge igara) pružene on-line /sjedne informatičke mreže/; igre za novac; izdavanje knjiga; izložbe (organiziranje izložbi) u kulturne ili odgojne svrhe; iznajmljivanje radijskih i televizijskih aparata; iznajmljivanje audio uređaja; iznajmljivanje kinematografskih filmova; iznajmljivanje kino aparature i pribora; iznajmljivanje rasvjetnih uređaja za kazališnu dekoraciju i za televizijske studije; iznajmljivanje video traka; iznajmljivanje zvučnih snimaka; kaligrafija; kampovi za ljetovanje (usluge kampova za ljetovanje)/zabava/; kampovi za športsko usavršavanje; karaoke (stavljanje na raspolaganje opreme za karaoke); kazališne predstave; kinematografski filmovi (iznajmljivanje kinematografskih filmova); kino studiji; kinodvorane(iskorištavanje kinodvorana); klubovi (usluge klubova) /zabava ili odgoj/; knjige (izdavanje knjiga); knjige (posuđivanje knjiga); kockarnice /igre/ (usluge kockarnica); koncerti (organiziranje i vođenje koncerata); konferencije (organiziranje i vođenje konferencija); kongresi (organiziranje i vođenje kongres); lutrija (organiziranje lutrije); mikrofilmovi (snimanje na mikrofilmove); mikro izdavaštvo; montaža radijskih i televizijskih programa; natječaji (organiziranje natječaja)/obuka ili zabava; noćni klubovi; objavljivanje knjiga i časopisa, elektronički on-line; objavljivanje tekstova /osim reklamnih tekstova/; organiziranje natječaja /obrazovanje ili rasonoda/; organiziranje natječaja /lepote/; organiziranje plesova; organiziranje spektakla /usluge impresarija/; organiziranje športskih natjecanja; planiranje prijema /rasonoda/; prijemi (planiranje prijema) /rasonoda/; priredbe (održavanje priredbi); priredbe (organiziranje priredbi) /usluge impresarija/; priredbe (proizvodnja priredbi); proizvodnja filmova; proizvodnja filmova na video-trakama; radijski i televizijski programi (montaža radijskih i televizijskih programa); radiofonija (rasonoda putem radiofonije); razgovori (organiziranje i vođenje razgovora); rasonoda; rasonoda (informacije u svezi rasonode); rasonoda posredstvom radija; rasonoda posredstvom televizije; reportaže (fotografske reportaže); reporterske usluge; scenariji (izrada scenarija); seminari (organizacije i vođenje seminara); simpoziji (organiziranje i vođenje simpozija); sinkronizacija; slobodno vrijeme (usluge za ispunjavanje slobodnog vremena); snimanje na video trake; športska natjecanja (mjerenje vremena na športskim natjecanjima); športska natjecanja (organiziranje športskih natjecanja); tekstovi

(objavljivanje teksta) /osim u reklamne svrhe;/ televizija (razonoda na televiziji); televizijski program (montaža radijskih i televizijskih programa); titlovanje filmova; varijete /music-hall/; video trake (proizvodnja filmova na video trakama); video trake (snimanje na video trake); video trake (iznajmljivanje video traka); video trake (montaža video traka); video trake (proizvodnja filmova na video trakama); zabavni parkovi /cirкуси/; zvučne snimke (iznajmljivanje zvučnih snimaka)

- 42 arhitektura; dizajneri (usluge modnih dizajnera); dupliciranje informatičkih programa; gradnja (savjeti o gradnji); grafička umjetnost (usluge crtača grafičke umjetnosti); industrijski dizajn; industrijsko oblikovanje; informatičke stranice (ugošćavanje informatičkih stranica); informatički programi (dupliciranje informatičkih programa); informatički programi (iznajmljivanje informatičkih programa); informatički sustavi (osmišljavanje informatičkih sustava); informatički virusi (zaštita od informatičkih virusa); instaliranje računalnih programa; Internet (pružanje alata za pretraživanje na internetu); inženjering; iznajmljivanje informatičkih programa; iznajmljivanje web servera; konverzija informatičkih podataka i programa /nije fizička konverzija/; konverzija podataka ili dokumenata s jednog fizičkog na elektronički nosač; konzultacije u svezi računalnih programa /softvera/; meteorološka izvješća (usluge davanja meteoroloških izvješća); modni dizajneri (usluge modnih dizajnera); programiranja za računala; računala (iznajmljivanje računala); računala (programiranje za računala); računala (savjetovanje o računalima); računalni programi (održavanje računalnih programa); računalni programi (softveri) /izrada računalnih programa/; računalni programi /softveri/ (osuvremenjivanje računalnih programa); savjeti o gradnji; savjeti o štednji energije; savjetovanje o računalima; štednja energije (savjeti u svezi štednje energije); tehnička kontrola automobila; unutarnje uređenje /dekoracija/; web serveri (iznajmljivanje web servera); web stranice (kreiranje i održavanje web stranice za druge)

RAZRED 16

(210)	Z20221089A	(220)	29.07.2022.
		(442)	29.03.2024.
(731)	PLODINE d.d. za trgovinu i usluge		
(540)	Ružičeva 29, 51000 Rijeka, HR		

LIVE GLUTEN FREE

- (511) 16 folije i vrećice za zamatanje i ambalažu; folije od papira ili plastike za održavanje svježine; vrećice za pakiranje od papira ili plastike
39 ambalažiranje i skladištenje proizvoda; zamatanje i pakiranje robe

(210)	Z20221157A	(220)	22.08.2022.
		(442)	29.03.2024.
(731)	PLODINE d.d. za trgovinu i usluge		
(540)	Ružičeva 29, 51000 Rijeka, HR		

LIVE LACTOSE FREE

- (511) 16 folije i vrećice za zamatanje i ambalažu; folije od papira ili plastike za održavanje svježine; vrećice za pakiranje od papira ili plastike

(210)	Z20231168A	(220)	30.11.2023.
		(442)	29.03.2024.
(731)	PIVOVARA DARUVAR d.o.o.		
(540)	Antuna Matije Reljkovića 2, 43500 Daruvar, HR		



ELEMENT SPORT

- (531) 27.05.01; 27.05.22; 27.05.24; 29.01.06; 29.01.08
(511) 16 poklon vrećice; papirnate poklon vrećice
20 sanduci [gajbe] za boce, osim nemetalnih; nemetalne gajbe i palete
24 ručnici
32 bezalkoholna pića; mineralne i gazirane vode; voćni napici i voćni sokovi; sirupi i ostali preparati za pripremanje bezalkoholnih napitaka

(210)	Z20240052A	(220)	17.01.2024.
		(442)	29.03.2024.

(731) **INC d.o.o.**
(540) Marinići 27A, 51216 Viškovo, HR



- (591) žuta, crna
(531) 26.04.09; 27.05.01; 27.05.10; 29.01.02; 29.01.08
(511) 16 knjige aktivnosti za djecu; knjige aktivnosti; knjige aktivnosti s naljepnicama
20 radne ploče [dijelovi namještaja]

RAZRED 18

(210)	Z20230652A	(220)	05.07.2023.
		(442)	29.03.2024.
(731)	Fans Hoodies d.o.o.		
(740)	Podbrežje X. 4, 10000 Zagreb, HR		
(540)	Hrvoje Spajić, Zagreb, HR		

FAN HOODIES

- (511) 18 aktovke; aktovke i torbe za spise; aktovke [kožna galanterija]; aktovke [kožni proizvod]; aktovke od kože; aktovke od umjetne kože; aktovke za dokumente; anatomske potpore za noge konja; bičevi; bičevi za jahanje; bisage [torbe za sedlo]; boston torbe; brnjice; čepovi za rupe na potkovama; cilindrične torbe; dačke torbe; deke za sedla; diplomatske torbe; dizgini; djeca (torbe za nošenje male djece); dječje torbe za nošenje na ramenu; dokoljenice za životinje; dršci štapova za hodanje; drške štapova za hodanje; drške za štapove za hodanje; drveni okviri za sedla; držači za karte za javni prijevoz; držači za ključeve; držači za kovanice; duffel bag torbe [tekstilne torbe]; etuiji za posjetnice; etuiji [futrole] za kreditne kartice; etuiji [korice] za kreditne kartice; etuiji za kartice [kožni proizvod]; etuiji za kartice od umjetne kože; etuiji za posjetnice; etuiji za posjetnice u obliku novčanika; fascikli za papire standardne veličine; futrole od filca; futrole od kože ili umjetne kože; futrole od umjetne kože; futrole za ključeve; futrole za ključeve od kože i neobrađenih koža; futrole za ključeve od umjetne kože; futrole za kravate [etuiji]; futrole za vozačku dozvolu; gamaše i povezi za koljena konja; grickalice od sirove kože za pse; gumene oznake za prtljagu; gumeni dijelovi stremena; hamovi; hamovi za konje; hamovi za životinje; imitacije kože; jahača sedla; jahački bičevi [korbači]; jakne za pse; japanske torbice za alat (shingen-bukuro); japanski kišobrani od uljnog papira (janome-gasa); japanski papirnati kišobrani (karakasa); kabinski kovčez; kape za konje; kaputi za mačke; kaputi za pse; karton-koža; kišni ogrtači za pse; kišobrani; kišobrani i suncobrani; kišobrani za djecu; kišobrani za slikanje na otvorenom; klizaljke (vrpce za -); ključevi (futrole za ključeve); klokanice za nošenje

beba; koferčići za kozmetiku koji se prodaju prazni; koferi s kotačima; kombinacija štapova za hodanje i kišobrana; konferencijske mape; konjska sedla; konjske uzde; konjski okovratnici; konjski povoji za noge; konjski ulari; korbači [bičevi]; korice od umjetne kože za kreditne kartice; korice [omoti] za kreditne kartice; korice za kreditne kartice od kože; korice za oznake za prtljagu; korice za posjetnice; kostimi za životinje; kosturi kišobrana; kovčez i putne torbe; kovčez na kotačice; kovčez [prtljaga]; kovčez, torbe, novčanici i drugi proizvodi za nošenje; kovčez za šminku; kovčez za dokumente; koža i umjetna koža; koža koja se prodaje na veliko; koža, neobrađena ili poluobrađena; koža u metraži; koža (umjetna koža); koža za cipele; koža za namještaj; koža za ormu; kože od klaoničke stoke; kozmetičke torbe; kozmetičke torbe [neopremljene]; kozmetičke torbice; kozmetičke torbice koje se prodaju prazne; kozmetički koferčići koji se prodaju prazni; kozmetički kovčez [prazni]; kožna dugmad; kožna orma za konje; kožna užad; kožna vrpca; kožne aktovke; kožne etikete; kožne futrole; kožne futrole za dokumente; kožne futrole za ključeve; kožne kutije; kožne kutije za šešire; kožne lisnice; kožne niti; kožne otmotnice za pakiranje; kožne oznake koje se ušivaju na odjeću; kožne ručne torbe; kožne torbe; kožne torbe i lisnice; kožne torbe sa čvrstim okvirom; kožne torbe za kupnju; kožne torbe za kupovinu; kožne torbice; kožne trake; kožne trake za pričvršćivanje ispod brade; kožne trake za stremen; kožne vodilice; kožne vrpce; kožni etui za kreditne kartice; kožni etuiji za kartice; kožni etuiji za kreditne kartice; kožni kovčez; kožni materijali za proizvodnju; kožni novčanici; kožni novčanici za kovanice; kožni novčanici za kreditne kartice; kožni remeni; kožni ukrasi za namještaj; kožni ventili; kožno remenje za prtljagu; kožno remenje za rame; krzno koje se prodaje na veliko; kurirske torbe; kutije od kože za šešire; kutije od vulkaniziranih vlakana; kutije za šešire od imitacija kože; kutije za šešire za putovanje; kutije za šminku; lisnice; lisnice koje nisu napravljene od plemenitog metala; lisnice koje sadrže pretince za kartice; lisnice [nisu od plemenitog metala]; lisnice s pregradama za kartice; lisnice za kartice; lisnice za novčanice; lisnice za posjetnice; lovačke torbe; lovačke torbe za divljač; lovački bičevi [korbači]; mala djeca (marame [ešarpe] za nošenje male djece); mala prtljaga za jedno noćenje; male putne torbe; male putne torbe ili koferi; male torbice s kopčom; male torbice za muškarce; mali novčanici za kovanice; mali ruksaci; manje putne torbe za jedno noćenje; marame [ešarpe] za nošenje male djece; marame za bebu; marame za nošenje beba; maske protiv muha za životinje; maske za konjske glave; mašne za kućne ljubimce; materijali od umjetne kože za proizvodnju; metalne mrežne torbice; metalne oznake za prtljagu; metalni dijelovi kišobrana; metalni stremeni; modne torbe; moleskin [umjetna koža]; motorizirani kovčez; mrežaste torbe za kupnju; mreže za nošenje namirnica; muške ručne torbe; naočnjaci za konje [orma]; naočnjaci za perad za sprječavanje sukoba; naprtjače; naramenice [remeni preko ramena]; navlake za kišobrane; navlake za ključeve [kožna galanterija]; navlake za prtljagu; navlake za suncobrane; nepromočive torbe; neseseri; neseseri za nošenje toaletnog pribora; nosači za nošenje djece na leđima; nosači za životinje [torbe]; nosilice za dojenčad [torbe za nošenje uz tijelo]; nosiljke [torbe] za nošenje beba na tijelu; nosiljke za bebe [marame]; nosiljke za bebe [za nošenje na tijelu]; novčanici koji se nose na nožnom zglobu; novčanici koji se nose na ručnom zglobu; novčanici od kože; novčanici od plemenitog metala; novčanici od pletenog metala za kovanice; novčanici za kovanice; novčanici za kovanice koji nisu od plemenitih metala; novčanici za kovanice od plemenitih metala; novčanici za kreditne kartice; obloge za opruge, kožne; oblučje na sedlima; obrađena ili poluobrađena životinjska koža i druge kože; odjeća za psa; odjeća za životinje; odjevni predmeti za konje; odjevni predmeti za pse; ogrlice za pse; ogrlice za životinje; ogrtači i pokrivači za životinje; ogrtači za kućne ljubimce; okviri kišobrana; okviri novčanika; okviri ručne torbice; okviri ručnih torbi; okviri za kišobrane ili suncobrane; okviri za kišobrane; okviri za novčanike za kovanice; okviri za torbe [strukturni dio torbi]; oprema za hamove; oprema za pomoć pri pakiranju kovčega; orma za životinje; orme; ovratnici za kućne ljubimce; ovratnici za kućne ljubimce koji sadrže medicinske podatke; ovratnici za mačke; ovratnici za životinje; ovratnik za gutače zraka [za konje]; oznake za prtljagu; oznake za prtljagu [kožna galanterija]; plahte protiv muha za konje; plahte za konje; planinarske torbe; plastične oznake za prtljagu; plastične potkove; platnene torbe; platnene

vrećice za kupovinu; pletene torbe [nisu od plemenitih metala]; pleteni kovčez od vrhovog šiblja; pojasne torbice; pokrivači za konje; pokrivači za konjska sedla; pokrivači za životinje; pokrivala za glavu za kućne ljubimce; poliuretanska koža; poluobrađeno krzno; posebne futrole za nošenje sklopivih štapova za hodanje; posebno prilagođeni vršci za štapove za hodanje; poslovne aktovke; poslovne torbe; posrtaljke [dijelovi konjske orme]; potkove; potkove, nemetalne; potkove od metala; prazne kozmetičke torbice; prazne torbe za alat; prazne torbe za liječničke instrumente; prazne torbice za brljanje; prekrivači za konje; prekrivači za zaštitu konja od kiše; presvlake, kožne za pokušstvo; presvlake za kišobrane; pritege na sedlima; prsteni [alkice] za kišobrane; prtljaga s kotačima; prtljažni artikli; pseće cipele; pseće uzice; pseći kaputi; putna prtljaga; putna torba; putne futrole za kravate; putne kožne torbe; putne navlake za odjeću; putne torbe; putne torbe izrađene od plastičnih materijala; putne torbe [kožna galanterija]; putne torbe na kotačice; putne torbe [portmanteau]; putne torbe s kotačima; putne torbe s ugrađenim policama; putne torbe za odjeću; putni koferi; putni kompleti; putni kovčez i torbe; putni neseseri [kožna galanterija]; putni sanduci; radne torbe; ranci; randselovi [japanske školske torbe]; rebra za kišobrane i suncobrane; rebra za kišobrane ili suncobrane; remenčići za skizaljke; remenčići za vođenje djece; remeni za vuču [sedlarstvo]; remenje od kože [sedlarski proizvod]; remenje od umjetne kože; remenje sedla; remenje za mamuze; remenje za ormu; remenje za prtljagu; remenje za prtljagu koje se može zaključati; remenje za ramena; remenje za ručne torbe; remenje za vojničku opremu; ring sling marama za nošenje male djece; ručke kišobrana; ručke za kovčege; ručke za vrećice za kupovinu; ručne torbe; ručne torbe od imitacijske kože; ručne torbe od kože; ručne torbe, torbice i novčanici; ručne torbice; ručne torbice za muškarce; ručni kovčez za dokumente; ručni prtljaga; ruksaci; ruksaci na kotačima; ruksaci s kotačima; ruksaci za nošenje djece; ruksaci za planinare; ruksaci za planinarenje; samoljepljive kožne oznake za torbe; savitljive aktovke; savitljive torbe za odjeću; sedla; sedla (konjska sedla); sedlarski proizvodi; sedlarski proizvodi, bičevi i odjeća za životinje; sedlarski proizvodi od kože; ševro [kozlič]; sintetička koža; sklopivi štapovi za hodanje; školske torbe; školske torbe za knjige; školske torbe [za nošenje na leđima]; škotske torbice; spojašnja membrana telećeg crijeva; sportske torbe; sportski ruksaci; spremnici za industrijsko pakiranje od kože; štapovi kao stalci za nišanje; štapovi koji sadrže sjedalice; štapovi od ratana; štapovi, planinarski; štapovi za hodanje; štapovi za kišobrane; štapovi za nordijsko hodanje; štapovi za planinarenje; stavljena koža; stavljena koža [ne za čišćenje]; štيتnici za konjska koljena; štيتnici za kopita; stražnji dio kravlje kože [najdeblji]; stremeni; stremeni (metalni stremeni) [ostruge]; stremenice; suncobrani; suncobrani otporni na kišu; suncobrani za golf; suncobrani za plažu; suvenir torbe; tefilin [filakterij]; tekstilne torbe; tekstilne torbe za kupovinu; telećaci [ranci]; teleskopski kišobrani; toaletne torbice; toaletne torbice (koje se prodaju prazne); toaletne torbice, prazne; torbe; torbe koje se nose dijagonalno preko tijela; torbe-mape za umjetnike [za nošenje slikarskih radova]; torbe na dva kotačića za obavljanje kupnje; torbe na kotačima; torbe na rame; torbe-navlake za odijela; torbe-navlake za odijela [za putovanja]; torbe od frotira; torbe od umjetne kože; torbe od umjetnog krzna; torbe s jednom naramenicom; torbe s naramenicama za nošenje dojenčadi; torbe s ručkom; torbe s vezicama za zatvaranje; torbe vrećastog oblika; torbe za alat [prazne]; torbe za alat [prazne] za motocikle; torbe za cipele; torbe za cipele za putovanje; torbe za dokumente; torbe za glazbene note; torbe za kampere; torbe za kampiranje; torbe za knjige; torbe za kupovinu na kotačice; torbe za kupovinu na kotačima; torbe za kupovinu od kože; torbe za miješanje pelena; torbe za namirnice; torbe za nošenje; torbe za nošenje beba na jedno rame; torbe za nošenje beba [ruksaci]; torbe za nošenje dokumenata; torbe za nošenje male djece; torbe za nošenje preko ramena; torbe za note; torbe za odijela; torbe za odijela izrađene od kože; torbe za odjeću; torbe za odijela, majice i haljine; torbe za pelene; torbe za planinarenje; torbe za plažu; torbe za pletenje; torbe za preko ramena; torbe za putovanja; torbe za putovanje; torbe za putovanje od kože; torbe za putovanje od umjetne kože; torbe za putovanje zrakoplovom; torbe za sedlo; torbe za školu; torbe za šminku; torbe za spise [aktovke]; torbe za svakodnevnu uporabu; torbice bez ručke; torbice [futrole] za ključeve; torbice koje se stežu vrpcom; torbice [kožna galanterija];

torbice (novčanici) koji se nose oko ručnog zgloba; torbice od plemenitog metala; torbice [ručne torbe]; torbice za držanje šminke, ključeva i ostalih osobnih stvari; torbice za ključeve; torbice za nošenje oko pojasa; torbice za nošenje oko pojasa ili oko struka; torbice za pelene; torbice za pričvršćivanje na pojas; torbice za šminku koje se prodaju prazne; trake za glavu za konje; trake za inkontinenciju pasa; ulari; umjetna koža; umjetna koža koja se prodaje na veliko; umjetne kože; umjetno krzno; univerzalne sportske torbe s kotačićima; uvlačivi štapovi za hodanje; uzde; uzde [hamovi]; uzde [konjska oprema]; uzde [orma]; uzde za treniranje konja; večernja torbica; večernje ručne torbe; večernje torbe; večernje torbice; veganska koža; vikend torbe; višenamjenske ručne torbe; višenamjenske sportske torbe; višenamjenske torbe; višenamjenske torbice; vodilice za kućne ljubimce; vodilice za treniranje konja; vodilice za životinje; vrećaste torbice; vreće za kišobrane; vrećice s hamajlijama [za sreću]; vrećice za komprimiranje prilagođene za prtljagu; vrećice za kupovinu za višekratnu uporabu; vrpce [kožne]; vrpce za novčanike za kovanice; vrtni suncobrani; zaštitne za konjske repove; željezna oprema za konjsku ormu; ženske ručne torbe; ženske torbice bez ručke; ženski novčanici [nisu od plemenitog metala]; životinjske kože pripremljene za izradu krznarskih proizvoda; životinjske uzice; životinjski hamovi; zmijska koža; zobnice; zrakoplovne putne torbe; žvale [za konje]; žvale za životinje [hamovi]

- 25 albe; albe [misne tunike]; arapske halje [tradicionalne halje]; arapski plaševi s kapuljačom; artikli iz grupe čarapa; ascot (svilene kravate učvršćene ukrasnom iglom); atletske tajice; babuške [vrsta marama]; balerinke [obuća]; baletne cipele; baletne papuče; baletne suknjice; baletni dresovi; balske haljine; bandane; bandeau [odjeća]; bejzbolske kape; bejzbolske tenise; bejzbolske uniforme; beretke; bermuda hlače; bermude za kupanje; biciklistička odjeća; biciklističke hlače; biciklističke kape; biciklističke kratke hlače; biciklističke majice; biciklističke rukavice; biciklističke tenise; biciklistički kombinezoni; bijele kute za bolničku upotrebu; bikini kupaći kostimi; bluze; bodiji; bodiji [donje rublje]; bodiji [odjeća]; bodiji za bebe i malu djecu; boe; boe [odjeća]; boe [odjevni predmeti]; bokserice; bolera; bolo kravate s vrhovima od plemenitih metala; bralette grudnjak; brijačka zaštitna odijela; bunde; burke; bustier [uski topić bez bretela]; čadori; čarape; čarape bez stopala; čarape do gležnja; čarape i dokoljenke; čarape koje upijaju znoj; čarape-papuče; čarape protiv znojenja; čarape s prstima; čarape u japanskom stilu (tabi); čarape za američki nogomet; čarape za dojenčad i malu djecu; čarape za jogu; čarape za vodu; cargo hlače; čepovi za sportske cipele; čepse (odjeća); cheongsami (tradicionalne kineske haljine); chino hlače; cilindri [šiširi za glavu]; cipele bez vezica; cipele na platformu; cipele s debelim potplatom; cipele s visokim potpeticama; cipele sa sakrivenom petom; cipele sa vezicama koje nije potrebno vezati; cipele za bebe; cipele za golf; cipele za hodanje; cipele za kišu; cipele za kuglanje; cipele za ležerne prigode; cipele za malu djecu; cipele za nožnu odbojku; cipele za ribolov; cipele za slobodno vrijeme; cipele za step; cipele za vodu; cipele za vožnju; čizme; čizme (gornji dio čizama) [sare]; čizme na vezice; čizme obložene krznom; čizme za bebe; čizme za daskanje na snijegu; čizme za hodanje; čizme za penjanje [planinarske čizme]; čizme za snijeg; čizmice za bebe; čvrsti slamnati šeširi; debela košulja koja se nosi preko drugih odjevnih predmeta; dijelovi odjeće, obuće i pokrivala za glavu; dječja obuća; dječja odjeća za zaštitu od sunca; dječje hlače; dječje kape; dječje tutice; dječji kombinezon; dječji kombinezoni za igru [odjeća]; dječji kupaći kostimi; dokoljenice [gamaše]; dokoljenke; dolčevite; dolčevite [džemper]; dolčevite [odjeća]; donje rublje; donje rublje i odjeća za spavanje; donje rublje koje upija znoj; donje rublje [odjeća]; donje rublje za muškarce; donji dijelovi kostima; donji dijelovi pidžama; donji dijelovi trenerke; drvena obuća; drveni oslonci japanskih drvenih klompi; držači čarapa; duga kimona (nagagi); dugačke haljine; dugački ogrtači [odjeća]; dugačko donje rublje; džepne marama [odjeća]; džepni rupčići; džepovi na odjeći; ešarpe [šalovi]; espadrile; esparto cipele ili sandale; fantomke; fedore; feredža; fesovi; formalna odjeća; frakovi; frizerski ogrtači; funkcijske tajice; funkcionalno donje rublje; gabarden kaputi; gaće za bebe; gaćice; gaćice sa steznikom; galoše [obuća]; gamaše; gaučo hlače; gimnastička odjeća; gimnastičke papuče; gležnjače; golf hlače; golferska obuća; golferske hlače; golferske kape; gornje hlače; gornji dijelovi obuće; gornji

dio od tkanog ratana za japanske sandale; gornji dio za japanske sandale; gornjišta cipela; grijači za koljena [odjeća]; grijači za noge; grijači za ruke; grijači za ruke [odjeća]; grijači za vrat; grijači zglobova; grudnjaci; grudnjaci bez naramenica; grudnjaci za dojilje; gumene cipele; gumene čizme; gumene čizme za djecu; gumene čizme za kišu; gumene ribarske čizme; gumeni potplati za jikatabai obuću; gusarske hlače; haljine na tregere; haljine od imitacije kože; haljine za djeveruše; haljine za dojenčad i malu djecu; haljine za medicinske sestre; haljine za mladenke; halteri za čarape; harem hlače; havajske košulje; havajske košulje na kopčanje; havajske široke haljine [mumu]; hidžabi; hlače; hlače capri; hlače ispod koljena; hlače od samta; hlače [odjeća]; hlače otporne na vremenske uvjete; hlače trenirke; hlače za američki nogomet; hlače za bebe; hlače za daskanje na snijegu; hlače za jahanje; hlače za jogu; hlače za kišu; hlače za medicinske sestre; hlače za novorođenčad; hlače za trčanje; hlače za trčanje [odjeća]; hlače za vježbanje; hlače za zagrijavanje; hlače za znojenje; hlače za bebe; hulahupke; jahaće čizme; jakne od jelenje kože; jakne od krzna; jakne od ovčje kože; jakne - sakoi; jakne smokinga; jamajčanske kape; japanske sandale s povezom za palac (asaura-zori); japanske rđne (waraji); japanska radna obuća s odvojenim prstima (jikatabi); japanske drvene klompe (geta); japanske sandale s povezom za palac (asaura-zori); japanske spavačice (nemaki); jednodijelna odijela; jednodijelna odijela za bebe; jednodijelna odjeća za dojenčad i malu djecu; jednodijelni bodiji za cijelo tijelo; jednodijelni kratki kombinezoni; jednodijelni kupaći kostimi; jednodijelno dugo donje rublje; jednokratne papuče; jednokratne pregače; jednokratno donje rublje; jezici za cipele i čizme; jodhpur hlače; jutarnji ogrtači; kabanice; kaftani; kaljače [zaštine cipele]; kape [pokrivala za glavu]; kape s pomponima; kape sa čvorom; kape sa šiltom; kape sa štitnikom; kape za kišu; kape za plivanje; kape za spavanje; kape za vaterpolo; kape za kupanje; kape za tuširanje; kapuljače; kapuljače [odjeća]; kaputi; kaputi od ovčje kože; kaputi od traperi; karirane jakne; kazališni kostimi; kendo oprema; khaki hlače; kiltovi od tartana; kimari; kimona; kišni ogrtači [kabanice]; klobučarski proizvodi; klompe; klompe i sandale u japanskom stilu; kombinei [donje rublje]; kombinei [donje žensko rublje]; kombinezoni; kombinezoni [odjeća]; kombinezoni za bebe i malu djecu; kombinezoni za medicinske sestre i tehničare; kombinezoni za skijanje; kombinezoni za skijanje na vodi; komotne široke hlače; kompleti; kompleti za trčanje [odjeća]; kompresijske donje kratke hlače; konfekcijska odjeća; kopačke; korejske vanjske jakne koje se nose preko osnovne odjeće [magoja]; korejski kaputi [durumagi]; korejski tradicionalni ženski prsluci [baeja]; korzelet [korzeti s grudnjakom]; korzeti; korzeti [donje rublje]; košarkaške tenise; kostimi; kostimi za dječju igru; kostimi za igre s ulogama; kostimi za maškare i noć vještica; kostimi za maskenbal; kostimi za noć vještica; košulje; košulje i podsuknje; košulje-jakne; košulje od ramije; košulje od samta; košulje s dugačkim rukavima; košulje s gumbima; košulje s kratkim rukavima; košulje s otvorenim vratom; košulje s ovraticama; košulje za odijela; košulje za odjela; košulje za ribolov; kožna odijela; kožna odjeća; kožna pokrivala za glavu; kožne cipele; kožne haljine; kožne hlače; kožne jakne; kožne papuče; kožne sandale u japanskom stilu; kožni kaputi; kožni prsluci; kožni remeni [odjeća]; kožni rubovi za obuću; kramponi za obuću za nogomet; kratke čarape; kratke haljine bez rukava; kratke hlače; kratke hlače od trenerke; kratke hlače za američki nogomet; kratke hlače za boks; kratke hlače za golf; kratke hlače za hodanje; kratke hlače za ragbi; kratke hlače za tjeļovježbu; kratke podsuknje; kratke sportske hlače s naramenicama; kratki kombinezoni; kratki kompleti kratkih hlača [odjeća]; kratki prekrivajući kaputić za kimono (haori); kravate; krinoline; krzna [odjevni predmeti od krzna]; krznene stole; krzneni kaputi; krzneni kaputi i jakne; krzneni mufovi; krzneni ogrtači; krzneni šeširi; kućna haljina; kućne haljine; kućni ogrtači; kuharska kuta; kuharske kape; kupače gaćice; kupače gaćice za muškarce; kupaći kostimi; kupaći kostimi s košaricama; kupaći kostimi za muškarce i žene; kupaći ogrtači; laboratorijske kute; lanena odjeća; lente [odjeća]; lente za kimona (obi); leptir kravate; leptir mašne; ležerna obuća; ležerne hlače; ležerne košulje; livreje [odore]; ljetne haljine; lovačke čizme; lovačke hlače; lovačke jakne; lovačke košulje; lovački kombinezoni; lovački prsluci; mackintosh kaputi; majice bez naramenica; majice bez rukava; majice bez rukava (top); mali šeširi; manipuli [ukrasi od tkanine koje svećenici nose na ruci

za vrijeme mise]; manjini; manšete [odjevni predmeti]; mantili; manžete za čizme; marama [odjevni predmeti]; marama za glavu; marama za vrat; marama za vrat [šalovi]; markirne majice za američki nogomet; markirne majice za nogomet; maska za lice [odjeća]; maske za lice [modna odjeća]; maske za oči; maske (za spavanje); maske za spavanje; maskirne hlače; maskirne jakne; maskirne košulje; maskirne rukavice; maskirni prsluci; međupotplati; metalni dijelovi za obuću; metalni umeci za japanske drvene klompice; mini suknje; misničko ruho; mitre [odjevni predmeti]; modni šeširi; mokasine; mokra odijela; mokra odijela za daskanje; mokra odijela za skijanje na vodi; mokra odijela za skijanje na vodi i ronjenje na dah; mokra odijela za surfanje; monokini; montgomery kaputi; mornarska odijela; mornarski kaputi; motociklistička odijela; motociklistička odjeća od kože; motociklističke čizme; motociklističke jakne; motociklističke rukavice; mrežice za kosu (marama); mufovi; mufovi [odjevni predmeti]; muška obuća; muška odijela; muška odijela s hlačama stegnutim oko gležnja [zoot suits]; muške čarape; muške gaće; kaputi, hlače i potkošulje; muške kratke čarape; muške kupaće gaće; muške kupaće kratke hlače; muške marama za uporabu kao kravate; muške slip gaće; muški kaputi; muški ogrtači; naborane suknje za službene kimone (hakama); najlonke; najlonske dokoljenke; naljepnice za bradavice; naprave protiv klizanja za čizme; naramenice za grudnjake [dijelovi odjeće]; naramenice za muškarce; naramenice za odjeću; naramenice za produživanje grudnjaka; narodne nošnje [odjeća]; narukvice, vunene [pletene]; natikače za kupanje; navlake za cipele, osim za medicinske potrebe; nazuvci; neelektrične vrećice obložene krznom za grijanje nogu; negliže s gaćicama; negliže; negliže [donje rublje]; neklizajuće čarape; neoprenska odijela za sportove na površini vode; neoprenske rukavice; nepromoćiva odjeća; nikabi; niske drvene klompice (hiyori-geta); niske drvene klompice (koma-geta); noćna odjeća; noćne čarape; noćne košulje [za muškarce]; noćni ogrtači; nošnje; obuća; obuća (naprave protiv sklizanja obuće); obuća od vinila; obuća [osim ortopedске obuće]; obuća [osim sportske]; obuća [potpetice za obuću]; obuća s kotačićima; obuća za daskanje na snijegu; obuća za jahanje; obuća za jedrenje; obuća za medicinsko osoblje; obuća za nogomet; obuća za novorođenčad; obuća za penjanje; obuća za ribolov; obuća za skijanje; obuća za slobodno vrijeme; obuća za sport; obuća za žene i muškarce; odbojkaške tenisice; odbojkaški dresovi; odijela za aikido; odijela za daskanje na snijegu; odijela za džudo; odijela za karate; odijela za kišu; odijela za letenje; odijela za skijanje na vodi; odijela za slobodno vrijeme; odijela za taekwondo; odjeća koja sadrži tvari za mršavljenje; odjeća koja se nosi na kupaći kostim; odjeća od gabardena; odjeća od imitacije kože; odjeća od kašmira; odjeća od kože; odjeća od krzna; odjeća od lateksa; odjeća od perja; odjeća s toplinskom izolacijom; odjeća za automobiliste; odjeća za bicikliste; odjeća za borilačke vještine; odjeća za djeveruše; odjeća za džudo; odjeća za golf, osim rukavica; odjeća za hrvanje; odjeća za jahanje [osim jahaćih šešira]; odjeća za kišu; odjeća za klizanje; odjeća za krštenje; odjeća za oblikovanje tijela; odjeća za plažu; odjeća za spavanje; odjeća za umjetničko klizanje; odjeća za zamatanje beba; odjevne rukavice; odjevni predmeti koji se nose oko vrata; odjevni predmeti od kože; odjevni predmeti za kazalište; odjevni predmeti za oblikovanje tijela [donje rublje]; odjevni predmeti za zaštitu odjeće; odore [uniforme]; odvojni ovratnici za kimona (haneri); ogrtači; ogrtači [odjeća]; ogrtači za kupanje; ogrtači za kupanje s kapuljačom; ogrtači za plažu; ogrtači za ramena; ogrtači za ramena [odjeća]; okovratnici koji se skidaju [lažni okovratnici]; okovratnici na odjeći; okrugle kapice; okviri za šešire; omatajući remeni za kimona (datemaki); oprema za bebe; oprema za kišu; opršnjaci za bebe [nisu od papira]; osnovni drveni dio japanskih drvenih klompice; osnovni gornji dio tradicionalne korejske odjeće [jeogori]; ovratnici; ovratnici koji se skidaju; ovratnici za haljine; palestinke; pamučni kaputi; pancericke; pancericke za skijanje i daskanje na snijegu i pripadajući dijelovi; papirnata odjeća; papirnate pregače; papirnati šeširi za kuhare; papirnati šeširi za medicinske sestre; papirnati šeširi za odjevne svrhe; papuče; papuče za kupaonu; papuče za pedikuru; parei; pelene-gaćice [odjeća]; pelene-gaćice za dojenčad [odjeća]; pelerine; penjačke čizme; pete; pete od gume ili plastičnih materijala; pete za čarape; pete za obuću; pidžame; pidžame [samo od trikoa]; pidžame u baby doll stilu; pilotske jakne; pjenaste papuče za pedikuru; planinarske cipele; planinarske čizme; plastične papuče; plastične pregače; plastični podbradci za bebe;

plastroni košulja; platnene patike; platneni podbradci; platneni podbradnici za odrasle; plaža (obuća za plažu); plesna odjeća; plesne cipele; plesni kostimi; pletene cipelice za dojenčad; pletene kape; pletene košulje; pletene polo majice; pletene rukavice; pleteni vuneni puloveri za ribare; pleteno donje rublje; plisirane suknje; plosnate kape; podbradnici s rukavima, ne od papira; podbradnjaci za bebe [ne od papira]; podstave, sašivene [dio odjeće]; podstave za jakne; podsuknje; podsuknje [odjeća]; podvezičice; podvezičice za čarape; podvezičice za vjenčanje; pojasevi; pojasevi [korzeti]; pojasevi [odjeća]; pojasevi za nošenje novca [odjevni predmeti]; pokrivači koji se mogu nositi kao odjeća; pokrivala za glavu; pokrivala za glavu [velovi]; pokrivala za glavu za ribolov; pokrivala za usi [odjevni predmeti]; polo čizme; polo majice; polo puloveri; poludolčevite; pončo ogrtači; pončo ogrtači za kišu; potkošulje; potkošulje za kimona (juban); potkošulje za kimona (koshimaki); potpetice; potpetice za obuću; potplate od gume ili plastičnih materijala s utisnutim prikazima; potplati; potplati [donovi]; potplati za cipele; potplati za cipele; potplati za obuću; potplati za papuče; potplati za sandale japanskog stila; povezi oko struka za kimona (koshihimo); prednji dio cipele; pregače; pregače [odjevni predmeti]; prekrivala za lice [odjeća] koja nisu za medicinsku ili sanitarnu upotrebu; pričvršćivač od špage za haori (haori-himo); protuklizni ulošci za japanke; pumperice; punjene podsatve za obi-čvorove (obiage-shin); pustinske čizme; radna odijela; radna odjeća; radne cipele; radne čizme; radni kombinizoni; ragbi kopačke; rastezljive hlače; ravne cipele; reflektirajući ogrtači; remenići za cipele; remeni od imitacije kože [odjevni predmeti]; remeni od tkanine; remeni od tkanine [odjevni predmeti]; remeni za smokinge; remenje [odjevno]; replike nogometnih kompleta; ribarska kapa; ribarska odjeća; ribarske čizme; ribarske jakne; ribarski prsluci; ribičke visoke čizme; rublje (donje rublje za protiv znojenja); rublje za bebe; rukavice; rukavice bez prstiju; rukavice bez prstiju [odjeća]; rukavice kao odjeća; rukavice [odjevni predmeti]; rukavice s jednim prstom za snowboarding; rukavice s provodljivim vršcima prstiju za korištenje s elektroničkim uređajima sa zaslonom na dodir; rukavice uključujući one izrađene od kože ili krzna; rukavice za jahanje; rukavice za skijanje; rukavice za snowboard; rukometne tenisice; rupci [fulari]; rupci [odjeća]; rupci za ramena; sakoi; šal-kravata; šalovi; šalovi i marama za glavu; šalovi i stole; šalovi [marama za vrat]; šalovi od kašmira; šalovi [odjeća]; šalovi sa spojenim krajevima; šalovi [samo od trikoa]; samoljepljivi grudnjaci; sandale; sandale i obuća za plažu; sandale (japanke); sandale - klompice; sandale u japanskom stilu od pusta; sandale u japanskom stilu (zori); sandale za bebe; sandale za muškarce; sandale za pedikuru; sare [gornji dio čizama]; sari [ženski odjevni predmeti]; sariji; saronzi; šeširi; šeširi od papira [odjeća]; šeširi od trstike (suge-gasa); šeširi od umjetnog krzna; šeširi za plažu; šeširi za zabave [odjeća]; šeširi za zaštitu od sunca; šeširići fascinatori; šilterice; šiltovi [oprema za glavu]; široke haljine za trudnice; široki pojasi za kimona (obi); sjenila za kape; skafander hlače; skafanderi; skijaška obuća; skijaška odijela; skijaška odijela za natjecanje; skijaška odjeća; skijaške hlače; skijaške jakne; skijaške kape; skijaške maske; školske uniforme; škotske kape; smokinzi; smokinzi [sakoi]; šorčevi; spavačice; sportska obuća; sportska pokrivala za glavu [osim kaciga]; sportske čarape; sportske dokoljenke; sportske hlače; sportske kape; sportske kape i šeširi; sportske košulje kratkih rukava; sportske kratke hlače od flisa; kratke hlače; sportske podstavljene hlače; sportske podstavljene kratke hlače; sportske tajice; sportske tenisice; sportske uniforme; sportski grudnjaci; sportski kaputi; sportski podbradnjaci; sportski trikoi; sprinterice; sprinterske hlače; steznici; steznici [korzeti]; steznici od struka do kukova [donje rublje za žene]; steznici za trudnice [odjeća]; štitićnici od sunca; štitićnici [pokrivala za glavu]; štitićnici za pete cipela; stole; stole od sintetičkog krzna; suknja-hlače; suknje; suknje-hlače; suknje za golf; surf odjeća; suškave hlače; suspenzori [donje rublje]; svečana večernja odjeća; svečane cipele; svečane hlače; svečane kratke haljine; svećeničke halje; svileni odjeća; svilene kravate; svileni rupci; svileni rupci za glavu; tabanice [unutarne]; tabanice za obuću; tajice bez stopala; tajice [hlače]; tajice [za plesačice i gimnastičarke]; tange; tange [gaćice]; tankiniji; tekstilni remeni [odjeća]; tenisice; tenisice [obuća]; tenisice s čičkom; tenisice s povišenom petom; tenisice za boks; tenisice za hokej; tenisice za jogu; tenisice za ragbi; tenisice za tenis; tenisice za trčanje; tenisice za trening; teniske čarape; teniske haljine;

teniske hlačiće; teniske suknje; teniske znojnice; termo čarape; termo donje rublje; termo pokrivala za glavu; tkane košulje; toge; toke [šeširi]; tople rukavice za uređaje s taktinim zaslonom; torbe posebno prilagođene za lovačke čizme; torbe posebno prilagođene za panceriće; tradicionalna japanska odjeća; trake za glavu; trake za glavu [odjevni predmeti]; trake za oblačenje cipela i čizmi; trake za pridržavanje podstava za obi (obiage); trake za prste za japanske drvene klompe; trake za prste za zori sandale [sandale u japanskom stilu]; trake za uši [odjeća]; trake za vrat [dijelovi odjeće]; traper; traperice; trenčkot; tričetvrt hlače; triko-unitard; trikoi; trikoi [gimnastički dresovi, majice]; trkaće tenisice sa šiljcima; trodijelna odijela [odjeća]; trudnička odjeća za spavanje; trudničke haljine; trudničke hlače; trudničke kratke hlače; trudničke tajice; trudničko donje rublje; tunike; turbani; tute (ženska odjeća); učvršćivači za cipele; učvršćivači za čizme; ulošci za cipele, nisu za ortopedске namjene; ulošci [za obuću]; ulošci za obuću; ulošci za pete; umeci na košuljama; uniforme za borilačke sportove; uniforme za borilačke vještine; uniforme za džudo; uniforme za karate; uniforme za komercijalnu upotrebu; uniforme za medicinske sestre; uniforme za sportske suce; unutarnji donovi; unutarnji potplati; unutrašnje čarape za obuću; unutrašnji donovi [za cipele i čizme]; upijajuće sportske hlače; upijajuće sportski grudnjaci; ušitci [dijelovi odjeće]; ušitci za donje rublje [dijelovi odjeće]; ušitci za kupaće kostime [dijelovi odjeće]; ušitci za najlonke [dijelovi odjeće]; ušitci za pazuh [dijelovi odjeće]; ušitci za stopalice [dijelovi odjeće]; ušitci za tajice [dijelovi odjeće]; ušitci za trikoe [dijelovi odjeće]; uske hlače od tartana; uske kupaće gaćice; valenki [čizme od filca]; večernja odijela; večernja odjeća; večernje haljine; večernji kaputi; velovi; vestern kravate; vezice za stezanje kimona (datejime); visoke čarape [upijaju znoj]; visoke čizme za vodu; visoke klompe za kišu (ashida); visoke tenisice; viziri [odjeća]; vjenčаницe; vjerska odjeća; vodonepropusna odijela za skijanje na vodi; vodonepropusna odjeća za jedrenje; voodootporna odijela za motocikliste; voodootporne cipele; voodootporne čizme; voodootporne hlače; voodootporne pelerine; voodootporne ribarske čizme; vojničke čizme; vojničke kape; vozačke rukavice; vratne maramе; vrhovi za obuću; vunene čarape; vunene cipele za dojenčad; vunene kape; vunene tajice; zamjenski potplati za cipele; zaštita za ovratnike; zaštite za uši [odjevni predmeti]; zaštitne hlače; zaštitne pregače; zaštitni metalni dijelovi za cipele i čizme; zborni ogrtači; ženska obućа; ženska odijela; ženske bluze; ženske bokserice [donje rublje]; ženske cipele; ženske čizme; ženske gaće do koljena s čipkom; ženske gaćice; ženske haljine; ženske kape; ženske košulje; ženske košulje; donje rublje; ženske kratke gaćice u francuskom stilu; ženske potkošulje; ženske sandale; ženske sklopive papuče; ženske svećane haljine; ženski kaputi; ženski kostimi; ženski kupaći kostimi; ženski šeširi; ženski šeširi [pokrivala za glavu]; žensko donje rublje; žimske čizme; žimske rukavice; žimski kaputi; žimski kombinezoni za dojenčad; žimski skafanderi od perja; znojne trake; znojnice; znojnice za glavu; znojnice za glavu [trake]; znojnice za pazuh; znojnice za ručne zglobove; zori japanke; zvonasti šeširi

- 28 akcijske figure [igračke]; akcijske figurice [igračke]; akcijske figurice za igranje; akcijske igračke; akcijske igračke na baterije; alati - igračke; alpske skije; antene za odbojkaške mreže; antistres loptice; aparati s elektroničkim igrama; aparati za arkadne video igre; aparati za igre; aparati za igre na sreću; aparati za igre nasreću; aparati za računalne igre; aparati za tjelovježbu; aparati za video igrice koji se priključuju na televizor; aparati za zabavu na kovanice; aparati za žvakaće gume - igračke; arkadne igre; arkadne košarkaške igre; autiči - igračke; autiči [igračke]; autiči na pedale; automat igre na kovanice; automati za arkadne igre; automati za arkadne video igre na kovanice; automati za kockanje [aparati za zabavu na žetone]; automati za kockanje [aparati za zabavu koji se pokreću žetonima]; automati za poker; automati za postavljanje čunjeva u kuglanju; automati za video igre s LCD ekranima; automati žvakaćih guma - igračke; automatizirani stolovi za igru mahjong; automatske elektroničke igre; automatski aparati za igranje; automobili [igračke]; avioni igračke na radijsko upravljanje; avioni na daljinsko upravljanje kao igračke; babuške; bacači mamca; bacanje kolutova [igre s kolutovima]; backgammon igre; balansirajuće ptice kao igračke; baloni za igru; baloni za zabave; bandaže za zapešća za dizanje utega; banke - igračke; baze za bejzbol; baze za softball; bazeni na napuhavanje [artikli

za igru]; bazeni na napuhavanje za rekreativnu uporabu; bazeni na napuhavanje za rekreativnu upotrebu [igračke]; bazeni za igranje; bazeni za napuhavanje za djecu; bejzbol maske; bejzbol palice; bejzboleske lopte; bejzboleske rukavice; bejzboleske rukavice za hvatače; bespilotne letjelice [igračke]; bicikli - igračke; bicikli za treniranje na mjestu; biljarska oprema; biljarske kugle; biljarske kuglice s brojevima; biljarske kuglice za označavanje rezultata; biljarske naprave za bilježenje bodova za biljar; biljarski štapovi; biljarski stolovi; biljarski stolovi koji se upotrebljavaju uz prethodno plaćanje; biljarski trokut za kugle; biljarski trokuti za kugle; biljke - igračke; bingo kartice; blagajne veletrgovina - igračke; blokade na saonicama za vježbanje američkog nogometa; blokovi za slaganje koji se mogu međusobno spojiti; bob sanjke; bob sanjke [sportske naprave]; boće za boćanje; boćice za hranjenje lutaka; bodhidharma lutke s neiscrtanim zjenicama (menashi-daruma); boksačke rukavice; boksačke vreće; boksački ringovi; bomboni petarde; božićna drvca od sintetičkih materijala; božićna drvca od sintetičkog materijala; božićna drvca (umjetna -); božićna drvca za igru; božićne čarape; božićne lutke; božićni praskavci; božićno drveće [sintetičko]; bridovski skija; brodovi [igračke]; brojači za igre; broševi [igračke]; bubnjevi za lutriju; bućice [za dizanje utega]; bućice za vježbanje; bumeranzi; čahure [udarne] za pištolje za igru; čajni kompleti za igru; čamci za napuhavanje za ribolov; čarobni štapići za igru; čarobni trikovi; čeke za lov [sportska oprema]; ciljni bacači [sportska oprema]; cipele za snijeg; cipele za lutke; čipovi za rulet; čunjasti diskovi za nogomet; čunjevi za kuglanje; čunjevi za sport; čunjevi za žongliranje; cvijeće - igračke; dalekozori za igru; daska za koturanje; daske koje se koriste za vodene sportove; daske s jedrima, za vodu; daske za jedrenje; daske za kitesurfing; daske za kneebording; daske za ležeće surfanje; daske za planinski skejtbord; daske za plivanje; daske za plivanje za rekreativnu upotrebu; daske za plivanje za rekreaciju; daske za potrušno plivanje; daske za skejt [oprema za rekreaciju]; daske za skijanje; daske za skijanje na vodi; daske za skimoobarding; daske za stajaće veslanje; daske za surfanje; daske za surfanje potruške; daske za uspravno veslanje; daske za valove [surfing]; daske za vvaakeboard; daske za wakeskating; dekoracije i ukrasi za božićna drvca; dijelovi igračaka za međusobno spajanje; dijelovi zmaja; diskovi za bacanje za sportsku uporabu; diskovi za golf loptice za unutarnju vježbu pogađanja; diskovi za igranje igre shuffleboard; diskovi za šipke s utezima; dječja igra s okruglim plastičnim žetonima (skakanje buha); dječja igračka s brojnim funkcijama; dječja vozila na četiri kotača [igračke]; dječja vozila na koja se može sjesti; dječja vozila na koja se može sjesti [igračke]; dječje igračke; dječje kućice za igru; dječje naprave za igru u zatvorenim prostorima; dječje vreće za udaranje; dječje zvečke s prstenima za grickanje; dodaci za lutke; domino kompleti; domino pločice; dršci za pikado strelice; drške od užadi za skijanje na vodi; drške reketa; drške za golferske palice; drške za skijanje na vodi; drške za sportske artikle; drške za zmajevе; društvene igre; drvene igračke; drvene kocke za slaganje - za igru; drveni dijelovi za igru shogi (koma); drveni mačevi za kendo; držač s rupom za golf loptice; držači za lopte; držači za pikado strelice; držači za ribarske štapove; držači za svijeće za božićna drvca; dvorci - igračke; dvorci za skakanje; dvoviniske ručice; ekrani za kamuflažu za potrebe lova; ekspanderi za prsa; eksplozivni konfeti; elastični štitičnici za ramena za sport; električne akcijske figure sa svjetlima i zvukovima; električne akcijske igračke; električni aparati za zabavu na kovanice; elektronička vozila za igru s daljinskim upravljanjem; elektroničke arkadne igre [aparati na kovanice ili žetone]; elektroničke društvene igre; elektroničke igračke; elektroničke igračke s daljinskim upravljanjem; elektroničke igračke za razne aktivnosti; elektroničke igračke za učenje; elektroničke igre; elektroničke igre osim igara prilagođenih za korištenje samo s televizijskim prijateljima; elektroničke igre za podučavanje djece; elektroničke mete; elektroničke mete za igre i sportove; elektroničke mete za igru; elektroničke obrazovne igre; elektroničke ručne igračke konzole; elektronički aparati za zabavu s ugrađenim zaslonima s tekućim kristalima; elektronički aparati za zabavu s ugrađenim zaslonom sa tekućim kristalima; elektronički indikatori zagriža za pecanje; elektronički pikado; elektronički pokretana motornih vozila [igračke]; elektronički upravljana vozila za igru; elektronički zabavni aparati koji se pokreću ubacivanjem

kovanica; elementi za penjanje [oprema za igralište]; eliptične sprave za trening; figure za damu; figure za igru; figurice za igru; figurice za igru koje mogu promijeniti izgled u različite oblike; figurice za korejski šah [jang-gi pan]; figurice za sakupljanje; fitness lopte; flipper aparati; flipper aparati koji se pokreću ubacivanjem kovanica; flipperi [na žetone ili bez žetona]; floreti za mačevanje; fokuseri (jastučići) za borilačke sportove; fotoaparati- igračke [nisu za snimanje fotografija]; frisbee diskovi; futrole prilagođene za sportsku opremu; futrole za biljarske štapove; futrole za glavu skvoš reketa; futrole za pikado strelce; futrole za pištolje - igračke; futrole za pištolje za igru; futrole za rekete; futrole za rekete za stolni tenis (oblikovane -); futrole za rekete [za tenis ili badminton]; futrole za stolnoteniske rekete; futrole za teniske rekete; garaže - igračke; gimnastička i sportska oprema; gimnastička oprema; gimnastičke karike; gimnastičke paralelne prečke; gimnastički aparati; gimnastički čunjevi; gimnastički predmeti; girje; gitare - igračke; glasoviri za igru; glave golferskih palica; glazbene igračke; glazbene igre; glazbene kutije - igračke; glazbene kutije za igru; glazbeni instrumenti za igru; glazbeni ukrasi za božićna drvca; gлина za bejzbol i softball lopte; gline golubovi; gline golubovi [mete]; golf loptice; golf [naprava za stavljanje na mjesto busena s travom u golfu]; golferske palice; golferske rukavice; golferske torbe; golovi za bandy; golovi za floorball; golovi za hokej; golovi za nogomet; građevine - igračke; građevinski kompleti za igru; graditeljske igračke; graditeljske igre; graditeljski kompleti za igru; gramofoni igračke; grede [gimnastičke sprave]; grede [za gimnastiku]; gumene lopte; gumene loptice za bejzbol; gumene loptice za vježbanje šake; harmonike za igru; harpunji za podvodne puške [sportski artikli]; hidrodinamična krila za sportske daske; hodajuće igračke na navijanje; hodulje [štule]; hokejaške igre; hokejaške palice; hokejaške rukavice; hokejaški pakovi; horizontalne prečke [za gimnastiku]; hrana - igračke; hvatači za lopte; hvataljke za šipke za dizanje utega; igle za pumpe za napuhivanje lopti za igru; igra dame; igra "Neumorna lopta"; igračke karte; igračke karte i kartaške igre; igračke karte za uporabu u mađioničarskim trikovima; igračke ploče za igranje razmjene karata; igrači automati sa hvataljkama; igrači kompleti za lutke; igrači podmetači za vozila-igračke; igrači strojevi; igračka hrvačkog ringa; igračka u obliku pištolja na novac; igračka u obliku pjenaste ruke; igračke; igračke helikopteri na radijsko upravljanje; igračke, igre, predmeti za igranje i zabavu; igračke izrađene od gume; igračke izrađene od metala; igračke izrađene od plastike; igračke koje govore; igračke koje imitiraju predmete koje odrasle osobe koriste u svakodnevnim aktivnostima; igračke koje iskaču; igračke koje iskaču iz kutije; igračke koje pište na pritisak; igračke koje se pokreću polugom; igračke koje se prodaju kao kompleti; igračke koje špricaju vodu; igračke koje uključuju kutije za novac [kašice]; igračke koje zvižde; igračke ksilofoni; igračke - makete u mjerilu; igračke na baterije; igračke na daljinsko upravljanje; igračke na guranje; igračke na kojima se može voziti; igračke na napuhavanje; igračke na napuhavanje koje nalikuju letjelicama; igračke na napuhavanje na kojima se može sjediti; igračke na napuhavanje u obliku čamaca; igračke na napuhavanje za bazene; igračke na napuhavanje za kupanje u kadi; igračke na navijanje; igračke od bambusa; igračke od mekog materijala; igračke od pliša; igračke od tanke gume na napuhavanje; igračke od tkanine; igračke od užeta za životinje; igračke „pogodi krticu“ za kućne ljubimce; igračke prilagođene za obrazovne svrhe; igračke protiv stresa; igračke punjene kuglicama; igračke roboti na radijsko upravljanje; igračke s kotačima; igračke s kotačima s pogonom na pedale; igračke s mnogostrukim funkcijama za bebe; igračke s radio-upravljanjem; igračke sa mehanizmom za navijanje [metalne]; igračke sa mehanizmom za navijanje [plastične]; igračke teleskopi; igračke u adventskom kalendaru; igračke u obliku fantazijskih likova; igračke u obliku gumenih likova; igračke u obliku imitacija prehrambenih proizvoda; igračke u obliku plastičnih likova; igračke u obliku psa; igračke u obliku vozila na daljinsko upravljanje; igračke u obliku životinja; igračke u obliku životinja punjene kuglicama; igračke u svezi s magijom; igračke vozila na kojima se može voziti; igračke vozila na kojima se može voziti (motorizirane -); igračke vozila na kojima se može sjediti; igračke za bebe; igračke za crtanje; igračke za dječja kolica; igračke za gradnju koje se međusobno spajaju; igračke za izrađivanje koje se prodaju u kompletima; igračke za kadu; igračke za kolijevku; igračke za kupanje; igračke

za ljubimce; igračke za ljubimce s mačjom metvicom; igračke za mačke; igračke za malu djecu; igračke za navijanje; igračke za novorođenčad; igračke za pijesak; igračke za pješčanik; igračke za ptezanje; igračke za pravljenje mjehurića od sapuna; igračke za prevođenje osjećaja kućnih ljubimaca; igračke za prodaju u obliku kompleta; igračke za pse; igračke za ptice; igračke za razvoj novorođenčadi; igračke za sastavljanje; igračke za skiciranje; igračke za slaganje; igračke za stiskanje; igračke za udaranje; igračke za uporabu u bazenima; igračke za vanjske prostore; igračke za vodu; igračke za životinje; igračke za žvakanje za papige; igračke za žvakanje za životinje, nejestive; igračke životinje na motorni pogon; igračke - zrakoplovi; igre; igre bacanja obruča; igre bacanja potkove; igre go; igre koje se pokreću ubacivanjem kovanica; igre (lopte za -); igre na napuhavanje za bazene; igre povezane s izmišljenim likovima; igre prilagođene za korištenje s televizijskim prijateljima; igre s bacanjem vreća; igre s bočama; igre s kartama; igre s kockama; igre s kolutovima [bacanje kolutova]; igre s trkaćim autima; igre s ulogama; igre šaha; igre vještine i akcije; igre za gađanje mete; igre za zabavu; imitacija toaletnih preparata kao igračke; imitacije kostiju kao igračke za igranje; imitacije toaletnog pribora kao igračke; indikator zagriža u ribolovu na ledu; indikator ugriza [pribor za pecanje]; indikator ugriza [ribička oprema]; interaktivne stolice za igranje videoigara; inverzijski stolovi; iron palice za golf; ispisani listići za lutriju; japanske igračke karte; japanske igračke karte [hanafuda]; japanske igre s kockicama [shogoroku]; japanske karte za igru [utagaruta]; japanske tradicionalne lutke; japanski okomiti flipper aparati [pachinko aparati]; japanski šah (shogi igre); japanski vodoravni flipper aparati [smartball aparati]; jarboli za daske s jedrom; jarboli za daske za jedrenje; jastuci fokuseri za karate; jastuci koji proizvode smiješne zvukove; jastučići za sportsku uporabu; jastučići za udarce za zaštitu od ozljeda [sportski artikli]; jednoručni utezi [za dizanje utega]; jedrilice [igračke]; jedrilice za igru; kacige za lutke; kaleidoskopi; kamenčići za go igre; kameni za curling; kamioni za igru; kamufliranje [zasloni za kamufliranje]; kantice i lopatice za igranje; kantice [igračke]; kantice [igračke] od plastike; kape za karnevale; karabiner [oprema za planinarenje]; karate jastuci za udaranje; karate rukavice; karike za sport; karnevalske maske; karte [za igre]; karte za kendo; karte za keno; karte za tarot [igračke karte]; kartice za struganje za lutriju; karuta igračke karte [japanska igra s kartama]; kavezi za igračke u obliku kukaca; kavezi za mješovite borilačke vještine; kazališne maske; kazetofoni igračke; kineska igra dame [igre]; kineski šah; klackalice; klizaljke; klizaljke za hokej na ledu; klizaljke za led; klupe za gimnastiku; klupe za sportsku upotrebu; klupe za vježbanje; klupe za dizanje utega; kocke [igračke]; kocke za igru za učenje brailloevog pisma; kocke za jogu; kocke za slaganje i igru; kocke za slaganje [igračke]; kockice za igru; kockice za skije; kokeshi lutke; kolica-igračke; kolica za lutke; kolica za torbe za golf; koljenice za sportsku uporabu; koluti za igranje; koluti za jačanje stiska šake; koluti za plivanje; kolutovi za bacanje s namotanom žicom koja se namotava i odmotava vraćajući kolut u ruku; kolutovi za igru; kompleti alata - igračke; kompleti društvenih igara; kompleti figurica za igranje; kompleti igračkara; kompleti kocki za slaganje - igračke; kompleti kolutova za igru; kompleti modela - igračke; kompleti modela trkaćih vozila; kompleti modela u mjerilu [igračke]; kompleti modela zrakoplova; kompleti opreme za streličarstvo; kompleti s pitanjima za društvene igre; kompleti štapića i otopine za puhanje mjehurića; kompleti stolarskih alata za igru; kompleti vlakova; kompleti vozila za igranje; kompleti za badminton; kompleti za igru backgammon; kompleti za igru dame; kompleti za igru "nine man's morris sets"; kompleti za igru skittles [natjecanje u rušenju čunjeva pomoću kugle]; kompleti za izradu maketa [igračke]; kompleti za izradu modela; kompleti za kemiju - igračke; kompleti za krocket; kompleti za rulet; kompleti za slaganje modela igračkara; kompleti za t-ball; kompleti za tiskanje - igračke; kompleti za utrke - igračke; kompleti za uzimanje otisaka - igračke; kompleti željezničkih modela; kompleti žetona za igranje; komponente za slaganje - igračke; konfeti; konjići [gimnastičke sprave]; konjići za ljuljanje na metalnim okvirima; konjići za njihanje; konopci za zmajevе; konstrukcije za igru za djecu; kontroleri za uređaje za videoigre; kontrolori za igračke konzole; konzole za igre; kopče sportskih štitnika za ramena; kopče za štitnike za ramena za athleteske potrebe; koplja [sportski artikli]; koplja za ribolov; koplja [za sportove na otvorenom]; korejske društvene igre (kompleti yut nori); korejske

igrače karte [hwatoo]; korejski domino [glopaē]; košarkaške lopte; košarkaške staklene ploče; košarkaški koševi; košarkaški štitnici za prste; koševi za košarku; koševi za lovljenje ribe [zamke]; kostimi kao dječje igračke; kostimi za lutke; kostobrani za cjevanice [sportski artikli]; kotači za hrčke; kotači za skateboard; kotači za vježbe jačanja trbušnih mišića; kotači za vježbu za mačke; kotači za vozila (igračke); kotačići za skateboard; kote rukavice; koturaljke; koturaljke s kotačićima u nizu; koturaljke za igru; koturi za vježbanje; kozmetika - igračke [nije upotrebljiva]; kožnati komadići za vrhove biljarskih štapova; kožne oznake za golferske torbe; kreda za biljarske štapove; kreda za biljarske štapove [biljarska kreda]; krevetići za lutke; krilca na trupu daske za jedrenje; krunica [ribička oprema]; kružni tokovi kao igračke; ksilofoni kao glazbene igračke; ksilofoni za igru; kućanski aparati - igračke; kuće za igru; kuće za lutke; kućice za igru; kućice za lutke; kućišta za ribarske kolute; kućišta za uređaje za videoigre; kuglane s devet čunjeva; kugle sa snijegom (igračke); kugle za bacanje [sport]; kugle za boćanje; kugle za igre; kugle za kuglanje; kuglice s bojom koje se koriste kao projektili u ratnim igrama; kuglice s bojom koje se koriste kao streljivo za ratne igre; kuglice s bojom za paintball; kuglice s bojom za paintball [projektili]; kuke za ribolov; kutije prilagođene za sportsku opremu; kutije za akcijske figurice; kutije za bejzbol palice; kutije za biljarske štapove; kutije za igrače karte; kutije za mamce za ribolov [oprema za ribolov]; kutije za pećake kolute; kutije za ribičke mušice [oprema za ribolov]; kutije za ribičku opremu; kutije za softball palice; kutije za spremanje autića; kutije za teniske loptice; kviz igre; lakros loptice; lažni zubi [neobični predmeti]; LED svjetleći štapići (igračke); leptir-mreže za igru; leteće igračke na daljinsko upravljanje; leteći diskovi; letjelica za igru; listići za lutriju; listići za tombolu; ljepljive trake za drške reketa; ljudski likovi - igračke; ljuljačke; ljuljačke [igračke]; ljuljačke [oprema za igralište]; ljuljačke za bebe; ljuljačke za jogu; ljuljajuće igračke; lopatice za plivanje; lopte igračke; lopte koje su sportski artikli; lopte za američki nogomet; lopte za bejzbol; lopte za boks pričvršćene na tlo; lopte za dvoranski nogomet; lopte za hokej na travi; lopte za igralište; lopte za igranje; lopte za igre; lopte za igru; lopte za igru graničara; lopte za igru sepak takraw; lopte za igru tetherball; lopte za netball; lopte za nogomet; lopte za odbojku; lopte za plažu; lopte za skvoš; lopte za softball; lopte za softball; lopte za sport; lopte za sportove; lopte za toniranje za pilates; lopte za udaranje na opruzi; lopte za udaranje pričvršćene na tlo; lopte za vaterpolo; lopte za vježbanje; lopte za vježbanje joge; lopte za žongliranje; loptice koje se odbijaju [igračke]; loptice na stiskanje za smanjivanje napetosti; loptice za badminton; loptice za bandy; loptice za bejzbol [nisu mekane]; loptice za floorball; loptice za igru hagoita; loptice za igru "neumorna lopta"; loptice za kriket; loptice za paddle tenis; loptice za reketbol; loptice za sportove s reketima; loptice za stolni tenis; loptice za tenis; lovačke čeke [sportska oprema]; lovačke vabilice; lovački lukovi; luk (pribor za gađanje lukom); lukovi i strijele za igru; lukovi za japansko streličarstvo [yumi]; lukovi za streličarstvo; lutke; lutke (kazališne lutke) [marionete]; lutke koje govore; lutke maskote; lutke od krpa; lutke od krpe; lutke punjene kuglicama; lutke s gibljivom glavom; lutke s pokretnim zglobovima [BJD]; lutke u europskom stilu; lutke u sjedećem položaju [osuwari lutke]; lutke za igru; lutke za ruku; lutke za trbuhozborce; lutke za zaustavljanje navalnog igrača u američkom nogometu; lutke koje se navlače na prste; lutrijske kartice za struganje; ma-jong [kineska igra]; mačevi od bambusa za kendo; mačevi za igru; mačevi za mačevanje; mađioničarski setovi (igračke); magnetne levitirajuće figurice za igru; magnetske igrače kocke za gradnju; magnetski glinamol kao igračka; mahjong; mahjong igre; mahjong oprema; makete automobila [igračke]; makete biljaka; makete kazališta za djecu - igračke; makete [kompleti za izradu maketa]; makete likova; makete vozila; makete vozila [igračke]; makete za igru; makete zrakoplova; mali trampolini; mamac [umjetni]; mamac za dubinsko pecanje [umjetni]; mamac za ribolov [sintetički]; mamci koji tone na dno; mamci u obliku riba; mamci [umjetni] za ribolov; mamci za jelene; mamci za lov ili ribolov; mamci za lov ptica vodarica; mamci za lov u obliku pataka; mamci za ribolov; manipulativne igre; manipulativno-logičke igre; mantinele za biljarske stolove [oprema za igre]; marionete; markeri za bingo; maske za hvatače; maske za karneval; maske za kendo; maske za lice kao igračke; maske za lice za sport; maske za mačevanje; maske za maškare; maske za maskenbal; maske za

noć vještica; maštoviti predmeti u obliku životinjica u kutijama; mate za ispućavanje golf loptica [oprema za golf]; mate za ispućavanje golf loptica; medicinske lopte; mehaničke igračke; mehaničke igre; mehaničke pokretne igračke; mehaničke slagalice (mozgalice); mehanički izdavači bombona - igračke; mekane igračke; mekane igračke u obliku losa; mekane igračke u obliku životinja; meke teniske loptice; meke za pecanje [umjetne]; memorijske igre; mete za gađanje [ciljevi]; mete za sportsku upotrebu; mete za streličarstvo; mete za vatreno oružje; metle za curling; mikrofoni - igračke; mikroskopi za igranje; minijature za igre; minijature za ratne igre; minijatura lijevana vozila; minijature makete automobila [igračke]; minijature replike nogometne opreme; minijature modeli brodova - igračke; mirisni mamci za lov ili ribolov; miševi prilagođeni za igranje računalnih igara; mobilni [igračke sastavljene od više elemenata koji trepere uz najmanje strujanje zraka]; modeli automobila [igračke]; modeli automobila kao igračke; modeli automobila u dijelovima za igru; modeli automobila u mjerilu [igračke]; modeli automobila za igru; modeli automobila za igru na radio upravljanje; modeli automobilskih motora kao igračke; modeli helikoptera; modeli igračka; modeli igračke nogometnog igrališta; modeli konstrukcija u mjerilu [igračke]; modeli lokomotiva - igračke; modeli u obliku životinja kao igračke; modeli vozila na daljinsko upravljanje; modeli vozila na radio upravljanje; modeli vozila u mjerilu [igračke]; modeli vozila u smanjenom mjerilu; modeli vozila za igru; modeli za igranje igara s ulogama; modeli za upotrebu u ratnim igrama; modeli željeznica; modeli željezničkih pruga s vlakovima; modeli zrakoplova u mjerilu; modelirane plastične figurice za igru; modularne igračke; modularne kućice za lutke; monoskije; most za štap u biljaru; mostovi za štapove za biljar; motke (sportska oprema); motke za skakanje u vis; motke za skok s motkom; motovila za papirnate zmajeve; mreže s drškom [za ribiče]; mreže s drškom za ribolov; mreže [sportski pribor]; mreže za akvarije; mreže za badminton; mreže za bejzbol; mreže za biljarske stolove; mreže za golove; mreže za hokej na ledu; mreže za igre loptom; mreže za kucke (igračke); mreže za leptire kao igračke; mreže za nogometne golove; mreže za pecanje; mreže za reketbol; mreže za rekete [za tenis ili badminton]; mreže za sportske igre s loptom; mreže za sportske namjene; mreže za tenis; mreže za teniske terene; mreže za udičarenje; mreže za vježbanje golfa; mreže za vrata za hokej na ledu; mreže za košarkaške obruče; mreže za leptire; mreže za štapove za lacrosse; mreže za stolni tenis; municija za paintball pištolje; muški atletski štitnici [sportska oprema]; nakit - igračke; nakit za lutke; nakošene daske za istezanje za potrebe tjelovježbe; namještaj za igru; namještaj za kuće za lutke; namještaj za kuću za lutke; naočale s optičkim prizmama za igru; naprava za balansiranje golferskog zamaha; naprava za stavljanje na mjesto busena s travom u golfu; naprava za vježbanje - igračke; naprava za vožnju na žici za rekreativne potrebe; naprave i uređaji za kuglanje; naprave za hvatanje golf loptica; naprave za izbacivanje glinenih tanjura; naprave za izbacivanje glinenih golubova; naprave za izbacivanje loptica za kućne ljubimce; naprave za oblikovanje tijela - body-building [vježbe]; naprave za opskrbu benzinom - igračke; naprave za tjelovježbu; naprave za toniranje mišića [za tjelovježbu]; naprave za treniranje stolnog tenisa s elastičnim mekanim držačima loptica; naprave za vježbanje golfa; naprave za vježbanje stiska šake; naprave za vježbanje udaraca u bejzbolu; naprave za vožnju u tematskim zabavnim parkovima; naprave za vraćanje kugli u kuglanju; naprave za zabavu prilagođene samo za korištenje s televizijskim prijateljima; narukvice za plivanje; nastavci za napuhavanje lopte; navijačke štapovi na napuhavanje; navlake za badmintonske rekete; navlake za daske za bodyboard (oblikovane); navlake za daske za surfanje; navlake za glave golferskih palica; navlake za glave palica za golf; navlake za golferske palice; navlake za golferske torbe; navlake za oštrice klizaljki; navlake za palice [golferske]; navlake za palice za golf; navlake za pikado mete; navlake za rekete za skvoš; navlake za ribičke štapove; navlake za skijaške štapove; navlake za skijaške vezove; navlake za skije; navlake za sportske artikle; navlake za stolnoteniske rekete; nejestivi ukrasi za božićna drvca; nemotorizirane igračke za vožnju; nepomični bicikli za trening i pripadajući valjci; neteleskopski nišani na luku za streličarstvo; nindža oružja - igračke; niti za ribolov; niti za skvoš rekete od prirodnih crijeva; niti za teniske rekete od prirodnih crijeva; njihaljke (klackalice) [oprema za igrališta];

nogometna oprema; nogometne lopte; nogometne lopte smanjene veličine; nosači kompleta za krocket; nosači za postavljanje krilaca na strelce za strelčarstvo; novac za igranje; noževi za klizaljke; nučaku [japansko oružje] - igračke; oblikovane navlake za glave golferskih palica; oblikovane navlake za putter palice; oblikovane navlake za rekete za racquetball; oblikovane navlake za teniske rekete; obloge za skije; obrazovne igračke; obruči za igru; obruči za košarku; obruči za ritmičku sportsku gimnastiku; obruči za vježbanje joge; obruči za vježbanje s ugrađenim mjernim senzorima; odbijajući pločice pri vježbanju hokeja; odbijajuće igračke; odbojkaške mreže; odbojkaški stupovi; odbojni elementi za biljarske stolove; odbojnici za biljar; odbojnici za kuglanje; odjeća za europske lutke; odjeća za figurice za igru; odjeća za lutke; odjeća za medvjediće; odjeća za tradicionalne japanske lutke; odjevni artikli za lutke; odjevni dodaci za lutke; odjevni predmeti za igračke; odskočne daske [sportska oprema]; odskočne daske [za gimnastiku]; odskočne daske za sport; ograđeni prostori za vježbanje udaraca u bejzbolu; okoline za uporabu s akcijskim figuricama za igru; okretna ploča za rulet; olovo za pecanje; oprema koja se prodaje kao jedinica za igranje kartaških igara; oprema za badminton; oprema za biljar; oprema za bingo; oprema za dječja igrališta od plastike; oprema za dječje igralište; oprema za igranje golfa; oprema za igranje odbojke; oprema za igranje pikada; oprema za igre koje se pokreću novčanicama; oprema za izvođenje pošalica; oprema za kampiranje - igračke; oprema za korinške igre; oprema za lov i ribolov; oprema za mačevanje; oprema za namještaj za lutke; oprema za plivanje; oprema za ragbijaške treninge [sportska oprema]; oprema za ribolov; oprema za sport i tjelovježbu; oprema za strelčarstvo; oprema za trening borilačkih vještina; oprema za upotrebu u strelčarstvu; oprema za vježbanje s ručnim pogonom; oprema za žongliranje; ormarići za pikado mete; oružje za igru; oružje za mačevanje; osigurači za šipke s utezima; oslonci za palice za snuker; otvoreni nišani na strelčarskom luku; oznake [pijunji] za igranje igara; oznake za golf loptice; oznake za torbe za golf; pačinko [aparati za zabavu]; padobrani koji stvaraju otpor pri treniranju atletike; padobrani za padobransko jedrenje; pakovi; pakovi za hokej na ledu; pakovi za stolni hokej; palica za hurling; palica za žensku inačicu hurlinga (camogie); palice [sportski artikli]; palice za bandy; palice za floorball; palice za golf [sportska oprema]; palice za hokej na ledu; palice za hokej na travi; palice za igre; palice za igre s loptom; palice za igru shuffleboard; palice za kriket; palice za mažoretkinje; palice za softball; palice za stolni hokej; pametna elektronička vozila [igračke]; pametne igračke; pametne plišane igračke; pametne robotizirane igračke; papirnate lutke; papirnate maske za lice; papirnate trube; papirnati artikli za zabave; papirnati šeširi [maštoviti predmeti za zabavu]; papirnati zrakoplovi; paraglajderi; paralelne prečke za gimnastiku; pasta za modeliranje; penjalice [naprave za igranje]; penjalice [oprema za igranje]; pera za kinesku igru (jianzi); pera za pikado strelce; peraje za daske za surfanje; peraje za dasku za surfanje; peraje za plivanje; peraje za surfanje; periskopi - igračke; pikado mete; pinjata; pištolji (čahure za -) [igračke]; pištolji i puške [igračke]; pištolji [igračke]; pištolji na aerosol [igračke]; pištolji na kuglice [igračke]; pištolji na vodu; pištolji na vodu [igračke]; pištolji s bojom [sportski predmet]; pištolji za paintball; pjenasti zrakoplovi kao igračke za igranje koji se bacaju rukom; pješčanici [igračke]; pješčanici [oprema za igrališta]; pješčanici [sportski artikli]; plastelin; plastične igračke; plastične igračke za korištenje u kadi; plastični modeli kao igračke; plastični šeširi za zabave; plastični setovi za modeliranje za izradu vozila igrački; platforme za vježbanje; plišane igračke; plišane igračke s pričvršćenom dekomom za maženje; plišane lutke; plišani medvjedići; ploče za bacače u bejzbolu; ploče za igru dame; ploče za igru go; ploče za igru shogi; ploče za kartašku igru kribidž [igra za dvije osobe]; ploče za korejski šah [jang-gi pan]; ploče za šah; plovci za pecanje; plovci za ribolov; plutajuća oprema na napuhavanje; plutajuća oprema za plivanje; pneumatski pištolji za paintball; početne baze za softball; podloge za igranje pikada; podloge za igranje za bebe; podloge za igre; podloge za igru s autičima [igračke]; podloge za igru s igračkama za novorođenčad [igračke]; podmornice na daljinsko upravljanje kao igračke; podupirači leda za dizače utega [sportski artikli]; podupirači štapova za udičarenje; podupirači za ribičke štapove; podvezi za ribolov; podvodne puške [sportski artikli]; podvozje za skejtbord; pojasevi za plivanje; pojasevi za ribolov; pojasevi za sportske

aktivnosti; pokazatelji zagriža za upotrebu u pecanju; pokloni za proslave u obliku malih igračka; pokretljive figurice za igru; pokrivači za daske za jedrenje; pokrivala za glavu za lutke; pokrivke za postolja za božićna drvca; polo lopte; polo štapovi; poluge za zgibove koje se postavljaju na okvir vrata; pom-pon za navijačke plesne skupine; pomagala za treniranje golfa; pomične igračke za koljevke za novorođenčad; pomoćni biljarski štapovi [oprema za igre]; porculanske lutke; poštanski sandučići za igru; postolja za božićna drvca; postolja za udaranje lopte nogom; posude sa kamenčićima za igru go (goke posude); posude za bacanje kocki; posude za kuhanje za igru; posude za pečenje i kuhanje za igru; potpornji za štapove za pecanje; povezi za stopala na dasci za jedrenje; pračke; pračke [sportski artikli]; pračke [sportski pribor]; praskave bombice [oprema za zabavu]; praskavi detonatori [igračke]; predvezi za udice; prenosive igre i igračke s ugrađenom telekomunikacijskom funkcijom; prenosive igrice sa zaslonima od tekućih kristala; prepone [za trkačke sportove]; prepone za upotrebu u atletici; prepone za upotrebu u atletskom treningu; prepreke za konjička natjecanja; preše za teniske rekete; preskok-konjič [za gimnastiku]; prevlake za skije; prijanjajuće trake za štapove za hokej na ledu; pribor za kuhanje - igračka; pribor za mađioničare; pribor za strelčarstvo [u japanskom i zapadnjačkom stilu]; prigušivači vibracija za teniske rekete; prijanjajući električni trbušni pojasevi za vježbanje, za stimulaciju mišića; prijenosna igrališta za igru graničara; prijenosne futrole posebno prilagođene prijenosnim igrama; prijenosne kućne sprave za gimnastiku; prijenosne šipke za plesanje; prijenosni uređaji za igre; prijevozna sredstva za medvjediće; priključak ribičke virlbe; pritege za biljarske štapove; prodavaonice [igračke]; proizvođači za biljarske štapove; projektori - igračke; prostirači za igranje s igračkama za malu djecu; prostirke u obliku slagalice [igračke]; prostirke za njuškanje kao igračke za pse; prsluci za plivanje; psi - igračke; ptice - igračke; puhalice za zabave; pumpe posebno prilagođene za uporabu s loptama za igru; pumpe posebno prilagođene za lopte za igre; pumpe za lopte; punjene i plišane igračke; punjene igračke; punjene lutke; punjene plišane igračke; punjene vreće za igranje; punjene vreće za igranje [otjedama]; punjene životinje igračke; punjeni plišani medvjedići; puške na vodu [igračke]; puške s harpunima za ribolov [ronilačka oprema]; puške s kopljima koje se aktiviraju pomoću opruge [ronilačka oprema]; puške za izbacivanje harpuna [sportski pribor]; puttergolf palice; puzzle; računala -igračke [ne rade]; računalne igrice na baterije s LCD zaslonom; radijski upravljane minijaturne zračne mete za sport; ragbi lopte; rakete igračke; rakete kao modeli za igru; raspršivači protusklizne smole za sportaše; rastezljive trake za istezanje prstiju; ratne igre s modelima vojnika; rekete (žice za -); reketi; reketi (hagoita); reketi za badminton; reketi za igru "neumorna lopta"; reketi za paddle tenis; reketi za stolni tenis; reketi za stolni tenis; reketi [za tenis]; reketi za tenis na travi; rekreacijske plutajuće podloge; remeni za daske za surfanje; remeni za dizanje utega [sportski artikli]; remeni za penjanje; remenje za daske za jedrenje; remenje za dizanje utega [sportski artikli]; remenje za jogu; remenje za tjelovježbu za smanjenje obujma struka; repovi za zmajevce; ribe - igračke; ribička oprema; ribička virlba (krajnja spojnica); ribičke niti za pecanje pomoću umjetne muhe; ribički leptirici; ribički štapovi; ribičko olovo; roboti igračke; roboti koji mijenjaju oblik [igračke]; robotska vozila koja mijenjaju oblik; romobili; ronilačke peraje; ručke palica za golf; ručke za ribičke štapove; ručke za sklekove; ručne elektroničke igre; ručne elektroničke video igre; ručne igračke konzole; ručne igre sa zaslonima od tekućih kristala; ručne igre sa zaslonima s tekućim kristalima; ručne konzole za igranje elektroničkih igara; ručne konzole za igranje video igara; ručne pljeskalice (zvučne igračke); ručne sprave za vježbanje nogu; ručni alati - igračke; ručni filperi; ručno pokretani prsteni za vježbe otpora za gornji i donji dio tijela; rukavice [oprema za igru]; rukavice posebno izrađene za upotrebu u sportu; rukavice za američki nogomet; rukavice za bejzbol; rukavice za bejzbol za prvu bazu; rukavice za biljar; rukavice za dizanje utega; rukavice za golf; rukavice za hokej na travi; rukavice za jedrenje na dasci; rukavice za kuglanje; rukavice za lakros; rukavice za mačevanje; rukavice za nogomet; rukavice za odbojku; rukavice za plivanje; rukavice za plivanje u obliku plivače kožice; rukavice za reketbol; rukavice za rukomet; rukavice za

skijanje na vodi; rukavice za softbol; rukavice za sparing; rukavice za streličarstvo; rukavice za taekwondo; rukavice za udaranje palicom; rukometne lopte; sablje [oružje za mačevanje]; šahovske figure; šahovske ploče; šahovski kompleti; sakura lutke; šaljiva pokrivala za glavu; šaljive igračke; šaljive igračke za zabave; šaljive trubice za zabave; šaljivi vampirski zubi; samostojeći aparati za video igre; samostojeći strojevi s video igrama; samostojeći uređaji za video igre; samostrelji [sportske sprave]; sanduci za igračke; sanjke [igračke]; sanjke [rekreativna oprema]; sanjke [sportski artikli]; sanjke za rekreativnu upotrebu; sanjke za skeleton; sanjke za snijeg [igračke]; sanjke za zabavno spuštanje nizbrdo; sapunica [igračke za pravljenje mjehurica od sapunice]; šatori - igračke; šatori za igru; šatori za igru u zatvorenim prostorima; satovi i ručni satovi za igru; satovi za igru; savitljive igračke; savitljive lopte za igranje; savitljive šipke s oprugom za tjelovježbu; senzori zagriža [pribor za pecanje]; šeširi od papira za zabave; šeširi za igru; setovi dijelova [prodaju se u kompletu] za izradu modela - igračaka; setovi dijelova [prodaju se u kompletu] za izradu modela automobila; setovi dijelova [prodaju se u kompletu] za izgradnju modela; setovi [prodaju se u kompletu] za izgradnju modela u mjerilu; setovi za igranje s akcijskim figurama; setovi za igru s akcijskim figurama; setovi za izradu figurica za igru; setovi za šivanje - igračke; setovi za vrtlarstvo - igračke; shogi oprema (japanski šah); signalizatori ugriza [pecački pribor]; sigurnosni pojasevi za bodyboard; šiljci streličarskih strijela; sintetičke žice za reket; šipke s oprugom za vježbu; šipke s utezima; šipke s utezima za dizanje utega; šipke za bučice za dizanje utega; šipke za vježbanje; sjedalice ljuljački za bebe; skeletoni [sportski artikli]; skijaške štapovi za skije na kotačićima; skijaški štapovi; skijaški štapovi za skijanje na kotačićima; skijaški vezovi; skijaški vezovi i njihovi pripadajući dijelovi; skijaški vezovi za alpsko skijanje; skije; skije na koturljkama; skije za vodu; skupljači teniskih loptica; skvoš reketi; slagalice; slagalice [igračke]; slagalice - mozaici; slagalice u obliku kocke; šlauf na napuhavanje za rekreaciju u vodi; šlaufovi za rekreativnu upotrebu; slavljenske trubice [igračke]; sličice za razmjenu [karte za igre]; slotar (lopta za hurling); smanjene vratnice za golove; smanjeni modeli građevina [igračke]; smanjeni modeli vozila; smola za atletičare; snijeg, umjetni za božićna drvca; snježne kugle; sobe za lutke; sobni bicikli [nepomični]; špekule; špekule za igranje igara; špekule za igre; sportska kladiva; sportska kreda za bolje prijanjanje ruke u sportskim aktivnostima; sportska odijela za električnu stimulaciju mišića; sportska oprema; sportska oprema - igračke; sportska oprema za kućne ljubimce; sportska oprema za trening; sportske igre; sportske klupe za trbušnjake; sportske lopte; sportske lopte na napuhavanje; sportske mreže; sportski artikli i oprema; sportski kolutovi; sportski lukovi [streličarstvo]; sportski štitnici za abdomen; sportski štitnici za dlanove; sportski štitnici za koljena; sportski štitnici za potkoljenice; sportski štitnici za prsa; sportski štitnici za struk; sportski štitnici za tijelo; sportski zaštitni jastučići za koljena za skejtanje; sportski zaštitni jastučići za laktove za klizanje ili koturanje; sportski zaštitni jastučići za koljena za klizanje ili koturanje; sportski zaštitni jastučići za koljena za biciklizam; sportski zaštitni jastučići za ruke za klizanje ili koturanje; sportski zaštitni jastučići za ruke za biciklizam; sportski zaštitni jastučići za laktove za biciklizam; sportski zaštitni jastučići za ručne zglobove za biciklizam; sportski zaštitni jastučići za ručne zglobove za klizanje ili koturanje; sportski zaštitni jastučići za ručne zglobove za skejtanje; sportski zaštitni jastučići za ruke za skejtanje; sportski zavoji za zglobove i šake; sprave s ugrađenim utezima za tjelovježbu; sprave za body building; sprave za fitness za unutarnju uporabu; sprave za igralište; sprave za postizanje fizičke kondicije [za nemedicinsku upotrebu]; sprave za tjelesne vježbe; sprave za uklanjanje udica kao ribolovni pribor; sprave za vježbanje čučnjeva; sprave za vježbanje tijela; sprave za vježbe trbušnih mišića; spremnici prilagođeni za pikado strelce; spremnici prilagođeni za pikado pera; spremnici u obliku tobolaca za sportski pribor; spremnici za bejzbol palice; špule za štapove za pecanje; središnje trake za teniske mreže; štafete; štafetne palice; štake za rekreaciju; stalci posebno prilagođeni za držanje golf palica; stalci za biljarske štapove; stalci za čučnjeve; stalci za golf torbe; stalci za golferske torbe; stalci za ribičke štapove; stalci za strojeve za trčanje; štapovi za biljar; štapovi za biljar (krede za biljarske štapove); štapovi za golf; štapovi za lacrosse; štapovi za nordijsko hodanje; štapovi za

ribolov; štapovi za skateboard; startni blokovi [oprema za plivanje]; startni blokovi [polazišta] za sport; startni blokovi [za sportove na stazama]; startni blokovi za sportske događaje; stative za golove; staze za autiče - igračke; staze za modele vozila; staze za vozila - igračke; step klupice za aerobik; steperi za aerobni trening; štiti za igru; štitnici za cjevanice [sportski artikli]; štitnici za goljenice za karate; štitnici za goljenicu za nogomet; štitnici za grlo za sportsku primjenu; štitnici za koljena pri bavljenjem skejtbordom [sportski artikli]; štitnici za koljena za američki nogomet; štitnici za koljena za nogomet; štitnici za lakat za američki nogomet; štitnici za laktove koji se upotrebljavaju za vožnju biciklom [sportski artikli]; štitnici za laktove koji se koriste u kriketu; štitnici za laktove [sportski artikli]; štitnici za laktove za uporabu pri vožnji skateboardom [sportski artikli]; štitnici za laktove za vožnju skejtbordom; štitnici za laktove za vožnju skejta; štitnici za noge [kriketski štitnici]; štitnici za noge prilagođeni za sport; štitnici za noge za američki nogomet; štitnici za noge za atletiku; štitnici za podlaktice [sportska oprema]; štitnici za prsa prilagođeni za taekwondo; štitnici za prsa za američki nogomet; štitnici za prsa [za bejzbol]; štitnici za prsa [za hokej]; štitnici za prste za streličarstvo; štitnici za ramena i laktove [sportski artikli]; štitnici za ramena za američki nogomet; štitnici za ramena za sportsku primjenu; štitnici za ruke prilagođeni sportskoj upotrebi; štitnici za ruke prilagođeni za upotrebu u sportskim aktivnostima; štitnici za ruke [sportska oprema]; štitnici za ruke u bejzbolu; štitnici za ruke za sportsku primjenu; štitnici za ruke za streličarstvo; štitnici za šake [sportski artikli]; štitnici za taekwondo; štitnici za tijelo za američki nogomet; štitnici za vrat, za hokej na ledu; štitnici za vratare; štitnici za vratare u hokeju na ledu; štitnici za vratare u hokeju na travi; štitnici za zglavke; stolice za tjelovježbu; stolne igre; stolne igre i uređaji za kockanje; stolne košarkaške igre; stolno posuđe - igračke; stolovi za igre; stolovi za ručni nogomet; stolovi za rulet; stolovi za snuker; stolovi za stolni nogomet; stolovi za stolni tenis; stolovi za stolnu verziju igre shuffleboard; stolovi za više različitih aktivnosti za djecu [igračke]; stolovi za vraćanje hokej; streličarske tetive; strelce; strelce za igru; strelce za pikado; streljivo za paintball pištolje s bojom [sportski pribor]; stres-loptice za vježbanje ruku; strijele [za streličarstvo]; strojevi s igrama; strojevi s igrama na sreću; strojevi s video igrama na žetone; strojevi za bacanje loptica; strojevi za igranje flipera [igračke]; strojevi za igranje flipera [rade pomoću žetona ili brojača]; strojevi za izbacivanje teniskih loptica; strojevi za kućne video igre; strojevi za pletenje kao igračke; strojevi za serviranje teniskih loptica; strojevi za serviranje u stolnom tenisu; strojevi za veslanje; strukture za dječja igrališta od metala; strukture za dječja igrališta; strukture za dječja igrališta od drva; strune od crijeva za reket; strune od ovčjih crijeva za reket; stupovi teniskih mreža [sportska oprema]; stupovi za badminton; stupovi za mreže na teniskom terenu; stupovi za odbojku; svečane dekoracije, oprema za zabavu i umjetna božićna drvca; švedski sanduci; svijetleći plastelin; svjetiljke - igračke [ne rade]; svjetleće narukvice kao igračke za zabavu; svjetleće palice za igru; svjetleći ribolovni plovc; table za košev; tačke - igračka; tanjuri za spuštanje po snijegu; telefoni - igračke; teniske loptice; teniske loptice [nisu meke]; teniske mreže i stupovi; teniski reketi; tijela pikado strelca; tijela štapova za pecanje; tijelo golferskih palica; tipkovnice prilagođene za igranje računalnih igara; tobogani; tobogani [igra]; tobogani [oprema za igralište]; tobogani s ljestvama kao naprave za dječju igru; tobogani [vodenji]; tobolci za streličarstvo; torbe i koferi za streličarske lukove; torbe posebno prilagođene za daske za surfanje; torbe posebno prilagođene za sportsku opremu; torbe posebno prilagođene za ručne video igre; torbe posebno prilagođene za skije; torbe prilagođene štapovima za lacrosse; torbe prilagođene za daske za skijanje; torbe prilagođene za kugle za kuglanje; torbe prilagođene za mačevalačku opremu; torbe prilagođene za nošenje daske za surfanje; torbe prilagođene za ribolov; torbe za biljarske štapove; torbe za držanje živih mamaca; torbe za golf kolica; torbe za golferske palice; torbe za kriket; torbe za kriket [prilagođene]; torbe za kuglanje; torbe za kuglanje [prilagođene]; torbe za kugle; torbe za lakros loptice; torbe za nogometne lopte; torbe za nošenje palica za golf; torbe za nošenje skija za vodu; torbe za palice za hokej na ledu; torbe za ribolovnu opremu; torbe za skateboard; torbe za skije; torbe za štapove za golf, sa ili bez kotačića; torbe za tenis oblikovane za nošenje reketa; torbe za držače golf loptica; torbe za šminku

- igračke; tradicionalno odjevene lutke; tradicionalno odjevene zapadnjačke lutke; traka za dršku reketa; trake posebno prilagođene za ritmičku sportsku gimnastiku; trake s utezima za uravnoteživanje teniskih reketa; trake za drške badmintonskih reketa; trake za drške bejzbolskih palica; trake za drške golfskih palica; trake za drške reketa; trake za drške skvoš reketa; trake za drške stolnoteniskih reketa; trake za drške teniskih reketa; trake za omatanje drški teniskih reketa; trake za staze za natjecanja u plivanju [oprema za plivanje]; trake za trčanje; trake za vježbanje; trampolini; trampolini za vježbanje; trbušni štitnici za taekwondo; tricikli [igračke]; tricikli za djecu [igračke]; triktrak igre; trube - igračke; trube (igračke); trubice za igru; tuljanova koža za oblaganje skija; tuneli za igru; udice; udice za pecanje; udice za ribolov; ukrasi za božićna drvca; ukrasi za božićna drvca [koji nisu jestivi niti rasvjetni]; ukrasi za božićna drvca [osim rasvjetnih tjela i slastica]; ukrasne navlake za prekrivanje postolja božićnih drvca; ukrasne vrpce za ukrašavanje božićnih drvca; ukrasne vrpce za zabave; umjetna božićna drvca; umjetne muhe za pecanje; umjetni mamac za privlačenje morskih pasa [chum]; umjetni mamac za ribe; umjetni mamac za ribolov; umjetni mamci za ribolov; umjetni nokti za igru; umjetni zidovi za penjanje; unutarnje mate za ispucavanje golf loptica [oprema za golf]; upaljači za pištolje [igračke]; upravljači u obliku ribičkog štapa za igre ribolova; upravljači u obliku volana za igre vožnje; upravljači za računalne igre; upravljači za uređaje elektroničkih igara; upravljačke palice za računalne igrice; upravljačke palice za video igre (joystick); upravljački uređaji za igračke; uređaj za igru za uporabu u dječjim jasicama; uređaj za miješanje igračih karata; uređaj za upravljanje prometom -igračke; uređaji sa zvučnim upozorenjem za upotrebu u ribolovu; uređaji za elektroničke igre prilagođeni za uporabu s vanjskim zaslonom ili monitorom; uređaji za igranje prilagođeni korištenju s televizijskim prijamnicima; uređaji za kuglanje; uređaji za lansiranje zrakoplova igrački; uređaji za miješanje karata; uređaji za sajmišta i igrališta; uređaji za upozorenje na uljeza - igračke; uređaji za video igre; uređaji za videoigre, arkadne igre i automati za zabavu; uspinjače - igračke; utezi za gležnjeve i zapešća za tjelovježbu; utezi za konac za ribolov; utezi za noge [sportska oprema]; utezi za noge za tjelovježbu; utezi za noge za uporabu u atletici; utezi za vježbanje; užad za lukove; užad za preskakanje; užad za ritmičku gimnastiku; užad za skijanje na vodi; užad za vuču u skijanju na vodi; užde od užadi za skijanje na vodi; užde za skijanje na vodi; uzice na dasci za jedrenje; uzice za bodyboard daske; uzice za daske za ležeće surfanje; vagoni za igru; valjci za bicikle za treniranje na mjestu; vanjski ventilatori za igrače konzole; vapci za lov; vatrometi (igračke); vezice sportskih štitnika za ramena; vezovi za daske za daskanje na snijegu; vezovi za dasku za snowboard; vezovi za skije za vodu; vijache s ugrađenim digitalnim brojačima; virble [ribički pribor]; višedijelne igračke za sastavljanje; viziri na kacigama za igru; vjetrenjače-igračke; vlakovi - igračke; vodeni tobogani; vodeni tobogani [sprave za igranje]; vodoravne prečke [za gimnastiku]; vodoravni filiperi [strojevi za korinto igre]; voki-toki igračke [ne rade]; volframovi utezi za ribolov; vozila [igračke]; vozila igračke s dijelovima koji mijenjaju oblik; vozila na baterije s daljinskim upravljanjem [igračke]; vozila na daljinsko upravljanje [igračke]; vozila na radijsko upravljanje [igračke]; vratnice za golove; vreće s vodom koje služe kao utezi za tjelovježbu; vreće za boks na napuhavanje; vreće za udaranje; vreće za udaranje na napuhavanje; vreće za udaranje [za boksачki trening]; vreće za udaranje [za treniranje boksa]; vrećice s mamicima za izbacivanje pračkom; vrhovi biljarskih štapova; vrhovi za biljarske štapove; vrhovi za pikado strelice; vrhovi za strijele za lov; vrše [ribarske zamke]; vrteći diskovi sa žicom koja se namata i vraća disk do ruke nakon bacanja; vrtivjetri; vrtuljci u zabavnim parkovima; vrtuljci za kolijevke [igračke]; vrtuljci za vješanje vreća za udaranje; vrtuljci za zabavne parkove; zabavni aparati koji se pokreću ubacivanjem kovanica; zabavni aparati na kovanice; zabavni aparati za uporabu u arkadnim igrama; zabavni automati [uređaji] koji se stavljaju u pogon s pomoću kovanica; zabavni automati za igru na kovanice; zabavni video aparati koji se pokreću ubacivanjem kovanica; zakloni za lov patki [sportska oprema]; zasloni za kamufliranje; zasloni za maskiranje [sportski artikli]; zastavice za golf [sportska oprema]; zaštita za cjevanice [sportski pribor]; zaštita za koljena [sportski artikli]; zaštite za cjevanice [sportska oprema]; zaštite za cjevanice za atletske potrebe; zaštite za cjevanice za

sportske potrebe; zaštitna folija za daljinske upravljače videoigara; zaštitne folije prilagođene za zaslane prijenosnih igara; zaštitne futrole za nošenje ručnih video igri; zaštitne futrole za rekete; zaštitne ispune za sport; zaštitne ispune za sportsku odjeću [jastučići]; zaštitne kratke hlače za američki nogomet; zaštitne maske za lice za uporabu u mačevanju; zaštitne obloge za stupove za tenisku mrežu; zaštitne sportske košarice; zaštitni etuiji za daljinske upravljače videoigara; zaštitni podstavljeni artikli za uporabu u kriketu; zaštitni prsluci za borilačke vještine; zaštitni prsluci za kendo; zateznici streličarskih tetiva; željezne kugle za uporabu u bacanju kugle; željeznički kompleti [igračke]; željeznički kompleti za igru; žetoni i kockice [oprema za igre]; žetoni za bingo kartice; žetoni za igre; žetoni za kockanje; žetoni za poker; žetoni za rulet; zglobni utezi za tjelovježbu; žice za rekete; žice za rekete za badminton; žice za rekete za racquetball; žice za skvoš rekete; žice za sportske rekete; žice za teniske rekete; žiroskopi i stabilizatori za makete zrakoplova; zmajevi; zmajevi igračke; zmajevi [leželice]; zmajevi za paragliding; zmajevi za vuču; zračne jedrilice [makete]; zračne leželice - igračke; zračne plutače za bazene; zračni jastuci za plivanje za rekreativnu upotrebu; zračni pištolji [igračke]; zračnice za lopte za igru; zrakoplovi - igračke; zrakoplovi na pračku - igračke; zrakoplovi za igru; zvečke [igračke]; zviždaljke - igračke; zvonca za božićna drvca; zvrk (dreidel); zvrkovi; zvrkovi kao igračke; zvrkovi sa žicom koja se namata i vraća zvrk do ruke nakon bacanja; zvučni mamci za ptice

RAZRED 19

(210)	Z20240028A	(220)	11.01.2024.
		(442)	29.03.2024.

(731) **LAVČEVIĆ d.d.**
Bihacka 2, 21000 Split, HR
(740) Mirko Budić, Split, HR
(540)



(591) plava
(531) 07.01.08; 07.01.24; 27.05.01; 29.01.04
(511)

- 19** građevinski kamen; kamen; kamen, glina i minerali; kamen lomljenac; kamen od šljake; kamen [prirodni]; kamen za gradnju; kamen za popločavanje; obrađeni prirodni kamen; porfir [kamen]; potporni kamen; prirodni kamen; proizvedeni kamen; rekonstruirani kamen; usitnjeni kamen; vapnenac [kamen krečnjak]; zidni kamen; zrnasti vapnenac [kamen]; građevinski elementi od betona; građevinski i konstrukcijski materijali i elementi izrađeni od pijeska, kamena, stijena, gline, minerala i betona; građevinski materijali od armiranog betona s plastikom i staklenim vlaknima
- 36** davanje u zakup stanova; davanje zemljišta u zakup; najam i zakup ureda; nekretnine (davanje u zakup nekretnina) [lizing]; nekretnine (zakup -); zakup i iznajmljivanje poslovnih prostora; zakup ili iznajmljivanje zgrada; zakup imovine; zakup kuća; zakup nekretnina; zakup prostora u trgovačkom centru; zakup stanova; zakup zemljišta; zakup zgrada
- 37** građevinska izgradnja; izgradnja; izgradnja i popravak zgrada; izgradnja armirano-betonskih zidova [dijafragme]; izgradnja autoputova; izgradnja bazena; izgradnja bazenskih kompleksa; izgradnja bedema; izgradnja bolnica; izgradnja brana; izgradnja čeličnih konstrukcija za građevine; izgradnja cesta; izgradnja cesta po narudžbi; izgradnja ceste; izgradnja civilne infrastrukture; izgradnja cjevovoda; izgradnja cjevovoda za crpljenje; izgradnja dijelova zgrada; izgradnja dimnjaka; izgradnja domova po mjeri; izgradnja industrijskih nekretnina; izgradnja kolnika; izgradnja komercijalnih centara; izgradnja komercijalnih nekretnina; izgradnja komunalnih postrojenja za solarnu energiju; izgradnja komunikacijske infrastrukture; izgradnja konstrukcija za skladištenje prirodnog plina; izgradnja konstrukcija za skladištenje sirove nafte; izgradnja konstrukcija za transport prirodnog plina; izgradnja kuća; izgradnja kuća po narudžbi; izgradnja medicinskih ustanova; izgradnja mostova; izgradnja mostova po narudžbi; izgradnja mreža autoputova; izgradnja naftnih cjevovoda; izgradnja nekretnina; izgradnja podzemnih građevina;

PETRINJA CHICKEN COMPANY

izgradnja podzemnih mreža za transport; izgradnja poslovnih kompleksa; izgradnja poslovnih zgrada; izgradnja površina za parkiranje; izgradnja škola; izgradnja sportskih arena; izgradnja sportskih igrališta; izgradnja sportskih kompleksa; izgradnja stambenih objekata; izgradnja stambenih područja; izgradnja stambenih zgrada; izgradnja temelja; izgradnja trgovačkih centara; izgradnja trgovina; izgradnja tunela; izgradnja turističkog smještaja; izgradnja tvornica; izgradnja tvornica po narudžbi; izgradnja zgrada; izgradnja zgrada i drugih struktura; izgradnja zgrada po narudžbi; izgradnja zgrada s više stambenih prostora; izgradnja zidnih pregrada za unutarnje prostore; izgradnja zidova; izgradnja zračnih luka; postavljanje i izgradnja ojevovoda; razvoj zemljišta [izgradnja]; usluge razvoja nekretnina [izgradnja]; zakup građevinske opreme; usluge iskopavanja i vađenje prirodnih resursa

- 39** istovar tereta; kamionski prijevoz; prijevoz; prijevoz dizalica; prijevoz kamionom; skladištenje kranova; utovar i istovar robe; usluge utovara pomoću dizalica; iznajmljivanje cestovnih vozila; iznajmljivanje cestovnog prijevoza; iznajmljivanje garaža i parkirnih mjesta; iznajmljivanje garaže; iznajmljivanje garažnih parkirnih mjesta; iznajmljivanje garažnog prostora; iznajmljivanje kamiona; iznajmljivanje kamiona i vozila; iznajmljivanje kamiona i prikolica; iznajmljivanje parkirališta; iznajmljivanje parkirališta za vozila; iznajmljivanje parkirnih mjesta; iznajmljivanje parkirnih mjesta i garaža za vozila; iznajmljivanje prostora za skladištenje; iznajmljivanje skladišnog prostora; iznajmljivanje skladišta

RAZRED 28

(210)	Z20240057A	(220)	22.01.2024.
		(442)	29.03.2024.
(731)	Domagoj Burić		
	Jarušćica 7A, 10000 Zagreb, HR		
(740)	Zajednički odvjetnički ured Igor Savić & Ines Savić, Zagreb, HR		
(540)			



Shape 'N' Tone

(591)	crna, zlatna		
(531)	02.07.02; 29.01.02; 29.01.11; 27.05.01		
(511)	28	sprave za postizanje fizičke kondicije [za nemedicinsku upotrebu]	
	35	savjeti u svezi s poslovnim upravljanjem fitness klubova	
	41	savjetodavne usluge u svezi s tjelesnim aktivnostima [fitness]; sportske i fitness usluge; usluge fitness kluba; sportska poduka, treniranje i upute; tečajevi u svezi s tjelesnom kondicijom; trening snage i kondicije; tečajevi u svezi s mršavljenjem	
	44	konzultantske usluge u svezi s mršavljenjem; pružanje usluga programa za mršavljenje; savjetodavne usluge koje se odnose na mršavljenje; usluge salona za mršavljenje; usluge tretmana za mršavljenje	

RAZRED 29

(210)	Z20220777A	(220)	31.05.2022.
		(442)	29.03.2024.
(731)	RENAISSANCE CAPITAL d.o.o.		
	Ulica kneza Branimira 29, 10000 Zagreb, HR		
(740)	Branimir Škurla, Zagreb, HR		
(540)			

(511)

- 29** agar-agar za kulinarske potrebe; ajvar; albuminsko mlijeko; alge (ekstrakti iz algi) za prehranu; alginati za kulinarstvo; aloe vera pripremljena za ljudsku potrošnju; aranžmani od prerađenog voća; bademi, mljeveni; bademovo mlijeko; bademovo mlijeko za kulinarske potrebe; bakalar [usoljeni i sušeni]; bjelančevine za kulinarske potrebe; bjelančiji jaja; bob, konzervirani; bobičasto voće, konzervirano; bulgogi [korejsko jelo od govedine]; cassoulet [varivo]; choucroute garnie [jelo od kupusa, mesa i krumpira]; crveni luk, konzervirani [povrće]; češnjak, konzervirani; čips [prženi krumpirić]; čips od krumpira, niskokalorični; dagnje za jelo, nežive; datulje; divljač, neživa; džemovi; đumbir (džem od đumbira); ekstra djevičansko maslinovo ulje za prehranu; escamoles [jestive ličinke mrava, pripremljene]; falafel; fermenti (mliječni fermenti) za upotrebu u kulinarstvu; fileti, riblji; gljive, konzervirane; gomoljače, konzervirane [jelengljive]; grašak, konzervirani; grožđice [suho grožđe]; guacamole umak; haringe, nežive; hash browns [jelo od prženog naribanog krumpira]; hrenovke; hrenovke na štapiću u kukuruznoj smjesi; hummus [pasta od slanutka]; ikra (obrađena riblja ikra); incuni, neživi; jaja *; jaja u prahu; japanski pileći ražnjici (yakitori); jastoži [neživi]; jastozi, neživi; jela na bazi ribe; jestivi kukci, neživi; jestivo sušeno cvijeće; jestivo ulje od kostiju za prehranu; jetra; jetrena pašeta; jogurt; juhe; juhe, čiste, mesne [bujoni]; kamenice, nežive [kamenice]; kandirani oraščići; kavijar; kefir; kikiriki, obrađen; kimči; kiseli kupus; kiselo mlijeko; kobasice (panirane kobasice); kobasice [salame]; kobasice andouillettes; kobasice od svinjetine, masti, kruha, zobene kaše i začina [white pudding]; kokosova mast; kokosovi orasi, sušeni; kokosovo mlijeko; kokosovo mlijeko koje se koristi u kulinarstvu; kokosovo ulje za prehranu; koluti od luka; kompot od brusnica; kompot od jabuka; kompoti; koncentrat čistih mesnih juha [bujona]; kondenzirano mlijeko; konzerve, mesne; konzerve, riblje; konzervirane artičoke; konzervirani đumbir; kora od limuna ili naranče; krastavci, ukiseljeni; krema od maslaca; kristalizirani đumbir; kristalizirano voće; kriške voća; kroketi; krvavice [suhomesnati proizvodi]; kukuljice dudovog svilca za ljudsku hranu; kukuruz šećerac, prerađeni; kukuruzno ulje za prehranu; kumiš [kobilje mlijeko]; kvark [sir za mazanje]; laneno ulje za prehranu; lecitin za upotrebu u kulinarstvu; leća, konzervirana [povrće]; limunov sok za kulinarske potrebe; loj za prehranu; lososi, neživi; lješnjaci, pripremljeni; ljuskari [rakovi] neživi; margarin; maslac; maslac od kaka za prehranu; maslac od kikirikija; maslac od kokosa; masline, konzervirane; maslinovo ulje, jestivo; masne tvari za proizvodnju jestive masti; masti za prehranu; mekušci, jestivi, neživi; mesne hladetina; mesni ekstrakti; meso; meso sušeno u smrznutom stanju; meso, konzervirano; meso, svinjsko meso; mliječni frapei; mliječni napici u kojima mlijeko prevladava; mliječni proizvodi; mlijeko; mlijeko od kikirikija; mlijeko od kikirikija za kulinarske potrebe; mlijeko u prahu*; moždina za prehranu; mušule, nežive; namaz od patlidžana; namazi koji sadrže mast, za kruh; namazi na bazi orašastih plodova; namazi na bazi povrća; neživi mekušci; obrađeno povrće; obrađeno voće; okruglice na bazi krumpira; omleti; orasi, pripremljeni; ovci za kobasice, prirodni ili umjetni; pačji confit; pahuljice od krumpira; palmino ulje [prehrambena namirnica]; pasta od rajčica; pekmezi; pektini za kulinarstvo; pelud pripremljena za prehranu; perad (meso od peradi); pića na bazi bademovog mlijeka; pića na bazi kokosova mlijeka; pića na bazi mlijeka od arašida; pića s mliječnom kiselinom; pikles [začin]; pire od rajčica; pjene [musevi] (riblji musevi); pjene [musevi] od povrća; popečki od soje; popečki od tofua; povrće sušeno u smrznutom stanju; povrće u konzervi; povrće, konzervirano; povrće, kuhano; povrće, sušeno; povrtna pasta od buče; povrtni koncentrat za kuhanje; prešana voćna pasta; pripravci za juhu od povrća; pripravci za pripremu juha; prostokvaša [kiselo mlijeko]; proteinsko mlijeko; pršuti; ptičja gnjezda [jestiva]; punč od žumanjaka, bezalkoholni; puževa jajašca za jelo; rajčica (sok od rajčice) za kuhinju; rakovi (neživi, ružičasti morski rakovi) [škampi]; rakovi (neživi, sivi morski rakovi); rakovi (slatkododni, neživi rakovi); ratatouille [jelo od pečenog povrća]; repičino ulje, jestivo; riba, konzervirana; riba, neživa; riba, usoljena; riblje brašno

- za ljudsku hranu; riblje ljepilo za prehrambene svrhe; rižino mlijeko; rižino mlijeko za kulinarne potrebe; rjaženka [fermentirano pečeno mlijeko]; salamura; salate od povrća; salo; sardine, nežive; sarme od kupusa punjenje mesom; sastojci za pripremanje mesnih juha; satay [ražnjici]; sezamovo ulje za prehranu; sirevi; sirilo, umjetno; sjemenke, obrađene*; slanina; smetana [kiselu vrhnje]; sojino mlijeko; sojino zrnje, konzervirano, za prehranu; sokovi, biljni za kuhanje; suhomesnati proizvodi; suncokretove sjemenke [obrađene]; suncokretovo ulje, jestivo; surutka od mlijeka; sušene morske alge; svježi sir; školjke, nežive; tahini; tajine [gotovo jelo od mesa, ribe ili povrća]; tempeh [jelo od fermentiranih zrna soje]; tofu; tofu listići; tripice; trpovi, neživi [morski krastavci]; tučeno vrhnje; tuna, neživa; ukiseljeni đumbir; ulja za prehranu; ulje od sojinog zrna za hranu; ulje palminih koštica [prehrambena namirnica]; ušecereno voće; uštipci od krumpira; uštipci od svježeg sira; voće konzervirano u alkoholu; voće u konzervi; voće, konzervirano; voće, kuhano; voćna kaša [pulpa]; voćne grickalice; voćne salate; voćni koncentrat za kuhanje; voćni želei [drtalice]; vrhnje [mliječni proizvod]; vrhnje na biljnoj bazi; začinski oraščići; zamjene za mlijeko; zamrznuto voće; zobeno mlijeko; želatina*; želei za prehranu; žumanjci jaja
- 31 agrumi, svježi; algarobila [hrana za životinje]; alge, neobrađene, za ljudsku ili životinjsku hranu; aloe vera [živa biljka]; aranžmani od svježeg voća; arašidi (brašno od arašida) za životinjsku hranu; arašidi (pogače od arašida) za životinje; arašidi, svježi; artičoke, svježe; bademi, neobrađeni [voće]; biljke; biljke kanabisa; biljke, osušene za ukrašavanje; bobice, svježe; borove šišarke; borovice [plod]; božićna drvca*; brašno za tovljenje; brašno za životinje; buče, svježe; cikla, svježa; cikorija (korijen cikorije); cikorija, svježa; cvijeće, prirodno; cvijeće, sušeno za ukrašavanje; češeri; češeri hmelja; češnjak, svježi; dagnje, žive; debla stabala; destiliranje (otpaci od destiliranja) [za stočnu hranu]; drveće [bilje]; drvo s korom; drvo, sirovo; dudov svilac; gljive, svježe; grah, svježi; grašak, svježi; grmlje; grožđe, svježe; haringe, žive; hmelj; hrana za stoku [ispaša]; hrana za životinje; inčuni, živi; jačanje životinja (krmivo za jačanje životinja); jaja za nasad; jajašca dudovog svilca; jastozi (obični jastozi) živi; jastozi, živi; ječam*; jelen-gljiva, svježa [gomoljača]; jestive sjemenke lana, neobrađene; jestive tikvice, svježe; jestivi kukci, živi; kakao u zrnu, sirovi; kamenice, žive; kašica [hrana za perad, pse]; kesteni, svježi; klice za botaničke svrhe; koi šaran, živi; kokos (suha kokosova jezgra); kokosovi orasi; kom [drop]; kom od šećerne trske u sirovom stanju; kopriiva; kore, sirove; korijenje za životinjsku ishranu; krastavci, svježi; krmivo [ispaša]; krumpiri; kućni ljubimci (hrana za kućne ljubimce); kukuruz; kukuruzna stočna pogača; laneno brašno [krmivo]; laneno sjeme za stočnu hranu; laneno sjeme za životinjsku prehranu; leća, svježa [povrće]; limuni, svježi; liofilizirani mamci za pecanje; losos, živi; luk, svježi; lukovice cvijeća; lješnjaci, svježi; ljuska kokosovog oraha; mamci za pecanje, živi; masline, svježe; mekinje od žita [posije]; mekušci, živi; micelij gljiva [sjeme]; mirisni pijesak [stelja] za kućne ljubimce; mladice za rasad; morski krastavci, živi [trpovi]; napici za kućne ljubimce; napoj s mekinjama [stočna hrana]; naranče, svježe; neobrađena heljda; neobrađena kvinoja; neobrađeni kanabis; neprerađeni klipovi kukuruza šećerca [u ljusci ili bez ljuske]; nesilice (hrana za nesilice jaja); orašasti plodovi, neobrađeni; oraščići kole; palme [stabla]; palmino lišće; paprika [biljka]; pelud [sirovina]; perad [žive životinje]; piljevina od drva za proizvodnju drvene kaše; pješčani papir [stelja] za kućne ljubimce; pluto, sirovo; pogače [krmivo]; poriluk, svježi; posije od žitarica [mekinje]; povrće, svježe; prekrupa za perad; proizvodi za tovljenje životinja; pseći kolačići; pšenica; pšenične klice za životinjsku prehranu; ptice (hrana za ptice); rabarbara, svježa; račići [živi]; rakovi, slatkovodni, živi; raž; repica (kolač od repice za stoku); riba, živa; riblja ikra; riblje brašno za stočnu hranu; riža (neobrađena riža); rižino brašno [krmivo]; rogač, sirovi; ružini grmovi; salata, zelena [svježa]; sezam, jestivi, neobrađeni; sijeno; sipina kost za ptice; sjeme; slad za pivovare i tvornice alkohola; slama [krmivo]; slama [stabilike žitarica]; slama za pokrivanje humusa; srdele, žive; stelja za životinje; stočna hrana [krmivo]; stočna sol; stočni kvasac; svježe jestivo cvijeće; svježe sojino zrno; svježi đumbir; šećerna trska; školjke, žive; špinat, svježi; travnjaci, prirodni; treset za stelju; trop [komina od voća]; tuna, živa; vapno za stočnu hranu; vijenci od prirodnog cvijeća; vinova loza (čokoti vinove loze); vinski talog; voće, svježe; vrtina zelen
- [svježa]; zob; zrnje [žitarice]; zrnje za životinjsku prehranu; žitarice (ostaci od obrade žitarica) za stočnu hranu; žitarice u zrnu, neobrađene; žito; živi mekušci; životinje (jestivi predmeti za žvakanje za životinje); životinje iz uzgoja; životinje iz zvjerinjaka; životinje, žive administracija bonusnih programa čestih zrakoplovnih putnika; administracija programa vjernosti kupaca; administrativna pomoć pri odgovaranju na pozive za podnošenje ponuda; administrativne usluge u vezi s upućivanjem na liječenje; administrativne usluge za preseljenja poduzeća; analiza proizvodne cijene; ažuriranje i održavanje informacija u registrima; ažuriranje i održavanje podataka u računalnim bazama podataka; cijene (usporedba cijena); ciljani marketing; daktilografske usluge; fakturiranje; financijska revizija; fotokopiranje (usluge fotokopiranja); gospodarska predviđanja [prognoze]; hoteli (administrativno upravljanje hotelima); indeksiranje internetskih stranica za komercijalne ili promidžbene potrebe; informatički podaci (pretraživanje podataka u informatičkoj kartoteci za treće); istraživanja za poslove; istraživanje javnog mišljenja; istraživanje tržišta; istraživanje za poslove; iznajmljivanje automata za prodaju sitne robe; iznajmljivanje fotokopirnih uređaja; iznajmljivanje prodajnih štandova; iznajmljivanje reklamnih panoa [reklamnih ploča]; iznajmljivanje reklamnih prostora; iznajmljivanje reklamnog materijala; iznajmljivanje uredske opreme u zajedničkim radnim prostorima; iznajmljivanje uredskih strojeva i aparata*; iznajmljivanje vremena za reklamiranje na svim komunikacijskim sredstvima; izrađivanje profila potrošača za komercijalne ili marketinške potrebe; izvaci iz računa (izrada izvadaka iz računa); kartoteka (prikupljanje podataka u središnju kartoteku); komercijalna administracija u svezi licenci proizvoda i usluga trećih osoba; konzultacije u svezi vođenje poslova; konzultantske usluge za komunikacijske strategije za odnose s javnošću; konzultantske usluge za komunikacijske strategije za oglašavanje; korporativne komunikacijske usluge; maloprodajne usluge u vezi s umjetničkim djelima koje pružaju umjetničke galerije; maloprodajne usluge vezane za pekarske proizvode; manekeni (usluge manekena) za reklamiranje ili promicanje prodaje; marketing; marketing u okviru izdavanja softvera; modne revije za promotivne svrhe (organiziranje-); nabava za treće osobe (usluge kupnje proizvoda i usluga za druga poduzeća); narudžbe (administrativna obrada narudžbi za kupnju); objavljivanje reklamnih tekstova; odabir osoblja psihotehničkim postupkom; odnosi s javnošću [propaganda]; oglašavanje [reklamiranje]; oglašavanje plaćanjem po kliku; online maloprodajne usluge u vezi s digitalnom glazbom koja se može preuzeti; online maloprodajne usluge u vezi s glazbom i filmovima koji se mogu preuzeti i unaprijed su snimljeni; online maloprodajne usluge u vezi sa zvukovima zvona koji se mogu preuzeti; optimizacija pretraživača za promidžbu prodaje; optimizacija prometa na web-stranici; organiziranje izložbi u komercijalne ili reklamne svrhe; organiziranje poslova (savjetovanje o organiziranju poslova); organiziranje trgovačkih sajmova; pisanje scenarija za potrebe oglašavanja; pisanje životopisa za druge; plakatiranje [postavljanje oglasa]; plakatiranje na otvorenom [oglašavanje]; platni listovi (izrada platnih listova); podugovaranje (usluge podugovaranja) [komercijalna pomoć]; pomoć u upravljanju industrijskim ili trgovačkim poduzećima; pomoć u vođenju poslova; porezne prijave (izrada poreznih prijava); poslovi (obavještenja o poslovima); poslovna produktivnost (usluge vještačenja poslovne produktivnosti); poslovno upravljanje programima naknade troškova za druge; poslovno upravljanje za pružatelje usluga samostalnih djelatnosti; predstavljanje proizvoda [demonstracija]; pregovaranje i zaključenje komercijalnih transakcija za treće osobe; pregovaranje poslovnih ugovora za druge osobe; prelamanje stranica u reklamne svrhe [stavljanje u tisak u reklamne svrhe]; pretplata na novine (usluge pretplate na novine) [za treće osobe]; pretplata na telekomunikacijske usluge za treće; prezentacija proizvoda na svim komunikacijskim sredstvima u svrhu prodaje na malo; prijepis priopćenja [uredske funkcije]; prikupljanje indeksa informacija za komercijalne ili reklamne svrhe; privremeno poslovno upravljanje; procjene komercijalnih poslova; prodaja na dražbi; prodaja na malo farmaceutskih, veterinarskih i higijenskih preparata te medicinskih potrepština; produkcija programa za teletrovinu; promicanje prodaje za treće osobe; promidžba proizvoda i usluga sponzoriranjem sportskih manifestacija; provjera poslovanja; pružanje internetskog tržišnog prostora za

kupce i prodavatelje proizvoda i usluga; pružanje komercijalnih i poslovnih kontaktnih podataka; pružanje komercijalnih savjeta i informacija potrošačima o izboru proizvoda i usluga; pružanje korisničkih ocjena u komercijalne ili oglašivačke svrhe; pružanje korisničkih recenzija u komercijalne ili oglašivačke svrhe; pružanje poslovnih informacija; pružanje poslovnih informacija putem web-stranice; pružanje usluga tržišnih informacija; računovodstveni poslovi; rad na telefonskoj centrali za druge; razdioba (raspačavanje) reklamnih materijala [letaka, prospekata, tiskanica, uzoraka]; razdioba reklamnih oglasa; razvoj promidžbenih koncepcija; reklamiranje dopisnim putem; reklamiranje on-line na informatičkoj mreži; reklamiranje putem radija; reklamiranje putem televizije; reklamna dokumentacija (uređenje reklamne dokumentacije); reklamni filmovi (proizvodnja reklamnih filmova); reklamni tekstovi (uređenje reklamnih tekstova); savjeti o organizaciji i vođenju poslova; savjetovanje o osoblju; sistematiziranje podataka za središnju kartoteku; sponzori (traženje sponzora); statistička podaci (izrada statističkih podataka); stenografske usluge; stručne poslovne konzultacije; tajništvo (tajničke usluge); tekst (obrada teksta); telefonski odgovori (usluge telefonskih odgovora) za odsutne pretplatnike; telemarketing (usluge telemarketinga); tisak (praćenje tiska); tržište (traženje tržišta); umjetnički poslovi (profesionalno upravljanje umjetničkim poslovima) upis pisanih komunikacija i podataka; uređenje izloga; usluge agencija za komercijalne obavijesti; usluge agencija za uvoz-izvoz; usluge agencija za zapošljavanje; usluge komercijalnog lobiranja; usluge odnosa s medijima; usluge planiranja sastanaka [uredski poslovi]; usluge podsjećanja na ugovorene sastanke [uredski poslovi]; usluge poslovnog posredovanja u pogledu povezivanja; potencijalnih privatnih ulagača s poduzetnicima kojima je potrebno financiranje; usluge poslovnog upravljanja za građevinske projekte; usluge posredovanja u trgovini; usluge praćenja konkurencije; usluge prijave poreza; usluge reklamnih agencija; usluge veleprodaje farmaceutskih, veterinarskih i medicinskih pripravka i potrepština; usluge zapisivanja za darove; uzorci (razdioba uzoraka); vanjsko administrativno upravljanje za tvrtke; vođenje informatičkih kartoteka; vođenje knjiga; vođenje poslova (usluge savjetovanja u svezi vođenja poslova); vođenje poslova za sportaše

- 40 [poslovni menadžment]; zapošljavanje osoblja apretura papira; apretura tekstila (usluge apreture tekstila); blanjanje materijala; bojadisarske usluge; bojanje stakla obradom površine; bojanje tekstila; boje (postupak odvajanja boja); brušenje; čišćenje metala [dekapanje]; dekontaminiranje opasnih materijala; dezodoriranje zraka [uklanjanje neugodnih mirisa]; dimljenje namirnica; drvo (radovi u drvu); elektroliza (oblaganje postupkom elektrolize); energija (proizvodnja energije); fotografije (tiskanje fotografija); fotokompozicija; galvanizacija; glodanje [frezanje]; izbjeljivanje tkanina; iznajmljivanje bojlera; iznajmljivanje generatora; iznajmljivanje plućačkih strojeva; iznajmljivanje rezervnih grijaćih uređaja; iznajmljivanje uređaja za klimatizaciju; izrada fotografske keramike (pečenje keramičkih proizvoda); kinematografski filmovi (obrada kinematografskih filmova); klanje životinja; ključevi (usluge izrade kopija ključeva); knjigoveški radovi; konzerviranje namirnica i pića; kositrenje; kotlarstvo; kovački radovi; koža (bojanje kože); koža (obrada kože); kožarstvo (obrada kože); kromiranje; krzno (bojanje krzna); krzno (davanje sjaja krznu); krzno (izrada krznenih predmeta); krzno (oblikovanje krzna); lasersko trasiranje; lijevanje metala; litografsko tiskanje; magnetiziranje; metali (kaljenje metala); metali (oblaganje metalima); metali (obrada metala); mljevenje brašna; nafta (obrada nafte); nepromočivost tkanina (obrada tkanina za nepromočivost); niklanje; obojanje i rezanje drveta; oblaganje kadmijem; obrada krzna protiv moljaca; obrada tkanina protiv gužvanja; obrada tkanina protiv moljaca; obuća (bojanje obuće); odjeća (prepravljanje odjeće); ofset-tiskanje; opšivanje tkanine; optička stakla (brušenje optičkih stakala); osvježavanje zraka; otpaci (obrada otpadaka); otpaci (razvrstavanje otpadaka i sirovina za recikliranje) [trijaža]; papir (obrada papira); pasterizacija hrane i pića; piljenje materijala; pivarstvo [proizvodnja piva]; pjeskarenje; poliranje [struganje]; posrebrivanje; pozlaćivanje; prenamjena [recikliranje otpada]; prepariranje životinja [taksidermija]; proizvodnja kruha po narudžbi; proizvodnja vina za treće; prošivanje tkanine; pružanje informacija o obradi materijala; rafiniranje; razvijanje fotografskih filmova; recikliranje smeća i otpadaka; rezanje tkanine;

rezbarenje [graviranje]; sastavljanje materijala po narudžbi [za treće osobe]; satiniranje krzna; savjetodavne usluge u području proizvodnje vina; sedlarski radovi; smeće (uništavanje smeća); snovanje [tkanje]; spaljivanje smeća; staklo (puhanje stakla); struganje [poliranje]; svilotisak [serigrafija]

(210)	Z20220922A	(220)	28.06.2022.
(731)	RENAISSANCE CAPITAL d.o.o.	(442)	29.03.2024.
(740)	Ulica kneza Branimira 29, 10000 Zagreb, HR		
(540)	Branimir Škurla, Zagreb, HR		

PETRINJA CHICKEN

- (511) 29 acidofilno mlijeko; agar-agar za kulinarske potrebe; ajvar [konzervirana paprika]; alge pripravljene za ljudsku prehranu; alginati za kulinarstvo; aloe vera pripravljena za ljudsku potrošnju; aranžmani od prerađenog voća; aromatizirana pića od mlijeka; aromatizirana ulja; aromatizirani jogurti; aromatizirani maslac; aromatizirano mlijeko; biljne masti za hranu; biljne masnoće za kuhanje; biljna ulja za hranu; bijeli sir; bezalkoholni punč od jaja; bakalari [neživi]; bakalar [usoljeni i sušeni]; bademovo mlijeko za kulinarske potrebe; bademovo mlijeko; azijske dagnje, nežive; ayu riba [neživa]; aromatizirano voće; aromatizirano mlijeko u prahu za pravljenje pića; biljni sokovi za kuhanje; bjelančevine za kulinarske potrebe; bisque juha; bistre juhe; bivolje mlijeko; bjelanjci jaja; bjelanjci u prahu; cassoulet [varivo]; caponata [jelo od prženih patlidžana i luka s rajčicama]; cancoillotte [tekući francuski kravlji sir sa začinskim travama]; čaj s mlijekom u kojem prevladava mlijeko; burgeri od povrća; burgeri od mesa; bundeve [biljke, konzervirane]; bulgogi [korejsko jelo od govedine]; bujon [juha]; bujon; brzo smrznuta jela od povrća; brokula; bratwurst kobasica; brancini [neživi]; bombay mješavina [indijsko začinjeno jelo čiji su glavni sastojci leća, tjestenina, leblebija, kikiriki i kukuruz]; bobičasto voće, konzervirano; bob; blanširani oraščići; češnjak, konzervirani; cesar salata; cheddar sir; chicharron - pržena svinjska koža; chop suey [kinesko jelo s mesom, jajima i povrćem u umaku]; chorizo kobasice; crijeva za kobasice i njihove imitacije; crijeva za izrađivanje ovitaka za kobasice; crijeva za izrađivanje kobasica; čips štapići od krumpira; čips [prženi krumpirići]; čips od voća; čips od soje; čips od povrća; čips od ljubičastog batata; čips od krumpira kao grickalica; čips od kelja; čips od kasave; čips od juke; čips od jabuka; čips od banane; čips; čili ulje; čili s mesom; choucroute garnie [jelo od kupusa, mesa i krumpira]; crijeva za kobasice [sintetička]; crni kavijar; crni ribiz, obrađen; crnilo sipe; datulje; dagnje za jelo, nežive; dagnje, nežive; desert na bazi kreme od bobičastog voća; deserti na bazi umjetnog mlijeka; deserti od jogurta; deserti od mliječnih proizvoda; dimljena mesa; dimljena riba; dimljene kobasice; dimljeni losos; dimljeni losos u kriškama; dimljeni sir; divljač; divljač, neživa; duboko zamrznuta perad; duboko zamrznuta piletina; dud, sušeni; duguljasti tostirani kolačići od riblje paštete [chikuwa]; džem; džem od brusnica; džem od đumbira; džem od jagode; džem od kupina; džem od rabarbare; džemovi; džemovi od borovnica; ekspanzirani čvarci; ekstra djevičansko maslinovo ulje; ekstrakt s aromom pečene govedine; ekstrakti iz algi za prehranu; ekstrakti morske trave za prehranu; ekstrakti morskih plodova; ekstrakti od povrća [sokovi] za kuhanje; ekstrakti peradi; ekstrakti povrća za prehranu; ekstrakti rajčice; ekstrakti za juhe; escamoles [jestive ličinke mrava, pripravljene]; evaporirano mlijeko; falafel; fermentirana zrna soje [natto]; fermentirani izdanci bambusa prokuhani i konzervirani u soli [menma]; fermentirani mliječni nadomjesci; fermentirani tofu; fermentirano mlijeko; fermentirano pečeno mlijeko; fermentirano voće; fileti dimljene haringe; fileti incuna; fileti pilećih prsa; filipinske kućice - vrsta vongola (nežive); foie gras [gušćja jetra]; fondí od sira; fondue od sira; formirana teksturirana biljna bjelančevina koja se koristi kao zamjena za meso; frankfurter kobasice; galbi [jelo od mesa s roštilja]; glazirano voće; gljiva cvjetača, sušena; gljive, pripravljene; gotova hrana na bazi povrća za malu djecu; gotova jela koja se pretežno sastoje od nadomjestaka za meso; gotova jela koja se pretežno sastoje od morskih plodova; gotova jela koja se sastoje

uglavnom od ribljih pogačica, povrća, kuhanih jaja i bistre juhe (oden); gotova jela koja se sastoje uglavnom od kebaba; gotova jela koja se uglavnom sastoje od divljači; gotova jela koja se uglavnom sastoje od mesa; gotova jela koja se uglavnom sastoje od povrća; gotova jela koja se uglavnom sastoje od ribe; gotova jela koja uglavnom sadrže jaja; gotova jela koja uglavnom sadrže piletinu; gotova jela koja uglavnom sadrže slaninu; gotova jela napravljena od peradi [perad prevladava]; gotova jela napravljena od mesa [meso prevladava]; gotova jela pripravljena od ribljih nadomjestaka; gotova jela pripravljena od nadomjestaka morskih plodova; gotova juha; gotova kuhana jela koja se u cijelosti ili uglavnom sastoje od peradi; goveđi loj [za prehranu]; goveđi burgeri; goveđi bujon; goveđe tripice; goveđe mesne okruglice; goveđa mast; gotovo dimljeno meso (pastrami); gotovi proizvodi od povrća; gotovi obroci koji se uglavnom sastoje od pačetine; gotovi kuhani obroci koji se uglavnom sastoje od puretine; gotovi kuhani obroci koji se uglavnom sastoje od piletine; gotovi gulaš s curryjem; gotove salate; gotova predjela koja se uglavnom sastoje od morskih plodova; gotova mesna jela; gotova kuhana jela koja se u cijelosti ili uglavnom sastoje od divljači; gotova kuhana jela koja se u cijelosti ili uglavnom sastoje od mesa; goveđi odresci; grah; govedina; grah kuhan u umaku od soje [kongjaban]; grah s čilijem; grah u konzervi; grickalice na bazi kokosa; grickalice na bazi krumpira; grickalice na bazi kukuruza šećerca; grickalice na bazi mahunarki; grickalice na bazi mlijeka; grickalice na bazi orašastih plodova; grickalice na bazi orašičica; grickalice na bazi povrća; grickalice na bazi sira; grickalice na bazi soje; grickalice na bazi sušenog voća; grickalice na bazi tofua; grickalice od jestive morske trave; grickalice od krumpira; grickalice od mesa; grickalice u obliku pločica bazirane na orašastim plodovima i sjemenkama; grickalice u obliku pločica na bazi voća i orašastih plodova; grožđice; guacamole [umak od avokada]; guacamole umak [pire od avokada]; gulaši; gumbo [gulaš porijeklom iz Louisiane]; guščja jetrena pašteta; gusta juha od morskih plodova ili povrća; haggis [škotsko jelo od iznutrica]; hamburgeri; hamburgeri od puretine; hamburgeri s piletinom; haringe, nežive; haringe [nežive]; hash browns [jelo od prženog naribanog krumpira]; hidrogenirana ulja za hranu; hladetina; hladni mesni naresci; hladni mliječni deserti; hobotnice [nežive]; hrenovke; hrenovke na štapiću u kukuruznoj smjesi; hummus [pasta od slanutka]; iglun, neživ; ikra morske pasturve za hranu; ikra morskog ježa fermentirana pomoću soli; ikra morskog lososa za hranu; ikra račića za ljudsku prehranu; ikra rakovice, pripravljena; imitacija rakovog mesa; inčuni, neživi; indijsko jelo od leće; instant miso juha; instant pire krumpir; instant varivo; iverak zlatopjeg, neživi; iznutrice; jabučne pahuljice; jaja; jaja prepelice; jaja s okusom čaja; jaja u prahu; janjeći ražnjići; jastozi; jastozi, neživi; jastozi [neživi]; jela od ribe; jelen glijive, konzervirane; jelo od dinstanog goveđeg mesa; jestiva morska trava; jestiva riba urechis uncinatus, neživa; jestiva riblja ulja [osim ulja iz jetara bakalara]; jestiva ulja; jestiva ulja i masti; jestiva ulja koja se koriste za kuhanje hrane; jestiva ulja za glaziranje hrane; jestive morske alge; jestive pločice na bazi soje; jestive sjemenke; jestive strugotine od sušenog kelpa [tororo-kombu]; jestive suncokretove sjemenke; jestive žabe, nežive; jestivi kukci, neživi; jestivi orašičici; jestivi sušeni cvjetovi gardenije; jestivo sušeno cvijeće; jestivo ulje od kostiju; jestivo ulje od sjemena kamelije; jetra; jetra grdobine; jetrena pašteta; jezgra oraha; jogurt; jogurt od kozjeg mlijeka; jogurt od soje; jogurti s aromom voća; juha od bobičastog voća; juha s matzo knedlama; juha s rezancima; juhe; juhe i temeljci, mesni ekstrakti; juhe u konzervi; juhe u vrećici; jušne kocke; kamenice [nežive, za ljudsku konzumaciju]; kandirani orašičici; kandirani orasi; kandirani pinjoli; kandirano voće; kanola ulje; kapucinski grašak; kaša, voćna; kavijar; kavijar lososa; kelp [obrađeni]; kikiriki, obrađeni; kikiriki pasta; kikiriki s medom; kikiriki s preljevom; kikiriki u konzervi; kimchi od krastavaca [oi-sobagi]; kimchi [fermentirana hrana od povrća]; kimichi od rotkvice [kkakdug]; kineske okruglice od krumpira; kiseli krastavci; kiseli kupus; kiselo vrhnje; kitova mast za hranu; kitovi [neživi]; kitovo ulje za hranu; knockwurst kobasica; kobasica istočno-europskog podrijetla (kielbasa); kobasice; kobasice andouillettes; kobasice botifarra; kobasice od svinjetine, masti, kruha, zobene kaše i začina [white pudding]; kobasice sušene na zraku; kobilje mlijeko [kumiš]; kocke kuhanih, dimljenih i zatim sušenih palamida [katsuo-bushi]; kocke za juhu; kokos u prahu; kokošja jaja; kokosov čips; kokosov maslac; kokosova mast;

kokosovo mlijeko; kokosovo mlijeko koje se koristi u kulinarstvu; kokosovo mlijeko koje se koristi kao piće; kokosovo mlijeko [napitak]; kokosovo mlijeko u prahu; kokosovo ulje; kokosovo ulje i mast [za prehranu]; kokosovo ulje za prehranu; kolačići od gnječene ribe i jama spremljeni na pari [hampen]; kolačići od račića; koluti od luka; komadi puretine; komadići piletine; komadići piletine za sendviče; komadići slanin; komadići sušene pačetine; komadići sušene piletine; kompot od jabuka; koncentrat rajčice [pire]; koncentri čistih mesnih juha [bujona]; koncentri sokova od povrća za prehranu; koncentri za juhu; koncentrirani maslac; kondenzirane rajčice; kondenzirano mlijeko; konzerve, riblje; konzerve od povrća; konzervirana divljač; konzervirana leća; konzervirana perad; konzervirana prepelica; konzervirana riba; konzervirana soja u zrnu za prehranu; konzervirana svinjetina; konzervirana tuna; konzervirane artičoke; konzervirane glijive; konzervirane grahorice; konzervirane i spljoštene naranče; konzervirane jagode; konzervirane kamenice; konzervirane kobasice; konzervirane masline; konzervirane morske alge laver; konzervirane obrađene masline; konzervirane paprike; konzervirane rajčice; konzervirane šljive; konzervirane žižule; konzervirani đumbir; konzervirani feferoni; konzervirani grah; konzervirani grašak; konzervirani korijen balončića [doraji]; konzervirani krumpir; konzervirani luk; konzervirani morski plodovi; konzervirani orašasti plodovi; konzervirani plodovi ličija; konzervirani puževi; konzervirani ukiseljeni proizvodi; konzervirano kuhano meso; konzervirano meso; konzervirano povrće; konzervirano povrće [u ulju]; konzervirano sojino zrno za prehranu; konzervirano voće; kore od voća; korice od voća; kože od slanin; kozice, nežive; kozje mlijeko; kozje mlijeko u prahu; kralje mlijeko; krema od jaja kuhanih na pari; krema od maslaca; krema od voća; kremasti jogurti; kremasti sir; kriške voća; kristalizirani đumbir; kristalizirano voće; krocketi; krocketi od janjetine; krocketi od krumpira; krocketi od lososa; krumpir salata; krumpirovi njoki; kruta ulja [hidrogenirana ulja za prehranu]; krvavice; kućice (školjke), nežive; kuhana i sušena riba; kuhana jela koja se pretežno sastoje od ribe; kuhana mesna jela; kuhana pačetina; kuhana perad; kuhana piletina; kuhana puretina; kuhana riba; kuhana usitnjena govedina; kuhana usitnjena piletina; kuhana usitnjena svinjetina; kuhane jabuke; kuhane masline; kuhane sjemenke sezama koje nisu začini ili arome; kuhani grah; kuhani krumpir; kuhani orašasti plodovi; kuhani plodovi mora; kuhani puževi; kuhani špinat; kuhani tartufi; kuhano jelo koje se sastoji uglavnom od guste paštete od soje i tofua [cheonggukjang-jjigae]; kuhano jelo koje se sastoji uglavnom od govedine pržene u voku i fermentiranog umaka od soje [sogalbi]; kuhano jelo koje se sastoji uglavnom od paštete od soje i tofua [doenjang-jjigae]; kuhano jelo koje se sastoji uglavnom od fermentiranog povrća, svinjetine i tofua [kimchi-jjigae]; kuhano jelo koje se sastoji uglavnom od piletine i ginsenga [samgyetang]; kuhano jelo koje se sastoji uglavnom od piletine pržene u voku i paštete od fermentiranih ljutih papričica [dak-galbi]; kuhano meso; kuhano meso u staklenci; kuhano voće; kukuljice dudovog silca za ljudsku hranu; kukuljice dudovog silca za ljudsku ishranu; kukuruz šećerac [konzerviran]; kukuruz šećerac, prerađeni; kukuruzne masnoće; kvark [sir za mazanje]; laneno ulje za upotrebu u kulinarstvu; leća; lecitin za upotrebu u kulinarstvu; lignja [pripremljena]; limunov sok za kulinarske potrebe; liofilizirani komadići tofua [kohri-dofu]; liofilizirano meso; liofilizirano povrće; lješnjaci, pripravljene; ljuskavke, nisu žive; ljuštore jakobove kapice, prerađene; ljuti goveđi temeljac [yukgaejang]; ljuto kiselo povrće; loj za prehranu; losos, neživi; losos [neživi]; magareće meso; mahune u konzervi; mandarine [konzervirane]; maraskino trešnje; margarin; marinirana jaja; marmelada; marmelada od đumbira i naranče; maskarone; maslac; maslac od arašida; maslac od badema; maslac od indijskih orašičica; maslac od kaka; maslac od kikirikija; maslac od meda; maslac od oraha u prahu; maslac od orašičica; maslac od sjemenki; maslac s češnjakom; maslac sa začinskim biljem; maslac sa začinskim travama; maslac za kuhanje; masline [pripremljene]; masline punjene bademima; masline punjene crvenom paprikom; masline punjene crvenom paprikom i bademima; masline punjene pestom u suncokretovom ulju; masline punjene sirom; maslinovo ulje; maslinovo ulje za prehranu; masna tvar [za pripremu tijesta]; masne tvari za proizvodnju jestive masti; masti, jestive; masti za kuhanje; mekani bijeli sir; mekani sir; mekani zreli sirevi; mekookopne kornjače [nežive]; mesna pašteta; mesne

drhtalice; mesne konzerve; mesne okruglice; mesne okruglice od peradi; mesne okruglice [tradicionalne britanske okruglice od iznutrica]; mesne želatine; mesni ekstrakti; mesni namazi; mesni naresci; mesni naresci, u konzervi; mesni odresci; mesni proizvodi u obliku burgera; mesni temeljci; mesno punjenje za pitu; meso; meso i mesni proizvodi; meso kuhano u umaku od soje [tsukudani meso]; meso kuhano u umaku od soje [tsukudani]; meso sušeno u smrznutom stanju; meso u konzervi; meso za kobasice; meso žabe bukače; miješana biljna ulja za kulinarske potrebe; miješani maslac; miješani sir; miješano povrće; miješano ukiseljeno povrće; miješano ulje [za prehranu]; miso juha; mješavina suhog voća; mješavina usitnjenog suhog voća [konzervirano voće]; mješavina voća i oraščića; mješavine grickalice koje se sastoje od suhog voća i prerađenih oraščića; mješavine grickalice s pripremljenim voćem i prerađenim orašastim plodovima; mješavine sira; mješavine ulja za prehranu; mješavine za juhe; mješavine za pripremu temeljaca; mlaćenica; mliječna bjelila za pića; mliječna pića; mliječna pića s kakaom; mliječna pića s okusom kaka; mliječna pića s voćem; mliječne skute; mliječni deserti; mliječni fermenti za upotrebu u kulinarstvu; mliječni frapei; mortadela; morski plodovi [neživi]; morski krastavci, neživi; mljeveno meso; mljeveno voće; mlijeko od sojinog zrna; mlijeko s niskim udjelom masti; mlijeko u prahu; mlijeko u prahu za prehranu; mljeveni bademi; morski ježevi [neživi]; mlijeko od soje [nadmjesci mlijeka]; mlijeko od soje; mlijeko od konoplje za uporabu kao mliječni nadomjestak; mlijeko od kikirikija za kulinarske potrebe; mlijeko od kikirikija; mlijeko; mliječni pudinzi; mliječni namazi; mliječni napici u kojima mlijeko prevladava; mliječni proizvodi; mliječni proizvodi i njihovi nadomjesci; mousse od piletine; moždina za prehranu; mrkve; muffini s jajima; musevi od povrća; nadomjesci vrhnja ili mlijeka za napitke; nadomjesci za morske plodove; nadomjesci za sir; nadomjestak vrhnja i mlijeka za kavu; namaz od limuna; namaz od lješnjaka; namaz od lotosovih sjemenki; namaz od morskih plodova; namaz od patlidžana; namaz od škampa; namazi koji sadrže mast, za kruh; namazi koji se sastoje većinom od voća; namazi koji se sastoje većinom od jaja; namazi na bazi češnjaka; namazi na bazi mahunarki; namazi na bazi orašastih plodova; namazi na bazi povrća; namazi na bazi tartufa (kreme od tartufa); namazi od dimljene ribe; namazi od morskih plodova; namazi od paste od lješnjaka; namazi od riže; namazi od sušenog povrća; namazi od voćnih želea; napici na bazi mlijeka; napitci na bazi zobi [zamjena za mlijeko]; napitci na mliječnoj bazi koji sadrže zob; napitci od soje kao zamjena za mlijeko; narezana i začinjena govedina na roštilju [bulgogi]; narezana povrće za salatu; narezana povrtna salata; narezani komadi ovčetine; narezani morski puževi; narezano meso; narezano povrće u konzervi; narezano voće u konzervi; narezano voće u staklenkama; natopljene groždice; nekuhane kobasice; nemliječne zamjene za mlijeko ili vrhnje; nemliječni nadomjesci za mlijeko; nestvrdnuti tofu (tofu nao); neživa perad; neživa riba, morski plodovi i mekušci; neživa sipa; neživa španjolska skuša; neživa zmijoglava riba; nežive crne kokoši; nežive jegulje; nežive kozice; nežive ostrige; nežive pastve; nežive snježne rakovice; neživi karaš; neživi kapelan; neživi grgeč; nežive žabe bukače; neživi kril; neživi list; neživi larimichthys polyactis; neživi mekušci; neživi tolstolobik; nezreli svježi sirevi; niskomasni čips od krumpira; niskomasni jogurti; niskomasni mliječni namazi; niskomasni sir; noine ladice [nežive]; nori alga; obrađena jaja; obrađena jestiva gljiva kordiceps; obrađena ljutika; obrađena repa; obrađena riba; obrađena spirulina; obrađene artičoke; obrađene breskve; obrađene jabuke; obrađene jestive alge; obrađene marelice; obrađene masline; obrađene pčelinje kukuljice za ljudsku prehranu; obrađene sjemenke; obrađene sjemenke bundeve; obrađene suncokretove sjemenke; obrađeni avokado; obrađeni betelovi orasi; obrađeni grašak; obrađeni kelj pupčar; obrađeni kikiriki; obrađeni luk; obrađeni mesni proizvodi; obrađeni morski plodovi; obrađeni pastrnak; obrađeni patlidžan; obrađeni pire od maslina; obrađeni sir; obrađeni slatki krumpir; obrano mlijeko; obrađeno korijenje; obrađeno povrće; obrađeno voće; ocijeđeni mekani bijeli sirevi; oguljene mrkve; očišćene kozice; ocijeđeni sir; oguljeni krumpiri; oguljeno povrće; okruglice na bazi krumpira; okruglice od krumpira; oljuštene rajčice; omleti; oljušteni oraščići; orade [nežive]; orasi, pripremljeni; organske grickalice u obliku pločica bazirane na orašastim plodovima i sjemenkama; organsko kokosovo ulje za kulinarske potrebe; organsko mlijeko; ostrige [nežive, za ljudsku konzumaciju]; ovčje

mlijeko; ovčji sir; ovci za kobasice, prirodni ili umjetni; pačeta; pačja jaja; pačje nožice za ljudsku prehranu; pačji želuci; pačji confit; pahuljice od bresaka; pahuljice od kokosa; pahuljice od gloga; pahuljice od sušenog ribljeg mesa [kezuri-bushi]; pahuljice od krumpira; pakirani obroci koji se uglavnom sastoje od morske hrane; pakirani obroci koje se uglavnom sastoje od divljači; pakirano meso; panirane kobasice; panirane i pržene jalapeno paprike; palmino ulje za prehranu; palmino srce, prerađeno; palačinke od krumpira; pareni ili tostirani kolačići od riblje paštete [kamaboko]; papaja, prerađena; panirani pileći medaljoni; pariška kobasica; pasta od češnjaka; pasta od guave; pasta od ikre račića; pasta od maslina; paste od oraščića; pasta od tartufa; paste za pripremanje juhe; pašteta od artičoka; pašteta od incuna; pahuljice od kivija; patlidžan s parmezanom; pašteta od povrća; pečena govedina; pečena piletina; pečena janjetina; pečena gusčetina; pečena svinjetina; pečena puretina; pečene patke; pečeni grah; pečeni kikiriki; pečeni kesteni; pečeni oraščići; pečeno meso; pečeno meso peradi; pekmez od maline; pekmez od šljiva; pektin za kulinarstvo; pelud bora pripremljen kao prehrambena namirnica; pelud pripremljen za prehranu; pepperoni salama; perad; pića na bazi bademovog mlijeka; pića na bazi jogurta; pića na bazi kokosova mlijeka; pića na bazi mliječnih proizvoda; pića na bazi mlijeka koja sadrže kavu; pića na bazi mlijeka od kikirikija; pića na bazi mlijeka s okusom čokolade; pića od jogurta; pića od mliječnih proizvoda; pića od mlijeka; pića od mlijeka s visokim mliječnim sadržajem; pića s mliječnom kiselinom; pileća krilca; pileća pašteta; pileća salata; pileće kobasice; pileće mesne okruglice; pileće nožice za ljudsku prehranu; pileće okruglice; pileći bataci; pileći kroketi; pileći ražnjići (yakitori); pileći temeljac; pileći temeljac u granulama; pileći želuci; pire krumpir; popečki od soje; pomfrit; pločice sušenog norija (hoshinori); pločice na bazi voća kao zamjena za obrok; pločice na bazi orašastih plodova kao zamjena za obrok; pljeskavice za hamburgere od tofua; pljeskavice od povrća; pljeskavice od mesa; pljeskavice; plavi sir; plave dagnje [nežive]; pjenice na bazi mesa; pita od mljevenog mesa sa zapečenim pireom od krumpira; piletina; pire od gljiva; pire od maslina; pire od povrća; pire od rajčica; povrće, konzervirano; povrće s roštilja; povrće, kuhano; povrće, sušeno; povrće sušeno u smrznutom stanju; povrće u prahu; povrće u staklenkama; povrtna pasta od buče; povrtna pašteta; povrtni ekstrakti za kuhanje; povrtni koncentrat za kuhanje; predjela na bazi povrća; prehrambene pločice na bazi orašastih plodova; prehrambeni proizvodi od riže; prehrambeno ulje sjemenki chia; preplovljena zrna graška; prerađena gorušica; prerađena janjetina; prerađena limunska trava; prerađena zrna soje; prerađene borovnice; prerađene crvene satke paprike; prerađene datulje; prerađene dunje; prerađene klice; prerađene mahunke; prerađene naranče; prerađene paprike; prerađene rajčice; prerađene sjemenke chia za prehranu; prerađene sjemenke lubenice; prerađene šparoge; prerađene zelene ljute papričice; prerađene trešnje; prerađeni bademi; prerađeni kaktus za jelo; prerađeni kupus; prerađeni krumpiri; prerađeni mango; prerađeni limun; prerađeni mladi luk; prerađeni orašasti plodovi; prerađeni pinjoli; prerađeni plodovi ličija; prerađeni riblji proizvodi za ljudsku konzumaciju; prerađeni slanutač; prerađeni tigrovi oraščići; prerađeno jestivo cvijeće u kristaliziranom obliku; prerađeno jestivo cvijeće; prerađeno lišće kupusnjača; prerađeno lišće vinove loze; prerađeno sjeme plantaina [banane za kuhanje]; prerađeno voće, gljive, povrće, orašasti plodovi i mahunke; prešana voćna pasta; prešane usoljene patke; prethodno narezano povrće; pripravi od maslaca; pripravi od svježeg sira; pripravi za izradu jogurta; pripravi za juhu od povrća; pripravi za pripremu juha; pripremljena butarga; pripremljena govedina; pripremljene jestive mravlje ličinke; pripremljene paprike; pripremljene pistacije; pripremljeni bademi; pripremljeni indijski oraščići; pripremljeni kukci i ličinke; pripremljeni kokos; pripremljeni obroci koji se uglavnom sastoje od puretine; pripremljeni orašasti plodovi; pripremljeni oraščići torreya; pripremljeni orasi; pripremljeni orasi makadamija; pripremljeni orasi pekan; pripremljeni pinjoli; pripremljeni podanci; pripremljeni puževi [escargot]; pripremljeno meso; pripremljeno povrće; pročišćeni maslac; pročišćeni maslac [ghee]; proizvodi morskih plodova; proizvodi od janjetine; proizvodi od sira; proizvodi od sušenog voća; proizvodi za kavu koji se sastoje uglavnom od mliječnih proizvoda; proteinsko mlijeko; pršut; pržena piletina; pržene nori alge; pržene plantain banane [banane za

kuhanje]; pržene pločice sušenih nori algi (yaki-nori); prženi grah; prženi komadići tofua [abura-age]; prženi krumpirići [pomfrit]; prženi vafli; prženo meso; ptičja gnijezda [jestiva]; ptičja jaja i proizvodi od jaja; punilo na bazi voća za voćne pite; punjene čili paprike; punjene masline; punjeni krumpir; punjeni krumpir s korom; punjeni listovi vinove loze; rak; rakovi marinirani u sojinom umaku [ganjang-gejang]; rakovi [neživi]; ragu; rabarbara u sirupu; quenelles [francuske kremaste knedle s ribom ili mesom]; quenelles - francuske kremaste knedle [meso]; quenelles - francuske kremaste knedle [riba]; puževi pripremljeni za ljudsku konzumaciju; puževi [neživi]; puževa jajašca za prehranu; puřica; puretina; pureći proizvodi; pureće pljeskavice za hamburgere; punomasno vrhnje; punomasno mlijeko; punjenja za voćne pite; rakovi, neživi; rakovo meso; rashlađena hrana koja se sastoji pretežno od ribe; rashlađena jela od ribe; rezano voće; rezano povrće; raspolovljena zrna žutog graška; ratatouille [jelo od pečenog povrća]; raspolovljeni zeleni grašak; rekonstruirano mlijeko; riba; riba, konzervirana; riba s pomfritom; riba u maslinovom ulju; riba u staklenkama; ribanac; ribani kokos; riblja ikra, obrađena; riblja jaja za ljudsku konzumaciju; riblja pasta; riblje brašno za ljudsku prehranu; riblje kobasice; riblje ljepilo za prehrambene svrhe; riblje okruglice; riblji ekstrakt; riblji fileti; riblji fileti s roštilja; riblji kolačići; riblji krekeri; riblji kroketi; riblji mjehur; riblji musevi; riblji namazi; riblji odresci; riblji proizvodi u staklenkama; riblji štapići; riblji temeljac; riblji želei; rižino mlijeko; rižino mlijeko [nadomjestak za mlijeko]; rižino mlijeko za kulinarske potrebe; rolana jaja; rosti [prženi kolačići od ribanog krumpira]; ryazhenka [fermentirano pečeno mlijeko]; salama; salame; salata od ikre cipla; salata od krumpira; salate od mahunarki; salata od kupusa; salate od mesa peradi; salate od povrća; salate za predjelo; šaran [neživi]; sarme od kupusa punjenje mesom; sashimi; šašlik; sastojci za pripremanje bujona; satay [ražnjići]; sejtan [zamjena za meso]; sezamovo ulje; sezamovo ulje za prehranu; sir kao umak; sir od kozjeg mlijeka; sir od skute; sir s travama; sir sa začинима; sir u prahu; sirevi; sirevi koji dozrijevu pomoću pljesni; sirevi s tartufima; sirilo; sirni namazi; sirove pljeskavice za hamburgere; šiš-kebab; sjemenke, obrađene; škampi u kokosu; školjke geoduck [panopea generosa, nežive]; školjke, nisu žive; školjke petrovo uho [nisu žive]; škotska jaja; skuta; skuta od limuna; skuta od soje; skyr; šlag; slani indijski oraščići; slani oraščići; slani uštipci; slanina; slanutak [tijesto od slanutka]; slatkovodni rak [neživi]; složenici [hrana]; smrznuta pakirana predjela koja se uglavnom sastoji od morskih plodova; smrznuta piletina; smrznuta predjela koja se uglavnom sastoji od morskih plodova; smrznuta predjela koja se uglavnom sastoji od piletine; smrznuta puretina; smrznuti izdanci bambusa; smrznuti obroci koji se uglavnom sastoji od piletine; smrznuti školjkaši; smrznuti špinat; smrznuti štapići bambusa; smrznuti žablji kraci; smrznuto meso peradi; suha ikra sleđa (haringe); stoljetna jaja; štapići od sira; štapići od mozzarella sira; smetina; srdele [nežive]; srdele, nežive; špinat u konzervi; špinat [pripremljen]; sotirani kesteni sa šećerom; sok od tartufa; soja [konzervirana]; soja [pripremljena]; sojine pljeskavice; sojino mlijeko; sojino mlijeko u prahu; sojino ulje; sojino ulje za kuhanje; sok od rajčice za kuhanje; sok od školjki; suhe šljive; suho meso; suhe smokve; suho meso jaka; suhomesnati proizvodi; sultana grožđice; suncokretove sjemenke, obrađene; suncokretovo ulje za prehranu; šunka; surimi; surutka; sušena bamija; sušena gljiva phallus indusiatius; sušena jaja; sušena jestiva morska trava; sušena jestiva tremella fuciformis; sušena leća; sušena lignja; sušena mesna vlakna (rousong); sušena piletina; sušena riba; sušena repa; sušena riblja vlakna; sušena sojina zrna; sušena surutka; sušena svinjetina; sušena usoljena govedina; sušena vlakna kozica; sušene borovnice; sušene brusnice; sušene bukovae; sušene češljače; sušene datulje; sušene jagode; sušene gljive shiitake; sušene jestive alge; sušene jestive alge [hoshi-wakame]; sušene jestive crne gljive; sušene jestive gljive; sušene jestive lukovice [liljana]; sušene kobasice; sušene mahunarke; sušene masline; sušene pahuljice nori algi za posipanje po riži u vrućoj vodi [ochazuke-nori]; sušene papaje; sušene žižule; sušeni ananas; sušeni durijan; sušeni grah; sušeni izdanci bambusa; sušeni jestivi pupoljci dnevnog ljljana; sušeni kaki; sušeni kelp; sušeni kineski jam; sušeni kineski kupus; sušeni kokos; sušeni komadići želea od agara [kanten]; sušeni kraljevski vrganj; sušeni liči; sušeni longan; sušeni mango; sušeni morski plodovi; sušeni morski zekani; sušeni oraščići; sušeni račići; sušeni smrdljiv

stršak; sušeni tartufi [jestive gljive]; sušeni žuti smrčci; sušeno i usoljeno meso; sušeno meso; sušeno meso britvaste školjke; sušeno meso morskog puža; sušeno meso školjki; sušeno riblje meso; sušeno voće; svinjetina i grah u konzervi; svinjska jetrica; svinjska koljenica; svinjska kora; svinjska leđa; svinjska mast; svinjske tripice; svinjski kotleti; svinjski odresci; svinjski špek na žaru [samgyeopsal]; svinjsko meso; svježa perad; svježa piletina; svježa puretina; teleći temeljac; tekući jogurti; tekući jogurt; tekuća jaja; tartufi, konzervirani; tapenada [pasta od maslina, kapara, inčuna i maslinovog ulja]; tanke pločice od osušenog pirea od voća; tajine [gotovo jelo od mesa, ribe ili povrća]; tahini [pasta od sezamovog sjemena]; svježi sir; svježe meso; teletina; teletina; temeljac od govedih kostiju [seolleongtang]; temeljac od povrća; temeljac [pripremljen]; temeljac u obliku granula; tempoh [jelo od fermentiranih zrna soje]; teriyaki piletina; tofu; tofu listići; tofu štapići; tripice; trpovi, neživi; tucani sezam; tučeni preljev na bazi mlijeka; tučeno vrhnje; tuna [konzervirana]; tuna, neživa; tuna u ulju; tvrdi sir; tzatziki [tradicionalni je grčki, turski i perzijski umak od jogurta]; ukiseljena jaja; ukiseljena kora lubenice; ukiseljena koraba; ukiseljena paprika; ukiseljena riba; ukiseljena sušena španjolska skuša; ukiseljene jalapeno paprike; ukiseljene ljute paprike; ukiseljene lukovice; ukiseljene rotkvice; ukiseljene svinjske nožice; ukiseljeni đumbir; ukiseljeni luk; ukiseljeno povrće; ukiseljeno povrće ili voće; ukiseljeno povrće u sojinom umaku; ukiseljeno voće; ulja i masti; ulja na bazi tartufa; ulja od oraščića; ulja sjemena lana [jestiva]; ulja za kuhanje; ulja za prehranu; ulje bundeve za hranu; ulje od grožđanih koštica; ulje od kikirikija; ulje od kikirikija [za hranu]; ulje od kukuruza; ulje od kukuruza za prehranu; ulje od maslaca; ulje od repice za prehranu; ulje od rižinih mekinja [za hranu]; ulje od rižinih mekinja za hranu; ulje od sojinog zrna za hranu; ulje palminih koštica za prehranu; ulje perille za upotrebu u kulinarstvu; ulje za salatu; umaci na bazi mlijeka; umaci od oraščića; umaci od sira; umak od brusnice; umak od čilija sa sirom; umak od graha; umjetna riblja ikra; umjetno vrhnje [nadomjestci za mliječne proizvode]; unaprijed pripremljena jela od povrća; unaprijed skuhanu juha; unaprijed skuhanu miso juha; ušecereno voće; usitnjeni orašasti plodovi; usitnjeno meso kozica; usitnjeno riblje meso; usoljena govedina s krumpirima i začинима; usoljena i usitnjena govedina u konzervi [corned beef]; usoljena meduza; usoljena riba; usoljeno meso; uštipci od krumpira; uštipci od ribanog krumpira; uštipci od svježeg sira; vegetarijanske kobasice; vegetarijanski nadomjestci suhomesnatih proizvoda; veprovina [meso]; verjus za upotrebu u kulinarstvu; vlakna od mesa kozica; vlakna od ribljeg mesa; voće konzervirano u alkoholu; voće, kuhano; voće u konzervi; voće u prahu; voće u staklenkama; voćna marmelada; voćna pasta; voćna pulpa; voćna punjenja za kolače i pite; voćne grickalice; voćne salate; voćni deserti; voćni džem; voćni koncentrat za kuhanje; voćni namazi; voćni pektin; voćni pire; voćni sokovi za kuhanje; voćni želei [drhtalice]; vrhnje; vrhnje [mliječni proizvod]; vrhnje na biljnoj bazi; vrhnje u prahu [mliječni proizvod]; vrhnje za kavu u prahu; yakitori (ražnjići od piletine na japanski način); začinjena svinjska kobasica; začinjena ulja; začinjene nori alge [jaban-gim]; začinjeni orašasti plodovi; začinjeni oraščići; zamjena za jaja; zamjena za perad; zamjena za ribu; zamjene za kiselo vrhnje; zamjene za margarin; zamjene za maslac; zamjene za meso; zamjene za meso na bazi povrća; zamjene za mlijeko; zamjenski proizvodi za mlijeko na biljnoj bazi; zamrznuta gotova jela koja se pretežno sastoji od povrća; zamrznuta jaja; zamrznuta jela koja se sastoji pretežno od mesa; zamrznuta jela koja se sastoji pretežno od ribe; zamrznuta jela koja se sastoji pretežno od peradi; zamrznuta kuhana riba; zamrznuta orlova paprat (gosari); zamrznuta riba; zamrznuti kukuruz šećerac; zamrznuti mesni proizvodi; zamrznuti morski plodovi; zamrznuti pomfrit; zamrznuti riblji proizvodi; zamrznuto kinesko zelje; zamrznuto meso; zamrznuto povrće; zamrznuto voće; zasoljena jaja; zasoljeni i fermentirani morski plodovi [jeotgal]; zasoljeno povrće; želatina; žele od badema; žele od korijena biljke konjac [komiyaku]; želei; želei, džemovi, kompoti, voćni i povrtni namazi; želei od morskih plodova; želei od povrća; životinjska ulja za hranu; životinjske masti za hranu; životinjski bubrezii [iznutrice]; zobeno mlijeko; zreli sirevi; žumanjci jaja

31 agrumi; agrumi, svježi; aktivni sušeni kvasac za životinje; akvarijske ribe; albumin iz slada za životinjsku prehranu [za nemedicinsku upotrebu]; algarobila [hrana za životinje]; alge, neobrađene, za ljudsku ili životinjsku

ishranu; alge za ljudsku ili životinjsku ishranu; alge za ljudsku prehranu; alge za životinjsku prehranu; aloe vera, svježe, za prehranu; amarant (biljke); ananas [svježi]; aranžmani od prirodnog cvijeća; aranžmani od suhog cvijeća; aranžmani od sušenog cvijeća za dekoraciju; aranžmani od svježeg cvijeća; aranžmani od svježeg voća; aranžmani od živog cvijeća; arktičke školjke, žive; artičoke, svježe; bademi [voće]; bagasa šećerne trske u sirovom stanju; betelovi orasi, svježi; biljke; biljke aloe vere; biljke cvjetnjače; biljke i svježi proizvodi od njih; biljke iz rasadnika; biljke kanabisa; biljke konoplje; biljke lana [sjeme lana]; biljke mahunarke; biljke penjačice; biljke šparoga; biljke (svježe -); biljke, svježe (vrtno -); biljke uzgajane kao lončanice; biljke za akvarij [žive]; biljke za ribnjake [žive]; biorazgradljive ploče za malčiranje izrađene od drvenih vlakana; bisemi ječam [u ljusci]; bobičasto voće (neobrađeno -); bobičasto voće (sirovo -); božična drvca; brancin [živi]; brašno lanenog sjemena za životinjsku prehranu; brašno od kikirikija za životinjsku hranu; brašno od sjemenki uljarica za životinje; brašno za životinje; brašno za životinjsku prehranu; buče [bundeve]; buče, svježe; buhač [biljke]; buhača [biljke] menta; buketi od sušenog cvijeća; buketi od svježeg cvijeća; bumbari; čahura dudovog svilca, živoga; čahure za proizvodnju jajašaca; čahure za uzgoj dudovog svilca; celuloza za stelju za životinje; češeri; češeri bora; češeri hmelja; češnjak, svježi; četinjače; cherry rajčice, svježe; cikorija [salata]; cikorija, svježa; cvijeće; cvijeće [prirodno]; cvjetni ukrasi [prirodni]; cvjetni ukrasi [sušeni]; cvjetni ukrasi [svježi]; dagnje, žive; debla stabala; dekorativni malč od drvenih strugotina; dinje; drop; drveće [bilje]; drveće i šumarski proizvodi; drvena građa s korom; drveni trupci; drveno iverje za prekrivanje tla; drvene strugotine za prostirku za životinje; drvene strugotine za stelju za životinje; drvo s korom; drvo u sirovom stanju; drvo vinove loze; dudov svilac; ekstrakti iz slada za životinjsku prehranu; ekstrakti kvasca za životinjsku prehranu; feferoni; feferoni (neobrađeni -); filipinske kućice [žive]; Fullerova zemlja [glina] za stelju za životinje; gljive; gljive cvjetače, svježe; gljive, svježe, za prehranu; gomolji za razmnožavanje biljaka; gorka kvasija (biljka); goveda; grejp; grmlje; grmoliko voće; grožđe, svježe; haringe, žive; hmelj; hortikulturni malčevi od otpada ljuske kakaa; hrana i stočna hrana; hrana na bazi zobi za životinje; hrana s fosfatima za životinje; hrana s okusom govedine za pse; hrana s okusom govedine za mačke; hrana s okusom jetre za mačke; hrana s okusom jetre za pse; hrana s okusom piletine za pse; hrana s okusom piletine za mačke; hrana u limenci ili konzervirana hrana za životinje; hrana za akvarijske ribe; hrana za divlje ptice; hrana za domaće životinje; hrana za glodavce; hrana za hrčke; hrana za konje; hrana za kućne ljubimce; hrana za mačke; hrana za mačke na bazi ribe ili koja se sastoji od ribe; hrana za mačke s govedinom; hrana za mačke s jetrom; hrana za mačke s piletinom; hrana za mačke u obliku kolutića; hrana za morske životinje; hrana za ovce; hrana za perad; hrana za piliće; hrana za pse; hrana za pse s govedinom; hrana za pse s jetrom; hrana za pse s okusom sira; hrana za pse s piletinom; hrana za pse u obliku kolutića; hrana za ptice; hrana za ribe; hrana za štenad; hrana za svinje; hrana za telad; hrana za trkaće pse; hrana za zečeve; hrana za životinje; hrana za životinje koja sadržava sijeno sušeno na zraku; hrana za životinje koja sadržava proizvode od sojinog zrna; hrana za životinje koja sadržava sijeno; hrana za životinje koje daju mlijeko; hrana za životinje na bazi mlijeka; hrana za životinje na bazi žitarica; hrana za životinje s botaničkim ekstraktima; hrana za životinje u obliku valjčića; hrana za zlatne ribice; hrana za žvakanje za kućne ljubimce; hrapavi papir za krletke; hrčci; ikra za poljoprivredne svrhe; inčuni, živi; irska mahovina, za nemedicinske svrhe; jačanje životinja (krmivo za jačanje životinja); jagode [svježe]; jaja za nasad; jajašca dudovog svilca; jastozi (bodljikavi -) [živi]; jastozi (obični jastozi) živi; jastozi, živi; ječam; ječam (neprerađeni -); ječam za proizvodnju piva; ječam za upotrebu pri proizvodnji piva; jednozrna pšenica, neprerađena; jestiva hrana za žvakanje za životinje; jestive bundeve, svježe; jestive kosti i štipići za pse; jestive poslastice za kućne ljubimce; jestive poslastice za životinje; jestive sjemenke lana, neobrađene; jestive sjemenke [neprerađene]; jestive vodene životinje [žive]; jestive žvakalice za pse; jestive žvakalice za životinje; jestivi kukci, živi; jestivi mamci; jestivi orašasti plodovi [neprerađeni]; jestivi prah srebrne loze (za kućne mačke); jestivi proizvodi za žvakanje za domaće životinje; jestivi sezam, neprerađeni; kakao u zrnu, sirovi; kamenice, žive; kaša za tovljenje stoke; keksi od

slada za životinje; keksi od žitarica za životinje; keksi za mačke; keksi za štence; keksi za životinje; kesteni, svježi; kikiriki, neprerađeni; kikiriki, svježi; kineska artičoka, svježe povrće; kineske ruže; kivano, svježi; kivi [voće], svježi; klice kineskog mahagonija, svježe povrće; klice (od zrna) za botaničke svrhe; klice slada; klice u zrnu; klice žitarica; koi šaran, živ; kokosovi orasi; kolač od repice za stoku; kom [drop]; konzervirana hrana s mesom za mlade životinje; konzervirana hrana za mačke; konzervirana hrana za pse; konzervirana mesna hrana za mlade životinje; konzervirana riba za kućne ljubimce; konzervirani usjevi za životinjsku prehranu; konzervirano cvijeće; kukuljice živih pčela; kukuruz; kućni ljubimci [mirisni pijesak za kućne ljubimce]; kućni ljubimci; kućne biljke; kruške, svježe; krumpirovo sjeme; krasuljica, svježa; kosti za pse; korovi za ljudsku ili životinjsku ishranu; kopra; kopriva; kora drveta kao stelja za životinje; kora drveta (sirova -); kora drveta za upotrebu u prekrivanju tla [malčiranje]; kora za malčiranje; korijen yacona, svjež; korijeni cikorijske; korijenje za prehranu; korijenje za životinjsku ishranu; korjenasto povrće [svježe]; kornjače mekog oklopa [žive]; kosti za žvakanje za pse; kozice, žive; krastavci, svježi; kukuruz (prerađeni -) za životinjsku prehranu; kukuruz za životinjsku prehranu; kukuruzna krupica za perad; kukuruzna stočna pogača; kukuruzni proizvodi (prerađeni -) za životinjsku prehranu; kukuruzni proizvodi za životinjsku prehranu; kulinarske biljke (svježe -); kumkvat [zlatna naranča]; kunje [žive]; kvasac za krmivo; kvasac za životinjsku prehranu; laneno brašno [krmivo]; laneno sjeme za životinjsku prehranu; langsat, svježi; leptiri, živi; lignje [žive]; liofilizirani mamci za pecanje; lisnate biljke; lješnjaci; ljuska kokosovog oraha; losos, živi; lubenice, svježe; luk; luk kozjak, svježi; luk, svježe povrće; lukovice biljaka; lukovice biljaka za hortikulturalnu upotrebu; lukovice biljaka za poljoprivrednu upotrebu; lukovice cvijeća; lukovice za hortikulturalne svrhe; lukovice za poljoprivredne svrhe; lukovice za sadnju; mačja metvica; mačja metvica [svježa]; mačke; mahovina za unutarnje oblaganje visećih košarica; mahunarke [hrana za životinje]; malč; malč od prirodnih materijala za suzbijanje korova na hortikulturnim površinama; malč od slame za suzbijanje korova; malč od vlakana kokosovog oraha; malč u obliku pokrivača izrađen od prirodnih materijala za suzbijanje korova; malčevi za hortikulturalne svrhe; mamci za pecanje, živi; mamci za ribe u obliku kuglica [živi ili prirodni]; mandarine [voće, svježe]; materijal za razmnožavanje [sjeme]; materijali za stelju za perad; materijali za stelju za životinje; mekinje; mekinje od riže [hrana za životinje]; mekinje od žita [posije]; metlice od breze za saune; metvica [svježa]; micelij; micelij za poljoprivredne svrhe; miješana hrana za životinje; miješano voće [svježe]; mineralne soli za stoku; mirisni pijesak [stelja] za kućne ljubimce; mješavine sjemenki za divljač; mlade svježe sojine klice u ljusci (eda -mame); mladi losos [živi]; mladi luk; mladi, zeleni kokosovi orasi, svježi; mladice drva; mladice duriana; mladice hmelja; mladice za kalemljenje drveća; mladice za kalemljenje voćaka; mlijeko u prahu za kućne ljubimce; mlijeko u prahu za mačiće; mlijeko u prahu za štenad; mlijeko u prahu za životinje; mlijeko za prehranu pasa; mlijeko za prehranu životinja; mljevena hrana za životinje; mljeveni treset; morski krastavci [trpovi], živi; morski krastavci, živi [trpovi]; mužjaci svinje za uzgoj; mrkve (svježe -); napici za kućne ljubimce; napici za mačke; napici za pse; napoj s mekinjama za životinjsku prehranu; nar [mogranj]; naranče; neobrađena drvena građa; neobrađena heljda; neobrađena kvinoja; neobrađena ljutika; neobrađena morska salata [alge aosa]; neobrađena šećerna repa; neobrađena spirulina; neobrađene alge [wakame]; neobrađene sjemenke biljke chia; neobrađene smeđe alge [alge hijiki]; neobrađeni agar [alga tengusa]; neobrađeni kanabis; neobrađeni kelp [kombu alge]; neobrađeni listići čajevca; neobrađeni proso; neobrađeni šećerni usjevi; neobrađeni sirak; neobrađeni talijanski proso; neobrađeni tef; neobrađeno japansko proso; neobrađeno proso; neobrađeno sjeme lana; neobrađeno uljno sjeme; neprerađeni ginseng; neprerađeni kukuruz; neprerađena dunja; neprerađena pšenica; neprerađena repa; neprerađena riža; neprerađena zob; neprerađene alge za ljudsku prehranu; neprerađene artičoke; neprerađene borovnice; neprerađene breskve; neprerađene bućine sjemenke; neprerađene datulje; neprerađene gljive; neprerađene jabuke; neprerađene jestive morske alge; neprerađene jestive nori alge; neprerađene marelice; neprerađene masline; neprerađene naranče; neprerađene paprike; neprerađene rajčice;

neprerađene sjemenke; neprerađene sjemenke za poljoprivredu; neprerađene sjemenke žitarica; neprerađene šparoge; neprerađene tikvice; neprerađene žitarice; neprerađene žitarice za jelo; neprerađeni akvakulturni proizvodi; neprerađeni češnjak; neprerađeni đumbir; neprerađeni grah; neprerađeni hortikulturni proizvodi; neprerađeni klipovi kukuruza šećerca [u ljusci ili bez ljuske]; neprerađeni kokosovi orasi; neprerađeni krumpir; neprerađeni kupus; neprerađeni limuni; neprerađeni luk; neprerađeni oraščići; neprerađeni plodovi avokada; neprerađeni plodovi ličija; neprerađeni šumarski proizvodi; neprerađeno povrće; neprerađeno voće; neprerađeno začinsko bilje; neprerađeno žito; nesušena drvena građa; nutrijenti [hrana] za ribu; oblo drvo; obogaćena hrana za jačanje životinja; očuvano cvijeće za dekoraciju; odsječena božićna drvca; ojačani travnjaci; oljuštena zrna žitarica za perad; oplodena jaja za nasad; orade [crveni sneper, živi]; orašasti plodovi; oraščići kole; orasi; organski uzgojeno svježe povrće; organski uzgojeno svježe bilje; organski uzgojeno svježe voće; ostaci biljaka (sirovi materijali); ostaci od obrade slada za krmivo; ostaci od žitarica za životinjsku prehranu; otpaci od destilacija za životinjsku prehranu; ovce [stoka]; palme [stabla]; palmi listovi; palmi listovi [neobrađeni ili djelomično obrađeni materijal]; palmno lišće; papir kao prostirka za ležanje za životinje; papir s pijeskom za domaće životinje (stelja); paprati; paprika [biljka]; paprike; patlidžani; patuljasto drveće u lončanicama (bonsai); pčele; pčelinji polen kao sirovina za industrijsku upotrebu; pčelinji polen (neobrađeni -); pčelinji polen (sirovi -); pelete od hmelja; pelud [sirovina]; petrova uha [živa]; pijesak za mačke; pijesak za toalet za kućne ljubimce; pilici; piljevina od drva za proizvodnju drvene kaše; pir, neprerađeni; pivski ječam; pješčani papir [stelja] za kućne ljubimce u obliku štapića; poslastice za mačke [jestive]; poslastice za pse [jestive]; poslastice za ptice, jestive; prehrambeni pripravci za mačke; prehrambeni pripravci za pse; preparati za prehranu pčela; prerađena zob za životinjsku prehranu; prerađene žitarice za životinjsku prehranu; presadnice za sadnju; pripravci od žitarica kao hrana za životinje; pripravci za nesilice; pripravci za tovljenje životinja; pripravci za životinjsku prehranu; prirodna božićna drvca [odsječena]; prirodna drvca bonsajia; prirodna riža za krmivo; prirodne biljke; prirodne biljke i cvijeće; prirodne jestive biljke [neprerađene]; prirodni mamac; prirodni travnjak; prirodno cvijeće; prirodno sjeme; probavljive kosti za žvakanje i pločice za domaće životinje; probavljive kosti za žvakanje za pse; proizvodi na bazi žitarica za životinjsku prehranu; proizvodi od kore drveta za upotrebu kao stelja za životinje; proizvodi od kore drveta za malčiranje; prokljale sjemenke; prostirke za male životinje napravljene od recikliranog papira; pseći kolačići; pšenične klice za životinjsku prehranu; pšenični proteini za životinjsku prehranu; psi; ptice kućni ljubimci; ptice za rasplod; ptičje sjemenke; puder od algi za prehranu životinja; purani [živi]; purice [žive]; puževi abalone [živi]; puževi [živi]; rabarbara [biljka]; rabarbara, svježa; rakovi [živi]; rasplodna perad; repa, svježa; rezano cvijeće; reznice (biljne -); riblja hrana; riblja ikra; riblja ikra za uzgoj; riblje brašno za životinjsku prehranu; rižino brašno [krmivo]; rizomi; rod salate; rogač, sirovi; ruže; ruže [biljke]; ružini gmovi; sadnice; sadnice šparoge za uzgoj; salata povrće [svježe]; šaran [živi]; sardine [žive]; šećerna trska; sijeno; sintetičko krmivo; sipina kost za ptice; sipina kost [za ptice u kavezu]; sipine kosti; sirov češnjak; sirov crveni grah; sirova dunja; sirova kora; sirova paprika; sirova pšenica; sirova repa; sirova riža; sirova zob; sirove artičoke; sirove breskve; sirove datulje; sirove gljive; sirove i neprerađene sjemenke; sirove i neprerađene žitarice; sirovi kelj; sirovi i neprerađeni šumarski proizvodi; sirovi i neprerađeni poljoprivredni proizvodi; sirovi i neprerađeni hortikulturni proizvodi; sirovi hortikulturni proizvodi; sirovi i neprerađeni akvakulturni proizvodi; sirovi grah; sirovi đumbir; sirovi akvakulturni proizvodi; sirove žitarice [neprerađene]; sirove šparoge; sirove sjemenke; sirove rajčice; sirove naranče; sirove jabuke; sirove marelice; sirove masline; sirovi kokosovi orasi; sirovi korijen hrena; sirovi krumpir;

sirovi kukuruz; sirovi limuni; sirovi luk; sirovi oraščići; sirovi plodovi avokada; sirovi poljoprivredni proizvodi; sirovi šumarski proizvodi; sirovi vlaknasti ostaci šećerne trske; sirovo pluto; sirovo povrće; sirovo voće; sirovo zmo kakaovca; sjeme; sjeme hibridne pšenice; sjeme lana; sjeme, lukovice i presadnice za uzgoj biljaka; sjeme obloženo gnojivom; sjeme obloženo pripravcima protiv parazita; sjeme od drveta jabuke; sjeme povrća; sjeme pripremljeno za životinjsku prehranu; sjeme (prostirke koje ih sadrže -) za polaganje travnjaka; sjeme pšenice; sjeme trave; sjeme u obliku peleta; sjeme urushi stabla; sjeme za cvijeće; sjeme za hidroponski uzgoj; sjeme za hortikulturne svrhe; sjeme za poljoprivredu; sjeme za sijanje; sjeme za urushi stabla; sjeme za usjeve; sjeme za voće; sjeme zasijano u medij za razmnožavanje radi zatavljanja između stabala; sjeme zasijano u medij za razmnožavanje radi zatavljanja između biljaka; sjeme zasijano u medijima za razmnožavanje radi zatavljanja kanala za odvodnju; sjeme zasijano u vlaknastim pločama za razmnožavanje radi zatavljanja golf terena; sjeme zasijano u vlaknastim pločama za razmnožavanje radi zatavljanja puteva; sjeme zasijano u vlaknastim medijima za razmnožavanje radi zatavljanja nasipa; sjeme zasijano u vlaknastim pločama za razmnožavanje radi zatavljanja puteva; sjeme zasijano u vlaknastim pločama za razmnožavanje radi zatavljanja staza; sjeme zasijano u vlaknastim pločama za razmnožavanje radi zatavljanja nasipa; sjemenje za sadnju bilja; sjemenke konoplje, neprerađene; sjemenke raži; sjemenke suncokreta; sjemenke voća; škampi, živi; školjke abalone [žive]; školjke geoduck (panopea generosa), žive; škrobna pulpa [hrana za životinje]; slad; slad i neprerađene žitarice; slad za destilaciju; slad za pivovare i destilane; slad za varenje; slad za životinje; sladni ječam; slama; slama [krmivo]; slama za pokrivanje komposta; slane pločice za lizanje; slatki keksi za životinje; slatki keksi za životinjsku prehranu; slatki kukuruz [svježi]; slatkovodni rakovi, živi; šljive, svježe; šljivar rajčice, svježe; smilje [grm]; soja brašno [hrana za životinje]; sojina pogača [krmivo]; špinat, svježi; spore i miceliji [za poljoprivredne svrhe]; spore za poljoprivredne svrhe; srdele, žive; stabla jabuke; stabla jele za kalemljenje; stabla jele za razmnožavanje; stabla quebracho; stabiljni gomolji cvijeća; stajska hrana za životinje; stelja izrađena od hidriranog kalcijeva silikata; stelja od konoplje za ležanje za životinje; stelja od slame; stelja za domaće životinje; stelja za mačke; stelja za mačke i stelja za male životinje; stelja za male životinje; stelja za pse; stelja za ptice; stelja za životinje; stelja za životinje (proizvodi za stelju za -); stočna hrana; stočna sol; stočni kvasac; stoka; sušena lucerna za životinje; sušene biljke; sušene biljke za ukras; sušene kitice; sušene ljuske kukuruza za dekoraciju; sušeno cvijeće; sušeno cvijeće za revere; sušeno cvijeće za ukras; sušeno sijeno u balama; svježi plodovi drijena (sansuju) kao živa biljka; svinje; svježi kukuruz; svježi kupus; svježa australska prstasta limeta; svježa guava; svježa jagodasta guava; svježa kadulja; svježa koraba; svježa leća; svježa limeta; svježa ljuskasta anona; svježa marakuja; svježa morska trava; svježa nangka; svježa papaja; svježa peruanska jagoda; svježa paprat [gosari]; svježa pšenica; svježa pšenica khorasan; svježa pšenična trava; svježa repa; svježa rikula; svježa sapodilla; svježa sapota; svježa smeđa gorušica; svježa španjolska limeta; svježa zelena salata; svježa žizula; svježa zrna mahunarki; svježe artičoke; svježe azijsko lisnato povrće; svježe banane; svježe banane za kuhanje; svježe bilje kao lončanice; svježe biljke; svježe bobičasto voće; svježe bobice boysen; svježe bobice goji; svježe borovnice; svježe breskve; svježe brusnice; svježe bukovace; svježe bundeve; svježe čili paprike; svježe crne maline [bokbunja]; svježe crvene naranče; svježe cvijeće; svježe datulje; svježe gljive; svježe grožđe za vino; svježe istočnjačke dinje [cham-oe]; svježe jabuke; svježe japansko stablo groždica; svježe javanske jabuke; svježe jestive crne gljive; svježe jestive lukovice ljiljana; svježe jestive okrunjene tratinčice; svježe, jestive snježne gljive (Tremella fuciformis); svježe jestivo cvijeće; svježe karambole; svježe kitice cvijeća za nošenje na zapešću; svježe klice; svježe kraljevske bukovace; svježe kupine; svježe lisičke;

svježe Loganove maline; svježe lotosovo korijenje; svježe mahunke; svježe mahune; svježe maline; svježe mandarine; svježe marellice; svježe masline; svježe matsutake gljive; svježe nešpule; svježe nordijske kupine; svježe paprike; svježe planinske breskve; svježe povrće; svježe prokulice; svježe rajčice; svježe ribizle; svježe shii-take gljive; svježe šljivaste rajčice; svježe smokve; svježe sojino zrno; svježe šparoge; svježe stabljike češnjaka; svježe šumske borovnice; svježe tikvice; svježe voće; svježe voće i povrće; svježe voće noni; svježe voće, orašasti plodovi, povrće i aromatično bilje; svježe vrtno bilje; svježe začinsko bilje; svježe zmajevno voće (pitajia); svježe žute breskve; svježi aromatični listovi japanskog drveta papra (sansho); svježi bijeli luk; svježi bob; svježi bosiljak; svježi brazilski orasi; svježi češnjak; svježi comi fructus (sansuju) kao živa biljka; svježi crni ribiz; svježi crveni ribiz; svježi divlji pelin (yakssuk) kao živa biljka; svježi dud; svježi đumbir; svježi đurijan; svježi ginseng; svježi grah; svježi grah azuki; svježi grašak; svježi indijski oraščići; svježi hren; svježi izdanci bambusa; svježi jam; svježi japanski kaki; svježi japanski poriluk; svježi jestivi dnevni ljiljan; svježi jestivi japanski hren (vasabi); svježi jestivi kaktusi; svježi kelj; svježi jestivi podanci; svježi kelp; svježi kineski jam; svježi kineski kupus; svježi kineski kupus [baechu]; svježi kokosovi orasi; svježi korijandar; svježi korijen balončića [dorajji]; svježi korijen čička; svježi krumpiri; svježi ličiji; svježi limuni; svježi listovi batata; svježi listovi perille [shiso]; svježi lješnjaci; svježi longan; svježi mango; svježi mango-jabuka; svježi mangostin; svježi mladi kukuruz; svježi mravinac; svježi ogrozd; svježi orašasti plodovi; svježi oraščići; svježi oraščići ginkga; svježi oraščići kole; svježi oraščići pistacije; svježi orasi; svježi orasi pekan; svježi pasternak; svježi peršin; svježi pinjoli; svježi plod indijskog oraščića; svježi plodovi avokada; svježi plodovi drveta Inga edulis; svježi plodovi gloga; svježi plodovi palme; svježi radič; svježi rambutan; svježi raspolovljeni zeleni grašak; svježi ružmarin; svježi salak; svježi šampinjoni; svježi slanutak; svježi slatki krumpir; svježi smrdljivi stršak; svježi tartufi; svježi tigrovi oraščići; svježi timijan; svježi vlasac; svježi vodeni kesteni; svježi zeleni češnjak; tablete kvasca za životinjsku prehranu; trava; trave [biljke]; travnjaci; tresetna mahovina; trešnje (neobrađene -); trešnje (svježe -); tropsko voće [svježe]; tuna, živa; tušt; svježe povrće; tvari za prehranu pčela; ukrasni sušeni rogozi; ukrasni vijenci od sušenog bilja; unutarnje obloge za viseće košarice [od mahovine]; usitnjena slama za stelju za životinje; usoljene kozice za riblju hranu; vapno za stočnu hranu; vijenci od prirodnog cvijeća; vijenci od suhog cvijeća; vijenci od svježeg cvijeća i lišća; vijenci od živog cvijeća; vinova loza; vinski talog; vlaknasti ostaci od trske [sirovine]; vočke; vrtno salate; zamjene za mlijeko prehranu životinja; zaštitni pokrov od kore drveta (malč); žbunje; žbunje s voćnim plodovima; žitarice (neprađene -); žitarice u zrnu, neobrađene; žitarice u zrnu (neprađene -); žito; živa božićna drvca; živa božićna drvca [odsječena]; živa divljač; živa jaja za nasad; živa perad; živa riba; živa riba, osim za ljudsku prehranu; živa riba za ljudsku prehranu; živa riba [za neprehrambene svrhe]; živa riba za prehrambene svrhe; živa salata; živa sipa; živa španjolska skuša; živa stabla; živa stoka; živa vodena bića; živa zmijoglava riba; žive biljke; žive biljke korištene kao pejzaži za akvarije; žive biljke sa simbiotičkim mikroorganizmima; žive crne kokoši; žive hobotnice; žive jegulje; žive kokoši; žive koze; žive krave; žive laboratorijske životinje; žive lignje; žive patke; žive pastreve; žive ptice; žive ruže; žive školjke; žive snježne rakovice; žive vočke; žive žabe bukače; žive životinje; žive životinje, organizmi za oplodnju; živi bakalar; živi člankonošci za uklanjanje štetočina; živi grgeč; živi insekti; živi iverak; živi kapelan; živi karaš; živi konji; živi koral za akvarije; živi koralj za akvarije; živi koralji; živi kril; živi larimichthys polyactis; živi list; živi mamci; živi mamci za lov; živi mamci za pećanje; živi mekušci; živi mamci za ribe; živi morski plodovi; živi morski zekani; živi morski puževi; živi podanci; živi sisavci; živi škampi; živi tolstolobik; živo cvijeće; živo grmlje; živo oblikovano grmlje; živo prirodno cvijeće; živo žbunje; životinje iz menažerije; životinje iz uzgoja; životinje iz zvjerinjaka; životinjska hrana na bazi mlijeka; životinjska hrana biljnog podrijetla; životinjska hrana od sijena sušenog zrakom; životinjska hrana od sijena; životinjska hrana orašastog oblika; životinjska hrana u komadićima; životinjska hrana za odbijanje od sise;

životinjski embriji; zlatne ribice; zob; zob kao gotova namirnica za životinjsku prehranu; zob za životinjsku prehranu; zobeni keksi za životinjsku prehranu; zobeni kolačići za životinjsku prehranu; zobeno brašno za životinjsku prehranu; zrna orašastih plodova; zrnje poljoprivrednih kultura za sadnju; zrnje slada [neprađeno]; zrnje za životinjsku prehranu; zrnje [žitarice]; zrna kakaa (neobrađeno -)

35 administracija bonusnih programa čestih zrakoplovnih putnika; administracija, naplata i usklađivanje računa u ime drugih; administracija (poslovna -) u svezi sa statističkim metodama; administracija poslovnih djelatnosti; administracija poslovnih platnih lista za druge; administracija programa nagrađivanja vjernosti putnika putem trgovinskih markica; administracija programa poticajnih nagrada za promicanje prodaje proizvoda i usluga drugih; administracija programa prodaje i promidžbenih poticaja; administracija programa poticaja i vjernosti potrošača; administracija programa vjernosti kupaca; administracija programa za kulturnu i obrazovnu razmjenu; administracija u svezi s procjenom poduzeća; administracija u svezi s prodajnim metodama; administracija uprave komercijalnih poduzeća; administrativna obrada jamstvenih potraživanja; administrativna obrada narudžbi za kupnju; administrativna obrada narudžbi; administrativna obrada narudžbi za kupnju unutar okvira usluga koje pružaju tvrtke za naručivanje putem pošte; administrativna obrada podataka; administrativna obrada prodaje; administrativna obrada računalnih narudžbi izvršenih telefonom ili računalom; administrativna obrada računalnih narudžbi; administrativna pomoć pri dogovaranju na pozive za podnošenje ponuda; administrativne usluge koje se odnose na upućivanje klijenata odvjetnicima; administrativne usluge koje se odnose na upućivanje na građevinske poduzetnike; administrativne usluge koje se odnose na registraciju kreditne kartice; administrativne usluge koje se odnose na upravljanje pravnim dokumentima; administrativne usluge koje se odnose na upućivanje agenata za osiguranje; administrativne usluge koje se odnose na uputnice za bolesnike; administrativne usluge koje se odnose na upućivanje bolesnika u bolnicu; administrativne usluge koje se odnose na premeštaj osoblja; administrativne usluge povezane s carinjenjem; administrativne usluge povezane s dioničkim planovima za zaposlenike; administrativne usluge povezane s obradom jamstvenih potraživanja; administrativne usluge u vezi s karticama vjernosti; administrativne usluge u vezi s upućivanjem na liječenje; administrativne usluge u pogledu stomatološkog osiguranja; administrativne usluge za upravljanje istražnim aktivnostima; administrativne usluge za ugovaranje sastanaka; administrativne usluge za preuzimanja prodajnih narudžbi; administrativno računovodstvo; administrativno upravljanje hotelima za druge; administrativno upravljanje hotelom; administrativno upravljanje zdravstvenim klinikama; administrativno upravljanje bolnicama; administriranje članskih programa; administriranje natječaja za potrebe oglašavanja; administriranje natjecanja za potrebe oglašavanja; administriranje stručnih [strukovnih] certifikacija; administriranje testiranja stručnih kompetencija; adresiranje omotnica; agencije za angažiranje manekena; agencije za audicije kazališnih glumaca; agencije za komercijalne obavijesti; agencije za komercijalne informacije [pružaju poslovne informacije, npr. marketinške i demografske podatke]; agencije za odnose s javnošću; agencije za poslovno informiranje; agencije za privremeno zapošljavanje; agencije za promidžbu; agencije za uvoz i izvoz; agencije za uvoz i izvoz robe; agencije za uvoz i izvoz na području energetike; agencije za uvoz-izvoz; agencije za zapošljavanje; agencijske usluge za organiziranje poslovnih upoznavanja; agencijske usluge za organiziranje poslovnih predstavljanja; agencijske usluge za promociju osoba iz svijeta sporta; akvizicije (savjeti u svezi s -); analitička procjena poslovnog upravljanja; analiza marketinških trendova; analiza odaziva na oglašavanje i istraživanje tržišta; analiza poslovne dobiti; analiza poslovnih podataka; analiza poslovnih trendova; analiza poslovnog upravljanja; analiza proizvodne cijene; analiza troškova i koristi; analiza troškova odlaganja i uklanjanja otpada, postupanja s otpadom i recikliranja; analize cijena; analiza tržišta žitarica; analize cijena i troškova; analize gospodarskih prognoza u poslovne svrhe; analize i istraživanje tržišta; analize odaziva na oglašavanje; analize odaziva potrošača; analize oglašavanja; analize

podataka i statistika iz tržišnih istraživanja; analize podataka istraživanja tržišta; analize podataka tržišnih istraživanja; analize ponašanja tvrtaka; analize poslovnih podataka; analize poslovnih statistika; analize poslovnih stavova; analize statističkih podataka o istraživanju tržišta; analize sustava poslovnog upravljanja; analize svijesti javnosti o oglašavanju; analize troškova; analize tržišnih istraživanja; analize tržišta; analize vezane uz marketing; analize za procjenu poslovanja; angažiranje [zapošljavanje] scenskih umjetnika; anketa javnog mnijenja (provođenje -); ankete o političkim stavovima; anketna ispitivanja tržišta; anketna istraživanja cijena; anketna istraživanja dobiti; anketna istraživanja (poslovna -); anketna istraživanja u poslovne svrhe; anketno ispitivanje javnog mnijenja; aranžiranje izloga; aranžiranje pretplata na novine; audicija za umjetnike izvođače [selekcija osoba]; audio-vizualni prikazi u reklamne svrhe (priprema ili prezentacija -); automati za prodaju (njihovo iznajmljivanje -); automatizirana obrada podataka; automatska obrada medicinskih podataka; ažuriranje i održavanje informacija u registrima; ažuriranje i održavanje podataka u računalnim bazama podataka; ažuriranje poslovnih informacija u računalnoj bazi podataka; ažuriranje reklamnih informacija u računalnoj bazi podataka; ažuriranje reklamnog materijala; ciljani marketing; daktilografske usluge; davanje informacija o zapošljavanju putem globalne računalne mreže; davanje informacija o zapošljavanju putem globalne računalne mreže; davanje savjeta koji se odnose na organizaciju poduzeća i upravljanje njima; davanje savjeta koji se odnose na analizu kupovnih navika potrošača; davanje savjeta o potrošačkim proizvodima u vezi s kozmetikom; davanje savjeta o potrošačkim proizvodima; davanje savjeta o potrošačkim proizvodima u vezi s prijenosnim računalima; demonstracija fotografske opreme [u reklamne svrhe]; demonstracija prodaja [za druge]; demonstracija proizvoda; demonstracija robe i usluga elektroničkim putem, također u korist tzv. usluga teleprodaje i kućne prodaje; digitalni marketing; dijeljenje reklamnog materijala na ulici; distribucija i diseminacija reklamnih materijala [leci, prospekti, tiskani materijal, uzorci]; distribucija letaka; distribucija letaka, brošura, tiskanica i uzoraka za potrebe oglašavanja; distribucija oglasnih i promotivnih materijala; distribucija oglasnih, reklamnih i promotivnih materijala; distribucija oglasnog, marketinškog i promotivnog materijala; distribucija proizvoda u reklamne svrhe; distribucija promidžbenih materijala (letaka, prospekata, brošura, uzoraka, posebno za katalošku prodaju na veliku udaljenost) izvan granice ili ne; distribucija promidžbenih materijala, odnosno, letaka, prospekata, brošura, uzoraka, posebno za katalošku prodaju na veliku udaljenost izvan granica ili u zemlji; distribucija promidžbenih tekstova; distribucija promidžbenih brošura; distribucija promotivnih materijala; distribucija prospekata i uzoraka; distribucija prospekata i uzoraka za potrebe oglašavanja; distribucija prospekata za potrebe oglašavanja; distribucija reklama i komercijalnih obavijesti; distribucija reklama i reklamnog materijala [leci, brošure, prospekti i uzorci]; distribucija reklamne pošte i reklamnih dodataka priloženih uz redovitu izdanja; distribucija reklamnih brošura; distribucija reklamnih letaka; distribucija reklamnih materijala; distribucija reklamnih materijala za druge; distribucija reklamnih obavijesti; distribucija reklamnih oglasa; distribucija reklamnog materijala; distribucija reklamnog materijala putem pošte; distribucija reklamnog materijala za druge putem online komunikacijske mreže na internetu; distribucija tiskanog promotivnog materijala putem pošte; dizajn promidžbenih brošura; dizajn promidžbenih letaka; dizajn promidžbenih logotipa; dizajn reklamnog materijala; djelovanje u funkciji odjela ljudskih potencijala za druge; dogovaranje i provođenje umjetničkih izložbi u komercijalne svrhe ili svrhe oglašavanja; dogovaranje i vođenje komercijalnih izložbi i priredbi; dogovaranje pretplata za telekomunikacijske usluge [za druge]; dražba vozila; dražbe imovine; dražbena prodaja nekretnina; dražbene usluge u svezi poljoprivrede; dražbovanje na internetu; ekonomska prognoza i analize; ekonomske analize u poslovne svrhe; elektronička obrada podataka; elektroničko objavljivanje tiskanih materijala za promidžbene potrebe; event marketing; fakturiranje; filmsko oglašavanje; financijska revizija; financijski marketing; fotokopiranje; franšizama (poslovni savjeti o -); generiranje potencijalnih klijenata (leadova); gospodarska istraživanja u poslovne svrhe; gospodarske prognoza u poslovne svrhe; gospodarske

informativne usluge u poslovne svrhe; grupiranje, za račun trećih, raznih usluga osiguranja, čime se kupcima omogućuje jednostavna usporedba i kupnja tih usluga; grupiranje, za račun trećih, raznih telekomunikacijskih usluga, čime se kupcima omogućuje jednostavna usporedba i kupnja tih usluga; indeksiranje internetskih stranica za komercijalne ili promidžbene potrebe; influencerski marketing; informacije i konzultacije u svezi vanjske trgovine; informacije i stručna mišljenja u svezi tvrtki i poslovnih djelatnosti; informacije ili upiti u svezi poslovne djelatnosti i marketinga; informacije o poslovnim pitanjima; informacije o prodaji proizvoda; informacije o prodajnom rangu proizvoda; informacije o tvrtkama (pretraživanja vezana za-); informacije (poslovne); informacije u svezi vanjske trgovine (usluge pružanja -); informacije u svezi vanjske trgovine (pružanje -); informacijske i savjetodavne usluge o tarifama; informativne usluge o potrošačkom tržištu; informativne usluge u svezi poduzeća; informativne usluge u svezi poslovnih pitanja; informativne usluge u svezi obrade podataka; informativne usluge u vezi poslova i prilika za karijeru; informativne usluge u svezi oglašavanja; informiranje o načinima prodaje; internetski marketing; interpretacija podataka tržišnih istraživanja; inventura; inventura robe; inventure (priprema -); ispitivanje brenda; ispitivanje javnog mnijenja; ispitivanje javnog mnijenja [anketiranje]; istraživanja analiza tržišta; istraživanja i ankete u svezi poslovne djelatnosti; istraživanja i upiti u vezi s poslovanjem; istraživanja komercijalnih informacija; istraživanja marketinške strategije; istraživanja o korporativnom imidžu; istraživanja o poslovnoj učinkovitosti; istraživanja tržišta; istraživanja koja uključuju istraživanje javnog mnijenja; istraživanja tržišta putem telefona; istraživanja u svezi potrošačkih navika; istraživanja za poslove; istraživanje i analiza tržišta; istraživanje i analiza u području manipulacija tržištem; istraživanje poslovne djelatnosti i tržišta; istraživanje poslovnih informacija; istraživanje tržišta; istraživanje tržišta i analize tržišnih istraživanja; istraživanje tržišta i marketinško istraživanje; istraživanje tržišta na području kozmetike, parfumerijskih i kozmetičkih proizvoda; istraživanje tržišta pomoću računalne baze podataka; istraživanje tržišta radi prikupljanja podataka o čitateljima tiskovina; istraživanje tržišta radi prikupljanja podataka o televizijskim gledateljima; istraživanje tržišta radi oglašavanja; istraživanje u području reklamiranja; istraživanje za poslove; izdavanje i ažuriranje reklamnih tekstova; izdavanje promidžbenih letaka; izdavanje računa za medicinske usluge; izložbe (organiziranje -) u komercijalne ili reklamne svrhe; izložbe (organiziranje -) u komercijalne svrhe; izložbe (organiziranje -) u reklamne svrhe; izložbe (vođenje trgovačkih -); izložbe (vođenje -) u komercijalne svrhe; izložbe (vođenje -) u komercijalne i reklamne svrhe; izložbe (vođenje -) u poslovne svrhe; izložbe (vođenje -) u reklamne svrhe; izložbe (vođenje -) u trgovačke svrhe; izložbe (pripremanje trgovačkih -); izložbe u komercijalne i reklamne svrhe; izložbe (vođenje -) u poslovne svrhe; izložbe (vođenje -) u reklamne svrhe; izložbe (vođenje -) u trgovačke svrhe; iznajmljivanje dvorišnih panoa za potrebe oglašavanja; iznajmljivanje fotokopirnih uređaja; iznajmljivanje oglasnog prostora na internetu; iznajmljivanje oglasnog prostora na internetskim stranicama; iznajmljivanje oglasnog prostora i reklamnih materijala; iznajmljivanje oglasnog prostora; iznajmljivanje opreme za oglašavanje; iznajmljivanje opreme za elektronička prodajna mjesta (pos); iznajmljivanje panoa u reklamne svrhe; iznajmljivanje pisaaćih strojeva; iznajmljivanje pisaaćih strojeva i uređaja za fotokopiranje; iznajmljivanje prodajnih štandova; iznajmljivanje prodajnih automata koji se pokreću karticama; iznajmljivanje prodajnih automata na kovanice; iznajmljivanje prodajnih automata; iznajmljivanje promidžbene opreme; iznajmljivanje promidžbenog materijala; iznajmljivanje promidžbenih materijala; iznajmljivanje registarskih blagajni; iznajmljivanje reklamnih materijala; iznajmljivanje reklamnih pomagala; iznajmljivanje reklamnih panoa [reklamnih ploča]; iznajmljivanje reklamnih prostora; iznajmljivanje reklamnih ploča [reklamnih ploča]; iznajmljivanje reklamnog prostora na internetu; iznajmljivanje reklamnog prostora, materijala i vremena; iznajmljivanje strojeva ili uređaja za urede; iznajmljivanje svih promidžbenih i marketinških prezentacijskih materijala; iznajmljivanje uredske opreme; iznajmljivanje uredske opreme u zajedničkim radnim prostorima; iznajmljivanje uredskih strojeva i opreme; iznajmljivanje vremena za reklamiranje na komunikacijskim medijima; izračun poreza; izračun troškova životnog ciklusa proizvoda za poslovne

potrebe; izrada dokumenata u svezi s poslovnim djelatnošću; izrada izvoda računa; izrada marketinških istraživanja; izrada marketinških izvješća i studija; izrada marketinškog plana; izrada poreznih prijava; izrada poslovnih istraživanja; izrada poslovnih statističkih podataka; izrada statističkih podataka; izrada studija o profitabilnosti poslovanja; izravna tržišna oglašavanja; izrađivanje profila potrošača za komercijalne ili marketinške potrebe; izravni marketing; izravno oglašavanje putem pošte; izvidanje tržišta; izvješća i istraživanja u svezi tržišta; izvještaji analiza tržišta; izvlačenja nagrada (organiziranje -) u reklamne svrhe; izvlačenja nagrada (organiziranje -) u promotivne svrhe; izvođenje dražbenih prodaja; izvođenje, pripremanje i organiziranje trgovačkih priredbi i trgovačkih sajmova u komercijalne i reklamne svrhe; izvodi računa (izrada -); knjige (vođenje knjiga); knjigovodstvene usluge; knjigovodstvo; knjigovodstvo i računovodstvo; knjigovodstvo za elektronički prijenos sredstava; komercijalna administracija u svezi licenci za proizvode i usluge trećih osoba; komercijalna podrška u poslovnom upravljanju; komercijalne informacije i savjeti za potrošače [trgovine za savjete za potrošače]; komercijalne informacije [pružanje -]; komercijalno upravljanje; komercijalno upravljanje u svezi licenci proizvoda i usluga trećih osoba; kompilacija i sistematizacija informacija u računalne baze podataka; kompilacija komercijalnih registara; kompilacija statistika; kompiliranje matematičkih podataka; kompiliranje političkih statistika; kompjuterizirane usluge računovodstva; kompjuterizirano računovodstvo; kontrola inventara; kontrola zaliha robe pomoću baze podataka; konzultacije o ljudskim potencijalima; konzultacije o ljudskim resursima; konzultacije o upravljanju osobljem; konzultacije u svezi industrijskog upravljanja uključujući analize troškova/dobiti; konzultacije u svezi poslovnih akvizicija; konzultacije u svezi vođenje poslova; konzultacije u vezi poslovnog udruživanja; konzultacije u vezi zapošljavanja; konzultacije za poslovnu organizaciju; konzultantske i savjetodavne poslovne usluge; konzultantske i savjetodavne usluge za poslovno upravljanje; konzultantske i savjetodavne usluge povezane sa zapošljavanjem; konzultantske i savjetodavne usluge povezane sa zapošljavanjem osoblja; konzultantske usluge koje se odnose na poslovnu organizaciju i upravljanje u području upravljanja ljudskim resursima; konzultantske usluge koje se odnose na traženje pokrovitelja; konzultantske usluge o upravljanju osobljem; konzultantske usluge planiranja karijere; konzultantske usluge povezane s administracijom i upravljanjem hotelima; konzultantske usluge povezane s upravljanjem telefonskim pozivnim centrima; konzultantske usluge povezane s oglašavanjem, reklamiranjem i marketingom; konzultantske usluge povezane s poslovnim analizom; konzultantske usluge povezane s oglašavanjem i promidžbom; konzultantske usluge u području marketinga; konzultantske usluge u području razvoja koncepta oglašavanja; konzultantske usluge u području marketinga na internetu; konzultantske usluge u području partnerskog marketinga; konzultantske usluge u svezi akvizicija [poslovnih]; konzultantske usluge u svezi organiziranja poslova i upravljanja; konzultantske usluge u svezi zapošljavanja osoblja; konzultantske usluge u svezi promidžbe; konzultantske usluge u svezi zapošljavanja; konzultantske usluge za komunikacijsku strategiju za odnose s javnošću; konzultantske usluge za komunikacijsku strategiju za oglašavanje; konzultantske usluge za poslovnu organizaciju i upravljanje; konzultantske usluge za poslovno upravljanje; konzultantske usluge za vanjsku trgovinu; kopiranje dokumenata; kopiranje dokumenata za druge; korporativne komunikacijske usluge; korporativno planiranje; kotacija cijena proizvoda ili usluga; kserografija; kupovina robe ili usluga u ime drugih poduzeća; kupovne usluge; licitiranje; licitiranje na online dražbi u ime klijenata; maloprodaja tuđih pretplatnih kartica za kupnju multimedijalnih sadržaja; maloprodaja tuđih pretplatnih kartica za kupnju zabavnih sadržaja; maloprodaja tuđih pretplatničkih kartica za kupnju telekomunikacijskih usluga; maloprodaja tuđih pretplatničkih kartica za kupnju odjeće; maloprodajne usluge na internetu povezane s odjećom; maloprodajne usluge na internetu povezane s igračkama; maloprodajne usluge na internetu povezane s kozmetikom; maloprodajne usluge na internetu povezane s nakitom; maloprodajne usluge na internetu povezane s torbicama; maloprodajne usluge na internetu povezane s prtljagom; maloprodajne usluge

naručivanja poštom u svezi odjevnih dodataka; maloprodajne usluge naručivanja odjeće poštom; maloprodajne usluge narudžbe kozmetičkih proizvoda poštom; maloprodajne usluge povezane s prodajom pretplatničkih kutija koje sadržavaju pivo; maloprodajne usluge povezane s prodajom pretplatničkih kutija koje sadržavaju hranu; maloprodajne usluge povezane s prodajom pretplatničkih kutija koje sadržavaju kozmetičke proizvode; maloprodajne usluge povezane s prodajom pretplatničkih kutija koje sadržavaju čokolade; maloprodajne usluge povezane sa sportskim proizvodima; maloprodajne usluge povezane s krznom; maloprodajne usluge povezane s delikatesama; maloprodajne usluge povezane s voćem; maloprodajne usluge povezane s dodatnom opremom za automobile; maloprodajne usluge povezane s automobilskim dijelovima; maloprodajne usluge povezane sa slatkisima; maloprodajne usluge putem globalne računalne mreže u vezi s bezalkoholnim pićima; maloprodajne usluge putem globalne računalne mreže u vezi s pivom; maloprodajne usluge putem naručivanja poštom u vezi s pivom; maloprodajne usluge putem naručivanja poštom u vezi s bezalkoholnim pićima; maloprodajne usluge putem kataloga u vezi s alkoholnim pićima (osim piva); maloprodajne usluge putem kataloga u vezi s prehrambenim proizvodima; maloprodajne usluge putem kataloga u vezi s pivom; maloprodajne usluge putem kataloga u vezi s bezalkoholnim pićima; maloprodajne usluge putem globalne računalne mreže u vezi s prehrambenim proizvodima; maloprodajne usluge putem naručivanja poštom u vezi s prehrambenim proizvodima; maloprodajne usluge putem globalne računalne mreže u vezi s alkoholnim pićima (osim piva); maloprodajne usluge putem naručivanja poštom u vezi s alkoholnim pićima (osim piva); maloprodajne usluge u vezi s kavom; maloprodajne usluge u vezi s osvjetljenjem; maloprodajne usluge u vezi s opremom za kuhanje hrane; maloprodajne usluge u vezi s kakaom; maloprodajne usluge u vezi s opremom za grijanje; maloprodajne usluge u vezi s čajevima; maloprodajne usluge u vezi s opremom za opskrbu vodom; maloprodajne usluge u vezi s sanitacijom; maloprodajne usluge u vezi s hortikulturnim proizvodima; maloprodajne usluge u vezi s hranom za životinje; maloprodajne usluge u vezi s grijanima; maloprodajne usluge u vezi s hranom; maloprodajne usluge u vezi sa stjelom za životinje; maloprodajne usluge u vezi s veterinarskim instrumentima; maloprodajne usluge u vezi s pivom; maloprodajne usluge u vezi sa sanitarnim instalacijama; maloprodajne usluge u vezi s medicinskim aparatima; maloprodajne usluge u vezi s duhanom; maloprodajne usluge u vezi s medicinskim instrumentima; maloprodajne usluge u vezi s veterinarskim aparatima; maloprodajne usluge u vezi s kišobranima; maloprodajne usluge u vezi s torbama; maloprodajne usluge u vezi s uredskim priborom; maloprodajne usluge u vezi s umjetničkim materijalima; maloprodajne usluge u vezi sa školskim priborom; maloprodajne usluge u vezi s oružjem; maloprodajne usluge u vezi s vozilima; maloprodajne usluge u vezi s umjetničkim djelima; maloprodajne usluge u vezi s opremom za hlađenje; maloprodajne usluge u vezi s opremom za zamrzavanje; maloprodajne usluge u vezi s djetetskim pripravicima; maloprodajne usluge u vezi sa sportskom opremom; maloprodajne usluge u vezi s veterinarskim pripravicima; maloprodajne usluge u vezi s dodacima prehrani; maloprodajne usluge u vezi s pokrivačima za zidove; maloprodajne usluge u vezi sa sportskim artiklima; maloprodajne usluge u vezi s artiklima za šivanje; maloprodajne usluge u vezi s poljoprivrednom opremom; maloprodajne usluge u vezi s pokrivačima za podove; maloprodajne usluge u vezi s opremom za zemljane radove; maloprodajne usluge u vezi s veterinarskim proizvodima; maloprodajne usluge u vezi s kemikalijama za uporabu u šumarstvu; maloprodajne usluge u vezi s predama; maloprodajne usluge u vezi s kemikalijama za uporabu u poljoprivredi; maloprodajne usluge u vezi sa stolnim posuđem; maloprodajne usluge u vezi s kuhinjskim posuđem; maloprodajne usluge u vezi s kemikalijama za uporabu u hortikulturi; maloprodajne usluge u vezi s lubrikantima; maloprodajne usluge u vezi s opremom za kućanstvo; maloprodajne usluge u vezi sa sedlarskim proizvodima; maloprodajne usluge u vezi s pripravicima za čišćenje; maloprodajne usluge u vezi s namještajem; maloprodajne usluge u vezi s gorivima; maloprodajne usluge u vezi s ručnim priborom za izgradnju; maloprodajne usluge u vezi sa sorbetima; maloprodajne

usluge u vezi sa smrznutim jogurtima; maloprodajne usluge u vezi s ručnim alatima za izgradnju; maloprodajne usluge u vezi s priborom za jelo; maloprodajne usluge u vezi sa sladoledima; maloprodajne usluge u vezi s čokoladom; maloprodajne usluge u vezi s navigacijskim uređajima; maloprodajne usluge u vezi sa slatkišima; maloprodajne usluge u vezi s audiovizualnom opremom; maloprodajne usluge u vezi s opremom za informacijsku tehnologiju; maloprodajne usluge u vezi s desertima; maloprodajne usluge u vezi s higijenskim priborom za ljude; maloprodajne usluge u vezi s građevinskom opremom; maloprodajne usluge u vezi s mliječnim proizvodima; maloprodajne usluge u vezi s morskim plodovima; maloprodajne usluge u vezi s priborom za uljepšavanje za životinje; maloprodajne usluge u vezi s igrama; maloprodajne usluge u vezi s igračkama; maloprodajne usluge u vezi s higijenskim priborom za životinje; maloprodajne usluge u vezi s priborom za uljepšavanje za ljude; maloprodajne usluge u vezi sa svećanim ukrasima; maloprodajne usluge u vezi s opremom za hortikulturu; maloprodajne usluge u vezi s računalnim hardverom; maloprodajne usluge u vezi s računalnim softverom; maloprodajne usluge u vezi s pametnim satovima; maloprodajne usluge u vezi s pametnim telefonima; maloprodajne usluge u vezi s elektroničkim publikacijama koje se mogu preuzeti; maloprodajne usluge u vezi s glazbenim datotekama koje se mogu preuzeti; maloprodajne usluge u vezi s računalima koja se mogu nositi na tijelu; maloprodajne usluge u vezi s umjetnim krznom; maloprodajne usluge u vezi s građevinskim materijalima; maloprodajne usluge u vezi s bojama; maloprodajne usluge u vezi s mobilnim telefonima; maloprodajne usluge u vezi s proizvodima za kućne ljubimce; maloprodajne usluge u vezi s dodatnom opremom za bicikle; maloprodajne usluge u vezi s proizvodima za kosu; maloprodajne usluge u vezi s modnim dodacima; maloprodajne usluge u vezi s dodatnom opremom za automobile; maloprodajne usluge u vezi s kućanskom električnom opremom; maloprodajne usluge u vezi s kućanskom elektroničkom opremom; maloprodajne usluge u vezi s odjevnim dodacima; maloprodajne usluge u vezi s dječjim kolicima; maloprodajne usluge u vezi s umjetničkim djelima koje pružaju umjetničke galerije; maloprodajne usluge u vezi sa sefovima; maloprodajne usluge u vezi s kuhinjskim uređajima; maloprodajne usluge u vezi s priborom za pripremu hrane; maloprodajne usluge u vezi s pripravcima za parfimiranje; maloprodajne usluge u vezi s kuhinjskim noževima; maloprodajne usluge u vezi sa živim životinjama; maloprodajne usluge u vezi sa šalicama i čašama; maloprodajne usluge u vezi s biciklima; maloprodajne usluge u vezi s cvijećem; maloprodajne usluge u vezi s tekstilom za kućanstvo; maloprodajne usluge u vezi s prtljagom; maloprodajne usluge u vezi s vrtlarskim proizvodima; maloprodajne usluge vezane uz artikle za čišćenje; maloprodajne usluge vezane uz tkanine; maloprodajne usluge vezane uz pokrivala za glavu; maloprodajne usluge vezane uz artikle za uporabu s duhanom; maloprodajne usluge vezane uz tiskani materijal; maloprodajne usluge vezane uz jednokratne papirnate proizvode; maloprodajne usluge vezane uz vrtlarske artikle; maloprodajne usluge vezane uz alkoholna pića (osim piva); maloprodajne usluge vezane uz meso; maloprodajne usluge vezane uz instrumente za mjerenje vremena; maloprodajne usluge vezane uz pripravke za pripremu pića; maloprodajne usluge vezane uz glazbene instrumente; maloprodajne usluge vezane uz pripravke za pripremu alkoholnih pića; maloprodajne usluge vezane uz seksualna pomagala; maloprodajne usluge vezane uz obuću; maloprodajne usluge vezane uz nakit; maloprodajne usluge vezane uz bezalkoholna pića; maloprodajne usluge vezane uz uređaje za sunčanje; maloprodajne usluge vezane uz odjeću; maloprodajne usluge vezane uz ronilačku opremu; maloprodajne usluge vezane uz opremu za fizikalnu terapiju; maloprodajne usluge vezane uz naprave za zaštitu sluha; maloprodajne usluge vezane uz pripravke za njegu životinja; maloprodajne usluge vezane uz metalnu robu; maloprodajne usluge vezane uz snimljeni sadržaj; maloprodajne usluge vezane uz toaletne proizvode; maloprodajne usluge vezane za pekarske proizvode; maloprodajne usluge za ljekarničke, veterinarske i sanitarne pripravke te medicinske potrepštine; maloprodajne usluge za prodaju odjeće i odjevnih predmeta; maloprodajne usluge u vezi s koncima; marketing; marketing baza podataka; marketing proizvoda; marketing proizvoda i usluga za druge; marketing proizvoda i usluga drugih

putem distribucije kupona; marketing temeljen na preporukama; marketing u okviru izdavanja softvera; marketing u području nekretnina; marketinga (poslovni savjeti u području -); marketinška analiza tržišta nekretnina; marketinška istraživanja; marketinška pomoć; marketinške prognoze; marketinške usluge koje se pružaju putem digitalnih mreža; marketinške usluge u području restorana; marketinške usluge u području stomatologije; marketinške usluge u području putovanja; marketinške usluge u području optimizacije prometa na mrežnom mjestu; marketinške usluge u vezi s e-sportskim događanjima; marketinški podaci; marketinški poslovni savjeti; marketinško savjetovanje; menadžerske usluge za profesionalne sportaše; menadžerske usluge za scenske umjetnike; mešetarenje popisima imena i adresa; modne revije u komercijalne svrhe; modne revije za promotivne svrhe (organiziranje-); mrežne usluge za obrađivanje podataka; nabava proizvoda u ime drugih poduzeća; nabava ugovora za kupovinu i prodaju proizvoda i usluga; nabava za treće osobe [usluge kupnje proizvoda i usluga za druga poduzeća]; nadgledanje poslovnog upravljanja; nadzor poduzeća u ime drugih; nadzor poslovanja [u ime drugih]; nadzor poslovne djelatnosti; najam digitalnih ploča za oglašavanje; najam oglasnog prostora na internetu za oglašavanje slobodnih radnih mjesta; najam vremena oglašavanja u kinima; najam zaposlenika; narudžbi (administrativna obrada -); neposredno oglašavanje poštom; neposredno oglašavanje poštom u cilju privlačenja novih kupaca i održavanja postojeće baze kupaca; novine (usluge pretplate novina) za treće osobe; novinske pretplate (organiziranje -) [za druge]; obavljanje razgovora s ciljem kvalitativnog istraživanja tržišta; obavljanje stenografskog rada po nalogu; objavljivanje i izdavanje tiskanih materijala u promidžbene svrhe; objavljivanje promidžbenih materijala; objavljivanje promidžbenih tekstova; objavljivanje promidžbenih materijala i tekstova; objavljivanje promidžbenog materijala; objavljivanje reklamne literature; objavljivanje reklamnog materijala; objavljivanje reklamnog materijala na mreži; objavljivanje tiskanih materijala u promidžbene svrhe u elektroničkom obliku; objedinjavanje podataka u računalne registre; oblikovanje istraživanja javnog mnijenja; oblikovanje marketinških anketa; obračun troškova telefoniranja; obrada dokumenata za registraciju jamstva za druge; obrada e-narudžbi; obrada podataka; obrada podataka za poduzeća; obrada podatka za prikupljanje podataka u poslovne svrhe; obrada rezultata poslovnih istraživanja; obrada teksta; obrada telefonskih upita u vezi s oglašavanjem proizvodima i uslugama; obrađivanje podataka, sistematiziranje i upravljanje; očitavanje električnog brojila za potrebe obračuna; očitavanje plinskih brojila za potrebe obračuna; očitavanje brojila za potrebe obračuna; očitavanje vodomjera za potrebe obračuna; ocjena smještaja na temelju usporedbe cijena; odabir osoblja psihotehničkim postupkom; odgovaranje na telefonske pozive [za druge]; odgovaranje na telefonske pozive [za nedostupne pretplatnike]; odnosi s javnošću; održavanje datoteka i kartona o zdravstvenom stanju osoba; održavanje dražbi putem telekomunikacijskih mreža; održavanje osobnih medicinskih kartona i datoteka; održavanje registra imovine [za druge]; održavanje registra ovlaštenih medicinskih tehničkih stručnjaka; održavanje registra ovlaštenih aeronautičkih tehničara; održavanje registra pasmina; održavanje registra profesionalnih strukovnih evaluatora; održavanje registra s informacijama; održavanje registra životinjskih pasmina; oglašavanje; oglašavanje automobila za prodaju na internetu; oglašavanje farmaceutskih proizvoda i in vivo snimljenih proizvoda; oglašavanje i marketing; oglašavanje i marketing putem blogova; oglašavanje i promidžba; oglašavanje i promotivne usluge; oglašavanje i usluge oglašavanja; oglašavanje kina; oglašavanje komercijalnih ili stambenih nekretnina; oglašavanje na krovovima taksivozila; oglašavanje na poslovnim web stranicama; oglašavanje plaćanjem po kliku; oglašavanje prema kategorijama; oglašavanje prenošenjem internetskih promidžbenih materijala za treće strane, putem elektroničkih komunikacijskih mreža; oglašavanje putem banera; oglašavanje putem elektroničkih reklamnih panoa; oglašavanje putem elektroničkih medija, posebno internetom; oglašavanje putem mreža mobilne telefonije; oglašavanje putem svih komunikacijskih sredstava; oglašavanje s naglaskom na polje telematike i telefonskih mreža; oglašavanje s naglaskom na usluge za promociju robe; oglašavanje

tijekom kino projekcija; oglašavanje u časopisima; oglašavanje u dizalima; oglašavanje u periodičkim publikacijama, brošurama i novinama; oglašavanje u području turizma i putovanja; oglašavanje u popularnom i profesionalnom tisku; oglašavanje u svezi zapošljavanja; oglašavanje u svezi zapošljavanja osoblja; oglašavanje, uključujući online oglašavanje na računalnoj mreži; oglašavanje, uključujući reklamu proizvoda i usluga trećih strana kroz programe sponzoriranja i ugovore o licenci koji se odnose na međunarodne sportske događaje; oglašavanje vezano uz transport i dostavu; oglašavanje za treće osobe na internetu; online iznajmljivanje oglasnog prostora; online konzultantske usluge koje se odnose na poslovno upravljanje; online maloprodajne usluge u vezi s glazbom i filmovima koji se mogu preuzeti i onima koji su unaprijed snimljeni; online maloprodajne usluge u vezi sa zvukovima zvana koji se mogu preuzeti; online maloprodajne usluge u vezi s digitalnom glazbom koja se može preuzeti; online oglašavanje na računalnim komunikacijskim mrežama; online oglašavanje na računalnim mrežama; online oglašavanje pomoću računalnih komunikacijskih mreža; online promocija računalnih mreža i web stranica; online reklame; online trgovačke usluge u kojima prodavatelj objavljuje proizvod za licitaciju koja se odvija putem interneta; operativna poslovna podrška za poduzeća; optimizacija pretraživača; optimizacija pretraživača za promidžbu prodaje; optimizacija prometa na web-stranici; organizacija i provedba dražbi i obrnutih dražbi posredstvom mobilnih telefona; organizacija i provedba dražbi i obrnutih dražbi posredstvom računala i telekomunikacijskih mreža; organizacija i provedba dražbi za nekretnine; organizacija i provedba internetskih dražbi; organizacija i provedba komercijalnih izložbi; organizacija i provedba marketinških događanja; organizacija i provedba promotivnih događanja; organizacija i provedba trgovačkih sajmova; organizacija i provedba telefonskih dražbi; organizacija i provedba televizijskih dražbi; organizacija i upravljanje programima lojalnosti potrošača; organizacija i vođenje trgovačkih internetskih dražbi; organizacija izložbi cvijeća i biljaka za potrebe poslovanja ili oglašavanja; organizacija izložbi i događaja u komercijalne i reklamne svrhe; organizacija modnih priredbi u komercijalne svrhe; organizacija modnih revija za potrebe promidžbe prodaje; organizacija poslovnih predstavljanja povezanih s kupnjom i prodajom proizvoda; organizacija programa vjernosti kupaca za komercijalne, promidžbene ili potrebe oglašavanja; organizacija promidžbe za događanja prikupljanja sredstava u dobrotvorne svrhe; organizacija promocija korištenjem audiovizualnih medija; organizacija sajmova i izložbi u komercijalne i reklamne svrhe; organizacija sajmova u svrhu oglašavanja; organizacijsko savjetovanje u vezi s programima vjernosti kupaca; organiziranje demonstracija u reklamne svrhe; organiziranje demonstracija proizvoda u poslovne svrhe; organiziranje demonstracija proizvoda u trgovačke svrhe; organiziranje demonstracija u komercijalne svrhe; organiziranje događanja, izložbi, sajmova i priredbi u komercijalne, promotivne i reklamne svrhe; organiziranje događanja u komercijalne i reklamne svrhe; organiziranje dražbi putem interneta; organiziranje i izvođenje demonstracija za potrebe oglašavanja; organiziranje i održavanje sajmova u komercijalne ili reklamne svrhe; organiziranje i održavanje izložbi za potrebe oglašavanja; organiziranje i održavanje sajmova za zapošljavanje; organiziranje i održavanje trgovačkih sajmova u vezi s izdavaštvom; organiziranje i održavanje poslovnih sastanaka; organiziranje i održavanje trgovačkih sajmova; organiziranje i održavanje komercijalnih trgovačkih sajmova; organiziranje i održavanje poslovnih sajmova; organiziranje i postavljanje reklama; organiziranje i provedba za druge sajmova za prodaju stoke te registriranih i komercijalnih goveda; organiziranje i provedba stočnih sajmova; organiziranje i provođenje dražbi; organiziranje i provođenje promidžbenih događaja; organiziranje i provođenje sajmova; organiziranje i upravljanje poslovnim programima motivacije i lojalnosti; organiziranje i vođenje dražbene prodaje; organiziranje i vođenje prezentacije proizvoda; organiziranje i vođenje sajmova za zapošljavanje; organiziranje izložba u komercijalne svrhe; organiziranje izložba u poslovne svrhe; organiziranje izložba u reklamne svrhe; organiziranje izložba u trgovačke svrhe; organiziranje izložbi i trgovačkih sajmova u komercijalne i reklamne svrhe;

organiziranje izložbi i trgovačkih sajmova u poslovne i promotivne svrhe; organiziranje izložbi u komercijalne i reklamne svrhe; organiziranje izložbi u komercijalne svrhe; organiziranje izložbi u poslovne svrhe; organiziranje izložbi u reklamne svrhe; organiziranje izložbi u trgovačke svrhe; organiziranje izložbi za komercijalne ili reklamne svrhe; organiziranje izložbi za poslovnu djelatnost ili trgovinu; organiziranje, izvršavanje i nadzor nad prodajom i promotivnim motivacijskim planovima; organiziranje, izvršavanje i nadzor nad motivacijskim programom; organiziranje, izvršavanje i nadziranje programa potrošačke vjernosti; organiziranje kolektivne kupnje; organiziranje kupnje i prodaje ugovora u ime klijenata; organiziranje kupnje robe za druge; organiziranje lansiranja proizvoda; organiziranje natjecanja u reklamne svrhe; organiziranje novinskih pretplata za druge; organiziranje oglašavanja; organiziranje podjele reklamnih uzoraka kao odgovor na telefonske upite; organiziranje podjele reklamnih uzoraka; organiziranje poslova (savjetovanje o organiziranju poslova); organiziranje poslovnih predstavljanja; organiziranje poslovnog upravljanja; organiziranje pretplata na tuđe publikacije; organiziranje pretplata na publikacije za druge; organiziranje pretplata na informacijske medije; organiziranje pretplata na elektroničke časopise; organiziranje pretplata na informativne pakete; organiziranje pretplata na internetske usluge; organiziranje pretplata na medijske pakete; organiziranje prezentacija u reklamne svrhe; organiziranje prezentacija u trgovačke svrhe; organiziranje prezentacija u komercijalne svrhe; organiziranje prezentacija u poslovne svrhe; organiziranje pribavljanja oglasnog prostora u novinama; organiziranje prodaje na dražbi; organiziranje, provođenje i praćenje prodaja i promotivnih motivacijskih planova; organiziranje, provođenje i nadzor programa vjernosti i motivacijskih programa; organiziranje raspodjele [distribucije] reklamnih sadržaja kao odgovor na telefonske upite; organiziranje sajmova u komercijalne i reklamne svrhe; organiziranje trgovačkih sajmova i izložbi u komercijalne i reklamne svrhe; organiziranje trgovačkih transakcija i sastavljanje komercijalnih ugovora; organiziranje trgovačkih sajmova u komercijalne ili reklamne svrhe; organiziranje trgovačkih sajmova; organiziranje ugovornih usluga [trgovačkih] s trećim stranama; organiziranje usluga telefonske dobrodošlice i telefonskog operatora u ime klijenta; ovjera računalnih podataka; partnerski marketing; pisci strojevi (iznajmljivanje -); pisanje izvještaja o poslovnim projektima; pisanje marketinških tekstova; pisanje poslovnih izvještaja; pisanje promidžbenih tekstova; pisanje promidžbenih tekstova za potrebe oglašavanja i promidžbe; pisanje reklamnih tekstova; pisanje scenarija za potrebe oglašavanja; pisanje studija o poslovnim projektima; pisanje životopisa za druge; plakatiranje [oglašavanje]; planiranje i vođenje trgovačkih sajmova, izložbi i prezentacija u ekonomske i reklamne svrhe; planiranje korištenja osoblja; planiranje marketinških strategija; planiranje nasljeđivanja poslovne djelatnosti; planiranje poslovnih sastanaka; planiranje poslovnog upravljanja; planiranje u svezi poslovnog upravljanja, odnosno, traženje partnera za spajanja i preuzimanja poduzeća te za osnivanja poduzeća; podjela [distribucija] uzoraka; podjela [distribucija] uzoraka u promidžbene svrhe; podjela [distribuiranje] uzoraka; podjela promidžbenih letaka; podjela promotivnih letaka; podjela reklamnih letaka; podjela reklamnih uzoraka; podrška i konzultacije u vezi s poslovnim upravljanjem i organizacijom; podrška i savjetovanje u vezi poslovne organizacije; podrška i savjetovanje u vezi poslovnog upravljanja; podrška, konzultacijske usluge i savjetovanje za poslovnu analizu; podrška, konzultacijske usluge i savjetovanje za poslovno upravljanje; podrška, konzultacijske usluge i savjetovanje za poslovno planiranje; podrška, konzultacijske usluge i savjetovanje za poslovnu organizaciju; podrška u marketingu; podrška u poslovnom planiranju; podrška u poslovnom upravljanju; podrška u svezi zapošljavanja i raspoređivanja osoblja; podrška za komercijalizaciju proizvoda unutar okvira ugovora o franšizingu; podrška za komercijalno i industrijsko upravljanje; podrška za poslovno upravljanje unutar okvira ugovora o franšizi; podrška za poslovno upravljanje u industrijskim ili komercijalnim tvrtkama; podrška za poslovnu administraciju; podrška zaposlenicima u svezi poslovnih pitanja; poduzeća (nadzor nad -) [u ime drugih];

poduzeća (usluge preseljenja za poduzeća); poduzeća (usluge preseljenja -); pohranjivanje dokumenata ili magnetnih traka [uredske funkcije]; pokrivanje tržišta (market canvassing); pomoć i savjetovanje u vezi s poslovnom organizacijom i upravljanjem; pomoć pri izradi platnog popisa; pomoć pri upravljanju; pomoć pri upravljanju industrijskim organizacijama; pomoć pri upravljanju komercijalnih tvrtki; pomoć pri upravljanju u poslovnim aktivnostima; pomoć pri upravljanju za promicanje poduzeća; pomoć pri upravljanju za komercijalne tvrtke; pomoć u komercijalnom i industrijskom upravljanju; pomoć u komercijalnom ili industrijskom upravljanju; pomoć u korporativnom upravljanju; pomoć u poslovnom upravljanju; pomoć u poslovnom upravljanju u osnivanju i radu restorana; pomoć u poslovnom upravljanju u radu restorana; pomoć u upravljanju industrijskim i trgovačkim poduzećima; pomoć u upravljanju komercijalnim poduzećima vezano uz oglašavanje; pomoć u upravljanju (komercijalnom ili industrijskom); pomoć u upravljanju komercijalnim poduzećima u svezi odnosa s javnošću; pomoć u upravljanju osobljem; pomoć u upravljanju poslovnim aktivnostima ili komercijalnim funkcijama u industrijskom ili komercijalnom poduzeću; pomoć u upravljanju pri osnivanju komercijalnih poduzeća; pomoć u vođenju poslova; ponuda kandidata za direktore tvrtka; ponuda modela u promotivne svrhe; popisi poštanskih adresa (sastavljanje -); porezne konzultacije [računovodstvo]; porezni savjeti [računovodstvo]; porezno planiranje [računovodstvo]; porezno savjetovanje [računovodstvo]; promidžba proizvoda i usluga drugih kroz dogovore sa sponzorima da svoje proizvode i usluge povezu sa sportskim natjecanjima; poslovi (istraživanje za poslove); poslovi (konzultacije za vođenja poslova); poslovi (obavještenja o poslovima); poslovna administracija; poslovna administracija na polju transporta i dostave; poslovna analiza tržišta; poslovna organizacija; poslovna istraživanja; poslovna pomoć; poslovna pomoć u svezi franšiza; poslovna pomoć u svezi prepoznatljivosti poduzeća; poslovna pomoć u vezi s osnivanjem komercijalnih poduzeća; poslovna pomoć za održavanje ugleda poslovanja; poslovna pomoć za pokretanje franšiza; poslovne akvizicije; poslovne akvizicije (savjeti u svezi -); poslovne analize; poslovne informacije; poslovne informacije i istraživanja; poslovne informacije i savjetovanje potrošača u odabiru proizvoda i usluga; poslovne informacije (pružanje -); poslovne informacije (sakupljanje -); poslovne informacije za poduzeća (pružanje -); poslovne istražne aktivnosti; poslovne obavijesti; poslovne procjene i valorizacije u vezi poslovnih aktivnosti; poslovne savjetodavne usluge u svezi pokretanja restorana; poslovne savjetodavne usluge u svezi vođenja restorana; poslovne savjetodavne usluge u svezi vođenja računala; poslovne savjetodavne usluge u svezi likvidacija poduzeća; poslovne savjetodavne usluge u svezi franšiza za auto salone; poslovne savjetodavne usluge u svezi korištenja računala; poslovne savjetodavne usluge u svezi učinkovitosti tvrtke; poslovne savjetodavne usluge za utvrđivanje struktura plaćanja i sistematizacije službenika prema evaluaciji rada; poslovne tajničke usluge; poslovne usluge koje se odnose na dogovaranje zajedničkih ulaganja; poslovne usluge ovlaštenih računovođa; poslovne usluge u svezi osnivanja poduzeća; poslovni izvještaji (pisanje -); poslovni izvještaji (pripremanje -); poslovni menadžment profesionalnih sportaša; poslovni savjeti; poslovni savjeti i konzultantske usluge povezane s franšizama; poslovni savjeti o franšizama; poslovni savjeti u svezi akvizicija; poslovni savjeti u svezi spajanja poduzeća; poslovni savjeti u svezi računovodstva; poslovni savjeti u svezi s konzultacijama za upravljanje marketingom; poslovni savjeti u svezi financiranja razvoja; poslovni savjeti u svezi strateškog marketinga; poslovni savjeti u svezi financijske reorganizacije; poslovni savjeti u svezi prodaja; poslovni savjeti u svezi oglašavanja; poslovni savjeti u vezi s franšiziranjem restorana; poslovno istraživanje; poslovno istraživanje za nova poduzeća; poslovno marketinške usluge izlaganja; poslovno planiranje; poslovno planiranje i savjetovanja o kontinuitetu poslovanja; poslovno računovodstvo;

poslovno savjetovanje; poslovno savjetovanje o franšizama; poslovno savjetovanje (profesionalno -); poslovno savjetovanje u području transporta i dostave; poslovno savjetovanje u svezi upravljanja informacijskim tehnologijama; poslovno savjetovanje u svezi oglašavanja; poslovno savjetovanje u vezi zapošljavanja; poslovno savjetovanje, upiti i informacije; poslovno savjetovanje za pojedince; poslovno savjetovanje za tvrtke; poslovno upravljanje; poslovno upravljanje benzinskim stanicama [za druge]; poslovno upravljanje bolnicama; poslovno upravljanje hotelima za treću stranu; poslovno upravljanje hotelima; poslovno upravljanje hotelskim odmaralištima; poslovno upravljanje i administracija; poslovno upravljanje i savjetovanje; poslovno upravljanje kazalištima; poslovno upravljanje kompleksima bazena; poslovno upravljanje konferencijskim centrima; poslovno upravljanje logistikom za druge; poslovno upravljanje lokacijama glazbenih manifestacija; poslovno upravljanje maloprodajnim outletima; poslovno upravljanje na području prijevoza i dostave; poslovno upravljanje osiguravajućim društvima i posrednicima na temelju podugovaranja; poslovno upravljanje planovima zaposleničkih dionica; poslovno upravljanje programima naknade troškova za druge; poslovno upravljanje restoranima; poslovno upravljanje sportskim ustanovama [za druge]; poslovno upravljanje sportskim klubovima; poslovno upravljanje veleprodajnim i maloprodajnim trgovinama; poslovno upravljanje veleprodajnim trgovinama; poslovno upravljanje veterinarskom praksom; poslovno upravljanje za autore i pisce; poslovno upravljanje za glazbenike; poslovno upravljanje za glumce; poslovno upravljanje za glazbene izvođače; poslovno upravljanje za manekene; poslovno upravljanje za osobe iz svijeta sporta; poslovno upravljanje za pružatelje usluga samostalnih djelatnosti; poslovno upravljanje za trgovine; poslovno upravljanje za trgovačke tvrtke i uslužne tvrtke; poslovno upravljanje za zabavljače; poslovno upravljanje zanimljivostima za posjetitelje; poslovno upravljanje zračnim lukama; poslovno upravljanje zračnim kompanijama; posredničke usluge koje se odnose na najam vremena i prostora za oglašavanje; posredovanje i zaključenje komercijalnih transakcija za druge; posredovanje komercijalnih i poslovnih kontakata; posredovanje s pretplatama za telefonske usluge; posredovanje u oglašavanju; posredovanje u oglašavanju u kinima; posredovanje u sklapanjima ugovora za kupnju i prodaju proizvoda; posredovanje u sporazumima u svezi prodaje i kupnje robe; posredovanje u trgovinskim poslovima za treće osobe; posredovanje u vezi s ugovorima za prodaju robe [za druge]; postavljanje plakata; postavljanje reklama za druge; postproduksijska redakтура oglasa ili reklama; potpora industrijskim ili komercijalnim poduzećima u vođenju njihovih poslova; potpora industrijskim poduzećima u izvršavanju njihovog poslovanja; potpora komercijalnim poduzećima u upravljanju njihovim poslovanjem; potpora u svezi organiziranja poslova; potpora u upravljanju komercijalnom poslovnom djelatnošću u obliku franšize; potpora u upravljanju poslovnim aktivnostima; potrošači [pružanje komercijalni savjeta i informacija potrošačima]; potvrđivanje planiranih sastanaka za druge; povezivanje kvalificiranih dobrovoljaca s neprofitnim organizacijama; povrati poreza na dohodak (priprema dokumentacije za -); praćenje i nadzor potrošnje energije za druge u svrhu revizije računa; praćenje i nadzor promjene cijena benzina za druge u svrhu revizije računa; praćenje opsega prodaje u ime drugih; predstavljanje financijskih proizvoda na komunikacijskim medijima, za potrebe maloprodaje; predstavljanje proizvoda u promotivne svrhe; predstavljanje proizvoda u reklamne svrhe; predstavljanje proizvoda [u promotivne/reklamne svrhe]; predstavljanje tvrtki na internetu i drugim medijima; predviđanje (ekonomsko -) u poslovne svrhe; predviđanje gospodarske situacije; pregled tiska (usluge -); pregled troškova zdravstvene skrbi; pregovaranje i zaključenje komercijalnih transakcija za treće osobe; pregovaranje i zaključivanje komercijalnih transakcija za treće osobe putem telekomunikacijskih sustava; pregovaranje o komercijalnim transakcijama za treću stranu; pregovaranje o poslovnim transakcijama za scenske umjetnike; pregovaranje o ugovorima koji se odnose na kupovinu i prodaju proizvoda; pregovaranje o ugovorima s platiteljima usluga zdravstvene skrbi; pregovaranje poslovnih ugovora za druge osobe; pregovaranje u području ugovora o oglašavanju; premještaj osoblja; pretplata na elektroničke dnevne

novine; pretplata na novine; pretplata na paket informativnih medija; pretplata na telekomunikacijske usluge za treće; pretplate na usluge telekomunikacijskih baza podataka; pretplata na televizijski kanal; pretplate (organiziranje-) na knjige, recenzije, novine i stripove; pretplate (organiziranje-) na telematske, telefonske i računalne usluge [internet]; pretraživanja podataka u računalnim datotekama za druge; prezentacija poduzeća i njihovih proizvoda i usluga na internetu; prezentacija proizvoda i usluga; prezentacija robe pomoću komunikacijskih medija u maloprodajne svrhe; prezentacija robe putem komunikacijskih medija, u maloprodajne svrhe; pribavljanje modela za oglašavanje; pribavljanje prostora na web stranicama za oglašavanje robe i usluga; pribavljanje ugovora u vezi s opskrbom energije; pribavljanje ugovora za druge; pribavljanje ugovora za kupnju i prodaju robe; prijepis komunikacija; prijepis komunikacija [uredske funkcije]; prijepis podataka; prijepis poruka; prijepis snimljenih komunikacija; prijepisi priopćenja; prikazivanje oglasa za treće; prikupljanje i analiziranje informacija i podataka u svezi poslovnog upravljanja; prikupljanje i sistematizacija informacija u računalne baze podataka; prikupljanje i sistematizacija pisane komunikacije i podataka; prikupljanje i sistematizacija informacija koje se upotrebljavaju u elektroničkim prijenosima; prikupljanje i unos podataka u računalne baze podataka; prikupljanje indeksa informacija za komercijalne ili reklamne svrhe; prikupljanje informacija u svezi oglašavanja; prikupljanje informacija za poduzeća; prikupljanje informacija o istraživanju tržišta; prikupljanje informacija u svezi tržišnih istraživanja; prikupljanje informacija u svezi istraživanja tržišta; prikupljanje informacija u svezi analize tržišta; prikupljanje komercijalnih informacija; prikupljanje oglasa koji će se koristiti kao web stranice; prikupljanje oglasa za upotrebu na internetskim stranicama; prikupljanje podataka; prikupljanje podataka o osoblju; prikupljanje podataka [za druge]; prikupljanje poslovne statistike [za druge]; prikupljanje poslovnih informacija koje se odnose na aktivnostima tvrtke; prikupljanje poslovnih informacija; prikupljanje poslovnih informacija koje se odnose na status tvrtke; prikupljanje poslovnih statističkih podataka; prikupljanje statističkih podataka za poslovanje; prikupljanje statističkih podataka koji se odnose na korištenje uslugama zdravstvene skrbi; priprema audio i/ili vizualnih prikaza za poduzeća; priprema audio vizualnih prezentacija za upotrebu u oglašavanju; priprema dokumenata u svezi oporezivanja; priprema ekonomskih izvještaja; priprema financijskog izvješća i analize za tvrtke; priprema i ispunjavanje dokumentacije za povrat poreza na dohodak; priprema i izlaganje audiovizualnih prikaza za reklamne svrhe; priprema i izvedba medijskih i reklamnih planova i koncepata; priprema i postavljanje oglasa na otvorenom za druge; priprema i sastavljanje poslovnih i komercijalnih izvješća te informacija; priprema i zaključivanje komercijalnih transakcija za klijente; priprema istraživanja javnog mnijenja; priprema izvještaja analize tržišta; priprema izvoda iz računa; priprema obrazaca za plaće; priprema oglasa; priprema oglasa po narudžbi za druge; priprema platnih paketa; priprema platnih popisa; priprema poslovnih statističkih podataka; priprema poslovnih statistika; priprema procjena za potrebe izračuna poreza; priprema projektnih istraživanja u svezi poslovnih pitanja; priprema promidžbenih i prodajnih materijala za druge; priprema promidžbenog materijala; priprema računa; priprema reklamnih rubrika; priprema reklamnih kampanji; priprema reklamnog materijala; pripremanje demonstracija u reklamne svrhe; pripremanje demonstracija proizvoda u trgovačke svrhe; pripremanje demonstracija proizvoda u poslovne svrhe; pripremanje dokumenata za povrat poreza; pripremanje dokumenta; pripremanje dokumentacije za povrat poreza; pripremanje faktura; pripremanje godišnjih povrata za poduzetništvo; pripremanje i izvođenje marketinških promotivnih događaja za druge; pripremanje i postavljanje reklama; pripremanje i postavljanje reklama za druge; pripremanje i provođenje dražbene prodaje; pripremanje i upravljanje izlozbama u poslovne svrhe; pripremanje i upravljanje sajmovima i izlozbama u poslovne svrhe; pripremanje i upravljanje sajmovima i izlozbama u reklamne svrhe; pripremanje inventura; pripremanje izvadaka iz računa; pripremanje komercijalnih izvještaja; pripremanje marketinških planova; pripremanje platnih spiskova [za druge]; pripremanje popisa poštanskih adresa za usluge izravnog oglašavanja putem pošte [osim prodaje]; pripremanje poreznih prijava; pripremanje poslovnih

izvještaja; pripremanje povrata poreza na dohodak; pripremanje procjene porezne obaveze [računi]; pripremanje projektnih studija u svezi poslovnih pitanja; pripremanje promidžbenih dokumenata; pripremanje promidžbenih publikacija; pripremanje promidžbenih letaka; pripremanje reklama za druge; pripremanje statističkih podataka [poslovnih]; pripremanje strukovnih poslovnih bilanci; pripremanje tekstova za promidžbu trgovine; privremeno poslovno upravljanje; privremeno raspoređivanje zaposlenika; privremeno raspoređivanje osoblja; privremeno zapošljavanje zaposlenika (usluge za -); procjena poslovne djelatnosti; procjena poslovnih prilika; procjena potreba u svezi osoblja; procjena slušatelja i gledatelja radijskih i televizijskih emisija; procjena učinka oglašavanja na publiku; procjene komercijalnih poslova; procjene (poslovne -); procjene u svezi poslovnog upravljanja u profesionalnim poduzećima; procjene u svezi poslovnog upravljanja u industrijskim poduzećima; procjene u svezi poslovnog upravljanja u komercijalnim poduzećima; procjene u vezi komercijalnih poslova; procjene za marketinške svrhe; prodajne dražbe (organiziranje -); prodajne dražbe (priprema -); prodajne dražbe (vođenje -); prodajni automati (iznajmljivanje -); produkcija emisija za tele kupovinu; produkcija i distribucija radijskih i televizijskih reklama; produkcija informativnih reklama; produkcija kino reklama; produkcija programa za teletrgovinu; profesionalne konzultantske usluge koje se odnose na upravljanje ljudskim resursima; profesionalne usluge zapošljavanja; profesionalno plasiranje; profesionalno poslovno savjetovanje u svezi vođenja poduzeća; profesionalno poslovno savjetovanje vezano za osnivanje poduzeća; profesionalno savjetovanje u svezi poslovnog upravljanja; profesionalno savjetovanje u svezi marketinga; proizvodnja promotivnih video kasete, video diskova i audio-vizualnih snimki; profesionalno upravljanje umjetničkim poslovima; proizvodnja radijskih oglasa; proizvodnja radijskih reklama; proizvodnja reklama; proizvodnja reklamnog materijala; proizvodnja reklamnog materijala i reklama; proizvodnja televizijskih i radijskih oglasa; proizvodnja televizijskih reklama; proizvodnja video zapisa u reklamne svrhe; proizvodnja video zapisa u marketinške svrhe; proizvodnja video zapisa u promidžbene svrhe; proizvodnja vizualnog reklamnog materijala; proizvodnja zvučnih zapisa u marketinške svrhe; proizvodnja zvučnih zapisa u reklamne svrhe; proizvodnja zvučnih zapisa u promidžbene svrhe; projektna istraživanja za poduzeća; promicanje financijskih i osiguravateljskih usluga u ime trećih strana; promicanje osiguravateljskih usluga u ime trećih strana; promicanje prednosti energetske učinkovitih tehnologija rasvjete za profesionalce u području rasvjete; promicanje prodaje modnih predmeta putem promidžbenih članaka u časopisima; promicanje prodaje za treće osobe; promidžba dizajna drugih pružanjem online portfelja putem internetskih stranica; promidžba glazbe drugih pružanjem portfelja putem web stranice; promidžba glazbenih koncerata; promidžba i vođenje trgovačkih sajмова; promidžba [oglašavanje] koncerata; promidžba [oglašavanje] poduzetnih djelatnosti; promidžba [oglašavanje] putovanja; promidžba posebnih događanja; promidžba prodaja za druge; promidžba prodaje; promidžba prodaje proizvoda i usluga drugih na promidžbenim manifestacijama; promidžba prodaje putem audiovizualnih medija; promidžba prodaje putem programa vjernosti kupaca; promidžba prodaje usluga [u ime drugih] pripremanjem oglasa; promidžba prodaje za druge sustavima razmjene trgovinskih markica; promidžba proizvoda i usluga drugih putem distribucije kupona; promidžba proizvoda i usluga drugih putem administriranja prodajnih i promidžbenih poticajnih programa u vezi s trgovačkim kuponima; promidžba proizvoda i usluga drugih kroz dogovore sa sponzorima da svoje proizvode i usluge povežu s nagradnim programima; promidžba proizvoda i usluga drugih kroz dogovore sa sponzorima da svoje proizvode i usluge povežu sa sportskim aktivnostima; promidžba proizvoda i usluga drugih putem odabranog programa kupca; promidžba proizvoda i usluga za treće putem oglašavanja na internetskim stranicama; promidžba proizvoda i usluga sponzoriranjem međunarodnih sportskih manifestacija; promidžba proizvoda i usluga sponzoriranjem sportskih manifestacija; promidžba proizvoda i usluga drugih putem kartica za nagrađivanje vjernosti kupaca; promidžba proizvoda i usluga internetskih prodavača putem internetskog vodiča koji se može pretraživati; promidžba proizvoda i usluga

drugih putem kartica za popust; promidžba proizvoda i usluga putem pokroviteljstva; promidžba proizvoda putem influencera; promidžba roba i usluga za druge pomoću informativnih reklama; promidžba robe i usluga za druge; promidžba sajмова u trgovačke svrhe; promidžba (savjetodavne usluge u svezi -); promidžba sportskih događanja i natjecanja; promidžba umjetničkih djela drugih pružanjem online portfelja putem internetskih stranica; promidžbene marketinške usluge uz upotrebu audio-vizualnih medija; promidžbene usluge radi podizanja javne svijesti o prednostima lokalnog kupovanja; promidžbene usluge za baseball; promidžbene usluge za kreiranje korporativnog identiteta i identiteta brenda; promidžbene usluge za poduzeća putem audio-vizualnih sredstava; promidžbene usluge za poduzeća; promidžbene usluge za poduzeća putem teksta; promidžbene usluge za trgovinu; promidžbeni leci (izdavanje -); promidžbeni materijal (iznajmljivanje -); promidžbeni materijal (priprema -); promocija, oglašavanje i marketing internetskih stranica; promocija poslovnih djelatnosti; promocija prodaje robe i usluga drugih osoba dodjeljivanjem bodova pri kupnji putem kreditne kartice; promocija prodaje robe i usluga drugih osoba pomoću distribucije pisanog materijala i promotivnih natječaja; promocija proizvoda i usluga trećih osoba putem informacijskih i komunikacijskih mreža; promocija robe i usluga drugih osoba pomoću distribucije popusnih kartica; promocija robe i usluga drugih putem interneta; promocija robe i usluga drugih putem globalne računalne mreže; promotivne prodaje na prodajnom ili kupovnom mjestu, za druge; promotivne usluge pružene putem telefona; promotivni marketing; promotivno oglašavanja u vezi filozofske poduke; promotivno oglašavanja u vezi filozofske obuke; promotivno oglašavanje putem telefona; promotivno oglašavanje za istraživačke projekte; promoviranje serije filmova za treće osobe; pronalaženje poslova i radnika; pronalaženje stalnog osoblja; proračun vlastitih troškova; provedba anketa na internetu u vezi s poslovnim upravljanjem; provedba interaktivnih virtualnih dražbi; provedba komercijalnih događanja; provedba programa poticaja za zaposlenike; provedba studija u području javnih odnosa; provjera obrade podataka; provjera vještina potrebnih za zaposlenje; provođenje anketnog istraživanja poduzetništva i tržišta; provođenje ispitivanja javnog mnijenja; provođenje intervjua za potrebe istraživanja tržišta; provođenje marketinških istraživanja; provođenje prodaja na dražbi; pružanje administrativne pomoći ljekarnama za upravljanje inventarima lijekova; pružanje analiza prodaje; pružanje elektroničkih poslovnih podataka; pružanje i iznajmljivanje reklamnog prostora putem interneta; pružanje i iznajmljivanje oglasnog prostora; pružanje i iznajmljivanje oglasnog prostora, vremena i oglasnih medija; pružanje imenika na mrežne stranice trećih strana radi olakšavanja poslovnih transakcija; pružanje informacija i savjeta potrošačima u vezi odabira proizvoda i predmeta prilikom kupnje; pružanje informacija iz telefonskog imenika; pružanje informacija na internetu o prodaji automobila; pružanje informacija o istraživanju tržišta; pružanje informacija o potrošačkim proizvodima u vezi sa softverom; pružanje informacija o potrošačkim proizvodima u vezi s hranom ili pićem; pružanje informacija o potrošačkim proizvodima u vezi s prijenosnim računalima; pružanje informacija o potrošačkim proizvodima preko interneta; pružanje informacija o proizvodu za korisnike; pružanje informacija o tržištu u vezi s potrošačkim proizvodima; pružanje informacija o usporedbi hotelskih cijena; pružanje informacija o vanjskoj trgovini; pružanje informacija potrošačima o proizvodima u vezi s kozmetikom; pružanje informacija povezanih s uslugama premještanja zaposlenika; pružanje informacija s područja poslovnog marketinga; pružanje informacija u području upravljanja vremenom; pružanje informacija u svezi poslovanja; pružanje informacija u svezi obrade podataka; pružanje informacija u svezi zapošljavanja; pružanje informacija u svezi oglašavanja; pružanje informacija u svezi poslovnog upravljanja; pružanje informacija u svezi marketinga; pružanje informacija u svezi računa [računovodstvo]; pružanje informacija u svezi poslovnog upravljanja u elektroničkom obliku; pružanje informacija u svezi komercijalne prodaje; pružanje informacija u vezi poslovne djelatnosti; pružanje informacija u vezi zapošljavanja; pružanje informacija u vezi sa zapošljavanjem; pružanje informativnih i savjetodavnih usluga povezanih s e-trgovinom; pružanje internetskog imenika s komercijalnim informacijama; pružanje

internetskog tržišnog prostora za kupce i prodavatelje proizvoda i usluga; pružanje izvještaja u svezi računovodstvenih podataka; pružanje izvještaja za marketing; pružanje komercijalnih i poslovnih kontaktnih podataka; pružanje komercijalnih informacija [poslovnih]; pružanje komercijalnih informacija i savjeta potrošačima u području proizvoda za uljepšavanje; pružanje komercijalnih obavijesti potrošačima; pružanje komercijalnih informacija; pružanje komercijalnih obavijesti o poduzećima; pružanje komercijalnih poslovnih informacija putem računalne baze podataka; pružanje korisničkih ocjena u komercijalne ili oglašivačke svrhe; pružanje korisničkih recenzija u komercijalne ili oglašivačke svrhe; pružanje marketinških informacija; pružanje marketinških informacija putem internetskih stranica; pružanje marketinških izvještaja; pružanje oglasnog prostora; pružanje oglasnog prostora u periodičkim publikacijama, novinama i časopisima; pružanje oglasnog prostora, vremena i usluge oglasnih medija; pružanje oglasnog prostora na elektroničkim medijima; pružanje osnovnih tajničkih usluga pri osnivanju tvrtke; pružanje početne podrške pri poslovnom upravljanju za druge tvrtke; pružanje podataka iz telefonskog imenika za pomoć u telekomunikaciji; pružanje podataka o komercijalnim poslovnim djelatnostima i komercijalnim podacima putem globalne računalne mreže; pružanje podataka o trgovini; pružanje podataka u svezi poslovnih evidencija u elektroničkom obliku; pružanje podataka u svezi poslovanja u elektroničkom obliku; pružanje pomoći [poslovne] pri osnivanju poslovnih poduzeća; pružanje pomoći [poslovne] u vođenju franšiza; pružanje pomoći u području poslovnog upravljanja i planiranja; pružanje pomoći u području upravljanja poslovnim djelatnostima; pružanje pomoći u području upravljanja franšizama; pružanje pomoći u području upravljanja poslovnim industrijskim ili komercijalnim pothvatima; pružanje pomoći u području poslovnog upravljanja; pružanje pomoći u području komercijalizacije proizvoda; pružanje pomoći u području poslovne organizacije; pružanje pomoći u području poslovne promidžbe; pružanje pomoći u poslovanju; pružanje pomoći u poslovnom upravljanju; pružanje poslovnih i komercijalnih informacija na internetu; pružanje poslovnih i komercijalnih kontaktnih informacija putem interneta; pružanje poslovnih informacija u svezi poljoprivredne industrije; pružanje poslovnih informacija u svezi zajedničkog ulaganja; pružanje poslovnih informacija; pružanje poslovnih informacija, također putem interneta, kabela mreže ili drugih oblika prijenosa podataka; pružanje poslovnih informacija putem web-stranice; pružanje poslovnih informacija u području društvenih medija; pružanje poslovnih informacija koje se odnose na franšizing; pružanje poslovnih informacija putem računalnih terminala; pružanje poslovnih informacija putem globalnih računalnih mreža; pružanje poslovnih informacija u elektroničkom obliku; pružanje poslovnih informacija iz baza podataka na internetu; pružanje poslovnih podataka; pružanje poslovnih podataka u obliku lista s adresama; pružanje poslovnih savjeta koji se odnose na franšize; pružanje poslovnih statističkih podataka; pružanje poslovnih statističkih podataka koji se odnose na medicinska pitanja; pružanje poslovnih statističkih podataka u elektroničkom obliku; pružanje potrošačkih informacija koje se odnose na proizvode i usluge; pružanje preporuka potrošačima u vezi s proizvodima za komercijalne potrebe; pružanje preporuka u vezi s potrošačkim proizvodima; pružanje pretplatnicima informacija iz telefonskog imenika; pružanje prijevozne dokumentacije za druge [administrativne usluge]; pružanje prodajnog osoblja; pružanje promidžbenih usluga za poduzeća putem telefona; pružanje prostora na internetskim stranicama za oglašavanje robe i usluga; pružanje računalnih usluga oglašavanja; pružanje reklamnih informacija; pružanje reklamnih vodiča za pretraživanje koji sadrže proizvode i usluge drugih online prodavača na internetu; pružanje reklamnih vodiča koji se mogu pretraživati na internetu; pružanje reklamnog prostora pomoću elektroničkih sredstava i globalnih informacijskih mreža; pružanje savjeta o potrošačkim proizvodima u vezi sa softverom; pružanje savjeta u području marketinga; pružanje savjeta u svezi zapošljavanja apsolutenata; pružanje savjetodavnih usluga u svezi marketinga za proizvođače; pružanje statističkih podataka u svezi poslovanja; pružanje statistike o istraživanju tržišta; pružanje tajničkih usluga; pružanje trgovačkih

informacija; pružanje ugovornog prodajnog osoblja; pružanje usluga administrativnog osoblja; pružanje usluga imenika poslovnih informacija putem globalne računalne mreže; pružanje usluga imenika s komercijalnim informacijama online; pružanje usluga oglašavanja; pružanje usluga privremenog uredskog osoblja; pružanje usluga telefonskog imenika; pružanje usluga tržišnih informacija; pružanje usluga upravljanja akademskim programima u vezi s registracijom internetskih tečajeva; pružanje usluga upravljanja sveučilišnim programima za akademske institucije; pružanje usluga usporedbe cijena na mreži; pružanje usluge dražbi putem interneta; pružanje usporedbi financijskih usluga na mreži; psihološko testiranje radi selekcije osoblja; psihometrijsko testiranje radi selekcije osoblja; psihotehnički odabir osoblja; računalna kontrola inventara; računalna obrada podataka; računalna obrada teksta; računalna priprema inventure; računalna priprema platnog spiska; računalna promocija poslovanja; računalna revizija; računalne baze podataka (sistematizacija informacija u -); računalne baze podataka (sakupljanje informacija u -); računalne datoteke (prikupljanje podataka u -); računalne informativne usluge za procjene poslovnih prilika; računalne usluge poslovnog informiranja; računalni izračun poreza (priprema za -) [računovodstvo]; računalno istraživanje tržišta; računalno knjigovodstvo; računalno knjigovodstvo (vođenje -); računalno naručivanje zaliha robe; računalno podržane poslovne informacije; računalno poslovno istraživanje; računalno poslovno upravljanje [za druge]; računalno pretraživanje poslovnih informacija; računalno prikupljanje [kompilacija] evidencija za nadzor nad zalihama; računalno prikupljanje popisa klijenata; računalno prikupljanje popisa narudžbi; računalno računovodstvo (priprema -); računalno upravljanje bazama podataka; računalno upravljanje bazom podataka; računalno upravljanje datotekama; računalno upravljanje registrom; računalno upravljanje zalihama robe; računalno upravljanje zdravstvenim evidencijama i kartonima; računalno uredsko upravljanje; računalno vođenje evidencija poslovanja; računi (izrada izvoda iz -); računi (priprema -); računovodstvene usluge koje se odnose na račune potraživanja; računovodstvene usluge vezane uz troškove za poljoprivredna poduzeća; računovodstvene usluge za mirovinske fondove; računovodstvene usluge za školarine; računovodstvene usluge za troškove školarine; računovodstvene usluge za spajanja i akvizicije; računovodstveni poslovi; računovodstveni savjeti u vezi s opozreivanjem; računovodstveni savjeti u vezi s pripremom poreznih prijava; računovodstveni završni računi; računovodstvo; računovodstvo, knjigovodstvo i revizija; računovodstvo, s naglaskom na knjigovodstvo; računovodstvo za treće strane; računovodstvo za upravljanje troškovima; rad na telefonskoj centrali za druge; radijsko i televizijsko oglašavanje; radijsko oglašavanje i reklame; radne analize u svrhu utvrđivanja skupa vještina radnika i drugih potreba radnika; raspoređivanje dizajnerskog osoblja; raspoređivanje i zapošljavanje osoblja; raspoređivanje osoblja; raspoređivanje privremenog osoblja; raspoređivanje stalnog osoblja; razdioba [distribucija] informacija u svezi zapošljavanja diplomiranih vježbenika; razdioba [distribucija] promotivnih materijala; razdioba [distribucija] tiskanih reklamnih oglasa; razdioba promidžbenih materijala putem pošte; razvijanje marketinških strategija i pojmova; razdioba reklamnih oglasa; razvijanje promotivnih kampanja za poslovnu djelatnost; razvijanje sustava za upravljanje bolnicama; razvoj i provedba marketinških strategija za druge; razvoj koncepata za poslovno gospodarstvo; razvoj marketinških koncepata; razvoj promidžbenih koncepcija; razvoj promotivnih kampanja; razvrstavanje, rukovanje i prijem pošte; reakcijsko oglašavanje; registracija i prijepis pisanih komunikacija; registracija vozila i prijenos vlasništva; reklame (postavljanje -); reklame (priprema -); reklame za igrane filmove; reklamiranje on-line na informatičkoj mreži; reklamiranje putem pošte; reklamiranje robe drugih prodavača, čime se kupcima omogućava jednostavan pregled i usporedba roba tih prodavača; reklamiranje usluga drugih prodavača, čime se kupcima omogućava jednostavan pregled i usporedba usluga tih prodavača; reklamne i promotivne usluge; reklamne usluge; reklamne usluge agencija za radijsko i televizijsko oglašavanje; reklamni materijal (proizvodnja -); reklamni oglasi (širenje reklamnih oglasa); reklamni tekstovi (uređenje reklamnih tekstova); reklamnih materijala (diseminacija -); reklamnog materijala (diseminacija -); reprodukcija crteža; reprodukcija

datoteka [papir]; reprodukcija dokumenata; reprodukcija dokumenata [usluge fotokopiranja]; reprodukcija reklamnog materijala; reprodukcija spisa [papir]; reprografske usluge; revizija komunalnih naknada za druge; revizija poslovne djelatnosti; revizija računa; režija reklamnih filmova; rukovođenje programima popusta koji sudionicima omogućava dobivanje sniženja na proizvode i usluge korištenjem članske iskaznice za popuste; sakupljanje indeksiranih adresa; sakupljanje informacija o tvrtkama; sakupljanje informacija u računalne baze podataka; sakupljanje komercijalnih informacija; sakupljanje oglasa za uporabu kao web stranice na internetu; sakupljanje podataka za druge; sakupljanje poslovnih podataka; sakupljanje poslovnih statističkih podataka; sakupljanje statističkih podataka u svezi medicinskih istraživanja; sakupljanje statističkih podataka vezanih uz oglašavanje; sakupljanje statističkih podataka za upotrebu u znanstvenom istraživanju; sakupljanje statističkih podataka [u poslovne ili komercijalne svrhe]; sakupljanje statističkih podataka vezanih za poslovnu djelatnost; sastavljanje direktorija za objavu na internetu; sastavljanje i pružanje statističkih podataka u svezi trgovačkih i poslovnih cijena; sastavljanje imenika za objavljivanje na globalnim računalnim mrežama ili na internetu; sastavljanje imenika za objavu na internetu; sastavljanje [kompilacija] računalnih baza podataka; sastavljanje [kompilacija] poslovnih informacija; sastavljanje [kompilacija] poslovnih statistika i komercijalnih informacija; sastavljanje [kompilacija] reklamnih oglasa za upotrebu na internetskim stranicama; sastavljanje [kompilacija] popisa poštanskih adresa; sastavljanje [kompilacija] reklamnih oglasa za upotrebu kao web stranice; sastavljanje [kompilacija] i sistematizacija podataka u bankama podataka; sastavljanje [kompilacija] reklamnih oglasa; sastavljanje [kompilacija] statističkih podataka; sastavljanje oglasa za uporabu kao web stranice; sastavljanje online poslovnih direktorija; sastavljanje popisa adresa za izravnu poštu; sastavljanje popisa poštanskih adresa; sastavljanje popisa potencijalnih klijenata; sastavljanje poslovnih imenika; sastavljanje poslovnih imenika za objavljivanje na internetu; sastavljanje, proizvodnja i širenje reklamnog materijala; sastavljanje promotivnih i reklamnih ugovora za druge; sastavljanje registara izvoznika; sastavljanje registara uvoznika; sastavljanje reklamnih oglasa za uporabu kao web stranice; sastavljanje reklamnih oglasa za upotrebu na internetu; sastavljanje reklamnih ugovora za druge; sastavljanje statističkih modela za pružanje podataka o tržišnoj dinamici; sastavljanje ugovora za kupoprodaju robe i usluga za druge; sastavljanje ugovora za kupoprodaju robe za druge; sastavljanje ugovora za pružanje usluga za druge; sastavljanje životopisa za druge; savjeti koji se odnose na pripremu poreza; savjeti koji se odnose na upravljanje poslovanjem klubovima zdravlja; savjeti na polju poslovnog upravljanja i marketinga; savjeti o organizaciji i vođenju poslova; savjeti o poslovnoj organizaciji; savjeti o upravljanju osobljem; savjeti u svezi akvizicija poduzeća; savjeti u svezi poslovnog upravljanja povezane s proizvodnim djelatnostima; savjeti u svezi s komercijalnim upravljanjem; savjeti u svezi s marketingom kemijskih proizvoda; savjeti u svezi s organizacijom i upravljanjem poslovnim djelatnostima; savjeti u svezi s poslovnim upravljanjem; savjeti u svezi s poslovnim upravljanjem fitness klubova; savjeti u svezi s poslovnim postupcima fitness klubova; savjeti u svezi s prodajom poduzeća; savjeti u svezi s robnom razmjenom; savjeti u svezi s upravljanjem marketingom; savjeti u vezi poslovne učinkovitosti; savjeti u vezi poslovnog upravljanja; savjeti za upravljanje osobljem; savjeti za upravljanje u svezi pronalazača osoblja; savjeti za vođenje poduzeća kao franšiza; savjetničke i savjetodavne usluge na području poslovne strategije; savjetništvo u svezi osoblja; savjetništvo u svezi segmentacije tržišta; savjetodavanje u svezi upravljanja raspoređivanjem osoblja; savjetodavanje za upravljanje; savjetodavne i konzultantske usluge u svezi zapošljavanja; savjetodavne i konzultantske usluge povezane s nabavom proizvoda za druge; savjetodavne i konzultantske usluge u vezi s agencijama za uvoz-izvoz; savjetodavne poslovne usluge; savjetodavne poslovne usluge u vezi s franšizama; savjetodavne usluge i informacije u svezi karijere (osim obrazovnih savjeta i obuka); savjetodavne usluge i informiranje u području poslovne organizacije i upravljanja; savjetodavne usluge koje se odnose na upravljanje poslovnim rizikom; savjetodavne usluge koje se odnose na obradu podataka; savjetodavne usluge koje se odnose na istraživanje tržišta; savjetodavne usluge koje

se odnose na poslovno upravljanje; savjetodavne usluge koje se odnose na poslovnu organizaciju i upravljanje; savjetodavne usluge koje se odnose na poslovnu analizu; savjetodavne usluge o upravljanju osobljem; savjetodavne usluge (poslovne -) koje se odnose na upravljanje poduzećima iz javnog sektora; savjetodavne usluge (poslovne -) koje se odnose na poslovanje franšiza; savjetodavne usluge poslovnog upravljanja koje se odnose na franšize; savjetodavne usluge (poslovne -) u svezi s iskorištavanjem izuma; savjetodavne usluge (poslovne -) u vezi s upravljanjem poduzećima; savjetodavne usluge (poslovne -) u vezi s osnivanjem franšiza; savjetodavne usluge povezane s marketingom; savjetodavne usluge povezane s komercijalnim transakcijama; savjetodavne usluge u svezi s narudžbom uredskog pribora; savjetodavne usluge u svezi poslovnih akvizicija; savjetodavne usluge u svezi poslovnog planiranja; savjetodavne usluge u svezi s komercijalnim planiranjem; savjetodavne usluge u svezi s poslovnim upravljanjem fitness centрова; savjetodavne usluge u svezi s poslovnim organizacijama i djelovanjem; savjetodavne usluge u svezi s kupnjom robe u ime poduzeća; savjetodavne usluge u svezi s raspoređivanjem osoblja; savjetodavne usluge u svezi karijere (osim obrazovnih savjeta i obuke); savjetodavne usluge u svezi s korporativnim identitetom; savjetodavne usluge u svezi poslovnih strategija; savjetodavne usluge u svezi poslovnog upravljanja i poslovnih postupaka; savjetodavne usluge u svezi oglašavanja; savjetodavne usluge u svezi s elektroničkim obradama podataka; savjetodavne usluge u svezi s promotivnim aktivnostima; savjetodavne usluge u svezi s kupnjom robe za druge; savjetodavne usluge u svezi s promocijama prodaja; savjetodavne usluge u svezi s korporativnim strukturama tvrtki; savjetodavne usluge u svezi s korporativnim strukturama poduzeća; savjetodavne usluge u svezi poslovnog upravljanja za komercijalna poduzeća; savjetodavne usluge u svezi oglašavanja; savjetodavne usluge u svezi s odnosima s javnošću; savjetodavne usluge u svezi s rukovođenjem osoblja; savjetodavne usluge u vezi s povrata poreza [računovodstvo]; savjetodavne usluge u vezi s platnim popisima; savjetodavne usluge u vezi s zapošljavanjem osoblja; savjetodavne usluge ureda za zapošljavanje; savjetodavne usluge vezane za poslovno upravljanje; savjetodavne usluge za komercijalno upravljanje; savjetodavne usluge za poslovnu administraciju; savjetodavne usluge za poslovno upravljanje na području informacijske tehnologije; savjetodavne usluge za poslovnu organizaciju; savjetodavne usluge za poslovno računovodstvo; savjetodavne usluge za poslovno upravljanje; savjetodavne usluge za pripremanje i izvođenje komercijalnih transakcija; savjetodavne usluge za upravljanje poduzećima; savjetodavne usluge za upravu vezane za franšizu; savjetodavne usluge za zapošljavanje osoblja za obradu podataka; savjetodavne usluge za poslovno upravljanje; savjetovanje glede poslovnog upravljanja u području poslovnih putovanja; savjetovanje i informiranje koje se odnose na komercijalnim poslovnim upravljanjem; savjetovanje i informiranje u svezi računovodstva; savjetovanje industrijskih poduzeća u svezi s njihovim poslovnim djelatnostima; savjetovanje komercijalnih poduzeća u svezi s njihovim poslovnim djelatnostima; savjetovanje na polju poslovnih akvizicija; savjetovanje o analizi kupovnih navika i potreba potrošača uz pomoć podataka koji se odnose na osjetilne, kvalitativne i kvantitativne podatke; savjetovanje o istraživanju tržišta; savjetovanje o izravnom marketingu; savjetovanje o opozreživanju [računovodstvo]; savjetovanje o organizaciji i vođenju poslova; savjetovanje o osoblju; savjetovanje o poslovnim pitanjima; savjetovanje o poslovnom marketingu; savjetovanje o poslovnom upravljanju u području razvoja izvršnog upravljanja i vodstva; savjetovanje o razvoju korporativnog imidža; savjetovanje o upravljanju osobljem; savjetovanje povezano s demografijom za marketinške potrebe; savjetovanje povezano s knjigovodstvom; savjetovanje povezano s poreznim računovodstvom; savjetovanje (stručno poslovno -); savjetovanje u području poslovne organizacije; savjetovanje u području poslovnog upravljanja; savjetovanje u području poslovnog istraživanja; savjetovanje u svezi financijskih revizija; savjetovanje u svezi obrade podataka; savjetovanje u svezi odabira osoblja; savjetovanje u svezi odabira rukovodstva; savjetovanje u svezi odnosa s javnošću; savjetovanje u svezi oglašavanja u tiskovnicima;

savjetovanje u svezi oglašavanja; savjetovanje u svezi organiziranja poslovnog upravljanja; savjetovanje u svezi organiziranja promotivnih kampanja za poduzeća; savjetovanje u svezi osnivanja i vođenja poduzeća; savjetovanje u svezi planiranja poslovanja; savjetovanje u svezi poslovnih prodaja; savjetovanje u svezi poslovne akvizicije; savjetovanje u svezi poslovnog planiranja; savjetovanje u svezi poslovne organizacije i poslovne ekonomije; savjetovanje u svezi poslovne učinkovitosti; savjetovanje u svezi poslovnog oglašavanja; savjetovanje u svezi poslovne organizacije; savjetovanje u svezi pripremanja poslovnih statističkih podataka; savjetovanje u svezi promidžbe poduzeća; savjetovanje u svezi s prodajnim promocijama; savjetovanje u svezi troškova prodajnih narudžbi; savjetovanje u svezi spajanja poduzeća; savjetovanje u svezi upravljanja poslovnim dokumentima; savjetovanje u svezi zapošljavanja; savjetovanje u svezi upravljanja rizikom [poduzetništvo]; savjetovanje u svezi zapošljavanja za odvjetnike; savjetovanje u svezi zapošljavanja osoblja; savjetovanje u svezi zapošljavanja; savjetovanje u vezi organizacije ili upravljanja trgovačkom tvrtkom; savjetovanje u vezi poslovnog upravljanja i organizacije poduzeća; savjetovanje u vezi s marketingom kemijskih proizvoda; savjetovanje u vezi s optimizacijom tražilice; savjetovanje u vezi s poslovnim procjenama; savjetovanje u vezi s preseljenjem poduzeća; savjetovanje u vezi s prodajnim metodama i tehnikama; savjetovanje u vezi s tržišnim izvištavanjem; savjetovanje u vezi zapošljavanja tajnica u pravnim poslovima; savjetovanje za komercijalno upravljanje; savjetovanje za korporativno upravljanje; savjetovanje za odnose s javnošću; savjetovanje za oglašavanje i marketing; savjetovanje za poslovno upravljanje na području prijevoza i dostave; savjetovanje za poslovno upravljanje; savjetovanje za poslovno upravljanje, također i putem interneta; savjetovanje za poslovnu organizaciju i upravljanje; savjetovanje za poslovnu organizaciju i upravljanje uključujući upravljanje osobljem; savjetovanje za poslovnu organizaciju; savjetovanje za procjenu tržišta; savjetovanje za prodajne tehnike i programe prodaje; savjetovanje za upravljanje poduzećima; savjetovanje za profesionalnu poslovnu djelatnost; savjetovanje za upravljanje osobljem; savjetovanje za zapošljavanje osoblja; selekcija izvršnog osoblja; selekcija osoblja; selekcija osoblja pomoću psihološkog testiranja; selekcija osoblja [za druge]; širenje komercijalnih informacija; širenje oglasa internetom; širenje oglasnog materijala posredstvom komunikacijskih mreža na internetu; širenje oglasnog materijala na internetu; širenje podataka u svezi poslovne djelatnosti; širenje podataka u svezi oglašavanja; širenje poslovnih informacija; širenje reklamnih materijala za druge, putem interneta; širenje reklamnih materijala; širenje reklamnog materijala; širenje reklamnog materijala [leci, brosure i tiskani materijal]; sistematizacija podataka u računalnim bazama podataka; sistematiziranje podataka u računalne baze podataka; sistematiziranje podataka za središnju kartoteku; spajanja poduzeća [savjeti u svezi -]; statistička analiza i izvještavanje; statistička istraživanja (poslovna -); statistička istraživanja u svezi poslovanja; statistička procjena marketinških podataka; statističke analize poslovanja; statistički podaci (priprema poslovnih -); statistički podaci (pružanje poslovnih -); stenografija; stenografski prijepis; stenografsko tipkanje; strateške poslovne analize; strateško planiranje poslovanja; strateško poslovno planiranje; strateško poslovno savjetovanje; strojopis; strojopis (usluge -); stručne poslovne konzultacije; stručne procjene i izvještaji u svezi poslovnih pitanja; studije odnosa s javnošću; stvaranje reklamnog materijala; tajničke i službeničke usluge; tajničke usluge; tajničke usluge koje pružaju hoteli; tajničke usluge stenografije; tekstovi (objavljivanje promidžbenih -); telefonska istraživanja tržišta; telefonske i televizijske dražbe; telefonski marketing; televizijsko reklamiranje; testiranje osobnosti u svrhu zapošljavanja; testiranje (psihološko -) radi selekcije osoblja; testiranje za određivanje profesionalne kompetencije; testiranje za utvrđivanje poslovnih sposobnosti; tisak (praćenje tiska); transkripcija zvučnih obavijesti; traženje i raspoređivanje izvršnog osoblja [kadra]; traženje poslovnih akvizicija; traženje sponzorstva; trgovačke informacije (pružanje -); trgovačka obavijest; trgovačke izložbe (pripremanje -); trgovačke izložbe (vođenje -); trgovački marketing [osim prodaje]; trgovački sajmovi (organiziranje -) u komercijalne ili reklamne svrhe; troškovno računovodstvo; tržišna istraživanja i analiza

poslovnih djelatnosti; tržišne kampanje; tržišne prognoze; ugovaranje poslovnih transakcija za druge putem online trgovina; ugovaranje pretplata na usluge elektroničke naplate cestarina [ENC] za druge; umetanje tiskanog materijala u omotnice; umnožavanje dokumenata; unos i obrada podataka; upis pisanih komunikacija i podataka; upravljanje bazama podataka računalno-; upravljanje bazama podataka; upravljanje bolnicama; upravljanje datotekama (računalno -); upravljanje financijskim izvještajima; upravljanje hotelima za druge; upravljanje i podrška pri radu u komercijalnim djelatnostima; upravljanje i sastavljanje računalnih baza podataka; upravljanje i savjetovanje u svezi s poslovnim postupcima; upravljanje inventarom dijelova i komponenti za proizvođače i dobavljače; upravljanje komercijalnom poslovnom djelatnošću; upravljanje kondominijem; upravljanje ljudskim potencijalima; upravljanje ljudskim resursima i konzultantske usluge koje se odnose na zapošljavanje; upravljanje maloprodajnim poduzećem za druge; upravljanje marketinškim osobljem; upravljanje međunarodnim poslovanjem; upravljanje novinskim pretplatama [za druge]; upravljanje obradom podataka; upravljanje odnosom s kupcima; upravljanje osobljem; upravljanje osobljem u oglašajne svrhe; upravljanje planovima mirovinskog osiguranja za zaposlenike; upravljanje planovima odabranih dobavljača; upravljanje planovima pogodnosti za zaposlenike; upravljanje planovima socijalnog osiguranja za zaposlenike; upravljanje planovima zdravstvene skrbi koji se plaćaju unaprijed; upravljanje poduzećima; upravljanje poslovanjem trgovačkih centara za druge; upravljanje poslovanjem [za druge]; upravljanje poslovnim aktivnostima franšiza; upravljanje poslovnim aktivnostima maloprodajnih trgovina; upravljanje poslovnim projektima [za druge]; upravljanje poslovnim projektima; upravljanje poslovnim procesima; upravljanje poslovnim spisima; upravljanje poslovnim uredima za druge; upravljanje poticajnim hotelskim programima drugih; upravljanje poticajnim, promotivnim ili programima vjernosti korisnika; upravljanje poticajnim programima za promicanje prodaje; upravljanje prodajnim osobljem; upravljanje prodajnim računima; upravljanje programima i uslugama u vezi s ljekarničkim naknadama; upravljanje programima i uslugama povrata novca za lijekove; upravljanje programima lojalnosti koji uključuju popuste ili poticaje; upravljanje programima povrata novca bolesnicima; upravljanje programima vjernosti i poticaja; upravljanje programom nagrađivanja vjernosti; upravljanje promidžbom za osobe iz svijeta sporta; upravljanje promidžbom za slavne osobe; upravljanje računalnim bazama podataka; upravljanje računalnim datotekama; upravljanje računalnim podacima; upravljanje računalnom bazom podataka; upravljanje restoranima za druge; upravljanje telefonskim pozivnim centrima za druge; upravljanje troškovima liječenja; upravljanje troškovima zdravstvene skrbi; upravljanje tvrtkama, uključujući savjetovanje u svezi demografskih pitanja; upravljanje tvrtkama [za druge]; upravljanje u ime industrijskih i komercijalnih poduzeća u pogledu opskrbe uredskim potrepninama; upravljanje u svezi marketinga; upravljanje u svezi s poslovnim planiranjem; upravljanje (usluge savjetovanja u svezi s-); upravljanje zrakoplovnim tvrtkama; upravljanje zdravstvenim klinikama za druge; uređenje izloga; uredi za zapošljavanje; uređivanje promidžbenih tekstova; uredske tajničke usluge za tvrtke; uredske usluge za elektroničku manipulaciju podacima; uredske usluge za elektroničko prikupljanje podataka; uredske usluge za elektroničko razvrstavanje podataka; uredski strojevi (iznajmljivanje -); usluga automatskog ponovnog naručivanja za poduzeća; usluga upravljanja hotelima [za druge]; usluge administracije zračnih luka; usluge administrativne obrade i organiziranja narudžbi putem pošte; usluge agencija za izvoz; usluge agencija za izvoz i uvoz; usluge agencija za komercijalno informiranje; usluge agencija za kupovinu; usluge agencija za modele za oglašavanje; usluge agencija za modele za reklamne svrhe; usluge agencija za modele za promotivnu prodaju; usluge agencija za osoblje vezane za područje elektronične industrije; usluge agencija za poslovno informiranje; usluge agencija za talente [poslovni menadžment scenskih umjetnika]; usluge agencija za strojopis; usluge agencija za uvoz; usluge agencija za uvoz i izvoz; usluge agencija za zapošljavanje medicinskog osoblja; usluge agencija za zapošljavanje osoblja; usluge agencija za zapošljavanje; usluge agencija za zapošljavanje bolničara; usluge agencija za zapošljavanje dadilja;

usluge agencije za modele; usluge agencije za strojopis; usluge agencije za uvoz i izvoz; usluge agencije za zapošljavanje u vezi osiguravanja radne snage za izložbene kuće; usluge agencije za zapošljavanje za opća uredska radna mjesta; usluge agencije za zapošljavanje mladih ljudi u inozemstvu koji obavljaju kućanske poslove u zamjenu za stanovanje i prehranu kako bi naučili jezik; usluge agencije za zapošljavanje uredskog osoblja; usluge agencije za zapošljavanje za osobe osposobljene za rad s računalima; usluge agencije za zapošljavanje za privremene radne zadatke; usluge agencije za zapošljavanje; usluge agencije za zapošljavanje za pomoćno medicinsko osoblje; usluge agencije za zapošljavanje dvojezičnog osoblja; usluge agencije za zapošljavanje tajničkog osoblja; usluge agencije za zapošljavanje povezane sa zapošljavanjem liječnika i medicinskih sestara; usluge agenta za modele; usluge analiza cijena; usluge analiza tržišta u vezi dostupnosti robe; usluge analiza tržišta u svezi dostupnosti antikviteta; usluge analize i istraživanja tržišta; usluge analize poslovnih podataka; usluge analize tržišta; usluge analize tržišta u svezi prodaje antikviteta; usluge analize tržišta u svezi prodaje robe; usluge angažiranja umjetnika izvođača; usluge aranžiranja izloga; usluge aranžiranja izloga u reklamne svrhe; usluge aukcija i obrnutih aukcija; usluge bušenja kartica [uredski poslovi]; usluge davatelja franšize, odnosno pomoć u pokretanju ili vođenju industrijskih ili komercijalnih poduzeća; usluge digitalne promidžbe; usluge direktnog marketinga; usluge distribucije reklamnog materijala; usluge ekspertiza za poslovnu učinkovitost; usluge eksternalizacije poslova u području operativnog poslovanja; usluge eksternalizacije poslova u području poslovne analize; usluge eksternalizacije poslova dogovaranjem ugovora o uslugama za druge; usluge elektroničkog upravljanja inventarom; usluge fakturiranja; usluge forenzičkog računovodstva; usluge fotokopiranja; usluge franšize kojima se pruža poslovna podrška; usluge franšize kojima se pruža marketinška pomoć; usluge gospodarske komore sa svrhom promocije trgovine; usluge gospodarske komore za promicanje gospodarstva; usluge gospodarske komore sa svrhom promocije poduzeća; usluge grafičkog oglašavanja; usluge istraživanja i analize tržišta; usluge istraživanja koje se odnose na oglašavanje; usluge istraživanja tržišta koje se odnose na radijske i televizijske medije; usluge istraživanja tržišta za izdavače; usluge istraživanja tržišta povezane s navikama korištenja interneta; usluge istraživanja tržišta povezane s vjernošću kupaca; usluge istraživanja u svezi poduzeća; usluge istraživanja u svezi poslovne djelatnosti; usluge istraživanja u vezi s oglašavanjem i marketingom; usluge izdavačke agencije koje se sastoje od pregovaranja u ugovorima; usluge izdavanja računa u području energije; usluge izdavanja računa za zdravstvene njege; usluge izdavanja računa za liječničke usluge za bolnice; usluge izdavanja računa za liječničke usluge za liječnike; usluge izlaganja robe; usluge iznajmljivanja prodajnih automata; usluge iznajmljivanja uredskih strojeva; usluge izravnog oglašavanja putem pošte; usluge karijernog umrežavanja; usluge knjigovodstva i računovodstva; usluge književnog kluba kojima se nude maloprodaja knjiga svojim članovima; usluge koje obuhvaćaju transkripciju statističkih podataka; usluge koje se odnose na prezentiranje proizvoda i usluga na prodajnom mjestu; usluge komercijalnog lobiranja; usluge kompjuteriziranog online naručivanja; usluge komunikacije s piscima blogova; usluge konzultacija u marketingu; usluge konzultacija za poslovni marketing; usluge kopiranja; usluge kopiranja dokumenata; usluge korisničke vjernosti u komercijalne, promotivne i/ili reklamne svrhe; usluge korisničkog kluba u komercijalne, promotivne i/ili reklamne svrhe; usluge kreativnog razvoja marketinškog plana; usluge kupovanja medijskog prostora; usluge lansiranja proizvoda; usluge lociranja zalih robe pomoću baza podataka; usluge maloprodaje ili veleprodaje za farmaceutske, veterinarske i sanitarne pripravke i za medicinske potrepnine; usluge maloprodaje povezane s alkoholnim pićima; usluge maloprodaje povezane s baterijama; usluge maloprodaje povezane s akumulatorima; usluge maloprodaje u svezi s uredskim priborom; usluge maloprodajne trgovine za sagove; usluge maloprodajne trgovine hranom bez osoblja; usluge maloprodajne trgovine pićem bez osoblja; usluge manekena za oglašavanje ili promociju prodaje; usluge manekena za reklamiranje ili promidžbu prodaja; usluge marketinga; usluge marketinga na prodajnom mjestu; usluge marketinga putem pretraživača; usluge

marketinškog savjetovanja u području društvenih medija; usluge marketinških agencija; usluge medicinske transkripcije; usluge mrežnog oglašavanja i marketinga; usluge nabave alkoholnih napitaka za druge [kupnja robe za druga poduzeća]; usluge nabave kupona za druge; usluge nabave podataka o vanjskoj trgovini; usluge nabave za treće koje se odnose na uredski materijal; usluge nadzora zaliha robe; usluge najavlivanja u svrhe oglašavanja; usluge najma uredske opreme; usluge naručivanja [za druge]; usluge naručivanja za treće osobe; usluge obavljanja razgovora [za zapošljavanje osoblja]; usluge objavljivanja reklamnih materijala; usluge objavljivanja reklamnih tekstova; usluge obrade platnog popisa [za druge]; usluge obrade podataka; usluge obrade podataka na internetu; usluge obrade podataka u području prijevoza; usluge obrade podataka u području zdravstva; usluge obrade podataka u području obračuna plaća; usluge obrade podataka [uredska djelatnost]; usluge obrade teksta; usluge obrade teksta i strojopisa; usluge odgovora na telefonske pozive i upravljanja porukama; usluge odnosa s javnošću; usluge odnosa s medijima; usluge oglašavanja; usluge oglašavanja i marketinga; usluge oglašavanja i marketinga koje se pružaju putem društvenih mreža; usluge oglašavanja i marketinga koje se pružaju komunikacijskim kanalima; usluge oglašavanja i promidžbe; usluge oglašavanja i promidžbe putem televizije, radija i pošte; usluge oglašavanja i promocije i s njima povezane savjetodavne usluge; usluge oglašavanja izravnom poštom koje pružaju poštanski uredi; usluge oglašavanja koje pružaju agencije za oglašavanje na radiju i televiziji; usluge oglašavanja koje se odnose na uređaje za in vivo snimanje; usluge oglašavanja koje se odnose na proizvode za in vivo snimanje; usluge oglašavanja, marketinga i promotivnog savjetovanja i podrške; usluge oglašavanja, marketinga i promidžbe; usluge oglašavanja na otvorenom; usluge oglašavanja na televiziji; usluge oglašavanja po kategorijama; usluge oglašavanja povezane s komercijalizacijom novih proizvoda; usluge oglašavanja povezane s parfumerijama; usluge oglašavanja povezane s kozmetičkim proizvodima; usluge oglašavanja povezane s nakitom; usluge oglašavanja povezane s farmaceutskim proizvodima; usluge oglašavanja povezane s prodajom proizvoda; usluge oglašavanja, promicanja i marketinga; usluge oglašavanja, promidžbe i odnosa s javnošću; usluge oglašavanja pružene putem baze podataka; usluge oglašavanja pružene putem interneta; usluge oglašavanja putem teksta na televizijskim ekranima; usluge oglašavanja radi promicanja e-poslovanja; usluge oglašavanja radi promicanja javne svijesti o ekološkim pitanjima; usluge oglašavanja s ciljem promicanja javne svijesti o nefrotskom sindromu i fokalnoj segmentalnoj glomerulosklerozi [fsgs]; usluge oglašavanja s ciljem promicanja javne svijesti o društvenim pitanjima; usluge oglašavanja u svezi s bazama podataka; usluge oglašavanja u svezi s financijskim ulaganjem; usluge oglašavanja u svezi s nekretninama; usluge oglašavanja u svezi s osobnim automobilima; usluge oglašavanja u svezi s prodajom motornih vozila; usluge oglašavanja u svezi sa zapošljavanjem osoblja; usluge oglašavanja u svezi s knjigama; usluge oglašavanja u svezi s farmaceutskim pripravcima za liječenje dijabetesa; usluge oglašavanja u svezi s dobavom poslova; usluge oglašavanja u svezi s transportnim industrijama; usluge oglašavanja u svezi s prodajom osobne imovine; usluge oglašavanja u svezi s turističkim industrijama; usluge oglašavanja u svezi s novinama; usluge oglašavanja u svezi s javnim radovima; usluge oglašavanja u svezi s financijskim uslugama; usluge oglašavanja u svezi s industrijskim motornim vozilima; usluge oglašavanja u svezi s hotelima; usluge oglašavanja u svezi s morskom i pomorskom industrijom; usluge oglašavanja u tiskovinama; usluge oglašavanja u vezi s odjećom; usluge oglašavanja u vezi s e-sportskim događanjima; usluge oglašavanja za arhitekture; usluge oglašavanja za cvjećare; usluge oglašavanja za druge; usluge oglašavanja za književnu industriju; usluge oglašavanja za promociju posredovanja dionica i drugih vrijednosnica; usluge oglašavanja za promociju napitaka; usluge oglašavanja za promicanje svijesti javnosti o pitanjima i inicijativama u području zaštite okoliša; usluge oglašavanja za promociju prodaje napitaka; usluge oglašavanja za promicanje javne svijesti o medicinskim pitanjima; usluge oglašavanja za promicanje javne svijesti o području socijalne skrbi;

usluge oglašavanja za promicanje svijesti javnosti o bolestima; usluge oglašavanja za stvaranje identiteta brenda za druge; usluge online traženja putem interneta; usluge online naručivanja; usluge online naručivanja u području naručivanja hrane za van i dostave; usluge online poslovnog umrežavanja; usluge online trgovina za maloprodaju kozmetičkih proizvoda; usluge online trgovina za maloprodaju odjeće; usluge planiranja karijere; usluge planiranja poslovanja za poduzeća; usluge planiranja sastanaka [uredski poslovi]; usluge planiranja za marketinška istraživanja; usluge planiranja za oglašavanje; usluge podrške i savjetovanja na polju poslovnog upravljanja tvrtkama iz energetskog sektora; usluge podsjećanja na ugovorene sastanke [uredski poslovi]; usluge političkog oglašavanja; usluge pomoći u poslovanju u franšiznom sustavu; usluge poslovne administracije; usluge poslovne administracije za obradu podataka putem interneta; usluge poslovne administracije u području prijevoza; usluge poslovne administracije u području zdravstvene skrbi; usluge poslovne ekspertize; usluge poslovne pomoći, upravljanja i administracije; usluge poslovne procjene; usluge poslovne strategije i planiranja; usluge poslovne strategije; usluge poslovnih analiza; usluge poslovnih informacija pružene na vezi iz računalne baze podataka ili s interneta; usluge poslovnih ispitivanja; usluge poslovnih istražnih aktivnosti; usluge poslovnih savjetovanja; usluge poslovnog analiziranja i informiranja te istraživanja tržišta; usluge poslovnog fakturiranja; usluge poslovnog informiranja i istraživanja; usluge poslovnog istraživanja i savjetovanja; usluge poslovnog istraživanja; usluge poslovnog istraživanja i informiranja; usluge poslovnog izvještavanja; usluge poslovnog marketinga; usluge poslovnog oglašavanja u svezi franšize; usluge poslovnog planiranja; usluge poslovnog posredovanja i savjetovanja na polju prodaje proizvoda i pružanja usluga; usluge poslovnog posredovanja u pogledu povezivanja potencijalnih privatnih ulagača s poduzetnicima kojima je potrebno financiranje; usluge poslovnog posredovanja; usluge poslovnog savjetovanja u svezi marketinških kampanja za prikupljanje financijskih sredstava; usluge poslovnog savjetovanja u svezi proizvodnje; usluge poslovnog savjetovanja za upravljanje kampanjama za prikupljanje financijskih sredstava; usluge poslovnog savjetovanja u području poljoprivrede; usluge poslovnog savjetovanja i savjetodavne poslovne usluge; usluge poslovnog savjetovanja u svezi s opskrbom sustava upravljanja kvalitetom; usluge poslovnog savjetovanja u svezi obrade podataka; usluge poslovnog savjetovanja u području franšiza; usluge poslovnog savjetovanja u području marketinga; usluge poslovnog savjetovanja u svezi insolventcije; usluge poslovnog savjetovanja vezano za osnivanje i poslovanje franšiza; usluge poslovnog savjetovanja u vezi promocije kampanja za prikupljanje financijskih sredstava; usluge poslovnog savjetovanja u vezi s planiranjem oporavka od katastrofe; usluge poslovnog savjetovanja za digitalnu transformaciju; usluge poslovnog umrežavanja; usluge poslovnog upravljanja; usluge poslovnog upravljanja i konzultacija; usluge poslovnog upravljanja za građevinske projekte; usluge poslovnog upravljanja u svezi kupovine poduzeća; usluge poslovnog upravljanja u svezi razvijanja poduzeća; usluge poslovnog upravljanja i savjetovanja; usluge poslovnog upravljanja parkiralištima za automobile; usluge poslovnog upravljanja za nogometare; usluge poslovnog upravljanja za obradu prodaje izvršene na globalnoj računalnoj mreži; usluge poslovnog upravljanja u vezi s elektroničkom trgovinom; usluge poslovnog upravljanja koje pružaju kazališne agencije; usluge posredovanja pri zapošljavanju; usluge posredovanja u poslovanju u vezi s povezivanjem različitih stručnjaka s klijentima; usluge posredovanja u trgovini; usluge posredovanja u vezi s oglašavanjem; usluge pozicioniranja robne marke; usluge praćenja konkurencije; usluge predavanja računa; usluge predstavljanja i izlaganja proizvoda; usluge predstavljanja proizvoda u izlozima trgovina od strane živih modela; usluge premještanja zaposlenika; usluge premještanja zaposlenika; usluge prepisivanja; usluge preseljenja poduzeća; usluge pretplate na novine za druge; usluge pretplate na televizijski kanal; usluge preustroja poslovnih procesa; usluge preuzimanja podataka; usluge prijave poreza; usluge prijeloma u reklamne svrhe; usluge prijepisa konferencijskih poziva; usluge prikupljanja podataka za tržišna istraživanja; usluge primanja narudžbi putem telefona za druge; usluge privremenog osoblja; usluge privremenog zapošljavanja osoblja; usluge procjene

marke (branda); usluge procjene poslovne djelatnosti; usluge procjene poslovnog rizika; usluge procjene troškova; usluge procjene tržišta; usluge prodaja na dražbi; usluge prodaje na dražbi koje se pružaju posredstvom telekomunikacijskih mreža; usluge programa vjernosti, motivacije i bonusa; usluge promicanja izvoza; usluge promidžbe; usluge promidžbe i reklamiranja; usluge promidžbe na otvorenom; usluge promidžbe u vezi s e-sportskim događanjima; usluge promidžbenih agencija; usluge promotivnog oglašavanja; usluge pronalazača podataka za tržišna istraživanja; usluge pronalazača poslova za dadilje; usluge pronalazača radnika stručnjaka; usluge pružanja administrativne podrške i obrađivanja podataka; usluge pružanja komercijalnih informacija iz računalne baze podataka; usluge pružanja komercijalnih informacija u vezi s vinima; usluge pružanja komercijalnih informacija i savjeta potrošačima u području dekorativne kozmetike; usluge pružanja komercijalnih informacija i savjeta potrošačima u području kozmetičkih proizvoda; usluge pružanja poslovnih savjeta i konzultacija; usluge pružanja poslovnih informacija; usluge pružanja poslovnih informacija online iz globalne računalne mreže ili s interneta; usluge pružanja poslovnih informacija na internetu; usluge računalne obrade poslovnih informacija; usluge računalnog istraživanja tržišta; usluge računalnog prikupljanja podataka prodajnih mjesta za maloprodajne trgovce; usluge računalnog upravljanja bazama podataka; usluge raspoređivanja osoblja; usluge razmjene radne snage; usluge razvijanja poslovne strategije; usluge recepcije za posjetitelje [uredski poslovi]; usluge registracije automobila; usluge registracije kreditnih kartica; usluge registracije povrata ključeva; usluge regrutiranja osoblja i agencije za zapošljavanje; usluge reklamiranja i oglašavanja; usluge reklamiranja i promidžbe prodaja; usluge reklamiranja pomoću balona za izlaganje; usluge reklamiranja putem reklamnih ploča koje nose osobe; usluge reklamnih agencija; usluge reprodukcije dokumenata; usluge rezerviranja poslova za televizijske filmske tehničare; usluge savjetovanja i informiranja koje se odnose na računovodstvo; usluge savjetovanja i pripreme poreznih prijava; usluge savjetovanja o marketingu; usluge savjetovanja u izravnom marketingu; usluge savjetovanja u svezi zapošljavanja; usluge savjetovanja u vezi s nabavom proizvoda i usluga; usluge savjetovanja za upravljanje poduzećima; usluge savjetovanja za zapošljavanje; usluge savjetovanja za zapošljavanje; usluge selekcije rukovoditelja; usluge spajanja oglasne mreže za povezivanje oglašivača s mrežnim stranicama na mreži; usluge statističke analize i izvješćivanja u poslovne svrhe; usluge statističkih informacija u svezi poslovnih djelatnosti; usluge strategije brenda; usluge strateškog i poslovnog planiranja; usluge strojopisa; usluge stručnjaka za poslovnu učinkovitost; usluge stručnjaka za učinkovitost (poslovnu); usluge stručnjaka za učinkovitost; usluge stvaranja marki; usluge stvaranja robnih marki (oglašavanje i promocija); usluge telefonske dobrodošlice za treće stranke; usluge telefonskog marketinga [nije prodaja]; usluge telefonskog odgovaranja za odsutne pretplatnike; usluge telemarketinga; usluge traženja i izbora rukovodećeg kadra; usluge trgovačkih sajmovi i izložbi; usluge trgovina za prodaju na malo odjevnih artikala; usluge trgovačkih sajmovi i gospodarskih izložbi; usluge tržišnih informacija vezane za trgovačke izvještaje; usluge tržišnih informacija u svezi statistika o tržištu; usluge tržišnih informacija u svezi indeksne razine; usluge tržišnog izvještavanja; usluge u svezi prepoznatljivosti tvrtke; usluge u svezi prezentacije proizvoda javnosti; usluge u vezi s bilježenjem statističkih podataka; usluge u vezi s izradom statističkih podataka; usluge u vezi sastavljanja poreznih prijava; usluge ukrašavanja i uređivanja izloga; usluge unapređenja prodaja za druge putem dodjeljivanja i upravljanja korisničkih kartica s pogodnostima; usluge unapređenja prodaje; usluge unapređenja prodaje za treće osobe; usluge unosa podataka; usluge upisivanja računalnih podataka; usluge upravljanja bazama podataka; usluge upravljanja evidencijama, odnosno, indeksiranje dokumenata za druge; usluge upravljanja inventurama; usluge upravljanja ljudskim resursima i zapošljavanja; usluge upravljanja opskrbnim lancem; usluge upravljanja osobljem koji radi na promidžbi; usluge upravljanja podacima; usluge upravljanja poslovnim rizicima; usluge upravljanja prodajom; usluge upravljanja trgovačkim izložbama; usluge upravljanja virtualnim zajednicama; usluge upravljanja zalihama;

usluge ureda za promidžbu; usluge ureda za medije; usluge uređenja izloga maloprodajnih prodavaonica; usluge uređenja izloga u trgovinama; usluge uredske administracije [za druge]; usluge uredskih funkcija; usluge uredskog upravljanja [za druge]; usluge usporedbe cijena; usluge usporedbe cijena energije; usluge uspoređivanja pri kupnji; usluge usporednih analiza; usluge uvoza i izvoza; usluge veleprodaje farmaceutskih, veterinarskih i medicinskih pripravka i potrepština; usluge veleprodajnih narudžbi; usluge vezane uz postupke prijave poreza; usluge vezane uz spajanje poduzeća; usluge vezane za osoblje; usluge vođenja evidencije o zaposlenicima; usluge vođenja evidencije dioničara; usluge za komercijalno informiranje; usluge za poslovno informiranje; usluge za programe lojalnosti; usluge zapisivanja za darove; usluge zapošljavanja; usluge zapošljavanja i raspoređivanja na radna mjesta; usluge zapošljavanja izvršnih tijela; usluge zapošljavanja osoblja; usluge zapošljavanja pomoćnog uredskog osoblja; usluge zapošljavanja posluge [butlere]; usluge zapošljavanja pripravnika; usluge zapošljavanja privremenog osoblja; usluge zapošljavanja rukovoditelja; usluge zapošljavanja tajničkog osoblja; usluge zapošljavanja za domaćice; usluge zapošljavanja za izvršni kadar; usluge zapošljavanja za osobne pomoćnike; usluge zapošljavanja za prodajno i marketinško osoblje; usluge zapošljavanja za televizijske filmske tehničare; usluge zastupanja poduzeća; usluge zavoda za zapošljavanje; usluge zbunjavanja tehnološkog viška; uvođenje poslova (organiziranje -); uspoređivanje podataka u računalnim bazama podataka; uzorkovanje proizvoda; vanjske usluge [komercijalna pomoć]; vanjske usluge organiziranja nabave proizvoda za druge; vanjski pružatelj usluga u području upravljanja odnosima s kupcima; vanjsko administrativno upravljanje za tvrtke; vanjsko oglašavanje; veleprodajne usluge povezane s automobilskim dijelovima; veleprodajne usluge povezane s dodatnom opremom za automobile; veleprodajne usluge povezane s krznom; veleprodajne usluge povezane sa sportskim proizvodima; veleprodajne usluge povezane s cvijećem; veleprodajne usluge povezane sa slatkışima; veleprodajne usluge u vezi s opremom za hlađenje; veleprodajne usluge u vezi s opremom za zamrzavanje; veleprodajne usluge u vezi s osvjetljenjem; veleprodajne usluge u vezi s opremom za grijanje; veleprodajne usluge u vezi s opremom za kuhanje hrane; veleprodajne usluge u vezi s umjetničkim materijalima; veleprodajne usluge u vezi s umjetničkim djelima; veleprodajne usluge u vezi s uredskim priborom; veleprodajne usluge u vezi s vozilima; veleprodajne usluge u vezi s kemikalijama za uporabu u hortikulturi; veleprodajne usluge u vezi s kemikalijama za uporabu u poljoprivredi; veleprodajne usluge u vezi s oružjem; veleprodajne usluge u vezi s torbama; veleprodajne usluge u vezi s kemikalijama za uporabu u šumarstvu; veleprodajne usluge u vezi s pripravcima za čišćenje; veleprodajne usluge u vezi sa sedlarskim proizvodima; veleprodajne usluge u vezi s namještajem; veleprodajne usluge u vezi s pripravcima za osvjeđivanje; veleprodajne usluge u vezi sa školskim priborom; veleprodajne usluge u vezi s kišobranima; veleprodajne usluge u vezi s gorivima; veleprodajne usluge u vezi s lubrikantima; veleprodajne usluge u vezi s dodacima prehrani; veleprodajne usluge u vezi s djetetskim pripravcima; veleprodajne usluge u vezi s predivom; veleprodajne usluge u vezi s pivom; veleprodajne usluge u vezi sa steljom za životinje; veleprodajne usluge u vezi s artiklima za šivanje; veleprodajne usluge u vezi s veterinarskim pripravcima i proizvodima; veleprodajne usluge u vezi s veterinarskim pripravcima; veleprodajne usluge u vezi s opremom za kućanstvo; veleprodajne usluge u vezi sa stolnim posuđem; veleprodajne usluge u vezi s veterinarskim proizvodima; veleprodajne usluge u vezi s poljoprivrednom opremom; veleprodajne usluge u vezi s duhanom; veleprodajne usluge u vezi s kuhinjskim posuđem; veleprodajne usluge u vezi s higijenskim priborom za ljude; veleprodajne usluge u vezi sa svećanim ukrasima; veleprodajne usluge u vezi s građevinskom opremom; veleprodajne usluge u vezi sa sportskom opremom; veleprodajne usluge u vezi s opremom za zemljane radove; veleprodajne usluge u vezi sa sportskim artiklima; veleprodajne usluge u vezi s pokrivačima za zidove; veleprodajne usluge u vezi s higijenskim priborom za životinje; veleprodajne usluge u vezi s priborom za uljepšavanje za ljude; veleprodajne usluge u vezi s pokrivačima za podove; veleprodajne usluge u vezi s desertima; veleprodajne usluge u vezi s kuhinjskim noževima; veleprodajne usluge u vezi s

pekarskim proizvodima; veleprodajne usluge u vezi s priborom za pripremu hrane; veleprodajne usluge u vezi s priborom za uljepšavanje životinja; veleprodajne usluge u vezi s mliječnim proizvodima; veleprodajne usluge u vezi s morskim plodovima; veleprodajne usluge u vezi s ručnim priborom za izgradnju; veleprodajne usluge u vezi s ručnim alatima za izgradnju; veleprodajne usluge u vezi s igrama; veleprodajne usluge u vezi s priborom za jelo; veleprodajne usluge u vezi s igračkama; veleprodajne usluge u vezi s audiovizualnom opremom; veleprodajne usluge u vezi sa sorbetima; veleprodajne usluge u vezi s navigacijskim uređajima; veleprodajne usluge u vezi s opremom za informacijsku tehnologiju; veleprodajne usluge u vezi sa sladoledima; veleprodajne usluge u vezi sa smrznutim jogurtima; veleprodajne usluge u vezi s čokoladom; veleprodajne usluge u vezi s medicinskim instrumentima; veleprodajne usluge u vezi s medicinskim aparatima; veleprodajne usluge u vezi sa slatkima; veleprodajne usluge u vezi sa sanitarnim instalacijama; veleprodajne usluge u vezi sa životinjama; veleprodajne usluge u vezi s hortikulturnim proizvodima; veleprodajne usluge u vezi s veterinarskim aparatima; veleprodajne usluge u vezi s veterinarskim instrumentima; veleprodajne usluge u vezi s hranom; veleprodajne usluge u vezi s grijačima; veleprodajne usluge u vezi s kakaom; veleprodajne usluge u vezi s kavom; veleprodajne usluge u vezi s opremom za opskrbu vodom; veleprodajne usluge u vezi sa sanitarnom opremom; veleprodajne usluge u vezi s čajem; veleprodajne usluge u vezi s računalnim hardverom; veleprodajne usluge u vezi s opremom za hortikulturu; veleprodajne usluge u vezi s računalnim softverom; veleprodajne usluge u vezi s umjetnim krznima; veleprodajne usluge u vezi s kućanskim električnim uređajima; veleprodajne usluge u vezi sa šalicama i čašama; veleprodajne usluge u vezi s kuhinjskim uređajima; veleprodajne usluge u vezi s prtljagom; veleprodajne usluge vezane uz toaletne proizvode; veleprodajne usluge vezane uz nakit; veleprodajne usluge vezane uz pripremu za njegu životinja; veleprodajne usluge vezane uz obuću; veleprodajne usluge vezane uz meso; veleprodajne usluge vezane uz artikle za uporabu s duhanom; veleprodajne usluge vezane uz tkanine; veleprodajne usluge vezane uz bezalkoholna pića; veleprodajne usluge vezane uz pripremu za pripremu pića; veleprodajne usluge vezane uz pokrivala za glavu; veleprodajne usluge vezane uz odjeću; veleprodajne usluge vezane uz artikle za čišćenje; veleprodajne usluge vezane uz metalnu robu; veleprodajne usluge vezane uz tiskani materijal; veleprodajne usluge vezane uz alkoholna pića (osim piva); veleprodajne usluge vezane uz pripremu za pripremu alkoholičnih pića; veleprodajne usluge u vezi s koncima; video snimke u marketinške svrhe (proizvodnja -); video snimke u promidžbene svrhe (proizvodnja -); video snimke u reklamne svrhe (proizvodnja -); vještačenje poslova [ekspertize]; vođenje automobilskih trgovačkih sajmova; vođenje evidencija osoba [za druge]; vođenje evidencija [za druge]; vođenje evidencije tvrtki [za druge]; vođenje evidencije tvrtki; vođenje franšize (poslovne savjetodavne usluge koje se odnose na -); vođenje internih istraživanja poslovne komunikacije; vođenje informatičkih kartoteka; vođenje istraživanja poslovne izvedivosti; vođenje knjiga; vođenje komercijalnih poduzeća [za druge]; vođenje marketinških studija; vođenje poduzeća [za druge]; vođenje poslova (savjetovanje o vođenju poslova); vođenje poslova za osobe iz svijeta sporta; vođenje poslova za scenske umjetnike; vođenje poslovnih evidencija; vođenje poslovnih zapisa; vođenje poslovnog istraživanja; vođenje poslovnog procjenjivanja; vođenje trgovačkih sajmova; vođenje virtualnih trgovačkih sajmova na internetu; vozni park (poslovno upravljanje -) [za druge]; vozni parkovi (poslovno upravljanje -) [za druge]; vrednovanje poslovanja kroz usporedbu s drugima (procjena praksi poslovne organizacije); zakup oglasnog prostora na vlakovima; zadaci kopiranja dokumenata; zakup oglasnog prostora u brošurama; zakup reklamnog prostora na željezničkim posjedima; započinjanje telefonskih poziva za druge; zapošljavanje [angažiranje] glumaca; zapošljavanje izvršnog osoblja; zapošljavanje kabinskog osoblja; zapošljavanje konzultanata na polju financijskih usluga; zapošljavanje osoblja za provizijsku prodaju; zapošljavanje osoblja za rad s računalima; zapošljavanje osoblja zračnih luka; zapošljavanje osoblja zračnih kompanija; zapošljavanje političkih operativaca; zapošljavanje političkih volontera;

zapošljavanje pomoćnog uredskog osoblja; zapošljavanje privremenog tehničkog osoblja; zapošljavanje privremenog osoblja; zapošljavanje rukovoditelja na visokim položajima

40 abrazija; abrazivno laštenje; abrazivno poliranje metalnih površina; aglomeracija čvrstih materijala (usluge); akrilno završno premazivanje vozila; antimikrobna obrada tepiha; apretura papira; apretura tkanine; bijeljenje [izbjeljivanje] tkanine; blanjanje; blanjanje drvene građe; blanjanje materijala; bojadisanje; bojadisarske usluge; bojanje stakla premazivanjem površine; bojenje; bojenje kontaktnih leća; bojenje kože; bojenje krzna; bojenje leća; bojenje metala [ne nanošenjem boje]; bojenje netkanog tekstila; bojenje obuće; bojenje odjeće; bojenje sagova; bojenje stakla; bojenje staklenih ploča površinskom obradom; bojenje tekstila; bojenje [tekstila ili krzna]; bojenje tkanina; bojenje tkanina ili odjeće; bojenje tkanine; bojenje tkanog tekstila; bojenje umjetnog krzna; bojenje vune; brušenje; brušenje i poliranje stakla za naočale; brušenje leća; brušenje optičkih leća; brušenje optičkih stakala; brušenje površina; brušenje metala; čišćenje tekstila; cinčanje; deacidifikacija papira; dekapiranje; dekatiranje odjeće; dekontaminacija nuklearnog otpada; dekontaminacija podzemnih terena; dekontaminacija zemljišta; dekontaminiranje opasnih materijala; demagnetiziranje; demineralizacija vode; deoksidiranje tiskanih krugova; desalinizacija; desalinizacija vode; detoksifikacija opasnih materijala; dezodoriranje zraka; dezodoriranje zraka [uklanjanje neugodnih mirisa]; digitalna restauracija fotografija; digitalni tisak; digitalno retuširanje fotografija; dimenzioniranje kartona; dimenzioniranje papira; dimljenje hrane; dimljenje mesa; dimljenje namirnica; dimljenje ribe; dimljenje sira; dizajnersko tiskanje za druge; dorada akrilnih površina; dorada fiberglasa; dorada porculana; drobljenje betona; drobljenje kamena; drobljenje otpada; duboki tisak [intaglio]; ekstrakcija elemenata koji se nalaze u otpadnim ostacima; ekstrakcija minerala koji se nalaze u otpadnim ostacima; ekstrudiranje metalnih legura; ekstrudiranje plastike; elektroforetski premazi; elektrokemijska obrada; emajliranje; emajliranje metala; energetska modeliranje površina; energija (proizvodnja -); farbanje cipela; farbanje i bojenje cipela; fazetiranje stakla; filtriranje plinova; filtriranje tekućina; fotografska obrada; fotografsko jetkanje; fotografsko jetkanje kućanskih artikala; fotografsko jetkanje tekstila; fotografsko jetkanje papira; fotografsko jetkanje tiskanog materijala; fotografsko jetkanje za odjevne artikle; fotografsko jetkanje tkanine; fotografsko uvećavanje; fototisak; frakturiranje naftne bušotine; francusko poliranje; galvanizacija; galvanizacija površina; galvaniziranje metala; generatora električne energije (iznajmljivanje -); generiranje električne energije; glaziranje keramike; glodanje; gotova slova za natpise; graviranje; graviranje kalupa; graviranje koža; graviranje nadgrobnih spomenika; graviranje odjevaka; graviranje pečata; hladno oblikovanje metala; impregnacija krzna za postizanje vodootpornosti; industrijska obrada tekućeg otpada; informacije koje se odnose na obradu materijala; informacije o obradi materijala; informativne i savjetodavne usluge koje se odnose na proizvodnju električne energije pomoću energije valova; informativne, savjetodavne i konzultantske usluge koje se odnose na recikliranje otpada i smeća; informativne usluge u svezi s obradom fotografskog filma; informativne usluge u svezi s ispisom fotografskog filma; ispis digitalno pohranjenih slika i fotografija; ispis dokumenata iz digitalnih medija; ispis filma (fotografski -); ispis fotografija iz digitalnih medija; ispis fotografskih dijapozitiva; ispisivanje 3d; ispisivanje (fotografsko -); izbjeljivanje odjeće; izbjeljivanje papira; izbjeljivanje rublja; izbjeljivanje tekstila; izbjeljivanje tkanina; izbjeljivanje tkanine; izdvajanje [rekupeiranje] krutina iz vodenastog medija kemijskim precipitacijama; izdvajanje ugljikovodika iz plina; iznajmljivanje 3D pisača; iznajmljivanje filtera za vodu; iznajmljivanje električnih uređaja za zavarivanje; iznajmljivanje električnih strojeva za zavarivanje; iznajmljivanje električnih generatora; iznajmljivanje električnih ventilatora za hlađenje; iznajmljivanje električnih transformatora; iznajmljivanje bojlera; iznajmljivanje fotografskih leća za razvijanje; iznajmljivanje fotografskih povećala; iznajmljivanje generatora; iznajmljivanje generatora [električnih]; iznajmljivanje generatora električne energije; iznajmljivanje instalacija za grijanje; iznajmljivanje jedinica za filtriranje vode za komercijalne potrebe; iznajmljivanje klimatizacijskih uređaja; iznajmljivanje opreme za fotografsku obradu; iznajmljivanje opreme za obradu vode; iznajmljivanje

opreme za knjigovez; iznajmljivanje opreme za strojeve za sastavljanje; iznajmljivanje opreme za pročišćavanje vode i zraka; iznajmljivanje opreme za proizvodnju energije; iznajmljivanje opreme za pročišćavanje vode; iznajmljivanje opreme za obrađivanje i preinačavanje materijala, proizvodnju energije i izrađivanje po mjeri; iznajmljivanje pletaćih strojeva; iznajmljivanje plinskih uređaja za zavarivanje; iznajmljivanje pročišćivača zraka; iznajmljivanje rashladnih uređaja i sustava; iznajmljivanje rezervnih grijaaćih uređaja; iznajmljivanje rezne opreme; iznajmljivanje šivaćih strojeva; iznajmljivanje strojeva i aparata za obradu papira; iznajmljivanje strojeva i aparata za izradu šperploče; iznajmljivanje strojeva i aparata za izradu papira; iznajmljivanje strojeva i aparata za preradu hrane; iznajmljivanje strojeva i aparata za završnu obradu fotografija; iznajmljivanje strojeva i aparata za ispis fotografija; iznajmljivanje strojeva i aparata za uvećavanje fotografija; iznajmljivanje strojeva i aparata za tiskanje; iznajmljivanje strojeva i aparata za razvijanje filma; iznajmljivanje strojeva i aparata za obradu drva; iznajmljivanje strojeva i uređaja za sječu grade; iznajmljivanje strojeva i aparata za furniranje drva; iznajmljivanje strojeva i aparata za preradu napitaka; iznajmljivanje strojeva i uređaja za kemijsku obradu; iznajmljivanje strojeva i uređaja za zbijanje otpada; iznajmljivanje strojeva i uređaja za proizvodnju predmeta od stakla; iznajmljivanje strojeva i uređaja za zaštitu tekstila od moljaca; iznajmljivanje strojeva i uređaja za bojenje tekstila; iznajmljivanje strojeva i uređaja za postizanje vatrootpornosti tekstila; iznajmljivanje strojeva i uređaja za obradu tekstila; iznajmljivanje strojeva i uređaja za kemijsku obradu i pružanje povezanih informacija; iznajmljivanje strojeva i uređaja za drobljenje otpada; iznajmljivanje strojeva i aparata za izradu papirne pulpe; iznajmljivanje strojeva za pletenje; iznajmljivanje strojeva za knjigovez; iznajmljivanje strojeva za zbijanje otpada; iznajmljivanje strojeva za izradu proizvoda od stakla; iznajmljivanje strojeva za kemijske procese pretvorbe; iznajmljivanje strojeva za proizvodnju valovitog kartona; iznajmljivanje strojeva za obradu duhana; iznajmljivanje strojeva za izradu obuće; iznajmljivanje strojeva za lasersko graviranje; iznajmljivanje sustava za hlađenje otvorenog prostora vodenom maglom; iznajmljivanje tipografskih preša; iznajmljivanje uređaja za hlađenje; iznajmljivanje uređaja za grijanje prostora; iznajmljivanje uređaja za fotografsku obradu; iznajmljivanje uređaja za tiskanje fotografija; iznajmljivanje uređaja za usitnjavanje otpada; iznajmljivanje uređaja za hlađenje prostora za kućnu uporabu; iznajmljivanje uređaja za hlađenje prostora za uporabu u industriji; iznajmljivanje uređaja za grijanje; iznajmljivanje uređaja za pročišćavanje vode; izrada aplikacija na odjeći; izrada aplikacija na tekstilu; izrada brodice po narudžbi; izrada draperija po narudžbi; izrada fotografska; izrada gumenih pečata; izrada i prilagođavanje vlasulja po narudžbi; izrada krznenih predmeta; izrada jahti po narudžbi; izrada monograma na odjeći; izrada motiva na odjeći; izrada motiva na tekstilu; izrada po narudžbi izravnim laserskim sinteriranjem metala; izrada pogrebnih urni po narudžbi; izrada reljefnih uzoraka na kartonskim površinama; izrada reljefnih uzoraka na papirnim površinama; izrada reljefnih uzoraka na drvenim površinama; izrada skulptura od leda po narudžbi; izrada skulptura po narudžbi; izrada strojeva po narudžbi; izrada zavjesa; izrada zubnih proteza po narudžbi; izrađivanje perika po narudžbi; izrezivanje tkanine; jetkanje; jetkanje niza identifikacijskih brojeva koji se mogu pratiti na prozore automobila u svrhu identifikacije određenih automobila pronađenih nakon krađe; jetkanje stakla; kaljenje metala; kaljenje stakla; katalitička konverzija kemijskih mješavina; kemijska dekontaminacija nuklearnih elektrana; kemijska obrada bojlera; kemijska obrada ispušnih plinova od sagorijevanja fosilnih goriva; kemijska obrada cijevi bojlera; kemijska obrada otpadnih proizvoda; kemijska obrada tekstila; kemijsko recikliranje otpadnih proizvoda; kemijsko taloženje iz parne faze; kinematografski filmovi (obrada -); klanje; klanje peradi; klanje stoke; klanje životinja; klimatizacijskih uređaja (iznajmljivanje -); klaoničke usluge; knjigoveški radovi; kondenziranje pare na metalnim površinama; kondicioniranje i pročišćavanje zraka i vode; kontrola zagađenja vode; konverzija nuklearnih goriva; konzerviranje hrane; konzerviranje namirnica i pića; konzerviranje [zaštita od propadanja] namirnica; konzerviranje [zaštita od propadanja] pića; konzultantske usluge koje se odnose na recikliranje otpada i smeća; konzultantske usluge koje se odnose

na proizvodnju električne energije; konzultantske usluge koje se odnose na paljenje otpada i smeća; konzultantske usluge koje se odnose na uništavanje otpada i smeća; kopiranje gramofonskih ploča; kopiranje ključeva; kosirenje; kotlarstvo; kovački radovi; kovanje; kovanje kositra; kovanje metala; kovinar; kožarstvo (obrada kože); kriogenička konzervacija; krojenje ili izrada odjevnih predmeta; krojenje [po narudžbi]; kromiranje; kromiranje cilindara; kromiranje i niklanje metalnih površina; kromiranje metalnih artikala; kromiranje metalnih površina; kromiranje metalnih predmeta; krzno (obrada krzna protiv moljaca); krzno (obrada za trajnu otpornost na gužvanje i zadržavanje oblika -); krzno (obrada za zaštitu od vatre -); krzno (prethodno skupljanje -); krzno (rubljenje -); kugličenje; kuhana hrana (obrada -); kuhana hrana (prerada -); kustomizacija motornih vozila; laminacija plastičnih listova; laminiranje; laminiranje drva; laminiranje metala; laminiranje papira; laminiranje plastike; laminiranje staklenih ploča; laminiranje tekstila; laminiranje tkanine; laminiranje zamjene za drvo; lasersko graviranje; lasersko trasiranje; laštenje krzna; leće (brušenje -); lemljenje; lijevanje; lijevanje metala pod tlakom; lijevanje nakita; lijevanje metala u kalup; litografsko tiskanje; magnetizacija; mesarstvo; metaliziranje; metalurška prerada; metalurško taljenje; miješanje esencijalnih ulja po narudžbi za potrebe aromaterapije; miješanje maziva za treće strane; miješanje sastava boja po narudžbi; miješanje sirove nafte i sintetičkih ulja; mljevenje brašna; mljevenje hrane; mljevenje kamena; mljevenje kave; moljci (obrada tkanina protiv moljaca); montiranje ispisa ili dijapozitiva; nafte (prerada -); najam aparata za zavarivanje; najam baterija; najam hidroelektričnih generatora; najam industrijskih robota za upotrebu u proizvodnji; najam opreme za generiranje energije; nanošenje magnetskog sloja na kino film; nanošenje premaza otpornih na habanje autokatalitičkim postupcima; nanošenje premaza otpornih na habanje na tehničke komponente; nanošenje premaza otpornih na habanje elektrolitičkim postupcima; nanošenje premaza tehnikama fizičkog nanošenja prevlaka parom; nanošenje premaza tehnikom toplinskog raspršivanja plazme; nanošenje prevlaka tehnikom kemijskog nanošenja prevlaka parom; nanošenje prevlaka tehnikama vakuumskog nanošenja; nanošenje zaštitnih površinskih premaza na strojeve i alate; nanošenje zaštitnih premaza na kožu; nanošenje zaštitnih premaza na metale i plastiku; nanošenje završnog premaza na ploče i zavojnice od nehrđajućeg čelika; narezivanje zamjenskih ključeva; niklanje; niklanje metalnih površina; oblaganje bakrom; oblaganje kadmijem; oblaganje metala; oblaganje metala zlatom; oblaganje metalom; oblaganje metalom i laminiranje; oblaganje nitiranjem u plazmi; oblaganje optičkih komponenti tankom folijom; oblaganje postupkom elektrolize; oblaganje titanijevim nitridom; oblikovanje betona; oblikovanje implantata za ljudsko tijelo; oblikovanje krzna po narudžbi; oblikovanje metala; oblikovanje metala lijevanjem u kalupe; oblikovanje metala otiskivanjem [štancanje]; oblikovanje metalne robe prema narudžbi i specifikacijama drugih; oblikovanje metalnih komponenta; oblikovanje modela implantanata za ljudsko tijelo; oblikovanje namještaja; oblikovanje plastičnih materijala; oblikovanje sintetičkih proizvoda; oblikovanje tekstila; obnavljanje površine stakla; obnova plemenitih metala; obrada biofarmaceutskih materijala za druge; obrada drva; obrada drva sredstvima za zaštitu od propadanja [konzervansima]; obrada [emajliranje] metala; obrada filmova i fotofiniš; obrada (fotografska obrada fotografskih i kinematografskih filmova; obrada fotografskih slika; obrada fotografskog filma; obrada galvanizacijom; obrada glodanjem; obrada gotovih proizvoda elektrolizom; obrada [graviranje] metala; obrada hrane i pića; obrada hrane radi zaštite od snijeti; obrada i premazivanje metalnih površina; obrada i prerada odjeće radi recikliranja; obrada i prerada papira; obrada i prerada plastičnih materijala; obrada i prerada ruda i koncentrata ruda; obrada i pročišćavanje vode; obrada i recikliranje ambalaže; obrada i rezanje dijamanta i drugog dragog kamenja; obrada i rezanje drveta; obrada industrijskog otpada radi sekvencije ugljika; obrada industrijskog otpada; obrada [kaljenje] metala; obrada kemijskog otpada; obrada keramike; obrada kinematografskih filmova; obrada kinematografskog filma; obrada [kovanje] metala; obrada kože; obrada kože i krzna; obrada krmiva; obrada krzna; obrada krzna protiv moljaca; obrada krzna protiv plijesni; obrada leća radi promjene optičkih svojstava; obrada materijala kemikalijama; obrada

materijala laserskim snopom; obrada materijala ultrazvučnim valovima radi promjene njihovih svojstava; obrada materijala za proizvodnju keramičke robe; obrada metala; obrada metala ("štancanje"); obrada metalnih dijelova radi sprječavanja korozije vrućom galvanizacijom i postupcima premazivanja prahom; obrada metalnih dijelova radi sprječavanja korozije; obrada metalnih površina abrazivnim poliranjem; obrada metalnih površina pomoću tehnika preciznog brušenja; obrada metalnih površina preciznim brušenjem ili abrazivnim poliranjem; obrada [oblikovanje] metala; obrada odjeće protiv gužvanja; obrada odjeće protiv plijesni; obrada odjeće radi postizanja otpornosti na gužvanje i zadržavanja oblika; obrada odjeće za trajnu otpornost na gužvanje i zadržavanje oblika; obrada odjevnih predmeta protiv gužvanja; obrada odjevnih predmeta radi postizanja vatrootpornosti; obrada opasnih materijala; obrada opasnih plinova; obrada opasnih tekućina; obrada opasnih tvari; obrada opasnog otpada; obrada opasnog otpada enkapsulacijom; obrada optičkih komponenti radi promjene optičkih svojstava; obrada optičkih leća radi zadovoljavanja zahtjeva pojedinaca; obrada otpada; obrada otpada elektrolizom; obrada otpadne vode iz industrijskih postupaka; obrada otpadne vode iz procesa proizvodnje električne energije; obrada otpadnih materijala; obrada otpadnih materijala u području kontrole zagađenja okoliša; obrada otpadnih voda; obrada plastičnih materijala za proizvodnju plastičnih kalupa; obrada [poboljšanje] industrijskog otpada; obrada [poboljšanje] materijala iz otpada; obrada [poboljšanje] materijala iz opisanih proizvoda; obrada poluproizvoda elektrolizom; obrada poluvodičkih pločica; obrada površina tlačnim pjeskarenjem (usluge -); obrada površine pjeskarenjem (usluge -); obrada [pranje] ugljena; obrada [pretvaranje] otpada; obrada prirodnog plina; obrada protiv plijesni; obrada protiv razvoja plijesni; obrada protiv snijeti; obrada radi postizanja vatrootpornosti; obrada [recikliranje] kemikalija; obrada [recikliranje] opasnih proizvoda; obrada [recikliranje] otpada; obrada [recikliranje] radioaktivnog otpada; obrada sagova radi postizanja otpornosti na mrlje; obrada sagova radi postizanja antistatičkih svojstava; obrada sintetičkih polimera protiv gljivičnih napada; obrada sintetičkih polimera protiv bakterioloških infekcija; obrada sirovog mineralnog ulja; obrada šljake koja se pojavljuje prilikom lijevanja metala; obrada stakla radi promjene optičkih svojstava; obrada [štancanje] metala; obrada stereoskopskih slika; obrada suhe truleži na drvu; obrada tekstila, kože i krzna; obrada tekstila protiv grinja; obrada tekstila protiv gužvanja; obrada tekstila protiv moljaca; obrada tekstila protiv plijesni; obrada tekstila radi postizanja vatrootpornosti; obrada tekstila [učiniti tekstil nepromočnim]; obrada tekstila za postizanje nepromoćivosti; obrada tekućeg otpada; obrada tkanina protiv gužvanja; obrada tkanina protiv moljaca; obrada tkanina radi postizanja vatrootpornosti; obrada tkanina za nepromoćivost; obrada tkanina za postizanje nepromoćivosti; obrada tkanine; obrada tkanine protiv plijesni; obrada tkanine radi postizanja antistatičkih svojstava; obrada tkanine radi postizanja otpornosti na mrlje; obrada toksičnih materijala; obrada toksičnog otpada; obrada toksičnog taloga; obrada u svrhu vatrootpornosti [za tekstil ili krzno]; obrada ulja uklanjanjem polikloriniranih bifenila; obrada vlažne truleži; obrada vode; obrada vune; obrada za vatrootpornost tkanine; obrada za zaštitu od vatre postojećih građevina; obrada zagađenog tla; obrada životinjske kože; obrada zračnih ili satelitskih fotografija; obrada zraka; obradi materijala (informacije o -); obrađivanje bakra; obrađivanje betona; obrađivanje epoksidne smole; obrađivanje krzna za sprečavanje skupljanja; obrađivanje mramora; obrađivanje olova; obrađivanje silikona; obrađivanje srebra; obrađivanje valovitog kartona za pakiranje; obrublivanje tekstila; obrublivanje tkanina; odjeća (vruće prešanje -) [oblikovanje odjeće]; odlaganje otpada [obrada otpada]; ofset-tiskanje; omatanje knjiga; opasnih tvari (obrada -); optičko brušenje; osvježavanje zraka; otiskivanje ukrasnih uzoraka na odjeći po narudžbi; otpaci [obrada otpadaka]; otpada i smeća (recikliranje -); otpada i smeća (spaljivanje -); otpada (obrada toksičnog -); ozračivanje hrane; paljenje i uništavanje otpada; pasterizacija hrane i pića; pečenje keramike; pečenje lončarije; pilane, blanjanje [pilana]; piljenje drva; piljenje (pilana); piljenje materijala; piljenje [usluge piljenja]; pisanje (lasersko -); pivarske usluge; pivarstvo [proizvodnja piva]; pjeskarenje; pjeskarenje pod tlakom; plisiranje [obrada za održavanje nabora]; pneumatska

abrazija površina; poboljšanje boje za crno-bijele videofilmove; poboljšanje boje za crno-bijeli film; poboljšanje materijala iz otpada; polimerizacija; poliranje; poliranje abrazijom; poliranje dijamanta; poliranje dijamanta i drugog dragog kamenja; poliranje dragog kamenja; poliranje metala; poliranje nehrđajućeg čelika; poliranje oftalmoloških leća za naočale po narudžbi; poliranje površine; poliranje stakla; ponovna prerada nuklearnih goriva; ponovna prerada nuklearnog goriva; ponovna prerada otpadnih voda; ponovna prerada ulja za podmazivanje; posrebrivanje; postavljanje umjetničkih djela na podlogu u sklopu postupka uokvirivanja; postolarske usluge [izrada po narudžbi]; postolarstvo; površinska obrada metalnih predmeta; površinska obrada tekstila; površinska obrada tkanine; pozlaćivanje; praškasto premazivanje; prebacivanje fotografija na kompaktni disk; prebacivanje fotografskih ispisa; prebacivanje fotografskih dija pozitiviva; prebacivanje fotografskih filmova na videokasetu; prebacivanje kinematografskog filma na videokasetu; prebacivanje kino filmova na videokasetu; prebacivanje videozapisa radi pretvaranja kinofilmova u videotraku; pređenje pamuka; preinačavanje odjeće; preinačavanja odjeće [proizvodnja po narudžbi]; premazivanje metala [ne bojenje]; premazivanje optičkih leća; prenamjena [recikliranje otpada]; prepravljanje životinjskih koža [taksidermija]; prepravljanje odjeće; prerada bambusa; prerada derivata ugljikovodika; prerada drva; prerada gorivnih materijala; prerada gume; prerada hrane; prerada hrane za uporabu u proizvodnji; prerada i pročišćavanje vode; prerada i završna obrada vune; prerada kemijskih i petrokemijskih proizvoda; prerada kemikalija; prerada kore drvca; prerada korištenih katalizatora ispušnog sustava za izdvajanje plemenitih metala; prerada mlijeka; prerada nafte; prerada naftnih proizvoda; prerada nuklearnih goriva; prerada organskih kemijskih tekućina; prerada otpadne nafte; prerada plastike; prerada plina; prerada plina i nafte; prerada ratana; prerada [recikliranje] opasnih tekućina; prerada [recikliranje] toksičnih tekućina; prerada ribe; prerada sirove nafte; prerada suhog plina; prerada ugljena; prerada ugljikovodika; prerada željeznih oksida; prerađivanje listova čaja; prerađivanje nafte; prerađivanje zubnog zlata; prešanje matrica za kompaktne diskove; prešanje metala; prešanje voća; prešanje voća za druge; prethodno skupljanje odjevnih predmeta; prethodno skupljanje tekstila; prethodno skupljanje tkanine; pretvaranje ciljanih supstrata u ciljane kemijske pripravke obradom enzimskim sustavima; pretvaranje filmova iz jednog formata u drugi; priprema elektroničkih sklopova energetskim modeliranjem površina; priprema elektroničkih sklopova nanošenjem otopine; priprema i obrada tkanine; priprema nanošenjem otopine na površinu; pročišćavanje industrijske otpadne vode; pročišćavanje minerala kemijskim metodama; pročišćavanje minerala magnetskim metodama; pročišćavanje otpadnih voda; pročišćavanje otopina; pročišćavanje plinova; pročišćavanje rashladnih tekućina; pročišćavanje vode; pročišćavanje zraka; pročišćivača zraka (iznajmljivanje -); proizvodnja alata za druge po narudžbi; proizvodnja automobila po narudžbi za druge; proizvodnja automobilskih navlaka po narudžbi; proizvodnja bicikala po narudžbi; proizvodnja biofarmaceutskih proizvoda po narudžbi; proizvodnja elastomernih komponenti po narudžbi; proizvodnja električne energije pomoću energije valova; proizvodnja električne energije pomoću sekvestracije ugljika; proizvodnja električne energije pomoću energije vjetra; proizvodnja električne energije iz obnovljivih izvora; proizvodnja električne energije iz solarne energije; proizvodnja električne energije iz geotermalne energije; proizvodnja elemenata čeličnih konstrukcija po narudžbi; proizvodnja energije; proizvodnja energije u elektranama; proizvodnja energije u nuklearnim elektranama; proizvodnja hidroelektrične energije; proizvodnja jabukovače za druge; proizvodnja kalupa za industrijsku upotrebu, po narudžbi; proizvodnja komunikacijskih naprava za druge po narudžbi; proizvodnja kozmetičkih proizvoda po narudžbi za druge; proizvodnja kruha po narudžbi; proizvodnja lijekova po narudžbi; proizvodnja medicinskih naprava za druge po narudžbi; proizvodnja metalne galanterije po narudžbi; proizvodnja montažnih građevinskih elemenata po narudžbi; proizvodnja montažnih zgrada po narudžbi; proizvodnja namještaja po narudžbi; proizvodnja namještaja prema narudžbi i specifikaciji drugih; proizvodnja oblikovanih komponenti po mjeri; proizvodnja plina i električne energije; proizvodnja po mjeri prehrambenih dodataka za ljude; proizvodnja

poluvodičkih komponenata, uređaja i sklopova po mjeri; proizvodnja poluvodičkih pločica po narudžbi; proizvodnja računala za druge po narudžbi; proizvodnja robe po narudžbi; proizvodnja sinteriranih dijelova po narudžbi; proizvodnja šminke po narudžbi; proizvodnja termoplastičnih komponenti po narudžbi; proizvodnja vina za treće; proizvodnja zubnih proteza po narudžbi; proizvodnja zubnih proteza i zubala po mjeri; prošivanje (sastavljanje) slojeva tkanine po narudžbi; prošivanje tkanine; pružanje informacija o graviranju pečata; pružanje informacija o iznajmljivanju uređaja za hlađenje prostora za kućanstvo; pružanje informacija o iznajmljivanju uređaja za hlađenje prostora za primjenu u industriji; pružanje informacija o iznajmljivanju strojeva za izradu cipela; pružanje informacija o iznajmljivanju strojeva za uvezivanje; pružanje informacija o iznajmljivanju strojeva za pletenje; pružanje informacija o iznajmljivanju strojeva i uređaja za proizvodnju staklenog posuđa; pružanje informacija o iznajmljivanju tiskarskih strojeva i uređaja; pružanje informacija o iznajmljivanju uređaja za pročišćavanje vode; pružanje informacija o iznajmljivanju strojeva i uređaja za drobljenje otpada; pružanje informacija o iznajmljivanju strojeva za preradu duhana; pružanje informacija o iznajmljivanju strojeva i uređaja za kemijsku obradu; pružanje informacija o iznajmljivanju klimatizacijskih uređaja; pružanje informacija o iznajmljivanju strojeva i uređaja za zbijanje otpada; pružanje informacija o iznajmljivanju šivaćih strojeva; pružanje informacija o knjigovozničkim uslugama; pružanje informacija o krojenju ženske odjeće; pružanje informacija o krojenju; pružanje informacija o obradi materijala; pružanje informacija o obradi kinematografskih filmova; pružanje informacija o obradi keramike; pružanje informacija o obradi drva; pružanje informacija o ponovnoj obradi nuklearnog goriva; pružanje informacija o preradi gume; pružanje informacija o preradi plastičnih materijala; pružanje informacija o razvoju fotografskih filmova; pružanje informacija o recikliranju otpada; pružanje informacija o taksidermiji; pružanje informacija o tiskarskim uslugama; pružanje informacija o uslugama fotografske obrade; pružanje informacija o uslugama ispisa fotografija; pružanje informacija o uslugama vezenja; pružanje informacija o uslugama obrade papira; pružanje informacija o uslugama pročišćavanja vode; pružanje informacija o uslugama završne obrade papira; pružanje informacija o uslugama uvećavanja fotografija; pružanje informacija u svezi s kemijskom obradom; prženje i obrada kave; puhanje stakla; rad s krznom; rafiniranje goriva; rafiniranje gorivnih materijala; rafiniranje metala; rafiniranje nafte; ravnanje [blanjanje] pilom; razvijanje filmova; razvijanje filmova i reprodukcija fotografija; razvijanje fotografija; razvijanje fotografskih dijapozitiva i izrada fotografija; razvijanje fotografskih filmova; razvijanje i obrada filma; razvrstavanje otpada i reciklažnog materijala; razvrstavanje otpada i sirovina za recikliranje [preobrazba]; recikliranje; recikliranje boca od pića; recikliranje boca pet; recikliranje dragocjenih materijala; recikliranje guma; recikliranje i obrada otpada; recikliranje izolacijskih plinova iz hladnjaka; recikliranje izolacijskih plinova iz klimatizacijskog postrojenja; recikliranje izolacijskih plinova iz zamrzivača; recikliranje katalitičkih konvertera; recikliranje kemikalija; recikliranje metala; recikliranje metalnog otpada; recikliranje minerala; recikliranje nuklearnog goriva; recikliranje odjeće; recikliranje odjeće radi dobivanja materijala za proizvodnju sintetičkih vlakana; recikliranje organskih otopina; recikliranje otopina; recikliranje otpada; recikliranje otpada i smeća; recikliranje otpadnih materijala; recikliranje otpadnih proizvoda; recikliranje papira; recikliranje plastike; recikliranje plinova koji sadrže klorofluorogljik (CFC); recikliranje pokretača aerosola; recikliranje rashladnih tekućina; recikliranje smeća i otpada; recikliranje smeća i otpadaka; recikliranje sredstava za pjenjenje; recikliranje tekućina koje sadrže klorofluorogljik (CFC); recikliranje tonera; regeneracija iskorištenih katalizatora; regeneracija vode; regeneracija zraka; rekuperacija otapala; reljefni tisak; reprodukcija fotografija; reprodukcija fotografskih dijapozitiva; reprodukcija fotografskih ispisa; reprodukcija kinematografskog filma; reprodukcija muzejskih umjetnina; restauracija fotografija; retuširanje fotografija; rezanje dijamanata; rezanje čelika; rezanje dragog kamenja; rezanje kože; rezanje krzna; rezanje metala; rezanje prema uzorku; rezanje sagova; rezanje staklenih ploča; rezanje tekstila; rezanje tkanina; rezanje tkanine; rezanje vune; rezanje zavjesa; rezbarjenje drva; rezbarjenje kamena; rubljenje tkanine;

sastavljanje elektroničkih komponenata za dlanovnike po narudžbi; sastavljanje elektroničkih komponenata za mobilne telefone po narudžbi; sastavljanje elektroničkih komponenata za medicinske naprave po narudžbi; sastavljanje elektroničkih komponenata za komunikacijske naprave po narudžbi; sastavljanje karoserija i šasija automobila za druge po narudžbi; sastavljanje kožnih materijala za druge po narudžbi; sastavljanje materijala po narudžbi za treće osobe; sastavljanje proizvoda za klijente; sastavljanje zrakoplova po narudžbi; satiniranje krzna; savijanje tkanine; satiniranje krzna [obrada]; savjetodavne usluge u području proizvodnje vina; savjetodavne usluge u svezi s bojanjem; savjetovanje u svezi s kemijskim onečišćenjem; savjetovanje u svezi s onečišćenjem naftom; savjetovanje u svezi s raščišćavanjem kemijskog zagađenja; savjetovanje u svezi s uklanjanjem onečišćenja naftom; sedlarski radovi; serigrafija; sitotisak; šivanje; šivanje i izrada odjevnih predmeta; šivanje po mjeri; šivanje po narudžbi; šivanje [proizvodnja po narudžbi]; šivanje zavjesa; skupljanje odjevnih predmeta; slaganje sloga; slaganje tiskarskog sloga; smeća (recikliranje -); smeća (spaljivanje -); smeće (spaljivanje smeća); snovanje [tkanje]; spajanje komponenata pomoću ljepljiva; spajanje komponenata pomoću tehnika ultrazvučnog zavarivanja; spajanje [uvezivanje] kopiranog materijala; spajanje [uvezivanje] tipkanog materijala; spajanje [uvezivanje] tiskanog materijala; spaljivanje iskorištenog zraka; spaljivanje medicinskog otpada; spaljivanje otpada; spaljivanje plinova; spaljivanje smeća; štancanje [prešanje]; stavljanje donje podloge na sag prema narudžbi klijenta; štavljenje; stilsko stolarija; stilsko stolarija (prilagođena proizvodnja); stolarske usluge [proizvodnja drvenarije po mjeri]; stolarstvo [prilagođena izrada]; strojna obrada dijelova za druge [usluge mehaničke radionice]; strojna obrada metala; struganje drvenih predmeta; struganje namještaja; stvaranje silaže; sušenje drva u sušarama; sušenje drvene građe u pećima za sušenje; svilotisak; tekstila (završna obrada površina -); temperiranje površina dijelova uređaja (usluge -); temperiranje (usluge -); tipografija; tisak (litografski -); tisak (ofsetni -); tiskanje fotografija; tiskanje fotografskog filma; tiskanje fotografske obrade; tiskanje knjiga; tiskanje markica; tiskanje na majice; tiskanje na vunu; tiskanje nacrtu, tehničkih crteža, zemljopisnih karata (blueprint); tiskanje portreta; tiskanje reklamnog materijala; tiskanje slika na predmete; tiskanje tekstila; tiskanje ukrasnih uzoraka na ukrasni papir za umatanje; tiskanje uzoraka; tiskanje uzoraka korozijom; tiskanje uzoraka na pločice od sagova; tiskanje uzoraka na podne obloge; tiskanje uzoraka na sagove; tiskanje uzoraka na tkaninu; tiskanje uzoraka na tekstilu; tiskanje uzoraka na zidne tapete; tiskarske usluge; tiskarstvo; tkanje; tkanje tapiserija za druge; tkanje tapiserije; tlačna obrada drva radi konzervacije; tlačno lijevanje; tlačno pjeskarenje; toplinska obrada i oblaganje čelika; toplinska obrada metala; toplinska obrada metalnih površina; toplinska obrada metalnih cijevi; toplinska obrada ruda; trajna obrada odjevnih predmeta radi postizanja otpornosti na gužvanje; trajna obrada tekstila radi postizanja otpornosti na gužvanje i zadržavanja oblika; trajna obrada tkanina radi postizanja otpornosti na gužvanje i zadržavanja oblika; tretiranje naftne mrlje; tretmani protiv moljaca; tretmani za sprječavanje truljenja zgrada; tretiranje nuklearnog otpada; tvrdo lemljenje metala; učiniti odjeću nepromočivom; učiniti tekstil ili krzno nepromočivim; ugovorene usluge kalupljenja; ukapljivanje naftnog plina; uklanjanje mirisa iz zraka [dezodoriranje]; uklanjanje određenih kemikalija iz tekućina kemijskih procesa; umjetnička djela (uokvirivanje -); umnožavanje audio i video snimaka; umnožavanje audio kasete; umnožavanje audio traka; umnožavanje dijapozitiva (fotografsko -); umnožavanje dijapozitiva; umnožavanje filmova; umnožavanje fotografija; umnožavanje fotografskih dijapozitiva; umnožavanje fotografskog filma; umnožavanje kinematografskih filmova za televiziju; umnožavanje kinematografskih filmova; umnožavanje slajdova (fotografsko umnožavanje snimaka na traci; umnožavanje video kasete; umnožavanje video traka; umnožavanje videodiskova; umnožavanje videokasete; umnožavanje videotraka; umnožavanje zvukovnih diskova; umnožavanje zvukovnih traka; uništavanje dokumenata; uništavanje otpada; uništavanje otpada i smeća; uništavanje povjerljivog materijala; uništavanje

smeća; uništavanje vozila; unutrašnje i vanjsko oblaganje metalnih cijevi; uokvirivanje slika; uokvirivanje slike; uokvirivanje umjetničkih djela; upravljanje opasnim otpadom; uređaja za fotografski tisak (iznajmljivanje -); uređaja za obradu fotografija (iznajmljivanje -); uređaji za otklanjanje vlage [dehumidifikatori]; usluge 3d reprodukcije; usluge anodizacije; usluge apreture tekstila; usluge bioremedijacije; usluge bojanja tkanine; usluge bojenja zračnim kistom; usluge četkanja nehrđajućeg čelika; usluge dekatiranja odjeće; usluge dekontaminacije ozračenog područja; usluge destilacije; usluge destilerije žestokih pića; usluge diazo obrade za kopiranje dokumenata; usluge digitalnog tiskanja knjiga i drugih dokumenata na zahtjev; usluge elektrolitičkog bojenja; usluge elkosiranja; usluge filtriranja pomoću šljunka; usluge filtriranja za industriju parapetroleja; usluge filtriranja za naftnu industriju; usluge fotografske restauracije; usluge fotografskog laboratorija; usluge fotokompozicije; usluge galvaniziranja; usluge graviranja za gumene žigove; usluge graviranja za pečate; usluge graviranja za pločice s nazivima; usluge halal klanja životinja [dhabihah]; usluge inkapsulacije dokumenata; usluge inkapsulacije fotografija; usluge inkapsulacije mapa; usluge inkapsulacije za slike; usluge inkapsuliranja papirnatih materijala; usluge izrade kopija ključeva; usluge izrade navlaka po narudžbi; usluge izrade roleta po narudžbi; usluge izrade zavjesa po narudžbi; usluge kalcinacije; usluge komprimiranja plina; usluge konzerviranja hrane; usluge košer klanja životinja [shechita]; usluge krioprezervacije; usluge laserskog urezivanja; usluge laštenja abrazijom; usluge magnetnog kodiranja; usluge miješanja boje; usluge mikroinkapsulacije za klijente; usluge montaže kaligrafskih uradaka; usluge obogaćivanja izotopa urana 235; usluge obrade goriva; usluge obrade metala; usluge obrade otpada i/ili vode; usluge obrade tla; usluge obrade tla, otpada ili vode [usluge sanacije okoliša]; usluge obrade vode; usluge obrubljivanja tkanina; usluge ofsetnog tiska; usluge osvježavanja zraka; usluge petrokemijske prerade; usluge piljenja; usluge poliranja abrazijom; usluge poliranja nehrđajućeg čelika; usluge postavljanja na podlogu suhim postupkom; usluge postavljanja slika; usluge prebacivanja fotografskih ispisa na videotrake; usluge prerade plina; usluge prerade sira u obliku sazrijevanja i čuvanja sira u kontroliranim uvjetima; usluge pročišćavanja kanalizacije; usluge pročišćavanja vode na terenu; usluge pročišćavanja vode [demineralizacija]; usluge proizvodnje i završne obrade metala; usluge proizvodnje mošta; usluge proizvodnje plina; usluge pušnice za dimljenje hrane; usluge razdvajanja boja; usluge recikliranja ulja za kuhanje i biljnog ulja; usluge recikliranja; usluge rezanja dokumenata; usluge rotograviranja; usluge šivanja; usluge slaganja slogova; usluge suzbijanja neugodnih mirisa; usluge tiskanja papirne robe; usluge tiskarske dorade; usluge tiskarske dorade [rezanje]; usluge tiskarske dorade [savijanje]; usluge tiskarske dorade [uvezivanje]; usluge tokarenja drva; usluge topljenja metala; usluge ukapljivanja prirodnog plina; usluge uklanjanja plina iz hladnjaka; usluge upravljanja otpadom [recikliranje]; usluge usitnjavanja tvrdih diskova; usluge vezenja; usluge vezenja majica; usluge za oblikovanje metala za automobilske dijelove; usluge zamrzavanja za druge; usluge zaštite od moljaca; usluge zubara protetičara; usluge zavarivanja; usluge zubarskog tehničara; uvećavanje fotografskih slika; uvećavanje slikarskih radova; uvezivanje dokumenata; uvezivanje knjiga ili dokumenata; valjanje tkanine; vatrootporna obrada materijala za podstavu; vatrootporna obrada posteljine; vatrootporna obrada materijala za punjenje; vez [vezenje]; vezenje; videotrake (prebacivanje fotografskih filmova na -); videotrake (prebacivanje kinofilmova na -); vruće prešanje [oblikovanje] odjeće; vinilna folija za vozila; vulkanizacija [nije popravak]; vulkanizacija [obrada materijala]; vuna (obrada za trajnu otpornost na gužvanje i zadržavanje oblika -); vuna (prethodno skupljanje -); vuna (rubljenje -); vuna (učiniti nepromočivom-); vuna (zaštita od moljaca -); vuna (zaštita od vatre -); zamrzavanje; zamrzavanje hrane; zamrzavanje namirnica; žarenje metala; zaštita drva; zaštita i konzervacija fotografija; zaštita i konzerviranje fotografija; zaštita krzna od moljaca; zaštita materijala od moljaca; zaštita namještaja od plamena; zaštita od moljaca (krzna); zaštita od moljaca [za tekstil ili krzna]; zaštita od plamena; zaštita od skupljanja [za tekstil ili krzna]; zaštita od snijeti; zaštita odjeće od moljaca; zaštita postojećih zgrada od vlage; zaštita tekstila od

moljaca; zaštita tkanina od moljaca; zaštitni tretmani drveta [osim bojenja]; zatamnivanje automobilskih prozora; završna obrada fotografije; završna obrada i prevlačenje tekstila; završna obrada kugličarenjem; završna obrada metala; završna obrada površina strojevima za kugličarenje; završna obrada površine odjeće; završna obrada tekstila; završna obrada tekstila i tkanine; završna obrada tkanine; zbrinjavanje industrijskog toksičnog otpada; zbrinjavanje krutih ostataka; zbrinjavanje otpadnih voda od industrijskih postupaka; zgrade (impregnacija -); zgrade (zaštita od požara postojećih -); zgrade (zaštita od vlage postojećih -); životinje (klanje -); zubarskih tehničara (usluge -)

(210) Z20230682A (220) 26.09.2023.
(442) 29.03.2024.

(731) **Kristian Bibić**
Bribirska 3, 51000 Rijeka, HR
(740) Ivan Primorac, Rijeka, HR
(540)

VERALDA

(511) **29** maslinovo ulje
33 vino

(210) Z20240021A (220) 09.01.2024.
(442) 29.03.2024.

(731) **GAVRILOVIĆ d.o.o.**
Gavrilovićev trg 1, 44250 Petrinja, HR
(740) PRODUCTA d.o.o., Zagreb, HR
(540)

ALL U NEED IS
VEG



(591) bijela, tamno smeđa, svijetlo smeđa
(531) 02.09.14; 26.01.01; 26.01.02; 26.01.18; 27.05.01; 27.05.09;
27.05.10; 29.01.07
(511) **29** kobasice; polutrajne kobasice; namazi iz razreda 29

RAZRED 35

(210) Z20231190A (220) 07.12.2023.
(442) 29.03.2024.

(731) **MAXSIMPLE j.d.o.o.**
Aljmaška ulica 14, 10000 Zagreb, HR
(740) JUJNOVIĆ LUČIĆ MARKOVIĆ Odvjetničko društvo d.o.o.,
Zagreb, HR
(540)



(591) crvena, crna, bijela
(531) 26.05.01; 26.05.16; 26.05.18; 27.05.01; 29.01.01; 29.01.08
(511) **35** digitalni marketing; maloprodajne usluge u vezi s računalnim hardverom; maloprodajne usluge u vezi s audiovizualnom opremom; maloprodajne usluge u vezi s računalnim softverom; poslovno savjetovanje; poslovno savjetovanje u svezi upravljanja informacijskim tehnologijama; konzultantske i savjetodavne poslovne usluge
37 održavanje računala
42 ažuriranje internetskih stranica; analiza računalnih sustava; daljinski nadzor računalnih sustava; dijagnostika problema s računalnim hardverom uporabom softvera; dizajn, razvoj i programiranje računalnih programa; ispitivanje rada računala; planiranje, dizajniranje, izrada i održavanje internetskih

stranica za treće strane; upravljanje uslugama it [itsm]; upravljanje računalnim projektima u području elektroničke obrade podataka [eop]; upravljanje informatičkim projektima; usluge migracije podataka; usluge računalne dijagnostike; usluge računalnog projektne menadžmenta; računalne usluge; integracija računalnih sustava i mreža; programiranje računala; stručno savjetovanje u svezi s računalnom sigurnosti; iznajmljivanje računala; grafički dizajn; usluge računalnog projektiranja i programiranja; usluge savjetovanja u području sigurnosti podataka; usporedna analiza rada računalnih sustava; razvoj softvera; pružanje informacija o dizajnu i razvoju računalnog softvera; usluge računalnog projektiranja; usporedna analiza učinkovitosti računalnih sustava

(210) Z20231206A (220) 12.12.2023.
(442) 29.03.2024.
(731) **URBAN CITY d.o.o. za poslovanje nekretninama**
Ulica Dragutina Domjanića 1, 10410 Velika Gorica, HR
(740) Filip Banović, Zagreb, HR
(540)



URBANCITY

(591) crna, plava
(531) 07.01.24; 26.03.23; 26.04.11; 26.11.03; 27.05.01; 29.01.04;
29.01.08

(511) **35** marketing u području nekretnina; marketinška analiza tržišta nekretnina; oglašavanje komercijalnih ili stambenih nekretnina; organizacija i provedba dražbi za nekretnine; usluge oglašavanja u svezi s nekretninama
36 planiranje u svezi s ulaganjem nekretnina, administracija financijskih poslova u svezi s nekretninama; administracija nekretnina; agencija za nekretnine; agencije za smještaj [nekretnine]; agencijske usluge za davanje u zakup nekretnine; agencijske usluge za provizijsku prodaju nekretnina; financijske konzultantske usluge koje se odnose na ulaganje u nekretnine; financijske procjene [nekretnina]; financijske procjene [osiguranje, banke, nekretnine]; financijske usluge u svezi s nekretninama i zgradama; financijske usluge u svezi s nekretninama; financijske usluge za kupnju nekretnina; financijsko upravljanje projektima nekretnina; financijsko vrednovanje osobne imovine i nekretnina; financiranje imovine [nekretnine]; financiranje nekretnina; financiranje projekata za razvoj nekretnina; financiranje razvoja nekretnina; iznajmljivanje nekretnina; iznajmljivanje nekretnina i posjeda; kapitalna ulaganja u nekretnine; konzultantske usluge povezane s nekretninama; konzultantske usluge u svezi s nekretninama; kupnja udjela u nekretnini; nabava nekretnina [u ime drugih]; nabava nekretnina [za druge]; nabava nekretnina za klijente; najam nekretnina [samo nekretnine]; nekretnine (davanje u zakup nekretnina) [lizing]; nekretnine (Zakup -); odabir i kupnja nekretnina [u ime drugih]; organiziranje financijskih sredstava za kupnju nekretnina; osiguranje nekretnine; planiranje u svezi s ulaganjem nekretnina; pomoć kod stjecanja nekretnina; pomoć kod stjecanja nekretnina i kod kamata za nekretnine; posredovanje [mešetarenje] u trgovini nekretninama; posredovanje u prometu nekretninama; procjena i upravljanje nekretninama; procjena i vrednovanje nekretnina; procjena nekretnina (fiksiranje cijene); procjena nekretnina [financijska]; procjena nekretninama; procjena nekretnine; procjena nekretnine [financijska]; procjene nekretnina; procjene nekretnina [vrednovanja]; pružanje informacija o nekretninama, putem Interneta; pružanje informacija o nekretninama i zemljištima; pružanje informacija o procjeni nekretnina; pružanje podataka u svezi s imovinom [nekretnine]; pružanje podataka u svezi s nekretninama; pružanje zajmova za nekretnine; savjeti za ulaganje u svezi s nekretnine; savjetodavne usluge u svezi s nekretninama; savjetovanje kod kupnje nekretnina; savjetovanje u svezi s nekretninama; ugovaranje iznajmljivanja nekretnine; ugovaranje zakupa nekretnine; ulaganje u nekretnine; ulaganje u nekretnine (Usluge -); upravljanje imovinom [nekretninama]; upravljanje nekretninama; upravljanje ulaganjima u nekretnine; usluge agencija za nekretnine u svrhu prodaje i iznajmljivanja poslovnih prostora;

usluge agencija za nekretnine za prodaju i iznajmljivanje zgrada; usluge agencija za nekretnine; usluge agencija za nekretnine za najam zgrada; usluge agencija za nekretnine u vezi s kupoprodajom zgrada; usluge agencija za nekretnine za iznajmljivanje zemljišta; usluge agencija za nekretnine u vezi s kupoprodajom zemljišta; usluge agencije za stambene nekretnine; usluge akvizicija nekretnina; usluge financijskog posredovanja za nekretnine; usluge financiranja u svezi s razvojem nekretnina; usluge istraživanja u svezi s akvizicijom nekretnina; usluge sklapanja ugovora u svezi s nekretninama [financijske usluge]; usluge ulaganja u nekretnine; usluge upravljanja nekretninama i imovinom; usluge upravljanja nekretninama; usluge upravljanja nekretninama u vezi sa stambenim objektima; usluge upravljanja nekretninama u vezi s poslovnim zgradama; usluge upravljanja nekretninama u vezi s prostorima u kojima se organiziraju zabavna zbivanja; usluge upravljanja nekretninama u vezi s industrijskim prostorijama; usluge upravljanja nekretninama u vezi s uredskim prostorijama; usluge upravljanja nekretninama u vezi sa stambenim zgradama; usluge upravljanja nekretninama u vezi s prostorima za maloprodaju; usluge upravljanja nekretninama u vezi s trgovačkim centrima; usluge upravljanja posjedom u svezi s transakcijama nekretninama; usluge upravljanja u svezi s ulaganjem u nekretnine; usluge vezane uz najam nekretnina; usluge vrednovanja nekretnina; vođenje poslova u vezi s nekretninama; vrednovanje nekretnina

37 izgradnja industrijskih nekretnina; izgradnja komercijalnih nekretnina; izgradnja nekretnina; obnavljanje nekretnina; održavanje nekretnina; usluge razvoja nekretnina [izgradnja]; nadzor građevinskih radova [vođenje]; nadzor građevinskih radova; nadzor izvođenja građevinskih radova; nadzor nad gradnjom konstrukcija; nadzor nad izgradnjom; nadzor nad izgradnjom zgrada; nadzor nad podvodnom izgradnjom; nadzor nad popravkom zgrada; nadzor obnove zgrada; nadzor rušenja zgrada; terenski nadzor izgradnje; terenski nadzor nad građevinskim radovima; usluge nadzora građevinskih radova za nekretninske projekte; usluge nadzora građevinskih radova za građevinske projekte; zgrada (Nadzor tijekom izgradnje -)
42 konzultantske usluge u svezi s arhitektonskim planiranjem; nekretnine (Građevinska, planiranje -); nekretnine (Planiranje građevinskih -); planiranje [projektiranje] zgrada; projektno planiranje; savjetodavne usluge za urbano planiranje; priprema izvještaja u svezi sa planiranjem nekretnina; usluge projektiranja u svezi s nekretninama; usluge projektiranja u svezi sa stambenim nekretninama; usluge projektiranja u svezi s arhitekturom; usluge projektiranja u svezi s građevinarstvom; nadzor građevinskih struktura; tehnički nadzor i pregled
45 pravna istraživanja u vezi s trgovanjem nekretninama; usluge nadzora

(210) Z20231207A (220) 12.12.2023.
(442) 29.03.2024.
(731) **URBANI PROSTOR d.o.o. za projektiranje i građenje**
Ulica Dragutina Domjanića 1, 10410 Velika Gorica, HR
(740) Filip Banović, Zagreb, HR
(540)



(591) crvena, siva
(531) 24.15.02; 27.05.01; 27.05.11; 29.01.01; 29.01.06
(511) **35** marketing u području nekretnina; marketinška analiza tržišta nekretnina; oglašavanje komercijalnih ili stambenih nekretnina; organizacija i provedba dražbi za nekretnine; usluge oglašavanja u svezi s nekretninama
36 planiranje u svezi s ulaganjem nekretnina, administracija financijskih poslova u svezi s nekretninama; administracija nekretnina; agencija za nekretnine; agencije za smještaj [nekretnine]; agencijske usluge za davanje u zakup nekretnine; agencijske usluge za provizijsku prodaju nekretnina;

financijske konzultantske usluge koje se odnose na ulaganje u nekretnine; financijske procjene [nekretnina]; financijske procjene [osiguranje, banke, nekretnine]; financijske usluge u svezi s nekretninama i zgradama; financijske usluge u svezi s nekretninama; financijske usluge za kupnju nekretnina; financijsko upravljanje projektima nekretnina; financijsko vrednovanje osobne imovine i nekretnina; financiranje imovine [nekretnine]; financiranje nekretnina; financiranje projekata za razvoj nekretnina; financiranje razvoja nekretnina; iznajmljivanje nekretnina; iznajmljivanje nekretnina i posjeda; kapitalna ulaganja u nekretnine; konzultantske usluge povezane s nekretninama; konzultantske usluge u svezi s nekretninama; kupnja udjela u nekretnini; nabava nekretnina [u ime drugih]; nabava nekretnina [za druge]; nabava nekretnina za klijente; najam nekretnina [samo nekretnine]; nekretnine (davanje u zakup nekretnina) [lizing]; nekretnine (Zakup -); odabir i kupnja nekretnina [u ime drugih]; organiziranje financijskih sredstava za kupnju nekretnina; osiguranje nekretnine; planiranje u svezi s ulaganjem nekretnina; pomoć kod stjecanja nekretnina; pomoć kod stjecanja nekretnina i kod kamata za nekretnine; posredovanje [mešetarenje] u trgovini nekretninama; posredovanje u prometu nekretninama; procjena i upravljanje nekretninama; procjena i vrednovanje nekretnina; procjena nekretnina (fiksiranje cijene); procjena nekretnina [financijska]; procjena nekretninama; procjena nekretnine; procjena nekretnine [financijska]; procjene nekretnina; procjene nekretnina [vrednovanja]; pružanje informacija o nekretninama, putem Interneta; pružanje informacija o nekretninama i zemljištima; pružanje informacija o procjeni nekretnina; pružanje podataka u svezi s imovinom [nekretnine]; pružanje podataka u svezi s nekretninama; pružanje zajmova za nekretnine; savjeti za ulaganje u svezi s nekretnine; savjetodavne usluge u svezi s nekretninama; savjetovanje kod kupnje nekretnina; savjetovanje u svezi s nekretninama; ugovaranje iznajmljivanja nekretnine; ugovaranje zakupa nekretnine; ulaganje u nekretnine; ulaganje u nekretnine (Usluge -); upravljanje imovinom [nekretninama]; upravljanje nekretninama; upravljanje ulaganjima u nekretnine; usluge agencija za nekretnine u svrhu prodaje i iznajmljivanja poslovnih prostora; usluge agencija za nekretnine za prodaju i iznajmljivanje zgrada; usluge agencija za nekretnine za najam zgrada; usluge agencija za nekretnine u vezi s kupoprodajom zgrada; usluge agencija za nekretnine za iznajmljivanje zemljišta; usluge agencija za nekretnine u vezi s kupoprodajom zemljišta; usluge agencije za stambene nekretnine; usluge akvizicija nekretnina; usluge financijskog posredovanja za nekretnine; usluge financiranja u svezi s razvojem nekretnina; usluge istraživanja u svezi s akvizicijom nekretnina; usluge sklapanja ugovora u svezi s nekretninama [financijske usluge]; usluge ulaganja u nekretnine; usluge upravljanja nekretninama i imovinom; usluge upravljanja nekretninama u vezi s poslovnim zgradama; usluge upravljanja nekretninama u vezi s prostorima u kojima se organiziraju zabavna zbivanja; usluge upravljanja nekretninama u vezi s industrijskim prostorijama; usluge upravljanja nekretninama u vezi s uredskim prostorijama; usluge upravljanja nekretninama u vezi sa stambenim zgradama; usluge upravljanja nekretninama u vezi s prostorima za maloprodaju; usluge upravljanja nekretninama u vezi s trgovačkim centrima; usluge upravljanja posjedom u svezi s transakcijama nekretninama; usluge upravljanja u svezi s ulaganjem u nekretnine; usluge vezane uz najam nekretnina; usluge vrednovanja nekretnina; vođenje poslova u vezi s nekretninama; vrednovanje nekretnina

- 37 izgradnja industrijskih nekretnina; izgradnja komercijalnih nekretnina; izgradnja nekretnina; obnavljanje nekretnina; održavanje nekretnina; usluge razvoja nekretnina [izgradnja]; nadzor građevinskih radova [vođenje]; nadzor građevinskih radova; nadzor izvođenja građevinskih radova; nadzor nad gradnjom konstrukcija; nadzor nad izgradnjom; nadzor nad izgradnjom zgrada; nadzor nad podvodnom izgradnjom; nadzor nad popravkom zgrada; nadzor obnove zgrada; nadzor rušenja zgrada; terenski nadzor izgradnje; terenski nadzor nad građevinskim radovima; usluge nadzora građevinskih radova za nekretninske projekte; usluge nadzora građevinskih radova za građevinske projekte; zgrada (Nadzor tijekom izgradnje -)
- 42 konzultantske usluge u svezi s arhitektonskim planiranjem; nekretnine (Građevinska, planiranje -);

nekretnine (Planiranje građevinskih -); planiranje [projektiranje] zgrada; projektno planiranje; savjetodavne usluge za urbano planiranje; priprema izvještaja u svezi sa planiranjem nekretnina; usluge projektiranja u svezi s nekretninama; usluge projektiranja u svezi sa stambenim nekretninama; usluge projektiranja u svezi s arhitekturom; usluge projektiranja u svezi s građevinarstvom; nadzor građevinskih struktura; tehnički nadzor i pregled pravna istraživanja u vezi s trgovanjem nekretninama; usluge nadzora

45

(210)	Z20231208A	(220)	12.12.2023.
		(442)	29.03.2024.
(731)	URBAN INVEST d.o.o. za usluge Ulica Dragutina Domjanića 1, 10410 Velika Gorica, HR Filip Banović, Zagreb, HR		
(740)			
(540)			



(591) crna, zelena
(531) 25.01.09; 25.01.13; 27.05.01; 27.05.10; 27.05.11; 29.01.03; 29.01.08

- (511) 35 marketing u području nekretnina; marketinška analiza tržišta nekretnina; oglašavanje komercijalnih ili stambenih nekretnina; organizacija i provedba dražbi za nekretnine; usluge oglašavanja u svezi s nekretninama
- 36 planiranje u svezi s ulaganjem nekretnina, administracija financijskih poslova u svezi s nekretninama; administracija nekretnina; agencija za nekretnine; agencije za smještaj [nekretnine]; agencijske usluge za davanje u zakup nekretnine; agencijske usluge za provizijsku prodaju nekretnina; financijske konzultantske usluge koje se odnose na ulaganje u nekretnine; financijske procjene [nekretnina]; financijske procjene [osiguranje, banke, nekretnine]; financijske usluge u svezi s nekretninama i zgradama; financijske usluge u svezi s nekretninama; financijske usluge za kupnju nekretnina; financijsko upravljanje projektima nekretnina; financijsko vrednovanje osobne imovine i nekretnina; financiranje imovine [nekretnine]; financiranje nekretnina; financiranje projekata za razvoj nekretnina; financiranje razvoja nekretnina; iznajmljivanje nekretnina; iznajmljivanje nekretnina i posjeda; kapitalna ulaganja u nekretnine; konzultantske usluge povezane s nekretninama; konzultantske usluge u svezi s nekretninama; kupnja udjela u nekretnini; nabava nekretnina [u ime drugih]; nabava nekretnina [za druge]; nabava nekretnina za klijente; najam nekretnina [samo nekretnine]; nekretnine (davanje u zakup nekretnina) [lizing]; nekretnine (Zakup -); odabir i kupnja nekretnina [u ime drugih]; organiziranje financijskih sredstava za kupnju nekretnina; osiguranje nekretnine; planiranje u svezi s ulaganjem nekretnina; pomoć kod stjecanja nekretnina; pomoć kod stjecanja nekretnina i kod kamata za nekretnine; posredovanje [mešetarenje] u trgovini nekretninama; posredovanje u prometu nekretninama; procjena i upravljanje nekretninama; procjena i vrednovanje nekretnina; procjena nekretnina (fiksiranje cijene); procjena nekretnina [financijska]; procjena nekretninama; procjena nekretnine; procjena nekretnine [financijska]; procjene nekretnina; procjene nekretnina [vrednovanja]; pružanje informacija o nekretninama, putem Interneta; pružanje informacija o nekretninama i zemljištima; pružanje informacija o procjeni nekretnina; pružanje podataka u svezi s imovinom [nekretnine]; pružanje podataka u svezi s nekretninama; pružanje zajmova za nekretnine; savjeti za ulaganje u svezi s nekretnine; savjetodavne usluge u svezi s nekretninama; savjetovanje kod kupnje nekretnina; savjetovanje u svezi s nekretninama; ugovaranje iznajmljivanja nekretnine; ugovaranje zakupa nekretnine; ulaganje u nekretnine; ulaganje u nekretnine (Usluge -); upravljanje imovinom [nekretninama]; upravljanje nekretninama; upravljanje ulaganjima u nekretnine; usluge agencija za nekretnine u svrhu prodaje i iznajmljivanja poslovnih prostora; usluge agencija za nekretnine za prodaju i iznajmljivanje zgrada; usluge agencija za nekretnine; usluge agencija za nekretnine za najam zgrada; usluge agencija za nekretnine u vezi s kupoprodajom zgrada; usluge

agencija za nekretnine za iznajmljivanje zemljišta; usluge agencija za nekretnine u vezi s kupoprodajom zemljišta; usluge agencije za stambene nekretnine; usluge akvizicija nekretnina; usluge financijskog posredovanja za nekretnine; usluge financiranja u svezi s razvojem nekretnina; usluge istraživanja u svezi s akvizicijom nekretnina; usluge sklapanja ugovora u svezi s nekretninama [financijske usluge]; usluge ulaganja u nekretnine; usluge upravljanja nekretninama i imovinom; usluge upravljanja nekretninama; usluge upravljanja nekretninama u vezi sa stambenim objektima; usluge upravljanja nekretninama u vezi s poslovnim zgradama; usluge upravljanja nekretninama u vezi s prostorima u kojima se organiziraju zabavna zbivanja; usluge upravljanja nekretninama u vezi s industrijskim prostorijama; usluge upravljanja nekretninama u vezi s uredskim prostorijama; usluge upravljanja nekretninama u vezi sa stambenim zgradama; usluge upravljanja nekretninama u vezi s prostorima za maloprodaju; usluge upravljanja nekretninama u vezi s trgovačkim centrima; usluge upravljanja posjedom u svezi s transakcijama nekretninama; usluge upravljanja u svezi s ulaganjem u nekretnine; usluge vezane uz najam nekretnina; usluge vrednovanja nekretnina; vođenje poslova u vezi s nekretninama; vrednovanje nekretnina

- 37 izgradnja industrijskih nekretnina; izgradnja komercijalnih nekretnina; izgradnja nekretnina; obnavljanje nekretnina; održavanje nekretnina; usluge razvoja nekretnina [izgradnja]; nadzor građevinskih radova [vođenje]; nadzor građevinskih radova; nadzor izvođenja građevinskih radova; nadzor nad gradnjom konstrukcija; nadzor nad izgradnjom; nadzor nad izgradnjom zgrada; nadzor nad podvodnom izgradnjom; nadzor nad popravkom zgrada; nadzor obnove zgrada; nadzor rušenja zgrada; terenski nadzor izgradnje; terenski nadzor nad građevinskim radovima; usluge nadzora građevinskih radova za nekretninske projekte; usluge nadzora građevinskih radova za građevinske projekte; zgrada (Nadzor tijekom izgradnje -)
- 42 konzultantske usluge u svezi s arhitektonskim planiranjem; nekretnine (Građevinska, planiranje -); nekretnine (Planiranje građevinskih -); planiranje [projektiranje] zgrada; projektno planiranje; savjetodavne usluge za urbano planiranje; priprema izvještaja u svezi sa planiranjem nekretnina; usluge projektiranja u svezi s nekretninama; usluge projektiranja u svezi sa stambenim nekretninama; usluge projektiranja u svezi s arhitekturom; usluge projektiranja u svezi s građevinarstvom; nadzor građevinskih struktura; tehnički nadzor i pregled
- 45 pravna istraživanja u vezi s trgovanjem nekretninama; usluge nadzora

(210)	Z20240077A	(220)	30.01.2024.
(731)	TECTUS d.o.o.	(442)	29.03.2024.
(540)	Lastovska ulica 40, 10000 Zagreb, HR		

Adria Star Pack

- (511) 35 oglašavanje
41 objavljivanje, izvještavanje i pisanje tekstova; dodjela [organiziranje] nagrada
42 analiza i ocjenjivanje dizajna proizvoda; analiza i ocjenjivanje razvoja proizvoda; dizajn ambalaže za druge

(210)	Z20240119A	(220)	07.02.2024.
(731)	Diana Perajica	(442)	29.03.2024.
(540)	Ulica svetog spasa 12, 21000 Split, HR		

Perajica

- (511) 35 maloprodajne usluge vezane uz meso; veleprodajne usluge vezane uz meso; prezentacija proizvoda na svim komunikacijskim sredstvima u svrhu prodaje na malo
39 skladištenje robe; ambalažiranje proizvoda; pakiranje proizvoda; prijevoz kamionima; prijevoz robe

RAZRED 36

(210)	Z20231130A	(220)	22.11.2023.
(731)	Stipe Plejić	(442)	29.03.2024.
(740)	Ulica Marka Marulića 7, 21210 Solin, HR		
(540)	Ivan Čizmić, Split, HR		

DUBAI BLOCKCHAIN ISLAND

- (511) 36 financijske transakcije primjenom tehnologije lanac blokova
42 lanac podatkovnih blokova kao usluga (BaaS)

RAZRED 39

(210)	Z20230318A	(220)	06.04.2023.
(731)	PLODINE d.d. za trgovinu i usluge	(442)	29.03.2024.
(540)	Ružičeva 29, 51000 Rijeka, HR		

HYPER ENERGY

- (511) 39 ambalažiranje i skladištenje proizvoda; zamatanje i pakiranje robe

(210)	Z20231209A	(220)	12.12.2023.
(731)	VG CITY CLUB d.o.o. za ugostiteljstvo, trgovinu i usluge	(442)	29.03.2024.
(740)	Zagrebačka 37, 10410 Velika Gorica, HR		
(540)	Filip Banović, Zagreb, HR		



- (591) cma
(531) 27.05.01; 27.05.09; 27.05.10; 27.05.13; 27.07.01; 27.07.11
(511) 39 dostava hrane; dostava restoranske hrane; pakiranje hrane; skladištenje hrane; usluge dostave hrane; usluge prijevoza hrane; usluge skladištenja hrane; organiziranje turističkih izleta; organiziranje turističkih putovanja; organiziranje turističkog prijevoza; turističke posjete; usluge turističkog vođenja
40 obrada hrane i pića; prerada hrane
41 usluge kluba za zabavu; usluge noćnih klubova [zabava]; zabavne usluge u diskotekama
43 barske i restoranske usluge; delikatese [restorani]; opskrba hrane i pića u restoranima i barovima; opskrba hrane i pića za goste u restoranima; ponuda usluga rezervacija za restorane; pružanje hrane i pića u restoranima; pružanje informacija u svezi s restoranima; restorani koji nude hranu za van; restorani koji služe jela s roštilja; restorani sa samoposluživanjem; serviranje hrane i pića u restoranima i barovima; serviranje hrane i pića za goste u restoranima; usluge restorana; hoteli, hosteli i pansioni i turistički smještaj; hotelijerske usluge [smještaj]; iznajmljivanje privremenih smještaja; iznajmljivanje privremenog smještaja; iznajmljivanje smještaja [privremenog]; iznajmljivanje turističkog smještaja; najam soba kao privremenog smještaja; organizacija i pružanje privremenog smještaja; organiziranje hotelskog smještaja; organiziranje privremenog smještaja; organiziranje smještaja za turiste; organiziranje turističkog smještaja; ponuda hotelskog smještaja; ponuda smještaja za sastanke; privremeni smještaj; pružanje hotelskog smještaja; pružanje informacija na Internetu o rezervaciji smještaja

za odmor; pružanje informacija na Internetu o rezervaciji smještaja u hotelima; pružanje informacija o smještaju, putem Interneta; pružanje privremenog smještaja za goste; pružanje privremenog smještaja kao dio ugostiteljskih paketa; pružanje privremenog smještaja na turističkim poljoprivrednim gospodarstvima; pružanje privremenog smještaja; pružanje turističkog smještaja; rezervacija hotelskog smještaja; rezervacija privremenog smještaja; rezervacija turističkog smještaja; rezervacije smještaja; rezerviranje hotelskog smještaja; smještaj za turiste; usluge hotelskog smještaja; usluge turističkog smještaja; opskrba hrane i pića u restoranima i barovima; opskrba hrane i pića za goste u restoranima; opskrba hrane i pića za goste; priprema hrane; priprema hrane i pića; priprema i opskrba hrane i pića za neposrednu konzumaciju; pružanje hrane i pića; pružanje hrane i pića u restoranima; restorani koji nude hranu za van; serviranje hrane i pića; serviranje hrane i pića u restoranima i barovima; serviranje hrane i pića za goste u restoranima; serviranje hrane i pića za goste; ukrašavanje hrane; usluge cateringa hrane i pića za bankete; usluge cateringa za pružanje hrane; usluge hrane i pića za ponijeti; usluge kuhanja hrane; usluge pripremanja hrane; usluge pripremanja hrane i pića; usluge pripreme hrane; pružanje usluga pića; serviranje alkoholnih pića; usluge pružanja pića

fakulteti; obrazovne usluge koje pružaju srednje škole; obrazovne usluge koje pružaju asistenti u nastavi; obrazovne usluge putem radija; obrazovne usluge putem televizije; obrazovne usluge putem televizijskih programa; obrazovne usluge s podukom u svezi s oporezivanjem imovine; obrazovne usluge srednje škole; obrazovne usluge u obliku dopisnih tečajeva; obrazovne usluge u obliku tečajeva na sveučilišnoj razini; obrazovne usluge u obliku personaliziranog obrazovanja; obrazovne usluge u području medicine; obrazovne usluge u svezi s upotrebom računala u poslovanju; obrazovne usluge u svezi s razvojem dječjih mentalnih sposobnosti; obrazovne usluge u svezi s primjenom računalnih sustava; obrazovne usluge u svezi sa stenografskim sustavima bilježenja; obrazovne usluge u svezi s tjelesnom spremnosti; obrazovne usluge u svezi s upravljanjem; obrazovne usluge u svezi sa zdravljem; obrazovne usluge u svezi s medicinom; obrazovne usluge u svezi s podučavanjem drugog jezika; obrazovne usluge u svezi s poslovnim obukom; obrazovne usluge u svezi s računalnim sustavima; obrazovne usluge u svezi s komunikacijskim vještinama; obrazovne usluge u svezi s umjetnosti; obrazovne usluge u svezi sa stručnim osposobljavanjem; obrazovne usluge u svezi s fotografskim tiskanjem; obrazovne usluge u svezi s dizajnom; obrazovne usluge u svezi s razvojem dječjih intelektualnih sposobnosti; obrazovne usluge u svezi s podučavanjem stranih jezika; obrazovne usluge u svezi s kvalitetom usluga; obrazovne usluge u svezi s fotografijom; obrazovne usluge u svezi s duhovnim razvojem; obrazovne usluge u svezi s upravljanjem poslovnom franšizom; obrazovne usluge u svezi s jezicima; obrazovne usluge u svezi s obradom podataka; obrazovne usluge u svezi s računalima; obrazovne usluge u svezi sa sportom; obrazovne usluge u svezi s kinom; obrazovne usluge u svezi s terapijskim tretmanima; obrazovne usluge u svezi s primjenom računalnog softvera; obrazovne usluge u svezi s informacijskom tehnologijom; obrazovne usluge u svezi s pisanjem računalnih programa; obrazovne usluge u svezi s poslovanjem; obrazovne usluge u svezi s kvantnim računalstvom; obrazovne usluge u zdravstvenom sektoru; obrazovne usluge ustanova visoke naobrazbe; obrazovne usluge za dječje učitelje; obrazovne usluge za djecu; obrazovne usluge za dramsku umjetnost; obrazovne usluge za industriju; obrazovne usluge za podučavanje pisanja pomoću tipkovnice; obrazovne usluge za podučavanje tehnika transkripcije; obrazovne usluge za podučavanje metoda podučavanja jezika; obrazovne usluge za podučavanje glume; obrazovne usluge za podučavanje jezika; obrazovne usluge za podučavanje ručnog pisanja; obrazovne usluge za podučavanja metoda obrađivanja podataka; obrazovne usluge za ponudu tečajeva za poduku; obrazovne usluge za ponudu obrazovnih tečajeva; obrazovne usluge za upravljačko osoblje; obrazovne, zabavne i sportske usluge; online testiranje u obrazovne svrhe; organizacija i održavanje sajмова u kulturne ili obrazovne svrhe; organizacija izložbi u kulturne ili obrazovne svrhe; organizacija kongresa i konferencija za kulturne i obrazovne svrhe; organiziranje demonstracija u obrazovne svrhe; organiziranje festivala u obrazovne svrhe; organiziranje godišnje obrazovne konferencije; organiziranje i održavanje izložbi za obrazovne potrebe; organiziranje i održavanje predavanja za obrazovne potrebe; organiziranje izložaba u kulturne i obrazovne svrhe; organiziranje izložbi u kulturne i obrazovne svrhe; organiziranje izložbi u kulturne ili obrazovne svrhe; organiziranje izložbi u obrazovne svrhe; organiziranje konferencija u obrazovne svrhe; organiziranje konvencija u obrazovne svrhe; organiziranje natjecanja u obrazovne svrhe; organiziranje prezentacija u obrazovne svrhe; organiziranje prikaza u obrazovne svrhe; organiziranje priredbi u obrazovne svrhe; organiziranje seminara u obrazovne svrhe; planiranje konferencija u obrazovne svrhe; planiranje predavanja u obrazovne svrhe; planiranje seminara u obrazovne svrhe; prikazivanja filmova u odgojno-obrazovne svrhe; pripremanje izložbi u obrazovne svrhe; produkcija filmova u obrazovne svrhe; pružanje objekata i sredstava u obrazovne svrhe; pružanje prostorija za obrazovne provjere znanja; računalne obrazovne usluge u području poslovnog upravljanja; radijske usluge za pružanje obrazovne revizije; radionice u obrazovne svrhe; razgovor s poznatim suvremenicima u obrazovne svrhe; školske obrazovne usluge; svečanosti (Organiziranje -) u obrazovne svrhe; testiranje u

RAZRED 41

(210)	Z20220355A	(220)	05.04.2022.
(731)	Stevo Došen	(442)	29.03.2024.
(740)	Cvjetna 34, Glogovac, 48000 Koprivnica, HR		
(540)	Tomislava Furčić, dipl. iur., Rijeka, HR		

PAINT & WINE

(511)	41	vođenje obrazovnih tečajeva za poslovanje; usluge za poslovno obrazovanje; usluge pisanja blogova; savjetodavne usluge u svezi s izdavaštvom; sastavljanje [pisanje] podcastova; pružanje publikacija s globalne računalne mreže ili Interneta kojeg je moguće pregledavati; pružanje online publikacija; pružanje elektroničkih publikacija koje se ne mogu preuzimati; pružanje elektroničkih publikacija; proizvodnja videosnimaka; poslovno usavršavanje; podučavanje u svezi s upravljanjem; pisanje tekstova; organiziranje konferencija u svezi s poslovanjem; objavljivanje, izvještavanje i pisanje tekstova; objavljivanje materijala na magnetskim ili optičkim podatkovnim medijima; objavljivanje tiskanog materijala i tiskanih publikacija; mrežno objavljivanje elektroničkih knjiga i časopisa; multimedijalno izdavaštvo; konzultantske usluge u svezi s poslovnim obukom; izdavaštvo; izdavanje knjiga za poduku; izdavanje časopisa u elektroničkom obliku na Internetu; izdavačke usluge putem Interneta
-------	-----------	---

(210)	Z20231129A	(220)	22.11.2023.
(731)	Nataša Radas	(442)	29.03.2024.
(740)	Bana Berislavića 9, 21000 Split, HR		
(540)	Ivan Čizmić, Split, HR		

Silabus

(511)	41	akademske usluge (Obrazovne -); filmska produkcija u obrazovne svrhe; informacije (Obrazovne -); izložbene usluge u obrazovne svrhe; izložbi (Organiziranje -) u obrazovne svrhe; izložbi (Organiziranje -) u kulturne ili obrazovne svrhe; izložbi (Vođenje -) u obrazovne svrhe; obrazovne demonstracije; obrazovne informacije; obrazovne informativne usluge; obrazovne online informacije omogućene putem računalne baze podataka ili putem interneta; obrazovne savjetodavne usluge; obrazovne usluge dopisnih škola; obrazovne usluge koje pružaju ustanove za dodatno obrazovanje; obrazovne usluge koje pružaju škole; obrazovne usluge koje pružaju sveučilišta; obrazovne usluge koje pružaju
-------	-----------	--

obrazovne svrhe; usluge audiovizualnih prezentacija u obrazovne svrhe; usluge ispitivanja u obrazovne svrhe; usluge obrazovne akademije; usluge provjere znanja. (Obrazovne -); usluge ustanova za brigu o djeci [obrazovne]; usluge vrtića [obrazovne]; vođenje izložbi u obrazovne svrhe; vođenje razgledavanja kulturnih mjesta uz pratnju vodiča, u obrazovne svrhe; akreditacija [certifikacija] obrazovnih postignuća; akreditacija obrazovnih usluga; analiza rezultata i podataka iz obrazovnih ispita za druge; dogovaranje i vođenje obrazovnih događaja; izdavanje obrazovnih knjiga; iznajmljivanje obrazovnih materijala; izvođenje obrazovnih događanja; natjecanja (Organiziranje obrazovnih -); objavljivanje obrazovnih tekstova; obrazovne usluge za ponudu obrazovnih tečajeva; obrazovnih institucija (Usluge -); obrazovnih materijala ili uređaja (Iznajmljivanje -); organizacija i izvođenje natjecanja [obrazovnih ili zabavnih]; organizacija i izvođenje obrazovnih raspravnih skupina [nije online]; organizacija obrazovnih aktivnosti za ljetne kampove; organizacija obrazovnih događanja; organizacija vođenih obrazovnih obilazaka; organiziranje i provođenje osobnih obrazovnih foruma; organiziranje ispita [obrazovnih]; organiziranje obrazovnih igara; organiziranje obrazovnih izložbi; organiziranje obrazovnih kongresa; organiziranje obrazovnih natjecanja; organiziranje obrazovnih seminara; organiziranje obrazovnih predavanja; organiziranje obrazovnih simpozija; organiziranje obrazovnih konvencija; organiziranje obrazovnih konferencija; organiziranje trajnih obrazovnih seminara; ponuda obrazovnih demonstracija; postavljanje obrazovnih standarda; priprema i održavanje obrazovnih sajмова; priprema obrazovnih tečajeva i ispita; priprema vođenih obrazovnih obilazaka; pripremanje obrazovnih programa; produkcija obrazovnih televizijskih programa; produkcija obrazovnih zvučnih i video snimaka; produkcija televizijskih obrazovnih programa uživo; provođenje obrazovnih programa potpore za zdravstvene radnike; pružanje dječjih obrazovnih usluga kroz grupe za igranje; pružanje obrazovnih informacija; pružanje obrazovnih informacija u vezi sa zdravljem i fitnessom; pružanje obrazovnih ispita i testova; pružanje obrazovnih tečajeva u svezi sa telekomunikacijama; pružanje obrazovnih tečajeva; pružanje obrazovnih tečajeva u vezi sa računalima; pružanje obrazovnih tečajeva u svezi sa elektronikom; pružanje obrazovnih tečajeva o prehrani; pružanje obrazovnih usluga u svezi sa ekološkim temama; pružanje obrazovnih usluga u svezi sa zdravljem; pružanje obrazovnih usluga u svezi sa tjelesnom spremom; pružanje usluga obrazovnih ispita; pružanje usluga obrazovnih tečajeva; pružanje usluga obrazovnih tečajeva za mlade; pružanje usluga računalno potpomognutih obrazovnih tečajeva; razvoj obrazovnih materijala; razvoj obrazovnih priručnika; uslugama obrazovnih ispita (Informacije u svezi s -); usluge obrazovnih akademija za podučavanje jezika; usluge obrazovnih ustanova; usluge obrazovnih ustanova koje pružaju tečajeve za poduku; usluge organiziranja obrazovnih programa; usluge pružanja obrazovnih informacija; vođenje obrazovnih konferencija; vođenje obrazovnih obilazaka s vodičem; vođenje obrazovnih seminara u svezi s medicinskim pitanjima; vođenje obrazovnih seminara u svezi s upravljanjem vremenom; vođenje obrazovnih seminara u svezi s organizacijom vremena; vođenje obrazovnih seminara; vođenje obrazovnih tečajeva u svezi sa znanostima; vođenje obrazovnih tečajeva za poslovno upravljanje; vođenje obrazovnih tečajeva; vođenje obrazovnih tečajeva u svezi s poslovnim upravljanjem; vođenje obrazovnih tečajeva za poslovanje; vođenje obrazovnih tečajeva u svezi s poslovanjem; vođenje obrazovnih tečajeva i tečajeva obuke i osposobljavanja za mlade i odrasle; individualno vježbanje (obuka); obuka; obuka osoblja; obuka u području medicine; obuka za računalno potpomognuti dizajn (CAD); obuka za zaposlenje; obuka za zapošljavanje; poslovna obuka kroz igru; poslovna obuka kroz simulaciju; predškolska obuka; radionice (organiziranje i vođenje -) [obuka]

42 ažuriranje i dizajn računalnog softvera; dizajn 3D modela za 3D ispis; dizajn ambalaže; dizajn ambalaže za druge; dizajn, ažuriranje i održavanje računalnog softvera; dizajn brošura; dizajn CD-ROM elektroničkog formata za računalne baze podataka; dizajn grafičke ilustracije; dizajn grafičkih softverskih sustava; dizajn grafike i znakovlja u svrhu korporativnog identiteta; dizajn hardvera; dizajn i ažuriranje početnih i

internetskih stranica; dizajn i ažuriranje računalnog softvera; dizajn i grafički dizajn za izradu web-stranica na internetu; dizajn i grafički dizajn za izradu internetskih stranica; dizajn i izrada internetskih stranica za druge; dizajn i izrada početnih i internetskih stranica; dizajn i izrada početnih stranica i internetskih stranica; dizajn i izrada početnih stranica i web-stranica; dizajn i kreiranje internetskih stranica za druge; dizajn i održavanje internetskih stranica za druge; dizajn i održavanje računalnih stranica za treću stranu; dizajn i pisanje računalnog softvera; dizajn i razrada informatičkih sustava; dizajn i razvoj arhitekture računalnog hardvera; dizajn i razvoj arhitekture računalnog softvera; dizajn i razvoj baza podataka; dizajn i razvoj dijagnostičkih uređaja; dizajn i razvoj elektroničkih sustava za zaštitu podataka; dizajn i razvoj industrijskih proizvoda; dizajn i razvoj metoda za ispitivanje i analizu; dizajn i razvoj nove tehnologije za druge; dizajn i razvoj operativnog softvera za pristup i korištenje mreža računarstva u oblaku; dizajn i razvoj operativnog softvera za računalne mreže i servere; dizajn i razvoj početnih i internetskih stranica; dizajn i razvoj potrošačkih proizvoda; dizajn i razvoj programa za internetsku sigurnost; dizajn i razvoj programa za elektroničke baze podataka; dizajn i razvoj programa za obradu podataka; dizajn i razvoj programa za računalne baze podataka; dizajn i razvoj proizvoda; dizajn i razvoj računalnih programa za kontrolu procesa; dizajn i razvoj računalnih programa za obradu teksta; dizajn i razvoj računalnih programa za portale logistike, upravljanja opskrbnim lancem i e-trgovine; dizajn i razvoj računalnih programa za evaluaciju i izračun podataka; dizajn i razvoj računalnih programa za čitanje, prijenos i organizaciju podataka; dizajn i razvoj računalnih programa za obradu slika; dizajn i razvoj računalnih ugrađenih programa; dizajn i razvoj računalnog softvera; dizajn i razvoj računalnog softvera za upravljanje bazama podataka; dizajn i razvoj računalnog hardvera za proizvođačku industriju; dizajn i razvoj softvera; dizajn i razvoj softvera za uvoz i upravljanje podacima; dizajn i razvoj softvera za razvoj internetskih stranica; dizajn i razvoj softvera za upravljanje energijom; dizajn i razvoj softvera za upravljanje inventarom; dizajn i razvoj softvera za planiranje ruta; dizajn i razvoj softvera za računalne igre; dizajn i razvoj softvera za virtualnu stvarnost; dizajn i razvoj softvera za računalne igre i softvera za virtualnu stvarnost; dizajn i razvoj softvera za računalne baze podataka; dizajn i razvoj softvera operativnog sustava; dizajn i razvoj softvera za pronalaženje podataka; dizajn i razvoj sustava za proizvodnju regenerativne energije; dizajn i razvoj sustava za obradu podataka; dizajn i razvoj sustava za prikaz podataka; dizajn i razvoj sustava za pohranu podataka; dizajn i razvoj sustava za unos, iznos, obradu, prikazivanje i pohranu podataka; dizajn i razvoj sustava za unos podataka; dizajn i razvoj sustava za izlaz podataka; dizajn i razvoj telekomunikacijskih mreža; dizajn i razvoj upravljačkih programa; dizajn i razvoj uređaja za bežični prijenos podataka; dizajn i razvoj uređaja za obradu podataka; dizajn i testiranje novih proizvoda; dizajn i testiranje razvoja novog proizvoda; dizajn igara na ploči; dizajn igračaka; dizajn (Industrijski -); dizajn industrijskih proizvoda; dizajn internetskih mjesta; dizajn internetskih početnih stranica; dizajn internetskih stranica; dizajn kalupa; dizajn matematičkih modela; dizajn modela; dizajn, održavanje i ažuriranje računalnog softvera; dizajn, održavanje, razvoj i ažuriranje računalnog softvera; dizajn online softvera za društvene mreže; dizajn početne stranice i Internetske stranice; dizajn početnih stranica i internetskih stranica; dizajn programa za računalna; dizajn programa za uporabu s tiskarskim strojevima; dizajn proizvoda; dizajn proizvodnih metoda; dizajn prototipa; dizajn računalne mreže za druge; dizajn računalnih konfiguracija klastera; dizajn računalnih mikročipova; dizajn računalnih perifernih uređaja; dizajn računalnih programa; dizajn računalnih specifikacija; dizajn računalnih strojeva i računalnog softvera za komercijalnu analizu i izvješćavanje; dizajn računalnih sustava primjenom metode agilnog razvoja; dizajn računalno simuliranih modela; dizajn računalnog hardvera za proizvodnu industriju; dizajn računalnog softvera za druge; dizajn, razvoj i implementacija softvera; dizajn, razvoj i održavanje intraneta; dizajn, razvoj i programiranje računalnih programa; dizajn, skiciranje i pisanje računalnog softvera po narudžbi; dizajn softvera; dizajn softvera operativnog sustava; dizajn softvera računalnih igara; dizajn softvera za obradu digitalnog signala; dizajn softvera za obradu i

distribuciju multimedijских sadržaja; dizajn softvera za obradu teksta; dizajn softvera za pretvaranje podataka i multimedijского sadržaja iz i. u razne protokole; dizajn softvera za računalne baze podataka; dizajn softvera za skladištenje i pristupanje multimedijским podacima; dizajn softvera za tehničare zvuka i videa; dizajn softvera za video igre; dizajn tiskanog materijala; graditeljski dizajn; grafički dizajn; grafički dizajn korica knjiga; grafički dizajn promotivnih materijala; grafički dizajn za kompilaciju web stranica na Internetu; ilustracijske usluge (dizajn); industrijski dizajn; industrijski dizajn mobilnih telefona; industrijski dizajn uz pomoć računala; industrijski i grafički dizajn; industrijski umjetnički dizajn; inženjerske usluge za dizajn struktura; inženjerski dizajn; inženjerski dizajn i savjetovanje; istraživanje, razvoj, dizajn i nadogradnja računalnog softvera; izrada i dizajn internetskih indeksa informacija za druge osobe [usluge informacijskih tehnologija]; izrada i dizajn Web stranica za druge; komercijalni umjetnički dizajn; konzultantske i informativne usluge koje se odnose na dizajn, programiranje i održavanje računalnog softvera; konzultantske i informativne usluge koje se odnose na dizajn računalnih programa; konzultantske usluge koje se odnose na dizajn početnih i internetskih stranica; konzultantske usluge koje se odnose na izradu i dizajn internetskih stranica; konzultantske usluge koje se odnose na izradu i dizajn internetskih stranica za e-trgovinu; konzultantske usluge koje se odnose na dizajn i razvoj računalnih programa; konzultantske usluge koje se odnose na dizajn početnih stranica i internetskih stranica; matematičkih modela (Dizajn -); platforme za grafički, dizajn kao softver kao usluga [SaaS]; prilagođeni dizajn računalnog softvera; prilagođeni dizajn računalnog hardvera; računalni dizajn Web stranica; računalni grafički dizajn za mapiranje videoprojekcija; računalno potpomognuti dizajn video grafike; računalno potpomognuti dizajn za proizvodne aktivnosti; računalno potpomognuti grafički dizajn; računalno programiranje i dizajn softvera; računalnog softvera (Dizajn -); razvoj, dizajn i ažuriranje početnih stranica; razvoj i dizajn digitalnih nosača zvuka i slike; razvoj računalnih programa snimljenih na podatkovne medije (softver) koji su dizajnirani za upotrebu u graditeljstvu i automatiziranoj proizvodnji cad/cam - računalno potpomognuti dizajn/računalno potpomognuta proizvodnja; savjetovanje koje se odnosi na dizajn i razvoj softvera; softverski dizajn za druge; stručne usluge koje se odnose na arhitektonski dizajn; tehnički dizajn; usluge ilustriranja [dizajn]; znanstveni i tehnološki dizajn; istraživanje (Znanstveno -); izdavanje znanstvenih podataka; iznajmljivanje znanstvene i tehnološke opreme; iznajmljivanje znanstvenih instrumenata; laboratorijske znanstvene usluge; prikupljanje znanstvenih podataka; priprema izvještaja u svezi sa znanstvenim istraživanjima; priprema znanstvenih izvještaja; pružanje usluga ispitivanja [znanstvenih]; provedba znanstvenih studija; pružanje informacija i rezultata o znanstvenom istraživanju iz baze podataka koja se može pretraživati na internetu; pružanje informacija o znanstvenoj tehnologiji; pružanje informacija u svezi sa znanstvenim istraživanjem; pružanje znanstvenih informacija u području medicinskih poremećaja i njihova liječenja; pružanje znanstvenih podataka; računalno potpomognuto znanstveno ispitivanje; savjetodavne usluge u svezi sa znanstvenim instrumentima; savjetodavne usluge u svezi sa znanstvenim istraživanjem; usluge računalno potpomognute znanstvene analize; usluge savjetnika na području znanstvenog istraživanja; usluge znanstvenih ispitivanja; usluge znanstvenog istraživanja; usluge znanstvenog računalnog programiranja; znanstvena analiza; znanstvena i tehnološka istraživanja u vezi s kartiranjem patenata; znanstvena i tehnološka istraživanja za mapiranje patenata; znanstvena istraživanja; znanstvena procjena rizika; znanstvene i tehnološke usluge; znanstvene savjetodavne usluge; znanstvene tehnološke usluge; znanstvene usluge; znanstvene usluge i istraživanja s njima u svezi; znanstvene usluge i projektiranje s njima u svezi; znanstvene usluge projektiranja; znanstveni i tehnološki dizajn; znanstveno i industrijsko istraživanje; znanstveno istraživanje; znanstveno istraživanje i analiza; znanstveno istraživanje i razvoj; znanstveno istraživanje na polju socijalne medicine; znanstveno istraživanje provedeno korištenjem baza podataka; znanstveno savjetovanje; zračno daljinsko opažanje u svezi sa znanstvenim istraživanjima; zračno daljinsko praćenje u svezi sa znanstvenim istraživanjima; istraživanje i razvoj novih proizvoda; istraživanje i razvoj novih proizvoda [za treće osobe]; istraživanje i razvoj

proizvoda; istraživanje i razvoj računalnog softvera; istraživanje u području tehnologije obrade podataka; istraživanje u svezi s obradom podataka; istraživanje (Znanstveno -); programiranje softvera za istraživanje tržišta; projektna istraživanja (Tehnička -); projektna istraživanja u svezi sa softverom; pružanje informacija na Internetu o uslugama industrijske analize i istraživanja; pružanje informacija o tehnološkom istraživanju; pružanje informacija o uslugama industrijske analize i istraživanja; pružanje informacija u svezi sa znanstvenim istraživanjem; pružanje istraživačkih usluga; pružanje online informacija u području tehnološkog istraživanja iz računalne baze podataka ili Interneta; psihološko istraživanje; razvoj (Istraživanje i -) proizvoda; savjetodavne usluge u svezi s tehnološkim istraživanjem; savjetodavne usluge u svezi sa znanstvenim istraživanjem; tehnološko istraživanje; usluge istraživanja za razvoj novih proizvoda; usluge računalnog istraživanja; usluge savjetnika na području znanstvenog istraživanja; usluge savjetovanja i istraživanja u svezi s računalnim softverom; usluge savjetovanja i istraživanja u svezi s računalnim hardverom; usluge tehničkog istraživanja; vođenje inženjerskih istraživanja; znanstvena istraživanja; znanstvene usluge i istraživanja s njima u svezi; znanstveno istraživanje; znanstveno istraživanje i analiza; znanstveno istraživanje i razvoj; ažuriranje i dizajn računalnog softvera; ažuriranje i održavanje računalnog softvera; ažuriranje i održavanje računalnog softvera i programa; ažuriranje i unapređivanje računalnog softvera; ažuriranje računalnog softvera; ažuriranje računalnog softvera u svezi s računalnom sigurnosti i prevencijom računalnog rizika; ažuriranje računalnog softvera za druge; ažuriranje softvera; ažuriranje softvera za komunikacijske sustave; ažuriranje softvera za obradu podataka; ažuriranje softvera za ugrađene uređaje; ažuriranje softverskih baza podataka; dizajn, ažuriranje i održavanje računalnog softvera; dizajn i razvoj grafičkih softverskih sustava; dizajn i ažuriranje računalnog softvera; dizajn i pisanje računalnog softvera; dizajn i razvoj arhitekture računalnog softvera; dizajn i razvoj operativnog softvera za pristup i korištenje mreža računarstva u oblaku; dizajn i razvoj operativnog softvera za računalne mreže i servere; dizajn i razvoj računalnog softvera; dizajn i razvoj računalnog softvera za upravljanje opskrbnim lancem; dizajn i razvoj računalnog softvera za upravljanje bazama podataka; dizajn, održavanje i ažuriranje računalnog softvera; dizajn, održavanje, razvoj i ažuriranje računalnog softvera; dizajn online softvera za društvene mreže; dizajn računalnih strojeva i računalnog softvera za komercijalnu analizu i izvještavanje; dizajn računalnog softvera za druge; dizajn, razvoj i implementacija softvera; dizajn, skiciranje i pisanje računalnog softvera po narudžbi; dizajn softvera; dizajn softvera operativnog sustava; dizajn softvera računalnih igara; iznajmljivanje računalnog softvera za prikupljanje, analizu i organiziranje podataka u području dubokog učenja; iznajmljivanje softvera; iznajmljivanje softvera za uvoz i upravljanje podacima; iznajmljivanje softvera za razvoj internetskih stranica; iznajmljivanje softvera za upravljanje bazama podataka; iznajmljivanje softvera za računalne baze podataka; iznajmljivanje softvera za obradu podataka; iznajmljivanje softvera za računalne igre; izrada, održavanje i prilagođivanje softvera; izrada računalnih programa [softvera]; izrada računalnog softvera; konzultantske usluge u području sigurnosnog softvera; konzultantske usluge u svezi s računalima i softverom; konzultantske usluge u svezi sa softverom; konzultantske usluge u svezi s računalnim softverom; nadogradnja računalnog softvera; programiranje obrazovnog softvera; savjetodavne i konzultantske usluge u vezi sa softverom računala i videoigrica; savjetodavne i razvojne usluge koje se odnose na računalni softver; savjetodavne usluge na području razvoja i poboljšanja kakvoće softverskih proizvoda; savjetodavne usluge u svezi s računalnim softverom korištenim u izdavaštvu; savjetodavne usluge u svezi s dizajnom računalnog softvera; savjetodavne usluge u svezi s računalnim softverom korištenim u grafičke svrhe; savjetodavne usluge u svezi sa sučeljima za interakciju čovjeka i stroja za računalni softver; savjetodavne usluge u svezi s računalnim softverom korištenim za ispis; savjetodavne usluge u svezi s korištenjem računalnog softvera; savjetodavne usluge u svezi s iznajmljivanjem računala ili računalnog softvera; savjetovanje koje se odnosi na dizajn i razvoj softvera; savjetovanje u području dizajniranja softvera; softver

kao usluga [SaaS] sa softverom za dubinsko učenje; usluge savjetovanja i istraživanja u svezi s računalnim softverom; usluge savjetovanja o softveru koji se koristi u području e-trgovine; usluge savjetovanja u području softvera kao usluge (SAAS); usluge softverskog inženjeringa za programe obrade podataka; usluge softverskog inženjerstva za obradu podataka; usluge stručnog savjetovanja u svezi s računalnim softverom; dizajn i razrada informatičkih sustava; dupliciranje informatičkih programa; hosting informatičkih stranica; informatičke stranice [uگوščavanje informatičkih stranica]; informatičko-tehnološke usluge za zaštitu podataka; informativne usluge u svezi s informacijskom tehnologijom; informativne usluge u svezi s računalima; informativne usluge u svezi s primjenom računalnih mreža; informativne usluge u svezi s razvojem računalnih mreža; informativne usluge u svezi s primjenom računalnih sustava; informativne usluge u svezi s razvojem računalnih sustava; iznajmljivanje informatičkih programa; iznajmljivanje informatičkih programa; konzultantske i informativne usluge koje se odnose na dizajn, programiranje i održavanje računalnog softvera; konzultantske i informativne usluge koje se odnose na dizajn računalnih programa; konzultantske i informativne usluge koje se odnose na integraciju računalnih sustava; konzultantske i informativne usluge koje se odnose na računalno programiranje; konzultantske i informativne usluge koje se odnose na održavanje računalnih programa; konzultantske i informativne usluge koje se odnose na informacijsku tehnologiju; konzultantske i informativne usluge koje se odnose na arhitekturu i infrastrukturu informacijske tehnologije; konzultantske i informativne usluge koje se odnose na iznajmljivanje računalnih programa; konzultantske usluge za analiziranje informativnih sustava; konzultantske usluge za projektiranje informativnih sustava; osmišljavanje informatičkih sustava; prikupljanje podataka u svezi s informativnim sustavima; pružanje stručnih izvještaja u svezi s računalstvom [informatika]; pružanje stručnih procjena u svezi s računalstvom [informatika]; savjetodavne i informativne usluge koje se odnose na računalne periferne uređaje; savjetodavne i informativne usluge koje se odnose na računalne programe; savjetodavne usluge u svezi s računalnim informativnim sustavima; upravljanje informatičkim projektima; zaštita od informatičkih virusa

(731) **EFFECTUS d.o.o.**
Veslačka ulica 6, 23000 Zadar, HR
(740) Željko Žuža, Zadar, HR
(540)



TABER Istria
DISCRETE LODGING

(591) zelena, crna
(531) 05.05.20; 05.05.21; 27.05.01; 27.05.09; 27.05.10; 27.05.13
(511) **43** barovi (usluge barova); hotelske rezervacije (usluge rezerviranja hotela); hotelske usluge; iznajmljivanje prenosivih građevinskih objekata; iznajmljivanje prijevremenog smještaja; iznajmljivanje šatora; kampiranje (stavljanje na raspolaganje terena za kampiranje); kampovi za ljetovanje (usluge kampova za ljetovanje) [smještaj]; rezerviranje pansiona; rezerviranje privremenog smještaja; usluge iznajmljivanja smještaja (hotelski, pansioniski); usluge kafića; usluge kuća za odmor; usluge prijma za prijma za privremeni smještaj (upravljanje dolascima i odlascima); usluge restorana; usluge restorana sa samoposluživanjem; usluge snek barova

(210) Z20240076A (220) 29.01.2024.
(442) 29.03.2024.
(731) **Munib Prelević**
Waldemarstr 15, 10119 Berlin, DE
(740) Darko Marjanović, Zagreb, HR
(540)

SESEA

(511) **43** iznajmljivanje namještaja, tekstila, stolnog pribora i opreme za posluživanje hrane i pića; privremeni smještaj; pružanje hrane i pića; smještaj životinja; usluge informiranja, savjetovanja i rezervacija u vezi opskrbe hranom i pićem; usluge pružanja informacija, savjetovanja i rezervacija u vezi privremenog smještaja; pružanje privremenih prenočišta; pružanje privremenog smještaja; pružanje usluga privremenog uredskog smještaja; usluge privremenog smještaja; usluge pansiona za životinje; rezerviranje hotela; rezervacija hotela; hotelske usluge; hotelske rezervacije; usluge rezervacije hotela; informacije o hotelima; usluge hotelskog cateringa; usluge hotelskih restorana; rezervacija hotelskog smještaja; hotelijerske usluge [smještaj]; usluge hotela u odmaralištima; iznajmljivanje ručnika za hotele; iznajmljivanje namještaja za hotele; iznajmljivanje zastora za hotele; pripremanje obroka u hotelima; usluge restorana koje pružaju hoteli; pružanje usluga hotela i motela; iznajmljivanje podnih podloga za hotele; agencije za smještaj [hotelski, pansioniski]; hotelijerske usluge [hrana i piće]; iznajmljivanje visećih ukrasa za zidove hotela; pružanje usluga rezervacije soba i hotela; pružanje informacija u svezi s hotelima; usluge turističkih agencija za hotelske rezervacije; pružanje informacija o hotelima putem mrežne stranice; usluge turističkih agencija za rezerviranje hotelskog smještaja; usluge rezervacije hotela koje se pružaju putem interneta; usluge pružanja elektroničkih informacija u svezi s hotelima; agencije za pružanje smještaja [u hotelima i pansionima]; pružanje informacija na internetu o rezervaciji smještaja u hotelima; konzultantske usluge u svezi s hotelskim prostorijama i opremom

RAZRED 43

(210) Z20231122A (220) 29.01.2023.
(442) 29.03.2024.
(731) **EFFECTUS d.o.o.**
Veslačka ulica 6, 23000 Zadar, HR
(740) Željko Žuža, Zadar, HR
(540)

TABER DISCRETE LODGING

(511) **43** barovi (usluge barova); hotelske rezervacije (usluge rezerviranja hotela); hotelske usluge; iznajmljivanje prenosivih građevinskih objekata; iznajmljivanje privremenog smještaja; iznajmljivanje šatora; kampiranje (stavljanje na raspolaganje terena za kampiranje); kampovi za ljetovanje (usluge kampova za ljetovanje) [smještaj]; rezerviranje pansiona; rezerviranje privremenog smještaja; usluge iznajmljivanja smještaja (hotelski, pansioniski); usluge kafića; usluge kuća za odmor; usluge prijma za privremeni smještaj (upravljanje dolascima i odlascima); usluge restorana; usluge restorana sa samoposluživanjem; usluge snek barova

(210) Z20231123A (220) 29.01.2024.
(442) 29.03.2024.

Kazalo brojeva prijava žigova

Broj prijave žiga (210)	Klasifikacijska oznaka razreda (511)	Broj prijave žiga (210)	Klasifikacijska oznaka razreda (511)
Z20220355A	41	Z20240026A	3, 4
Z20220777A	29, 31, 35, 40	Z20240028A	19, 36, 37, 39
Z20220922A	29, 31, 35, 40	Z20240041A	1, 3, 4, 5, 7, 9, 11, 12, 16, 18, 22, 25, 30, 32, 33, 34, 35, 36, 37, 38, 39, 40, 41, 42, 43, 44, 45
Z20221089A	16, 39	Z20240042A	9, 35, 36, 37, 42
Z20221113A	3	Z20240043A	9, 35, 36, 37, 42
Z20221157A	16	Z20240044A	9, 35, 36, 37, 42
Z20230318A	39	Z20240045A	9, 35, 36, 37, 42
Z20230652A	18, 25, 28	Z20240046A	9, 35, 36, 37, 42
Z20230682A	29, 33	Z20240047A	9, 35, 36, 37, 42
Z20231121A	9, 14, 25, 28, 35, 37, 41, 42	Z20240048A	9, 35, 36, 37, 42
Z20231122A	43	Z20240049A	9, 35, 36, 37, 42
Z20231123A	43	Z20240050A	9, 35, 36, 37, 42
Z20231129A	41, 42	Z20240052A	16, 20
Z20231130A	36, 42	Z20240055A	9, 28
Z20231168A	16, 20, 24, 32	Z20240057A	28, 35, 41, 44
Z20231190A	35, 37, 42	Z20240074A	9, 35, 38, 40
Z20231206A	35, 36, 37, 42, 45	Z20240076A	43
Z20231207A	35, 36, 37, 42, 45	Z20240077A	35, 41, 42
Z20231208A	35, 36, 37, 42, 45	Z20240083A	3, 18, 25, 32, 33, 41
Z20231209A	39, 40, 41, 43	Z20240084A	5
Z20240018A	5	Z20240099A	9, 16, 21, 25, 35, 38, 39, 41, 42
Z20240020A	5	Z20240100A	9, 16, 21, 25, 35, 38, 39, 41, 42
Z20240021A	29	Z20240119A	35, 39
Z20240022A	5		

Kazalo klasifikacijskih oznaka prijave žigova

Klasifikacijska oznaka razreda (511); Podnositelj prijave (731) Broj prijave žiga (210)

RAZRED 1

PETROL d.d., Ljubljana Z20240041A

RAZRED 3

Essity Hygiene and Health Aktiebolag Z20221113A

Kesić Ivan Z20240083A

LCBB obrt za proizvodnju i usluge Z20240026A

PETROL d.d., Ljubljana Z20240041A

RAZRED 4

LCBB obrt za proizvodnju i usluge Z20240026A

PETROL d.d., Ljubljana Z20240041A

RAZRED 5

ALKALOID AD Skopje Z20240022A

BGP Products Operations GmbH Z20240018A

MAKPHARM d.o.o. Z20240020A

PETROL d.d., Ljubljana Z20240041A

Teva Pharmaceutical Industries Ltd. Z20240084A

RAZRED 7

PETROL d.d., Ljubljana Z20240041A

RAZRED 9

Altium Technology d.o.o. Z20240074A

BLUE GYM d.o.o. Z20231121A

Monastik d.o.o. Z20240055A

NOVA TV d.d. Z20240099A, Z20240100A

PETROL d.d., Ljubljana Z20240041A

ZMS INFO d.o.o. Z20240042A, Z20240043A

..... Z20240044A, Z20240045A

..... Z20240046A, Z20240047A

..... Z20240048A, Z20240049A

..... Z20240050A

RAZRED 11

PETROL d.d., Ljubljana Z20240041A

RAZRED 12

PETROL d.d., Ljubljana Z20240041A

RAZRED 14

BLUE GYM d.o.o. Z20231121A

RAZRED 16

INC d.o.o. Z20240052A

NOVA TV d.d. Z20240099A, Z20240100A

PETROL d.d., Ljubljana Z20240041A

PIVOVARA DARUVAR d.o.o. Z20231168A

PLODINE d.d. za trgovinu i usluge Z20221089A, Z20221157A

RAZRED 18

Fans Hoodies d.o.o. Z20230652A

Kesić Ivan Z20240083A

PETROL d.d., Ljubljana Z20240041A

Klasifikacijska oznaka razreda (511); Podnositelj prijave (731) Broj prijave žiga (210)

RAZRED 19

LAVČEVIĆ d.d. Z20240028A

RAZRED 20

INC d.o.o. Z20240052A

PIVOVARA DARUVAR d.o.o. Z20231168A

RAZRED 21

NOVA TV d.d. Z20240099A, Z20240100A

RAZRED 22

PETROL d.d., Ljubljana Z20240041A

RAZRED 24

PIVOVARA DARUVAR d.o.o. Z20231168A

RAZRED 25

BLUE GYM d.o.o. Z20231121A

Fans Hoodies d.o.o. Z20230652A

Kesić Ivan Z20240083A

NOVA TV d.d. Z20240099A, Z20240100A

PETROL d.d., Ljubljana Z20240041A

RAZRED 28

BLUE GYM d.o.o. Z20231121A

Burić Domagoj Z20240057A

Fans Hoodies d.o.o. Z20230652A

Monastik d.o.o. Z20240055A

RAZRED 29

Bibić Kristian Z20230682A

GAVRILOVIĆ d.o.o. Z20240021A

RENAISSANCE CAPITAL d.o.o. Z20220777A, Z20220922A

RAZRED 30

PETROL d.d., Ljubljana Z20240041A

RAZRED 31

RENAISSANCE CAPITAL d.o.o. Z20220777A, Z20220922A

RAZRED 32

Kesić Ivan Z20240083A

PETROL d.d., Ljubljana Z20240041A

PIVOVARA DARUVAR d.o.o. Z20231168A

RAZRED 33

Bibić Kristian Z20230682A

Kesić Ivan Z20240083A

PETROL d.d., Ljubljana Z20240041A

RAZRED 34

PETROL d.d., Ljubljana Z20240041A

Klasifikacijska oznaka razreda (511); Podnositelj prijave (731) Broj prijave žiga (210)

Klasifikacijska oznaka razreda (511); Podnositelj prijave (731) Broj prijave žiga (210)

RAZRED 35

Altium Technology d.o.o. Z20240074A
 BLUE GYM d.o.o. Z20231121A
 Burić Domagoj Z20240057A
 MAXSIMPLE j.d.o.o. Z20231190A
 NOVA TV d.d. Z20240099A, Z20240100A
 Perajica Diana Z20240119A
 PETROL d.d., Ljubljana Z20240041A
 RENAISSANCE CAPITAL d.o.o. Z20220777A, Z20220922A
 TECTUS d.o.o. Z20240077A
 URBAN CITY d.o.o. za poslovanje
 nekretninama Z20231206A
 URBAN INVEST d.o.o. za usluge Z20231208A
 URBANI PROSTOR d.o.o. za
 projektiranje i građenje Z20231207A
 ZMS INFO d.o.o. Z20240042A, Z20240043A
 Z20240044A, Z20240045A
 Z20240046A, Z20240047A
 Z20240048A, Z20240049A
 Z20240050A

RAZRED 36

LAVČEVIĆ d.d. Z20240028A
 PETROL d.d., Ljubljana Z20240041A
 Plejić Stipe Z20231130A
 URBAN CITY d.o.o. za poslovanje
 nekretninama Z20231206A
 URBAN INVEST d.o.o. za usluge Z20231208A
 URBANI PROSTOR d.o.o. za
 projektiranje i građenje Z20231207A
 ZMS INFO d.o.o. Z20240042A, Z20240043A
 Z20240044A, Z20240045A
 Z20240046A, Z20240047A
 Z20240048A, Z20240049A
 Z20240050A

RAZRED 37

BLUE GYM d.o.o. Z20231121A
 LAVČEVIĆ d.d. Z20240028A
 MAXSIMPLE j.d.o.o. Z20231190A
 PETROL d.d., Ljubljana Z20240041A
 URBAN CITY d.o.o. za poslovanje
 nekretninama Z20231206A
 URBAN INVEST d.o.o. za usluge Z20231208A
 URBANI PROSTOR d.o.o. za
 projektiranje i građenje Z20231207A
 ZMS INFO d.o.o. Z20240042A, Z20240043A
 Z20240044A, Z20240045A
 Z20240046A, Z20240047A
 Z20240048A, Z20240049A
 Z20240050A

RAZRED 38

Altium Technology d.o.o. Z20240074A
 NOVA TV d.d. Z20240099A, Z20240100A
 PETROL d.d., Ljubljana Z20240041A

RAZRED 39

LAVČEVIĆ d.d. Z20240028A
 NOVA TV d.d. Z20240099A, Z20240100A
 Perajica Diana Z20240119A
 PETROL d.d., Ljubljana Z20240041A
 PLODINE d.d. za trgovinu i usluge Z20221089A, Z20230318A

VG CITY CLUB d.o.o. za
 ugostiteljstvo, trgovinu i usluge Z20231209A

RAZRED 40

Altium Technology d.o.o. Z20240074A
 PETROL d.d., Ljubljana Z20240041A
 RENAISSANCE CAPITAL d.o.o. Z20220777A, Z20220922A
 VG CITY CLUB d.o.o. za
 ugostiteljstvo, trgovinu i usluge Z20231209A

RAZRED 41

BLUE GYM d.o.o. Z20231121A
 Burić Domagoj Z20240057A
 Došen Stevo Z20220355A
 Kesić Ivan Z20240083A
 NOVA TV d.d. Z20240099A, Z20240100A
 PETROL d.d., Ljubljana Z20240041A
 Radas Nataša Z20231129A
 TECTUS d.o.o. Z20240077A
 VG CITY CLUB d.o.o. za
 ugostiteljstvo, trgovinu i usluge Z20231209A

RAZRED 42

BLUE GYM d.o.o. Z20231121A
 MAXSIMPLE j.d.o.o. Z20231190A
 NOVA TV d.d. Z20240099A, Z20240100A
 PETROL d.d., Ljubljana Z20240041A
 Plejić Stipe Z20231130A
 Radas Nataša Z20231129A
 TECTUS d.o.o. Z20240077A
 URBAN CITY d.o.o. za poslovanje
 nekretninama Z20231206A
 URBAN INVEST d.o.o. za usluge Z20231208A
 URBANI PROSTOR d.o.o. za
 projektiranje i građenje Z20231207A
 ZMS INFO d.o.o. Z20240042A, Z20240043A
 Z20240044A, Z20240045A
 Z20240046A, Z20240047A
 Z20240048A, Z20240049A
 Z20240050A

RAZRED 43

EFFECTUS d.o.o. Z20231122A, Z20231123A
 PETROL d.d., Ljubljana Z20240041A
 Preljević Munib Z20240076A
 VG CITY CLUB d.o.o. za
 ugostiteljstvo, trgovinu i usluge Z20231209A

RAZRED 44

Burić Domagoj Z20240057A
 PETROL d.d., Ljubljana Z20240041A

RAZRED 45

PETROL d.d., Ljubljana Z20240041A
 URBAN CITY d.o.o. za poslovanje
 nekretninama Z20231206A
 URBAN INVEST d.o.o. za usluge Z20231208A
 URBANI PROSTOR d.o.o. za
 projektiranje i građenje Z20231207A

Kazalo podnositelja prijava žigova

Podnositelj prijave (731)	Broj prijave žiga (210)	Podnositelj prijave (731)	Broj prijave žiga (210)
ALKALOID AD Skopje	Z20240022A	Plejić Stipe	Z20231130A
Altium Technology d.o.o.....	Z20240074A	PLODINE d.d. za trgovinu i usluge	Z20221089A, Z20221157A Z20230318A
BGP Products Operations GmbH.....	Z20240018A	Preljević Munib.....	Z20240076A
Bibić Kristian	Z20230682A	Radas Nataša	Z20231129A
BLUE GYM d.o.o.	Z20231121A	RENAISSANCE CAPITAL d.o.o.	Z20220777A, Z20220922A
Burić Domagoj.....	Z20240057A	TECTUS d.o.o.....	Z20240077A
Došen Stevo.....	Z20220355A	Teva Pharmaceutical Industries Ltd.	Z20240084A
EFFECTUS d.o.o.....	Z20231122A, Z20231123A	URBAN CITY d.o.o. za poslovanje nekretninama	Z20231206A
Essity Hygiene and Health Aktiebolag.....	Z20221113A	URBAN INVEST d.o.o. za usluge	Z20231208A
Fans Hoodies d.o.o.	Z20230652A	URBANI PROSTOR d.o.o. za projektiranje i građenje	Z20231207A
GAVRILOVIĆ d.o.o.....	Z20240021A	VG CITY CLUB d.o.o. za ugostiteljstvo, trgovinu i usluge	Z20231209A
INC d.o.o.....	Z20240052A	ZMS INFO d.o.o.	Z20240042A, Z20240043A Z20240044A, Z20240045A Z20240046A, Z20240047A Z20240048A, Z20240049A Z20240050A
Kesić Ivan.....	Z20240083A		
LAVČEVIĆ d.d.....	Z20240028A		
LCBB obrt za proizvodnju i usluge	Z20240026A		
MAKPHARM d.o.o.....	Z20240020A		
MAXSIMPLE j.d.o.o.	Z20231190A		
Monastik d.o.o.	Z20240055A		
NOVA TV d.d.....	Z20240099A, Z20240100A		
Perajica Diana.....	Z20240119A		
PETROL d.d., Ljubljana.....	Z20240041A		
PIVOVARA DARUVAR d.o.o.	Z20231168A		

Objava upisa promjena u Registru prijava žigova

Odustanak od prijave

Broj prijave žiga (210)	Datum objave prijave žiga (430)	Datum odustanka (580)
Z20231034A	22.12.2023	18.03.2024















Ograničenje popisa proizvoda i usluga

Broj prijave žiga (210)	Datum objave prijave za registraciju žiga (442)	Popis proizvoda i usluga za koje žig nastavlja vrijediti (511)	Datum upisa promjene (580)
Z20211440A	21.01.2022	33 gorki liker; biljni liker; bitter	15.03.2024
Z20240004A	15.03.2024	9 znanstveni, istraživački, navigacijski, nadzorni, fotografski, kinematografski, audiovizualni, optički aparati i instrumenti, aparati i instrumenti za vaganje, mjerenje, signalizaciju, detekciju, ispitivanje, inspekciju, spašavanje i poduku; aparati i instrumenti za provođenje, prebacivanje, transformaciju, akumulaciju, regulaciju ili kontrolu distribucije ili korištenja električne energije; aparati i instrumenti za snimanje, prijenos, reprodukciju ili obradu zvuka, prikaza ili podataka; snimljeni mediji i mediji koje je moguće preuzeti; računalni softver; računalni hardver; prazni digitalni ili analogni mediji za snimanje i pohranu; mehanizmi za aparate na kovanice; registarske blagajne; uređaji za računanje; računala i periferni uređaji prilagođeni za uporabu s računalima; odijela za ronjenje; ronilačke maske; ronilački tamponi za uši; štikaljke za nos za ronioce i plivače; rukavice za ronioce; uređaji za podvodno disanje; vatrogasni aparati; nijedno od navedenog za uporabu u navigaciji ili geo-pozicioniranju 14 plemeniti metali i njihove legure; nakit, drago i poludrago kamenje; urarski i kronometarski instrumenti 42 znanstvene i tehnološke usluge kao i pripadajuće usluge istraživanja i koncepcije; usluge industrijskih analiza, industrijskih istraživanja i industrijskog dizajna; usluge kontrole kvalitete i utvrđivanja autentičnosti; softver kao usluga (saas); koncepcija i razvoj računala i računalnih programa.	22.03.2024

Objava informacija o međunarodnim registracijama žigova za koje je zatražena zaštita u Republici Hrvatskoj

Gazette OMPI des marques internationales/
WIPO Gazette of International Marks
broj 09/2024 (ožujak 2024.)

1. Registracije (Enregistrements/Registration):

<p>Broj m.r.: 1779662 Datum reg.: 07.09.2023. Znak:</p>  <p>Nositelj: LJUBLJANSKE MLEKARNE, mlekarska industrija, d.o.o. Podrijetlo: SI Razred(i): 5, 29, 30</p>	<p>Broj m.r.: 1779697 Datum reg.: 30.11.2023. Znak:</p>  <p>Nositelj: GEOPOST Podrijetlo: FR Razred(i): 39</p>	<p>Broj m.r.: 1780059 Datum reg.: 09.11.2023. Znak:</p>  <p>Nositelj: Vlada – Generalni sekretarijat Vlade RS Podrijetlo: RS Razred(i): 6, 9, 14, 15, 16, 18, 19, 25, 28, 35, 37, 38, 39, 41, 42, 43, 45</p>	<p>Datum reg.: 13.11.2023. Znak:</p>  <p>Nositelj: YOGI TEA GmbH Podrijetlo: DE Razred(i): 5, 30, 32</p>
<p>Broj m.r.: 1779679 Datum reg.: 16.01.2024. Znak:</p>  <p>Nositelj: KRKA, tovarna zdravl, d.d., Novo mesto Podrijetlo: SI Razred(i): 5</p>	<p>Broj m.r.: 1779767 Datum reg.: 14.12.2023. Znak:</p>  <p>Nositelj: MedHaus Schweiz GmbH Podrijetlo: UA Razred(i): 5</p>	<p>Broj m.r.: 1780098 Datum reg.: 30.01.2024. Znak:</p>  <p>Nositelj: Društvo za proizvodnju i trgovinu "Plantago" d.o.o. Laktaši Podrijetlo: BA Razred(i): 5, 30, 32</p>	<p>Broj m.r.: 1780365 Datum reg.: 13.12.2023. Znak:</p>  <p>Nositelj: CHANEL Podrijetlo: FR Razred(i): 3</p>
<p>Broj m.r.: 1779680 Datum reg.: 15.01.2024. Znak:</p>  <p>Nositelj: KRKA, tovarna zdravl, d.d., Novo mesto Podrijetlo: SI Razred(i): 5</p>	<p>Broj m.r.: 1779828 Datum reg.: 09.01.2024. Znak:</p>  <p>Nositelj: Bloom Fresh International Limited Podrijetlo: GB Razred(i): 31</p>	<p>Broj m.r.: 1780181 Datum reg.: 15.11.2023. Znak:</p>  <p>Nositelj: POWERBREATHE HOLDINGS LIMITED Podrijetlo: GB Razred(i): 9, 10</p>	<p>Broj m.r.: 1780440 Datum reg.: 27.10.2023. Znak:</p>  <p>Nositelj: ROYAL-VOSTOK INVESTMENTS LIMITED Podrijetlo: CY Razred(i): 33</p>
<p>Broj m.r.: 1779688 Datum reg.: 26.01.2024. Znak:</p>  <p>Nositelj: KRKA, tovarna zdravl, d.d., Novo mesto Podrijetlo: SI Razred(i): 5</p>	<p>Broj m.r.: 1779880 Datum reg.: 07.09.2023. Znak:</p>  <p>Nositelj: LJUBLJANSKE MLEKARNE, mlekarska industrija, d.o.o. Podrijetlo: SI Razred(i): 5, 29, 30</p>	<p>Broj m.r.: 1780314 Datum reg.: 14.12.2023. Znak:</p> <p>Nositelj: LJUBLJANSKE MLEKARNE, mlekarska industrija, d.o.o. Podrijetlo: SI Razred(i): 5, 29, 30</p>	



Nositelj: ROYAL-VOSTOK
INVESTMENTS
LIMITED
Podrijetlo: CY
Razred(i): 33

Broj m.r.: 1780557
Datum reg.: 01.02.2024.
Znak:

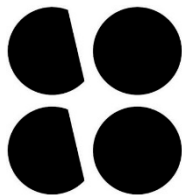

COCOMaison®

Nositelj: Habufa meubelen
bv
Podrijetlo: BX
Razred(i): 20, 24, 27, 35, 39

2. Naknadne designacije (Désignation postérieures/ Subsequent designations)

Broj m.r.: 0821307
Datum reg.: 26.02.2024.
Znak:

MINIPOL

Nositelj: Dr. Ing. Franz Böhm Erzeugung chem. Produkte Gesellschaft m.b.H.
Podrijetlo: AT
Razred(i): 1

Broj m.r.: 1498959
Datum reg.: 24.10.2023.
Znak:



Nositelj: Bandrivskyy Andriy Myronovych
Podrijetlo: UA
Razred(i): 22, 24, 25

Broj m.r.: 1695314
Datum reg.: 24.01.2024.
Znak:

GREENHOUSE



*** POLO ***

Nositelj: SMILE.NET SRL
Podrijetlo: IT
Razred(i): 18, 25

Broj m.r.: 1716219
Datum reg.: 27.02.2024.
Znak:

ICON

Nositelj: ICON S.R.L.
Podrijetlo: IT
Razred(i): 25

Objava informacija o međunarodnim registracijama žigova za koje je zatražena zaštita u Republici Hrvatskoj

Gazette OMPI des marques internationales/
WIPO Gazette of International Marks
broj 10/2024 (ožujak 2024.)

1. Registracije (Enregistrements/Registration):

Broj m.r.: 1780725
Datum reg.: 08.03.2021.
Znak:



Nositelj: OTERACCORDI
SPA
Podrijetlo: EM
Razred(i): 6, 11, 17, 20

Broj m.r.: 1780838
Datum reg.: 08.02.2024.
Znak:

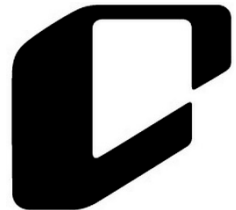

Nositelj: Kia Corporation
Podrijetlo: KR
Razred(i): 25

Broj m.r.: 1780939
Datum reg.: 18.12.2023.
Znak:



Nositelj: DRINK DRIP D.O.O.
Beograd
Podrijetlo: RS
Razred(i): 25, 30, 32

Broj m.r.: 1781481
Datum reg.: 27.11.2023.
Znak:



Nositelj: Bloomage
Biotechnology
Corporation Limited
Podrijetlo: CN
Razred(i): 5, 10

Broj m.r.: 1781501
Datum reg.: 20.12.2023.
Znak:



Nositelj: AYD OTOMOTIV
ENDÜSTRİ SANAYİ
VE TİCARET
ANONİM ŞİRKETİ
Podrijetlo: TR
Razred(i): 12, 35

Broj m.r.: 1781564
Datum reg.: 29.12.2023.
Znak:



Nositelj: Zhongshan Mikaku
E-Commerce Co.,
Ltd.
Podrijetlo: CN
Razred(i): 35

Broj m.r.: 1781768
Datum reg.: 06.12.2023.
Znak:



Nositelj: MINOTTI d.o.o.
Podrijetlo: RS
Razred(i): 11, 20, 21, 27

2. Naknadne designacije (Désignation postérieures/ Subsequent designations)

Broj m.r.: 0738025
Datum reg.: 20.02.2024.
Znak:



Nositelj: CHRISTIAN DIOR COUTURE (Société anonyme)
Podrijetlo: FR
Razred(i): 14, 18, 25

Broj m.r.: 1318093
Datum reg.: 29.02.2024.
Znak:

NRJ

Nositelj: Fresh Nuts GmbH
Podrijetlo: EM
Razred(i): 29, 30, 31

Broj m.r.: 1528441
Datum reg.: 08.02.2024.
Znak:

AISWEI

Nositelj: AISWEI Technology Co., Ltd.
Podrijetlo: CN
Razred(i): 9, 37, 42

Broj m.r.: 1532881
Datum reg.: 08.02.2024.
Znak:



Nositelj: AISWEI Technology Co., Ltd.
Podrijetlo: CN
Razred(i): 9, 37, 42

Broj m.r.: 1695129
Datum reg.: 06.03.2024.
Znak:

NEUR|A É

Nositelj: C F E B SISLEY
Podrijetlo: FR
Razred(i): 3, 5, 44

Broj m.r.: 1740454
Datum reg.: 06.03.2024.
Znak:



Nositelj: Skywell New Energy Vehicles Group Co., Ltd.
Podrijetlo: CN
Razred(i): 12

Objava žigova

RAZRED 1

(111)	Z20230815	(151)	19.03.2024.
		(450)	29.03.2024.
(210)	Z20230815A	(220)	30.08.2023.
		(181)	30.08.2033.
(732)	DIAGONAL d.o.o.		
	Kopilica 62, 21000 Split, HR		
(740)	Nataša Maršić, Zagreb, HR		
(540)			

VISIA STYLE

(511)	1	proizvodi protiv zamućenosti leća; kemijski premazi za oftalmološke leće	
	9	naočale; oftalmološke leće; leće za naočale; kontaktne leće; korekcijske leće; navlake za kontaktne leće; optičke leće	

(111)	Z20230816	(151)	19.03.2024.
		(450)	29.03.2024.
(210)	Z20230816A	(220)	30.08.2023.
		(181)	30.08.2033.
(732)	DIAGONAL d.o.o.		
	Kopilica 62, 21000 Split, HR		
(740)	Nataša Maršić, Zagreb, HR		
(540)			

VISIA

(511)	1	proizvodi protiv zamućenosti leća; kemijski premazi za oftalmološke leće	
	9	naočale; oftalmološke leće; leće za naočale; kontaktne leće; korekcijske leće; navlake za kontaktne leće; optičke leće	

(111)	Z20230817	(151)	19.03.2024.
		(450)	29.03.2024.
(210)	Z20230817A	(220)	30.08.2023.
		(181)	30.08.2033.
(732)	DIAGONAL d.o.o.		
	Kopilica 62, 21000 Split, HR		
(740)	Nataša Maršić, Zagreb, HR		
(540)			

VISIA RELAX

(511)	1	proizvodi protiv zamućenosti leća; kemijski premazi za oftalmološke leće	
	9	naočale; oftalmološke leće; leće za naočale; kontaktne leće; korekcijske leće; navlake za kontaktne leće; optičke leće	

(111)	Z20230818	(151)	19.03.2024.
		(450)	29.03.2024.
(210)	Z20230818A	(220)	30.08.2023.
		(181)	30.08.2033.
(732)	DIAGONAL d.o.o.		
	Kopilica 62, 21000 Split, HR		
(740)	Nataša Maršić, Zagreb, HR		
(540)			

VISIA HORIZONT

(511)	1	proizvodi protiv zamućenosti leća; kemijski premazi za oftalmološke leće	
	9	naočale; oftalmološke leće; leće za naočale; kontaktne leće; korekcijske leće; navlake za kontaktne leće; optičke leće	

(111)	Z20230819	(151)	19.03.2024.
		(450)	29.03.2024.
(210)	Z20230819A	(220)	30.08.2023.
		(181)	30.08.2033.
(732)	DIAGONAL d.o.o.		
	Kopilica 62, 21000 Split, HR		
(740)	Nataša Maršić, Zagreb, HR		
(540)			

VISIA EVOLUTION

(511)	1	proizvodi protiv zamućenosti leća; kemijski premazi za oftalmološke leće	
	9	naočale; oftalmološke leće; leće za naočale; kontaktne leće; korekcijske leće; navlake za kontaktne leće; optičke leće	

(111)	Z20230820	(151)	19.03.2024.
		(450)	29.03.2024.
(210)	Z20230820A	(220)	30.08.2023.
		(181)	30.08.2033.
(732)	DIAGONAL d.o.o.		
	Kopilica 62, 21000 Split, HR		
(740)	Nataša Maršić, Zagreb, HR		
(540)			

VISIA CROME

(511)	1	proizvodi protiv zamućenosti leća; kemijski premazi za oftalmološke leće	
	9	naočale; oftalmološke leće; leće za naočale; kontaktne leće; korekcijske leće; navlake za kontaktne leće; optičke leće	

(111)	Z20230821	(151)	19.03.2024.
		(450)	29.03.2024.
(210)	Z20230821A	(220)	30.08.2023.
		(181)	30.08.2033.
(732)	DIAGONAL d.o.o.		
	Kopilica 62, 21000 Split, HR		
(740)	Nataša Maršić, Zagreb, HR		
(540)			

VISIA BLUE PROTECT

(511)	1	proizvodi protiv zamućenosti leća; kemijski premazi za oftalmološke leće	
	9	naočale; oftalmološke leće; leće za naočale; kontaktne leće; korekcijske leće; navlake za kontaktne leće; optičke leće	

(111)	Z20230822	(151)	19.03.2024.
		(450)	29.03.2024.
(210)	Z20230822A	(220)	30.08.2023.

(732) **DIAGONAL d.o.o.** (181) **30.08.2033.**
Kopilica 62, 21000 Split, HR
(740) Nataša Maršić, Zagreb, HR
(540)

VISIA ACTIVE

(511) **1** proizvodi protiv zamućenosti leća; kemijski premazi za oftalmološke leće
9 naočale; oftalmološke leće; leće za naočale; kontaktne leće; korekcijske leće; navlake za kontaktne leće; optičke leće

(111) **Z20230824** (151) 19.03.2024.
(450) 29.03.2024.
(210) Z20230824A (220) 30.08.2023.
(181) **30.08.2033.**

(732) **DIAGONAL d.o.o.**
Kopilica 62, 21000 Split, HR
(740) Nataša Maršić, Zagreb, HR
(540)



(591) crna, bijela, plava
(531) 27.05.01; 27.05.05
(511) **1** proizvodi protiv zamućenosti leća; kemijski premazi za oftalmološke leće
9 naočale; oftalmološke leće; leće za naočale; kontaktne leće; korekcijske leće; navlake za kontaktne leće; optičke leće

RAZRED 5

(111) **Z20230806** (151) 19.03.2024.
(450) 29.03.2024.
(210) Z20230806A (220) 25.08.2023.
(181) **25.08.2033.**

(732) **Silvio Matanović**
Ede Murtića 6, 10000 Zagreb, HR
(540)



TAKE NATURAL

(591) crna, bijela
(531) 26.01.01; 26.01.03; 26.01.15; 27.05.01; 29.01.08; 05.03.11; 05.05.19
(511) **5** farmaceutski, medicinski i veterinarski preparati; higijenski preparati za upotrebu u medicini; dijetne tvari za medicinske potrebe, hrana za dojenčad; dijetni dodaci prehrani za ljude i životinje; flasteri, materijal za previjanje; materijali za plombiranje zubi i za zubne otiske; dezinfekcijska sredstva; proizvodi za uništavanje životinjskih štetočina
29 meso, riba, perad i divljač; mesni ekstrakti; konzervirano, zamrznuto, sušeno i kuhano voće i povrće; hladetina (želei), džemovi, kompoti; jaja; mlijeko i mliječni proizvodi; ulja i masti za prehranu
30 kava, čaj, kakao i nadomjesci kave; riža; tapioka, sago; brašno i proizvodi od žitarica; kruh, kolači, slastice; sladoled; šećer, med, sirup od melase; kvasac, prašak za dizanje; sol; senf; ocat, umaci (začini); mirodije; led (smrznuta voda)
31 sirovi i neobrađeni poljoprivredni, akvakulturni, povrtlarski i šumski proizvodi; sirovo i neobrađeno žito i sjemenje; svježe voće i povrće, svježe vrtno bilje; prirodne biljke i cvijeće; lukovice, sadnice i sjeme za sadnju; žive životinje; hrana i piće za životinje; slad

32 pivo; mineralne i gazirane vode te ostala bezalkoholna pića; pića od voća i voćni sokovi; sirupi i ostali preparati za pripremanje napitaka
33 alkoholna pića (osim piva)
43 usluge okrepe (pružanje hrane i pića)

(111) **Z20230879** (151) 20.03.2024.
(450) 29.03.2024.
(210) Z20230879A (220) 18.09.2023.
(181) **18.09.2033.**

(732) **Genericon Pharma d.o.o.**
Nova Ves 17, 10000 Zagreb, HR
(540)

Altrexyl

(511) **5** farmaceutski preparati; farmaceutska sredstva koja utječu na metabolizam; farmaceutski preparati za sprečavanje poremećaja metaboličkog sustava; farmaceutski preparati za liječenje poremećaja metabolizma; farmaceutski preparati za sprečavanje bolesti metaboličkog sustava; farmaceutski preparati za liječenje bolesti metaboličkog sustava; farmaceutski preparati za liječenje poremećaja metaboličkog sustava; farmaceutski pripravci za liječenje hiperlipidemije; farmaceutski pripravci za liječenje hiperkolesteremije; farmaceutski pripravci za ljudsku primjenu; lijekovi; lijekovi za ljudske potrebe; tablete za farmaceutske potrebe

(111) **Z20230888** (151) 19.03.2024.
(450) 29.03.2024.
(210) Z20230888A (220) 21.09.2023.
(181) **21.09.2033.**

(732) **JADRAN- GALENSKI LABORATORIJ d.d.**
Svilno 20, 51000 Rijeka, HR
(540)

LITEGRA

(511) **5** farmaceutski proizvodi i prirodna ljekovita sredstva; medicinski pripravci; dijetalni dodaci prehrani za medicinsku uporabu; dijetetski i hranjivi dodaci

(111) **Z20230894** (151) 19.03.2024.
(450) 29.03.2024.
(210) Z20230894A (220) 23.09.2023.
(181) **23.09.2033.**

(732) **POLIKLINIKA VEIR d.o.o.**
Ulica Milana Amruša 6, 10000 Zagreb, HR
(740) Jovana Puhalo, Zagreb, HR
(540)



(591) plava, siva
(531) 26.11.03; 26.11.06; 26.11.11; 26.11.25; 27.05.01; 27.05.03; 27.05.04; 27.05.08; 27.05.09; 27.05.10; 27.05.11; 27.05.12; 29.01.04; 29.01.06

(511) **5** farmaceutski pripravci; farmaceutski pripravci za tretiranje opekline od sunca; farmaceutski proizvodi; kemijsko-farmaceutski proizvodi; mršavljenje (medicinski pripravci za mršavljenje); pripravci za liječenje akni; serumi
44 estetska kirurgija; bolničke usluge; medicinska pomoć; medicinske klinike (usluge medicinskih klinika); presađivanje kose; liječnički skrining; psiholog (usluge)

psihologa); farmaceuti (usluge farmaceuta)[pripremanje lijekova prema receptu]; fizioterapija; savjeti u vezi zdravlja; savjetovanje o farmaciji; solariji (usluge solarija); telemedicina (usluge telemediciner); terapijske usluge; usluge alternativne medicine; zdravstvene usluge; usluge turske kupke; masaža

(111)	Z20230949	(151)	22.03.2024.
		(450)	29.03.2024.
(210)	Z20230949A	(220)	06.10.2023.
		(181)	06.10.2033.
(732)	MAKPHARM d.o.o.		
(540)	Trnjanska cesta 37/1, 10000 Zagreb, HR		

ANASTRIS

(511)	5	farmaceutski pripravci; farmaceutski pripravci za liječenje raka; farmaceutski pripravci za liječenje raka dojke
-------	----------	--

(111)	Z20230950	(151)	22.03.2024.
		(450)	29.03.2024.
(210)	Z20230950A	(220)	06.10.2023.
		(181)	06.10.2033.
(732)	MAKPHARM d.o.o.		
(540)	Trnjanska cesta 37/1, 10000 Zagreb, HR		

LETROFAR

(511)	5	farmaceutski pripravci; farmaceutski pripravci za liječenje raka; farmaceutski pripravci za liječenje raka dojke
-------	----------	--

(111)	Z20230951	(151)	22.03.2024.
		(450)	29.03.2024.
(210)	Z20230951A	(220)	06.10.2023.
		(181)	06.10.2033.
(732)	MAKPHARM d.o.o.		
(540)	Trnjanska cesta 37/1, 10000 Zagreb, HR		

KALUFAR

(511)	5	farmaceutski pripravci; farmaceutski pripravci za liječenje raka; farmaceutski pripravci za liječenje raka dojke
-------	----------	--

(111)	Z20231001	(151)	22.03.2024.
		(450)	29.03.2024.
(210)	Z20231001A	(220)	18.10.2023.
		(181)	18.10.2033.
(732)	Sandoz AG		
(540)	Lichtstrasse 35, 4056 Basel, CH		
(740)	MSA IP d.o.o., Zagreb, HR		

RUMBERALIN

(511)	5	farmaceutski pripravci za ljudsku upotrebu
-------	----------	--

(111)	Z20231002	(151)	22.03.2024.
		(450)	29.03.2024.
(210)	Z20231002A	(220)	18.10.2023.
		(181)	18.10.2033.
(732)	Sandoz AG		
(540)	Lichtstrasse 35, 4056 Basel, CH		
(740)	MSA IP d.o.o., Zagreb, HR		

VENODUO

(511)	5	farmaceutski pripravci za ljudsku uporabu, isključujući proizvode koji sadrže željezo kao djelatnu tvar
-------	----------	---

RAZRED 6

(111)	Z20230865	(151)	25.03.2024.
		(450)	29.03.2024.
(210)	Z20230865A	(220)	12.09.2023.
		(181)	12.09.2033.
(732)	BERLINER d.o.o.		
(740)	Ulica 4. Gardijske brigade 41, 21000 Split, HR		
(540)	Bojan Bacinger, Čakovec, HR		



(591)	crna
(531)	27.05.01; 27.05.02; 27.05.08; 27.05.09; 27.05.12; 27.05.14; 29.01.08

(511)	6	aluminijaska obloga za fasade; aluminijaska vanjske obloge; aluminijaski potpornji za panele; aluminijaski profili za uporabu s napravama za informiranje ili reklamiranje; arhitektonska roba od običnih metala i njihovih legura; arhitektonski metalni proizvodi za uporabu u graditeljstvu; arhitektonski metalni proizvodi za uporabu u građevini; armaturni materijal (metalni -) za građenje; armirani metalni zidovi; balkonske ograde (metalne -); beton (metalne armature za beton); beton (metalne oplata za beton); beton (oplata, od metala za -); blokovi za dimnjake (metalni -); brane (metalne brane); brtvene metalne ploče; čelična pojačanja za uporabu pri izgradnji betonskih podova; čelične grede; čelične konstrukcije; čelične konstrukcije za građevinarstvo; čelične tračnice; čelični dimnjaci; čelični građevni materijali; čelični lim za građevinarsku uporabu; ceste od metala; cestovne obloge od metala; cijevi i savitljive cijevi te njihovi sastavni dijelovi, uključujući metalne ventile; crijev (metalni crijev); crijevovi od metala; donje površine lukova [metalni građevinski elementi]; duge uzane daske od metala; dvostruke konstrukcije (metalne -) za toplinsku izolaciju pročelja; elastični željezni stupovi; frizovi [metalni građevinski elementi]; gotovi građevinski elementi [metalni]; građevinske metalne komponente; građevinske metalne obloge; građevinske metalne oplata; građevinski elementi od metala; građevinski materijal (metalni -) u obliku listova; građevinski materijal (metalni -) u obliku ploča; građevinski materijal (metalni -) u obliku panela; građevinski metalni blokovi; građevinski metalni paneli; građevinski odljevci od metalnih legura; građevinski okviri od metala; grede (metalne -) za građevinske svrhe; grede od neplemenitog metala za sustave oplata; grede od neplemenitog metala za gradnju; izolirani metalni paneli za oblaganje zidova; izolirani metalni paneli za građevine; kapiteli (metalni -) kao dijelovi stupova; kolonade od metala; konstrukcijski metalni okviri za građevinarstvo; krovni lukovi od metala; krovni metalni crjepovi; krovni paneli (metalni -); krovni ventilacijski otvori od metala; krovni željezni kutni žljebovi; krovovi (metalni pokrivači za krovove); letvice [lajsne] od metala; lijevano željezo za uporabu u građevinarstvu; limene obloge; lukovi izrađeni od metalnih materijala; lukovi od nemetalnih materijala; materijali za hidroizolaciju krovova od aluminija; materijali za popločavanje (metalni); metali za oblaganje; metalna cijev oluka; metalna građa; metalna kontrolna okna; metalna krovništa; metalna krovništa s ugrađenim solarnim ćelijama; metalna nadsvođa; metalna obloga za fasade; metalna obloga za pročelja; metalna obloga za prozore; metalna obloga za stropove; metalna obloga za zidove; metalna okna šaftova; metalna pletena vrpca; metalna pročelja; metalna roba za građevinsku uporabu; metalna sidra; metalna sidra za zidove; metalna stubišta; metalna zidna pročelja; metalne arhitektonske ventilacijske rešetke; metalne armature za beton; metalne armature za
-------	----------	--

građevinarstvo; metalne armature za gradnju; metalne armature za zgrade; metalne daske za krovista; metalne ekstruzije; metalne fasadne obloge; metalne fasadne ploče; metalne folije; metalne građevinske cigle; metalne građevinske grede; metalne građevinske komponente za građenje lukova; metalne građevinske komponente za pročelja; metalne građevinske komponente u obliku ploča; metalne građevinske ploče s izolacijskim svojstvima; metalne grede za gradnju; metalne kanalice za odvodnjavanje; metalne kanalice za ventilaciju; metalne kante; metalne kasete; metalne klapne za cjevovode sustava grijanja, prozračivanja i klimatizacije; metalne klizne pruge; metalne kolone [dijelovi građevinskih konstrukcija]; metalne konstrukcije; metalne konstrukcije za građevine; metalne konzole; metalne kosi za podupiranje; metalne krovne konstrukcije [kosturi]; metalne krovne membrane; metalne krovne ploče; metalne krovne rešetke; metalne krovne šine; metalne kuglice za žbukanje; metalne lančane ograde; metalne letvice (lajsne); metalne letvice za lamperiju na donjoj polovici zida; metalne montaže za staklo; metalne obloge; metalne obloge za dimnjake; metalne obloge za graditeljstvo; metalne obloge za stropove; metalne obloge za zgrade; metalne obloge za zidove; metalne obloge za zidove [gradnja]; metalne ograde [balustrade] za stepeništa; metalne ograde za balkone; metalne ograde za stanove; metalne okvirne letvice; metalne okvirne strukture; metalne oplate za beton; metalne oplate za građevinarstvo; metalne ploče; metalne ploče za građevinu; metalne ploče za oblaganje; metalne ploče za oblogu zidova; metalne ploče za odvodnjavanje; metalne ploče za podprozorske zidove; metalne ploče za popločavanje; metalne ploče za stropove; metalne pločice za krovove; metalne pločice za oblaganje zidova; metalne plutajuće ploče za podove; metalne podne letvice; metalne podne obloge; metalne podne ploče; metalne podne pločice; metalne podne pločice za građevine; metalne poklopnice; metalne potpore; metalne potpore za stropove; metalne prečke za balkonske ograde; metalne prečke za mostove; metalne prečke za ograde; metalne pregrade; metalne pregrade za prostorije [osim pokućstva]; metalne pregrade za ugradnju u građevine [osim pokućstva]; metalne pregrade za zgrade; metalne prepreke protiv uljeza; metalne prirubnice; metalne prirubnice za pričvršćivanje; metalne pruge; metalne rešetke; metalne rešetke za ceste; metalne rešetke za lažni strop; metalne rešetke za pločnike; metalne rozete [ukrasi za stropove]; metalne ručke za kade; metalne sidrene ploče; metalne sidrene sprave; metalne sigurnosne ručke za kade za kupanje; metalne šipke za armature; metalne šipke za balustrade; metalne šipke za jačanje betona [armature]; metalne šipke za pojačanje zidova od cigle [armature]; metalne šipke za pojačanje zidova [armature]; metalne šipke za pojačanje betona [armature]; metalne sponne za brodski pod i za grede za brodski pod; metalne sponne za građevinarstvo; metalne strehe; metalne stropne jedinice; metalne stropne pločice; metalne strukturne grede; metalne tračnice; metalne tračnice [vodilice]; metalne ukrasne letvice za okvire; metalne ukrasne zidne obloge; metalne ušice za pričvršćivanje; metalne vanjske zidne instalacije; metalne vatrostalne obloge za peći; metalne zakovice; metalne zidne obloge; metalne zidne obloge [građevinarstvo]; metalne zidne obloge za gradnju zidova; metalne zidne ploče; metalne zidne pločice za građevinarstvo; metalne zidne pregrade, osim pokućstva; metalni akustični paneli; metalni akustični paneli za zidove; metalni akustični paneli za stropove; metalni arhitravi; metalni armirani materijali; metalni blokovi za građevinarstvo; metalni blokovi za uporabu u izgradnji podova; metalni cjevovodi za grijanje; metalni crijevi; metalni crijevi za graditeljstvo; metalni crijevi; metalni crijevovi; metalni dijelovi za oblaganje tunela; metalni dimovodi za uporabu u građevinama; metalni držači za oluke; metalni držači za stepenice za staze za putnike; metalni elementi za pročelja; metalni građevinski dijelovi; metalni građevinski elementi za fasade; metalni građevinski i konstrukcijski materijali i elementi; metalni građevinski i konstrukcijski materijali; metalni građevinski odljevci; metalni građevinski panoi; metalni građevinski proizvodi; metalni građevni materijali; metalni građevni materijali sa svojstvima zvučne izolacije; metalni granični stupovi; metalni grebeni za krovista; metalni ispušni ventili za krovove; metalni jarboli; metalni kalupi za lijevanje betona; metalni kalupi za oblikovanje cementnih proizvoda; metalni kanali za klimatizaciju; metalni kanali za odvođe; metalni kanali za odvodnjavanje; metalni kanali za

pričvršćivanje; metalni kapiteli [dijelovi stupova]; metalni kasetirani strop; metalni konzolni nosači; metalni krovni dijelovi; metalni krovni limovi; metalni krovni materijali; metalni krovni obrubi; metalni krovni vijenci; metalni krovni žljebovi; metalni krovni žljebovi za odvod kišnice; metalni krovovi; metalni krovovi za konstrukcije; metalni kutni profili za suhu gradnju [građevinski materijali]; metalni kutnici; metalni kutnici za graditeljstvo; metalni limovi za krovista; metalni lukovi; metalni materijali za gradnju cesta; metalni materijali za građevinarstvo; metalni materijali za pojačavanje; metalni materijali za tračnice; metalni materijali za unutrašnju uporabu za svevremenske sportove; metalni materijali za vanjsku uporabu za svevremenske sportove; metalni materijali za željezničke tračnice; metalni nadvratnici; metalni nosači; metalni nosači mosta [građevinski materijali]; metalni nosači za građevine; metalni nosači za uporabu pri izgradnji i montaži podova; metalni nosači za zidove od cigle; metalni obložni paneli za izgradnju zidova; metalni obrubi slivnika; metalni obrubi za strehe; metalni obrubi za zgrade; metalni odljevci; metalni odljevi; metalni odstojnici kao građevinski elementi; metalni odvodi za ulice; metalni odvodni kanali; metalni ogradni stupovi; metalni oklopi za građevine; metalni okomiti stupovi za pristup kablovima; metalni okomiti stupovi za razvođenje žica; metalni okviri; metalni okviri za građevine; metalni okviri za građevinske konstrukcije; metalni okviri za prostorije; metalni okviri za šahtove; metalni okviri za stropove; metalni okviri za zgrade; metalni oluci za prikupljanje otpadnih voda; metalni oluci za prikupljanje kišnice; metalni oluci za raspršivanje kišnice; metalni oluci za raspršivanje otpadnih voda; metalni paneli za bočne zidove; metalni paneli za građevinu; metalni paneli za krovove; metalni paneli za oblaganje; metalni paneli za ograde; metalni paneli za oplate zgrada; metalni paneli za podove; metalni paneli za pokrivanje krovova; metalni paneli za zidove; metalni panoi; metalni panoi za zidove; metalni parapeti; metalni pečati; metalni pločnici; metalni podni dijelovi; metalni podovi; metalni podupirači parapeta; metalni poklopci kontrolnih okna; metalni poklopci za izlazne otvore; metalni poklopci za odvođe; metalni poklopci za šahtove; metalni pokrovi; metalni potporni stupovi; metalni potpornji; metalni potpornji za ciglu; metalni povijeni crijevovi; metalni pragovi za građevinarstvo; metalni profili; metalni profili s toplinskom izolacijom; metalni profili za građevinarstvo; metalni profili za odvodnjavanje; metalni profili za toplinsku izolaciju; metalni proizvodi za građevinarstvo; metalni provodni tuljci za spajanje cijevi; metalni raster; metalni razupirači; metalni rukohvati; metalni rukohvati za kade i tuševe; metalni rukohvati za stepenice; metalni rukohvati za uporabu u građevinama; metalni šahtovi; metalni sanduci; metalni silazni stupovi za grananje kablova; metalni spojni komadi za oluke; metalni spojni umeci; metalni spuštteni stropovi; metalni stalci za potporne stupove; metalni stropovi; metalni stupovi; metalni stupovi za podupiranje; metalni ukrasni reljefi na krovnim vijencima; metalni ukrasni reljefni vijenci; metalni vatrostalni materijali za gradnju; metalni ventilacijski cjevovodi; metalni vodovi za klimatizacijske instalacije; metalni vodovi za ventilacijske instalacije; metalni završeci za dimnjake; metalni zidni paneli za razdvajanje prostora; metalni zidovi kabina; metalni zidovi za razdvajanje prostora; metalni žljebni crijevi za krovista; metalni žljebovi, za graditeljske namjene; metalni žljebovi za gradnju; metalni žljebovi za krovove; metalni zračni kanali za zgrade; metalno krovista s ugrađenim solarnim čelijama; metalno krovista s ugrađenim fotonaponskim čelijama; metalno podsvođe; modularne metalne konstrukcije; modularne montažne čelične konstrukcije; modularne prenosive konstrukcije [metalne]; modularne zidne oplate od metala; modularni građevinski prenosivi elementi od metala; modularni metalni elementi za građevinarstvo; modularni sustavi čeličnih dimnjaka; montažne metalne komponente za izgradnju temelja [materijali za graditeljstvo]; montažne zidne konstrukcije od metala s izolacijom od mineralne vune; montažni elementi za građevine; montažni građevinski elementi [metalni -]; montažni metalni zidovi; mreže od neplemenitog metala; oblikovani metalni dijelovi; oblikovani metalni profili; obloge (metalne -) za zidove; obloge od metala; obrubne ukrasne daske zabatnih kosina (metalne -); odljevi od olova ili njegovih legura; odvodi od metala; odvodni kanali od metala; oklopi od neplemenitih metala; okomiti metalni stupovi [podupirači]; okovi za građevinske potrebe; olovne trake za uporabu na prozorima; olovni krovni sastavi [žljebasti] za odvod kišnice; oluci od aluminijske; oplate za zgrade [metalne]; ostakljene ploče

[sa metalnim okvirom] za gradnju; pečeni vatrostalni materijali od metala [građevinski materijali]; ploče za sidrenje; pločice (metalne pločice za gradnju); pločice od metala za šetnice; pločnici izrađeni od metala; podne ploče od metala; podovi izrađeni od metala; podovi izrađeni od metalnih legura; poklopci (metalni poklopci za otvore u podu); pokrivne ploče od metala; poluvatrostalne metalne cigle; pregradni zidovi [metalne obloge za pregradne zidove]; prenosive metalne pregrade; prenosive pregrade [konstrukcije] od metala; pribornice [metalne pribornice]; pribornice metalnih sjenila; privremeni metalni podovi; profili od ekstrudiranog aluminijskog; profilirane metalne ploče za popločavanje; profilni metalni elementi [polugotovi]; prostorni okviri od metala; rebrnice [žaluzine] od metala; rešetke od metala; rešetke za zrak od metala; rubnici staza izrađeni od metalnih materijala; rukohvati od metala; sanduci od metala; sidra; sidrene ploče od metala; šipke metalnih rešetki; spuštjeni stropovi od metala; spuštjeni stropovi s metalnim okvirima; stranični opšivci od metala; stropne instalacije (metalne -); stropne ploče (metalne -); stropovi obloženi metalom; strukturni čelici; stubišta (metalna stubišta); svodovi od metalnih materijala; tračnice; tračnice od metala; trijemovi od metala; ukrasni metalni profili; umetci (metalni -); unutrašnje metalne zidne obloge; vatrostalne metalne mješavine za lijevanje; vatrostalne metalne opeke; vatrostalni metalni blokovi; vatrostalni metalni građevinski materijali; zaštite od prskanja (metalne); zaštitne ograde od metala; željezarija od metala za građevinarstvo; željezne ili čelične grede; željeznički materijali; zidske metalne ploče; zidne metalne ploče; zidne obloge od metala za unutrašnjost; zidne pločice od metala; aluminij; aluminij i njegove legure; aluminij pojačan boksitom; aluminij pojačan keramikom; aluminij u prahu; aluminijeve legure; aluminijaska folija; aluminijske folije za konzerviranje; aluminijske legure; aluminijske ploče; aluminijske trake; aluminijски diskovi; aluminijски ingoti; aluminijски limovi; aluminijски listovi [folije]; aluminijски listovi [folije]; anodizirani metali; antifrikcijski metal; bakar (sirovi ili poluobrađeni); bakrene ploče za proizvodnju tiskanih pločica; bakrene rudače; bakrene rude; bakrene trake; bakreni ingoti; bazne kovine; berilij; bijeli lim; bijeli metal; bronca; brušene metalne šipke; čelična vlakna; čelične cijevi, uključujući valjane, guljene ili uzemljene; čelične kuglice; čelične ploče; čelične ploče presvučene vinilom; čelične šipke; čelične trake za obruču; čelični lijev; čelični lim; čelični lim presvučen vinilom; čelični lim za karoserije automobila; čelični limovi; čelični limovi obloženi cinkom; čelik; čelik obložen metalom; čelik, sirovi ili poluobrađeni; čelik u kolutima; čelik u limovima, šipkama, letvama i polugama; čelik u obliku folija; čelik u obliku kotura; čelik u obliku limova; čelik u obliku poluge; čelik u obliku spirala; čelik u pločama; čelik u šipkama; cink; cink i njegove legure; cink u prahu; cirkonij; crni metali; ferokrom; ferolegure; feromolibden; ferossilicij; ferotitan; ferotungsten; folija [tanki lim] od kositra; galenit [ruda]; germanij; hafnij; hladno oblikovane metalne šipke; hladno valjani metal u listovima; hladno valjani metal u trakama; indij; ingoti aluminijskih legura; ingoti bakrenih legura; ingoti cinka; ingoti čistog željeza; ingoti kositrenih legura; ingoti legura cinka; ingoti legura titanija; ingoti magnezija; ingoti magnezijevih legura; ingoti niklovih legura; ingoti od običnih metala; ingoti olovnih legura; kadmij; kobaltne rudače; kobaltne rude; komadići čeličnih legura; kositar i njegove legure; kositrene šipke; kositreni ingoti; kovani neplemeniti metali; krom; kromirano željezo; kromne rudače; kromske slitine; lamelirani metali; legura urana; legure aditivni za proizvodnju željeza; legure aditivni za proizvodnju čelika; legure aluminijske pojačane boksitom; legure aluminijske pojačane keramikom; legure čelika; legure čelika, kovane ili polu-kovane; legure metala; legure metala za daljnju proizvodnju; legure mjedi; legure nikla; legure običnih metala; legure od metala koje sadrže kalcij i aluminij; legure olova i kositra; legure titanija; legure za lijevanje; legure željeza; legure željeza i ugljika; legure željezo-ugljik; legurirani čelici; lijevani čelik; lijevano željezo; lijevano željezo (sirovo ili poluobrađeno); lim obložen niklom-cinkom; limonit; limovi; magnezij; magnezij i magnezijeve legure; magnezij i njegove legure; magnezij u prahu; mangan; mangan u prahu; manganove rudače; manganove rude; mesing, sirov ili poluobrađeni; metal u prahu; metali; metali u obliku folije ili praha, za 3d pisače; metali u obliku folije za trodimenzionalne pisače; metali u prahu; metali u prahu za 3d pisače; metalna folija; metalna ruda; metalne ekstruzije; metalne gradnje; metalne grede; metalne

legure; metalne letve; metalne navojne šipke; metalne okrugle ploče; metalne ploče uključujući one od legura čelika i titana; metalne rudače; metalne šipke; metalne šipke prevučene praškom za lemljenje; metalne šipke s navojem; metalne šipke s navojima; metalne šipke za daljnju proizvodnju; metalne strugotine [oplijci]; metalne trake; metalni diskovi; metalni grumeni [komadići kovine]; metalni kutni profil; metalni kutni profili; metalni limovi; metalni limovi i ploče; metalni limovi, trake i spirale; metalni limovi uključujući one od legura čelika i titana; metalni obrađeni komadi za proizvodnju bubnjeva na pištolju; metalni obrađeni komadi za proizvodnju čahura za metke; metalni oklopi; metalni otkivci; metalni pečati; metalni prašci za primjenu u proizvodnji; metalni stupovi [osim antena ili stupova za plovila]; metalokeramičke mase; mjed; molibden; namotane kositrene šipke; nehrđajući čelik; nehrđajući čelik u listovima; nehrđajući čelik u trakama; neplemeniti metali; neplemeniti metali i njihove legure, uključujući nehrđajući čelik; neplemeniti metali i njihove legure; neplemeniti metali (sirovi ili poluobrađeni); neplemeniti metali, sirovi i poluobrađeni, za daljnju proizvodnju; neprerađeni i polupreradađeni metalni materijali, bez određene uporabe; neželjezni metali; neželjezni metali i njihove legure; nikal; nikal-srebro; niklove legure; niklove rudače; niklovi ingoti; niobij [nb]; niobij u prahu; niše (metalne -); obični metali; obični metali i njihove legure; obložne metalne ploče; obrađene metalne rudače; okomiti metalni stupovi [podupirači]; olovne rudače; olovne rude; olovni ingoti; olovo i olovne legure; olovo (sirovo ili poluobrađeno); olovo za lijevanje figura; otkivci legura (grubi ili polugotovi -) [metalni]; otpad ugljičnog čelika s niskim udjelom bakra; piroforični metali; ploče i limovi od obloženog čelika; ploče od običnih metala; pocinčane čelične ploče; pocinčani čelični limovi; pocinčano željezo; pokositreni lim; poluzavršeni proizvod lijevanja željeza [metalurgija]; ponovno valjani čelik; porozno željezo; posrebrene kositrene legure; prah od bakra; prevučeni čelici; profili od ekstrudiranog aluminijskog; profilni metalni elementi [polugotovi]; rudače; rudače cinka; rudače kositra; rudače molibdena; rudače tungstena; sinterirani tvrdi metali; šipke od metala; šipke od titana; šipke za kovanje; sirovi čelik; sirovi kobalt; sirovine baznih metala; sirovo željezo; sjajni čelik; šuplje čelične šipke; svijetle čelične šipke; tanke metalne vrpce; tantal i njegove legure; tantal [metal]; tantal u prahu; teški metali; titanij; titanij i njegove legure; titani; kovan ili polu-kovan; tombak [legura bakra i cinka]; toplo valjane čelične šipke; trake za izradu čeličnih šavnih cijevi; ugljični čelici; valjani čelik; vanadij; volfram; volfram u prahu; vruće valjane čelične cijevi; vučene i polirane metalne šipke; željezna rudača; željezne legure; željezne ploče; željezne trake; željezne trake za obruču; željezni ili čelični otpadi; željezni odljevci [polugotovi]; željezni peleti; željezni piriti; željezo; željezo, neobrađeno ili poluobrađeno; željezo (silikon -); željezo u obliku šipka; žičane šipke; alat za blokiranje kotača; arhitektonska roba od običnih metala i njihovih legura; armature (metalne armature za remenje); bačve (metalna postolja za bačve); bakreni prstenovi; blokiranje kotača vozila [naprave za blokiranje kotača nepropisno parkiranih vozila]; čahure od metala; čavli za led [kramponi]; čavli za led (metalni -) [kramponi]; čelične kuglice za brušenje; čelične rešetke; čelične šipke za brušenje; čepovi izrađeni od metala; čepovi za boce izrađeni od metala; čepovi [zatvarači] od metala; cijevi [metalni okovi]; cijevne mlaznice; drveće (metalne zaštite za drveće); fiksirani metalni držači za ručnike; fiksni ležeći policajci [uspornici] (metalni -); gusto isprepletene žičane mreže; kalemi od neplemenitog metala; kalupi; klinovi [metalni klinovi za penjanje]; klinovi od metala; klinovi za ostakljivanje; klinovi za penjanje [dereze] od metala; kolčići (metalni kolčići za šatore); kopče od običnih metala [metalna roba]; košarice za osiguranje plutanih čepova za boce za pjenušac; kovački blokovi; kramponi [oruđe za penjanje]; kreveti (metalna oprema za krevete); krovni škriļjevac [kuke za krovni škriļjevac]; kuglice za ležajeve; kuke [metalna roba]; kuke za šešire od neplemenitog metala; kuke za škriļjevac; kupole (metalne -); ležeći policajci [uspornici] prijenosni, metalni; limene obloge; linijske navojne spojnice [osim za vozila]; lističine; ljepljive zidne dekoracije od bronce; ljepljive zidne dekoracije od neplemenitog metala; ljevaonički metalni kalupi; mali artikli željezarije; mamuze; materijali za zavarivanje i lemljenje; međurazdvojni; metalna cestovna izbočenja [prijenosna] za usporavanje prometa; metalna klapna za poštanske sandučiće; metalna klepetala; metalna koplja za zastave koja se

nose u ruci; metalna krovna ventilacija; metalna pročelja prodavaonica; metalna roba; metalna sidra; metalna sidra za brodove; metalna sidra za zidove; metalna stražila za ptice pokretana vjetrom; metalna vratašca za mačke; metalna vratašca za poštu; metalna zvona; metalne armature za šipke za ormare; metalne bradavice za podmazivanje; metalne brave i ključevi; metalne brklje [rampe]; metalne brklje [rampe] za parkiranje vozila; metalne brtve klipova; metalne brtve za amortizere; metalne brtve za smanjenje trenja metala; metalne brtve za sprječavanje istjecanja plinova; metalne cijevi za dimnjake; metalne dizeze [za led]; metalne dilatacijske spojnice; metalne drške; metalne etikete; metalne etikete za prišivanje na odjeću; metalne folije; metalne folije za pokrivanje; metalne kanalice za odvodnjavanje; metalne kape dimnjaka; metalne kapice za čepjenje; metalne koloture [osim za strojeve]; metalne konzole za učvršćivanje ploča; metalne konzole za vješanje prozorskih zavjesa; metalne košare za prozore; metalne kosi za podupiranje; metalne kuke; metalne kuke za lonce; metalne kuke za odjeću; metalne kuke za oluke; metalne kuke za ručnike; metalne kuke za stalke za odjeću; metalne kuke za trapeze; metalne kuke za uporabu u građevinarstvu; metalne kuke za vezanje brodova; metalne kuke za vješanje šalica; metalne kuke za vješanje šešira; metalne kuke za vrata; metalne kukice za vješanje torbi; metalne kutne trake; metalne kvačice za cijevi; metalne kvake; metalne kvake za ladice; metalne laminirane lisnate opruge [nisu dijelovi strojeva]; metalne letvice [odstojnici]; metalne matice, vijci i pričvršćivači; metalne mete za raspršivanje; metalne miješalice za žbuku; metalne motalice za vrtno crijevo s povučenom oprugom; metalne mreže za zaštitu od odrona; metalne naprave za blokiranje kotača vozila [osim naprava protiv krađe vozila]; metalne odušne slavine za pivo; metalne ograde i rukohvati za stubišta; metalne okvirne letvice; metalne opruge; metalne opruge za krevete; metalne opruge za potrebe tapetarskih radova; metalne platforme za sjedenje; metalne platforme za skokove u vodu; metalne ploče za odvodnjavanje; metalne plutače; metalne podloge za oslanjanje stopala; metalne podloške; metalne podložne pločice za vijke; metalne potpore za stabla; metalne potporne strukture za zastave; metalne priрубnice; metalne rampe; metalne rešetke na razvlačenje; metalne rešetke za biljke; metalne rešetke za peći; metalne rešetke za sigurnosne svrhe; metalne ručice za ladice; metalne ručke; metalne ručke za ormariće; metalne šarke; metalne šarke s ugrađenom oprugom; metalne sidrene ploče; metalne šipčane spojnice; metalne šipke za vješanje slika; metalne šipke [zasuni]; metalne skakaonice za kupališta; metalne škljocaljke s kuglicom; metalne slavine [čepovi]; metalne slavine za pivske bačve; metalne spojne šipke; metalne spona na šarkama; metalne spona za smanjenje naprezanja; metalne sprave za blokiranje kotača; metalne stezne čahure, osim kao dijelovi strojeva; metalne ušice; metalne ušice za kablove; metalne ušice za konope; metalne uzdužne vodilice za ladice; metalne ventilacijske kape na dimnjacima; metalne ventilacijske rešetke za građevine; metalne vodilice za ladice; metalne zastave; metalne zaštite za drveće [konstrukcije]; metalne zavojnice; metalni alat za blokiranje kotača; metalni armirani materijali; metalni čavli [klinovi] bez glave; metalni čavlići za potpetice; metalni čepovi [klinovi]; metalni čepovi za odvode; metalni čepovi za umivaonike; metalni dimnjaci; metalni držači; metalni držači polica [osim dijelova pokućstva]; metalni držači za viseće lončanice; metalni elementi za pokrivanje karniša; metalni elementi za vješanje slika; metalni filmovi i folije za proizvodnju sklopnih ploča; metalni graničnici za namještaj; metalni jarboli za šatore; metalni jarboli za zastave; metalni kablovi, žice i lanci; metalni kalemi za kablove (nemehanički -); metalni kalupi; metalni klinovi; metalni klinovi za cipele; metalni klinovi za ojačavanje oplate; metalni klinovi za šatore; metalni klinovi za sprječavanje pomicanja kotača; metalni klinovi za vezanje plovila na pristaništima; metalni klizači za ladice; metalni klizači za namještaj; metalni kolci za šatore; metalni koljenasti rukavci; metalni koloturnici, opruge i ventili [ne uključuje dijelove strojeva]; metalni koluti [nemehanički] za skladištenje kablova; metalni koluti [nemehanički] za skladištenje lanaca; metalni konzolni nosači; metalni kotači za krevete; metalni kotačići za namještaj; metalni krovci dimnjaka; metalni kutni profil; metalni kutni profili; metalni kutnici; metalni kutnici za graditeljstvo; metalni kutnici za police; metalni nosači za cijevi; metalni obrubi; metalni odbojnici; metalni odstojni nosači [konzole];

metalni odstojnici; metalni okasti vijci s kuglastim završetkom; metalni okomiti stupovi za pristup kablovima; metalni okomiti stupovi za razvođenje žica; metalni okovi; metalni okovi za ormariće; metalni okovi za stolarstvo; metalni okretni spojevi; metalni okviri za kamine; metalni okviri za police [osim dijelova pokućstva]; metalni okviri za registrarske pločice; metalni pladnjevi; metalni podlošci za opruge; metalni pojasevi na kraju daske koji sprečava ispadanje iz skele [osim nautičkih namjena]; metalni poklopci; metalni poklopci dimnjaka; metalni poklopci hidranta; metalni poklopci na vijak za boce; metalni poklopci za odvode; metalni poštanski sandučići; metalni potporni stupovi; metalni pribor za rastezanje kabela za brodove; metalni pribor za vješanje ogledala; metalni prijekladi [nosači]; metalni produžni priključci za ispuste; metalni profili za odvodnjavanje; metalni prsteni; metalni prsteni za drške; metalni prstenovi za štapove za hodanje; metalni raster; metalni razvodni ventili; metalni rubnjaci za parkirališta; metalni rubovi za travnjak; metalni rubovi za uređivanje vrta; metalni sandučići za poštu; metalni silazni stupovi za grananje kablova; metalni stalci za kamine [andironi]; metalni stalci za motore; metalni stalci za odjeću; metalni stalci za parkiranje bicikla; metalni stalci za potporne stupove; metalni stoperi za vrata ormarića; metalni strugači za cipele; metalni strugači za skidanje blata s obuće; metalni stupovi za biljke ili drveće; metalni stupovi za podupiranje; metalni trapezi za jedrilice; metalni učvršćivači za kopču remena; metalni ukrasi za ladice; metalni umeci [podloške]; metalni uređaji za kočenje; metalni uspornici za prometnice [ležeći policajci]; metalni vrtni kolci; metalni zaštitni zasloni [za peći]; metalni zasun za bravu; metalni zasuni; metalni zatezni vijci [svornjaci]; mlaznice (metalne mlaznice) [sapnice]; nakovnji; nakovnji [prenosivi]; namještaj (metalni kotačići za namještaj); naprsci [metalni proizvodi]; neautomatska metalna sigurnosna okretna vrata; neautomatske metalne mlaznice za gorivo; nepovratne klapne od metala [osim dijelova strojeva]; obujmice za blokiranje kotača [stezaljke]; odvodi od metala; okašca (metalna -); okasti vijci; oklopi od neplemenitih metala; oklopne ploče; okovi [lisice] od metala; okovi [za noge] od metala; okretna vratašca, neautomatska [metalna]; okviri za kamine od metala [plaštevni dimnjaka]; olovne brtve; opruge izrađene pretežno od metala; opruge [sitna željezna roba]; ovjesne stezaljke od metala; papirni laminati od aluminijske folije; pehari od običnih metala; pisma (metalni sandučići za pisma); podesive temeljne ploče od metala; podesivi metalni brtveni prsteni; podlošci [metalna roba]; podloške za podešavanje (metalne -); podne metalne šarke; podstavljeni opšivci (metalni -) za izolaciju spremnika za vruću vodu; poklopci za šahove (metalni -); pokućstvo (metalne armature ta pokućstvo); polu-obradeni predmeti od lima ili njegovih legura; polu-obradeni predmeti od olova ili njegovih legura; polu-obradeni predmeti od alumina ili njegovih legura; polu-obradeni predmeti od nikla ili njegovih legura; polu-obradeni predmeti od bakra ili njegovih legura; predmeti od kovanog čelika; priрубnice [metalne priрубnice]; priрубnice metalnih sjenila; projekcijski zidovi od metala; provodni tuljci od metala [osim kao dijelovi strojeva]; prstenasti metalni pribori; prstenasti zatvarači od neplemenitih metala; prsteni za njuške bikova; prstenovi punjeni tlakom [metalni]; prstenovi za otvaranje limenki/konzervi; remenice [metalna roba]; rešetke od metala; rog nakovnja; ručke za ladice izrađene od običnih metala; sačma (olovna -) za kugljanje; samoljepljive metalne etikete za torbe; samoljepljive olovne trake za izradu uzoraka na prozorima; šarke [držači vrata]; šatori (metalni kolčići za šatore); sidra; sidrene ploče od metala; slova i brojke od neplemenitih metala [osim tiskarskih]; stabilizirana aluminijska pjena; štapovi (metalni naglavci za štapove); štapovi za hodanje (metalni naglavci -); stezaljke od metala; stremeni (zatezni stremeni); strugači za skidanje blata s obuće; tlačni prsteni [metalni]; trake od običnih metala za označavanje ptica; ukrasi za tortu od neplemenitih metala; uspornici od metala za usporavanje prometa; užad (ušice za čeličnu užad); ventilacija [izlazni otvori] od metala za zgrade; ventilatori [uređaji za provjetranje] od metala za zgrade; ventili za odvod dima, metalni; ventili za odvrtnanje (metalni -) [osim kao dio stroja]; vratašca od metala za mačke ili pse; vrh nakovnja; zamke za divlje životinje; zamke za životinje (metalne -) za divlje životinje; zamke za zvijeri; zaštitni metalni zasloni za peći; zaštitni zasloni od metala; zatezači (metalni zatezači remenja); žbuka (metalna korita za žbuku); žica za ograđivanje peradi; žičana tkanina; žičane kuke; žičane mreže i tkanine; žičane

mreže protiv urušavanja kamena; zvana [praporci]; zvana uokvirena metalom- za uporabu u poljoprivredi; zvana uokvirena metalom za uporabu u hortikulturi; zvonca za životinje; aluminijska dvorišna vrata; aluminijska kućna vrata; aluminijska vrata; aluminijski klizni prozori; aluminijski prozori; armirani prozori s metalnim okvirima; brtvene metalne šipke; čelične rolete (zastori); dvostruko ostakljeni elementi (metalni -); dvostruko ostakljeni paneli (metalni -); elementi za dvostruko ostakljivanje (metalni -); horizontalne vanjske žaluzine (metalne); horizontalni venecijaner [vanjski], od metala; izolirajuća metalna vrata; ključice od metalnih materijala; kolature za prozore; kovano željezo za prozore; kovano željezo za vrata; krovni prozori od metala; krovni prozori u obliku kupole (metalni -); kvake (metalne kvake za vrata); kvake za vrata od neplemenitog metala; metalna armirana vrata; metalna dvorišna vrata; metalna garažna vrata; metalna harmonika-vrata; metalna klizna vrata; metalna klizna vrata s izolacijskim svojstvima; metalna klizna vrata za zgrade; metalna obrtaljka, rampa za prolaz; metalna okretna vrata; metalna oprema za kvake; metalna oprema za prozore; metalna oprema za zastakljivanje prozora; metalna pročelja za prozore; metalna protupožarna vrata; metalna rolo vrata za sigurnosne potrebe; metalna sigurnosna oprema za vrata; metalna sjenila; metalna sjenila za prozore [vanjska]; metalna sjenila za zaštitu od sunca [vanjska]; metalna sklopiva vrata; metalna ulazna vrata; metalna vrata; metalna vrata i prozori; metalna vrata otporna na vatru; metalna vrata s mrežicom; metalna vrata za omogućavanje pristupa zgradama kućnim ljubimcima; metalna vrata za otvore u podovima; metalna vrata za sefove; metalna vrata za trijemove; metalna vrata za unutarnju uporabu; metalna vrata za zgrade; metalna vratašca za mačke; metalna zaštita za vrata; metalna zvonca na vratima, neelektrična; metalne alke na vratima; metalne arhitektonske ventilacijske rešetke; metalne brave za prozore; metalne brtve za prozore; metalne brtve za vrata; metalne dekorativne pločice za ključanicu; metalne grijlje; metalne jedinice za vrata; metalne komponente za vrata; metalne kuke i očni vijci za kapije; metalne kuke za ulazna vrata; metalne kvake; metalne kvake za prozore; metalne montaže za staklo; metalne mreže protiv insekata za vrata; metalne mreže protiv insekata za prozore; metalne mreže za prozore; metalne mreže za zaštitu od insekata; metalne nadstrešnice; metalne nadstrešnice [građevinski materijali]; metalne okomite stranice vrata; metalne ploče za zaštitu od udaraca za vrata; metalne potezne ručke za vrata; metalne prečke prozorskih krila; metalne profilirane letvice za ostakljivanje; metalne prozorske daske; metalne prozorske ključice; metalne prozorske šarke; metalne rampe za parkirališta; metalne rešetke za ventilaciju za ugradnju u prozore; metalne rešetke za ventilaciju za ugradnju u vrata; metalne rešetke za zaštitu od sunca za zgrade; metalne rolete; metalne rolete [vanjske]; metalne rolete za prozore; metalne rolete za vanjsku uporabu; metalne roletne za klizne prozore; metalne ručke za otvaranje prozora; metalne ručke za podizanje prozorskih okvira; metalne ručke za podizne prozorske okvire; metalne ručke za prozore; metalne ručke za vrata; metalne šarke za vrata; metalne šipke [zasuni]; metalne špijunke za vrata [bez povećala]; metalne spojke za krilne prozore; metalne trake za viseće konstrukcije za vrata; metalne vanjske rebrenice [žaluzine]; metalne vanjske zavjese; metalne ventilacijske svjetiljke za prozore; metalne vodilice za klizna vrata; metalne žaluzine; metalne žaluzine [vanjske]; metalne zaštite za prozore; metalne zaštitne ploče za brave [štite vrata od prljanja prstima]; metalne zasuni za kapije; metalne zavornice za vrata; metalni automatske brave s ključem; metalni brtveni jastučići; metalni dijelovi vrata; metalni dovratnici; metalni držači za vrata; metalni dvostruko ostakljeni paneli sa ugrađenim izolacijskim staklom; metalni elementi za otvaranje vrata guranjem; metalni graničnici za prozore; metalni graničnici za vrata; metalni graničnici za vrata ormara; metalni jezičci za zaključavanje vrata; metalni kapci; metalni kapci za prozore; metalni kapci za vrata; metalni klizni prozori; metalni klizni valjci za garažna vrata; metalni krovni prozori; metalni krovni prozori za zgrade; metalni lanci za vrata; metalni obodi za prozore; metalni obrubi za prozore; metalni obrubi za vrata; metalni odbojnici za vrata; metalni oklopne oplate za vrata; metalni okovi za prozore; metalni okovi za vrata; metalni okretni prozor; metalni okviri vrata; metalni okviri za dvorišna vrata; metalni okviri za klizna vrata; metalni okviri za krovne prozore za zgrade; metalni okviri za vrata; metalni okviri za vrata rashladnih komora

(hladnjača); metalni paneli za vrata; metalni panoi za vrata; metalni podizači prozora; metalni potezači za rolete; metalni pragovi; metalni preklopci uz lokot na ulaznim vratima; metalni prozori; metalni prozorski okviri; metalni sigurnosni lanci za vrata; metalni sklopovi rebrenica [žaluzina]; metalni sustavi espagnolette; metalni uređaji za otvaranje prozora, neelektrični; metalni uređaji za pridržavanje vrata; metalni uređaji za zaštitu prozora; metalni valjčići preko kojih prolazi uže s utegom za pomicanje prozora; metalni vanjski venecijaner [žaluzine]; metalni vijci za kućišta prozora; metalni zaslони/paravani [osim za namještaj]; metalni zaslони protiv insekata za vrata; metalni zaslони protiv insekata za prozore; metalni zastori [vanjski]; metalni zasun za bravu; metalni zasuni; metalni zasuni za prozore; metalni zasuni za prozorske okvire; metalni zatezači za balansiranje prozora; metalni zatvarači za prozore; metalni zaustavljači za vrata; metalni zidni prozori; metalni zvekeri za vrata; mimokretna metalna vrata; nagibna metalna vrata; neelektrična metalna zvonca za vrata; neelektrična zvonca za vrata; neelektrična zvonca na vratima; neelektrična zvonca za vrata; neelektrične opruge za vrata; neelektrični uređaji za otvaranje vrata; okomiti metalni zastori [vanjski]; okovi za vrata; okviri (metalni okviri prozora); okviri vrata (metalni -); ostakljena metalna vrata; prozori (metalni okovi za prozore); rebrenice [žaluzine] od metala; ručice od metala za vrata; samoljepljive olovne trake za izradu uzoraka na prozorima; šarke za vrata i prozore (metalne -); sigurnosna vrata od metala; sigurnosni metalni zastori; sigurnosni zatvarači od metala; strugači za skidanje blata s obuće; ulazi od metala; unutarnji kapci prozora izrađeni od metala; uređaji za zatvaranje prozora, neelektrični; valjčići preko kojih prolazi uže s utegom za pomicanje engleskih prozora; valjčići za vrata; vanjska metalna vrata; vanjska sjenila za zamaćavanje od metala; vanjske metalne rolete za usmjeravanje svjetla; vanjske metalne zavjese; vanjski metalni zastori; vanjski metalni zastori za prozore; vatrootporna metalna vrata; vertikalni zastori [vanjski] od metala; vrata (metalna oprema za vrata); vrata (metalni graničnici za vrata); vrata od kovanog željeza; vrata, ulazna vrata, prozori i pokrovi za prozore od metala; vratašca od metala za mačke ili pse; vratašca (okretna vratašca)[obrtaljka, rampa za prolaz]; zaštitne rešetke [kapci] od metala; zaštitni zaslони od metala; zasuni (metalni -) kao dijelovi opreme za vrata; zasuni (metalni -) kao dijelovi opreme za prozore; zasuni za prozore [zatvarači]; zasuni za vrata (metalni); zatvarači vrata (neelektrični zatvarači vrata); zatvarači za prozore sa šipkama; željezne kapije; barikade za autoceste (metalne -); bastioni obrambenih zidova, od metalnih materijala; bazeni za ptice [metalne strukture]; brončani elementi za kamene nadgrobnne spomenike; čelične blagajne (za sigurnost gotovine -); čelične konstrukcije za građevinarstvo; čelične tračnice; čelični dimnjaci; čelični jarboli; čelični silosi za skladištenje; ceste (sigurnosne, metalne ograde za ceste); električni vodovi (metalni stupovi za električne vodove); građevine kao fiksni objekti od metala; građevinski okviri od metala; gravitacijski konvejeri [tobogani] od metala; grobne konstrukcije od metala; grobnice [metalne grobnice]; grobovi (metalni spomenici za -); hangari [građevine] od metala; izložbene kabine [štandovi] od metala; kabine (metalne kabine za bojanje raspršivačima); kabine sa zvučnom izolacijom [metalne]; kabine za presvlačenje [konstrukcije] od metala; kadiće za kupanje za ptice [metalne konstrukcije]; kadiće za ptice [metalne strukture]; kolonade od metala; konstrukcije za bazene za plivanje [metalne]; konstrukcijski metalni okviri za građevinarstvo; kupanje (metalne kabine za kupanje); ljestve i skele, od metala; ljestve (pokretne -) za ukrcavanje putnika; lučni okviri (metalni -) za uporabu u gradnji; lukovi izrađeni od metalnih materijala; lukovi od metalnih materijala za podupiranje biljaka; lukovi od nemetalnih materijala; materijal za ograde od metala; metalna gažišta (pokretna -) za ukrcavanje putnika; metalna građa; metalna kontrolna okna; metalna sjenila za zaštitu od sunca [vanjska]; metalna skladišta; metalna skloništa od oluja; metalna spremišta; metalna spremišta [konstrukcije] za bicikle; metalna spremišta - zakloni; metalna stepeništa za zgrade; metalna stubišta; metalne armirane instalacije za banke; metalne autobusne postaje; metalne balustrade; metalne barake; metalne bitve; metalne bove sidrišta; metalne bove za sidrenje; metalne cijevi za dimnjake; metalne građevine; metalne građevine za stoku; metalne metalne građevinske komponente za građenje lukova; metalne građevinske konstrukcije; metalne granične ograde; metalne jedinice za mostove; metalne kabine; metalne

kabine za bojanje raspršivačima; metalne kabine za bojanje raspršivačem; metalne kabine za bojanje raspršivačima s usisnim instalacijama; metalne kabine za uporabu pri njegovanju metalnih površina; metalne kabine za uporabu pri tretiranju metalnih površina; metalne karike za ograde; metalne kolone [djelovi građevinskih konstrukcija]; metalne konstrukcije; metalne konstrukcije za građevine; metalne konstrukcije za zvučnu izolaciju; metalne konstrukcije za zvučnu izolaciju za zgrade; metalne kose cijevi za otpad [osim kao dijelovi strojeva]; metalne kućice za sajmove; metalne kutije za pijesak; metalne lančane ograde; metalne montažne građevine; metalne montažne kuće; metalne montažne kuće [kompleti]; metalne nadstrešnice [konstrukcije] za autobusne postaje; metalne nadstrešnice sa fiksnim ili pomičnim krilcima; metalne nadstrešnice za autobusne postaje; metalne nadstrešnice za zaštitu od kiše; metalne odbojne ograde; metalne odbojne ograde za ceste; metalne ograde; metalne ograde sa stupićima [balustrade]; metalne ograde za balkone; metalne ograde za stoku; metalne okvirne strukture; metalne oplate za građevinarstvo; metalne palete; metalne pergole; metalne platforme; metalne platforme za lansiranje raketa [strukture]; metalne platforme za lansiranje raketa; metalne platforme za skokove u vodu; metalne, pokretne ljestve za ukrcavanje putnika; metalne police [strukture]; metalne police [strukture] za cijevi; metalne police [strukture] za kablove; metalne pozornice; metalne prečke za ograde; metalne pregrade; metalne pregrade [strukture] za konje; metalne pregrade [strukture] za životinje; metalne pregrade za prostorije [osim pokućstva]; metalne pregrade za ugradnju u građevine [osim pokućstva]; metalne prenosive konstrukcije; metalne prepreke protiv uljeza; metalne prepreke za kontrolu pješačkog prometa; metalne pruge; metalne rampe [konstrukcije]; metalne rampe za dokove; metalne rampe za nadzor prometa; metalne rampe za utovar [konstrukcije]; metalne rampe za vozila; metalne rasvjetne kupole [konstrukcije] za zgrade; metalne rešetke za podove; metalne ručke za tuš; metalne šipke za ograde; metalne sjenice; metalne skakaonice za kupališta; metalne stalaže [strukture] za skladištenje; metalne štale [konjušnice]; metalne staze; metalne stepenice; metalne strukture i prijenosne građevine; metalne stubišne spirale; metalne telefonske govornice; metalne tračnice; metalne trake za viseće konstrukcije; metalne trgovačke police [konstrukcije]; metalne tribine; metalne ustave [brane]; metalne vanjske zidne instalacije; metalne vodilice za prozore; metalne zaštitne ograde za ceste; metalne žičane ograde; metalne zidne pregrade, osim pokućstva; metalne zračne komore; metalne zvučno izolirane kabine [strukture]; metalni bazeni; metalni bazeni za djecu [strukture]; metalni dimnjaci; metalni držači za stepenice za staze za putnike; metalni granični stupovi; metalni jarboli; metalni kavezi za perad; metalni kavezi za ptice [konstrukcije]; metalni kavezi za rajčice; metalni kiosci [konstrukcije]; metalni kokošinjci; metalni lukovi; metalni materijali za ograde; metalni montažni alati za sastavljanje zgrada; metalni nogari, osim namještaja; metalni ogradni stupovi; metalni okviri; metalni okviri staklenika; metalni okviri za građevine; metalni okviri za građevinske konstrukcije; metalni okviri za povrtnjake; metalni okviri za prostorije; metalni okviri za staklenike; metalni okviri za stropove; metalni okviri za zgrade; metalni okviri za zimske vrtove; metalni paneli za ograde; metalni plotovi; metalni podupirači; metalni poklopci kontrolnih okna; metalni poklopci za kanale; metalni poklopci za okna; metalni poklopci za šahtove; metalni prijenosni stalci; metalni razdjelnici polica [osim dijelova pokućstva]; metalni rešetkasti podovi; metalni rukohvati za uporabu u građevinama; metalni šahtovi; metalni silosi; metalni slivnici; metalni spomenici; metalni spomenici za grobnice; metalni spremnici za tekućine [konstrukcije]; metalni staklenici, prenosivi; metalni stalci; metalni stalci [strukture] za bicikle; metalni stalci za odlaganje bicikala; metalni stupići; metalni stupići za balustrade; metalni stupovi; metalni stupovi [osim antena ili stupova za plovila]; metalni stupovi za električne i telekomunikacijske kablove; metalni stupovi za električne vodove; metalni stupovi za ograde; metalni stupovi za ograde u obliku slova t; metalni stupovi za ograde koji se zabijaju u tlo; metalni svinjci; metalni telegrafski stupovi; metalni tuneli; metalni vanjski zidovi; metalni vjetrokaz; metalni zakloni [građevinske strukture]; metalni zakloni za skladištenje; metalni zatvarači brana; metalni zidni paneli za razdvajanje prostora; metalni zidovi; metalni zidovi za

razdvajanje prostora; metalni zimski vrtovi kao fiksni građevinski objekti; metalni zimski vrtovi u montažnom obliku; metalni znakovi, oglasne i reklamne ploče; modularne metalne konstrukcije; modularne metalne staje; modularne montažne čelične konstrukcije; modularne nadstrešnice od metala; modularne platforme uokvirene aluminijem za uporabu u kazalištima; modularne prenosive konstrukcije [metalne]; modularne prenosive metalne konstrukcije; modularni metalni elementi za građevinarstvo; modularni sustavi čeličnih dimnjaka; molovi (metalni, plutajući molovi); montažne ili modularne metalne staje; montažne kuće [spremne za montažu], metalne; montažne kuće za životinje od metala; montažne metalne garaže; montažne metalne konstrukcije; montažne metalne platforme; montažne metalne staje; montažne nastambe od metala za domaće životinje; montažne sigurnosne komore [strukture] od metala; montažne zgrade pretežno od metala; montažne zidne konstrukcije od metala s izolacijom od mineralne vune; montažni balkoni [metalni]; montažni elementi za građevine; montažni građevinski elementi [metalni -]; montažni kokošinjci od metala; montažni metalni građevni stupovi; montažni metalni mostovi; montažni metalni silosi; mostovi [konstrukcije] od metala; nadstrešnice izrađene pretežno od metalnih materijala; nadstrešnice [konstrukcije] od metala; nadstrešnice od metala za bicikle; nadstrešnice od montažnih izoliranih metalnih materijala; navesjetleci i nemehanički metalni prometni stupići za ceste; ograde od neplemenitog metala; okomite metalne tende; okviri u obliku luka (metalni -) za uporabu u gradnji; panoramske metalne platforme; paviljoni izrađeni prvenstveno od metala; platforme za offshore bušenje [metalne]; plutače [za vezivanje brodova] od metala; plutajući metalni dokovi za sidrenje brodova; plutajući metalni dokovi za marine; plutajući pontoni; podiji [strukture] od metala; podzemni zakloni za zaštitu od tornada izrađeni od metala; poklopci (metalni) poklopci za otvore u podu; poklopci za pristupna okna [šahtove] od metalnih materijala; poklopci za revizijska okna (metalni -); pokretne metalne kabine sa zvučnom izolacijom; pokretne portalne dizalice [konstrukcije] od metala; pokretne ukrajne stepenice za putnike (metalne -); pokretni smještaji [metalni]; pozornice za glazbene nastupe izrađene prvenstveno od metala; predgotovljene metalne zvučno izolirane kabine; pregrade [konstrukcije], od metala; pregradni zidovi (metalni -) za sportske dvorane; prelivni kanali od metala; prenosiva metalna stajališta za gledatelje; prenosive građevine pretežno izrađene od metala; prenosive građevinske metalne strukture; prenosive konstrukcije od metala; prenosive kuće (građevine) od metala; prenosive kuće od metala; prenosive metalne građevine koje sadrže sanitarnu instalaciju; prenosive metalne građevine; prenosive metalne kabine; prenosive metalne konstrukcije; prenosive metalne nadstrešnice; prenosive metalne pregrade; prenosive metalne staje za konje; prenosive metalne strukture; prenosive pregrade [konstrukcije] od metala; prenosive zgrade (metalne -); prenosivi metalni nasipi; prenosivi staklenici od metala za kućanstvo; prijenosne građevine od metala; prijenosne metalne građevine za toalete; prijenosne metalne građevine; prijenosne metalne konstrukcije; prijenosne metalne platforme za javne izvedbe; prijenosne metalne poslovne zgrade; prijenosne sjenice [vrtni paviljoni], prvenstveno od metala; privremeni metalni mostovi; prodajni kiosci izrađeni prvenstveno od metala; prostorni okviri od metala; radne platforme [konstrukcije]; rampe (metalne rampe za izbacivanje raketa); rasadnici sa metalnim okvirima; rešetke (metalne -) za potporu biljaka; ribnjaci [metalne konstrukcije]; sigurnosne komore [sefovi] od metala; sigurnosni metalni sefovi; sigurnosni zatvarači od metala; silosi [metalni objekti]; šipovi (metalni šipovi za vezanje brodova); sjenice [metalne strukture]; sjenice [metalni objekti]; sjenice u vrtovima [metalne građevine]; skele [metalne konstrukcije]; skladišta [sigurnosne komore] od metala; sklizišta [metalne konstrukcije]; spirale (metalne spirale) [djelovi stubišta]; spomenici od neplemenitih metala; spomenici od običnog metala; spušteni stropovi s metalnim okvirima; središnji stupovi od metala za stepeništa; staklenici (metalni okviri za staklenike); štale [strukture] od metala; stambene jedinice od metala; strehe [metalne strehe nad kućnim vratima]; strukturne platforme [konstrukcije] od metala; stubišta (metalna stubišta); stubišta [metalne stube stubišta]; stupovi za električne vodove, metalni; sustavi metalnih visećih stropova sastavljenih od ploča; svodovi od metalnih materijala; svodovi od metalnih materijala

za podupiranje biljaka; telegrafski, metalni stupovi; tračnice; tračnice od metala; trezori i metalne blagajne, od metala; trezori i sefovi; trijemovi od metala; trijemovi [strukture] od metala; ukrcavanje putnika (pokretne metalne ljestve za ukrcavanje putnika na brod); umjetni metalni grebeni za ribe; vjetrokazi; zakloni (metalni -) za uporabu na autobusnim stajalištima; zapornice [kanali] metala; žica za ograde (metalna -); žičane ograde; zimski vrtovi kao fiksni metalni objekti; zimski vrtovi [konstrukcije] od metala; zvona od metalne žice za zaštitu biljaka; akcijske figurice od neplemenitog metala (dekorativne); biste od običnog metala; brončane akcijske figurice (dekorativne); brončane biste; brončani elementi za kamene nadgrobnne spomenike; brončani umjetnički odljevci; figure od običnih metala; figurice od bronce; figurice od bronce kao umjetnička djela; figurice od kositra; figurice od neplemenitih metala; figurice od običnih metala kao umjetnička djela; figurice od običnih metala; figurice za ukrašavanje od neplemenitih metala; grobne konstrukcije od metala; grobne ploče od neplemenitih metala; grobnice [metalne grobnice]; grobovi (metalni spomenici za -); kipiči od običnih metala; kipovi i umjetnička djela od običnih metala; kipovi izrađeni od bronce; kipovi od legura neobrađenih metala; kipovi od neplemenitih metala; kipovi od običnih metala; kipovi vjerskih ikona od neplemenitih metala; komemorativne kiparske šalice izrađene od neplemenitih metala; metalne grobnice i metalne nadgrobnne ploče; metalne nadgrobnne ploče; metalne ploče za grobnice; metalne rozete [ukrasi za stropove]; metalne spomen ploče; metalni kipovi; metalni paviljoni; metalni spomenici; metalni spomenici za grobnice; metalni umjetnički proizvodi [bronce]; metalni vjetrokazi; modeli automobila [ukrasi] od običnih metala; modeli životinja [ukrasi] od običnih metala; modeli zrakoplova [ukrasi] od običnih metala; nadgrobnni spomenici od neplemenitih metala; nadgrobnni stećci (metalni, nadgrobnni stećci); ploče za nadgrobnne spomenike od metala; poprsja od neplemenitih metala; poprsja od običnih metala; postolja (metalna -) [konstrukcije]; raspela od običnog metala koja nisu nakit; skulpture od neplemenitih metala; spomenici od neplemenitih metala; spomenici od običnog metala; trofeji od neplemenitih metala; trofejni stupovi od neplemenitih metala; ukrasi za tortu od neplemenitih metala; ukrasne figurice od neplemenitih metala; umjetnički brončani objekti; umjetnički objekti od neplemenitog metala; umjetnički odljevci od neplemenitog metala; umjetnički predmeti od neplemenitih metala; umjetnički proizvodi od bronce; umjetnički proizvodi od neplemenitih metala; umjetnine izrađene od bronce [kipovi]; umjetnine izrađene od običnih metala [kipovi]; vjetrokazi; zidne umjetnine od neplemenitih metala u 3d-u; zidni ukrasi od neplemenitih metala; alat (prazne, metalne kutije za alat); alat (prazni, metalni kovčezici za alat); ambalaža (limena -); ambalaža od bijelog lima; artikli za pakiranje, zamatanje i baliranje, od metala; bačve (metalne slavine za bačve); boce (metalni zatvarači za boce); čelični bubnjevi [prodaju se prazni]; čelični cilindri za stlačeni plin; čelični cilindri za tekući zrak; čelični silosi za skladištenje; čelik za kutije; čelik za limenke; čepljenje boca (metalne kapice za čepljenje boca); čepovi za vijke (metalni -); čepovi [zatvarači] od metala; cijevi od metala; dekorativne kutije od metala; folija [tanki lim] od kositra; gabioni (metalni -); gajbe od metala; gajbe od metala za prasenje krmači; grobovi (metalni okviri grobova); industrijske metalne cisterne za vodu; industrijski spremnici od metala za pakiranje; kapsule [metalni spremnici]; kavezi (metalni kavezi za divlje životinje); košare od neplemenitih metala; košare od neplemenitog metala za industrijsku uporabu; kutije od neplemenitih metala; kutije za konzerve, metalne; kutije za pakiranje, sploštene [metalne]; kutije za pakiranje u složenom obliku [metalne]; kutije za prikupljanje (metalne -); kutije za skladištenje [metalne]; kutije za slaganje [metalne]; limene konzerve; limene kutije za konzerve [prazne]; limenke za napitke; limenke za pića; limenke za prikupljanje (metalne -); metalna ambalaža; metalna klapna za poštanske sandučiće; metalna korita; metalna vratašca za poštu; metalne bačve; metalne bačve [prodaju se prazne]; metalne bačve [spremnici]; metalne bačve [spremnici], osim spremnika za kućanstvo; metalne bačve za kišnicu; metalne bačve za skladištenje; metalne bačve za vino [barici]; metalne bačvice; metalne boce [spremnici] za stlačeni plin ili tekući zrak; metalne boce za komprimirani plin; metalne boce za plin; metalne boce za skladištenje goriva; metalne boce za stlačeni plin; metalne gajbe za boce; metalne kante; metalne kante [spremnici] za mlijeko; metalne kante za gorivo; metalne kante za

kompostiranje; metalne kante za otpadni papir za industrijske potrebe; metalne kante za otpatke [kontejneri] za industrijsku upotrebu; metalne kante za recikliranje; metalne kante za smeće; metalne kapice za vijke; metalne kapice - zatvarači; metalne kapsule [spremnici]; metalne košarice; metalne kukice za vješanje torbi; metalne kutije za alat; metalne kutije za hortikulture svrhe; metalne kutije za streljivo; metalne limenke; metalne limenke koje se prodaju prazne; metalne limenke za alkoholna pića; metalne limenke za ulje [prazne]; metalne miješalice za žbuku; metalne palete za prenošenje tereta; metalne palete za prijevoz tereta; metalne palete za utovar; metalne palete za utovar i istovar; metalne posude za aerosol koje se prodaju prazne; metalne slavine za bačve; metalne sprave za zatvaranje za uporabu na kontejnerima; metalne transportne palete; metalne vremenske kapsule; metalni čepovi; metalni čepovi [klinovi]; metalni čepovi za boce; metalni čepovi za industrijske spremnike za pakiranje; metalni čepovi za zatvaranje spremnika za naftu; metalni cilindri za komprimirani plin ili tekućine, koji se prodaju prazni; metalni cilindri za plin; metalni cilindri za stlačeni plin ili tekućine [prazni]; metalni cilindri za stlačeni plin; metalni cilindrični spremnici za kriogenu tekućinu; metalni dispenzeri; metalni graničnici za vrata ormara; metalni kanalizacijski odvodi; metalni kanistri; metalni kanistri [spremnici] za gorivo; metalni kavezi; metalni kavezi za divlje životinje; metalni kavezi za prijevoz životinja; metalni kontejneri s kukama za podizanje; metalni kontejneri za otpad, ne za medicinske potrebe; metalni kontejneri za smeće; metalni kotlovi; metalni kovčezici; metalni lijevci za odvod kišnice; metalni lijevci za utovar zrnatog tereta, nemehanički; metalni okviri grobova; metalni okviri za grobove; metalni okviri za kutije; metalni poklopci za limenke; metalni poklopci za poštanske sandučiće; metalni poklopci za spremnike; metalni poštanski sandučići; metalni protupožarni sefovi; metalni rezervoari [spremnici] za vodu za kućanske potrebe; metalni rezervoari [spremnici]; metalni rezervoari za kišnicu; metalni sanduci; metalni sanduci za kompostiranje; metalni sandučići za poštu; metalni sigurnosni protupožarni ormarici [sefovi]; metalni silosi; metalni spremnici; metalni spremnici, i proizvodi od metala za prijevoz i pakiranje; metalni spremnici [konstrukcije]; metalni spremnici [rezervoari] za prijevoz ukapljenih plinova; metalni spremnici [rezervoari] za prijevoz stlačenih plinova; metalni spremnici [rezervoari] za vodu; metalni spremnici [rezervoari] za skladištenje ukapljenih plinova; metalni spremnici [rezervoari] za skladištenje stlačenih plinova; metalni spremnici [rezervoari]; metalni spremnici [strukture]; metalni spremnici za aerosol [prazni]; metalni spremnici za alat [prazni]; metalni spremnici za kemikalije, stlačene plinove i tekućine; metalni spremnici za odvajanje; metalni spremnici za odvodnju ulja; metalni spremnici za otpad; metalni spremnici za pitku vodu; metalni spremnici za pohranu; metalni spremnici za prijevoz; metalni spremnici za skladištenje i prijevoz robe; metalni spremnici za skladištenje tekućina; metalni spremnici za skladištenje kiselina; metalni spremnici [za skladištenje i transport]; metalni spremnici za stočnu hranu; metalni spremnici za tekućine [kontejneri]; metalni spremnici za tekuće plinove; metalni spremnici za tekuća gnojiva; metalni spremnici za transport; metalni spremnici za uporabu kod skladištenja plinova; metalni spremnici za vodu (rezervoari); metalni tankovi za skladištenje plina; metalni zatvarači; metalni zatvarači za boce; metalni zatvarači za torbe; metana burad (slavine za -); mobilne palete od metala; mrtvački ljesovi (metalna oprema za mrtvačke ljesove); neelektrične metalne kutije za kablove; okovi za ormariće od neplemenitog metala; paletne police od metala; pisma (metalni sandučići za pisma); plin pod tlakom (metalni spremnici za plin pod tlakom); plutajući metalni kavezi za uzgoj ribe; plutajući, metalni spremnici; pokrovi posebno izrađeni za rukovanje i prijevoz metalnih boca za stlačeni plin; posude, metalne za ambalažu; posude, metalne za tekuća goriva; posude (metalni zatvarači za posude); prilagođene obloge za metalne kutije; sanduci od metala; sigurnosni metalni kontejneri; složive metalne kutije za pakiranje; spremnici (metalni spremnici) [rezervoari]; spremnici [rezervoari] od metala; spremnici za hranu (metalni spremnici za hranu); spremnici za kišnicu od metala; spremnici za odvajanje taloga; univerzalne metalne kante za skladištenje; univerzalni metalni kontejneri za skladištenje; unutarnji plutajući poklopci od aluminija za spremnike [rezervoare] za plin ili ukapljeni plin; utovarna metalna korita; utovarne metalne palete; vatrootporni metalni ormarici [osim

namještaja]; visokotlačni metalni cilindri [spremnici]; vremenske kapsule od metala; zatvarači od metala; zatvarači za boce, metalni; zbuca (metalna korita za žbuku); ambalaža (metalne folije za ambalažu); bačvice (metalni obruči za bačvice); isprepleteni metalni remeni za rukovanje teretom; metalna oprema za vezanje; metalna žica za vezanje; metalne folije za kuhanje; metalne folije za umatanje i pakiranje; metalne omče za rukovanje teretom; metalne omče za utovar; metalne palete za skladištenje; metalne poveznice na krovnom sljemenu; metalne priveznice za rukovanje teretom; metalne spona za kablove; metalne trake za povezivanje; metalne trake za vezivanje za ambalažu; metalne uprte; metalne vezice; metalne vezice za poljoprivredne potrebe; metalni kolotovi za burad; metalni konac za vezanje; metalni nosači za rukovanje teretom; metalni obruči za bačve; metalni pojasevi za rukovanje teretom; metalni remeni kolotura za prebacivanje tereta; metalni remeni za dizanje tereta; metalne kutije za držanje papirnatih ubrusa; metalni dozatori za vrećice za pesči izmet; metalni držači toaletnog papira; metalni uređaji za izdavanje rednog broja za čekanje u redu; metalni uređaji za ubruse; metalni remeni za podizanje tereta; metalni remeni za podizanje i rukovanje s teretom; metalno remenje za rukovanje teretom; natezni uređaji za metalno remenje; remeni [uprte] od metala s prenošenjem tereta; snopovi (metalne vezice za snopove); teretom (metalni pojasevi za rukovanje -); teretom (metalni remeni za rukovanje -); trake (metalne -) za rukovanje teretom; uređaji za natezanje metalnih traka [natezni stremenji]; užad (metalna užad u obliku omče za prijenos tereta); vezanje (metalna žica za vezanje); žičane ograde

8 alati za ukrašavanje tijela; alati za umjetnost tijela; držači škara; električna glačala; električna glačala na paru; električna glačala s regulacijom temperature; električna glačala za oblikovanje kose; električna glačala za ravnanje kose; električni uvijači trepavica; električno glačalo za kosu za zig zag valove; električni uređaji za ekfolijaciju kože; glačala; grebeni [ručni alati]; hvataljke [pincete]; igle za bušenje usiju; klješće (pincete); kopita (kovački alat za obrezivanje konjskih kopita); noževi za odstranjivanje izolacije; oštrice škara; oštrice škara za lim; oštrice za škare; pincete za umjetne trepavice; pribor za manikuru i pedikuru; pribor za pedikuru; pribor za pedikuru [ručni]; pribor za šišanje kose i uklanjanje dlačica; raspršivači [ručno pokretani alati]; raspršivači s ručnom crpkom; ručne naprave za šišanje; ručni alati za ekfolijaciju kože; ručni alati za odstranjivanje otvrdnule kože; ručni instrumenti za primjenu u tretmanima ljepote; ručni istiskivači paste iz tube, osim za upotrebu u kućanstvu; ručni pribor za higijenu i uljepšavanje ljudi i životinja; ručno pokretani aparati za kozmetičku njegu obrva; šišanje [ručni pribor za šišanje]; skalpeli (za podrezivanje); škare; škare i mašine za šišanje za osobnu uporabu [električni i neelektrični pribor]; škare za kožicu; škare za metal; škare za šišanje; škare za šišanje ovaca [ručni pribor]; sprave za odvajanje trepavica; uređaji za oblikovanje kose; uvijači za trepavice; velike škare; velike škare [ručno pokretani alat]; električna glačala za nabiranje kose; električni uređaji za pletenje kose u pletenice; električni uređaji za ravnanje kose; električni uvijači kose; električni uvijači za kosu; glačalo za zig zag valove; kosa (ručne sprave za kovrčanje kose); neelektrična glačala za uvijanje kose; neelektrični aparati za šišanje obrva; neelektrični ručni pribor za uvijanje kose; razboji za pletenje [ručni alati]; ručne sprave za kovrčanje kose; uvijači za kosu; igle za tetoviranje; instrumenti za piercing na obrvama; instrumenti za piercing na pupku; instrumenti za piercing na tijelu; sprave za bušenje usiju; sterilni instrumenti za piercing tijela; uređaji za tetoviranje; uši (sprave za bušenje usiju); brusilica za nokte za životinje na baterijsko napajanje; brusilica za nokte za životinje; četke za poliranje noktiju, električne ili obične; električne grickalice za nokte; električne naprave za poliranje noktiju; električne turpije za nokte; električni kompleti za manikuru; električni setovi za pedikuru; elektroničke turpije za stopala; etui za pribor za manikiranje; grickalice za kožicu na noktima; grickalice za nokte; iglaste turpije; kliješta za nokte; kliješta za nokte [ručni pribor]; kompleti za manikuru; kompleti za pedikuru; manikerski pribor (električni manikerski pribor); naprave za poliranje noktiju za manikuru; neelektrične sprave za poliranje noktiju; neelektrične turpije za nokte; neelektrični pribor za poliranje noktiju; nožići za odstranjivanje zadebljale kože na stopalima; okretljive glave za turpije za stopala za uklanjanje otvrdnule kože; potiskivači kutikule; pribor za manikuru; ručne grickalice

za nokte, za kućne ljubimce; škare za nokte; škare za nokte, električne ili neelektrične; škariče za zanoktice; sprave za poliranje noktiju (električne -); torbe s pedikerskim priborom; torbe s priborom za manikiranje; turpije za nokte; turpije za nokte; turpije za stopala; zamjenski valjkasti nastavci za elektroničke turpije za nokte; aparati za lasersko uklanjanje dlačica, osim za medicinske potrebe; aparati za šišanje za bebe; brada (sprave za šišanje brade); brijači; britve; britvice; depilacijski uređaji; električne naprave za šišanje kose [ručne naprave]; električne naprave za šišanje za osobnu uporabu [ručne]; električne škariče za rezanje dlaka u ušima; električne škariče za rezanje dlaka u nosu; električne sprave za šišanje kose; električne sprave za šišanje brade; električni aparati za šišanje kose; električni aparati za šišanje; električni i neelektrični depilacijski uređaji; elektrolizni uređaji [za depilaciju]; kosa (naprave za šišanje kose) električne i neelektrične; neelektrični aparati za šišanje brade; pincete za uklanjanje dlačica; podrezaivači [ručno pokretani alat]; ručno pokretani šišači za kosu; šišač za kosu, neelektrične; škare za šišanje kose; sprave za šišanje brkova i brade; sprave za šišanje dlaka u nosu; sprave za šišanje, na električni i baterijski pogon; uređaj za oblikovanje brade; uređaji za striženje životinja; bajunete; bajunete [mačevi]; bodeži; bokseri [vrsta oružja]; harpuni; japanski mačevi; koplja; korice za sablje; mačevi; mačevi palice; oštrice [oružje]; oštrice za noževu; oštro i tupo hladno oružje; palice; palice na razvlačenje; policijske palice; radni noževi; ručno oružje; sablje; sablje [mačevi]; sportski noževi; torbe za noževu; alati za ravnanje i oblikovanje torti; biorazgradive vilice; biorazgradive žlice; biorazgradivi noževi; biorazgradivi pribor za jelo; drške za noževu; jedači pribor [noževi, vilice, žlice]; japanski kuhinjski noževi za rezanje; jednokratni plastični pribor za jelo; kandže za meso; keramički noževi; kliješta za skidanje ljuske sa školjkaša; kućanski noževi; kuharski noževi; kuhinjski noževi; kuhinjski noževi s tankom oštricom; kuhinjski noževi (neelektrični -); kuhinjski noževi za rezanje [filetiranje] ribe; kuhinjski noževi za sitno sjeckanje; kuhinjski ribeži; kutije prilagođene za noževu, vilice i žlice [pribor za jelo]; kutije za pribor za jelo; kutije za pribor za jelo od plemenitih metala; mesarske satare [ručni alat]; mesarske sjekirice [satare]; naprave za ljuštenje krumpira [noževi]; naprave za ljuštenje krumpira [ručni pribor]; naprave za odstranjivanje jezgre povrća; naprave za odstranjivanje jezgre jabuka; naprave za rezanje voća na kriške; naprave za vadenje koštica iz voća; neelektrične sprave za guljenje voća; neelektrične sprave za guljenje povrća; neelektrične sprave za rezanje češnjaka; neelektrične sprave za sjeckanje češnjaka; neelektrični otvarači za konzerve; neelektrični rezači hrane; neelektrični uređaji za guljenje naranči; nožarski proizvodi [pribor za jelo]; noževi od finog srebra [stolni pribor]; noževi s dodatnim alatima; noževi, vilice i žlice; noževi za bundeve; noževi za čišćenje ribe; noževi za filetiranje; noževi za grejpfrut; noževi za jednokratnu uporabu; noževi za kruh [ručni]; noževi za ljuštenje; noževi za ljuštenje povrća [ručno pokretani noževi]; noževi za maslac; noževi za odreske; noževi za otvaranje kamenica; noževi za pizzu [neelektrični]; noževi za povrće; noževi za rezanje mesa; noževi za rezarenje voća; noževi za sir; noževi za sjeckanje mesa; noževi za voće; otvarači konzervi, neelektrični; plastične žlice, vilice i noževi; posebni noževi za peciva; pretakanje [ručni uređaji za pretakanje]; pribor za jelo; pribor za jelo, kuhinjski noževi i naprave za rezanje za upotrebu u kuhinji; pribor za jelo [noževi, vilice i žlice] od plemenitih metala; pribor za jelo od plemenitih metala za rezanje; pribor za jelo za bebe; pribor za jelo za djecu; razmazivači [pribor za jelo]; rezač za povrće; rezači folije; rezači folije boca za vino; rezači jaja [neelektrični]; rezači za jaja; rezači za pizzu; rezači za sir; rezači za sir [neelektrični]; rezači za sir [ručni]; rezači za tjesteninu (ručno pokretani -); rezači za torte i kolače; ribički noževi; ručne naprave za guljenje povrća; ručne naprave za pretakanje tekućina; ručne naprave za skidanje ostataka kore ananasa; ručni noževi za rezanje mesa za kućnu uporabu; ručni rezači za povrće; ručno pokretane drobilice za povrće; ručno pokretane naprave za ljuštenje kukuruza; ručno pokretane naprave za rezanje voća; ručno pokretane sprave za rezanje hrane na kockice; ručno pokretani rezači; ručno pokretani rezači banana; ručno pokretani strugač za riblje ljuske; ručno pokretani uređaji za obradu hrane; satare za meso [noževi]; sjeckalice, ručne; sjeckalice za pomfrit; škare za kuhinjsku uporabu; škare za perad; škare za rezanje pizze; spiralni rezači povrća (ručno pokretani); sprave za

čišćenje riblje ljuske; sprave za rezanje povrća (ručno pokretane -); sprave za guljenje povrća [ručni alati]; sprave za sjeckanje povrća (ručno pokretane -); srebrni pribor za jelo [noževi, vilice i žlice]; stolne vilice od nehrđajućeg čelika; stolne žlice od nehrđajućeg čelika; stolni noževi; stolni noževi od nehrđajućeg čelika; strojevi za rezanje kruha [ručni]; velike žlice [ručni alat]; vilice za puževe; vile [rogulje]; vilice i žlice; vilice od finog srebra [stolni pribor]; vilice od plemenitih metala; vilice od sterling srebra; vilice [pribor za jelo]; vilice za fondue; vilice za jednokratnu uporabu; vilice za ribu; vilice za roštilj; vilice za salatu; zaimače za vino; žlice; žlice izrađene od plemenitih metala; žlice od finog srebra [stolni pribor]; žlice, vilice i noževi za bebe; žlice za grejfrut; žlice za jednokratnu uporabu; žlice za juhu; žlice za kavu; žlice za sakupljače suvenirna; žličice za čaj; alat [neelektrični alat]; alat za podrezivanje kopita [ručni]; alat za rezanje; alat za vađenje čavala; alati za čišćenje dimnjaka; alati za kamine; alati za klanje i mesarski alati; alati za odmatanje kalema [ručno pokretani alat]; alati za poljoprivredu, vrtlarstvo i krajobrazno uređenje; alati za spajanje kabela; alati za tafting (ručno pokretani -); brisači prozora [ručno pokretani alati]; čavli [rašljaste poluge za vađenje čavala]; čegrtaljke [alat]; čekići za led; cepin za led; cepini za led; cjepači drva [ručno pokretani alat]; dljeta za kipare; drške za ručne alate; drške za ručno pokretani ručni alat; drvene drške za ručno pokretane ručne alate; držači alata; držači za noževne; držači za ronilačke noževne; džepne škare; džepni noževi s višenamjenskim dodacima; džepovi za alat za pričvršćivanje na pojaseve za alat; graničnici za steganje; hvataljke za lim (ručno pokretane -); japanske krojačke škare [japanske škare za rezanje niti]; kutni škripci kao ručni alat; lopate za snijeg; mačete; metalne limenke za ulje za podmazivanje strojeva [ručne sprave]; metalni škripci; miješalice [ručni alat]; mužari i nabijačice; naprava za zatezanje žica na reketu [ručni alati]; nareznice navoja; neelektrična glačala; neelektrični aparati za zavarivanje; noževi; noževi izrađeni od plemenitih metala; noževi za gađanje mete; noževi za hobije; odvijajući za šiljke na cipelama za golf; okretači nareznice; otvarači limenki (ručno pokretani -); paralice; pijuci za led; planinarski čekići za led; pojasevi za alat; pojasevi za nošenje alata; poluge za vađenje čavala [ručni alati]; posude za ispiranje zlata; potkivački nož [ručni alat]; pregače za alat; prenosivi ručni razboji, ručno pokretani; pribor za bušenje karata; produžni nastavci za ručni alat; produžeci za ručne alate; pumpe za tekućine [ručno pokretane]; rezači za konac [flaks] za ribolov; rolni spremnik od tkanine za ručne alate; ronilački noževi; ručke čegrtaljki [ručno pokretani alat]; ručne crpke za crpljenje vode iz bunara; ručne pumpe; ručni alat [ručno pokretani]; ručni alati i oprema [ručno pokretani]; ručni alati i ručne sprave; ručni alati koji se upotrebljavaju pri oblikovanju skulptura od leda; ručni alati za bušenje koji se mogu upotrebljavati i izvan radionice; ručni alati za izgradnju, popravak i održavanje; ručni alati za izrađivanje trzalica za gitaru; ručni alati za uklanjanje držača razmaka između pločica; ručni atomizatori za industrijsku ili komercijalnu upotrebu; ručni raspršivači za industrijsku ili komercijalnu upotrebu; ručni vaporezatori za industrijsku ili komercijalnu upotrebu; ručno pokretane miješalice za cement; ručno pokretani alat i pribor za obradu materijala i za izgradnju, popravak i održavanje; rupičaste žlice [ručni pribor]; ručno pokretani alati za pozicioniranje; šiljci [ručni alat]; šipke za odčepijavanje odvoda; sjekire za led za planinarenje; škare za cvik; škare za djecu; škare za kućansku uporabu; škare za obrezivanje svijeća; škare za papir; škare za rezanje krutih predmeta; skupljanje novca (naprave za lakše skupljanje novca na blagajnama ili šalterima); špatule za nanošenje i miješanje boja; špatule za umjetnike; stolne steganje [ručne naprave]; strugalice; strugaljke za skije; torbe za alat [pune]; vadalice spajalica tapisona i podnih obloga [ručni alati]; velike ručne škare (ručno pokretane -); višenamjenske škare; vretenaste osovine [dijelovi ručno pokretanih alata]; zaimače za saune; željezni alat za ravnanje [neelektrični ručni alat]; željezni alati za gofiranje; lovački noževi; mesarske pile [ručni alati]; mesarske sjekirice; mesarski noževi; mesarski noževi (neelektrični -); naprave i pribor za klanje klaoničkih životinja; noževi za klanje; noževi za odstranjivanje kože životinja; pribor za skidanje kože životinja [ručni]; ribička kliješta; sjekirice (mesarske sjekirice) [satare]; sprave za omamljivanje stoke; stoka (sprave i alat za skidanje kože sa stoke); hvataljke za ugljen; alat za nabijanje [ručni alat]; alat za cijepljenje [ručni alat]; alat za rezanje metalnih obruča; atomizatori za insekticide [ručni alati];

drške za kose; dugačke škare za obrezivanje drveća; grablje; grablje [ručni alat]; grablje za golf terene; grablje za travnjake [ručno pokretani alat]; grablje za travnjake [samo one ručne]; grabljice za golf; grebače [motike za korov]; grivne za kose; kliješta za ušne markice za stoku; kopači [ručni alat]; kopači [ručni alat]; korov [sprave za uklanjanje korova]; kose; kose (ručno pokretane -); kosilice za travnjake [ručni alat]; kosirići; krampovi; kružni sjekači [alat]; kuke [ručni alat]; kultivatori [ručno pokretani alat]; lopate; lopate [ručni alat]; lopate [štihače]; lopatice za gnojivo; motike; motike [ručni alat]; motike [ručni alat]; nabijači [ručni]; nabijači [ručni alat]; naprave za obrezivanje živice [ručno pokretani alat]; naprave za odstranjivanje kandži peradi [ručno pokretani alat]; noževi za okuliranje [cijepljenje]; noževi za otklapanje, neelektrični; obrači voća [naprave]; odstranjivači korova [ručno pokretani]; oštrice za uređenje jaraka kao ručni alati; pčelarske igle za presađivanje larvi; pijuci [alat]; pijuci [ručni alati]; pile grane [ručno pokretane]; poljoprivredni alat [ručni]; poljoprivredni raspršivači [ručni]; poljoprivredni ručni alati; pribor za obilježavanje stoke [ručni]; prozračivači travnjaka [ručni alat]; prozračivači travnjaka [ručno pokretani alat]; prskalice za izbacivanje insekticida; raspršivači gnojiva [ručno pokretani]; raspršivači insekticida [alati]; raspršivači insekticida [ručni alati]; raspršivači [neelektrični] koji se nose na ledima; raspršivači [ručni alati] za uporabu u kućanstvu za prskanje insekticida; raspršivači [ručno pokretani alati] za vrtlarstvo za raspršivanje sredstava za uništavanje korova; raspršivači [ručno pokretani alat] za raspršivanje insekticida; raspršivači [ručno pokretani alati] za uporabu u ratarstvu; raspršivači [ručno pokretani alat] za poljoprivredu za raspršivanje insekticida; raspršivači [ručno pokretani alati] za uporabu u kućanstvu za prskanje sredstava za uništavanje korova; raspršivači za insekticide [ručni alati]; raspršivači za uporabu u hortikulturi [ručni alat]; rezači grana [ručni]; ručne naprave za podizanje tla; ručne sadilice; ručni alati u području šumarstva; ručni alati za sadnju lukovica; ručni bušači rupa za stupove; ručni kopači korova; ručni kultivatori za vrtlarstvo; ručni rezači korova; ručno pokretane kopačice [kultivatori]; ručno pokretane kosilice za rubove travnjaka; ručno pokretani goniči za stoku; ručno pokretani raspršivači insekticida; sijačice (ručno pokretane -); šipke za rezače papira [ručni alati]; široke vile za poljoprivredne potrebe; sjekač za orezivanje [ručni alat]; škare za ikebanu; škare za obrezivanje drveća [ručni alati]; škare za vrt; škare za živicu; škare za živicu [ručno pokretani alat]; špičaste špahtle; sprave šišanje rubova travnjaka [ručno pokretani alat]; sprave za proriđivanje grana; sprave za proriđivanje grana drveća [ručni alati]; sprave za uklanjanje korova; srpovi [ručni alati]; srpovi [ručno pokretani alat]; stoka (pribor za obilježavanje stoke); trimeri za travu kao ručni alati; tučci [ručni]; trozubi kultivatori za vrtlarstvo; uređaji za uništavanje nametnika na biljkama, ručno upravljani; valjci sa šiljcima [ručno pokretani alat] za uporabu u prozračivanju tla; valjci sa šiljcima [ručno pokretani alati]; valjci za nabijanje (ručno pokretani -); valjci za travnjake [ručno pokretani alat]; vile; vile [poljoprivredni alat]; vile [poljoprivredni alati]; vile [poljoprivredni ručni alat]; vrtlarske lopate; vrtlarske škare; vrtlarske vile; vrtlarski alat (ručno pokretani -); vrtlarski alat [ručno pokretani]; vrtlarski noževi; vrtlarski noževi [kosiri]; vrtlarski valjci [ručno pokretani]; željeza za žigosanje; željezni pribor za obilježavanje pomoću vatre; zidarske gladilice; alat za brtvljenje pukotina; alat za brtvljenje pukotina [ručni alat]; alat za krimpovanje [ručno pokretani alat]; alat za krimpovanje; alat za širenje cijevi [ručni]; alat za skidanje guma [ručno pokretani alat]; alati za pričvršćivanje i spajanje; alati za pročišćavanje i zbijanje tkanina [ručni]; alati za rezanje rubova cementa [ručni alat]; alati za upuštanje [ručni alat]; alati za završnu obradu kamenog zida zidanog u suho [ručni alat]; armiračka kliješta [za izvlačenje čavala]; bit nastavci rotacijskih alata [ručno pokretani alati]; bitovi [dijelovi ručnih alata]; čekići, batovi i maljevi; čekići za žiljebljenje željeza; čelične četke [ručni alati]; čeljusti stolarskih škripaca; električarski pribor za provlačenja žice kroz električne vodove; gleter; građevinska užad; igle za zacrtavanje [ručni alat]; igle za graviranje; isjecanje [alat za isjecanje]; kabelačke šipke; kalupi za izradu obuće [samo ručno pokretani]; kalupi za obuću [postolarski pribor]; kalupi za obuću [ručni alat]; kliješta; kliješta [ručni alati]; kliješta za blokiranje; kliješta za bušenje rupa [ručni alat]; kliješta za hvatanje; kliješta za obrojčavanje [numeriranje]; kliješta za postavljanje;

klizno kutnici [ručno pokretani alat]; koloturí (bubnjevi) s konopom natopljenim kredom za nanošenje crte na zid [ručni alat]; kombinirana kliješta; kutnici [mjerni alati]; lijevano željezo [ručne sprave za prijenos lijevanog željeza]; lijevački lonci [ručni alati]; mužari za usitnjavanje; mužari za usitnjavanje [ručni]; naprava uvlačenje žica [ručni alat]; naprava za otčepljivanje cijevi [ručno pokretani alat]; naprave za hvatanje sitnih predmeta [ručno pokretani alat]; naprave za savijanje cijevi [ručno pokretani alat]; olovke za graviranje [ručni alat]; otčepljivači odvoda, ručni; otvarači za kucišta satova; pištolji [ručni alati]; pištolji za brtvljenje pukotina, neelektrični; pištolji za mast; pištolji za mast (ručno pokretani -); poluge; poluge [alati]; poluge za postavljanje guma; poluge za vađenje čavala [ručni alat]; poluge za vađenje čavala [ručno pokretani alat]; poluzna kliješta; probijači [ručni alat]; postavljajući tepiha [ručni alati]; rotacijski alat [ručno pokretani]; ručni alati za popravke vozila; ručni alati za rezanje, bušenje, struganje, oštrenje i površinsku obradu; ručni pištolji za izvlačenje kita [ekstruder]; ručni strugači za uklanjanje leda sa prozora na vozilima; šila; šila za razmicanje strukova pri pletenju užadi; šipke za obradu drveta; škripci za držanje obradaka; špahtle za cement; špatule [ručni alat]; sprave za graviranje [ručni alat]; sprave za ravnanje olova [ručno pokretani alat]; sprej pištolji [ručno pokretani]; istiskivanje kita; štapci za miješanje boje; stegge [ručni alat]; stegge za pridržavanje obradaka; stezaljke za blokiranje [ručno pokretani alati]; stezne glave za ručno pokretane alate; stezni klinovi za učvršćivanje; stolarska kliješta [ručni alat]; strugači za podove i prozore; strugači za staklo [ručni alat]; tesarske stegge; tesarski kutnik [ručni alat]; točkala [ručni alat]; upuštalica za ručno pokretane alate; uređaji za razdvajanje prirubnica [ručni alati] za odvajanje prirubničkih spojeva; uređaji za razdvajanje prirubnica [ručni alati] za odvajanje prirubnica; uređaji za razdvajanje prirubnica [ručni alati] za potrebe otvaranja prirubnica; valjanje tkanina [naprave za valjanje tkanina]; vlačilice kao ručni alati; vrpca za izvlačenje vodiča [kabela]; zatezači [ručno pokretani alat]; zatezači žice i metalnih traka [ručni alat]; željezni alati za laštenje kože; žičane četke [ručno pokretani alat]; zidarska lopatica; zidarske žlice; zidarske žlice za fuge; žlice za fugiranje; zračne pumpe, ručne; batovi; batovi [maljevi]; čekići; čekići [ručni alat]; čekići za čavle; čekići za kamen [ručno pokretani alat]; čekići za planinarenje; čekići za štokovanje kamena; čekići za štokovanje [ozrnjavanje]; limarski čekići; maljevi [ručni alat]; zidarski čekići; alat za izradu navoja (ručno pokretani -); alat za pričvršćivanje matica [ručni alat]; alat za vađenje vijaka [ručno pokretani alat]; alati za zakivanje [ručni]; bit nastavci za ručno pokretane odvijače; čekić za zakivanje [ručni alat]; dinamometrički ključevi [ručno pokretani]; dinamometrički [moment] ključevi ručno pokretani; francuski ključevi; francuski ključevi [ručno pokretani alat]; francuski ključevi za maticu; heftalice (ručno pokretane -); inbus alati; inbus ključevi; kliješta za cijevi; ključevi [alat]; ključevi čegrtaljke [ručni alat]; ključevi s podesivom glavom [alat]; ključevi za filtre za ulje; ključevi za maticu; ključevi za odvijanje matica; ključevi za svječice; kutni brusevi kao ručni alati; minijarni odvijači (neelektrični -); moment ključevi; nareznice [ručni alat]; nasadni ključevi; nasadni ključevi [ručni alat]; nasadni ključevi [ručno pokretani alat]; neelektrični odvijači; neelektrični savitljivi odvijači; odvijači; odvijači (neelektrični -); odvijači [ručni alat]; odvijači (ručno pokretani -); pištolji za spajalice (ručno pokretani -) [osim za kiruršku uporabu]; podesivi ključevi [alat]; podesivi ključevi [ručni alati]; pogonska svrdla za ručne alate; precizni odvijači (neelektrični -); poluge za nasadne ključeve; prstenasti ključevi; ručke čegrtaljki [alati]; ručne stolarske stegge; ručni pištolj za spajalice; ručno pokretani multiplikatori okretnog momenta; samocentrirajući naboji [dijelovi ručno pokretanih alata]; set nasadnih ključeva [ručno pokretani alat]; setovi nasadnih ključeva; t-ključevi; utičnice za svječice kao ručni alat; viljuškasti ključevi; zakivanje [alat za zakivanje limova]; zakovice [alat za postavljanje zakovica]; zaokretni škripci; abrazivne ploče [dijelovi za ručne alate]; abrazivni alati (ručno pokretani -); abrazivni brusni kotači [ručno pokretani alati]; abrazivni diskovi [dijelovi ručnih alata]; abrazivni kotači za uporabu s ručnim alatima; abrazivno kamenje [ručni alati]; alat za graviranje [ručni]; alat za izvlačenje žice [ručno pokretani alat]; alat za obrezivanje rubova [ručni]; alat za produbljivanje utora [ručno pokretani]; alat za perforiranje [ručni alat]; alat za rezanje metalnih listova [ručno pokretani alat]; alat za rezanje [ručni]; alat za rezanje stakla; alat za rezanje žičane mreže (ručno

pokretani -); alati za brušenje [ručno pokretani]; alati za bušenje [ručni alati]; alati za izradu unutarnjih navoja [ručno pokretani]; alati za poliranje (ručno pokretani -); alati za rezanje cijevi; alati za rezanje pločica (ručno pokretani -); alati za rezanje unutrašnjih navoja [ručni alati]; alati za struganje [ručno pokretani]; bit nastavci za ručne bušilice; blanjalice [ručno pokretane]; blanjalice [ručno pokretani alat]; blanje; blanje [ručni alat]; blanje [ručni alati]; blanje za spojeve [ručni alati]; brusevi [ručni alat]; brusevi za kose; brusevi za škare (ručno pokretani -); brusevi zakose; brusne palice za oštrenje noževa; brusni čelici; brusni diskovi za ručno pokretane alate; brusni kameni; bušači dijamantni bit nastavci za ručno pokretane alate; bušilice; čekići za oštrenje; dijamanti za rezanje stakla kao dijelovi ručnih alata; dijamanti za rezanje stakla; dijamantni rezni alati za ručno pokretane alate; diskovi od vulkaniziranih vlakana [ručni alati]; diskovi za poliranje [ručno pokretani alat]; diskovi za struganje kao ručni alat; dljetja; dljetja [poluokruga dljetja za žlijebljenje]; dljetja [ručni alat]; dljetja za uture; držač za brusni papir [ručni alat]; držači za nareznice [ručni alati]; držači pila; držači za nareznice za ručno pokretane alate; držala za svrdla [ručni alat]; dugačke pile; džepni noževi; džepni nožići; električni brijači za uklanjanje niti iz tkanina [ručni pribor]; električni brijači za uklanjanje dlačica s tkanina [ručne naprave]; gladilice za beton; glave pijuka; glodala [ručni alat]; izbjiači; izbjiači za čavle; kablovska kliješta; kablovska kliješta [ručno upravljani alati]; kameni brusevi za oštrenje; kamni brusovi za oštrenje; kliješta za hvatanje [ručni alat]; kliješta za hvatanje [ručno pokretani alat]; kliješta za odstranjivanje izolacije; kliješta za rezanje [kombinirana]; kliješta za rezanje žice [ručni alat]; kliješta za rezanje žice (ručno pokretana -); kliješta za skidanje izolacije sa žica [ručni alat]; kliješta za skidanje izolacije; kliješta za žicu [ručni alat]; kombinirana kliješta za rezanje žice i skidanje izolacije [ručno pokretana]; korice od kože za noževe; korice za noževe; kosi pokretni kutnici [ručni alati]; kožne navlake za noževe; kožni remeni za oštrenje; krojačka oštrila za krede; krojačke škare; kružni brusevi za noževe i oštrice; kružni listovi za pile; kutni rezači kao ručni alati; listovi [oštrice] pila; listovi [oštrice] pila za ručno pokretane alate; listovi [oštrice] za ručne pile; listovi ubodnih pila [dijelovi za ručno pokretani alat]; listovi za pile za metal; listovi za ručne pile; listovi za ručno pokretane pile za metal; lopatice za kit; lučne pile [ručni alat]; matrice [alat]; metalni brusevi za oštrenje; naprave za piljenje pod kutem [ručni alat]; naprave za skidanje kableske izolacije (ručno pokretani -); naprave za urezivanje navoja [ručno pokretani alat]; naprave za uvlačenje niti [ručno pokretani alati]; nareznice [ručno upravljani alati]; nareznice za ručne alate; nareznice za uporabu s ručno pokretanim alatima; nastavci za koljenasta svrdla; nazubljene škare; neelektrične naprave za tanko rezanje sušenih komada palamide [katsuo-bushi naprave za rezanje]; nosači za ručne pile; noževi blanja; noževi [ručni alati]; noževi s koricama; noževi s dvije ručke; noževi skalpeli; noževi za cijepjenje; noževi za hobije [skalpel]; noževi za profiliranje; noževi za rezanje furnira; noževi za rezbarjenje; noževi za tepihe; okrugle brusne šmirgle; okviri pila; okviri ručnih pila; okviri za ručne pile; okviri za ručno pokretane pile za metal; oštrenje [brusevi za ručno oštrenje]; oštrice [ručni alati]; oštrice pila [dijelovi alata]; oštrice za blanjanje; oštrila; oštrila za noževe; oštrila za noževe [ručno pokretani alat]; oštrila za svječice; oštrila za udice, ručna; pila sa špicastom oštricom [ručno pokretani alat]; pile [ručni alat]; pile za metal; pile za metal (ručno pokretane -); pile za rezanje grana; pile za rezanje metala; pile za zakovice (ručno pokretane -); ploče [diskovi] za pjeskarenje [ručno pokretani alat]; preklopni noževi; prenosiva postolja za ručno pokretane bušilice; preše za bušenje (ručno pokretane -); pribor za oštrenje; rašpe [ručni alat]; razbijači kamena [ručno pokretani alati]; razvrtači za cijevi [ručno pokretani alat]; razvrtala; razvrtala [ručni alat]; rezači blokova [ručni alat]; rezači cijevi [alat]; rezači kablova (ručni -); rezači korijenastog povrća [ručno pokretani alat]; rezači korijenja [noževi]; rezači korjenastog povrća [noževi]; rezači matrica za šablone [ručno pokretani alat]; rezači pločica [ručno pokretani alat]; rezači stakla [ručno pokretani -]; rezači tatami tepiha; rezači za žice; rezne ploče [ručno pokretani alati]; rezne ploče za ručno pokretane alate; rezni alat [ručni]; rezni alat za brtvljenje pukotina [ručni alat]; rezni umeci za ručni alat; rezni umeci za ručno pokretane alate; rotacijska glodala [ručno pokretani alat]; rotacijska svrdla [ručno pokretani alat]; rotacijske matrice [ručno pokretani alat]; rotacijski alati za rezanje metala [ručno

pokretani alat]; ručne bušilice; ručne naprave za oštrenje; ručne oštrilice za britve; ručne pile; ručne pile [ručni alat]; ručne sprave za oštrenje; ručne turpije za brušenje rubnika skija i dasaka za skijanje; ručne turpije za skije; ručne ubodne pile; ručni alat za struganje; ručni alati za oštrenje; ručni alati za oštrenje rubnika skija; ručni alati za oštrenje skija; ručni brusevi za svrdla; ručno pokretana svrdla za led za ribolov na ledu; ručno pokretane brusilice; ručno pokretane sprave za rezanje cijevi; ručno pokretani alat za rezanje; ručno pokretani alati i instrumenti za oštrenje; ručno pokretani alati za brušenje; ručno pokretani brusevi za svrdla; ručno pokretani rezači olova; široke sjekire; sječiva (sprave za oštrenje sječiva); sjekire; sjekire za utore; sjekirice; sjekirice [ručni alat]; škare (neelektrične -) za zidne tapete; škare za lim; škare za lim [ručne]; škare za metal [škare za lim]; škare za ribarski konac; škare za vez; škare za vezenje; sklopivi noževi; sprave za kosi rez [ručni alat]; staklarski dijamanti [dijelovi ručnog alata]; stezne glave svrdala [dijelovi ručno pokretanih alata]; stropovi za oštrenje britvi [kožni strop]; strugači; strugači boje [ručni alat]; strugači [ručni alat]; strugalice [ručni alat]; struganje [ručni alat za struganje]; svrdla [šuplja svrdla za brušenje velikih otvora]; svrdla [alat]; svrdla [dijelovi ručnog alata]; svrdla (držci svrdla); svrdla [ručni alat]; svrdla za ručne bušilice; svrdla za ručni alat; svrdla za zemlju; svrdla za zemlju [ručni alat]; tesle [ručni alat]; turpije [alati]; turpije [ručne]; turpije [ručni alat]; turpije za uklanjanje tvrde kože; ubodne pile [ručno pokretani alat]; udarna svrdla; udarne bušilice [ručno pokretani alat]; univerzalni noževi; valjci za rubove zidnih tapeta; višenamjenski noževi; vjenčenjaci [blanje za izradu drvenih okvira]; vodilice za pile za ručno pokretane alate; vodilice za rezanje za ručno pokretane alate; vodiri [za bruseve]; zaobljena dlijeta [ručni alat]; zavojita svrdla za uporabu s ručnim alatima; zglobna klijesta za rezanje metalnih lanaca, žice, lokota, svornjaka i žičane mreže; zidarska svrdla za ručno pokretane alate; alati za nasilan ulazak [ručni alati]; alati za rezanje u slučaju opasnosti [ručni alati]; alati za širenje u slučaju opasnosti [ručni alati]; bušilice za prozorsko staklo; čekići za slučajevne nužde; čekići za slučajevne opasnosti; naprava za otvaranje vrata u slučaju opasnosti [ručni alati]; naprave za razbijanje prozorskog stakla; policijske vilice protiv prosvjeda; rezači sigurnosnih pojaseva; ručni alati za slučaj opasnosti i spašavanje; udarni ovan [ručni alati]; vatrogasne kuke; vatrogasne poluge za nasilno otvaranje vrata; brijajući pribor; brijajući s vibrirajućom oštricom; držači oštrica sigurnosnih britvica; držači za britvice; električni brijajući; japanske britve; jednokratni brijajući; kutije za žilete; navlake prilagođene za britve; neelektrični brijajući; oštrice brijućih naprava; oštrice za električne brijauče; patrone koje sadrže žilete; patrone za žilete; sigurnosne britvice; sigurnosne oštrice britvi; spremnici prilagođeni za britvice [žilete]; dlaka [sprave za šišanje životinjske dlake]; električne naprave za šišanje životinja [ručne naprave]; naprave za šišanje pasa; škare za striženje životinja [ručne]; škare za vunu; sprave za šišanje životinjske dlake [ručne]; sprave za striženje stoke; sprave za striženje stoke [ručne]

- 9 banke podataka; baze podataka; digitalne datoteke koje se mogu preuzimati i čija se autentičnost provjerava s pomoću nezamjenjivih tokena (NFT); direktoriji [električni ili elektronički]; elektronički zabilježeni podatci s interneta; emotikoni za mobilne telefone koji se mogu preuzeti; holografski film; hologrami; hologrami za izdavanje potvrda o autentičnosti proizvoda; magnetne snimke; medijski sadržaj; multimedijalne datoteke koje se mogu preuzeti; nosači podataka s pohranjenim tipografskim oblicima; osjetljivi mikrofilmovi, izloženi; prethodno snimljeni kompaktni diskovi; računalne baze podataka; računalni digitalni zemljovid; rasporedi (elektronički -); rendgenske ploče [osvijetljene], osim za medicinsku uporabu; reprografske ploče (senzibilizirane -) [izložene]; sadržaj koji se može preuzimati i snimati; snimke na optičkim diskovima; snimljene datoteke; snimljene trake; snimljeni podaci [magnetni]; supstrati za snimanje [optički]; unaprijed programirani diskovi; unaprijed snimljeni magnetski nosači podataka; baze podataka (elektroničke); elektroničke baze podataka;

interaktivne baze podataka; kriptografski ključevi koji se mogu preuzeti za primanje i trošenje kriptoomovine; skupovi podataka, snimljeni ili koji se mogu preuzeti; animirani filmovi; animirani filmovi koji se mogu preuzeti; animirani filmovi u obliku kinematografskih filmova; audio snimke; audio vizualne snimke; audioknjige; audiovrpce s prethodno snimljenim igrama; CD-ROM-ovi s elektroničkim telefonskim imenicima; cestovne karte koje se mogu preuzeti; čipovi s glazbenim snimkama; crtani filmovi; digitalna glazba koja se može preuzeti s interneta; digitalna glazba koja se može preuzeti s mp3 web stranica na internetu; digitalna glazba koja se može preuzeti s mp3 internetskih mrežnih stranica; digitalna glazba koja se može preuzeti s računalne baze podataka ili s interneta; digitalna glazba koja se može preuzimati; digitalna glazba za preuzimanje s interneta; digitalne fotografije koje se mogu preuzimati; digitalne knjige koje se mogu preuzeti s interneta; dijapozitiv; diskovi sa snimljenim slikama; DVD-ovi s prethodno snimljenim igrama; e-knjige; eksponirane fotografske dijapozitive; eksponirani film; eksponirani kinematografski filmovi; eksponirani osjetljivi filmovi; eksponirani rendgen filmovi [osim za medicinsku uporabu]; elektroničke baze podataka snimljene na računalnim medijima; elektroničke brošure koje se mogu preuzimati; elektroničke čestitke koje se mogu preuzeti s interneta za slanje poštom; elektroničke karte koje se mogu preuzeti s interneta; elektroničke knjige koje se mogu preuzimati; elektroničke knjige za poduku golfa koje se mogu preuzimati; elektroničke novine koje se mogu preuzimati; elektroničke obavijesti koje se mogu preuzimati; elektroničke publikacije snimljene na računalnom mediju; elektroničke publikacije u području interaktivne tehnologije; elektroničke publikacije, koje se mogu preuzimati, u području videoigara; elektroničke publikacije koje se mogu preuzimati u obliku časopisa u području videoigara; elektroničke publikacije s igrama; elektroničke publikacije koje se mogu preuzimati u vezi s igrama i igrama na sreću; elektronički časopisi; elektronički izvještaji koji se mogu preuzeti; elektronički notni zapisi koji se mogu preuzeti s interneta; elektronske publikacije koje se mogu preuzeti s interneta; elektronske publikacije u obliku časopisa koje se mogu preuzimati; emisije na zahtjev; filmovi koji se mogu preuzimati; fontovi za tisak koji se mogu preuzimati; fotografske folije; fotografske ploče [izložene]; fotografski film [izloženi]; fotografski mediji [filmovi, izloženi]; fotografski negativ; fotoosjetljivi filmovi [osvijetljeni]; fotoosjetljivi mediji [filmovi, izloženi]; glazbene datoteke koje se mogu preuzimati s interneta; glazbene snimke; glazbene snimke koje se mogu preuzeti s interneta; glazbene snimke na kazetama; glazbene snimke u obliku diskova; glazbene video snimke; glazbene video snimke koje se mogu preuzimati; glazbeni optički diskovi; grafički elementi za mobilne telefone koji se mogu preuzeti s interneta; holografske slike; ilustrirani romani koji se mogu preuzimati; informacije u vezi s igrama i igrama na sreću koje se mogu preuzeti; interaktivne elektroničke publikacije; interaktivni DVD-ovi; karte koje se mogu preuzeti; kinematografija; kinematografski filmovi; kinematografski slajdovi; knjige snimljene na diskovima; knjige snimljene na trakama; kompaktni diskovi s glazbom; krojevi za šivanje koji se mogu preuzeti; materijali za obrazovne tečajevne koji se mogu preuzeti; mediji koji se mogu preuzimati; melodije za mobilne telefone koje se mogu preuzeti; mikrofilmovi [izloženi]; mobilni kuponi koji se mogu preuzeti; multimedijalni snimači; obrasci za evidenciju cijepjenja koji se mogu preuzimati; obrazovni mediji koji se mogu preuzimati; osjećajnici (emotikoni) koji se mogu preuzeti; osvijetljen kinematografski film; osvijetljeni film; osvijetljeni filmovi za dijapozitive; plakati koji se mogu preuzimati; planeri i organizatori koji se mogu preuzeti i ispisati; podcasti [digitalne datoteke] koje se mogu preuzimati; predloži koji se mogu preuzeti za pripremu audiovizualnih prezentacija; predloži za grafički dizajn koji se mogu preuzeti; prethodno snimljene audio trake; prethodno snimljene kazete; prethodno snimljene video trake; prethodno snimljene video kazete; prethodno snimljene videovrpce s igrama; prethodno snimljeni kinematografski filmovi; prethodno snimljeni kompaktni diskovi s videosadržajem; prethodno snimljeni video materijali; priručnici s uputama za uporabu u elektroničkom obliku; priručnici za osposobljavanje u obliku računalnog programa; priručnici za osposobljavanje u elektroničkom obliku; prozirne folije [fotografske, osvijetljene] za projektore; publikacije koje se mogu preuzimati; publikacije u elektroničkom obliku

[koje se mogu preuzimati]; publikacije u elektroničkom formatu; računalna dokumentacija u elektroničkom obliku; računalna grafika koja se može preuzeti; razglednice koje se mogu preuzimati; rendgenski filmovi [osvijetljeni]; rendgenski snimci, osim za medicinske potrebe; reprografske filmovi (senzibilizirani -) [izloženi]; senzibilizirani filmovi, osvijetljeni; serije dječjih knjiga koje se mogu preuzimati; serije glazbenih snimaka; slikovne datoteke koje se mogu preuzimati s interneta; slova koja se mogu preuzeti elektroničkim prijenosom; snimanje zvuka; snimljeni diskovi sa zvukom; snimljeni DVD-ovi; snimljeni film; snimljeni filmovi; snimljeni kazete; stripovi koji se mogu preuzimati; telefonske zvonjave [koje se mogu preuzeti]; tiskarski slogovi pohranjeni na magnetskom mediju; tjedne publikacije preuzete u elektroničkom obliku s interneta; unaprijed snimljene audiotrake s glazbom; unaprijed snimljene audio kazete bez glazbe; unaprijed snimljene digitalne audio kazete; unaprijed snimljene videotrake s glazbom; unaprijed snimljene videokazete s glazbom; unaprijed snimljene video kazete s crtanim filmovima; unaprijed snimljene video kazete bez glazbe; unaprijed snimljeni CD-ROM-ovi; unaprijed snimljeni DVD-ovi s glazbom; unaprijed snimljeni DVD-ovi za tjelovježbu; unaprijed snimljeni DVD-ovi za fitness; unaprijed snimljeni glazbeni spotovi; unaprijed snimljeni glazbeni kompaktni diskovi; unaprijed snimljeni interaktivni CD-I [interaktivni kompaktni diskovi]; Unaprijed snimljeni video snimci za filmove; Unaprijed snimljeni video diskovi; USB sigurnosni ključevi; USB sigurnosni ključevi za automatsko pokretanje prethodno programiranih URL adresa; video diskovi s nasnimljenim animiranim filmovima; video filmovi; video snimke; video snimke koje se mogu preuzimati; videocastovi; videokazete s nasnimljenim animiranim filmovima; zapisi [zvučne snimke]; zvučne glazbene snimke; zvučne knjige; zvučne snimke koje se mogu preuzeti; aplikacijski softver; besplatni računalni softver [freeware]; elektroničke grebalice; elektroničke lutrijske srečke; informatički programi [snimljeni]; integrirani softverski paketi; interaktivni multimedijalni računalni programi; interaktivni računalni softver; interaktivni softver; kodirani programi; kompjuterski programi [koji se mogu preuzeti]; posrednički softver; programi (računalni -) [koji se mogu preuzeti]; programi za elektroničke igrice; programi za obradu podataka; programi za pametne telefone; programi za računala; programi za računalne igre [računalni programi]; programi za računalne igre [računalni program]; programi za video i računalne igre; računalne programske platforme; računalne softverske platforme, snimljene ili koje se može preuzimati s interneta; računalni program koji se može preuzeti s globalnih računalnih mreža; računalni program za uporabu u izračunavanju integriranih sklopova; računalni programi; računalni programi koje je moguće preuzeti s globalnih računalnih informacijskih mreža; računalni programi pohranjeni u digitalnom obliku; računalni programi preuzeti s interneta; računalni programi [snimljeni]; računalni programi [softveri] za igre; računalni programi [softveri]; računalni programi za elektroničke igrice; računalni programi za igranje igara; računalni programi za igranje igrica; računalni programi za ispisivanje; računalni programi za korištenje u telekomunikacijama; računalni programi za obradu podataka; računalni programi za računalne igre; računalni programi za računalne igrice; računalni programi za telefoniju; računalni programi za uporabu u trgovanju dionicama i obveznicama; računalni shareware [program koji se može isprobati prije kupovanja]; računalni softver koji se može preuzimati; računalni softver koji se može preuzeti i uporabiti kao elektronički novčanik; računalni softver za igre za uporabu na mobilnim uređajima; računalni softver za mobilne telefone; računalni softver za ručne mobilne digitalne elektroničke uređaje i drugu potrošačku elektroniku; računalni softver za televizore; snimljeni računalni programi; snimljeni računalni softver; softver; softver koji se može preuzeti za udaljeno pristupanje i upravljanje računalom; softver koji se preuzima s interneta; softver povezan s ručnim digitalnim elektroničkim uređajima; softver za igrice; softver za mobilne telefone; softver za mobilne uređaje; softver za mrežne aplikacije i poslužitelje; softver za nadziranje, analiziranje, kontroliranje i izvođenje operacija u fizičkom svijetu; softver za obradu podataka; softver za pametne telefone; softver za računalne igre; softver za tablet računala; softver za umjetnu inteligenciju namijenjen za analiziranje; softver za upravljanje kasinom; softver za virtualnu i proširenu stvarnost; softveri i aplikacije za mobilne uređaje; softverski

programski priključak; sustav i softver podršku sustavima i firmvare; diskovi s računalnim igricama; elektronički simulatori za sportski trening [računalni hardver i softverski aparati za podučavanje]; interaktivne kasino-igre na računalnoj ili mobilnoj platformi; interaktivni multimedijalni softver za igranje igara; interaktivni multimedijalni igrači programi; interaktivni programi za računalne igrice; interaktivni računalni program za zabavu za korištenje s osobnim računalima; interaktivni računalni program za zabavu za korištenje s računalima; interaktivni softver za zabavu; interaktivni zabavni programi za igranje video igrica koji se mogu preuzimati; interaktivni zabavni programi za igranje računalnih igrica koji se mogu preuzimati; interaktivno-zabavni programi za igranje video igrica; kazete za računalne igre; kompaktni diskovi s prethodno snimljenim igricama; obrazovni softver sa uputama za igranje igara; programi s video igricama [računalni programi]; programi snimljeni na elektroničkim krugovima za uređaje za zabavu sa zaslonima na bazi tekućih kristala; programi za automate s arkadnim videoigramima; programi za elektroničke igrice koji se mogu preuzeti s interneta; programi za elektroničke igrice; programi za interaktivne multimedijalne računalne igrice; programi za interaktivne video igre; programi za računalne igre za simulaciju trgovine financijskim vrijednosnim papirima [softveri]; programi za računalne igrice koje se mogu preuzeti s interneta; programi za računalne igre snimljene na trake [računalni programi]; programi za računalne igre koji se mogu preuzeti putem interneta i bežičnih uređaja; programi za računalne igre koji se mogu preuzeti s globalne računalne mreže; programi za računalne igre za uporabu na mobilnim telefonima; programi za računalne igre [računalni programi]; programi za računalne igre [računalni program]; programi za video i računalne igre; programi za video igre; programi za video igrice koji se mogu preuzeti s interneta; programirane video igrice sadržane u patronama [računalni programi]; računalne igre na sreću; računalne igre preuzete s interneta [računalni softver]; računalne igrice koje se mogu preuzimati; računalni program za igre virtualne stvarnosti; računalni programi koji dozvoljavaju igranje igrica; računalni programi [softveri] za igre; računalni programi za elektroničke igrice; računalni programi za igranje igara; računalni programi za igranje igrica; računalni programi za interaktivnu televiziju i za interaktivne igrice i/ili kvizove; računalni programi za predsnimljene video igre; računalni programi za računalne igre; računalni programi za računalne igrice; računalni programi za video igre; računalni programi za video i računalne igrice; računalni programi za zabavu; računalni softver za upravljanje internetskim igricama; računalni softver za zabavu; simulacijski softver [za razonodu]; snimljeni programi za računalne igre; snimljeni programi za ručne igre sa zaslonima s tekućim kristalima; snimljeni softver za računalne igre; softver s elektronskim igricama za mobitele; softver s elektronskim igricama za ručne elektronske uređaje; softver s elektronskim igricama za bežične uređaje; softver za elektroničke igre koji se može preuzeti za bežične uređaje; softver za igranje koji generira ili prikazuje ishod uloga na aparatima za igru na sreću; softver za igre na pametnom telefonu, koji se može preuzeti; softver za igre proširene stvarnosti; softver za igre za uporabu s konzolama za videoigre; softver za igrice; softver za interaktivne igre; softver za računalne aplikacije s igricama i kockanjem; softver za računalne igre; softver za računalne igre koji se može preuzeti; softver za računalne igrice za korištenje s online interaktivnim igricama; softver za računalne video igrice; softver za slagalice koji se može preuzeti; softver za uređaje za arkadne videoigre; softveri video igri; softverske igre koje se mogu preuzeti; video igre [računalne igre] kao računalni programi snimljeni na nosačima podataka; video igre u obliku računalnih programa snimljenih na nosačima podataka; video igrice na diskovima [računalni programi]; alati za razvoj računalnog softvera; aplikacije između strojeva [M2M]; aplikacije koje se mogu preuzeti za upotrebu s mobilnim uređajima; aplikacije za računalne programe koji se mogu preuzeti s interneta; aplikacije za sportsko kladenje; aplikacije za upravljanje radnim procesima; aplikacijski softver; aplikacijski softver za bežične uređaje; aplikacijski softver za mobilne telefone; aplikacijski softver za mobilne uređaje; aplikacijski softver za pametne telefone koji se može preuzeti; aplikacijski softver za televizore; aplikacijski softver za usluge računarstva u oblaku; bankarski softver; didaktički softver; edukacijski softver; elektroničke

interaktivne ploče; industrijski softver; integrirani softverski paketi za automatiziranje laboratorija; interaktivni računalni program za zabavu za korištenje s osobnim računalima; interaktivni računalni program za zabavu za korištenje s računalima; interaktivni softver za zabavu; internetski botovi kao računalni programi; intranetski softver; kompajleri; komplet za razvoj softvera (SDK); kontrolni softver za računalne pisače; mobilne aplikacije; mobilne aplikacije koje se mogu preuzimati i koje se koriste s nosivim računalnim uređajima; mobilne aplikacije koje se mogu preuzeti za rezerviranje taksija; nadzorni softver; obrazovne aplikacije za tablete; obrazovne mobilne aplikacije; obrazovne računalne aplikacije; obrazovni softver; obrazovni softver za djecu; pakirani softver; prilagodljivi softver; programski paketi; računalni programi za prikazivanje tablica; računalni softver za aplikacije za mobilne telefone; računalne softverske aplikacije za TV; računalni aplikacijski softver za uporabu u provedbi interneta stvari [IoT]; računalni aplikacijski softver za uporabu s nosivim računalnim uređajima; računalni program za čitače kartica; računalni program za rad u grupi; računalni program za uporabu u obrazovanju djece; računalni programi dizajnirani za procjenu troškova; računalni programi dizajnirani za procjenu zahtjeva za resursima; računalni programi [softver] za mikrovalno inženjersko projektiranje; računalni programi za integraciju aplikacija i baza podataka; računalni programi za kompiliranje; računalni programi za kompiliranje [kompajleri]; računalni programi za kontrolu vremena; računalni programi za međumrežno računovodstvo u području telekomunikacija; računalni programi za omogućavanje pretraživanja podataka; računalni programi za pomoć u dizajniranju sportske opreme; računalni programi za računalno potpomognuto programsko inženjerstvo; računalni programi za uporabu u medicini kao pomoć pri donošenju odluka; računalni programi za zabavu; računalni programski paketi; računalni softver, koji se može preuzeti, za upravljanje transakcijama kriptu imovinom pomoću tehnologije lanca blokova; računalni softver u vezi s područjem medicine; računalni softver za daljinsko upravljanje i analizu koji se može preuzeti; računalni softver za kontrolu samoposlužnih terminala; računalni softver za uporabu kao sučelje za programiranje aplikacija (API); računalni softver za upravljanje internetskim igrama; računalni softver za zabavu; referentni softver; simulacijski računalni programi za uporabu u digitalnim računalima; simulacijski softver; simulacijski softver [za obuku]; simulacijski softver [za razonodu]; softver CAD-CAM; softver čuvara zaslona računala; softver kao medicinski uređaj [SaMD], koji se može preuzeti; softver za automatizaciju dokumenata; softver za automatsko analiziranje poslovnih postupaka (ABPD); softver za bilježenje informacija o tjelovježbi; softver za dohvaćanje informacija; softver za donošenje odluka; softver za elektromehaničke uređaje; softver za elektrotehniku; softver za građevinarstvo; softver za integraciju kontrolnih segmenata; softver za ispravljanje pogrešaka; softver za izrađivanje dijagrama; softver za izrađivanje karata; softver za izradu animacija; softver za izradu animacija u 3D-u; softver za izvješćivanje; softver za kemijsko inženjerstvo; softver za kladenje; softver za komunikaciju, umrežavanje i društveno umrežavanje; softver za kontinuiranu integraciju i kontinuiranu isporuku (CI/CD); softver za magisterij u području obrazovanja; softver za medije i izdavaštvo; softver za nastavnike; softver za obrađivanje slika, grafičkih prikaza, zvučnih zapisa, videozapisa i teksta; softver za osmišljavanje proizvoda; softver za otkrivanje rizika; softver za pametne telefone, koji se može preuzeti, za praćenje brzine otkucaja srca; softver za pametne ugovore; softver za poslovnu tehnologiju; softver za poslužitelje aplikacija; softver za pružatelja digitalnih rješenja [DSP]; softver za računalne aplikacije; softver za računalne aplikacije s igrama i kockanjem; softver za računalno grafičko oblikovanje u 3d-u; softver za računalno potpomognuto inženjering [CAE]; softver za računalno potpomognuto dizajn (CAD); softver za računalno potpomognuto industrijsku proizvodnju [CAM]; softver za razvijanje igara; softver za razvijanje okruženja; softver za razvijanje proizvoda; softver za razvoj aplikacija; softver za simuliranje aplikacija; softver za simuliranje vozila; softver za studente; softver za suradnju; softver za sustav upravljanja radnim postupkom; softver za testiranje; softver za upravljačku ploču; softver za upravljanje mobilnim uređajima; softver za upravljanje podacima, datotekama i bazama podataka; softver za upravljanje radnom snagom;

softver za upravljanje radnim procesima; softver za uređivanje; softver za virtualnog asistenta; softver za virtualnu učionicu; softver za znanstvenu djelatnost; softverske aplikacije koje se mogu preuzeti za primjenu s trodimenzionalnim piscima; softverske aplikacije koje se mogu preuzeti; softverske platforme za suradnju [softver]; softverske platforme za upravljanje suradnjom; softverski paketi; uredske i poslovne aplikacije; aplikacije za mobilne uređaje namijenjene prijenosu podataka koje se mogu preuzimati; aplikacije za mobilne uređaje namijenjene prijenosu informacija koje se mogu preuzimati; aplikacijski softver za društveno umrežavanje putem interneta; digitalne telefonske platforme i softver; društveni softver; ekstrasetski softver; elektronička pošta i softver za slanje poruka; interaktivni računalni softver za razmjenu informacija; komunikacijski računalni program; komunikacijski softver za povezivanje korisnika računalne mreže; komunikacijski softver za povezivanje globalnih računalnih mreža; mobilne aplikacije za rezervaciju taksija; operativni softver za LAN [lokalnu računalnu mrežu]; operativni softver za mrežu širokog područja [WAN]; programi za mrežni operacijski sustav; računalna softver za programiranje faks uređaja; računalne softverske platforme za društveno umrežavanje; računalni komunikacijski programi koji omogućavaju korisnicima pristup bankovnim računima i obavljanje bankovnog poslovanja; računalni program chatbot, softver za simuliranje razgovora; računalni program za komunikaciju između mikroručanala; računalni program za obradu komunikacija [softveri]; računalni program za upravljanje WAN mrežom; računalni program za upravljanje lokalnim računalnim mrežama; računalni program za vođenje sastanaka skupština; računalni programi koji se odnose na lokalne mreže; računalni programi za daljinsko povezivanje s računalima ili računalnim mrežama; računalni programi za komunikaciju s korisnicima džepnih računala; računalni programi za komunikaciju između računala putem lokalne mreže; računalni programi za korištenje interneta i world wide weba; računalni programi za online slanje poruka; računalni programi za pristupanje internetu i korištenje interneta; računalni programi za upravljanje virtualnom privatnom mrežom (VPN); računalni programi za upravljanje mrežama; računalni softver koji omogućuje pretraživanje na globalnim računalnim mrežama; računalni softver za bežičnu dostavu sadržaja; računalni softver za bežičnu mrežnu komunikaciju; računalni softver za daljinsko upravljanje električnim rasvjetnim uređajima; računalni softver za daljinsko upravljanje telefonskih aparata i radiotelefonskih aparata; računalni softver za daljinsko upravljanje sigurnosnim uređajima; računalni softver za daljinsko upravljanje uredskim strojevima i opremom; računalni softver za elektroničke oglasne ploče; računalni softver za omogućavanje usluga telekonferencija, videokonferencija i videoфона; računalni softver za prijenos fotografija na mobilne telefone; računalni softver za prijenos podataka koji se može preuzimati; računalni softver za prijenos informacija koji se može preuzimati; računalni softver za širenje podataka o pozicioniranju; računalni softver za upravljanje mrežama; softver za elektroničku poštu; softver za isprepletenu mrežu; softver za komunikacijske poslužitelje; softver za komunikaciju podataka; softver za komunikaciju, umrežavanje i društveno umrežavanje; softver za konferencije; softver za objedinjene komunikacije; softver za poslužitelje elektroničke pošte; softver za preusmjerenje poruka; softver za pristup internetu; softver za razmjenu datoteka; softver za razmjenu instant poruka; softver za razmjenu instant-poruka koji se može preuzeti; softver za rukovanje elektroničkom poštom koji se može preuzeti; softver za umrežavanje; softver za videokonferencije; telekomunikacijski softver za virtualnu stvarnost; telekomunikacijski softver; zajednički softver; aplikacije za dohvaćanje informacija; aplikacije za mobilne uređaje namijenjene upravljanju podacima koje se mogu preuzimati; aplikacije za mobilne uređaje namijenjene upravljanju informacijama koje se mogu preuzimati; aplikacijski softver za osobna računala za upravljanje sustavima za kontrolu dokumenata; aplikacijski softver za osobna računala za sustave za kontrolu dokumenata; interaktivni softver za baze podataka; moduli baza podataka; platforme za kontrolu ispravaka [softver]; programi za pohranu podataka; računalni pomoćni programi za upravljanje datotekama; računalni programi u strojno čitljivom obliku za uporabu u upravljanju bazama podataka; računalni programi za analizu tržišnih informacija; računalni

programi za automatizaciju pohranjivanja podataka; računalni programi za kontrolu i upravljanje aplikacijama ulaznog servera; računalni programi za kreiranje pretraživih baza podataka i informacija; računalni programi za obradu tržišnih informacija; računalni programi za pretraživanje; računalni programi za pristup direktorijima informacija koji se mogu preuzeti s globalne računalne mreže; računalni programi za pristupanje, pregledavanje i pretraživanje online baza podataka; računalni programi za razvijanje finansijskih modela; računalni programi za traženje sadržaja na računalima i računalnim mrežama daljinskim upravljanjem; računalni softver koji omogućuje pronalaženje podataka; računalni softver koji se može preuzeti za upravljanje podacima; računalni softver koji se može preuzeti za upravljanje informacijama; računalni softver za omogućavanje pretrage i preuzimanja podataka; računalni softver za organiziranje i gledanje digitalnih slika i fotografija; računalni softver za tehnologiju lanca blokova koji se može preuzeti; računalni softver za upravljanje bazama podataka; softver za datotečne poslužitelje; softver za digitalnu distribuiranu hranu; softver za integriranje umjetne inteligencije i strojnog učenja u području velikih podataka; softver za obradu podataka i slika za izradu trodimenzionalnih modela; softver za poslovno obavještanje; softver za poslužitelje baza podataka; softver za prepoznavanje slika; softver za računalstvo u oblaku koji se može preuzimati; softver za razmjenu datoteka; softver za rudarenje podataka; softver za sinkronizaciju baze podataka; softver za sinkronizaciju podataka; softver za traženje i preuzimanje podataka putem računalne mreže; softver za upravljanje dokumentima; softver za upravljanje podatcima; softver za upravljanje podatcima, datotekama i bazama podataka; softver za upravljanje slikama; softver za upravljanje velikom količinom podataka; glazbeni softver; interaktivni video računalni programi; medijski softver; mjenjači diskova [računalstvo]; multimedijski softver; multimedijski softver snimljen na CD-ROM; pozadine koje se mogu preuzeti za računala i telefone; programi za skladanje [komponiranje] glazbe; računalni aplikacijski softver za strujanje audio-vizualnog medijskog sadržaja putem interneta; računalni grafički program; računalni program za foto interpretaciju satelitskih slika; računalni programi i softver za obradu slike u mobilnim; računalni programi za elektronsko izdavaštvo; računalni programi za interaktivnu televiziju; računalni programi za interaktivnu televiziju i za interaktivne igrice i/ili kvizove; računalni programi za izradu i uređivanje glazbe i zvuka; računalni programi za kontrolu i poboljšanje kvalitete zvuka audio uređaja; računalni programi za kreiranje slogova i fontova; računalni programi za kreiranje dinamičnih web stranica; računalni programi za obradu slika; računalni programi za obradu digitalnih slika; računalni programi za obradu digitalnih glazbenih datoteka; računalni programi za povećanje audio-vizualnih mogućnosti multimedijjskih aplikacija; računalni programi za proizvodnju grafika za promotivne potrebe; računalni programi za skeniranje slika i dokumenata; računalni programi za stolno izdavaštvo; računalni programi za tipove slova [fontove]; računalni programi za uređivanje slika, zvuka i video snimaka; računalni softver koji se može preuzeti za dizajniranje i modeliranje proizvoda za trodimenzionalni tisak; računalni softver koji služi za povećavanje mogućnosti audio-vizualnih multimedijjskih aplikacija, odnosno za integraciju teksta, audiozapisa, grafike, fotografija i videozapisa; računalni softver za kontrolu rada audio i video uređaja; računalni softver za kontroliranje pojačala; računalni softver za kreiranje i dizajn web stranica; računalni softver za obradu digitalnih glazbenih datoteka; računalni softver za organiziranje i gledanje digitalnih slika i fotografija; računalni softver za pretvaranje slika dokumenata u elektroničke formate; računalni softver za prikazanje digitalnih medija; računalni softver za snimanje zvuka; računalni softver za ugađanje instrumenata; softver za grafičku umjetnost; softver za izradu web stranica; softver za medije i izdavaštvo; softver za objavljivanje; softver za oblikovanje mrežnih promidžbenih sadržaja na mrežnim mjestima; softver za obradu digitalnih slika; softver za obradu podataka za grafičke prikaze; softver za obradu podataka i slika za izradu trodimenzionalnih modela; softver za obradu slika, grafika i teksta; softver za obradu slika za kamere u vozilima; softver za prepoznavanje slika; softver za prepoznavanje znakova; softver za razvijanje medija; softver za strujanje medija; softver za stvaranje virtualnih slika; softver za televiziju zatvorenog kruga [CCTV]; softver za

upravljanje slikama; softver za uređivanje videozapisa; softver za uređivanje zvuka; softver za virtualnu stvarnost namijenjen za kino; strojno čitljivi računalni programi za reprodukciju glazbe; uređivač HTML-a; interaktivni poslovni softver; kalendari koji se mogu preuzeti i ispisati; lokalni softver za upravljanje; marketinški softver trećih strana za pretraživanje; marketinški softver za pretraživanje; platforme [softver] za suradničko uređivanje u stvarnom vremenu [RTCE]; poslovni softver; prezentacijski softver; računalni program za ispitivanje [utvrđivanje] kreditne sposobnosti; računalni programi koji se odnose na finansijske poslove; računalni programi povezani s obavljanjem finansijskih transakcija; računalni programi u svezi s finansijskom poviješću; računalni programi za finansijsko upravljanje; računalni programi za povrat dugova; računalni programi za razvijanje finansijskih modela; računalni programi za skeniranje slika i dokumenata; računalni programi za upravljanje proračunskim tablicama; računalni programi za vođenje projekata; računalni softver za poslovne svrhe; računalni softver za reklamiranje; računovodstveni softver; softver koji se može preuzeti u obliku mobilne aplikacije za dostavljanje i naručivanje hrane; softver koji se može preuzeti u obliku mobilne aplikacije za naručivanje i dostavljanje obroka; softver za analizu poslovnih podataka; softver za dnevno trgovanje; softver za inventar; softver za izrađivanje rasporeda; softver za izradu kalendara koji se može preuzeti; softver za izradu poreznih prijavi; softver za logistiku; softver za maloprodaju; softver za obračunavanje emisija stakleničkih plinova; softver za obradu podataka za obradu riječi; softver za obradu poslovnih transakcija; softver za optimizaciju pretraživača; softver za optimizaciju plaćanja prema broju klikova; softver za plaćanje; softver za planiranje resursa poduzeća [ERP]; softver za poduzeća; softver za predviđanje tržišta; softver za procjenu ponašanja kupaca u mrežnim trgovinama; softver za rezervacijske sustave; softver za strojarstvo; softver za strojno učenje u području oglašavanja; softver za strojno učenje u području financija; softver za upravljanje informacijskim sustavima [MIS]; softver za upravljanje odnosima s klijentima [CRM]; softver za upravljanje opskrbnim lancem; softver za upravljanje operativnim rizikom; softver za upravljanje poslovanjem; softver za upravljanje poslovnim sadržajem [ECM]; softver za upravljanje poslovnim rezultatima [BPM]; softver za upravljanje poslovnim postupkom [BPM]; softver za upravljanje transakcijama putem interneta; softver za upravljanje vijekom trajanja proizvoda; uređaji za provjeru pravopisa; uredske i poslovne aplikacije; uredski programi [softver]; uredski softver; inteligentni pristupnici za hranu određenu softverom; inteligentni pristupnici za analiziranje podataka u stvarnom vremenu; interaktivni softver utemeljen na umjetnoj inteligenciji; računalni programi za pružanje panoramskog pogleda za vozila; računalni softver koji se može preuzeti za prikupljanje, analizu i organiziranje podataka u području dubinskog učenja; softver za automatizaciju kućanstva; softver za integriranje umjetne inteligencije i strojnog učenja u području velikih podataka; softver za strojno učenje u području oglašavanja; softver za strojno učenje u području financija; softver za strojno učenje u području zdravstvene skrbi; softver za strojno učenje u području analiziranja; softver za strojno učenje; softver za umjetnu inteligenciju namijenjen za samovozeće automobile; softver za umjetnu inteligenciju namijenjen za analiziranje; softver za umjetnu inteligenciju namijenjen za nadziranje; softver za umjetnu inteligenciju namijenjen za zdravstvenu skrb; softver za umjetnu inteligenciju namijenjen za vozila; softver za umjetnu inteligenciju; softver za umjetnu inteligenciju i strojno učenje; softver za virtualnog asistenta; softver za virtualnu stvarnost namijenjen za kino; softver za strojno učenje u području nadziranja; aplikacijski softver za kontrolu osvjjetljenja; aplikacijski softver za robote; bioinformatički softver; biometrijski identifikacijski sustavi; biometrijski softver; elektronički sustavi ugrađeni u cestovna vozila za pružanje pomoći pri parkiranju; elektronički sustavi ugrađeni u cestovna vozila za pružanje pomoći pri vožnji i parkiranju; industrijski softver; interaktivni računalni softver koji pruža navigacijske i putne informacije; kontrolni softver za računalne pisače; nadzorni softver; navigacijski softver; prilagodljivi softver; računala za upravljanje kontrolnim uređajima zrakoplova; računalne aplikacije za kontrolu automatskog parkiranja vozila; računalne aplikacije za kontrolu autonomnog upravljanja vozilima;

računalne aplikacije za kontrolu automatskog parkiranja automobila; računalne aplikacije za navigacijske uređaje za vozila; računalni program za foto interpretaciju satelitskih slika; računalni program za nadzor industrijskog procesa; računalni programi za akustični nadzor nad računalom i njegovim operacijama; računalni programi za automatizaciju industrijskih postrojenja; računalni programi za autonomnu kontrolu vozila; računalni programi za autonomnu navigaciju vozila; računalni programi za biometrijske sustave za identifikaciju i provjeru vjerodostojnosti osoba; računalni programi za daljinski nadzor mjeraca; računalni programi za dozimetriju u području radioterapije; računalni programi za kontrolu vremena; računalni programi za korištenje u daljinskom očitavanju mjeraca; računalni programi za optičko prepoznavanje znakova; računalni programi za tumačenje otisaka prstiju ili otisaka dlanova; računalni programi za univerzalna periferna sučelja [upi programi]; računalni programi za uporabu u obradi poluvodičkih pločica; računalni programi za upravljanje procesima; računalni programi za upravljanje vozilom; računalni softver za daljinsko upravljanje i analizu koji se može preuzeti; računalni softver za daljinsko upravljanje električnim rasvjetnim uređajima; računalni softver za daljinsko upravljanje telefonskih aparata i radiotelefonskih aparata; računalni softver za daljinsko upravljanje sigurnosnim uređajima; računalni softver za daljinsko upravljanje uredskim strojevima i opremom; računalni softver za kompiliranje podataka o pozicioniranju; računalni softver za kontrolu samoposlužnih terminala; računalni softver za kontrolu rasvjete; računalni softver za mobilne aplikacije kojima se omogućuju interakcija i sučelje između vozila i mobilnih uređaja; računalni softver za nadzor dječjeg korištenja računala i interneta; računalni softver za obradu podataka o pozicioniranju; računalni softver za praćenje ponašanja vozača; računalni softver za prijenos podataka o pozicioniranju; računalni softver za prikupljanje podataka o pozicioniranju; računalni softver za širenje podataka o pozicioniranju; računalni softver za sustave za globalno pozicioniranje [GPS]; računalni softver za upravljanje vozilom; računalni sustavi za automatiziranu kontrolu vozila; senzorni softver; snimljeni računalni softver za sigurnu vožnju automobilom; softver za upravljanje prometom; softver CAD-CAM; softver kao medicinski uređaj [SaMD], koji se može preuzeti; softver za analizu govora; softver za automatizaciju robotskih postupaka [RPA]; softver za automatizaciju kućanstva; softver za bilježenje informacija o tjelovježbi; softver za elektromehaničke uređaje; softver za elektroničke sustave pomoći pri vožnji; softver za elektrotehniku; softver za facijalnu analizu; softver za geografski informacijski sustav [GIS]; softver za GPS navigacijske sustave; softver za građevinarstvo; softver za industrijsku automatizaciju; softver za industrijsku proizvodnju; softver za inteligentno prepoznavanje znakova [ICR]; softver za izrađivanje karata; softver za kemijsko inženjerstvo; softver za kontrolu pokreta; softver za kontrolu uređaja i instrumenata za rasvjetu pozornice; softver za kontrolu vozila; softver za mapiranje i analizu požara; softver za modeliranje i simulaciju požara; softver za nadziranje, analiziranje, kontroliranje i izvođenje operacija u fizičkom svijetu; softver za nadziranje okruženja; softver za obradu slika za kamere u vozilima; softver za optičko prepoznavanje znakova [OMR]; softver za optičko prepoznavanje crtičnih kôdova [OBR]; softver za osmišljavanje proizvoda; softver za otkrivanje požara; softver za pametnu proizvodnju; softver za planiranje, integriranje i optimiziranje aplikacija za pametne gradove; softver za pomoć; softver za poništavanje buke; softver za potpomognutu kontrolu vozila; softver za praćenja okruženja; softver za praćenje zdravlja; softver za predviđanje tržišta; softver za prepoznavanje pokreta; softver za prepoznavanje glasa; softver za prepoznavanje znakova; softver za proizvodnu podršku; softver za računalne zaslonske ploče; softver za računalno pomognuto inženjering [CAE]; softver za računalno potpomognutu industrijsku proizvodnju [CAM]; softver za raspoznavanje glasa; softver za rendgensku tomografiju; softver za rukovanje i upravljanje sastavnim dijelovima integriranih krugova; softver za satelitske navigacijske sustave; softver za strojarstvo; softver za strojno učenje u području zdravstvene skrbi; softver za televiziju zatvorenog kruga [CCTV]; softver za umjetnu inteligenciju namijenjen za samovozeće automobile; softver za umjetnu inteligenciju namijenjen za nadziranje; softver za umjetnu inteligenciju namijenjen za zdravstvenu skrb; softver za umjetnu inteligenciju namijenjen za vozila;

softver za upravljanje rasvjetom za upotrebu u komercijalnim i industrijskim postrojenjima; softver za upravljanje strojevima; softver za upravljanje zaslonima; softver za upravljanje zgradama; softver za uređaj za dinamičku tomografiju; softveri za kontrolu okoliša, pristupa i sigurnosnih sustava zgrada; softveri za prepoznavanje lica; sustavi autonomnog upravljanja vozilom; sustavi za autonomno upravljanje vozilom s interaktivnim zaslonima; ugrađeni programi i softver za elektroničke cigarete; USB [univerzalno serijsko sučelje] operativni softver; čuvari zaslona; čuvari zaslona za računala koji se mogu preuzeti; čuvari zaslona za telefone koji se mogu preuzeti; firmver i pokretački programi uređaja; grafički ubrzivači; monitori [računalni programi]; operativni računalni programi servera za pristup mreži; operativni sustavi; optimizacijski softver; posrednički softver za upravljanje softverskim funkcijama na elektroničkim uređajima; pozadine koje se mogu preuzeti za računala i telefone; program koji se automatski aktivira nakon duže neaktivnosti na računalu; programi za mrežni operacijski sustav; računalna sučelja; računalni program koji pomaže računalima u primjeni istovremenih aplikacija i obavljanju istovremenih izračuna; računalni program za sučelja; računalni programi poslužitelja za pristup mreži; računalni programi [softver] za pogone pisačkih svitaka; računalni programi za akustični nadzor nad računalom i njegovim operacijama; računalni programi za grafičko korisničko sučelje; računalni programi za izradu korisničkog sučelja; računalni programi za sučelja; računalni programi za univerzalna periferna sučelja [UPI programi]; računalni programi za uporabu u migraciji između različitih računalnih mrežnih operativnih sustava; računalni softver za održavanje i rad računalnog sustava; sistemski softver; softver za daljinsku dijagnostiku; softver za dijagnosticanje i rješavanje problema; softver za poslužitelje pisača; softver za pouzdanost hardvera; softver za prediktivno održavanje; softver za pretvaranje prirodnog jezika u strojno izvedive naredbe; softver za prikazivanje videozapisa; softver za provjeravanje pouzdanosti softvera; softver za rukovanje i upravljanje sastavnim dijelovima integriranih krugova; softver za sistemsku podršku; softver za testiranje hardvera; softver za testiranje softvera; softver za zaštitu privatnosti; softveri za održavanje; sučelja računala; sučelja za računala; sustav i softver podršku sustavima i firmware; uređaji za računalna sučelja; USB [univerzalno serijsko sučelje] operativni softver; uslužni, zaštitni i kriptografski softver; video ubrzivači; zaštite za zaslon; firmver i pokretački programi uređaja; programi pisača; računalni mikroprogrami [firmware]; računalni program ugrađen u hardver [firmware]; računalni program ugrađen u računalnu opremu; softver BIOS [osnovni ulazno/izlazni sustav]; softverski upravljački programi za elektroničke uređaje koji računalnom hardveru i elektroničkim uređajima omogućuju međusobno komuniciranje; ugrađeni programi; ugrađeni programi i softver za elektroničke cigarete; ugrađeni softver; ugrađeni softver (firmware) za računalne periferne uređaje; upravljački programi uređaja; operativni programi za računala; operativni računalni programi; operativni računalni softver za centralna računala; operativni sustavi; operativni sustavi za računala; programi operativnih sustava za pametne telefone; programi operativnih sustava za pametnu televiziju; programi operativnog sustava; računalne aplikacije za audiovizualnu navigaciju automobila; računalne aplikacije za kontrolu automobila; računalne aplikacije za kontrolu automatskog upravljanja automobilom; računalni operativni sustavi; računalni programi prilagođeni za rukovanje računalima; računalni programi za operativne računalne sustave; snimljeni operativni programi za računala; ugrađeni operativni softver; upute za rad i uporabu pohranjene u digitalnom obliku za računala i računalne programe, posebno na disketama ili CD-ROM-ovima; antivirusni softver; aplikacijski softver za osobna računala za upravljanje sustavima za kontrolu dokumenata; aplikacijski softver za osobna računala za sustave za kontrolu dokumenata; kriptografski ključevi koji se mogu preuzeti za primanje i potrošnju kriptovaluta; računalni pomoćni programi za upravljanje datotekama; računalni program za autorizaciju pristupa bazama podataka; računalni programi koji dozvoljavaju igranje igrice; računalni programi za autentifikaciju; računalni programi za biometrijske sustave za identifikaciju i provjeru vjerodostojnosti osoba; računalni programi za dekodiranje; računalni programi za kontrolu pristupa i ulaza; računalni programi za kontrolu i upravljanje aplikacijama ulaznog servera; računalni

programi za pristupanje, pregledavanje i pretraživanje online baza podataka; računalni programi za sigurnosnu zaštitu elektroničke pošte; računalni programi za tumačenje otisaka prstiju ili otisaka dlanova; računalni programi za uporabu u nadzoru pristupa računalu; računalni programi za upravljanje virtualnom privatnom mrežom (VPN); računalni softver koji omogućuje pristup globalnoj računalnoj informacijskoj mreži većem broju korisnika; računalni softver za čišćenje i optimizaciju sustava; računalni softver za nadzor dječjeg korištenja računala i interneta; računalni softver za praćenje računalnih sustava; računalni softver za šifriranje; računalni softver za stvaranje vatrozida; računalni softver za testiranje ranjivosti računala i računalnih mreža; računalni sustav za otkrivanje opasnosti za računalne mreže; računalni uslužni programi [programi za održavanje računala]; računalni uslužni programi koji se mogu preuzimati; računalni uslužni programi za komprimiranje podataka; računalni uslužni softver koji se može preuzeti; senzorni softver; sigurnosni softver; softver namijenjen za sustave za otkrivanje neovlaštenog ulazanja [IDS]; softver za elektronički nadzor artikala [EAS]; softver za komprimiranje podataka; softver za kriptografiju; softver za nadziranje sadržaja; softver za operativno upravljanje prijenosnim magnetnim i elektroničkim karticama; softver za otkrivanje prijetnji; softver za otkrivanje rizika; softver za pristupanje sadržaju; softver za računalni vatrozid; softver za računalnu sigurnost koji se može preuzeti; softver za roditeljsku kontrolu; softver za sigurnost mreže i uređaja; softver za sinkronizaciju podataka; softver za sprječavanje špijunaže; softver za testiranje; softver za strojno učenje u području nadziranja; uslužni programi za dijagnostiku računalnog sustava; uslužni softver; uslužni, zaštitni i kriptografski softver; obrazovni softver za proširenu stvarnost; računalni program za igre virtualne stvarnosti; računalni program za virtualnu stvarnost; simulacijski softver za proširenu stvarnost; softver proširene stvarnosti za uporabu u mobilnim uređajima; softver „proširene stvarnosti“; softver proširene stvarnosti za izradu karti; softver za igre proširene stvarnosti; softver za proširenu stvarnost za upotrebu u mobilnim uređajima za integraciju elektroničkih podataka s okruženjima stvarnog svijeta; softver za virtualnu i proširenu stvarnost; softver za virtualnu stvarnost za podučavanje medicine; softver za virtualnu stvarnost namijenjen za simulaciju; softver za virtualnu stvarnost namijenjen za obrazovne potrebe; telekomunikacijski softver za virtualnu stvarnost; bankarski softver; ekstranetski softver; intranetski softver; mobilne aplikacije koje se mogu preuzeti za rezerviranje taksija; mrežni aplikacijski softver; operativni računalni programi servera za pristup mreži; poslužiteljski softver; računalni aplikacijski softver za uporabu u provedbi interneta stvari [IoT]; računalni aplikacijski softver za strujanje audio-vizualnog medijskog sadržaja putem interneta; računalni program chatbot, softver za simuliranje razgovora; računalni programi poslužitelja za pristup mreži; računalni programi za pretraživanje; računalni programi za pristup direktorijima informacija koji se mogu preuzeti s globalne računalne mreže; računalni softver koji se može preuzeti za upotrebu kao aplikacijsko programsko sučelje (API); računalni softver za elektroničke oglasne ploče; softver na poslužitelju; softver za datotečne poslužitelje; softver za e-trgovinu i e-plaćanje; softver za klađenje; softver za komunikacijske poslužitelje; softver za mrežne aplikacije i poslužitelje; softver za mrežne poslužitelje; softver za poslužitelj u oblaku; softver za poslužitelje aplikacija; softver za poslužitelje baza podataka; softver za poslužitelje medijskih sadržaja; softver za poslužitelje pisaača; softver za posredničke poslužitelje; softver za praćenje mreža u oblaku; softver za pružatelja digitalnih rješenja [DSP]; softver za računarstvo u oblaku; softver za simuliranje aplikacija; softver za strujanje medija; softver za umetanje oglasnih sadržaja na mrežna mjesta; softver za upravljanje sadržajem; softver za virtualne poslužitelje; računalni softver koji omogućuje pristup elektroničkim medijima putem komunikacijskih mreža; računalni softver koji omogućuje stavljanje na raspolaganje elektroničkih medija putem interneta; računalni softver koji omogućuje pristup informacijama putem komunikacijskih mreža; računalni softver koji omogućuje pružanje informacija putem interneta; softver za blogove; softver za CMS [sustav za upravljanje sadržajem]; softver za nadziranje sadržaja; softver za upravljanje mrežnim sadržajem [WCM]; softver za upravljanje poslovnim sadržajem [ECM]; softver za upravljanje sadržajem; računalni program za

elektroničku trgovinu koji omogućava korisnicima obavljanje elektroničkih poslovnih transakcija putem globalne računalne mreže; računalni programi za e-trgovinu; računalni programi za omogućavanje sigurnih transakcija putem kreditnih kartica; računalni programi za trgovinu putem globalne komunikacijske mreže; računalni programi za upravljanje sustavima elektroničkih kasa [blagajni]; softver za e-trgovinu i e-plaćanje; softver za elektroničko plaćanje; softver za iznajmljivanje oglasnog prostora na mrežnim mjestima; softver za optimizaciju plaćanja prema broju klikova; softver za plaćanje; softver za procjenu ponašanja kupaca u mrežnim trgovinama; softver za upravljanje transakcijama putem interneta; softver za vođenje internetskih trgovina; softverske platforme putem kojih korisnici mogu primati novac; akustički transformatori; analogni pretvornici; analogno-digitalni pretvarači; antenska pojačala; audio/vizualne i fotografske aparati; automatski mjenjač diskova; bežične tipkovnice; brodski dnevnic [električni]; brodski dnevnic [elektronički]; čitači etiketa [dekoderi]; čitači za prepoznavanje radijskih frekvencija [RFID]; čvorišta za automatizaciju doma; dekoderi; dekoderi signala; demultipleksori; digitalizatori; digitalna pojačala; digitalni procesori zvučnih signala; digitalni rokovnici; digitalni ulazni i izlazni skeneri; distribucijska pojačala; električna pojačala; elektroakustička pojačala; električna pojačala; elektroničke interaktivne bijele ploče; elektroničke jedinice za šifriranje; elektronički dekoderi; elektronički digitalizatori; elektronički dnevnic; elektronički planeri; elektronički rječnici; elektronički rokovnici; elektronski rokovnici; filtri u boji za zaslone s tekućim kristalima [LCD]; futrole za elektroničke dnevnic; generatori vremenskih podataka; glasovni procesori; hardverski ključevi za multimedijnska sučelja visoke razlučivosti; informacijska tehnologija te uređaji za reprodukciju zvučnih zapisa, videozapisa i multimedijnskih sadržaja te uređaji za fotografiranje; koderi; kompresori signala; komunikacijska oprema; kontroleri s više priključaka; kontrolna pojačala; kontrolne jedinice za pojačala za uporabu u vozilima; magnetne vrpce (uređaji za demagnetiziranje magnetnih vrpca); magnetno-optičke kemijske olovke; magnetski kodifikatori; maseri [pojačala mikrovalova]; memo knjige [elektronske]; montažni nosači prilagođeni računalima; montažni nosači prilagođeni za ekrane računala; multimedijnski multiplekseri; multimedijnski priključci za vozila; multimedijnski terminali; multimedijnski uređaji i instrumenti; multiplekseri za raspodjelu vremena; multipleksor; multipleksori; naprave za prepoznavanje govora; nosivi monitori; oprema za informacijsku tehnologiju i audiovizualna oprema; optička pojačala; optička poluvodička pojačala; optički koderi; optički odašiljači; optički prijammici; oznake za prepoznavanje radijskih frekvencija [RFID]; pametni prsteni; pogonske jedinice za CD-ove za računala; pojačala; pojačala za bas gitare; pojačala za klavijature; pojačala za vozila; pojačalo snage; pojačivači signala; pokazne svjetiljke [za telekomunikacijske uređaje]; pretpojačala; pretvornici iz digitalnog u analogni signal; prigušivači signala; prijamni aparati za signale; prijammici s pojačalom; prijammici za telekomunikacijske uređaje; prijammici zvuka [za telekomunikacijske uređaje]; procesori govora; procesori za impulsno-kodnu modulaciju; programatori vremena; radijski uređaji i instrumenti; repetitori s više priključaka; rokovnici (elektronički -); samosinkronizirajući digitalni šifranici; senzori projekativnog kapacitivnog dodira; signalni kablovi za IT, AV i telekomunikacije; sigurnosni tokeni [uređaji za šifriranje]; sintetizatori frekvencija; stabilizatori refleksnog pojačanja; stalci prilagođeni za telekomunikacijsku opremu; stalci za pojačala; stalci za zaslone; strojevi za kodiranje kreditnih kartica [dodatna oprema za računala]; sustavi upravljanja zgradama [BMS]; sustavi za automatizaciju kućanstva; svjetlosni indikatori za telekomunikacijske uređaje; telefonske kreditne kartice; telematski terminalni uređaji; telematski uređaji; terminali s interaktivnim dodirnim zaslonima; tipkovnice; tipkovnice za usmjeravanje audiosignala, videosignala i digitalnih signala; torbice za mobilite; translatore ultravisokih frekvencija; transmultiplekseri; unaprijed snimljeni nosači podataka za uporabu s računalima; uređaj i instrumenti za kodiranje i dekodiranje; uređaji i pribor za obradu podataka (električni i mehanički); uređaji za automatizaciju doma; uređaji za dekodiranje; uređaji za enkripciju podataka; uređaji za izradu replikacija; uređaji za kodiranje; uređaji za kopiranje DVD-ova; uređaji za obradu digitalnih signala; uređaji za obradu slike za znanstvene potrebe; uređaji za ograničavanje signala; uređaji za pohranu

podataka; uređaji za pohranu podataka i medijski sadržaji; uređaji za prepoznavanje govora; uređaji za prepoznavanje lica; uređaji za prikupljanje podataka; uređaji za proširivanje raspona audiosignala; uređaji za proširivanje signala; uređaji za šifriranje; uređaji za šifriranje podataka; uređaji za snimanje; video multiplekseri; višenamjenske tipkovnice; višenamjenski uređaji za kopiranje i prijenos telefaksa u samostalnom načinu rada; zasloni s tekućim kristalima i tankoslojnim tranzistorima [TFT-LCD]; adapteri za radijsku frekvenciju; adapteri zvuka; aeronautički komunikacijski uređaji; aeronautički radio-komunikacijski strojevi i uređaji; akustični sprežnici; akustični vodovi; antene kao komunikacijski uređaji; antene sa zonskim pločama; antene, satelitske; aparati za prijenos i primanje daljinskog prijenosa; aparati za prijenos signala; automatski birači telefonskih brojeva; automatski telegrafski uređaji; bežična zujalica za čekanje u redu; bežični komunikacijski uređaji; bežični komunikacijski uređaji za prijenos glasa, podataka i slika; bežični komunikacijski uređaji za prijenos multimedijskog sadržaja; bežični odašiljači; bežični odašiljači i prijamnici; bežični visokofrekvencijski prijenosni instrumenti; cijevna pojačala; cijevni odašiljači; dab radijski prijamnici; demodulatori; digitalni odašiljači; digitalni procesori signala; digitalni telekomunikacijski uređaji; digitalni uređaji za strujanje medija; dijelovi i dodatci za komunikacijske uređaje; duplekseri; dvosmjerni radio uređaji; električna pojačala za zvučne signale; električni komunikacijski uređaji; električni kondenzatori [za telekomunikacijske uređaje]; električni mobilni digitalni komunikacijski uređaji; električni odašiljači; električni otpornici [za telekomunikacijske uređaje]; električni transformatori [za telekomunikacijske uređaje]; električni uređaji za komuniciranje; elektro-optički sprežnici; elektroničke jedinice za prijenos audio signala; elektroničke komunikacijske instalacije; elektronički podešivači; elektronički prijenosni signala; elektronički razdjelnici za mikrofone; elektronički uređaji za telekomunikaciju; filteri za uklanjanje radiofrekvencijskih smetnji; filtri šuma; galeniti [detektorji]; glasom pokretani uređaji za kodiranje; glasovno pokretani kodifikatori; haptički komunikacijski aparati; heliografski uređaji; interfoni s vodenim valovima; iznimno visokofrekvencijski radioaparati [EHF]; iznimno visokofrekvencijski aparati [EHF] za satelitsku komunikaciju; iznimno visokofrekvencijski aparati [EHF] bežičnih mreža; iznimno visokofrekvencijski radioaparati [SHF]; iznimno visokofrekvencijski bežični mrežni uređaji [SHF]; iznimno visokofrekvencijski satelitski komunikacijski uređaji [SHF]; jedinice za audio prijenos; jedinice za prijenos signala s višestrukim kontrolama; komunikacijska čvorišta; komunikacijska sučelja; komunikacijske mreže; komunikacijske slušalice; komunikacijski aparati; komunikacijski kontrolori; komunikacijski procesori; komunikacijski serveri [računalni hardver]; komunikacijski uređaji za vozila; koncentrator USB; konektori za telekomunikacijske uređaje; konferencijske kamere; mikrofoni za komunikacijske uređaje; mikrovalni filtri; mikrovalni uređaji za komunikaciju; mjenjači faze; mobilni aparati za odašiljanje radijskih signala; mobilni aparati za primanje radijskog signala; mobilni prijamnici podataka; mobilni radio uređaji; mobilni terminali za komunikaciju; mobilni uređaji za telekomunikacije; modulatori; modulatori frekvencije; modulatori za kodiranje; mrežni komunikacijski uređaji; nakit kojim se mogu odašiljati podatci; naprave za kontrolu razine šuma; nosivi komunikacijski uređaji u obliku ručnih satova; nosivi telekomunikacijski strojevi; odašiljači elektroničkih signala; odašiljači prijamnici; odašiljači-prijamnici s više priključaka; odašiljači [telekomunikacije]; odašiljači za prijenos elektroničkih signala; odašiljači za prijenos električnih signala; odašiljači za uporabu u hitnim komunikacijama; odašiljači zvuka; oprema za bežično slanje i primanje; oprema za emitiranje; oprema za glasovno odgovaranje; oprema za komunikaciju od točke do točke; oprema za računalne mreže i prijenos podataka; optički instrumenti za komunikaciju; optički prekidači; optički prijenosnici podataka; optički primopredajnik; osigurači za telekomunikacijske uređaje; osigurači [za telekomunikacijske uređaje]; osobni odašiljači-prijamnici; parabolične antene [tanjuri]; parabolični satelitski tanjuri; pločice s integriranim krugovima za telekomunikacije; podešivači radijskih prijamnika; podešivači radio signala; podešivači signala; pojačala bežičnog signala; pojačala radijske frekvencije; ponavljači [repetitori]; predajni telekomunikacijski uređaji; predajnici; prenosivi radio

uređaji; prespojnice [za telekomunikacijske uređaje]; pretvarači niskog šuma; pretvarači signala; pribor za montiranje radioaparata; prijamne cijevi; prijamnici svjetlosnih signala; prijenosni komunikacijski aparati; prijenosni odašiljači; prijenosni telekomunikacijski uređaji; prijenosnici alarmnih signala; prijenosnici signala; priključci za mobilne telefone u vozilima; priključne ploče; primopredajnici; procesori analognog signala; procesori signala; proširivači frekvencije; radijski prijamnici i odašiljači; radijski prijamnici-odašiljači; radijski releji; radio monitori za reprodukciju zvuka i signala; radio podešivači; radio predajnici; radio prijamnici na solarnu energiju; radio prijamnici s ugrađenim satom; radio uređaji kratkog doseg; radiofrekvencijski filteri; radiofrekvencijski mjeraci snage; radiofrekvencijski modulatori; radiofrekvencijski odašiljači; radiofrekvencijski prijamnici; radiokomunikacijski strojevi s jednim kanalom za fiksne stanice; razdjelnici signala; repetitori brzine; repetitori za radijsku frekvenciju; roboti s daljinskim prisustvom; ručni komunikacijski uređaji; ručni uređaji za prebacivanje za telekomunikacije; sateliti; sateliti za komunikacijske namjene; sateliti za međukomunikaciju; sateliti za prijenos signala; sateliti za znanstvene potrebe; satelitske antene; satelitski odašiljači; satelitski prijamnici; satelitski prijamnici-odašiljači; satelitski procesori; satelitski tanjuri; satelitski uređaji; satelitski uređaji za odašiljanje; SIM kartice; simulatori odašiljača; sinkrone podatkovne jedinice; sintetizatori glasova; sintetizatori govora; širokopolasne instalacije; skeneri za frekvencije; sprežnici signala; stabilizatori frekvencije; stereo prijamnici; strojevi i uređaji za radijske repetitore; sustavi za komunikaciju za kacige; sustavi za obradu glasa; svjetlosni sprežnici; telekomunikacijska oprema; telekomunikacijske centrale; telekomunikacijske mreže; telekomunikacijski instrumenti za uporabu u celularnim radio mrežama; telekomunikacijski izmjenjivači; telekomunikacijski multiplekseri; telekomunikacijski prekidači; telekomunikacijski prijenosnici; telekomunikacijski strujni krugovi; telekomunikacijski uređaji koji se mogu programirati; telekomunikacijski uređaji od optičkih vlakana; telekomunikacijski uređaji; telekomunikacijski uređaji za mobilne mreže; telekomunikacijski uređaji u obliku nakita; telekomunikacijski uređaji i instrumenti; transponderi; transponderi opremljeni funkcijom elektroničkog plaćanja u vozilu; tuneri za amplitudnu modulaciju; uklopna polja; uređaj za obradu telekomunikacijskog signala; uređaj za prijenos putem nadzemnih vodova; uređaji za automatske centrale [za telekomunikacije]; uređaji za automatsko biranje; uređaji za bežični radio prijenos; uređaji za digitalni optički prijenos; uređaji za evidenciju poziva; uređaji za komunikaciju brodova s kopnom; uređaji za kontrolu baznih telekomunikacijskih stanica [BSC]; uređaji za modulaciju frekvencije; uređaji za nadzor mete [satelitski]; uređaji za obradu signala; uređaji za odašiljanje; uređaji za odgodu signala; uređaji za pomorsku komunikaciju; uređaji za poništavanje buke; uređaji za prepoznavanje radijskih frekvencija [transponderi]; uređaji za prepoznavanje glasa; uređaji za preustrojavanje signala; uređaji za prijenos glasa; uređaji za prijenos komunikacije; uređaji za prijenos satelitskih signala; uređaji za prijenos slika; uređaji za prijenos zvuka; uređaji za prilagodbu signala; uređaji za primanje satelitskih signala; uređaji za reduciranje buke u audiozapisima; uređaji za satelitsku komunikaciju; uređaji za slušanje za kontrolu beba; uređaji za stabilizaciju frekvencija; uređaji za suzbijanje buke; uređaji za suzbijanje buke [električne komponente]; uređaji za telegrafski prijenos; uređaji za traženje mete [satelitski]; uređaji za ublažavanje signala; uređaji za video prijenos; usmjerene spojnice; video odašiljači; visokofrekventni uređaji; vokoderi; zemaljske satelitske stanice; žični komunikacijski uređaji; zvučnici [megafoni]; adapteri za pristup bežičnim mrežama; adapteri za računalne mreže; bežični prijamnici; bežični širokopolasni radio prijamnici; bežični USD ručni; bežični usmjerivači; ethernet adapteri; ethernet kartice; ethernet odašiljači i prijamnici; ethernet prekidači; ethernet repetitori; ethernet upravljački sklopovi; ethernetski hardver; hardver virtualne privatne mreže (VPN); hardver za LAN [lokalnu računalnu mrežu]; hardveri za računalne mreže širokog područja; inteligentni pristupnici za preliminarno obrađivanje podataka; inteligentni pristupnici za razmjernjevanje informacija; inteligentni pristupnici za pohranu određenu softverom; inteligentni pristupnici za analiziranje podataka u stvarnom vremenu; interaktivni uređaji za prijenos podataka; kabelski modemi; kartice za lokalnu

računalnu mrežu [LAN]; komunikacijski modemi; komutatori podataka; koncentratori za računalne mreže; kontrolni uređaji za upravljanje mrežama; LAN [lokalna mreža] računalne kartice za povezivanje prijenosnih računalnih uređaja s računalnim mrežama; lokalne računarske mreže; mobilni uređaji za komunikaciju podataka; mobilni uređaji za podatke; modemi; modemi s univerzalnim serijskim sabirnicama [USB modemi]; mreže širokog područja [WAN]; mreže za prijenos podataka; mrežne kartice; mrežne ploče; mrežni birači broja; mrežni koncentratori; mrežni modemi sučelja; mrežni mostovi za računalna; mrežni poslužitelji; mrežni usmjerivači; naprave za lokalnu bežičnu mrežu; nosivi digitalni elektronički uređaji s pristupom internetu; optičke mreže; periferni uređaji bežičnih računala; podatkovne mreže; poslužitelji za računalne mreže; prekidači za računalne mreže; prijemnici za komunikaciju podataka; pristupne točke lokalnoj računalnoj mreži [LAN]; pristupne točke za lokalne računalne mreže [LAN] za povezivanje korisnika računalne mreže; pristupnici za internet stvari [IoT]; računalna oprema za komunikaciju podataka; računalne mreže; računalni modemi; računalni poslužitelji; računalno telekomunikacijsko sklopovlje; serveri koji omogućuju slanje i primanje telefaksa računalima spojenima na lokalnu računalnu mrežu; serveri u oblaku; strojna oprema poslužitelja za pristup mreži; strojna oprema za računalne mreže; svjetlovodni modemi; telefonski modemi; unutarnji modemi; uređaji za bežični prijenos akustičnih informacija; uređaji za komunikaciju podataka; uređaji za komutaciju podataka; uređaji za kontrolu mreža; uređaji za paketnu komutaciju; uređaji za preuzimanje zvučnih zapisa, videozapisa i podataka s interneta; uređaji za prijenos podataka; uređaji za streaming medijskih sadržaja putem lokalnih bežičnih mreža; uređaji za upravljanje lokalnim video mrežama; uređaji za upravljanje mrežama; uređaji za videostrujanje; usb stikovi (adapteri za bežičnu mrežu); usmjerivači audiosignala, videosignala i digitalnih signala; usmjerivači za računalne mreže; vanjski modemi; WAN računalna oprema; WAN usmjerivači [routeri]; adapteri za spajanje telefona na aparate za poboljšanje sluha; aparati za fototelegrafiju; audio konferencijski uređaji; automatske sekretarice; automatske telefonske centrale; baterije mobilnih telefona; baterije za uporabu s mobilnim telekomunikacijskim uređajima; bežične slušalice s mikrofonom za pametne telefone; bežične slušalice za mobilne telefone; bežični telefoni; bežični telefonski aparati; bljeskalice za pametne telefone; daljinski pisaci [telepisači]; digitalni mobilni telefoni; digitalni telefoni; digitalni uređaji za telefonsko prespajanje; dodaci za telefonske utičnice; dojavljivači; držači prilagođeni mobilnim i pametnim telefonima; držači za mobilne telefone; držači za mobilne telefone za korištenje bez ruku; držači za telefone u automobilu; dvosmjerni bežični komunikacijski sustavi; elektronički brojačnici telefona; elektronički pejdžeri; etuiji za pametne telefone; fiksni stacionarni telefoni; futrole na preklap za mobilne telefone; futrole od kože ili imitacije kože za mobitele; futrole prilagođene za mobilne telefone; futrole za pametne telefone s tipkovnicom; futrole za radijske dojavljivače; hands-free oprema za mobilne telefone; interfon; interkom uređaji; internetski telefoni; javne govornice; javni telefoni; kablovi za povezivanje telefona; kodirane telefonske kartice; kompleti za telefone za telefoniranje bez ruku; konferencijski telefoni; kožne futrole za pametne telefone; kožne torbice za mobilne telefone; lokalni sustavi za mobilne telefone; maske za mobitele; mikrofoni za mobilne telefone za korištenje bez ruku; mikrofoni [za telekomunikacijske uređaje]; mobilni ili prijenosni telefaksi; mobilni telefoni; mobilni telefoni s brailleovim pismom; mobilni telefoni s ugrađenim telefaksom; mobilni telefoni [uređaji]; mobilni telefoni za korištenje u vozilima; mobiteli; mobiteli s velikim tipkama i brojevima za slabovidne osobe i osobe s ograničenom pokretljivošću; moduli za prikaz za mobilne telefone; monitori za videokonferencije; mrežne spojne točke za telefonske mreže; naglavne slušalice za mobilne telefone; narukvice za ručne satove koji podatke šalju pametnim telefonima; narukvice za ručne satove koje komuniciraju podatke ostalim elektroničkim uređajima; navlake za mobitele; navlake za mobitele od tkanine ili tekstilnih materijala; navlake za pametne telefone; navlake za telefone; navlake za telefone [posebno prilagođene]; navlake za telefonske slušalice; nosači prilagođeni za mobilne telefone; nosivi digitalni elektronički komunikacijski uređaji; nosivi pametni telefoni; objektivni za kamere pametnih telefona;

odašiljači od točke do točke; oprema za bezručno korištenje mobilnih telefona [hands free]; oprema za hands-free korištenje mobilnih telefona; oprema za jednosmjerno pozivanje; pametne narukvice; pametni ručni satovi; pametni telefoni; pametni telefoni s proširivim zaslonom; pametni telefoni u obliku ručnog sata; pametni telefoni u obliku naočala; papirnate navlake za telefonske slušalice; pejdžeri [dojavnici]; podloge za upravljačku ploču prilagođene za držanje mobilnih telefona i pametnih telefona; pomoćne baterije za mobilne telefone; pomoćni zvučnici za mobilne telefone; pomorski radio aparati; poništavači jeke; portafoni; postolja za mobilne telefone na komandnoj ploči; povećala za zaslone pametnih telefona; prazne patrone s tintom za telefakse; prazne patrone s tonerom za telefakse; preklopne futrole za pametne telefone; prenosivi interfon za hitne slučajeve; prenosivi strojevi za faksiranje; prijamnici za simultano prevodjenje; prijemnici od točke do točke; priključne stanice za mobilne telefone; aparati za prijenos i primanje televizijskog emitiranja; aparati za prijenos i primanje radijskog emitiranja; daljinski pisaci [telepisači]; elektronički uređaji za odašiljanje; instrumenti za odašiljanje satelitskog signala; koderi satelitskog televizijskog signala; odašiljači radijskih programa; odašiljači televizijskih programa; odašiljači za kabelsku televiziju; pomorski radio aparati; širokopojasni predajnici; teleks uređaji; teleprinteri [dalekopisač]; televizijski predajnici; uređaji za emitiranje zvuka, podataka ili slika; uređaji za odašiljanje satelitskog signala; uređaji za videostrujanje; antene; antene za bežične komunikacijske aparate; antene za prijenos radijskih valova; antene za radijski signal; antene za telekomunikacijske mreže; antenska skretnica; antenske utičnice; antenski filtri; antenski pojačivači; antenski pretvarači; antenski rotatori; antenski stupovi; automobilske antene; bazne telekomunikacijske stanice; metalni stupovi [antene]; mikrovalne antene; pojačivači dometa [antene] za internet stvari [IoT]; prijemne antene za satelitsko odašiljanje; radio antene; radioantenski stupovi; radiofrekvencijske antene; satelitski tanjuri za satelitski prijenos; signalne antene; stupovi za antene; stupovi za bežične antene; televizijske antene; uređaj za prijenos mikrovalova za emitiranje radijskih programa i dostavu poruka; uređaji za pozicioniranje antena; akustične ploče; akustični diskovi; audio digitalne trake; audio digitalni diskovi; audio diskovi; audio kasete; audio kazete; audio kompaktni diskovi; audio trake; biometričke putovnice; bobine za filmove; CD-ROMOVI; čistači glava za audio kazete; čitači [oprema za obradu podataka]; digitalne audio trake; digitalne snimke; digitalni medij za pohranu; digitalni notesi; dijapozitivi za projektore; disk u čvrstom stanju (SSD); diskete; disketne jedinice; diskovi koji se mogu snimiti laserom; diskovi s računalnim igricama; diskovi sa memorijom samo za odčitavanje [ROM]; diskovi za pohranu podataka; diskovi za registriranje zvuka; diskovi za snimanje; diskovi za snimanje [magnetni]; diskovi za video igre; diskovni pogoni za računalna; DVD kutije; DVD-ovi; e-novčanici koji se mogu preuzeti; e-putovnice; elektroničke jedinice memorije; elektroničke memorije; elektronički kodirane identifikacijske narukvice; elektronički magnetni mediji za snimanje; elektronički medij za pohranu; elektronički memorijski čipovi s integriranim sklopovima; elektronički memorijski krugovi; elektronički nosači podataka; elektronički uređaji za identifikaciju životinja; fonografske snimke; futrole za kompaktno diskove; glazbene kazete; gramofonske trake; hardver za mrežnu pohranu podataka [NAS]; hibridni pogoni u čvrstom stanju (SSHD); holografske ploče; holografski diskovi; holografski film; hologrami; identifikacijske etikete [kodirane]; identifikacijske etikete [za strojno čitanje]; identifikacijske etikete [magnetne]; identifikacijske magnetne narukvice; identifikacijske trake [kodirane]; identifikacijske trake [magnetske]; integrirane memorije; interaktivni kompaktni diskovi i CD-ROM-ovi; izbrisiva memorija; izbrisivi memorijski pogoni USB s mikrokonektorima USB koji su kompatibilni s mobilnim telefonima; jedinice za backup za zaštitu podataka; jedinice diskovnog pogona; jedinice traka; jedinice za pohranjivanje pogona minijaturnih tvrdih diskova; kartice za evidenciju radnog vremena [kodirane]; kartice za memoriju samo za odčitavanje [ROM]; kartice za proširenje memorije; kasete s igricama za uređaje za elektronske igrice; kazete; kazete [audio]; kazete s računalnim igricama; kazete [video]; kazete za računalne igre; kazete za videoigre; kazetofoni; kodirane etikete s crtičnim kodovima; kodirane identifikacijske kartice; kodirane magnetne

identifikacijske narukvice; kodirane trake; kodirani diskovi; kompaktne optičke ploče [diskovi]; kompaktni diskovi; kompaktni diskovi [audio i video]; kompaktni diskovi s prethodno snimljenim igrama; kompaktni optički diskovi; kontrolori za tvrde diskove; kutije prilagođene za pohranu diskova s računalnim programima; kutije za diskete; kutije za kompaktne diskove; laserski čitljivi diskovi; laserski diskovi; laserski diskovi s prethodno snimljenom glazbom; laserski diskovi s prethodno snimljenim igrama; laserski diskovi za pohranjivanje glazbe; lp ploče; magnetne diskete; magnetne kodirane poklon kartice; magnetne trake; magnetne trake za snimanje; magnetni diskovi; magnetni diskovi za snimanje; magnetni nosači podataka; magnetni nosači podataka [diskovi za snimanje]; magnetni nosači podataka sa snimljenim softverom; magnetni tvrdi diskovi; magnetno-optički diskovi; magnetofoni; magnetski kodirane debitne kartice; maske za uređaje za pohranu glazbe; mediji koji se mogu strojno očitavati; mediji za digitalno snimanje; mediji za pohranu podataka; međuspremnicima [računalni hardver]; memorije u obliku integriranih krugova; memorije za računala; memorije za uporabu s računalima; memorijske kartice s integriranim sklopom; memorijske kartice za mobitele; memorijske naprave; memorijske ploče; memorijski diskovi; memorijski moduli; memorijski štapići; memorijski uređaji; mikrofiš; minijaturne kopije; moduli za proširenje memorije; mrežna pohrana podataka (NAS); naprave za pohranu memorije; navlake za uređaje za pohranu glazbe; nepostojane memorije; nosači podataka; nosači podataka [električni ili elektronski]; nosači podataka [kodirani ili magnetni]; nosači podataka sa mikrokrugovima; nosači podataka za računala koji sadrže snimljeni softver; nosači zvučnih snimaka; omoti za računalne diskove; omoti za video kazete; optičke kartice; optičke memorije; optički diskovi; optički diskovi sa pohranjenim audio snimkama; optički mediji za snimanje; optički nosači podataka; optički nosači podataka sa snimljenim softverom; optički pogoni za pohranjivanje podataka; oznake s elektronički zabilježenim ili kodiranim informacijama; oznake s kodovima za strojno očitavanje; oznake s magnetski zabilježenim ili kodiranim informacijama; oznake s optički zabilježenim ili kodiranim informacijama; oznake s ugrađenim RFID čipovima; patrone sa memorijom samo za očitavanje [ROM]; patrone [softver] za uporabu s računalom; patrone video igara; podatkovne kazete; podatkovni kompaktni diskovi; podloge magnetne za podatke; podloge za optičke za podatke; pogoni za diskete; pogoni za magnetne diskove; pogoni za magnetne trake; pogoni za magnetne tvrde diskove; pogoni za tvrde diskove; pogonske jedinice za diskove; police za računalne diskove; poluvodičke memorije; poluvodičke memorijske jedinice; postojeće memorije; prazne audio kazete; prazne audiotrake; prazne digitalne audio kazete; prazne diskete; prazne diskete za računala; prazne kazete za pohranu računalnih podataka; prazne magnetne trake za magnetofone; prazne magnetske računalne trake; prazne trake; prazne video kazete; prazne videokasete; prazne videotrake; prazni analogni mediji za pohranjivanje; prazni analogni mediji za snimanje; prazni audio diskovi; prazni CD-ROM-ovi za snimanje zvuka ili videa; prazni diskovi; prazni diskovi za snimanje; prazni DVD-ovi; prazni DVD-ovi za snimanje; prazni kompaktni diskovi; prazni magnetski diskovi; prazni magnetski nosači podataka; prazni optički diskovi; prazni računalni diskovi; prazni tvrdi diskovi za računala; prethodno snimljeni kompaktni diskovi; prethodno snimljeni laserski diskovi; prijenosne flash memorije; programi za obradu podataka snimljeni na strojno čitljive nosače podataka; programske strojne naprave za optičko očitavanje; programski nosači (magnetski); računalne trake; računalni diskovi; računalni memorijski uređaji; rezervni diskovni pogoni za računala; ROM kartice; samoljepljive etikete [kodirane]; samoljepljive etikete [magnetne]; snimači magnetnih traka; snimke zvuka; spremnici prilagođeni za video kazete; spremnici prilagođeni za kompaktne diskove; spremnici prilagođeni za audio kazete; spremnici za pohranu diskova, oblikovani; strojevi za snimanje kazeta; strojna oprema za računalnu memoriju; strojno čitljivi nosači informacija; strojno čitljivi nosači podataka; strojno čitljivi nosači podataka sa snimljenim programima; supstrati za snimanje [magnetni]; supstrati za snimanje [optički]; tiskane kartice [magnetske]; torbice za CD; torbice za CD-ove; trake za audio snimke; trake za bilježenje zvuka; tvrdi diskovi; ugrađeni programi za memoriju; unaprijed programirane kazete; uređaj za čišćenje

magnetnih ili optičkih podatkovnih medija; uređaji s magnetnom vrpcom [informatika]; uređaji USB slični kreditnim karticama; uređaji za pohranjivanje informacija [električni ili elektronički]; uređaji za pohranjivanje računalnih programa; uređaji za pohranjivanje računalnih podataka; uređaji za pohranu podataka i medijski sadržaji; uređaji za snimanje kazeta; uredski strojevi za bušene kartice; USB adapteri; USB hardver [univerzalne serijske sabirnice]; USB uređaji [nisu zapisani]; USB uređaji [USB stickovi]; utični sustavi [električni]; utični sustavi [elektronični]; video diskovi; video kazete; video kompaktni diskovi; videokasete; videovrpce; vinil ploče [gramofonske]; vrpce audio kazeta s glazbom; vrpce s glazbom; vrpce za snimanje zvuka; zapisi na disku; zaštitna kućišta za magnetne diskove; zvučni diskovi; adapteri za flash kartice; bankovne kartice [kodirane ili magnetske]; biometričke osobne iskaznice; elektroničke kartice za procesiranje slika; elektroničke osobne iskaznice; elektronske i magnetske ID kartice za plaćanje usluga; gotovinske kartice [kodirane]; gotovinske kartice [magnetne]; identifikacijske magnetne kartice; izbrisiva memorijska kartica; kartice kodirane sa sigurnosnim obilježjima u svrhu utvrđivanja identiteta; kartice kodirane za pristup računalnom softveru; kartice (magnetske ili kodirane -); kartice s čipom; kartice s elektronički snimljenim podacima; kartice s integriranim krugovima; kartice s magnetskom trakom; kartice s ugrađenim integriranim krugovima; kartice za evidenciju radnog vremena [strojno čitljive]; kartice za evidenciju radnog vremena [magnetske]; kartice za kontrolu pristupa [kodirane ili magnetske]; kartice za plaćanje koje su magnetski kodirane; kodirane bankovne kartice; kodirane članske kartice; kodirane darovne kartice; kodirane elektronske čip kartice; kodirane kartice; kodirane kartice vjernosti; kodirane kartice za korištenje u svezi s elektroničkim prijenosom financijskih sredstava; kodirane kartice za korištenje u svezi s elektroničkim prijenosom financijskih transakcija; kodirane kartice za transakcije na prodajnim punktovima; kodirane kreditne kartice; kodirane, magnetne i pametne kartice; kodirane magnetne kartice; kodirane nagradne kartice; kodirane pametne kartice; kodirane platne kartice; kodirane prepaid kreditne kartice; kodirane prepaid platne kartice; kodirane telefonske kartice; kreditne kartice; kreditne kartice [kodirane]; kreditne kartice [magnetne]; kreditne kartice s magnetskom trakom; laserske kartice; magnetne identifikacijske kartice; magnetne kartice za plaćanje; magnetne kreditne kartice; magnetno kodirane kartice; magnetno kodirane kreditne kartice; magnetske kartice kao nosači podataka; magnetske kodirane kartice; magnetski kodirane bankovne kartice; magnetski kodirane kartice za nošenje podataka; magnetski kodirane platne kartice; memorijske kartice; memorijske kartice za fotoaparate; memorijske kartice za uređaje za video igrice; pametne kartice; plastične kartice [kodirane]; prazne elektroničke čip kartice; prazne pametne kartice; prazne USB kartice; prepaid telefonske kartice, magnetski kodirane; SD memorijske kartice; sličice za razmjenu [kodirane - strojno čitljive]; sličice za razmjenu [magnetne]; smart kartice [kartice s integriranim rasklopnim krugom]; telefonske kartice [kodirane]; tiskane bankovne kartice [kodirane]; tiskane bankovne kartice [magnetske]; tiskane gotovinske kartice [magnetske]; tiskane gotovinske kartice [kodirane]; tiskane kartice [kodirane]; torbice za memorijske kartice; višenamjenske kartice za financijske usluge; 3D skeneri; aparati za fotografsko tiskanje; aparati za reproduciranje filma; digitalni strojevi za kopiranje u boji; filmovi za odvajanje boja; fotokopirni uređaji; fotomultiplikacijska cijev; fotomultiplikatori; kamere za brzo skeniranje; kserografski strojevi za kopiranje; kserografski uređaji i instrumenti; pisači; pisači [printeri]; prazne patrone s tintom za telefaxe; prazne patrone s tonerom za telefaxe; prazni spremnici za pisače i fotokopirne uređaje; prenosivi skeneri; reprografski instrumenti; skeneri; skeneri za slike; suhi laserski slikači; uređaji za ispis fotografija; uređaji za kontaktno kopiranje; uređaji za kopiranje; uređaji za kopiranje (fotostatički -); uređaji za proizvodnju zvuka; uređaji za reprodukciju podataka; uređaji za reprodukciju slika; uređaji za reprodukciju zvuka; višefunkcijski pisači [MFP]; nenapunjeni spremnici za toner za fotokopirne uređaje; prazne tintne patrone za strojeve za fotokopiranje; uređaji za kopiranje (elektrostatički -); uređaji za kopiranje (termički -); čitači optičkih kodova; digitalni grafički skeneri; digitalni skeneri; elektronički skeneri; miš sa skenerom; optički čitači; optički skeneri; prikazivači otisaka prstiju; ručni 3D skeneri; ručni skeneri; skeneri [oprema za obradu

podataka]; skeneri s tiskarskom pločom; skeneri za otiske prstiju; skeneri za unos; uređaji za skeniranje slika; bežični prijenosni pisači za upotrebu s prijenosnim računalima i mobilnim uređajima; od pisači za kućansku ili uredsku upotrebu; crtala; crtala s nepomičnim papirom; digitalna crtala; digitalni kolor pisač [printer]; digitalni pisači; digitalni pisači za ispisivanje dokumenata u boji; digitalni ploteri; elektronički ploteri; elektrostatički ploteri; foto pisači; glavčine za pisače; glave termalnih pisača; glave za inkjet pisače; glave za pisače; glave za plotere; glave za računalne pisače; grafički ploteri; ink jet pisači [printer]; inkjet pisači u boji; integrirani printeri izlaznih podataka; kablovi za pisače; kazete s tonerom [prazne] za laserske pisače; kontrolni uređaji za laserske printere; kontrolori za pisače sa zajedničkim ulazima; kserografski pisači; laserski pisači; laserski pisači u boji; laserski pisači u boji, za dokumente; laserski pisači za ispisivanje dokumenata; laserski pisači za suhe filmove; lepezasti pisači; matrični pisači; međuspremnici za pisače; nemehanički pisači; optički pisači; patrone krute tinte [prazne]; patrone za tinte pisače; pisači bar kodova; pisači dokumenta za računala; pisači sa zajedničkim ulazima; pisači suhih filmova; pisači u boji; pisači ulaznica; pisači za ispisivanje dokumenata u boji; pisači za uporabu s računalima; ploter pisači; ploteri; ploteri s ravnom pločom; poslužitelji za pisače; prazne patrone za tintu za pisače i fotokopirne uređaje; prazni spremnici za toner, za pisače; pretvarači za pisače; prijenosne kutije posebno prilagođene za računalne pisače; printerski djelatnici; programi pisača; računalni crtači [ploteri]; serveri za ispis; stalci za pisače; štampači za računala; suhi laserski slikarski pisači; termalni pisači; tinte patrone, prazne, za računalne pisače; tintni pisači za ispisivanje dokumenata; tintni pisači za ispisivanje dokumenata u boji; udarni pisači; uređaji podešavanje boja; uređaji za crtanje [ploteri]; video printeri; analizatori dimnih plinova; analizatori fluorescencije; analizatori kiselosti; analizatori kromatograma za znanstvenu ili laboratorijsku primjenu; analizatori motora; analizatori slika; analizatori spektra, osim za medicinsku uporabu; analizatori za fotoelektronsku spektroskopiju [nisu za medicinske svrhe]; analizatori za luminiscenciju; aparati i instrumenti za reproduciranje podataka; audio digitalizatori; audio procesori; bar kod terminali; CD-ROM snimači; čitači bar kodova; čitači čip kartica; čitači flash kartica; čitači identifikacijskih iskaznica; čitači izbrisivih memorijskih kartica; čitači kartica; čitači kodiranih magnetskih kartica; čitači kreditnih kartica; čitači magnetnih kodiranih kartica; čitači magnetnih traka; čitači memorijskih kartica; čitači [oprema za obradu podataka]; čitači optičkih diskova; čitači pametnih kartica; čitači SD kartica; čitači USB kartica; digitalne ploče; dlanovnici; električni analizatori snage; električni džepni prevoditelji; elektronička oprema za obradu podataka; elektronički analizatori boja; elektronički čitač kartica; elektronički džepni prevoditelji; elektronički ispravljajući pravopisnih pogrešaka; elektronički kalkulatori; elektronički kontrolni sustavi; elektronički obrađivači teksta; elektronički stolni kalkulatori; elektronički sustavi kontrole strojeva; elektronički terminali za izdavanje listića za lutriju; elektronički terminali za izdavanje karata; elektronički uređaji za kodiranje; elektronički uređaji za mijenjanje valuta; fizički analizatori [osim za medicinsku uporabu]; fotoelektronski spektroskopi [nisu za medicinske svrhe]; fotometrijski analizatori [osim za medicinsku uporabu]; futrole za dlanovnike; futrole za džepne kalkulatore; generatori elektroničkih brojeva; glasački strojevi; glasom pokretani uređaji za kodiranje; glasovno pokretani kodifikatori; grafički tableti; hladnjaci za procesore za uređaje za obradu podataka; humanoidni roboti koje korisnik može programirati, nekonfigurirani; humanoidni roboti s funkcijama komunikacije i učenja za pomoć ljudima i njihovu zabavu; humanoidni roboti s umjetnom inteligencijom za spravljanje napitaka; instrumenti za analiziranje fotografija; instrumenti za verifikaciju znakova; jedinice za programiranje (elektroničke -); jedinice za programiranje (električne -); jedinice za razmjenu podataka; kalkulatori; kartice s ugrađenim mikroprocesorima; kartice za USB otvor; kompjuterizirani analizatori motora vozila; konverteri za mjerne jedinice; linearni uređaji za kodiranje; logički upravljači koji se mogu programirati; magnetofoni; maske za dlanovnike; matematički instrumenti; mjerni pretvornici; naglavne slušalice za virtualnu stvarnost koje su prilagođene za igranje videoigrica; naočale za generiranje virtualne stvarnosti; obrađivači teksta; oprema za čitanje kartica; oprema za glasovno odgovaranje; oprema za obradu govora; oprema za

obradu podataka; oprema za obradu teksta; optički čitači znakova; optički uređaji za prepoznavanje znakova; osobni digitalni asistenti (pda); osobni digitalni pomoćnici; osobni digitalni pomoćnici u obliku ručnog sata; pametni zvučnici; periferna oprema za računala; periferna naprave za računala; periferni uređaji prilagođeni za uporabu s računalima; periferni uređaji za računala; periferni uređaji za reprodukciju podataka; petrokemijski analizatori; pisači ulaznica; podatkovni terminali; pogoni optičkih diska; pretvarači metričnih mjernih jedinica; procesori podataka; računala i računalna oprema; računalna sučelja; računalni hardver za virtualnu stvarnost; računalni osobni organizatori; računalni osobni podsjetnici [planeri]; računovodstveni uređaji; rendgenski analizatori [osim za medicinsku uporabu]; ručni elektronički rječnici; ručni skeneri; satelitski procesori; senzorska odijela; senzorske rukavice; serveri za automatizaciju doma; skeneri [oprema za obradu podataka]; slušalice s mikrofonom za igranje video igara; slušalice za generiranje virtualne stvarnosti; snimači CD-a; snimači magnetnih traka; spojnice [oprema za obradu podataka]; središnje procesirajuće jedinice računala; stabilizatori slike; strojevi za provjeru elektroničkih ulaznica; strojevi za snimanje kazeta; sustavi za obradu glasa; sustavi za obradu podataka; terminali za izlaz podataka; terminali za obradu podataka; terminali za plaćanje, naprave za isplatu i razvrstavanje novca; terminali za unos podataka; univerzalni analizatori smetnji; uređaji za glasanje; uređaji za ispitivanje strujanja zraka; uređaji za mjerenje strujanja zraka; uređaji za analizu prehrambenih namirnica; uređaji za analizu rezidualnog plina; uređaji za analizu zraka; uređaji za čitanje kupona [vaučera]; uređaji za dijagnostiku motora; uređaji za dohvaćanje podataka; uređaji za fakturiranje; uređaji za fiksiranje slika; uređaji za fizičku analizu [osim za medicinsku uporabu]; uređaji za konverziju podataka; uređaji za mehaničko kodiranje; uređaji za obrađivanje tekstova; uređaji za obradu informacija; uređaji za obradu podataka u realnom vremenu; uređaji za obradu podataka; uređaji za obradu teksta; uređaji za obradu zvuka; uređaji za pohranjivanje računalnih programa; uređaji za pohranjivanje računalnih podataka; uređaji za poništavanje karata; uređaji za prepoznavanje glasa; uređaji za prepoznavanje znakova; uređaji za prevodenje; uređaji za prevodenje jezika; uređaji za provjeru pravopisa; uređaji za računalna sučelja; uređaji za računovodstvo; uređaji za sintezu slike; uređaji za snimanje kazeta; uređaji za snimanje kompaktnih diskova; uređaji za upravljanje glasom; uređaji za verifikaciju znakova; višekanalni analizatori; vokoderi; zaštitne futrole za osobne digitalne asistente (PDA); abaci; diskovi za računanje; džepni kalkulatori; elektronički džepni kalkulatori; kružna logaritamska računala; mehanički kalkulatori; ručni grafički kalkulatori; strojevi za zbranjaje; uređaji za izračunavanje; aparati za prodajne punktove; automati za naplatu parkirnih karata; automatizirani strojevi za razvrstavanje novčanica; automatske registrarske blagajne; bankomati; bankomati - strojevi; električni terminali za naplatu cestarine na autocestama; elektroničke blagajne; elektronički sustavi za prodajna mjesta [EPOS]; elektronički terminali za plaćanje; elektronički terminali za prodajne punktove; elektronički uređaji za snimanje finansijskih operacija; hardver za obradu elektroničkih uplata/isplata; mehanizmi koji se pokreću kovanicama; mehanizmi za uređaje koji se pokreću na kovanice; mehanizmi za uređaje koji se pokreću kovanicama; parkirališni satovi; POS terminali; prikupljači kovanica [brojači]; registrarske blagajne; samoposlužni terminali; sigurnosni terminali za elektroničke transakcije; strojevi za brojanje i sortiranje novca; strojevi za izračun cijena; strojevi za naplatu prijevoznih karata; sustavi za elektroničku naplatu cestarine [ETC]; sustavi za prodajna mjesta [POS]; terminali za elektronsku obradu plaćanja kreditnim karticama; terminali za kreditne kartice; terminali za prodajne punktove; terminali za prodajne punktove; uređaji za automatsko razvrstavanje i brojenje gotovine; uređaji za automatsku uplatu i isplatu novca; uređaji za brojanje novca; uređaji za obradu elektroničkog plaćanja; uređaji za razvrstavanje novca; mehanizmi na kovanice za TV prijemnike; mehanizmi za rad s kovanicama za prodajne automate; mehanizmi za upravljanje vratima parkirališta koji se pokreću ubacivanjem kovanica; mjenjači kovanica; uređaji za usitnjavanje novca; validatori kovanica; antirefleksni filtri za zaslone računala; bežični računalni miševi; čitači kompaktnih diskova koji se koriste sa računalima; daljinski upravljači za mobilne elektroničke uređaje;

dodirne podloge za računala; držači za tablet računala adaptirani za automobile; džojstik za uporabu s računalima, osim za videoigre; ekrani; elektroničke olovke; elektroničke olovke za jedinice za vizualno prikazivanje; elektroničke pisaljke; elektroničke priključne stanice; elektronički poštanski terminali; filteri za računalne zaslone; filteri za zaslone; filteri za zaslone prilagođeni za korištenje s računalnim monitorima; filteri za zaslone prilagođeni korištenju s tablet računalima; filteri za zaštitu ekrana računala; flomasteri s konduktivnim vrhom za aparate s ekranom na dodir; futrole namijenjene za čitače CD-a; futrole za pametne telefone s tipkovnicom; grafički terminali; haptička odijela, osim onih za medicinske potrebe; interaktivni terminali; jedinice za backup za zaštitu podataka; jedinice za vizualni prikaz; kapacitivne olovke za aparate s ekranima na dodir; kartice za osobna računala; komercijalni monitori; kontrolni uređaji za računalne tipkovnice; kuglični uređaji za unos; miš [oprema za obradu podataka]; miš [računalna oprema]; miš sa skenerom; mjenjači diskova [računalstvo]; monitori; monitori računala; monitori [računalna oprema]; naglavne slušalice za igranje videoigara; nasloni za ruke za korištenje s računalom; navlake (oblikovane -) za računala; navlake za tipke na računalnoj tipkovnici; navlake za uređaje za pohranu podataka; neuronske kacige, ne za medicinske potrebe; nosive računalne periferni naprave; odmorišta za ručni zglob za korisnike računalnog miša; okviri za zaslone računala; olovke za ekrane na dodir; periferni uređaji bežičnih računala; pisači za uporabu s računalima; podloge za miša; podloge za računalne miševe; podloge za šaku za rad s informatičkom opremom; podlošci za računalne miševe; podlošci za šaku za rad s računalima; podmetači za miša; pokrivala za računala za zaštitu od prašine; pokrovi za računalne tipkovnice; potpore za ručni zglob uz tipkovnicu; povećala za zaslone pametnih telefona; prijenosne kutije posebno prilagođene za računalne pisane; prijenosni terminali za dokumente; računalna rotirajuća postolja; računalna telefonska oprema; računalne interaktivne ploče; računalne jedinice za vizualni prikaz; računalne kuglice [računalna oprema]; računalne kuglice [za upravljanje]; računalne tipkovnice; računalne upravljačke ručice; računalni miševi; računalni monitori; računalni terminali; računalni zasloni; rashladna postolja za prijenosna računala; rezervni diskovni pogoni za računala; slušalice za uporabu s računalima; stalak za mobilne telefone; stalak za tablet računala; stalci prilagođeni za prijenosna računala; štampači za računala; strojevi za kodiranje kreditnih kartica [računalni periferni uređaji]; stylus olovke za računalno; svjetleće olovke; svjetlosne olovke; terminali za grafički prikaz; terminali za pregled podataka; terminali za prikaz informacija; terminali za tipkovnice; tipkovnice računala; tipkovnice za tablet računala; torbe za uređaje za pohranu podataka; ulazni sklopovi za računala; upravljačke ručice prilagođene pametnim telefonima; upravljački uređaji digitalnog sučelja za glazbene instrumente u obliku audiosučelja; uređaji i instrumenti za crtanje prilagođeni za uporabu s računalom; uređaji s magnetnom vrpcom [informatika]; video terminali; višenamjenske računalne tipkovnice; zamjenske nogice za miševe; zasloni; zasloni za vizualno prikazivanje; zaštitne folije prilagođene za zaslone računala; zvučnici za računala; datotečni poslužitelji; digitalna tablet računala; džepna računala za bilješke; elektronički poštanski poslužitelji [serveri]; elektronički rokovnici; futrole na preklapanje za tablet računala; futrole prilagođene prijenosnim računalima; futrole za tablet računala; glavna računala; hardver za elektroničke sustave pomoći u vožnji; hibridna prijenosna računala; interaktivni računalni sustavi; internetski poslužitelji; intranetski poslužitelji; jedinice za programiranje (računalne -); komponente i dijelovi računala; komunikacijska računala; komunikacijski serveri [računalni hardver]; konvertibilna prijenosna računala; kožne futrole za tablet računala; kvantna računala; memo knjige [elektronske]; mikročipovi [računalni hardver]; mikroručala; mikroručalni uređaji; mini-računala; montažna postolja za računalni hardver; mrežni poslužitelji; navigacijska računala za auto; navlake za prijenosna računala; navlake za tablet računala; netbook računala [računala]; nosiva računala; osobna računala; osobna računala koja uključuju računalni softver za pomoć u prehrani; pametne naočale; podvodna ronilačka računala; pokrovi za računalne tipkovnice; poslužitelji za računalne mreže; prenosiva računala; prijenosna računala; priključne stanice za prijenosna računala; priključne stanice za tablet računala; prilagođene torbe za računala;

prilagođene torbe za tablet-računala; procesna računala; računala; računala all-in-one; računala, džepna; računala, prijenosna; računala u obliku štapića; računala za bicikle; računala za uporabu u upravljanju podacima; računala za vozila s autonomnim upravljanjem; računalna oprema za kompiliranje podataka o pozicioniranju; računalna oprema za obradu podataka o pozicioniranju; računalna oprema za prijenos podataka o pozicioniranju; računalna oprema za prikupljanje podataka o pozicioniranju; računalna oprema za širenje podataka o pozicioniranju; računalna strojna oprema; računalne centralne jedinice; računalne stanice za dokiranje; računalni hardver; računalni hardver za daljinsko pristupanje i prenošenje podataka; računalni hardver za igre i igre na sreću; računalni hardver za kontrolu rasvjete; računalni hardver za obradu zvučnog i videosignala; računalni hardver za proširenu stvarnost; računalni hardver za uporabu u računalno potpomognutom softverskom inženjerstvu; računalni hardver za usmjeravanje audiosignala, videosignala i digitalnih signala; računalni poslužitelji; računalni poslužitelji za baze podataka; računalni sustavi; računalni terminali za bankovne namjene; računalni uređaj za korištenje u daljinskom očitavanju mjerača; računalni uređaji narukvice; računalni zasloni osjetljivi na dodir; radne stanice [računala]; radne stanice [računalni uređaji]; radne stanice za kirurške zahvate; ručna osobna računala; ručna računala; serveri u oblaku; serveri za čuvanje datoteka koje čine web site na serveru; skeneri [uređaji] za upravljanje automobilske dijagnostike; stalci za računalnu opremu; strojna oprema poslužitelja za pristup mreži; superračunala; tablet računalo; tanka klijentska računala; tanki klijenti (thin clients); torbe prilagođene prijenosnim računalima; torbe za nošenje prijenosnih računala; torbe za prijenosna računala; torbe za računala [prilagođene]; ugrađena računala; zaštitne folije za tablet-računala; adapteri za računalne kartice; adapteri za računalne mreže; analogni moduli za ulaz/izlaz [I/O]; CD-ROM uređaji; CD uređaji; čitači kompaktnih diskova koji se koriste sa računalima; digitalni moduli za ulaz/izlaz [I/O]; diskovni pogoni za računala; dodatne kartice za mikroručala; dodatne kartice za računala; dodatne tiskane pločice; dodatne tiskane pločice za povezivanje računala sa programima za umrežavanje; elektronička sučelja za platforme simulacije pokreta; elektroničke komponente za računala; elektronički blokovi za pisanje; elektronički memorijski čipovi s integriranim sklopovima; elektronički memorijski krugovi; elektronske čip kartice; faksimilni modem za računala; futrole prilagođene za računala; grafičke kartice; grafički računalni čipovi visoke rezolucije; hibridni pogoni u čvrstom stanju (SSHD); hladnjaci s fluidom za jedinice za obrađivanje podataka; hladnjaci za uporabu u računalima; integrirane memorije; integrirani sklopovi posebne primjene; integrirani sklopovi za poboljšanje grafika i videoizlaza; izbrisiva memorija; jedinice za grafičku obradu (GPU); Jezgre mikroprocesora; Kartica za proširenje; Kartice za računalna sučelja; Komponente računala; Kontrolori pokreta; Kontrolori za tvrde diskove; Kucišta računala; Kucišta za računala; Logički krugovi; Magnetni tvrdi diskovi; Matematički koprosesori; Matične ploče s vodičima; Međuspremници; Memorije u obliku integriranih krugova; Memorije za opremu za obradu podataka; Memorije za računala; Memorije za uporabu s računalima; Memorijske kartice s ugrađenim čipom integriranog kruga; Memorijski uređaji za upotrebu s uređajima za obradu podataka; Mikroprocesori; Mikroprocesorske kartice; Mikroprocesorske kontrole; Modemi; Moduli računalnog hardvera za uporabu u elektroničkim uređajima koji upotrebljavaju internet stvari (IoT); mrežne kartice; mrežne kartice uređaja za obradu podataka; mrežne kartice za opremu za obradu podataka u obliku tiskanih ploča; mrežne ploče; multimedijalne ploče za ubrzanje; multiprocesorski čipovi; optičke memorije; ormarčići prilagođeni za držanje računala; PC tiskane ploče; ploče na dodir [elektroničke]; ploče za centralnu jedinicu za obradu podataka; podatkovne jedinice za sučelje prema sabirnici; pogoni za digitalne diskove; pogoni za magnetne diskove; pogoni za magnetne tvrde diskove; pogoni za tvrde diskove; poluvodičke memorije; pomoćne tiskane ploče; prijenosni pogoni tvrdih diskova za računala; procesori za aplikacije; računalna ploča za ubrzanje; računalne dodatne ploče; računalne grafičke kartice; računalne matične ploče; računalne matične ploče kćeri; računalne međumemorije; računalne sabirnice; računalne skupine integriranih krugova za prijenos podataka prema i od središnjeg

procesora; računalne tiskane pločice; računalni čipovi; računalni kontroleri; računalni memorijski uređaji; računalni moduli; računalni paralelni portovi; računalni podsklopovi; računalni serijski ulazi; RAM [memorije s izravnim pristupom] kartica; rashlađivači za središnje procesne jedinice; satni generatori za računala; satovi za središnje procesirajuće jedinice [CPU]; sigurnosni mikroprocesori; sistemske ploče (matične kartice); skupine integriranih krugova za računala; skupine integriranih krugova; središnje procesne jedinice; središnje procesne jedinice za procesiranje informacija, podataka, zvuka ili slike; strojna oprema za računalnu memoriju; sustav na čipu [SoC]; tvrdi diskovi; ugrađeni programi za memoriju; ulazni uređaji osjetljivi na dodir; unaprijed snimljene memorijske flash kartice; unutarnji modemi; unutarnji ventilatori za računala; upravljački sklop višestrukog diskovnog pogona [RAID]; uređaji za odvođenje topline; uređaji za reprodukciju kompaktnih diskova; uređaji za reprodukciju laserskih diskova; uređaji za umnožavanje tvrdih diskova; vanjski pogoni za tvrde diskove računala; ventilatori za središnje procesirajuće jedinice [CPU]; video grafički kontrolor; video grafički ubrzivač; video kartice; zvučne kartice; 3D naočale; 3D naočale za televizijske prijamnice; aparati za obradu filma; aparati za reproduciranje filma; audio oprema i radio prijemnici; audio-video prijamnici; audiovizualni instrumenti; audiovizualni prijemnici; audiovizualni sustavi za zabavu u automobilima; audiovizualni uređaji; audiovizualni uređaji za nastavu; automobilski reproduktori multimedijalnih sadržaja; bežični audio i videoprijemnici; bežični zvučnici s mogućnošću uparivanja; brisači magnetnih traka; CD-ROM uređaji; CD uređaji; čistači magnetnih glava [uređaji]; čistači magnetnih traka; čistači u obliku CD-a za leću lasera; čitači DVD-a; daljinski upravljači za radioaparate; daljinski upravljači za stereo uređaje; daljinski upravljači za televizore; digitalni uređaji za reprodukciju video zapisa; digitalni videoserveri; digitalni zvučni serveri; disketne jedinice; DVD mikrosustavi; DVD plejeri; DVD pogoni; DVD uređaji; električni kablovi za prijenos zvuka i slike; električni sustavi za distribuciju audio/video signala; električni svjetlosni pointeri; endoskopska oprema za industrijske potrebe; endoskopske kamere za industrijske potrebe; filmske kamere za samorazvijajuće fotografije; filmske matrice; FM odašiljač; fotografska oprema; futrole namijenjene za čitače DVD-a; futrole za digitalne medijske čitače; futrole za prijenosne multimedijalne čitače; generatori sinkronizacijskog signala; generatori vremenske odgode; grafični dekoderi za korištenje s audio sustavima za karaoke; holografski uređaji; integrirani sklopovi za poboljšanje grafika i videoprikaza; jedinice diskovnog pogona; jedinice traka; kablovi za prijenos i primanje signala kabela televizije; kaciće za igre virtualne stvarnosti; kamere koje se aktiviraju na pokret; kamere koje slikaju iz različitih kutova; kazete za čišćenje glava videorekordera; kazete za čišćenje glava čitača; kazetofon; kina virtualne stvarnosti [VR]; korice čitača elektroničkih knjiga; kutijice za leće; laserska kazala; megafoni za javno obraćanje; MP4 playeri; multifunkcionalni daljinski upravljači; namatači za premotavanje filma; naprave za reprodukciju za nosače zvuka i slike; naprave za snimanje za nosače zvuka i slike; navlake za digitalne medijske čitače; navlake za prijenosne multimedijalne čitače; nosiva audio oprema; nosivi prijenosni medijski čitači; oprema za karaoke; oprema za sušenje filma; optička tražila; pametni zvučnici; planetariji; pogoni za diskete; pogoni za magnetne trake; pogonske jedinice za diskove; pojačala audio frekvencije; pojačala video frekvencije; pokazivači širine otvora [promjera]; prenosivi DVD uređaji; prigušivač vibracija za električnu audio opremu; prijamnici za kabelsku televiziju; prijenosne priključne stanice za zvučnike; prijenosni CD plejeri [čitači]; prijenosni multimedijalni čitači; priključne stanice za digitalne uređaje za reprodukciju glazbe; priključne stanice za MP3 uređaje; priključne stanice za pametne telefone; prilagodni prsteni za leće fotoaparata; radijalni čistači za CD; reproduktori medijskih sadržaja; spremnici za filmove; sustavi s više kamera za vozila; sustavi video snimanja; sustavi za zabavu u automobilima [ICE]; svjetlosni pokazivači; torbe za fotoaparate i fotografsku opremu; uređaj s digitalnim audio sučeljem; uređaj za čišćenje magnetnih ili optičkih podatkovnih medija; uređaji za audiovizualno podučavanje; uređaji za karaoke; uređaji za obradu filma; uređaji za prikazivanje, televizijski prijemnici i filmska i video oprema; uređaji za razvijanje filмова; uređaji za razvijanje kinematografskih filмова; uređaji za reprodukciju kompaktnih diskova; uređaji za

reprodukciju laserskih diskova; uređaji za snimanje DVD diskova; uređaji za snimanje i razvijanje slika; uređaji za snimanje zvuka i slike; uređaji za upravljanje glasom; videoposlužitelji; zasloni za tablete; zvučni filtri izrađeni od tkanine, za radijske uređaje; zvučni s priključnom stanicom; akustične membrane za uređaje kojima se snima ili reproducira zvuk; akustične poluge za gramofone; akustični sprežnici; akustični vodovi; analizatori audiosignala; analogni modifikatori zvuka; aparati za prijenos i primanje radijskog emitiranja; audio digitalizatori; audio elektronički uređaji; audio konferencijski uređaji; audio konzole za miksanje; audio mikseri [audio uređaji]; audio miksete; audio pojačala; audio prijamnici; audio procesori; audio sučelja; audio tiskane pločice; audio trake; audio uređaji; audio uređaji za automobile; audio uređaji za snimanje; audiojedinice s vremenskom odgodom; audiokompresori; audiouređaji za više prostorija; automatske sekretarice; automobilski radio uređaji; bežični pretvarači (LNB); bežične naglavne slušalice s mikrofonom; bežične slušalice; bežične slušalice za tablete; bežični mikrofoni za zvučnike; bežični zidni zvučnici; bežični zvučnici; cijevna pojačala; čistači audio glava; digitalne konzole za miksanje; digitalni audio snimači; digitalni diktafoni; digitalni procesori zvuka; digitalni uređaji za reprodukciju kasete; digitalni uređaji za reprodukciju zvuka; digitalni uređaji za snimanje kasete; dijelovi i dodatci za audiouređaje; dubokotonski zvučnici za vozila; dvosmjerni priključci za slušalice; dvostruki utikači za slušalice; džuboksi [glazbeni uređaji]; ekvalizatori [uređaji za zvuk]; električna i elektronička oprema za glazbene efekte; električna pojačala za korištenje s muzičkim instrumentima; električna pojačala za zvučne signale; električne i elektroničke jedinice za efekte za glazbene instrumente; električni fonografi; elektroakustički konverteri; elektroakustički pojačivači; elektroakustički pretvornici; elektromagneti za gitare i baseve; elektroničke naprave za filtriranje audiosignala; elektronički procesori audio signala za kompenzaciju distorzije zvuka u zvučnicima; filteri za korekciju vremena; filteri za površinske akustične valove; futrole za mp3 plejere; futrole za prenosive uređaje za reprodukciju glazbe; futrole za prijenos digitalnih uređaja za reprodukciju glazbe; galeniti [detektor]; gitarske pedale za efekte; gitarski efekt procesori; glavne konzole za miksanje zvuka za upotrebu u studijima za snimanje; glazbene slušalice; glazbeni automati koji se pokreću uz prethodno plaćanje; grafički ekvalizatori; grafički regulatori; gramofoni; gramofonske igle; gramofonske igle (uređaji za izmjenu-); gramofonske trake; gramofonske zvučnice; gramofonski aparat; gumbi za mikrofone; hi-fi audio uređaji; hi-fi uređaji; in-ear slušalice; instrumenti za reduciranje buke u sustavima za snimanje audio signala; integrirana audio pojačala; jedinice za odzvanjanje zvuka; kabeli zvučnika; kartice s memorijskim čipom za sviranje elektronskih muzičkih instrumenata; kazetofoni; kazetofoni za auto; kazetofoni za automobile; keramički rezonatori; kombinacije slušalica i mikrofona; konektori za glazbene instrumente; konzole za slušalice; kovčezi za zvučnike; kućišta razglasa; kućišta za zvučnike; kućni zvučnici; kutijice za slušalice; kutomjeri za poravnanje patrona; lijevci zvučnika; megafoni; membrane [akustika]; mikrofoni; mikrofoni za potrošačke uređaje za videoigre; mikrofoni za ručne uređaje za elektroničke igre; miks pultovi [signal]; miks pultovi [zvuk]; mikseri za mikrofone; miksete; miksete s ugrađenim pojačalom; mjenjači mini diskova; mobilni aparati za odašiljanje radijskih signala; mobilni aparati za primanje radijskog signala; mobilni radio uređaji; modifikatori dinamičnih karakteristika zvuka; MP3 plejeri [čitači]; naglavne slušalice; naglavne slušalice za igranje videoigara; naglavne slušalice za pametne telefone; naprave za kontrolu razine šuma; navlake za MP3 uređaje; navlake za slušalice; niskotonski zvučnici; nosači za zvučnike; nosivi zvučnici; okretne ploče gramofona; optički diskovi sa pohranjenim audio snimkama; ormariči za zvučnike; osobni zvučnici; pasivni selektori unosa; pedale s efektom „wah-wah“; pedale za kontrolu glasnoće; pedali za elektroničke efekte za uporabu s pojačalima zvuka; podešivači radijskih prijemnika; podešivači radio signala; pogonske jedinice zvučnika; pojačala za gitare; pojačala za glazbene instrumente; pojačala za slušalice; pojačala zvuka; pomoćni zvučnici za mobilne telefone; prekidači za usmjeravanje audiosignala, videosignala i digitalnih signala; prekidači zvučnika; prenosivi radio uređaji; prenosivi uređaji za reprodukciju glazbe; prenosivi zvučnici; prijemnici za pojačavanje zvuka; prijenosni uređaji za snimanje zvuka; prijenosna pojačala

za gitare; prijenosni kazetofoni; prijenosni radijski uređaji za DAB odašiljanje; prijenosni uređaji za reprodukciju zvuka; prijenosni vibracijski zvučnici; prilagodni kabeli za naglavne slušalice; procesori za okružujući zvuk; procesori zvuka; projektori zvuka; računalni hardver za obradu zvučnog i videosignala; radijski prijemnici i odašiljači; radio-aparati u građanskom frekvencijskom pojasu; radio aparati za vozila; radio budilice; radio kazetofoni; radio monitori za reprodukciju zvuka i signala; radio podešivači; radio prijamnici; radio prijamnici na solarnu energiju; radio uređaji; radio uređaji za vozila; radioaparati; radioaparati za automobile; radiofrekvencijski prijamnici; radiogoniometri; radiokomunikacijski strojevi s jednim kanalom za fiksne stanice; radiorekorderi; refleksijski filteri; regulatori brzine za vozila; reproduktori zvuka u formatu MPEG-e; rezonatori; ručica zvučnice; ručice za gramofone; sigurnosni uređaji za obradu audio signala; sintetizatori glasova; sintetizatori govora; slušalice; slušalice za koštanu vodljivost; slušalice za osobnu uporabu za uređaje za prijenos zvuka; slušalice za pametne telefone; slušalice za poništavanje buke; slušalice za potrošačke uređaje za videoigre; slušalice za ručne uređaje za elektroničke igre; slušalice za telefone; slušalice za uporabu s mobilnim telekomunikacijskim uređajima; slušalice za uporabu s računalima; slušalice za uši; snimači glasa s integriranim čipom (IC); snimači zvuka; soundbarovi; stalaže za spremanje audio uređaja; stalci za mikrofone; stalci za zvučnike; stalci za zvučnike [prilagođeni]; statički sustavi uzbude; stereo adapteri za automobile; stereo pojačala; stereo slušalice; stereo tuneri; stereo uređaji; stereo uređaji za vozila; stereofonski uređaji; stolovi za miksete; studijski monitorski zvučnici; sustavi za ozvučenje; sustavi zvučnika; tanjur gramofona; telefonske sekretarice; teleskopski štap za uređaje za prijenos zvuka; torbe za nošenje radijskih uređaja; trake za audio snimke; trake za bilježenje zvuka; trake za čišćenje glave kazetofona; upozoravajući zvučnici za montiranje na krovovima vozila hitnih službi; uređaj i instrumenti za reprodukciju ploča; uređaj za preklapanje audio signala; uređaji za audio frekvenciju; uređaji za audio sinkronizaciju; uređaji za čišćenje gramofonskih ploča; uređaji za diktiranje; uređaji za kontrolu zvučnih signala; uređaji za maskiranje zvuka radi zaštite privatnosti prilikom govorenja; uređaji za miješanje tona; uređaji za obnavljanje raspona audiosignala; uređaji za obradu signala za audio zvučnike; uređaji za obradu zvuka; uređaji za odgovaranje na telefonske pozive; uređaji za proizvodnju zvuka; uređaji za pojačavanje stereo zvuka; uređaji za pojačavanje zvuka; uređaji za poništavanje buke; uređaji za proizvodnju stereo signala; uređaji za reduciranje buke u audiozapisima; uređaji za reprodukciju kazeta; uređaji za reprodukciju zvuka; uređaji za snimanje audio kazeta; uređaji za snimanje zvuka; uređaji za suzbijanje buke; uređaji za suzbijanje buke [električne komponente]; uređaji za uzorkovanje zvuka; uređaji za zvučne efekte; uređaju za reprodukciju digitalne glazbe; utičnice protiv prašine za priključke za slušalice; utičnice za mikrofone; višekanalni uređaji za obradu zvuka; vokmeni; zaštitne futrole za MP3 uređaje; zvučnice za električne glazbene instrumente; zvučnice za gitare; zvučnici; zvučnici [audio oprema]; zvučnici [megafoni]; zvučnici monitora; zvučnici najnižih tonova; zvučnici s tankom folijom; zvučnici s ugrađenim pojačalima; zvučnici visokotonci; zvučnici za auto; zvučnici za automobile; zvučnici za gramofone; zvučnici za mobilne telefone; zvučnici za prijenosne multimedijalne playere; zvučnici za računala; zvučnici za videokonferencije; zvučnici za vozila; zvučničke kutije; 3D televizijski prijemnici; aktivni matični zaslani; antirefleksni filteri za televizore; antirefleksni filteri za zaslone televizora i računala; aparati za gledanje filmske trake; aparati za prijenos i primanje televizijskog emitiranja; aparati za proizvodnju filmova; aparati za projiciranje virtualnih tipkovnica; aparati za snimanje na filmsku traku; automatski projektori za fokusiranje; automobilske kamere za mrtvi kut; baterije za projektore; bipodi (nožice) za kameru; čarobne lampe [projektorji]; cjevi za televizijske kamere; čitači mikrofilmova; čitači video diskova; čitači video kazeta; dekoderi za televizijske prijamnike; digitalne oznake; digitalne ploče; digitalne televizije; digitalne video kamere; digitalni čitači knjiga; digitalni foto okviri; digitalni projektori; digitalni video rekorderi; digitalni zemaljski prijamnici; digitalni zemaljski prijamnici visoke razlučivosti; digitalni znakovi; dijaprojektori; dijaprojektori [projektorji za dijapozitive]; dijelovi i dodatci za televizijske dekodere; DMB prijemnici (skraćenica za radiodifuziju digitalnih multimedijalnih signala); ekrani;

električne i elektroničke instalacije za video nadzor; električne oznake; elektroforetski zaslani; elektroluminiscentni prikazni paneli; elektroničke digitalne oglasne ploče; elektroničke jedinice za vizualni prikaz; elektroničke oglasne ploče; elektroničke pametne ploče; elektroničke prikazne ploče; elektronički ekrani; elektronički numerički zaslani; elektronički paneli za prikazivanje poruka; elektronički papir (uređaji za prikazivanje); elektronički reklamni ekrani; elektronske prikazne ploče; filmska platna; filmske kamere; filmske klape; filmski projektori; filteri za zaslone za računala i televizijske prijamnike; filteri za televizijske prijamnike; filteri za televizijske zaslone; filteri za zaslone prilagođeni korištenju na televizorima; fleksibilni prikaznici s ravnim zaslonom za računala; fluorescentni zaslani; fotografske leće; grafički terminali; grafoskopji; HD prijemnici (visoke rezolucije); holografski projektori; holografski zaslani; indikacijski paneli; interaktivni grafički zaslani; interaktivni televizijski terminali; interaktivni video uređaji; jedinice s digitalnim očitavanjem, koje se mogu programirati; jedinice za video prikazivanje; jedinice za vizualni prikaz; kamere za nošenje na tijelu; kamere za video nadzor; kamere za vozila; kinematografske kamere; kinematografski aparati; kinematografski uređaji; kino-projektori; kombinacija video čitača i video rekordera; komercijalni monitori; konvertori kablovske televizije; konzole za video miksanje; projektori vremenske baze; kućna kina; LCD [ekran s tekućim kristalima]; LCD monitori; LCD paneli; LCD projektori; leće za kamere; leće za kamere/fotoaparate; leće za projekciju dijapozitiva; leće za projektore; leće za videokamere; leće za zumiranje za kamere (fotoaparate); LED monitori; LED zaslani [zaslani sa svjetlećim diodama]; magnetoskopi; mehanički natpisi; mehanički osvijetljeni natpisi; memo ploče [elektroničke]; metalni natpisi [električni]; metalni natpisi [mehanički]; metalni natpisi [svjetleći]; mini projektori; miniprojektori; modularni natpisi [osvijetljeni]; moduli za prikaz za televizijske prijamnike; monitori; monitori računala; monitori [računalna oprema]; monitori sa širokim aspektom prikaza; monitori u boji; monitori za potrošačke uređaje za igranje videoigara; monitori za ručne uređaje za igranje elektroničkih igara; monitori za uređaje s arkadnim videoigrama; monitori za videokonferencije; monopodi s ugrađenom kamerom; montaža filmova (uređaji za montažu filmova); mrežne nadzorne kamere; mrežne nadzorne kamere namijenjene za nadzor; multimedijski projektori; nadzorne kamere; naglavne slušalice za virtualnu stvarnost koje su prilagođene za igranje videoigara; naglavni holografski zaslani; naglavni monoskopski zaslani u 2D-u; naglavni monoskopski zaslani; naglavni stereoskopski zaslani u 3D-u; naglavni stereoskopski zaslani; naglavni zaslon za proširenu stvarnost; navigacijski sustavi za vozila s interaktivnim zaslonima; nosači za televizore s ravnim ekranom; nosivi monitori za prikazivanje videosadržaja; nosivi zaslani; objektivni za kamere; oglasne ploče (elektroničke -); oglasne ploče (osvijetljene -); OLED zaslani (zaslani s organskim svjetlećim diodama); optički ekrani za vizualno prikazivanje; optički filteri za plazma zaslone; optički filteri za zaslone; osobni videorekorderi (PVR); osvijetljeni reklamni natpisi; osvijetljeni reklamni paneli; pametni televizor; paneli na dodir [elektroničke vizualni prikazivači]; paneli s elektroničkim indikatorima; paneli za oglašavanje s led rasvjetom [LED]; parabolične antene; platna za projiciranje kinematografskih filmova; plazma televizori; plazma uređaji za prikaz; ploče s elektroničkim indikatorima; pojačala za televizijski signal; poluvodički video snimači; prenosivi projektori; pretvarači [konverteri] televizijskih standarda; prijamni uređaji satelitske televizije [risiveri]; prijenosne videokamere s ugrađenim uređajem za reprodukciju videokazeta; prikazne ploče digitalne signalizacije; prikazne ploče uz cestu [mehaničke]; prikazne ploče uz cestu [svjetleće]; prikazne ploče za vozila; prilagođene stalaže za spremanje video aparata; projekcijski aparati; projekcijski ekrani; projekcionna platna za film; projektori; projektori [dijaprojektori]; projektori HUD (Head-up display); projektori s automatskim izoštravanjem; projektori sa zaslonom na bazi tekućih kristala (LCD); projektori za dijapozitive; projektori za kućna kina; projektori za montažu filmova; projektori za planetarije; projektori za zabavnu industriju; prozirni prikaznici (HUD) za motorna vozila; računalni monitori; računalni zaslani; radarski monitori; rasvjetna tijela LED; ravni zaslani; reklamni natpisi na displeju [mehanički ili svjetleći]; reklamne ploče [mehaničke]; reklamne ploče [mehaničke ili svjetleće]; reklamne ploče [svjetleće]; reklamni displeji [mehanički ili svjetleći]; satelitski tanjuri

za satelitski prijenos; signalne ploče [mehaničke]; simulatori pokreta virtualne stvarnosti [VR]; slušalice za generiranje virtualne stvarnosti; stalci za televizore; stalci za video kamere; stereoskopska oprema za 3D prikaze; strojevi i uređaji za kinematografiju; strojevi za rezanje filmova; sustavi kućnih kina; sustavi za autonomno upravljanje vozilom s interaktivnim zaslonima; svjetleće cijevi za reklame; svjetleći električni izložbeni paneli; svjetleći električni izložbeni ravni paneli; svjetleći električni znakovi; svjetlosne kutije; tanjurasti televizijski prijamnici; telekamere; teleprompteri za TV spikere; televizija utemeljena na internetskom protokolu; televizijske kamere; televizijske kamere zatvorenog kruga; televizijski dekodir; televizijski prijamnici; televizijski snimači [uređaji]; televizijski uređaji; televizori; televizori s laserskom projekcijom; televizori s organskim svjetlećim diodama; televizori s ugrađenim videorekorderima; televizori sa svjetlećim diodama [LED televizori]; televizori sa zaslonom s tekućim kristalima; televizori za automobile; terminali za grafički prikaz; terminali za pregled podataka; terminali za prikaz informacija; torbe posebno prilagođene projektorima; torbe prilagođene za nošenje video uređaja; torbice za kinematografske uređaje; UHD prijamnici (ultra visoke rezolucije); upravljačke kutije tv-a za biranje videa na zahtjev; uređaji s video telefonima za vrata; uređaji za gledanje mikrofilmova; uređaji za lijepljenje filma; uređaji za montažu filmova; uređaji za obradu mikroskopskih video snimaka; uređaji za obradu slika; uređaji za obradu video snimaka u boji; uređaji za pojačanje videa; uređaji za prikazivanje reklama [mehanički ili svjetleći]; uređaji za prikazivanje rezultata [elektronički]; uređaji za prikazivanje rezultata [elektronički]; uređaji za projekciju fotografija; uređaji za reprodukciju slika; uređaji za reprodukciju video kazeta; uređaji za snimanje digitalne televizije koje je moguće programirati; uređaji za snimanje na filmsku traku; uređaji za snimanje videa za vozila; uređaji za snimanje video kazeta; uređaji za televizijski nadzor; uređaji za upravljanje uređivanjem video kazeta; uređaji za upravljanje video monitorima; uređaji za uređivanje video sadržaja; uređaji za video efekte; uređaji za video nadzor; uređaji za video reprodukciju; uređaji za videoprikaz koji se nose na glavi; uređaji za vizualni nadzor; veliki LCD zasloni; video čitači; video digitalizatori; video ekrani; video kamere; video kamere [kamkorderi]; video kamere za automobile; video kamere za nadzor; video mikseri; video monitori; video pojačala; video pojačivači; video prijamnici; video procesori; video procesori za pružanje panoramskog pogleda za vozila; video projektori; video rekorderi; video terminali; video uređaji; videoadaptori; videoekrani; videokamere; videokamere sa zakretom od 360 °; videokamere za analiziranje golfskog zamaha; videokamere za emitiranje; videorekorderi; videotuneri; vidikoni; vozački elektronički sustavi za prikazivanje; zasloni; zasloni led; zasloni na bazi tekućih kristala [LCD-ovi] za kućna kina; zasloni osjetljivi na dodir; zasloni s tekućim kristalima; zasloni za digitalne znakove; zasloni za projekciju filmova; zasloni za projiciranje [ekrani]; zasloni za pružanje panoramskog pogleda za vozila; zasloni za televizijske prijamnike; zasloni za video prikazivanje; zasloni za video projekcije; zasloni za vizualno prikazivanje; zasloni za vozila; zaštitne futrole za čitače elektroničkih knjiga; zbrajači [strojevi]; zidni nosači za televizijske zaslone; 35mm fotoaparati; adapteri za fotografske objektivne; akcijske kamere; aparati i postrojenja za proizvodnju X zraka, nisu za medicinske potrebe; aparati i postrojenja za proizvodnju rendgenskih zraka, nisu za medicinske potrebe; aparati za fotografsko tiskanje; aparati za povećavanje; aparati za rendgensko snimanje, osim za medicinsku uporabu; automobilske kamere za mrtvi kut; blende [fotografija]; bljeskalice; bljeskalice [fotografija]; bljeskalice za fotoaparat [kameru]; bljeskalice za pametne telefone; četkice za leće prilagođene za fotografsku uporabu; cijevi za pretvaranje slike; cjedila za fotografije; daljinometri [za kamere]; digitalne kamere [fotoaparati]; digitalne kamere za industrijsku uporabu; digitalne statične kamere; digitalni zrcalno-refleksni fotoaparati; dijaprojektori; dijaprojektori [projektori za dijapozitive]; držači za rendgenske snimke, nisu za medicinsku uporabu; elektroničke naprave za slikanje; epidijaskopi; filmovi osjetljivi na rendgensko zračenje [osim za medicinsku uporabu]; filteri za leće kamera; filteri za tamnu komoru; filteri za kamere; filteri za ultraljubičaste zrake za fotografsku djelatnost; foto bljeskalice; foto tronošci; fotoaparat na mijeh; fotoaparat s linearnim senzorom slike; fotoaparati; fotoaparati bez zrcala; fotoaparati na mijeh; fotoaparati za jednokratnu

uporabu; fotoaparati za samorazvijajuće fotografije; fotografije [uređaji za sušenje fotografija]; fotografske bljeskalice; fotografske kabine; fotografske leće; fotografski aparati i uređaji; fotografski aparati za trenutnu [brzu] fotografiju; fotografski filteri; fotografski objektivni; fotografski snimci [uređaji za glaziranje fotografskih snimaka]; fotografski viziri; fotomaske; fotomultiplikacijska cijev; fotomultiplikatori; fotoosjetljivo staklo; futrole za fotoaparate; futrole za videokamere; grafoskopi; heliografski uređaji; infracrvene kamere; instrumenti za fotografsko mjerenje; instrumenti za mjerenje brzine [fotografija]; instrumenti za proizvodnju fotografija; izvori svjetla za fotografsku uporabu [bljeskalice]; jednokratni fotoaparati; kade za ispiranje fotografija; kamere sa zakretom od 360 °; kamere u vozilima; kamere visoke brzine snimanja; kamere za brzo skeniranje; kamere za kacige; kamere za lov; kamere za mrežnice [osim za medicinsku uporabu]; kamere za nošenje na tijelu; kamere za pametne telefone; kamere za praćenje i nadzor opreme u nuklearnim elektranama; kompaktni digitalni fotoaparati; konferencijske kamere; kopče za poklopce objektivna na fotoaparata; kovčezi za kamere; kutno tražilo; leće za astrofotografiju; leće za kamere; leće za kamere/fotoaparate; leće za snimanje autoportreta; mjehovi [za fotoaparate]; mjerenje brzine [instrumenti za mjerenje brzine] fotografija; monitori za pojačavanje za rendgenske snimke; nagibne glave za kamere; namatači [naprave za fotografsku djelatnost]; naočale s ugrađenom kamerom; navlake (specijalne navlake za fotografske aparate i instrumente); navlake za kamere; nesenzibilizirane fotografske ploče; nogari za fotografske aparate; nosači za fotografske objektivne; nosači za kamere za kacige; objektivni za kamere; objektivni za kamere pametnih telefona; objektivni za zumiranje; obrađivači slika; okidač ili dugme okidača [za fotoaparate]; okidači [fotografija]; okviri za dijapozitive; okviri za fotografske slajdove; okviri za rendgenske snimke, nisu za medicinsku uporabu; optički zatvarači; osvjetljenje za tamne komore; panoptičke kamere; podvodne kamere; police za sušenje fotografija; postolja za kamere; prazne fotomaske; prijenosni skeneri za dokumente; prijenosnici za senzibilizirane ploče [fotografija]; prilagodljivi prsteni za postavljanje objektivna na kameri; procesor rasterskih slika; procesori rendgenskih snimki, nisu za medicinsku uporabu; projektori za dijapozitive; prstenaste svjetiljke za pametne telefone, za snimanje autoportreta (selfie); prstenasti držači za mobilne telefone; radiološki uređaji za industrijske potrebe; radiološki zasloni za industrijske potrebe; rasteri za fotografure; rasvjeta za tamne komore; rasvjetna oprema za snimanje fotografija; reflektori za fotografiju; remeni za kamere; rendgenske cijevi, nisu za medicinske potrebe; rendgenski aparati, nisu za medicinske potrebe; rendgenski aparati za laminografski pregled, nisu za medicinsku uporabu; rendgenski fotografski aparati, nisu za medicinsku uporabu; rendgenski skeneri [osim za medicinsku uporabu]; rendgenski skeneri za cijelo tijelo koji se upotrebljavaju u sigurnosne svrhe; rendgenski uređaji za industrijske namjene; samookidači [za fotoaparate]; senzori za rolete; širokokutni objektivni za fotoaparate; sjenila za objektivne kamere; spremnici za film za kamere; stabilizator za digitalnu kameru; stabilizatori slike; stabilizatori za pametne telefone; stalci za fotografske aparate; stalci za kamere; stalci za kamere [fotoaparate]; štيتnici objektivna [za fotoaparate i kamere]; strojevi za rezanje filmova; sušači ispisiva [fotografski uređaji]; sušenje fotografija [uređaji za sušenje fotografija]; svjetiljke za tamne komore za izradu fotografija; svjetiljke za tamne komore [fotografska djelatnost]; svjetlosne kutije; svjetlosni filteri za kamere; tamne komore [fotografija]; tasteri za poklopce kamera; telekonverteri; termografski uređaji; termografski uređaji, osim za medicinsku uporabu; termovizijske kamere; tomografski instrumenti, osim za medicinsku uporabu; tomografski uređaji, osim za medicinsku uporabu; torbe prilagođene ili oblikovane za držanje kamera; torbe prilagođene za fotografsku opremu; torbe prilagođene za nošenje fotoaparata; torbe za fotografske aparate; torbe za kamere; torbice prilagođene za fotoaparate; torbice za fotografske aparate; trake za preko ramena za fotoaparate; tražila [za fotoaparat/kameru]; tronožni stalci za fotografske aparate; ultrazvučni filteri, osim za medicinsku uporabu; uređaj za magnetsku rezonanciju [MRI], nije za medicinsku uporabu; uređaj za stvaranje virtualnih slika; uređaji za centriranje dijapozitiva; uređaji za dinamičku tomografiju, osim za medicinsku uporabu; uređaji za fiksiranje slika; uređaji za glaziranje fotografija; uređaji

za ispis fotografija; uređaji za obradu fotografija; uređaji za obradu slika; uređaji za povećanje [fotografija]; uređaji za povećavanje fotografija; uređaji za proizvodnju rendgenskih zraka [osim za medicinsku uporabu]; uređaji za razvijanje slika; uređaji za rendgensku spektroskopiju [osim za medicinsku uporabu]; uređaji za sigurnosni rendgenski pregled; uređaji za sintezu slike; uređaji za slikanje; uređaji za snimanje slika; uređaji za udvostručavanje slika; UV filtri za digitalne fotoaparate; višenamjenske kamere; vodootporne navlake za kamere (fotoaparate); vodootporne navlake za videokamere; web kamere; X zrake (uređaji za zaštitu od X zraka) za nemedicinske potrebe; žarulje [bljeskalice] za foto aparate; zasloni [fotografija]; zaštitni poklopci za fotoaparate; zatvarači objektivna [fotografija]; zatvarači [za fotoaparate]; zatvarači za objektivne; adapteri za koaksijalne kabele; adapteri za vezu između medijskih uređaja; audio kablovi; električne žice telefona; električne žice telegrafa; ethernet kablovi; fleksibilni plosnati električni kablovi; glave telefonskih kablova; kabeli za multimedijaska sučelja visoke rezolucije; kabeli za projektore za multimedijaska sučelja visoke rezolucije; kabeli za sinkronizaciju podataka; kablovi od optičkih vlakana; kablovi optičkih vlakana; kablovi radio releja; kablovi s optičkim vlaknima; kablovi za mikrofone; kablovi za modeme; kablovi za pisače; kablovi za povezivanje telefona; kablovi za prijenos podataka; koaksijalne spojke [konektori]; koaksijalni adaptori; koaksijalni atenuatori; koaksijalni kablovi; koaksijalni kablovi s ugrađenim filtrima; koaksijalni prekidači; koaksijalni releji; koaksijalni rezonatori; komunikacijski kablovi; konektori audio kablova; konektori za kablove; konektori za optička vlakna; magnetske telefonske žice; mrežni kablovi; nelinearna optička vlakna; optička vlakna; optička vlakna s pomaknutom disperzijom; optička vlakna [svjetloprovodni filament]; optička vlakna za održavanje polarizacije; optičke utične spojke; optički kablovi; optički odašiljači za upotrebu s optičkim kablovima; optički prekidači; optički valovodi; plaštevci za optičke kablove; plosnati kablovi; prekidači zvučnika; računalni kablovi; receptori od optičkih vlakana; spojke za koaksijalne kabele; spojni konektori [optički]; spojnice za optička vlakna; sustavi s optičkim vlaknima; svjetleći USB kabeli; telefonske žice; telefonski kablovi; telegrafске žice; telekomunikacijski kabel; telekomunikacijski kabeli; USB kablovi; USB kablovi za mobitele; uvodnice; videokabel; vlakna za prijenos zvukova ili slika; vodiči valova; vodiči valova [elektronički]; žice za komunikaciju; demagnetizatori glave; elektromagneti; elektromagnetni svci; elektromagnetske zavojnice; elektromagnetski namoti [zavojnice]; generatori magnetnog polja [osim za medicinsku upotrebu]; magneti; magneti, magnetizatori i demagnetizatori; magneti za brisanje; magneti za frižidere; magneti za hladnjake; magneti za industrijske svrhe; magneti za podizanje; magnetizatori; magnetne olovke; magnetne zavojnice; magnetni filtri; magnetroni; magnetska jezgra; magnetske pločice za laboratorijsku uporabu; magnetske značke; magnetski detektori zidnih greda; naprave za razmagnetiziranje; pokretački elektromagneti; supravodljivi magnetni uređaji; trajni magneti; ukrasni magneti; ukrasni magneti u obliku brojeva; ukrasni magneti u obliku životinja; ukrasni magneti u obliku slova; ukrasni magneti za hladnjake; aparati za ionizaciju [nisu za obradu zraka ili vode]; elektrostatički precipitatori; hrđa (katodni uređaju za zaštitu od hrđe); katodni zaštitni uređaji; sušila za fluidizirani sloj; uređaji za dovod ionskih zraka; uređaji za implantaciju iona; znanstveni i laboratorijski uređaji za obradu električnom energijom; AC/DC pretvarači; adapteri za zvuk; aparati i instrumenti za provođenje distribucije električne energije; blokovi za opterećenje; DC-AC pretvornici; detektori galenita za uporabu u elektronici; električne i elektroničke komponente; električni filtri; električni i elektronički sastavni dijelovi; elektroenergetske jedinice; fotonaponski uređaji za proizvodnju električne energije; instrumenti za distribuciju električne energije; mrežne priključne jedinice (električne -); piezoelektrični upaljači; postaje za punjenje električnih automobila; priključni scart; regulirani uređaji za opskrbu električnom energijom; stanice za punjenje električnih vozila; sustavi i uređaji za statičko uzemljenje; uređaj za poboljšavanje energetske učinkovitosti; uređaji i instrumenti za akumulaciju i pohranu električne energije; uređaji i instrumenti za kontrolu električne energije; uređaji, instrumenti i kablovi za električnu energiju; uređaji za električne mreže; uređaji za neprekidno napajanje [baterije]; uređaji za neprekidnu napajanje električnom energijom; uređaji za

prijenos podataka putem elektroenergetske mreže; AC/DC električno napajanje; adapteri za baterije; akumulatori (električni akumulatori za vozila); akumulatori na pritisak; akumulatori (punjači električnih akumulatora); akumulatori za automobile; akumulatori za električna vozila; akumulatori za fotonaponsku energiju; akumulatori za vozila; akumulatorske posude; alkalni akumulatori; anodne baterije; aparati za punjenje punjive opreme; baterije; baterije koje se mogu puniti putem solarne energije; baterije mobilnih telefona; baterije s čvrstim elektrolitom; baterije za džepne svjetiljke; baterije za elektroničke uređaje za pušenje; baterije za elektroničke cigarete; baterije za pokretanje motora automobila; baterije za projektore; baterije za slušna pomagala; baterije za telefone; baterije za uporabu s mobilnim telekomunikacijskim uređajima; baterije za vaporizatore; baterijski separatori; baterijski terminali; bežične podloge za punjenje pametnih telefona; bežični punjači; brzi punjači za mobilne uređaje; električne baterije; električne baterije za pogon električnih vozila; električne ćelije i baterije; električne suhe baterije; električni akumulatori; električni akumulatori za vozila; elektrifikatori ograda; elektrode gorivih ćelija; energetske jedinice [baterije]; galvanske ćelije; gorive ćelije; horizontalni izlazni transformator; izvori napajanja za pametne telefone; kompleti baterija; kućišta akumulatora; kutije za baterije; litij-ionske baterije; litijske baterije; mokri članci; mrežni priključni aparati [baterije]; mrežni punjači; neprekidni izvori električne energije; nikal-kadmijeve baterije; nikal-kadmijevi akumulatori; oprema za punjenje baterija; ploče za akumulator; pokretači [starteri] akumulatora; pomoćne baterije za mobilne telefone; pomoćni kompleti baterija; postaje za punjenje; predgrijači baterija; prenosivi uređaji za napajanje (punjive baterije); prijenosna oprema za punjenje elektroničkih cigareta i isparivača; prijenosni punjači; punjač za automobile; punjač za električne automobile; punjači; punjači baterija; punjači baterija mobitela; punjači baterija mobitela za uporabu u vozilima; punjači baterija namijenjeni kućnim uređajima za videoigre; punjači baterija za električne cigarete; punjači baterija za prijenosna računala; punjači baterija za tablet-računala; punjači električnih baterija; punjači za baterije; punjači za električne baterije; punjači za elektroničke cigarete; punjači za elektroničke uređaje za pušenje; punjači za isparivače; punjači za kompenzaciju baterija; punjači za pametne telefone; punjači za telefonske baterije; punjači za upravljačke ručice; punjive baterije; punjive električne baterije; punjivi galvanski elementi; rešetke za električne akumulator; sekundarne litijske baterije; solarne baterije; solarne baterije za industrijsku uporabu; solarne baterije za kućansku uporabu; solarne ćelije; solarni punjači baterija; solid-state baterije; suhe baterije; suhe ćelije [baterije]; sunčane baterije; superkondenzatori za skladištenje energije; adapteri (električni -); adapteri izmjenične struje; adapteri za električnu struju; adapteri [za struju]; alternatorski ispravljači; aparati i instrumenti za prebacivanje uporabe električne energije; aparati i instrumenti za kontroliranje distribucije električne energije; aparati i instrumenti za prebacivanje distribucije električne energije; aparati i instrumenti za reguliranje uporabe električne energije; aparati i instrumenti za reguliranje distribucije električne energije; aparati i sprave za preklapanje struje; automatske vremenske sklopke; automatski prekidači; automatski prekidači za prijenos; automatski vremenski prekidači; autotransformatori; bežični prekidači; DC-AC izmjenjivači; dijelila snage [električna]; distribucijske ploče; distribucijski transformatori; distributeri električne energije; električne kontaktne ploče; električne odvojne kutije; električne preklapne kutije; električne razdjelne kutije; električne sklopne kutije; električni adapteri; električni adapteri za utikače; električni graničnici [limitatori]; električni invertori; električni ispravljači; električni konverteri; električni konverteri frekvencija; električni naponski transformatori; električni pojačivači; električni prekidači za struju; električni prekidači [sklopke]; električni prekidači strujnog kruga; električni pretvarači; električni pretvarači snage; električni prigušivači svjetla; električni rasklopni uređaji; električni razvodni ormarić; električni razvodnici; električni redukcijski transformatori; električni releji; električni strujni prekidači; električni strujni usmjerivači; električni transformatori; električni transformatori za vlakice za igranje; električni uređaji za kontrolu električne struje; elektroničke napojne jedinice; elektroničke predspojne naprave (prigušnice) u

rasvjetne svrhe; elektronički frekvencijski pretvarači za elektromotore velikih brzina; elektronički kontroleri; elektronički moduli za opterećenje; elektronički releji; elektronički transformatori; energetske jedinice [transformatori]; fazni modifikatori; frekventni pretvarači [elektronički]; indukcijski regulatori napona; inverteri za opskrbu električnom energijom; ispravljači; ispravljačke cijevi; ispravljački moduli; ispravljači; izvori energije povezani s audio uređajima za uporabu u motornim vozilima; jedinice za električno napajanje; kablovi za punjače akumulatora; kapacitivni naponski transformatori; komparatori; komutatori; kontrolne ploče za dizala; konverteri istosmjernje struje; konvertori frekvencije [transformatori]; limitatori za električnu energiju; minijaturni automatske sklopke; mjenjači frekvencije; mrežni priključni aparati [transformatori]; naponski transformatori; naprave za regulaciju svjetlosti; niskonaponski uređaji za napajanje električnom energijom; odvodnici; ograničivači udarnog napona; oprema za gromobrane; paneli za distribuciju struje; paneli za distribuciju u električnoj mreži; paralelni prigušnici; piezoelektrični prekidači; ploče, upravljačke; poboljšivači snage; pogonski sklop LED-a; pojačala za servomotore; pojačalo snage; prekidači struje; prekidači strujnih krugova; prekidači strujnog kruga; prekidači za napon greške; prekidači za struje greške; prekidači za visoke frekvencije; prenaponski odvodnici; pretvarači, električni [konvertori]; pretvarači frekvencije; pretvarači napona; pretvarači struje; pretvarači visokih frekvencija; prigušivači osvjjetljenja; prigušivači prenapona; prigušivači skoka napona; prijenosnici dijela uklopne mreže; prilagodnici izmjenične struje za ručne elektroničke igrače konzole; putni adapteri za električne utikače; rasklopni uređaj [električni]; razvodne kutije [električna struja]; razvodne ploče [električna struja]; razvodne ploče [električne]; razvodne ploče za električnu mrežu; razvodne sklopke; razvodni terminal; reaktori za ograničavanje struje; reduktori [elektricitet]; regulatori jačine svjetla; regulatori napona; regulatori napona vozila; regulatori napona za električnu energiju; regulatori napona za vozila; regulatori scenske rasvjete; regulatori statičkog napona; regulatori svjetla; releji za otvorene prostore; rotacijski pretvarači; ručni ispravljači; stabilizatori električne energije; stabilizatori frekvencije; stabilizatori napona; stabilizatori struje; statički strujni usmjerivači; statički VAR kompenzator; strojevi za distribuciju električne energije; strujni adapteri; strujni adapteri za uporabu u automobilnim utičnicama za upaljač; strujni limitatori; strujni prekidači; strujni transformator za amplifikaciju; strujni transformatori; strujni usmjerivači; strujno prespajanje (uređaji za strujno prespajanje); stupnjeviti preklopnik za električne transformatore; suhi transformatori; transformatori električne mreže; transformatori električne struje; transformatori frekvencije; transformatori impedancije; transformatori za povećanje napona; transformatori za snižavanje napona; transformatori za zavarivanje; učinski releji; uklopne ploče [električne]; upaljači za fluorescentne svjetiljke; upravljači električnim nabojem; upravljačke ploče [električne]; uređaj za stabilizirani izvor napajanja; uređaji i instrumenti za provod električne energije; uređaji i instrumenti za regulaciju električne energije; uređaji i instrumenti za kontrolu električne energije; uređaji i instrumenti za pretvaranje električne energije; uređaji za električno prespajanje; uređaji za kontrolu električne energije [električni]; uređaji za kontrolu struje; uređaji za nadzor električne energije; uređaji za nadzor električne mreže; uređaji za nadzor statičnog elektriciteta; uređaji za poboljšavanje snage; uređaji za prenaponsku zaštitu; uređaji za prospajanje (električni -); uređaji za regulaciju električne energije; uređaji za stabilizaciju frekvencija; uređaji za stabilizaciju napona; uređaji za uzemljenje; uređaji za zaštitu od električnog prenapona; uređaji za zaštitu od parazitnih struja [elektricitet]; uređaji za zaštitu od prevelikog napona; uređaji za zaštitu od prenapona; uređaji za zaštitu od visokog napona; visokofrekventni dijelovi uklopne mreže; visokonaponski multiplikatori; visokonaponski reaktori; visokonaponski transformatori; visokonaponski uređaji za opskrbu električnom energijom; vozne sklopke; zaštitne od naponskog udara selenija; zaštitnici od strujnog preopterećenja; zavojnice za visoke frekvencije; fotočelije; fotočelije za uporabu sa sigurnosnim osvjjetljenjem; fotodiode; fotonaponske ćelije; fotonaponski moduli; fotonaponski objekti za proizvodnju električne energije [fotonaponske elektrane]; fotonaponski solarni moduli; fotonaponski uređaji i instalacije za proizvodnju sunčeve energije; fotonaponski uređaji za pretvaranje sunčevog zračenja u električnu energiju; fotovoltaični pretvarači; kalibrirane

fotonaponske referentne ćelije; kolektori solarne energije za stvaranje električne energije; niz solarnih panela; prijenosni solarni paneli za proizvodnju električne struje; solarne baterije za industrijsku uporabu; solarne baterije za kućansku uporabu; solarne ćelije od kristalnog silicija; solarne ćelije za stvaranje električne energije; solarne ploče za proizvodnju električne energije; solarne ploče za stvaranje električne energije; solarni moduli; solarni paneli; adapteri izmjenične struje; adapteri muški-ženski [adapteri za kabele] za mobilne telefone; adapteri muški- ženski [adapteri za kabele]; adapteri muški-ženski u obliku električnih adaptera; adapteri za flash kartice; adapteri za kabele; adapteri zvuka; aktivni hladnjaci za elektroničke komponente; anode; antene kao komponente; antene sa zonskim pločama; antenske prijenosne žice; antenski kabeli; antikatore; antistatička vrećica; armature za uporabu u električnim uređajima; bakrena prilagodna spojna zavojnica; balasti za električnu rasvjetnu opremu; balasti za fluorescentne električne svjetiljke; balasti za fluorescentne svjetiljke; balasti za halogene lampe; balasti za halogene svjetiljke; balasti za rasvjetne uređaje; balasti za žarulje s plinskim izbijanjem; baluni [vrsta električnih transformatora]; bananski utikač; bipolarni tranzistori; cener diode; cijevi s električnim pražnjenjem [ne za električnu svjetlu]; cijevi s iskrištem; cijevi s progresivnim valovima; cijevi sa žarnom katodom; cijevne spojnice [električne]; cirkulatori [električne ili elektroničke komponente]; čitači magnetnih traka; čitači optičkih diskova; daljinski multiprekidači; dekadski prekidači; digitalizatori uređaja za mjerenje sile; digitalni potencijometri; dijaci; diode; diode koje emitiraju svjetlost na bazi tehnologije kvantnih točaka [QLED]; diode od silicijskog karbida; diodna skupina; distribucijske kutije; distribucijske ploče; distributeri sklopova; dodirni prekidači [električni]; dodirni zasloni [elektronički]; držači za električne zavojnice; držači za osigurače; dugmad za zvonca; duplekseri; dvoslojni kondenzatori; električne armature; električne diode; električne komponente sklopova; električne kontaktne ploče; električne kontrolne ploče; električne linije za kašnjenje; električne otporne zavojnice; električne ploče prekidača; električne preklopne kutije; električne priključne letvice; električne razvodne kutije; električne razvodne ploče; električne razvodne tračnice; električne šant kutije; električne sklopke; električne sklopne kutije; električne spojke; električne spojnice; električne stezne spojnice; električne tinjalice [osim za osvjjetljenje]; električne uklopke; električne upravljačke ploče; električne utičnice; električne utičnice s vremenskim programatorima; električne vezne spojnice; električne zavojnice; električni aktuatori; električni induktori; električni kondenzator; električni konektori; električni kontakti; električni kontrolni instrumenti; električni kontrolni paneli; električni krugovi i tiskane ploče; električni odbojnici; električni ormarići za osigurače; električni oscilatori; električni osigurači; električni otpori; električni otporni elementi; električni otpornici; električni prekidači; električni prekidači za svjetla; električni prekidački sklopovi; električni pretvornici; električni prigušivači svjetla; električni prijemnici; električni priključci; električni rasklopni ormari; električni rasplet kraja kabela; električni razvodni ormarić; električni reaktori; električni sabirnici [kolektori]; električni spojevi; električni tajmeri za prekidače; električni terminali; električni terminalni blokovi; električni terminatori; električni utikači; električni ventili [termoelektronski]; električni vodiči; električni vodovi; elektrode; elektromagnetni prekidači; elektromagnetni releji; elektromagnetno aktivirani ventili; elektromagnetski vodovi; elektronička sučelja za platforme simulacije pokreta; elektroničke jedinice memorije; elektroničke komponente; elektroničke komponente za strojeve za igre na sreću; elektroničke komponente za kartice s ugrađenim integriranim krugovima; elektroničke komponente za strojeve; elektroničke zavojnice; elektronički balasti za rad lampi s izbojem; elektronički čipovi za proizvođače integriranih krugova; elektronički induktori; elektronički konektori; elektronički minijaturni releji; elektronički navigacijski sustavi; elektronički poluvodiči; elektronički prekidači osjetljivi na dodir; elektroneke za pojačala; elektroneke za pojačavanje; elektronska cijev; elektronske cijevi; elektronski topovi; elektronski zasloni osjetljivi na dodir; elektrotehničke komponente; energetski prekidači; fleksibilne obloge za električne vodiče; fleksibilne zaštitne obloge za električne kablove; foto-poluvodiči; fotocijevi; fotoosjetljive cijevi; fotorezistori; frekvencijski pretvarači za aktuator; generatori vremenskih kodova; grafitne

elektrode; granične sklopke na električne granične kotače; hladne katodne cijevi; hladnjaci za elektroničke komponente; impulsno upravljani zaporni releji; indikatori frekvencije; indikatori za osigurače; indukcijски odašiljači; indukcijски otpornici; induktivno-kapacitivni filtri; induktori; induktorski svitak; ingoti koji su pripremljeni supstrati za izradu poluvodiča; integrirani elektronički sigurnosni sustavi za kopnena vozila; integrirani elektronički sustavi za pomoć u vožnji za kopnena vozila; integrirani elektronički sustavi za upozoravanje na opasnost za automobile; integrirani elektronički sustavi za automobile za izbjegavanje opasnosti i sudara; invertorski upravljači; ionske mjerne cijevi; isklonni modul; izbrisiva memorijska kartica; izolatori za prekid opterećenja; izolirani električni konektori; jedinica za spajanje s osiguračem; jedinice za spajanje [električni kontakti]; jednospojni tranzistori; kablovi za uzemljenje; kablovi i žice; kablovi za adaptere (električni -); kartice za proširenje memorije; katode; katodne cijevi; keramičke pločice s tiskanim krugovima; keramički kondenzatori; keramički osigurači; keramički rezonatori; koaksijalne spojke [konektori]; koaksijalni adaptori; koaksijalni atenuatori; koaksijalni prekidači; koaksijalni releji; koaksijalni rezonatori; komponente strujnih krugova; komponente za električne krugove; komutacijski reaktori; kondenzatori; kondenzatori električne energije; konektori za adaptere (električni -); konektori za struju; kontakti, električni, od plemenitih metala; kontaktne ploče (električne -); kontakti blokovi (električni -); kontakti osigurači (električni -); kontakti terminali za električne konektore; kontrolne kutije (električne -); kontrolni moduli (električni ili elektronički -); kontrolni paneli osjetljivi na dodir; koračni releji; krajnji prekidači; kristalni oscilatori; krokodilske stezaljke [električni konektori]; kućišta za električne konektore; kućni prekidači [električni]; kukasti preklopnik; kutije osigurača; kutije s mjernim kondenzatorima; kutije s otpornicima; kutije za električne utičnice; kvantne točke [kristalini poluvodljivi materijali]; linearni pokretači [električni]; linijska pojačala; linijski podešivač; magnetna vlakna; magnetni prekidači; markeri za električne vodiče; međusprennici [električni]; međutikači; mehanički kontakti prekidači; memorije za opremu za obradu podataka; memorijske kartice; memorijske naprave; memorijske ploče; memorijski moduli; memorijski uređaji; metalni vodovi [električni]; mikroelektronske komponente; mikrovalne cijevi; mikrovalne komponente; mikrovalne ploče; mjenjači faze; mjenjači faze za komunikacijske uređaje; mobilni povezni kablovi visoke frekvencije (MHL); modularni automatski prekidači [električni]; modularni automatski prekidači [elektronički]; modulatori svjetlosti; modulatori žarenja; moduli snage; moduli za proširenje memorije; moduli za unos; monokristalne silicijske ploče; monolitni keramički kondenzatori; montažni držači [električni]; multifunkcionalne tipke na dodir; namoti izolirane žice za uporabu u električnim uređajima; naprave za pohranu memorije; naprave za regulaciju svjetlosti; nepromjenljivi kondenzatori; obrtni prekidači; ograničivači napona; okidači; okrugli utični konektori; optičke elektroničke komponente; organske svjetleće diode [OLED]; ormarici za osigurače; oscilatori; oscilatori od kvarcnog stakla; osigurači; osigurači za telekomunikacijske uređaje; osigurači [za telekomunikacijske uređaje]; osigurači za vozila; otklonske zavojnice; otklonski jarmovi; otpornici; otpornici osjetljivi na silu; oznake za identifikaciju električnih vodova; paneli priključni [električni]; paneli na dodir [elektroničke vizualni prikazivači]; paneli za distribuciju struje; paneli za distribuciju u električnoj mreži; paneli za instrumente [električni]; paneli za optička vlakna; paneli za spajanje struje; panelni spojevi [električni]; piezoelektrični aktuatori; planarne triode; ploče na dodir [električne]; ploče na dodir [elektroničke]; ploče s električnim prekidačima; ploče s prekidačima na pritisak (električne -); ploče s taktinim senzorima [električne]; ploče, upravljačke; ploče za električne utičnice; ploče za kontrolu kuhala; ploče za zaštitu od prenapona; pogoni optičkih diska; pogonski sklop LED-a; poklopci za prekid dovoda električne energije; pokretači za električne svjetiljke; pokrivala za utičnice; polimerne svjetleće UV diode [PLED]; poluvodiči; poluvodičke memorijske jedinice; poluvodičke pločice; poluvodički elementi; poluvodički releji; poluvodički uređaji; povezni utikači (električni -); prekidač s regulatorom svjetlosti; prekidači na lamele na pritisak (električni -); prekidači na pritisak za sklopke (električni -); prekidači [sklopke] na dodir; prekidači za deaktivaciju automobilskih zračnih jastuka; prekidači za električne bljeskalice; prekidači za rasvjetu; prekidači za

reguliranje vlage; preklonpe ploče [električne]; preklonni prekidači [električni]; prenosive utičnice; pretvarači razine; pretvarači tlaka u struju; pretvarači za električne utikače; preusmjerivači frekvencije; prigušivači osvjetljenja; prigušnice [svici prigušnica]; prijamne cijevi; prijamnici elektroničkih signala; priključne kutije; priključne kutije [električne]; priključne kutije za električne vodiče; priključne ploče [električne]; priključne utičnice (električne -); priključni blokovi [električni kablovi]; priključnice s više utičnica; prilagodni kablovi za naglavne slušalice; prilagodnici izmjenične struje za potrošačke videokonzole; promjenjivi kondenzatori; provodne šipke; pultovi za elektrodistribuciju; putni adaptori za električne utikače; radarski konektori; radijski odašiljači za daljinsko upravljanje; radijski prijemnici za daljinsko upravljanje; rasklopne ploče [električne]; razdjelne kutije; razdjelne kutije [električna energija]; razdjelne kutije [električna struja]; razdjelnici napona; razdjelnici strujnih krugova; razvodne električne kutije; razvodne kutije; razvodne ploče [električna struja]; razvodne ploče [električne]; razvodne ploče s prekidačima [električne]; razvodne ploče za električnu mrežu; reaktori za ograničavanje struje; reduktori [elektricitet]; regulacijske sastavne jedinice (električne-); regulator svjetlosti; regulatori jačine svjetla; regulatori svjetla; releji osjetljivi na svjetlost; releji za preopterećenja; releji za radijske i televizijske stanice; releji za zaštitu motora; releji za zaštitu od prenapona; relejne utičnice; rendgenske cijevi, nisu za medicinske potrebe; reostati; repetitori za radijske i televizijske stanice; rešetke s kolčakom, električne; rezonatori; ridkontakt prekidači; rotirajući prekidači (električni -); sabirnice; sabirnički blokovi; senzorski prekidači; sigurnosna utičnica; sigurnosni releji [električni]; silicijske ploče; silicijske pločice; silicijski upravljani ispravljači; sinkroni kondenzatori; sklopka na približenje; sklopke [električne]; sklopke s tipkom (električne -); snopovi električnih žica za automobile; solarne ploče; solenoidni ventili; solenoidni ventili [elektromagnetski prekidači]; spojevi [električni]; spojke za koaksijalne kabele; spojne jedinice (električne -); spojne kutije [električne]; spojni elementi s navojem za električne kablove; spojni konektori [električni]; spojni moduli za električne kontrole; spojni utikači (električni -); spojnice za uzemljenje; statički sustavi uzbuđe; stezaljke [klem] za uzemljenje; stezaljke za uzemljenje; strujne skretnice; strujni kolektori; strujni limitatori; strujni osigurači; strujni prekidači; strujni utikači; strukturirane poluvodičke pločice; super svjetleće laserske diode; svjetla upozorenja na kontrolnim pločama; svjetleće diode [LED]; svjetlosne diode; svjetlosne diode (LED); svjetlosne sklopke; telefonske utičnice; televizijske utičnice; temperaturne sklopke; temperaturno kompenzirani kristalni oscilatori; termalni kontakti; termalni prekidači; terminalni blokovi (električni povezujući -); terminalni uređaji za kontrolu [električni]; termionske cijevi; termionski ventili za radio prijemnike; termistor; termistori za ulje-vodu; termistorske sonde; tetrode; tipke instrumenata; tiratroni; tiristori; tlačni prekidači; tranzistori; tranzistori [elektronika]; trimer otpornici; triode; uklopne ploče [električne]; ukrasne pokrovne pločice za prekidače, oblikovane; unutarnji ventilatori za pametne telefone; upravljačke ploče [električne]; upravljački uređaji za servomotore; uređaji za kontrolu temperature [električni prekidači] za strojeve; uređaji za kontrolu temperature [električni prekidači] za vozila; uređaji za kontrolu temperature [električni prekidači]; uređaji za obradu video snimaka u boji; uređaji za odvođenje topline; uređaji za rezidualnu struju; usb adaptori; utične spojnice [električne]; utični električni konektori; utični konektori; utičnice [električne]; utičnice (električne -); utičnice na daljinsko upravljanje; utičnice, utikači i ostali kontakti [električni kontakti]; utičnice za brijače aparate (električne -); utičnice za električno napajanje; utičnice za tranzistore; utikači [električni]; utikači otporni na prašinu za utičnice mobitela; utikači s čepištem; utikači za struju; vakuumske cijevi [radio]; vakuumske cijevi za radio prijemnike; vakuumski kondenzatori; valovodi za emitiranje zraka visokog napona; varijabilni kondenzatori; varijabilni otpornici; varistori; vezni kondenzatori; visokonaponske spojnice za svjećice za paljenje; visokonaponski kondenzatori; vodovi za električne linije; vodovi [električna energija]; vrpčasti priključci; zapor voda; žarne niti; zaštitne diode protiv prenapona; zavojnice; zavojnice induktora; zavojnice za čipove; zavojnice za prolazno prigušenje; zavojnice za visoke frekvencije; zglobni prekidači [električni]; zidna svjetla (fitinzi za -) [prekidači]; živini prekidači; akumulatorski kablovi; baterijski kablovi; baterijski

vodiči; cijevi za električne kabele; električna otporna žica; električne cijevi; električne kabelske priključnice; električne tračnice za postavljanje reflektora; električne žičane instalacije; električne žice; električne žice otporne na toplinu; električne žice s gumenom ovojnicom; električne žice za komunikacijsku opremu; električni kabeli s mineralnom izolacijom; električni kabeli za projektore; električni kablovi; električni kablovi otporni na toplinu; električni kablovi za spajanje; električni produžni kablovi; električni spojni kabeli; električni kablovi; emajlirane električne žice; fleksibilni plosnati električni kablovi; gole žice; identifikacijske niti za električne žice; identifikacijski omotači za električne žice; izolirana bakrena žica; izolirane električne žice; izolirane žice [električne]; izolirani električni kablovi; izolirani kablovi (električni -); izolirani kablovi za električne instalacije; kabeli za električno punjenje; kabeli za gitare; kabeli za paljenje; kabelske identifikacijske oznake za električne kablove; kabelske kutije (električne -); kabelski kanali (električni -); kabelski spojevi za električne kabele; kablovi, električni; kablovi s termalnim spojkama; kablovi, strujni; kablovi za paljenje; kablovi za paljenje motora; kablovi za postavljanje [električni]; kablovi za prijenos električnog signala; kablovi za prijenos optičkih signala; kablovi za sučelja [električni]; kanalice za električne kabele; kanalice za kabele [vodovi]; kleme za akumulatore; konektori za kablove; konektori za žice [električni]; kutije za povezivanje telefonskih žica; magnetne žice; markeri za električne žice; materijali za električne mreže [žice, kablovi]; metalne žice [električne]; metalni kablovi [električni]; muški konektori za električne kablove; namoti žice [elektrika]; navojne metalne spojnice za kablove; obloge za termopar; omotači za električne kabele; optički poluvodiči; otporne žice; oznake za identifikaciju električnih kablova; oznake za identifikaciju električnih žica; plaštevci za električne kablove; plaštevci za električne žice; podvodni električni kablovi; priključci električnih vodova; priključci za električne kablove; priključni kablovi; produžni kablovi [električni]; produžni kablovi za električnu struju; razvodne kutije za električne žice; razvodne kutije za spojeve kablova; snop kablova; spojevi [konektori] za elektroničke strujne krugove; spojke za električne žice; spojni naglavci za električne kabele; spojnice za električne kablove; spojnice za električne kabele; spojnici za kablove (električni -); stabilizatori napona struje; stezaljke [električne stezaljke]; strujni kablovi; termostatske žice; vodnice; vodilice za električne kabele; vodovi [električni]; zaštitne električnih vodova; žica presvučena plastikom [električna]; žice (električne -); žice (električne -) od metalnih legura; žice osigurača; žice za paljenje; žice za termopar; zračni vodovi za jake struje; analogni sklopovi; aparati za obradu filma; audio tiskane pločice; bakrene ploče za integracijske krugove; čipovi s glazbenim snimkama; čipovi s integriranim sklopovima; digitalni procesori signala; digitalni procesori zvuka; dodatne tiskane ploče; dodatne tiskane pločice za povezivanje računala sa programima za umrežavanje; električne ploče sklopa; električne sklopne ploče; električni kontrolni sklopovi; električni sklopovi [krugovi]; električni strujni krugovi; elektroničke kartice s integriranim sklopom; elektroničke tiskane ploče; elektroničke tiskane pločice; elektronički čipovi; elektronički integrirani krugovi; elektronički kontrolni sklopovi; elektronički kontrolni sklopovi za elektroničke glazbene instrumente; elektronički kontrolni sklopovi za električne grijalice; elektronički kontrolni sklopovi za električne ventilatore; elektronički krugovi; elektronički logički sklopovi; elektronički obrađivači teksta; fleksibilne sklopne ploče; fleksibilni tiskani sklopovi; glasovni procesori; hibridni integrirani krugovi s debelim filmom; hibridni integrirani sklopovi; hibridni krugovi s debelim filmom; hibridni sklopovi; indikatori s neonskim svjetlom za uporabu u električnim krugovima; integracijski krugovi; integrirani električni krugovi; integrirani elektronički krugovi; integrirani sklopovi; jezgre mikroprocesora; kartica za proširenje; kartice s čipom; kartice s integriranim krugovima; kartice s memorijskim čipom za sviranje elektronskih muzičkih instrumenata; kartice s mikročipom; kartice s ugrađenim integriranim krugovima; kodirane kartice s integriranim krugovima; komunikacijski procesori; kontaktne sonde za sklopne ploče; kontrolni sklopovi; logička polja koji se mogu programirati; logički krugovi; logički upravljači koji se mogu programirati; matematički koprocesori; mikročipovi; mikroprocesori; mikroprocesori koje je moguće programirati pomoću softvera; mikroprocesorske kartice; mikroprocesorske kontrole; mikroupravljači; moduli integriranih krugova; moduli s

više čipova; mrežne kartice za opremu za obradu podataka u obliku tiskanih ploča; multiprocesorski čipovi; obrađivači slika; optički poluvodiči; pametne kartice; pasivni elektronički sklopovi; pločice s integriranim krugovima za telekomunikacije; pločice s tiskanim vodovima; poluvodički čipovi; prazne kartice s integriranim sklopom [prazne pametne kartice]; prekidači za fokusiranje; prespojne ploče; prilagodni sklopovi za videokamere; procesor signala; procesori slika; procesori analognog signala; procesori govora; procesori podataka; procesori rendgenskih snimki, nisu za medicinsku uporabu; procesori signala; procesori za aplikacije; procesori za impulsno-kodnu modulaciju; procesori zvuka; programirani elektronički sklopovi koji nose podatke; ram [memorije s izravnim pristupom] kartica; serijska sučelja za zaslon [DSI]; silicijeve pločice za integrirane krugove; silicijски čipovi [elektroničke komponente]; silikonski čipovi; sklopovi [električni ili elektronički]; sklopovi za odlučivanje; sklopovske pločice za video reprodukciju; skupine integriranih krugova; smart kartice [kartice s integriranim rasklopnim krugom]; snimači glasa s integriranim čipom (IC); središnje procesne jedinice; strujni krugovi za jaku struju; sustav na čipu [SoC]; telekomunikacijski strujni krugovi; tiskane ploče; tiskane pločice; tiskane pločice s integriranim krugovima; tiskani električni krugovi; tiskani elektronički sklopovi; tiskani krugovi; upravljačke ploče sklopova; uređaji za obradu mikroskopskih video snimaka; uređaji za obradu signala za audio zvučnike; uređaji za obradu signala; uređaji za razvijanje filмова; uređaji za termosonično spajanje; video procesori; višekanalni uređaji za obradu zvuka; višeslojne tiskane pločice; visokointegrirani sklopovi; antene; antene za prijenos radijskih valova; antenska pojačala; antenska skretnica; antenske utičnice; antenski pojačivači; antenski pretvarači; automobilske antene; prijamne antene za satelitsko odašiljanje; produžni kablovi s pomičnim utičnicama; radarske antene; radio antene; radiofrekvencijske antene; radiofrekvencijske komponente; sastavni dijelovi antena; signalne antene; anti-refleksne leće; bočni štitnici za naočale; boroskopi; boroskopi za nadziranje radova; deflektori optičkih zraka; filtri optičkih stakala; filtri za optičke uređaje; fizika (uređaji i instrumenti za-); infracrveni filtri; infracrveni optički uređaji; inspeksijska ogledala; kružne leće; lanci za naočale i za sunčane naočale; laseri; leće [neobrađene]; mikrometarski vijci za optičke instrumente; mikroskopi sa svjetlećim diodama; naočale kod nanošenja šminke; naočale, sunčane naočale i kontaktne leće; neobrađene optičke leće; objektivni [leće] optika; oftalmološke leće; ogledala za nadziranje radova; optička ogledala; optička pojačala; optička stakla; optičke leće; optički filtri; optički kondenzatori; optički mjenjači faze; optički proizvodi; optički reflektori; optički uređaji i instrumenti; optički uređaji, pojačala i korektori; pametne naočale; plastične leće; polarizacijski filtri; prizme; prizme za optičke namjene; referentni kristali za frekvencije; staklo za faradayev zakretač; stereoskopi; torbice za optičke uređaje; uređaji i instrumenti za astronomiju; uređaji za nadzor mete [optički]; uređaji za nadzor mete [teleskopski]; uređaji za optičku inspekciju za uporabu u industriji; uređaji za traženje meta [teleskopski]; uređaji za traženje meta [optički]; uređaji za traženje mete [teleskopski]; uređaji za traženje mete [optički]; zamjenjive leće; alati mikroskopi; binauralni mikrofoni; biološki mikroskopi; biomikroskopi; bombarderski nišani; celostati; cijevi za pojačavanje slike; cijevi za teleskope [kucišta objektivaj]; ciljnici za oružje [teleskopski]; ciljnici za pištolje; ciljnici za puške; dalekozori; dalekozori za lov; daljinomjeri; draguljarska povećala; ekvatorijalni teleskopi; elektronski mikroskopi; fibroskopi [osim za medicinske namjene]; fluorescentni mikroskopi; fotomikroskopi; futrole prilagođene za dalekozore; infracrvene naprave za ciljanje oružjem; instrumenti za promatranje; kazališni dalekozori; kondenzatori mikroskopa; kutije za mikroskopska stakalca; leće za astrofotografiju; leće za povećavanje; leće za teleskope; makroskopi; mali prijenosni teleskopi; metalurški mikroskopi; mikroskopi; mikroskopi sa sondom za skeniranje; mikroskopi za medicinsku upotrebu; mjerači razmaka [dijastometri]; mjerači udaljenosti; monokulari; naočale s drškom [naočale za kazalište]; naočale za noćni vid; naprave za trodimenzionalno gledanje; nišani s optičkim lećama; nišani za artiljeriju [teleskopski]; nišani za ciljanje [teleskopski]; nišani za puške [teleskopski]; nišani za samostrel; nišanske naprave [teleskopske] za kopneno oružje; nišanske naprave [teleskopske] za pomorsko oružje; nišanske naprave [teleskopske] za aeronautičko

oružje; objektivni mikroskopa; objektivni za oružje; okulari; okviri za monokulare; okviri za naočale s ručkom; omoti za dvoglede; opacimetar; optička stakla za gledanje kroz rupice na vratima [špijunke]; optička tražila; optički nišani za vatreno oružje; periskopi; periskopi od optičkih vlakana; pilotska oprema za noćni let; pojačala slike; pojačivači slike rezidualnog svjetla; pojačivači za slike; polarizirajući mikroskopi; povećala; povećala [optika]; povećala za vlakna; prizme [za teleskope]; profilni projektori; rasvjetna tijela mikroskopa; reflektirajući teleskopi; reflektori za mikroskope; reflektori za teleskope; refraktori; rupice za gledanje na vratima [špijunke]; širokokutni objektivni za fotoaparate; skenirajući elektronski mikroskopi; spektrografski uređaji; špijunke za vrata; špijunske naočale; stalci za operacijske mikroskope; stereoskopski aparati; stupovi za operacijske mikroskope; telemetri; teleskop za promatranje tranzita nebeskih tijela; teleskopi; teleskopi za ciljanje; teleskopske naočale; teleskopski nišani; teleskopski nišani za artiljeriju; teleskopski nišani za luk; teleskopski nišani za vatreno oružje; teleskopski optički nišani za vatreno oružje; termalne kamere [osim za medicinsku uporabu]; termalne noćne kamere; transmisijski elektronski mikroskopi; tripodi za dalekozore; tronožci za teleskop; elektronički svjetlosni pointeri; laseri [nisu za medicinsku uporabu]; laseri za industrijsku upotrebu; laseri za nemedicinske potrebe; laseri za nemedicinske svrhe; laseri za znanstvenu upotrebu; laserska kazala; laserska oprema za nemedicinske potrebe; laserske diode; laserske instalacije [osim za medicinsku uporabu]; laserski skalpeli [osim za medicinsku uporabu]; poluvodički laseri; svjetlosni pokazivači; dijelovi za naočale; etuiji za kontaktne leće s funkcijom ultrazvučnog čišćenja; jastučići za nos za naočale; jastučići za nos za sunčane naočale; korekcijske leće [optika]; korektivne naočale; krilca za naočale; moderne naočale; neobrađene leće za ispravljanje vida; obojene kontaktne leće; okviri za naočale i sunčane naočale; okviri za naočale izrađeni od metala ili kombinacije metala i plastike; okviri za naočale izrađeni od metala i sintetičkog materijala; okviri za naočale napravljeni od kombinacije metala i plastike; okviri za naočale napravljeni od metala; okviri za naočale napravljeni od plastike; osnove za leće naočala; protuklizni nastavci za krila naočala; ručkice za sunčane naočale; silikonski jastučići za nos za naočale; staklene oftalmološke leće; sunčane naočale; sunčane naočale na recept; sunčane naočale za ledenjake; torbice za naočale; usisni aplikatori za kontaktne leće; zamjenske leće za naočale; aparati za čišćenje kontaktnih leća; dioptrijska očna pomagala; dioptrijske naočale; dioptrijske naočale za plivanje; dječje naočale; držači naočala; etuiji za naočale; futrole za dječje naočale; futrole za naočale; futrole za optičke proizvode; kontaktne leće; krila za naočale; kutijice za kontaktne leće; kutijice za leće; lančići za cvikere; lančići za lornjone [cvikere]; lančići za pince-nez naočale (cviker); leće za naočale; monokli; naočale; naočale [optičke]; naočale [optika]; naočale za čitanje; naočale za korekciju daltonizma; navlake za cvikere; navlake za kontaktne leće; nemontirani okviri za naočale; okviri naočala; okviri za cviker; okviri za monokle; okviri za naočale; oprema za oči; oprema za zaštitu očiju; optičke naočale; osnove za kontaktne leće; polarizirajuće naočale; posude za kontaktne leće; posudice prilagođene za kontaktne leće; sigurnosne naočale; spremnici za kontaktne leće; štitnici za okulare; uzice za cvikere [monokle]; vezice za naočale; zaštitne naočale; clipon [sunčani nastavak za naočale]; futrole za naočale i sunčane naočale; futrole za sunčane naočale; lančići za sunčane naočale; leće za sunčane naočale; magnetizirane sunčane leće za naočale; moderne sunčane naočale; navlake za sunčane naočale; okviri za sunčane naočale; optičke leće za sunčane naočale; sunčane naočale za kućne ljubimce; trake za naočale; trake za sunčane naočale; uzice za sunčane naočale; alarmi i uređaji za upozoravanje; aparati za nadzor požara; brodovi za spašavanje; detektori dima; električni i elektronički sigurnosni uređaji i instrumenti; elektroničke etikete; elektroničke sigurnosne etikete; elektronički nadzorni sustav; elektronički sigurnosni sustavi za kućnu mrežu; elektronički uređaji za nadzor beba; filtri za maske za disanje, nisu za medicinsku uporabu; holografski sigurnosni uređaji; instrumenti za signalizaciju; integrirani elektronički sigurnosni sustavi za kopnena vozila; kamere za vozila za vožnju unatrag; kartice kodirane sa sigurnosnim obilježjima u svrhu utvrđivanja identiteta; konopi za sigurnost i spašavanje; kugle za gašenje požara; maske za disanje, ne za medicinske potrebe; maske za kisik [nisu za medicinsku

uporabu]; mlaznice cijevi za gašenje požara; monitori za bebe; naprave za kontrolu prolaza; naprave za sprečavanje krađe, osim uređaja za vozila; odijela za letenje otporna na vatru; oprema za upozoravanje na hitne slučajeve na autocesti; plutače za spašavanje na radijsko upravljanje; prometni čunjevi; protupožarne gumene mlaznice; protupožarne mlaznice; protupožarni raspršivači; reflektirajuća odjeća za sprečavanje nesreća; reflektirajući nosivi predmeti za sprečavanje nesreća; rendgenski skeneri za cijelo tijelo koji se upotrebljavaju u sigurnosne svrhe; respiratori za filtriranje zraka, nisu za medicinsku uporabu; roboti za sigurnosni nadzor; ručne sigurnosne palice; rukavice otporne na vatru; senzori protiv dima; senzori za zaštitu privatnosti; signalna ogledala; signalni aparati i instrumenti; signalni uređaji; sigurnosna oprema za gašenje šumskih požara; sigurnosne oznake; sigurnosne trake (ljepljive -) [kodirane]; sigurnosne trake (ljepljive -) [magnetne]; sigurnosne zavjese; sigurnosni kontrolni uređaji; sigurnosni uređaji za dizala; sigurnosni uređaji za monitoriranje [električni]; sigurnosni uređaji za obradu audio signala; sonde za lavine sa senzorima za mjerenje dubine snijega; sustavi mlaznica za gašenje požara; sustavi protupožarnih mlaznica; sustavi video nadzora; sustavi za gašenje požara; sustavi za pomoć vozaču motornog vozila; sustavi za prepoznavanje prometnih znakova; treperuća sigurnosna svjetla; tuševi za hitnu uporabu; ugrađeni elektronički sustavi za pomoć u zadržavanju ili mijenjanju trake u vožnji; ugrađeni elektronički sustavi za automatsko kočenje; uređaj za gašenje požara za automobile; uređaj za ispiranje očiju u nuždi; uređaji i instrumenti za spašavanje; uređaji i instrumenti za prepoznavanje prometnih znakova; uređaji za detektiranje dima; uređaji za disanje, ne za medicinske potrebe; uređaji za maskiranje zvuka radi zaštite privatnosti prilikom govorenja; uređaji za nadzor mete [elektronički]; uređaji za nadzor mete [električni]; uređaji za nadzor mete [optički]; uređaji za nadzor mete [teleskopski]; uređaji za sigurnosni rendgenski pregled; uređaji za sigurnost, zaštitu i signalizaciju; vatrogasna kola; vatrogasne cijevi; vatrogasne pumpe; vatrogasni aparati; vatrogasni čekići; vatrogasni kamion; vatrogasni kamioni; video monitori za bebe; zaštitna i sigurnosna oprema; alarmi; alarmi za bebe; alarmi za detekciju zapaljivih plinova; alarmi za otkrivanje propuštanja vode; alarmi za prirodni plin; alarmna zvana; alarmne ploče; alarmni senzori; alarmni senzori za hladnjake; alarmni senzori za perilice rublja; alarmni sustavi; alarmni sustavi za bazene; alarmni sustavi za nadziranje; centralne jedinice alarmnog sustava; centralni alarmi; daljinski alarmi [osim za zaštitu od krađe vozila]; daljinski upravljači za upravljanje alarmima za vozila; detektor požara; detektori plamena; detektori zračenja; dimni alarmi; dojavljivači požara uređaji; dojavljivači za sprječavanje krađe [osim za vozila]; električna alarmna zvonca; električne instalacije protiv krađe; električni alarmi; električni alarmi za dim; električni detektori dima; električni i elektronički protuprovalni alarmi; električni protupožarni alarmi; električni senzori dima; električna zvana upozorenja; elektroničke etikete za robu; elektronički protuprovalni alarmi; elektronički uređaji protiv krađe; integrirani elektronički sustavi za upozoravanje na opasnost za automobile; integrirani elektronički sustavi za automobile za izbjegavanje opasnosti i sudara; kontrolni paneli za sigurnosne alarme; metalna zvana za alarme; mikrovalni tip senzora protiv provalnika; osobni alarmi; osobni sigurnosni alarmi; prijemnici alarmnih signala; prijenosnici alarmnih signala; protupožarni alarmi; protupožarni alarmi sa staklom kojeg treba razbiti; protupožarni alarmi u obliku ukrasa za božićno drveće; protupožarni senzori; protuprovalni alarmi; protuprovalni alarmi [osim za vozila]; protuprovalni alarmni uređaji [osim za vozila]; protuprovalni elektronički alarmni instrumenti [osim za vozila]; senzori plamena; senzori za električnu struju; signalni uređaji protiv krađe; sigurnosne kamere; sigurnosni alarmi; sigurnosni alarmi [osim za vozila]; sigurnosni alarmni uređaji [osim za vozila]; sigurnosni nadzorni uređaji; sigurnosni uređaji za upozoravanje; sustav za upozoravanje na plin; sustavi upozoravanja na približavanje raketa; sustavi upozoravanja na rakete; sustavi za upozoravanje na istjecanje plina; svjetla za nesreće na moru; tipkovnice za sigurnosne alarme; ukrasni pokrovi, oblikovani, za detektore dima; upozoravajuća svjetla [trepćuća svjetla]; upozoravajuće svjetiljke [svjetionici]; upozoravajući alarmi [osim za vozila]; upozoravajući uređaji [osim za vozila]; upozoravajući zvučnici za montiranje na krovovima vozila hitnih službi; uređaji za detekciju

provalnika [osim za vozila]; uređaji za identificiranje uljeza [osim za vozila]; uređaji za otkrivanje požara; uređaji za pokazivanje upozorenja [osim za vozila]; vibrirajući podsjetnici za uzimanje lijekova; zviždaljke [upozoravajući uređaji]; zvonca [uređaji za upozoravanje]; zvonca za upozoravanje; zvučni alarmi; zvučni alarmi [osim za vozila]; zvučni dojavljivači, osim za vozila; automatske sigurnosne barijere; automatski sigurnosni uređaji za pristup; bežične brave; bežični mehanizmi za zaključavanje; biometrijske brave; biometrijski skeneri; biometrijski skeneri mrežnice; biometrijski skeneri šarenice; biometrijski skeneri za dlan; biometrijski skeneri za otiske prstiju; biometrijski sustavi kontrole pristupa; biometrijski sustavi prepoznavanja glasa; brave [električne]; brave kojima se upravlja putem radijskih frekvencija; brave za vrata (električne -); brave za vrata s mehanizmom otiska prsta; centralne brave za motorna vozila; digitalne brave za vrata; električne brave; električne brave s alarmima; električne brave sa šifrom [metalne]; električne brave sa zasunom; električne brave za vozila; električne ograde; električni uređaji za kontrolu pristupa; elektrificirane ograde; elektromagnetske brave; elektroničke brave; elektroničke brave na kartice; elektroničke brave s prepoznavanjem vene prsta; elektroničke brave za vrata; elektroničke kartice za otključavanje; elektronički ključevi za vozila; elektronički ključevi za automobile; elektronički lokoti; elektronički mehanizmi za zaključavanje sefova; elektronički privjesci za ključeve koji su uređaji za daljinsku kontrolu; elektronički sklop brave; elektronički sustavi zaključavanja; elektronički ulazni sustavi; elektronski sustavi kontrole pristupa za sigurnosna vrata; instalacije za kontrolu pristupa (automatske -); instalacije za kontrolu pristupa (električne -); jedinice kontrole pristupa (automatske -); jedinice sustava kontrole pristupa (električne -); kartice za kontrolu pristupa [kodirane ili magnetske]; ključevi (kodirani -); kodirane kartice za otključavanje; kompjuterizirani uređaji za računanje radnog vremena s prepoznavanjem otiska prsta; kompleti bežičnih brava; lokoti (električni) za bicikle; lokoti s mehanizmom otiska prsta; magnetno kodirane kartice za otključavanje i zaključavanje; mehaničke brave [električne, nemetalne]; mehaničke brave [električne, metalne]; mehaničke kombinacijske brave s broččanicom [električne]; metalne brave [električne]; naprave za zaključavanje na otpuštanje [električne]; nemetalne brave sa šifrom [električne]; pametne brave; pametne brave za vrata; pametni lokoti; pristupna sučelja za administrirane privatne mreže; radijski upravljanje brava; sigurnosne naprave za zaključavanje [električne]; sigurnosne svjetlosne zavjese za kontrolu područja pristupa [AAC]; sigurnosne svjetlosne zavjese za kontrolu opsega pristupa [PAC]; sigurnosni tokeni [uređaji za šifriranje]; sigurnosni uređaji za pristup (električni -); sustav kontrole pristupa (električni -); sustavi elektroničke kontrole pristupa za zgrade; sustavi kontrole pristupa (automatski -); ulazna sučelja za administrirane privatne mreže; uređaji s daljinskim upravljanjem za otvaranje i zatvaranje vrata; uređaji s daljinskim upravljanjem za otvaranje i zatvaranje vrata vozila; uređaji za centralno zaključavanje vrata; uređaji za daljinsku kontrolu točke ulaska; uređaji za kontrolu pristupa (automatski -); uređaji za kontrolu pristupa (električni -); uređaji za provjeru podataka s magnetnih kodiranih kartica; alarmi [zvučni dojavljivači]; aparati za pomorsku signalizaciju; bežična zujalica za čekanje u redu; bove za označavanje i signalizaciju; cestovni rubnici, svjetleći ili mehanički; električna recepcijska zvonca; električna zvonca; električna zvonca za vrata; električna zvonca za vrata; električni uređaji za signalizaciju; elektronička bežična zvonca za vrata; elektronička zvonca upozorenja; elektronička zvonca za vrata s kamerom; elektroničke zujalice; fotoluminescentni znakovi; instrumenti za određivanje smjera; kanalne plutače [signalne]; laserske rakete za spašavanje; mehanički natpisi; metalni paneli za indicaciju smjera [svjetleći]; metalni paneli za indicaciju smjera [električni]; metalni paneli za indicaciju smjera [mehanički]; metalni prikazni natpisi [svjetleći ili mehanički]; metalni prometni znakovi [mehanički]; metalni prometni znakovi [svjetleći]; neeksplozivne i neprotehničke signalne rakete; neelektrični svjetlosni signali za hitne slučajeve; nemetalne prometne informativne ploče [svjetleći znakovi]; neonska svjetla [signalni]; odašiljači za odašiljanje poziva u pomoć; optičke svjetiljke; osvjetljeni putokazi; osvjetljeni znakovi; osvjetljeni znakovi za izlaz; oznake smjera; plastični prometni stošci [osvijetljeni]; ploče sa svjetlećim oznakama [natpisima]; plutače; plutače za

obilježavanje; plutače za signalizaciju; prijemnici alarmnih signala; prijemnici svjetlosnih signala; prijenosni stošci za prometnu signalizaciju [svjetleći]; prijenosni stošci za prometnu signalizaciju [mehanički]; prijenosni signala za nuždu; prikazne ploče uz cestu [mehaničke]; prikazne ploče uz cestu [svjetleće]; prometna svjetla u tlu kao signalni uređaji; prometne informativne ploče (ne-metalne) [mehaničke]; prometni znakovi [mehanički]; prometni znakovi (ne-metalni) [mehanički]; prometni znakovi (metalni -) [svjetleći]; prometni znakovi [svjetleći]; reflektirajuća odjeća za sprječavanje nesreća; reflektirajuće ploče na odjeći za zaštitu od nesreća u prometu; reflektori za prometnu signalizaciju; reklame s pozadinskim osvjetljenjem; rotirajuća signalna svjetla; semafori [signalni uređaji]; signali za maglu [neeksplozivni]; signalizacija smjera [svjetlosna ili mehanička]; signalizacija svjetlosna ili mehanička; signalizacijske lanterne; signalizacijski panoi [svjetleći ili mehanički]; signalna svjetla [sigurnosna oprema]; signalna zvonca; signalne lampe; signalne lampe [sigurnosna oprema]; signalne ploče; signalne ploče [mehaničke]; signalne ploče [svjetleće]; signalne plutače za plovne kanale; signalne rakete; signalne rakete za izvanredne situacije; signalne rakete za uporabu na autocestama; signalne trube; signalne zviždaljke; signalni čunjevi [svjetleći]; signalni stošci [mehanički]; signalne svjetiljke za oznaku automobila u kvaru; sigurnosni cestovni stošci; sigurnosni signali [akustički], osim za vozila; sigurnosni signali [mehanički]; sigurnosni signali [svjetleći]; sigurnosni trokuti u automobilu; sigurnosni trokuti za automobil; sigurnosni znakovi [mehanički]; sigurnosni znakovi [svjetleći]; signalni praporci za životinje namijenjeni za usmjeravanje stoke; sirene za vozila; sirene [zvučni signali]; sonde za lavine; sportske zviždaljke; stroboskopska svjetla [upozoravajuća]; stroboskopske lampe [upozoravajuće]; svjetiljke za cestovna upozorenja; svjetiljke za korištenje kao svjetla upozorenja; svjetla upozorenja; svjetla upozorenja na kontrolnim pločama; svjetla upozorenja za automobile; svjetla upozorenja za sigurnosne ili signalne svrhe; svjetla za nesreće na moru; svjetleće šipke za vozila za slučaj opasnosti [svjetlosni signali]; svjetleći električni znakovi; svjetleći natpisi; svjetleći sigurnosni signali; svjetleći znakovi; trake upozorenja; treperujuća svjetla [svjetlosna signalizacija]; trokuti za signalizaciju vozila u kvaru; upozoravajuća signalna cestovna svjetla; upozoravajuća svjetla; upozoravajuća svjetla [treperuća svjetla]; upozoravajuća svjetla za izvanredne situacije; upozoravajuće svjetiljke [svjetionici]; uređaji za nadzor prometa [svjetleći]; uređaji za nadzor prometa [električni]; uređaji za nadzor prometa [elektronički]; uređaji za nadzor prometa [mehanički]; uređaji za usmjeravanje prometa [mehanički]; uređaji za usmjeravanje prometa [svjetleći znakovi]; uređaji za usmjeravanje prometa [električni]; uređaji za usmjeravanje prometa [elektronički]; vodiči za osposobljavanje u elektroničkom obliku; zastave upozorenja; željeznički signali; znakovi upozorenja [svjetleći]; zujalice; zviždaljke za dozivanje pasa; zviždaljke za treniranje golubova, elektroničke; zviždaljke za treniranje golubova; zvonca [uređaji za upozoravanje]; zvonca za upozoravanje; alarmna dugmad; antigravitacijska odijela; aparati za zaštitu od požara; automatski uređaji za gašenje požara; azbestna odjeća za zaštitu od vatre; azbestna zaštita za vatrogasce; azbestne rukavice za zaštitu od nesreća na radu; azbestni zakloni za vatrogasce [paravani]; biološki sigurnosni ormarići; brodovi-crpke za gašenje požara; čarape za zaštitu od nesreća, zračenja i vatre; cerade za spašavanje; cipele za zaštitu od nesreća i požara; cipele (zaštitne -); čizme za zaštitu od nezgoda; čizme za zaštitu od požara; čizme za zaštitu od zračenja; čizme [zaštitna obuća]; dijelovi zaštitne odjeće za motocikliste za zaštitu od nezgode ili ozljede; električni ohlađena odjeća za zaštitu od nezgode ili ozljede; fantomke (kape) za zaštitu od nezgoda, radijacije i vatre; fantomke smanjene gorivosti; filteri za maske za disanje [nemedicinski]; filteri za plinske maske; gumbi za paniku; hlače za zaštitu od nezgoda, radijacije i vatre; izolacijske rukavice za zaštitu od nezgoda; izolirana odjeća za zaštitu od nesreće ili ozljede; jakne za zaštitu od nezgoda, radijacije i vatre; jednokratne rukavice za laboratorijsku uporabu; kace; kace za varenje; kapsule za spašavanje u slučaju prirodnih katastrofa; koluti za spašavanje; kombinizoni (specijalni zaštitni kombinizoni za zrakoplovce); kožna odjeća za zaštitu od nezgode ili povrede; kratki konopi za osiguranje i zaštitu od pada; kvačice za nos za pivanje; leće za štitičnike lica; maske protiv dima [uređaji za spašavanje]

životaja; maske protiv prašine s funkcijom pročišćavanja zraka; maske za disanje, osim za umjetno disanje; maske za kisik za uporabu u zrakoplovstvu; maske za zaštitu od prašine; maske za zaštitu respiratornog sustava od zagađenja; maske za zavarivače; mehanički uređaji za spašavanje života; mokra odijela; mreže za spašavanje; mreže za zaštitu od nesreća; mreže za zaštitu od nezgoda; naočale sa zaštitom od prašine; nautički uređaji i instrumenti za spašavanje; neprobojna odjeća; nesreće na radu (uređaji za osobnu zaštitu na radu); obuća za zaštitu od prolivenih kemikalija; obuća za zaštitu od bioloških opasnosti; obuća za zaštitu od nesreća, zračenja i vatre; obuća za zaštitu od nezgoda, zračenja i vatre; obuća za zaštitu od vatre; obuća za zaštitu od zračenja; odijela za preživljavanje; odjeća od azbesta za zaštitu od vatre; odjeća za zaštitu od bioloških opasnosti; odjeća za zaštitu od kemikalija; odjeća za zaštitu od nesreća, radijacije i vatre; odjeća za zaštitu od nesreća, zračenja i vatre; odjeća za zaštitu od nezgoda; odjeća za zaštitu od ozljeda; odjeća za zaštitu od vatre; odjeća za zaštitu od zračenja; odjela za zaštitu od bioloških opasnosti; ograničivači udarnog napona; oprema za gromobrane; oprema za pomorsko spašavanje; oprema za spašavanje na napuhavanje; osobni električni alarmi; plinske maske; plutače za spašavanje; plutajuća odjeća; pojasevi za spašavanje; pojasevi za spašavanje u pomorskim nesrećama; pojasevi za tijelo kao potpora pri podizanju tereta; potporni pojasevi za radnike; prekrivač za preživljavanje; prenaponski odvodnici; protupožarne kante; protupožarne ljestve i stepenice; protupožarne ljestve [sigurnosna oprema]; protupožarni pokrivači; protupožarni uređaji; prsluci [neprobojni]; prsluci otporni na ubode; prsluci za spašavanje; prsluci za spašavanje za pse; prsluci za spašavanje za kućne ljubimce; reflektirajuća odjeća za sprječavanje nesreća; reflektirajuće ploče na odjeći za zaštitu od nesreća u prometu; reflektirajuće trake za odjeću; reflektirajući sigurnosni prsluci; reflektirajući umeci (okruglog oblika) za odjeću; regulatori kisika; respiratorni uređaji, osim za medicinsku uporabu; ručni štitovi za policiju; rukavice za industrijsku uporabu za zaštitu od ozljeda; rukavice za zaštitu od nesreća, zračenja i vatre; rukavice za zaštitu od ozljeda; rukavice za zaštitu od X-zraka u industriji; senzori pokreta za sigurnosna svjetla; sigurnosna obuća za zaštitu od nesreća ili ozljeda; sigurnosna odjeća za zaštitu od nesreća ili ozljeda; sigurnosne čizme za uporabu u industriji [za zaštitu od ozljeda]; sigurnosne naočale sa slojem protiv zamagljivanja; sigurnosne rukavice za zaštitu od nesreća ili ozljeda; sigurnosni pojasevi za skijanje na vodi; sigurnosni prsluci za spašavanje; sigurnosni uređaji [za sprječavanje nesreća ili ozljeda]; sigurnosno remenje, osim za sjedala u vozilima ili za sportsku opremu; sigurnosno remenje za spašavanje; splavi (spasilačke -) za uporabu u hitnim slučajevima; splavi za spašavanje; sprinkler uređaji [automatski] za gašenje vatre; štipaljke za nos za ronioce i plivače; štitnici grudnog koša za sprječavanje nesreća ili ozljeda [osim posebno prilagođenih sportu]; štitnici od iskri; štitnici za laktove koji se koriste za zaštitu od nesreća [osim sportskih artikala]; štitnici za lice; štitnici za lice, osim za medicinske svrhe; štitnici za lice za zaštitne šljemove; štitnici za lice za zaštitu od nesreća ili ozljeda; štitnici za lice za zaštitu protiv nezgoda, radijacije i vatre; štitnici za oči; štitnici za potkoljenice za zaštitu od ozljeda [osim sportskih artikala ili dijelova sportskih odjela]; štitnici za ruke [svjetleći] za zaštitu od nezgoda i ozljeda; štitnici za usta [štitnici za desni]; štitnici za usta za boks; štitnici za usta za sport; štitnici za zaštitu lica radnika; štitnici za zaštitu tijela od ozljeda; štitnici za zube; štitnik za koljena za radnike; stolice za evakuaciju; termalna odijela za pilote; termalna odijela za zaštitu protiv nesreća ili ozljeda; termalna zaštitna pomagala [odjeća] za zaštitu protiv nesreća ili ozljeda; tobogani za evakuaciju; tobogani za evakuaciju [uređaji za spašavanje]; tobogani za izlaz u slučaju nužde; ultrazvučni filteri, osim za medicinsku uporabu; uređaji i oprema za spašavanje; uređaji za raspršivanje [automatski] za gašenje požara; uređaji za raspršivanje vode za gašenje požara; uređaji za sigurnost željezničkog prometa; uređaji za sprječavanje padova; vatrootporna odijela za automobilske utrke za sigurnosne svrhe; vatrootporna odjeća; vatrootporni odjevni predmeti; ventilacijska odijela; ventili za napuhavanje prsluka za spašavanje; viziri za zaštitu zavarivača; viziri [zaštitni]; vodonepropusna zaštitna odijela za spašavanje; vrlo uočljiva sigurnosna odjeća; vrući štapovi [zaštitne električne naprave]; x zrake (uređaji za zaštitu od x zraka) za nemedicinske potrebe; zasloni za zaštitu lica

radnika; zaštita abdomena od povrede [ne uključuje dijelove sportske odjeće ili odjeće prilagođene za korištenje u specifičnim sportovima]; zaštite električnih vodova; zaštite od naponskog udara selenija; zaštitna obuća za sprječavanje nesreća ili ozljeda; zaštitna obuća za zaštitu od nesreća; zaštitna odijela [protiv nesreća ili ozljeda]; zaštitna odijela za pilote; zaštitna odjeća od materijala otpornog na metke; zaštitna odjeća [tjelesni oklop]; zaštitna odjeća za sprječavanje ozljeda; zaštitna oprema za glavu; zaštitna oprema za oči; zaštitna pokrivala za glavu; zaštitna radna odjeća [za zaštitu protiv nesreća ili ozljeda]; zaštitne cipele [protiv nesreća ili ozljeda]; zaštitne čizme za zaštitu od nezgoda, radijacije i vatre; zaštitne industrijske cipele; zaštitne industrijske čizme; zaštitne maske, ne za medicinske potrebe; zaštitne maske za zavarivanje; zaštitne rukavice; zaštitni viziri; zaštitni zasloni za lica radnika; željeznički promet (uređaji za sigurnost željezničkog prometa); zračni jastuci za sigurnosne potrebe za zaštitu od pada; bejzbolske kacige za hvatače; jahače kacige; kacige za američki nogomet; kacige za bejzbol; kacige za bicikle; kacige za boks; kacige za daskanje na snijegu; kacige za daske za koturanje; kacige za hokej; kacige za hokej na ledu; kacige za motore; kacige za motoriste; kacige za upotrebu u sportu; kacige za vozače; podbradnici kaciga za američki nogomet; pokrivala za glavu i to zaštitne kacige; pokrivala za glavu za sportske aktivnosti za zaštitu od ozljeda; pokrivala za glavu za zaštitu od ozljeda; pokrivala za glavu za zaštitu od nesreća; ronilačke kacige; sigurnosne kacige; sigurnosni poklopci; skijaške kacige; sportske kacige; sportske torbe prilagođene [oblikovane] da sadrže zaštitne kacige; sportske zaštitne kacige; štitnici za glavu za karate; štitnici za glavu za sport; štitnici za glavu za sprječavanje nesreća ili ozljeda; štitnici za glavu za zaštitu od ozljeda; zaštitne kacige za zavarivanje; zaštitne kacige za bicikliste; zaštitne kacige za djecu; zaštitne kacige za motocikliste; zaštitne kacige za motoriste; zaštitne kacige za sport; zaštitne kacige za sportsku uporabu; zaštitne sportske kacige; antirefleksijske naočale; biciklističke naočale; maske za plivanje; naočale s antirefleksnim premazom; naočale za gađanje [optičke]; naočale za motocikliste; naočale za plivanje; naočale za snijeg; naočale za sport; naočale za upotrebu u sportu; oprema za zaštitu očiju; protuzasljepljujuća sjenila; sigurnosne naočale; sigurnosne naočale za zaštitu očiju; skijaške naočale; sportska zaštitna oprema za oči; sportske naočale; sportske zaštitne naočale; sportski optički artikli; zaštitne naočale; zaštitne naočale za zavarivanje; akvalunzi; boce sa [komprimiranim] zrakom za ronjenje; čizme za ronioce; disalice (sprava na maski za ronjenje); disalice za plivačke treninge; filteri za maske za disanje [nemedicinski]; jedinice sa stlačenim zrakom za spašavanje ronioaca; kompenzatori plovnosti za ronioce; maske za disanje, osim za umjetno disanje; maske za ronioce; maske za ronjenje; naočale za ronioce; naočale za ronjenje; odijela za ronioce; oprema za ronjenje; pojasevi za spašavanje za ronioce; rebreatheri za ronioce; regulatori kisika; regulatori za autonomno ronjenje; respiratorni uređaji, osim za medicinsku uporabu; ronilačka koža; ronilačka odijela; ronilačke cijevi za zrak; ronilačke dihalice; ronilačke kacige; ronilačke maske; ronilački pojasevi s utezima; ronilački tamponi za uši; rukavice za ronioce; skafanderi za ronjenje; štipaljke za nos za ronioce; štipaljke za nos za ronioce i plivače; suha odijela; uređaji za disanje, ne za medicinske potrebe; uređaji za podvodno disanje; uređaji za ronjenje; utezi; utezi za ronjenje; zračni mjehuri za kompenzatore plovnosti za ronioce; alhidade; analitički ortoprojektori; analitički ploteri; aparati za reflektiranje radarskih valova; auto-piloti [automatski-piloti]; automatizirani uređaji za kontrolu parkiranja automobila; automatski piloti; autonomni navigacijski sustavi, za brodove; električni navigacijski instrumenti; električne etikete; električne etikete za robu; električne sigurnosne etikete; električni navigacijski sustavi; električni sustavi ugrađeni u cestovna vozila za pružanje pomoći pri parkiranju; električni sustavi ugrađeni u cestovna vozila za pružanje pomoći pri vožnji i parkiranju; električni sustavi za globalnu navigaciju; električni uređaj i instrumenti za navigaciju i pozicioniranje; električni uređaji i instrumenti za praćenje; elektronske naprave za pronalaženje izgubljenih predmeta pomoću sustava globalnog pozicioniranja ili mobilnih komunikacijskih mreža; glave za navođenje; GPS navigacijski uređaj; igle kompasa za geodetska mjerenja; igle za kompase za geodetska mjerenja; inercijski navigacijski

instrumenti; infracrveni uređaji za ciljanje; infracrveni uređaji za lociranje; infracrveni uređaji za navođenje oružja; instrumenti za globalno pozicioniranje; integrirani elektronički sustavi za pomoć u vožnji za kopnena vozila; kompas; kompas [busole]; kompas [mjerni instrumenti]; kompas za mjerenje; kontrole putanje leta za projekte; kontrolni uređaji za audiovizualnu navigaciju automobila; kontrolni uređaji za automatsko upravljanje automobilom; kontrolni uređaji za lansiranje projektila; kozmografski instrumenti; loran uređaji za navigaciju; magnetni kompas; magnetski kompas [geodetska mjerenja]; magnetski širokompasi; multimedijски sustavi za navigaciju u vozilima; naprave za kontrolu navigacijskih uređaja za vozila; nautički uređaji i instrumenti; navigacijska oprema (električna -); navigacijska oprema [kompas]; navigacijska oprema [sestanti]; navigacijska računala za auto; navigacijske plutače; navigacijski aparati (elektronični -); navigacijski instrumenti; navigacijski kompas; navigacijski sustavi za vozila [putna računala]; navigacijski sustavi za vozila s interaktivnim zaslonima; navigacijski uređaji i instrumenti; navigacijski uređaji za automobile; nišani za artiljeriju [laserski]; nišani za puške [elektronički]; nišani za puške [laserski]; odašiljači sustava za globalno pozicioniranje [GPS odašiljači]; oktanti; optički osjetnici položaja; podvodni sonarni navigacijski uređaji; pomorski autopiloti; pomorski kompas; postolja za gps uređaje na komandnoj ploči; prijemnici sa sustavom globalnog pozicioniranja [GPS prijemnici]; prijenosne navigacijske naprave; računalna oprema za kompiliranje podataka o pozicioniranju; računalna oprema za obradu podataka o pozicioniranju; računalna oprema za prikupljanje podataka o pozicioniranju; računalna oprema za širenje podataka o pozicioniranju; računalni hardver za praćenje ponašanja vozača; računalni programi za autonomnu navigaciju vozila; radarski odašiljači; radio bive; radio farovi; radiogoniometar; satelitski navigacijski sustavi za bicikle; satelitski navigacijski uređaji; sekstanti; senzori za utvrđivanje položaja; šestari [mjerni instrumenti]; sustav globalnog pozicioniranja za bicikle; sustavi navođenja za rakete; sustavi za navođenje projektila; sustavi za određivanje položaja u zatvorenim prostorima [IPS]; sustavi za pomoć vozaču motornog vozila; sustavi za praćenje vozila; torbe za uređaje za satelitsku navigaciju; ugrađeni elektronički sustavi za pružanje pomoći u vožnji; ugrađeni elektronički sustavi za pružanje pomoći pri parkiranju; uređaji i instrumenti za zemljopisnu lokaciju; uređaji kontrolu letenja; uređaji za automatsko upravljanje vozilom; uređaji za elektroničko ometanje radara; uređaji za fiksiranje u određenom položaju; uređaji za globalno pozicioniranje [GPS]; uređaji za globalno pozicioniranje; uređaji za kartografiju; uređaji za kontrolu putanje raketa; uređaji za kontrolu zračnog prometa; uređaji za lociranje mete [optički]; uređaji za lociranje mete [elektronični]; uređaji za lociranje mete [teleskopski]; uređaji za lociranje mete [elektronički]; uređaji za lociranje vozila; uređaji za nadzor mete [elektronički]; uređaji za nadzor mete [elektronični]; uređaji za nadzor mete [satelitski]; uređaji za navigaciju, vođenje, praćenje, ciljanje i izradu karata; uređaji za navođenje zrakoplova prilikom slijetanja; uređaji za pomorsku navigaciju; uređaji za praćenje aktivnosti koji se nose; uređaji za praćenje osoblja; uređaji za praćenje raketa; uređaji za taktički vodene projekte; uređaji za traženje meta [elektronični]; uređaji za traženje meta [teleskopski]; uređaji za traženje meta [optički]; uređaji za traženje meta [elektronički]; uređaji za traženje mete [teleskopski]; uređaji za traženje mete [optički]; uređaji za traženje mete [elektronički]; uređaji za traženje mete [satelitski]; usmjeravajući kompas; širokompasi; zračni instrumenti za prikupljanje podataka; aktivatori za pretvarače; analizatori dimnih plinova; analizatori fluorescencije; analizatori kiselosti; analizatori kromatograma za znanstvenu ili laboratorijsku primjenu; analizatori motora; analizatori slika; analizatori spektra, osim za medicinsku uporabu; analizatori za fotoelektronsku spektroskopiju [nisu za medicinske svrhe]; analizatori za luminiscenciju; aparati i instrumenti za inspekciju; aparati za analiziranje sitne prašine; aparati za analizu nanočestica; aparati za dijagnosticiranje [nisu za medicinske potrebe]; aparati za mjerenje, nadzor i analizu potrošnje električne energije; aparati za mjerenje prašine; aparati za proizvodnju plina za potrebe kalibracije; aparati za usklađivanje geometrije guma; automatski pokazivači visine; automatski sustavi

za otkrivanje dronova; automatski uređaji za doziranje; bežični kontrolni uređaji za daljinski nadzor i kontrolu funkcije i statusa drugih električnih, elektroničkih i mehaničkih uređaja i sustava; bežični kontrolni uređaji za daljinski nadzor i kontrolu funkcije i statusa sigurnosnih sustava; boroskopi; boroskopi za nadziranje radova; čepovi-pokazivači tlaka za ventile; digitalni indikatori; električni analizatori snage; električni indikatori; električni kontrolni instrumenti; električni motori za mjerenje jačine zvuka; elektro-optički pretvornici; elektronički analizatori boja; fizički analizatori [osim za medicinsku uporabu]; fizika (uređaji i instrumenti za-); fotoelektronski spektroskopi [nisu za medicinske svrhe]; fotometrijski analizatori [osim za medicinsku uporabu]; haptička odjela, osim onih za medicinske potrebe; heliografi; identifikacijski indikatori osjetljivi na toplinu; indikacijski paneli; indikator temperature u obliku naljepnica, nisu za medicinske potrebe; indikatori faza; indikatori s neonskim svjetlom za uporabu u električnim krugovima; indikatori sile; instrumenti za analiziranje fotografija; instrumenti za fotografsko mjerenje; instrumenti za nadzor; kompjuterizirani analizatori motora vozila; kontroleri i regulatori; lidar (uređaj za svjetlosno zamjećivanje i klasifikaciju); linearni pretvornici; logičke sonde; mehanizmi za uređaje koji se pokreću ubacivanjem žetona; meteorološka oprema; meteorološki instrumenti; mjerači tlaka vjetra; mjerni pretvarač; mjerni uređaji; mjerni uređaji za indikatore satelitskog signala; neuronske kacige, ne za medicinske potrebe; niskonaponski mikroupravljači; osjetnici sile; petrokemijski analizatori; piezoelektrični pretvarači; pokazatelji opterećenja; pokazatelji sigurnosti tereta; prekidači razine tekućine; pretvornici; pretvornici momenta; pretvornici za visoke frekvencije; računalni hardver za praćenje ponašanja vozača; razinski prekidači; rendgenski analizatori [osim za medicinsku uporabu]; rotirajući enkodiri; senzori, instrumenti za otkrivanje i nadziranje; signalne lampice za priključne ploče; stroboskopi; sustav za bilježenje radnih rezultata; sustavi autonomnog upravljanja vozilom; sustavi upravljanja zgradama [bms]; sustavi za automatizaciju kućanstva; sustavi za kontrolu brzine vozila; sustavi za otkrivanje dronova; sustavi za prepoznavanje prometnih znakova; svjetleći indikatori; termomagnetski okidači; termoosjetljivi pokazivači temperature u obliku trake; tlačni pretvarači; ugrađeni elektronički sustavi za pomoć u zadržavanju ili mijenjanju trake u vožnji; ugrađeni elektronički sustavi za automatsko kočenje; ukrasne vjetrule za indikaciju smjera vjetra u obliku tekstilnog cilindra; ultrazvučni pretvarači; univerzalni analizatori smetnji; uređaj za ispitivanje strujanja zraka; uređaj za mjerenje strujanja zraka; uređaj za svjetlosno zamjećivanje i klasifikaciju vozila [LIDAR]; uređaji i instrumenti za astronomiju; uređaji i instrumenti za kontrolu [nadzor]; uređaji i instrumenti za astrometrijsko mjerenje; uređaji i instrumenti za prepoznavanje prometnih znakova; uređaji i instrumenti za kontrolu brzine vozila; uređaji za analizu prehrambenih namirnica; uređaji za analizu rezidualnog plina; uređaji za analizu vlažnosti kože za nemedicinske potrebe; uređaji za analizu zraka; uređaji za automatizaciju doma; uređaji za bilježenje i pohranjivanje podataka; uređaji za dijagnostiku motora; uređaji za fizičku analizu [osim za medicinsku uporabu]; uređaji za ispitivanje i kontrolu kvalitete; uređaji za kontrolu zračnog prometa; uređaji za mjerenje luminiscencije; uređaji za mjerenje, otkrivanje, praćenje i kontroliranje; uređaji za mjerenje sile; uređaji za mjerenje zagađenosti zraka; uređaji za određivanje numeričke pozicije; uređaji za pokazivanje sigurnosti tereta; uređaji za prepoznavanje valuta; uređaji za pretvaranje; višekanalni analizatori; vjetrule [indikatori vjetra]; zračni instrumenti za prikupljanje podataka; alkoktestovi; analizatori električne energije; analizatori snage; aparati za dijagnosticiranje [nisu za medicinske potrebe]; aparati za dijagnosticiranje instalacija za električnu energiju; aparati za mjerenje mikrotrdoće; aparati za testiranje optičkih uređaja; digitalni funkcionalni generatori; električni ispitivač napona; električni ispitivač vodova; električni uređaji za testiranje; elektronički uređaji za ispitivanje za uporabu na području telekomunikacija; elektronički uređaji za ispitivanje sterilnosti medicinske opreme; elektronički uređaji za ispitivanje sterilnosti otopina za ubrizgavanje i farmaceutskih proizvoda; funkcionalni generatori; generatori signala; instalacije za podešavanje manometara; instrumenti i strojevi za ispitivanje materijala; instrumenti za analiziranje plina; instrumenti za testiranje sklopova; instrumenti za testiranje metala; instrumenti za testiranje bušotina [provrt]; ispitivači

dimnih alarma; ispitivači napona; ispitivači razmaka osovina od tla; ispitivači tranzistora; ispitna oprema za elektronske uređaje; ispitne naprave za elektroničke dijelove; ispitne sonde [električne]; ispitne sonde, osim za medicinske svrhe; ispitni kablovi za uzemljivanje [električni]; ispitni provodi; ispitni uređaji za ispitivanje elektroničkih naprava; jedinice za kontrolu napona; jedinice za testiranje hidrauličnih sustava; kablovi za multimetre; kompleti ispitnih sondi za integrirane krugove; lutke za ispitivanje sigurnosti automobila; mjeraci otpora uzemljenja i otpora tla; mjeraci tvrdoće metala; mjerne ploče; mjerni instrumenti za kontrolu parametara kakvoće mlijeka; nedestruktivni uređaji za testiranje; oprema za ispitivanje i kalibraciju računalnih komponenata; oprema za ispitivanje tijekom leta; oprema za testiranje elektroničke opreme; osciloskopi; ozonizatori za potrebe kalibriranja; pladnjevi za ispitivanje uzoraka; prijenosni aparati za testiranje; prilagodnici za ispitivanje tiskanih pločica; skeneri [uređaji] za obavljanje automobilske dijagnostike; sonde za testiranje integriranih sklopova; sonde za testiranje integriranih krugova; sonde za testiranje poluvodiča; strojevi za ispitivanje drvene građe; strojevi za ispitivanje tekstila; strojevi za testiranje cementa; strojevi za testiranje izdržljivosti; strojevi za testiranje kompresije metala; strojevi za testiranje plastike; test pinovi za integrirane krugove; tester sredstava protiv smrzavanja tekućine za hlađenje; testeri baterija; testeri emisije dizel goriva; testeri kontinuiteta; testeri mjeraca brzine; testeri ulja u kočnicama; testeri za audiokabele; testeri za dizel ubrizgače; testeri za optičke diskove; uređaj za ispitivanje značajki vakuumske cijevi; uređaji i instrumenti za testiranje; uređaji za audio testiranje; uređaji za ispitivanje betona; uređaji za ispitivanje detektora dima pomoću aerosolnog spreja; uređaji za ispitivanje detektora ugljikovog monoksida pomoću aerosolnog spreja; uređaji za ispitivanje detektora topline pomoću aerosolnog spreja; uređaji za ispitivanje drvene građe; uređaji za ispitivanje duktilnosti; uređaji za ispitivanje kočnica na vozilima; uređaji za ispitivanje majčinog mlijeka, osim za medicinsku ili veterinarsku upotrebu; uređaji za ispitivanje napona; uređaji za ispitivanje poluvodiča; uređaji za ispitivanje prijenosa na vozilima; uređaji za ispitivanje ravnosti; uređaji za ispitivanje struje; uređaji za ispitivanje tekstila; uređaji za ispitivanje torzije; uređaji za testiranje baterija [akumulatora]; uređaji za testiranje električne mreže; uređaji za testiranje izolacije; uređaji za testiranje kočnica; uređaji za testiranje materijala; uređaji za testiranje mjeraca; uređaji za testiranje motora s unutrašnjim izgaranjem; uređaji za testiranje na alkohol; uređaji za testiranje [nisu za medicinske potrebe]; uređaji za testiranje osjetljivi na temperaturu za industrijsku uporabu; uređaji za testiranje osjetljivi na temperaturu za znanstvenu uporabu; uređaji za testiranje otpornosti; uređaji za testiranje propuštanja; uređaji za testiranje ravnine; uređaji za testiranje tiskanih pločica; utični za testeri žarenja; vakuumski klimatski ispitni uređaji; acetometri za akumulatore; aerometar za kiselinu; aerometri; aktinometri; alhidate; alkoholometri; analitički fotogrametrijski instrumenti; anometri; aparati za mjerenje potrošnje goriva; aparati za mjerenje sitne prašine; aparati za mjerenje tlaka; aparati za precizno mjerenje; apertometri [optika]; audio tajmeri; autokolimatori; automatski mjerni instrumenti; azimutni instrumenti; barometri; baroskopi; bežične meteorološke stanice; brojači frekvencije; brojači ispisa; brojači niti; brojači okretaja; brojčanici za mjerenje vremena; brzinomjeri za brodove; cijevi manometra [osim za medicinsku uporabu]; cijevne libele; citometri; daljinomjeri [telemetri]; daljinsko upravljanje telemetrima; denzimetri; denzimetri [mjeraci optičke gustoće]; denzimetri s laserskim skeniranjem; denzimetri za kavu; digitalni mjeraci okretnog momenta; digitalni mjeraci sile; digitalni mjeraci za pH; dinamometri; dinamomjeri; dozatori za kavu; dozatori za žestoka pića; dozimetri; dozimetri, nisu za medicinsku uporabu [mjerni instrumenti]; džepne vage; električne naprave za mjerenje; električni mjeraci; električni mjerni instrumenti; elektromagnetski mjerni detektori; elektrometri; elektroničke mjerne naprave za slavine; elektronički dinamometri; elektronički fotometri; elektronički metri; elektronički mjeraci; elektronički mjerni senzori; elektronički pluviometri; elektronički taksimetri; elektronski dijagrami za mjerenje moći pokrivanja bojom; elektrotehnički mjeraci vibracija; ergometri; etaloni [mjerila]; fluorometri; foto izvršni otpornici; fotografski mjeraci ekspozicije; fotometri; fotometrijski uređaji [osim za medicinsku uporabu]; frekvencmetri; gama brojači; gazometri

[mjerni instrumenti]; geigerovi brojači; geodetski lanci za mjerenje; geodetski uređaji i instrumenti; geodetski uređaji za bušotine (provrt); geodezijski stolovi [geodetski instrumenti]; glavno mjerno prstenje; goniometri; gravimetri; hidrometri; higrometri; indikatori pritiska plina; indikatori razine; indikatori razine goriva; indikatori razine goriva za vozila; indikatori razine [libele]; indikatori razine ulja; indikatori razine ulja u vozilima; instrumenti za geodetsko mjerenje; instrumenti za mjerenje alata; instrumenti za mjerenje brzine; instrumenti za mjerenje električne struje; instrumenti za mjerenje koordinata; instrumenti za mjerenje kutova; instrumenti za mjerenje pritiska; instrumenti za mjerenje radijacije; instrumenti za mjerenje razina tekućina; instrumenti za mjerenje radioaktivnosti; instrumenti za mjerenje temperature; instrumenti za mjerenje težine; instrumenti za mjerenje udaljenosti i dimenzija; instrumenti za mjerenje vremena (ne uključujući zidne i ručne satove); instrumenti za niveliranje; instrumenti za pregled fizičkih podataka; interferometri; japanski uređaj za mjerenje volumena u obliku kutije [masu]; jedinice za balansiranje guma na kopnenim vozilima; kalibracijski uređaji; kalibratori; kalibratori udara; kalibrirani stakleni pribor; kalorimetri; kapaljke za mjerenje, osim za medicinske i kućanske potrebe; kišomjeri; klinometar; klinometri; klinometri [padomjeri]; klinovi za rezoluciju; kolimatori; kolorimetri; kompas [mjerni instrumenti]; kompas za mjerenje; kontrole za indikatore razine goriva; kontrolori tlaka [manometri]; konverteri za mjerne jedinice; kosi kutnici [mjerni instrumenti]; kućišta za aparate za mjerenje; kutomjeri; kutomjeri [mjerni instrumenti]; kutomjeri za mjerenje; laktodenzimetri (mjeraci gustoće mlijeka); laktometri [mjekomjeri]; laserski aparati za mjerenje razine; laserski ciljnici [naprava za podešavanje ciljnika vatrenog oružja]; laserski sustavi za mjerenje; libele; libele [instrumenti za određivanje horizontalnosti]; libele sa živom; luksometri [mjeraci svjetla]; magnetometri; magnetski kompas [geodetska mjerenja]; manometri; manometri za automobilske gume; manometri za kontrolu tlaka u gumama; manometri za visoki tlak; maseni spektrometri; menzure; metronomi; mikrometarski vijci; mjerac kiselosti; mjerac razine zvuka; mjerac za obilježavanje [stolarstvo]; mjerac za obilježavanje za stolarsku uporabu; mjeraci; mjeraci benzina; mjeraci buke; mjeraci debljine; mjeraci decibela; mjeraci faznog kuta; mjeraci frekvencija; mjeraci geometrije kotača; mjeraci gustoće; mjeraci koncentracije; mjeraci kriogenskih turbina; mjeraci masenog protoka; mjeraci nagiba; mjeraci navoja; mjeraci potiska; mjeraci potrošnje goriva; mjeraci promjera žica; mjeraci protoka; mjeraci protoka plina; mjeraci razine; mjeraci razine vode; mjeraci sadržaja; mjeraci strujanja istisnog tipa; mjeraci svjetlosnog protoka; mjeraci vibracija; mjeraci visine; mjeraci vlažnosti tla; mjeraci za gorivo; mjeraci za gume; mjeraci za identifikaciju osovina; mjeraci za sredstva za hlađenje; mjeraci za urezivanje navoja; mjeraci za vlagu; mjeraci zazora svjećica; mjeraci zvuka; mjerila; mjerilo za veličinu prstena; mjerne cijevi; mjerne kante; mjerne pločice; mjerne posude; mjerne žlice; mjerni aparati i instrumenti; mjerni čepovi; mjerni čepovi s funkcijom "ide/ne ide"; mjerni i regulacijski uređaji za klimatizacijsku tehnologiju; mjerni instrumenti; mjerni instrumenti za kontrolu parametara kakvoće mlijeka; mjerni kotači; mjerni listići; mjerni listići za svjećice; mjerni pretvornici; mjerni pribor; mjerni prsteni; mjerni prsteni s funkcijom "ne ide"; mjerni prsteni s funkcijom "ide"; mjerni uređaji; mjerni uređaji s digitalnim prikazom; mjerni uređaji za drvodjelstvo; mjerni uređaji za golf palice; mjerni uređaji za gravitaciju; mjerni uređaji za raspršivanje doziranih količina parfema; mjernici omjera zrak/gorivo; mjernici s funkcijom "ide/ne die"; mosna vaga; naprave za mjerenje toplotnog indeksa; naprave za nadzor baždarenja; naprave za određivanje veličine prsta; naprave za provjeravanje faze; naprave za vremensko programiranje za industrijske prerađivačke uređaje; nasljedni mjernici; naučki dubinomjeri; newton dinamometri; niveliri; numerički brojači; očni refraktometri; odašiljači razine; oktanti; olovo za viske; optičke komponente za mjerenje; optički profilometri; optički uređaji za mjerenje; pametne narukvice [mjerni instrumenti]; panelni mjeraci; PH elektrode; PH metri; piezoelektrični vibracijski giroskopi; planimetri; plinomjeri; podvodni sonarni mjerni uređaji; pokazatelji za daljinsko očitavanje razine tekućina; pokazivači goriva; pokazivači količine; pokazivači opterećenja; pokazivači razine benzina; pokazivači razine vode; pokazivači razine vode za vozila; pokazivalo vodostaja [optičko]; polarimetri; polietilenske mjerne čaše; porubi na suknjama (sprave

za označavanje poruba na suknjama); povećala za vlakna; precizni teodoliti; pretvarači metričnih mjernih jedinica; prijenosni mjerni uređaji za ultrafinu prašinu; prikupljači kovanica [brojači]; programatori za automatske uređaje; prsteni za kalibriranje; radiofrekvencijski mjeraci snage; referentni mjerni instrumenti; reflektometri; refraktometri; rendgenski fluorescentni analizatori; reometri; risači trokuti [za mjerenje]; rotirajuća plinska brojila; saharometri; salinometri; scintilacijski brojači; seizmografski uređaji; senzori akceleracije; šestari [mjerni instrumenti]; šipke za mjerenje ulja u vozilima; šipke za niveliranje [geodetski instrumenti]; šipke za niveliranje [geodetske]; šipke za precizno mjerenje; sonari; spektrofotometri; spektrometri; spektroskopi; spirometri za znanstvenu uporabu; stabilizirajući žiroskopi; staklene menzure; stakleno mjerno posuđe; stakleno posuđe označeno mjernim jedinicama; stalci za mjerenje; štapovi za geodetsko mjerenje; strojevi i instrumenti za mjerenje navoja vijaka; strojevi za balansiranje guma na kopnenim vozilima; strojevi za brojanje i sortiranje novca; strojevi za podešavanje geometrije kotača; stupci za odvajanje u svrhu mjerenja; sulfidometri; šupli stakleni spremnici za mjerenje; svjetlomjeri [ekspozimetri]; svjetlomjeri; tahometri [brojila okreta]; taksimetri; telemetrijski uređaji; telemetrijski uređaji za primjenu u motorima; telemetrijski uređaji za motorna vozila; teleskopi za mjerenje s digitalnim očitanjem; teleskopska ravnala; temeljne ploče za potrebe geodetskih mjerenja; tenzometri; teodoliti; termo-higrometri; termohidrometri; titirajući elementi [čelije]; tlačne vage; tonometri za mjerenje [nisu za medicinske namjene]; topografski uređaji [elektronički]; topografski uređaji [električni]; topografski uređaji [optički]; totalizatori [uređaji za mjerenje]; trobridna mjerila; tronošci za nadzorne uređaje; turbinski mjeraci; ultrazvučni mjerni uređaji; ultrazvučni uređaji za mjerenje količine tekućine; univerzalni vremenski programatori; uređaji za balansiranje guma; uređaji za bilježenje tlaka [indikatori]; uređaji za bilježenje vremena i datuma; uređaji za brojanje i sortiranje kovanica; uređaji za brojanje novca; uređaji za digitalno mjerenje; uređaji za doziranje tekućina koji mjere količinu doze; uređaji za kalibraciju; uređaji za mjerenje; uređaji za mjerenje antenskih parametara; uređaji za mjerenje brzine; uređaji za mjerenje električne energije; uređaji za mjerenje geometrije kotača; uređaji za mjerenje otpornosti izolacije; uređaji za mjerenje protoka; uređaji za mjerenje protoka tekućina; uređaji za mjerenje prozirnosti; uređaji za mjerenje radioaktivnosti; uređaji za mjerenje razine tekućine; uređaji za mjerenje razine tekućina za motorna vozila; uređaji za mjerenje razine [geodetski]; uređaji za mjerenje reški; uređaji za mjerenje termalne energije; uređaji za mjerenje veličine zahvata; uređaji za mjerenje vjetra; uređaji za mjerenje vlage; uređaji za nadzor bušotina; uređaji za provjeru parametara leta; uređaji za volumetrijsko mjerenje; uređaji za vremensko programiranje; utezi; vage za mjerenje tjelesne masnoće za kućnu upotrebu; vage za sredstva za hlađenje; vakuummetri; vakuumski mjerni instrumenti; valomjeri; variometri; visci; visinomjeri; viskozimetri; vjetar (instrumenti za mjerenje -); vodomjeri; zapisivači tlaka [uređaji]; zemljomjernički [geodetski] lanci; žiroskopi; žiroskopi; aparati i instrumenti za snimanje vremena; automati za naplatu parkirnih karata; automatski tajmeri za uporabu s aparatima za pripremu pića; brojač sati rada motora; brojila vremena; digitalni satovi za kuhanje jaja; elektronički instrumenti za mjerenje vremena; elektronički instrumenti za kontrolu sinhronizacije; elektronički kuhinjski tajmeri; elektronički metronomi; kontrolni satovi [uređaji za evidenciju radnog vremena]; kronografi [aparati za bilježenje trajanja]; kronografi za uporabu kao specijalizirani uređaji za vremensko snimanje; kuhinjski mjeraci vremena; mehanički satovi za kuhanje jaja; neelektrični kuhinjski mjeraci vremena; parkirališni satovi; parkirni satovi; pješčani satovi; pješčani satovi [naprave za mjerenje vremena]; tajmeri za jaja; uređaji za mjerenje vremena kuhanja; uređaji za odbrojavanje vremena; uređaji za snimanje vremena; digitalne vage sa žlicom; digitalne vage za kupaonicu; električne vage; električni uređaji za vaganje; elektroničke vage; elektroničke vage za osobnu upotrebu; govorne vage; instalacije za uravnoteženje; kantari (ručne vage s polugom); kontrolne vage; kuhinjske elektroničke vage; kuhinjske vage; medicinske vage; opružne vage; osobne vage; poštanske vage; precizne vage; prijenosne digitalne elektroničke vage; prijenosne digitalne vage za prtljagu; probni utezi; protutežni utezi; ručne elektroničke vage;

stupci za odvajanje u svrhu vaganja; uređaji i instrumenti za mjerenje težine za standardne jedinice; uređaji i instrumenti za vaganje; uredske vage za pisma; utezi koji se koriste s vagama; vage; vage s analizatorima tjelesne mase; vage s izračunom; vage s oprugom; vage za bebe; vage za pisma; vage za pisma za upotrebu u kućanstvu; čelična ravnala za mjerenje; čelične vrpce za mjerenje; ciklometar; daljinomjeri; daljinomjeri [telemetri]; daljinomjeri za golf; električne šablone [mjerni instrumenti]; elektronička mjerna ravnala; elektronička pomična mjerka; elektronički mjeraci udaljenosti; elektronički mjerni zasun; instrumenti za mjerenje dužina; instrumenti za mjerenje visine; inteligentni mjeraci udaljenosti; kablovi za mjerenje; konopci za dinamomjere; koža (uređaji za mjerenje debljine životinjske kože); krojački metri; kutna ravnala za mjerenje; laseri za uporabu u mjerenju; laserski daljinomjeri; logaritamska računala; metri [mjerni pribor]; mikrometri; mjeraci dubine profila automobilske gume; mjeraci dužine; mjeraci razmaka [dijastometri]; mjeraci udaljenosti; mjerna ravnala; mjerne šipke; mjerne trake; mjerni satovi; odometri; olovo sonde [dubinomjera]; olovo za dubinomjere; opružni šubleri [uređaji za mjerenje]; pedometri za kućne ljubimce; podometri [instrumenti za brojenje koraka]; pokazivači širine otvora [promjera]; pomična mjerila; pomični mjeraci dubine; prijenosne mjerni instrumenti (mjerne trake); radijski dubinomjeri; ravnala na preklapanje; ravnala označena mjernim jedinicama; ravnala za mjerenje; ravnala za mjerenje kuta zgloba; ravnala za precizno mjerenje; senzori za mjerenje dubine; sferometri; šipke za mjerenje; šipke za mjerenje razine; šipke za mjerenje skoka; sonde za lavine sa senzorima za mjerenje dubine snijega; stege [mjerni instrumenti]; stolarska ravnala; t-ravnala za mjerenje; telemetri; traka za mjerenje; ravnala kuta zgloba; ravnala za geodetska mjerenja; tronošci [za uređaje za geodetska mjerenja]; ultramikrometri; ultrazvučni mjeraci debljine; uređaj za mjerenje promjera žice; uređaji i strojevi za sondiranje; uređaji za mjerenje debljine životinjske kože; uređaji za mjerenje dubine; uređaji za mjerenje dužina; uređaji za mjerenje osovina; uređaji za mjerenje udaljenosti; visinomjeri; zapisivači udaljenosti; životinjske kože (uređaji za mjerenje debljine -); akcelerometri; aparati za mjerenje brzine zamaha u golfu; brzinomjeri; brzinomjeri za bicikle; brzinomjeri za vozila; indikatori brzine; indikatori brzine za vozila; instrumenti za mjerenje brzine [fotografija]; kontrolnici brzine vozila; mjerenje brzine [instrumenti za mjerenje brzine] fotografija; pokazivači brzine; radarski pištolji za sportske događaje; senzori za mjerenje brzine; senzori za utvrđivanje brzine; tahometri; uređaji za kontroliranje brzine vozila; uređaji za kontrolu brzine; uređaji za mjerenje brzine za vozila; aparati za mjerenje temperature za znanstvenu uporabu; aparati za mjerenje temperature za industrijsku uporabu; digitalni termometri [osim za medicinske namjene]; digitalni termometri za meso; elektronički termometri, osim za medicinsku uporabu; indikatori temperature; infracrveni termometri; infracrveni termometri, za nemedicinske potrebe; jedinice za prikazivanje temperature; mjeraci temperature; mjeraci temperature ispušnih plinova; mjeraci temperature vode; mjeraci temperature za industrijsku uporabu; mjeraci temperature za kućansku uporabu; mjeraci temperature za znanstvenu uporabu; mjeraci topline; otporni oscilatorni termometri; pirometri; podnošci termoelementa; pokazivači temperature; povratne informacijske jedinice temperature; priključne glave termoelementa; senzori temperature; tehnički termometri; termoelementi; termometri od kvarcnog stakla; termometri za domaćinstvo; termometri za laboratorijsku uporabu; termometri za meso; termometri za šećer; toplomjeri nisu za medicinsku uporabu; toplomjeri [termometri]; ukrasne tipkovnice za termostate; uređaji za mjerenje temperature za kućansku uporabu; uređaji za očitavanje temperature za znanstvenu uporabu; uređaji za pokazivanje temperature; živini termometri [osim za medicinske svrhe]; ampermetri; ampersatno brojilo; digitalni multimetri; digitalni panel mjerac; galvanometri; ispitne sonde [električne]; ispitni kablovi za uzemljivanje [električni]; kablovi za multimetre; milivoltmetar; mjerac kapaciteta; mjeraci električne energije; mjeraci električne struje; mjeraci električnog protoka; mjeraci napona; mjeraci otpora; mjeraci struje; mjeraci vodljivosti; multifunkcijski metar; multimetri koji se mogu presaviti; olovke za ispitivanje električnog napona; oscilografi; osciloskopi; otporski mjerni instrumenti; pametni mjeraci; pokazivači električnih gubitaka; tester baterija; uređaji za testiranje baterija [akumulatora];

vatmetri; voltmetri; voltmetri; voltmetri faznog kuta sa širokim pojasom; automatizirani uređaji za kontrolu parkiranja automobila; automatski kontrolni uređaji; automatski tajmeri za uporabu s aparatima za pripremu pića; automatski uređaji za kontrolu brzine vozila; automatski uređaji za kontrolu; bežični daljinski upravljači za prijenosne elektroničke uređaje i računala; daljinski odašiljači; daljinski prijammnici; daljinski upravljač za modele [minijature] vozila; daljinski upravljači; daljinski upravljači za audiovizualnu opremu; daljinski upravljači za kontrolu rasvjete; daljinski upravljači za kontroliranje elektroničkih proizvoda; daljinski upravljači za multimedijske sustave; daljinski upravljači za mobilne elektroničke uređaje; daljinski upravljači za prozorska sjenila; daljinski upravljači za projektore; daljinski upravljači za upravljanje letećim igračkama; daljinski upravljači za upravljanje alarmima za vozila; daljinsko upravljanje za motore; dekompresijske komore; diferencijalne sklopke; digitalni elektronički upravljači; digitalni regulatori za upravljanje procesima; digitalni termostati za klimatizacijske uređaje; električna oprema za daljinsko paljenje; električne instalacije za daljinsku kontrolu industrijskih operacija; električne kontrole; električni aparati za nadziranje; električni kontrolni uređaji za upravljanje energijom; električni kontrolni uređaji; električni regulacijski ventili; električni tajmeri; električni termostati; električni upravljač za sustav prskalica za navodnjavanje; električni upravljački aparati; električni upravljački ventili; električni uređaji za daljinsko upravljanje; električni uređaji za kontrolu grijanja; električni uređaji za kontrolu; električni uređaji za kontrolu električne struje; elektrodinamički uređaji za daljinsko upravljanje željezničkim skretnicama; elektrodinamički uređaji za daljinsko upravljanje signalima; elektroničke jedinice promjenjive brzine; elektroničke jedinice za reguliranje procesa; elektroničke kontrolne jedinice; elektronički instrumenti za kontrolu sinhronizacije; elektronički kontrolni osjetnici za motore; elektronički kontrolni uređaji; elektronički kontrolori brzine; elektronički kuhinjski tajmeri; elektronički privjesci za ključeve koji su uređaji za daljinsku kontrolu; elektronički regulatori; elektronički upravljački uređaji [ecg] za led lampice i rasvjetna tijela; elektronički upravljački uređaji za servomotore; elektronički uređaji za daljinsko upravljanje signalima; industrijske kontrole s integriranim softverom; infracrveni uređaji za daljinsko upravljanje; instalacije za kontrolu protoka [električne]; instrumenti za kontrolu temperature; instrumenti za nadzor temperature; instrumenti za upravljanje procesima [električni]; instrumenti za upravljanje procesima [elektronički]; jedinice za daljinsko upravljanje; jedinice za kontrolu kuhala; jedinice za upravljanje procesima [elektroničke]; jedinice za upravljanje procesima [električne]; kontrole koje se mogu programirati; kontrole putanje leta za projekte; kontroleri električnih ograda; kontrolne instalacije (električne -); kontrolne ploče (električne -); kontrolne stanice (daljinske, električne ili elektroničke -); kontrolni instrumenti za parne kotlove; kontrolni uređaji (elektronički-); kontrolni uređaji za rasvjetne instalacije koji se aktiviraju zvukom; kontrolori tlaka [manometri]; kućanski daljinski upravljači; matični regulatori temperature; mehanički sobni termostati; mehanizmi za daljinsko upravljanje; naprave za kontrolu energije; ograničivači temperature za strojeve; osvijetljeni kontrolni paneli; pametni uređaji za kontrolu motora; pneumatski kontrolni aparati; pokretači ventila [električne kontrole]; programatori centralnog grijanja; reduktori brzine [električni]; reduktori brzine [elektronički]; regulacijski aparati, električni; regulatori brzine [električni]; regulatori brzine [elektronički]; regulatori brzine za vozila; regulatori energije; regulatori razine [električni uređaji]; regulatori temperature [termostati]; regulatori temperature vode; regulatori temperature za motore vozila; regulatori tlaka; aparati za bilježenje temperature; brodski dnevnici [elektronični]; brodski dnevnici [elektronički]; brojač kilometara za vozila; brojači pređenih kilometara; ciklometar; crne kutije [zapisivači podataka]; električni uređaji za snimanje; elektronički snimači brzine; elektronički snimači otkucaja srca [nisu za medicinsku uporabu]; elektronički zapisivači temperature, osim za medicinsku uporabu; elektronički zapisivači ugljičnog dioksida [osim za medicinske namjene]; grafički snimači; instrumenti za snimanje rada srca [za znanstvene rše]; kontrolni satovi [uređaji za evidenciju radnog vremena]; kronografi [aparati za bilježenje trajanja]; pokazatelji tlaka; snimač grafikona; snimači rezultata [elektronični]; snimači rezultata [elektronički]; snimači tlaka; snimači

udarca; tahografi; uređaji za bilježenje kilometara; uređaji za bilježenje pređenih kilometara vozila; uređaji za otiskivanje vremena i datuma; uređaji za snimanje; uređaji za snimanje podataka; uređaji za snimanje vremena; uređaji za vremensko kodiranje; zapisivači podataka; zapisivači podataka za automobile; aktivni infracrveni senzori; alarmi za otkrivanje propuštanja vode; alarmni senzori; alarmni senzori za hladnjake; alarmni senzori za perilice rublja; aparati i instrumenti za otkrivanje; aparati za detektiranje topline; aparati za neinvazivno praćenje opterećenja [NILM]; aparati za neinvazivno praćenje opterećenja uređaja [NIALM]; aproksimacijski detektori; automatski dojavljivači gubitka tlaka u zračnicama; automatski pokazatelji niskog tlaka u gumama; automatski senzori za praćenje položaja sunca; biometrijski senzori; biosenzori; brodski radari i komponente; daljinski senzori temperature; detektor požara; detektori; detektori blizine; detektori čavala; detektori čestica; detektori dima; detektori fotoiona; detektori gama zračenja; detektori hvatanja elektrona; detektori iskre za paljenje; detektori istjecanja; detektori izgaranja plina; detektori koncentracije zapaljivih plinova; detektori lažnog novca; detektori metala; detektori metala za industrijske ili vojne potrebe; detektori napona; detektori plamena; detektori radona; detektori razine punjenja; detektori topline; detektori ugljičnog monoksida; detektori ugljičnog dioksida; detektori vibracija; detektori za električna brojila; detektori zračenja; digitalni osjetnici; digitalni senzorni uređaji; dijagnostički ultrazvučni uređaji [osim za medicinsku namjenu]; dozimetri; električni aparati za nadziranje; električni detektori dima; električni senzori dima; električni senzori; elektro-optički senzori; elektrokemijski senzori plina; elektronički ekrani za nadziranje ugljičnog dioksida [osim za medicinske namjene]; elektronički kontrolni instrumenti [osim za medicinsku namjenu]; elektronički kontrolni osjetnici za motore; elektronički mjerni senzori; elektronički prekidači osjetljivi na pokret; elektronički senzori; elektronički senzori pritiska; elektronički senzori za mjerenje solarnog zračenja; elektronički uređaji [monitori] za praćenje temperature, osim za medicinsku namjenu; elektronički uređaji za nadzor beba; fotoelektrični senzori; fotosenzori; hidrolokatori; infracrveni detektori; infracrveni skeneri; infracrveni uređaji za otkrivanje; instrumenti za detektiranje prometa; instrumenti za lociranje zvuka; instrumenti za nadzor nad prometom; iznimno visokofrekvencijski radar [EHF]; iznimno visokofrekvencijski radar [SHF]; jedinice za nadzor [električne]; kabelski detektori; kabelski lokator; kombinirani detektori ugljikovog monoksida i dima; kontrolnici brzine vozila; kontrolori pokreta; kriomonitori; laserski detektori; laserski detektori brzine; laserski senzori; lažni senzori; led pozicijski senzori; magnetni detektori; magnetni monitori za detekciju metala; magnetni senzori; magnetni senzori za otpor; magnetski detektori predmeta; mikrovalni detektori [radar]; mikrovalni tip senzora protiv provalnika; mikrovalni uređaji za očitavanje; minolovke [uređaji za detekciju mina]; moduli za praćenje napona; monitori kisika [nisu za medicinsku uporabu]; monitori procesa; monitori protoka plina; monitori za ozon, osim za medicinsku upotrebu; monitori za praćenje disanja [ne-medicinski]; monitori za praćenje disanja, osim za medicinsku uporabu; nadzor (električni uređaji za nadzor); nuklearni detektori za detektiranje radijacijskih čestica; optički senzori; optički senzori brzine; osjetnici; osjetnici kvalitete zraka; osjetnici za otkrivanje zauzetosti; osjetnici za praćenje tjelesnih pokreta; osjetnik razine; osvijetljivači jaja [uređaji za testiranje jaja u inkubatoru]; otporski temperaturni osjetnici; ovoskop; parkirni senzori za vozila; pasivni infracrveni detektori; pasivni infracrveni senzori; piezoelektrični senzori; piroelektrični infracrveni senzori; podvodni sonarni navigacijski uređaji; podvodni uređaji za akustičnu detekciju; pokazivači električnih gubitaka; protupožarni senzori; radar za pomorsku patrolu; radarske antene; radarske instalacije; radarski aparati; radarski detektori; radarski dozimetri; radarski instrumenti; radarski monitori; radarski prijammnici; radarski prijammnici s pojačalima; radarski sustavi; radarski uređaji za vozila; rašlje za otkrivanje vode; rosišni senzori; seizmički detektori; senzori, instrumenti za otkrivanje i nadziranje; senzori istrošenosti kočioni pločica; senzori kisika [nisu za medicinsku uporabu]; senzori koji detektiraju otvaranje i zatvaranje vrata; senzori koji detektiraju otvaranje i zatvaranje prozora; senzori koji se koriste u oceanografiji; senzori koji se koriste u meteorologiji; senzori koji se koriste za upravljanje postrojenjem; senzori magnetnog toka; senzori masenog protoka;

senzori mirisa; senzori na približenje; senzori od optičkih vlakana; senzori plamena; senzori pokreta; senzori protiv dima; senzori razine tekućine; senzori razine ulja; senzori temperature zraka; senzori tlaka; senzori topline; senzori udaljenosti; senzori udara; senzori udara; senzori vibracija; senzori za detekciju predmeta; senzori za električnu struju; senzori za internet stvari [IoT]; senzori za kontrolu rotacije; senzori za mjerenje; senzori za mjerenje brzine; senzori za mjerenje dubine; senzori za mjerenje rotacije; senzori za mjerne instrumente; senzori za motore; senzori za odstojanje; senzori za otkrivanje uljeza; senzori za paljenje-gašenje; senzori za plin; senzori za razinu tekućina; senzori za razinu ulja-vode; senzori za rolete; senzori za sinkronizaciju; senzori za temperaturu tekućine za hlađenje; senzori za udarce; senzori za uključanje-isključanje; senzori za uporabu s alatnim strojevima; senzori za uporabu u upravljanju motorima; senzori za utvrđivanje brzine; senzori za utvrđivanje položaja; senzori za vlagu; senzori za zaštitu privatnosti; senzori zagađivača; senzori zasloni osjetljivih na dodir; senzorska odijela; sigurnosni uređaji za monitoriranje [električni]; sinkronizacijski senzori; skeneri za luminescenciju; sonde za skeniranje, osim za medicinsku uporabu; sučelja za detektore; sustavi upozoravanja na približavanje raketa; svjetlosni senzori; temperaturne sonde od optičkih vlakana, osim za medicinsku upotrebu; termalni senzori [termostati]; termistorske sonde; tlačni odašiljači; ulazni uređaji osjetljivi na dodir; ultraljubičasti detekcijski uređaji; ultrazvučne sonde, osim za medicinsku uporabu; ultrazvučni detektori kvara; ultrazvučni detektori [nemedicinski]; ultrazvučni detektori predmeta za uporabu u vozilima; ultrazvučni lokatori; ultrazvučni senzori; ultrazvučni senzori protiv neovlaštenog pristupa; uređaj za praćenje potrošnje plina; uređaj za praćenje potrošnje električne energije; uređaj za praćenje potrošnje vode; uređaj za praćenje potrošnje grijanja; uređaji i oprema za provjeru autentičnosti novca; uređaji sa senzorom oscilacija; uređaji za bilježenje događaja; uređaji za daljinsko monitoriranje; uređaji za detekciju; uređaji za detekciju čestica; uređaji za detekciju razbijanja stakla; uređaji za detektiranje dima; uređaji za detektiranje radijacija; uređaji za detektiranje topline; uređaji za kontroliranje brzine vozila; uređaji za kontrolu frankiranja; uređaji za kontrolu razine tekućine; uređaji za lociranje zvuka; uređaji za monitoriranje temperature za znanstvenu uporabu; uređaji za monitoriranje temperature za industrijsku uporabu; uređaji za nadzor dodavanja tinte; uređaji za nadzor emisije čestica; uređaji za nadzor emisije prašine; uređaji za nadzor guma; uređaji za nadzor plamena; uređaji za nadzor protoka čestica; uređaji za nadzor zvuka; uređaji za otkrivanje falsificiranog novca; uređaji za otkrivanje plina; uređaji za otkrivanje požara; uređaji za otkrivanje propuštanja; uređaji za otkrivanje razine vode; uređaji za podešavanje temperature [ventili] za radijatore za centralno grijanje; uređaji za praćenje koji nisu samo za medicinske svrhe; uređaji za praćenje atmosferskog kisika; uređaji za praćenje pare za otkrivanje propuštanja; uređaji za praćenje temperature za kućansku uporabu; uređaji za provjeru električnih motora [praćenje i nadgledanje]; uređaji za provjeru novčanica; uređaji za vizualni nadzor; uronjive sonde; vibracijski senzori za postavljanje u kućišta vjetrenjača; višeosni detektori smjera; zasloni koji upozoravaju na promjenu ulja; zasloni za praćenje udaljenosti; žiroskopski senzori koji koriste GPS funkcije; zvučni radari; aerometri; akceleratori elektronskih snopova; analizatori za istraživačke laboratorije za mjerenje, ispitivanje i analizu krvi i ostalih tjelesnih tekućina; aparati i instrumenti za podučavanje; aparati i instrumenti za istraživanja; aparati za biometrijsku identifikaciju; aparati za destilaciju za znanstvene potrebe; aparati za elektrolizu za laboratorijsku upotrebu; aparati za podučavanje; astronomski spektrografi; audiovizualni uređaji za nastavu; automatski uređaji za ionsku kromatografiju [za laboratorijsku uporabu]; automatski uređaji za kromatografiju za laboratorijsku uporabu; betatroni; bezračne [anaerobne] komore za laboratorije ili znanstvene svrhe; biološki čipovi; biološki mikroskopi; biološko stakleno posuđe; biomikroskopi; bioreaktori za laboratorijsku upotrebu; bioreaktori za potrebe istraživanja; bioreaktori za uzgoj stanica u znanstvene svrhe; birete; bočice sa tri grla za laboratorijsku uporabu; bočice za znanstvene namjene; celostati; centrifugalne epruvete za laboratorijsku upotrebu; centrifugalni separatori za laboratorije; centrifuge za laboratorije; čepovi za staklene bočice [za laboratorijsku

uporabu]; cijevi [pipete] za znanstvenu uporabu; cijevi za mikroskope [kućišta objektivna]; ciklotroni; čitači mikrotirajućih pločica; dalekozori; denzimetri; destilacijske posude za laboratorijske pokuse; didaktički uređaji; difrakcijski aparati [mikroskopi]; digestori za laboratorije; digitalne meteorološke stanice; dijagnostički uređaji za ispitivanje hrane; DNA čipovi; DNK čip; DNK čipovi; držači za epruvete; ekvatorijalni teleskopi; električna oprema za genetsko modificiranje stanica za potrebe istraživanja; elektrode za laboratorijsko istraživanje; elektroničke ogrlice za dresuru životinja; elektronički obrazovni i nastavni uređaji i instrumenti; elektronički simulatori za sportski trening; elektronički simulatori za sportski trening [računalni hardver i softverski aparati za podučavanje]; epruvete; fermentacija [uređaji za fermentaciju]; filterske dijafragme za laboratorijsku upotrebu; filtracijske membrane [znanstvene]; filtri za krv i krvne sastojke za laboratorijske pokuse; fluorescentni mikroskopi; fotomikroskopi; generatori čestica; generatori zraka i plina za znanstvene eksperimente u laboratorijima; genetski amplifikatori; geofizički uređaji; geoseizmički uređaji; glave za obuku frizera [oprema za poduku]; hidrometri; hiperbarične komore, nisu za medicinske svrhe; hiperspektralne komore; humanoidni roboti s umjetnom inteligencijom za upotrebu u znanstvene svrhe; industrijski betatroni; inkubatori s konstantnom temperaturom za laboratorijsku uporabu; inkubatori s konstantnom vlagom za laboratorijsku uporabu; inkubatori za bakterijsku kulturu; inkubatori za bakterijske kulture; inkubatori za laboratorijsku upotrebu; instrumenti za dijagnozu [za znanstvenu upotrebu]; instrumenti za imunohistokemiju [za znanstvenu upotrebu]; instrumenti za kvantitativnu lančanu reakciju polimeraza [PCR] za znanstvene potrebe; instrumenti za lančanu reakciju polimeraza u stvarnom vremenu [PCR] za znanstvene potrebe; instrumenti za mikrotitraciju [osim za medicinsku uporabu]; instrumenti za seciranje za znanstvene ili istraživačke svrhe; ionizacijski aparati za znanstvenu ili laboratorijsku primjenu; ionske mjerne cijevi; ispušne komore za laboratorije; izolirajuće posude za laboratorijsku upotrebu; jedinice za filtriranje za laboratorijsku uporabu; jednokratne plastične rukavice za laboratorije; jednokratne rukavice od lateksa za laboratorijsku uporabu; jednokratni plastični bioreaktori za kulturu stanica; kapaljke; kapaljke za laboratorijsku primjenu; kapilarne cijevi za laboratorijsku upotrebu; kemijski aparati i instrumenti; kemijski reaktori; kolona za destilaciju za laboratorijsku uporabu; kolone za tekućinsku kromatografiju za znanstvenu upotrebu; kolone za vakuum destilaciju, za laboratorijsku uporabu; kondenzatori mikroskopa; kromatografi za znanstvenu ili laboratorijsku primjenu; kromatografske kolone; kromatografske kolone za laboratorijsku uporabu; kromatografski instrumenti za znanstvenu ili laboratorijsku primjenu; kromatografski uređaji za laboratorije; kutije s instrumentima za seciranje [nisu za medicinsku uporabu]; kutije s instrumentima za seciranje za znanstvene ili istraživačke svrhe; kutije za dijapozitive; kutije za mikroskopska stakalca; laboratorijska žlica; laboratorijske centrifuge; laboratorijske epruvete za pohranjivanje; laboratorijske staklene posude; laboratorijske termos boce [termosice]; laboratorijske tikvice; laboratorijski brisevi [laboratorijski instrumenti]; laboratorijski filteri; laboratorijski fotokemijski reaktori; laboratorijski inkubatori [osim za medicinsku upotrebu]; laboratorijski instrumenti [osim za medicinsku upotrebu]; laboratorijski instrumenti za otkrivanje patogena i toksina u biološkom uzorku za istraživačku uporabu; laboratorijski kemijski reaktori; laboratorijski namještaj [posebno prilagođen]; laboratorijski optički aparati; laboratorijski osciloskopi; laboratorijski poslužavnici; laboratorijski pribor za miješanje; laboratorijski pultovi; laboratorijski roboti; laboratorijski uređaji i instrumenti; laboratorijski uređaji za fermentaciju; laboratorijski uređaji za otkrivanje genetskih sekvenki; laminarni kabineti za laboratorijsku uporabu; laseri za znanstvenu upotrebu; leće za mikroskope; lijevci dugog vrata izrađeni od stakla za laboratorijsku upotrebu; lutke za reanimaciju [oprema za obuku]; magnetni separatori za znanstvenu upotrebu; magnetske miješalice za laboratorijsku uporabu; makete za znanstvene eksperimente u laboratorijima; makroskopi; medicinski simulatori [nastavna pomagala]; membrane za ultra filtraciju za laboratorijske uređaje; membrane za znanstvene uređaje; metalurški mikroskopi; meteorološka oprema; meteorološki baloni; meteorološki instrumenti; miješalice za plinove za laboratorijsku uporabu; mikroskopi; mikroskopi sa

sondom za skeniranje; mikroskopi sa svjetlećim diodama; mikroskopi sa zumiranjem; mikroskopi za medicinsku upotrebu; mikroskopska stakalca; mikrotomi; mikrovalne pećnice za laboratorije; mjerači gustoće; mjerne kapaljke od stakla za laboratorijsku upotrebu; mjerne ploče; mjerni uređaj na optičke frekvencije; multispektralni fluorescentni sustavi snimanja [MFIS] za znanstvene potrebe; namještaj, specijalni za laboratorije; naprave za analizu sekvence bjelančevina koje se upotrebljavaju kao laboratorijska oprema; objektivni mikroskopa; objektna stakalca za mikroskop s prethodno nanesenim materijalom; optičke eksperimentalne ploče; optički stolovi; peći za laboratorijske pokuse; peći za sušenje za uporabu u laboratoriju; peći za zagrijavanje posebno prilagođene laboratorijskim eksperimentima; pećnice za laboratorijske eksperimente; petrijeve zdjelice; petrijeve zdjelice za uporabu u laboratorijskom istraživanju; pitot-cijevi; pladnjevi za laboratorijsku uporabu; pločice za inkubaciju za znanstvenu ili laboratorijsku upotrebu; podlošci za retorte; polarizirajući mikroskopi; poligrafski strojevi; posude za inkubaciju za znanstvenu ili laboratorijsku upotrebu; prizme [za mikroskope]; prizme za znanstvene svrhe; protuprovalni simulatori televizora; prva pomoć [lutke za vježbanje prve pomoći]; radijacijske cijevi; radioizotopni uređaji, osim za medicinsku uporabu; rasvjetna tijela mikroskopa; reflektori za mikroskope; reflektori za teleskope; refraktometri; retorte; roboti za učenje; sakupljači frakcija; sateliti za znanstvene potrebe; simulacija vožnje s automobilom; simulacijski uređaji; simulatori; simulatori leta; simulatori leta za zrakoplove; simulatori oružja; simulatori pokreta virtualne stvarnosti [VR]; simulatori za obuku u oživljavanju; simulatori za osposobljavanje zaposlenika za upravljanje vozilima; simulatori za osposobljavanje rukovatelja sustava upravljanja oružjem; simulatori za osposobljavanje zaposlenika za uporabu oružja; simulatori za osposobljavanje zaposlenika za upravljanje zrakoplovima; simulatori za simuliranje rada zrakoplova; simulatori za simuliranje rada kopnenih vozila; simulatori za simuliranje rada oružja; simulatori za simuliranje učinka potresa; simulatori za sportske treninge; simulatori za upravljanje i kontrolu vozila; simulatori za vježbanje vožnje automobila; skenirajući elektronski mikroskopi; sonde za znanstvene potrebe; specijalna odjeća za laboratorije; spektralne komore; spektrografski uređaji; spektrokolorimetri, osim za dijagnostičku uporabu u medicini; spektrometri za nuklearnu rezonancu [osim za medicinsku upotrebu]; spektrometrijski uređaji; špijunske naočale; šprice za višekratnu uporabu za laboratorijsku uporabu; staklene bočice za laboratorijsku uporabu; staklene cijevi za sušenje za laboratorijsku uporabu; staklene cijevi za znanstvene svrhe; staklene posude za znanstvenu uporabu [posebno prilagođene]; stakleni pribor za upotrebu u laboratoriju; stakleni štapići za miješanje za laboratorijsku uporabu; staklenke za pipete; stakleno laboratorijsko posuđe; staklo za znanstvene pokuse u laboratorijima; stalci za operacijske mikroskope; stalci za pipete za laboratorijsku uporabu; štednjaci u svrhu korištenja u pokusima; stereomikroskopi; sterilne vrećice za uzorkovanje za laboratorijsku uporabu; štrcaljke za jednokratnu uporabu za laboratorije; štrcaljke za tekućinsku kromatografiju za znanstvenu uporabu; stupci za odvajanje u znanstvene svrhe; stupovi za operacijske mikroskope; šuplje staklene posude za laboratorijsku uporabu; šuplji stakleni spremnici za laboratorijsku uporabu; sušila za staklo za laboratorijsku uporabu; taljenje [lonci za taljenje]; talionički lonci [laboratorij]; talionički lonci za izmjenu topline za znanstvenu uporabu; teleskopi; tenzometri; termos-boce za laboratorijsku uporabu; testna komora za okoliš [uređaji za simuliranje temperature]; titrajuci elementi [čelije]; tomografski rendgenski aparati za znanstvene potrebe; torbe za instrumente za seciranje [mikroskopija]; transmitsijski elektronski mikroskopi; trokut za laboratorijsku uporabu; ubrzivači čestica; ultramikroskopi; ultramikrotomi; ultrazvučni dijagnostički uređaji za laboratorijsku uporabu; ultrazvučni instrumenti za čišćenje za laboratorijsku uporabu; umjetni udovi za potrebe medicinske edukacije [aparati za obuku]; uređaji i instrumenti za skenirajuću mikroskopiju ionskom vodljivošću; uređaji i instrumenti za mikroskopiju ionskom vodljivošću; uređaji i instrumenti za skenirajućom sondom; uređaji i instrumenti za mikroskopiju; uređaji i instrumenti za nastavu i poduku; uređaji za analizu genetskih informacija; uređaji za analizu plinova; uređaji za analizu životinjske sperme, za laboratorijsku

upotrebu; uređaji za audiovizualno podučavanje; uređaji za automatsku kromatografiju; uređaji za dinamičku tomografiju, osim za medicinsku uporabu; uređaji za elektroforezu [nisu za medicinske svrhe]; uređaji za fermentaciju za laboratorijsku upotrebu; uređaji za geofizička istraživanja; uređaji za klasifikaciju čestica; uređaji za kulturu stanica za laboratorijsku primjenu; uređaji za meteorološke informacije; uređaji za monitoriranje temperature za znanstvenu uporabu; uređaji za nastavu i poduku; uređaji za obradu slike za znanstvene potrebe; uređaji za očitavanje temperature za znanstvenu uporabu; uređaji za odvajanje za uporabu u laboratorijima; uređaji za plinsku kromatografiju namijenjeni laboratorijskoj uporabi; uređaji za pretakanje kisika; uređaji za rasplinjavanje za laboratorijsku uporabu; uređaji za sekvenciranje nukleinske kiseline za medicinske ili veterinarske primjene; uređaji za tekućinsku kromatografiju za laboratorijsku uporabu; uređaji za testiranje osjetljivi na temperaturu za znanstvenu uporabu; uređaji za vakuum destilaciju za laboratorijsku uporabu; uređaji za vježbanje katapultiranja sjedala; uređaji za znanstveno istraživanje i laboratorije, obrazovni uređaji i simulatori; urometri; vakuumske sonde za laboratorijsku uporabu; vakuumske sonde za znanstvenu uporabu; vibrirajući razdjelnici [laboratorijski uređaji]; vrhovi pipeta; vrhovi pipeta za laboratorijsku uporabu; zavojnice; zenit teleskopi; znanstveni aparati i instrumenti; znanstveni kompleti za djecu kao sredstva za podučavanje; znanstveni kompleti za djecu kao sredstva za poučavanje; znanstveni uređaji za utvrđivanje količine vode u proizvodima od nafte; znanstveni uzorci za laboratorije; zračni tuneli

11 dimnjaci s ugrađenim odsisnim sustavom; dimovodi; dimovodi i instalacije za ispusne plinove; dimovodi kamina; dimovodi za grijače uređaje; dimovodi za uređaje za ventilaciju; ekstraktori za dimnjake; električna grijala s ugrađenim dimnjacima; filtri za dimne ekstraktore; isparivačke jedinice za uronjeno izgaranje; filtri za plinske ekstraktore; izmjenjivači topline za odstranjanje ispušnih plinova; izmjenjivači topline za uklanjanje dimnih plinova; kanali u svodu parnih kotlova za grijanje; kuhinjske nape [usisne nape, za kućanstvo]; kuhinjske odvodne nape; nape [kuhinjske]; nape za kuhala; nape za kuhinje; nape za štednjake; oprema za dimovode; plinski kondenzatori [nisu dijelovi strojeva]; prigušivači dima; razvodnici za dimnjake [šiberi]; teleskopski dimovodni sustav; uređaji za čišćenje dimnih plinova; uređaji za rekuperaciju plina; usisne nape za štednjake; ventilatori dimnjaka; ventilatori kamina za ispušne plinove; ventilatori za kamin za izvlačenje dima; ventilatorske nape za peći; ventilatori kamina za izvlačenje dima; kabine za samotamnjenje; lampe na solarnu energiju; lampe ultraljubičastog sunčevog zračenja, nisu za medicinske namjene; lampe ultraljubičastog sunčevog zračenja za kozmetičke svrhe; lampe za sunčanje; lampe za tamnjenje; solarij kao uređaji za tamnjenje, nisu za medicinsku uporabu; lampe za tamnjenje kože; solarij, osim za medicinske namjene; solariji [uređaji za tamnjenje]; solariji za tamnjenje; solarna lampe; svjetiljke ultraljubičastog zračenja koje nisu za medicinske namjene; svjetiljke za sunčanje; ultraljubičaste lampe, nisu za medicinsku uporabu; ultraljubičaste lampe, nisu za medicinske potrebe; ultraljubičaste lampe za sunčanje za kozmetičke svrhe; ultraljubičaste svjetiljke koje nisu za medicinske namjene; ultraljubičasti aparat za tamnjenje lica; ultraljubičasti aparati za tamnjenje cijelog tijela; ultraljubičasti aparati za tamnjenje lica; ultraljubičasti solarijski uređaji za kozmetičke namjene; uređaji za tamnjenje kože; uređaji za tamnjenje [lampe za sunčanje]; aparati za distribuciju vode [automatski]; aparati za miješanje vode; aparati za rashlađivanje vode; aparati za vruću vodu; automatska postrojenja za napajanje peradi; automatske instalacije navodnjavanja; automatske instalacije za napajanje svinja; automatske instalacije za navodnjavanje biljaka; automatski uređaji za napajanje stoke; boce za filtriranje vode koje se prodaju prazne; bojleri; bojleri za instalacije za opskrbu toplom vodom; bojleri za vodu umivaonika; bojleri za toplu vodu; cilindri za grijanje vode; cilindri za vruću vodu; cirkulatori [grijači za vodu]; čiste komore [sanitarne instalacije]; cisterne; cisterne za vodu; dekorativne fontane, sustavi za prskanje i navodnjavanje; dezinfekcijski uređaj za raspršivanje otopina u cjevovod za sanitarne instalacije; dispenceri hladne pročišćene vode; dispenceri za vodu; električne kade za njegu stopala; električni aparati za grijanje vode; električni bojleri; električno zagrijavani spremnici

vruće vode; elementi za filtriranje za zračne ventile spremnika vodovodnih sustava; elementi za filtriranje za preljeve spremnika vodovodnih sustava; filtri za pitku vodu; filtri za uporabu s uređajima za vodoopskrbu; filtri za uporabu sa sanitarnim uređajima; filtri za uređaje za distribuciju sanitarne vode; filtri za vodovodne cijevi; generatori ionske vode; grijači vode i bojleri; grijači vode [uređaji]; grijači vode za tuš kade; grijači vode za tuševе; grijalice vode; grijalice vode [bojleri]; grijalice za vodu [bojleri]; hidranti; hidranti za opskrbu vodom; hidroponski sustavi uzgoja; inhibitori vrtloga; instalacije vruće vode; instalacije za grijanje (topla voda-); instalacije za grijanje toplom vodom; instalacije za opskrbu pitkom vodom; instalacije za zagrijavanje bazena; instalacije za pročišćavanje, desalinizaciju i obradu vode; jedinice za obradu vode za ventilaciju i cirkuliranje vode; oprema za sterilizaciju, dezinfekciju i dekontaminaciju; kotlovi za praonice; ozonizatori za potrebe dezinfekcije; paneli za solarno grijanje; parne kupelji, saune i toplice; pitku vodu (filtri za -); plinski kotlovi ugrađeni u stražnjem dijelu kamina za sustave vruće vode u kućanstvu; plinski kotlovi za grijanje vode; plinski kotlovi za grijanje bazena; plinski kotlovi za proizvodnju vruće vode u kućanstvu; poluge za cisterne; postrojenja za hlađenje vode; postrojenja za vodoopskrbu; praonice za kosu; prilagođene obloge za hidromasažne kade; pročištači zraka za instalacije za distribuciju vode; pročištači zraka za instalacije za opskrbu vodom; rashladni tornjevi za vodu; rashladnici vode; raspršivačke jedinice kao dijelovi vodoopskrbnih instalacija; regulacijski ventili vodovodnih sustava; regulacijski ventili za cisterne za vodu; ručke za ispiranje za vodikotličice; sanitarne instalacije i instalacije za kupaonice; sanitarne instalacije, oprema za opskrbu vodom i sanitarna oprema; solarni kolektori za grijanje; solarni paneli za grijanje; spremnici za vodu pod tlakom; spremnici za vodu pod tlakom [rezervoari]; sunčani kolektori za grijanje; sustavi za obradu balastnih voda; terminalna oprema za vodoopskrbu; toplinske pumpe na zrak; uređaj za opskrbu vodom; uređaji za automatsko napajanje za goveda; uređaji za dezinfekciju; uređaji za distribuciju vode [automatski]; uređaji za distribuciju vode; uređaji za dovod vode; uređaji za fertirigaciju; uređaji za fumigaciju [nisu za medicinske potrebe]; uređaji za grijanje akvarija; uređaji za grijanje bazena; uređaji za miješanje vode; uređaji za opskrbu pitkom vodom; ventili kao dijelovi navodnih sustava; ventili za reguliranje temperature [dijelovi vodoopskrbnih instalacija]; voda (postrojenja za distribuciju vode); voda [postrojenja za grijanje toplom vodom]; zahodske školjke i daske koje se prodaju zajedno; zasloni za tuševе; zavojnice [dijelovi postrojenja za destilaciju, grijanje ili hlađenje]; zračne toplinske pumpe za grijanje vode; aparati za filtriranje vode [osim strojeva]; aparati za filtriranje vode; aparati za filtriranje za akvarija; aparati za pročišćavanje otpadne vode; bioreaktori za preradu otpada; bioreaktori za pročišćavanje otpadnih voda; električni pročišćivači vode kupaonica u kućanstvu; električni uređaji za pročišćavanje vode za kućanstvo; elementi za reverznu osmozu za smanjenje slanoće vode; elementi za reverznu osmozu za kućansku uporabu kod smanjenja količine soli u odi; filter kutije za pročišćavanje vode; filtri za otpadne vode; filtri za uređaje za filtriranje vode; filtri za uređaje za pročišćavanje vode; filtri za vodu; filtri za vodu [instalacije] za poljoprivredne svrhe; filtri za vodu [strojevi] za poljoprivredne potrebe; germicidne lampe; germicidne svjetiljke za pročišćavanje zraka; gravimetrijski suhi napajajući za obradu vode; grubi filteri za pročišćavanje vode; instalacije pročišćavanja otpadnog materijala; instalacije za filtriranje vode; instalacije za ionsku izmjenu; instalacije za kondicioniranje vode; instalacije za obradu otpadnih voda [pročišćavanje]; instalacije za obradu otpadnih voda; instalacije za omekšavanje vode; instalacije za pročišćavanje vode; ionizacijske komore; instalacije za pročišćavanje kišnice; ionizatori vode; ionizatori vode [za kućanstvo]; ionizatori za obradu zraka; ionizirajući instrumenti za obradu zraka; ionizirajući zračni raspršivači za obradu zraka; jedinice za filtriranje vode; jedinice za kemijsku sterilizaciju [oprema za obradu vode]; jedinice za obrnutu osmozu; jedinice za pročišćavanje vode za proizvodnju pitke vode; jedinice za ultraljubičastu sterilizaciju vode za industrijsku uporabu; kanalizacijske instalacije; kombinirani svjetlosni i uv uređaji; limitator protoka za jedinice za pročišćavanje vode na bazi reverzne osmoze; membrane za filtriranje vode; membrane za uređaje za filtriranje vode; membranski filtri za aparate za pročišćavanje vode; membranski filtri za povratnu

osmozu za pročišćavanje vode; membranski pročišćivači za vodu; omekšivači vode [uređaji]; omekšivači za vodu; otpadne vode (postrojenja za pročišćavanje otpadnih voda); plamenici za uništavanje klica; postrojenja za desalinizaciju vode; postrojenja za desalinizaciju morske vode; postrojenja za obradu otpadnih voda; postrojenja za obradu vode postupkom osmoze; postrojenja za pročišćavanje industrijskih otpadnih voda; postrojenja za pročišćavanje otpadnih voda; postrojenja za pročišćavanje vode; postrojenja za uklanjanje soli iz morske vode; postrojenja za zbrinjavanje otpadnih voda; prenosivi instrumenti za obradu vode; prijenosni instrumenti za obradu otpadnih voda; pročišćivači vode; pročišćivači vode za industrijske potrebe; ručni prijenosni uređaj za pročišćavanje vode; septičke jame za kućanstvo; septičke jame za primjenu u industriji; septički spremnici; sol (postrojenja za uklanjanje soli iz morske vode); spremnici za obradu otpadnih voda; spremnici za obradu otpadnih voda za industrijsku primjenu; spremnici za pročišćavanje otpadnih voda za kućanstvo; spremnici za pročišćavanje vode; sterilizatori vode; sustavi za filtraciju s ulošcima [oprema za obradu vode]; sustavi za kondicioniranje vode; sustavi za pročišćavanje otpadnih voda; sustavi za pročišćavanje vode; svjetiljke za uništavanje klica radi pročišćavanja zraka; taložni tankovi za obradu otpada; taložni tankovi za vodu; tornjevi za pročišćavanje za destilaciju; ultraljubičaste lampe za akvarije; ultraljubičasti sterilizatori; ultraljubičasti uređaji za sterilizaciju vode za kućanstvo; ultraljubičasti reflektori; uređaj za desalinizaciju; uređaj za desalinizaciju vode uporabom reverzne osmoze; uređaj za dezinfekciju vode; uređaj za ionizaciju zraka; uređaj za obradu vode za omekšavanje vode u kućanstvu; uređaj za obradu vode za omekšavanje vode; uređaj za omekšavanje vode; uređaj za pročišćavanje industrijskih voda; uređaj za pročišćavanje vode; uređaj za sterilizaciju vode; uređaji i postrojenja za omekšavanje vode; uređaji za desalinizaciju vode primjenom reverzne osmoze; uređaji za desalinizaciju vode; uređaji za destilaciju vode; uređaji za filtraciju pitke vode; uređaji za filtraciju vode; uređaji za filtriranje vode u akvarijima; uređaji za filtriranje vode u kućanstvu; uređaji za filtriranje vode za industrijsku uporabu; uređaji za filtriranje vode; uređaji za filtriranje za vodovodne instalacije; uređaji za filtriranje vode osmozom [oprema za obradu vode]; uređaji za kloriranje bazena; uređaji za kloriranje pri obradi vode; uređaji za kondicioniranje vode; uređaji za odvajanje za kanalizaciju; uređaji za omekšavanje vode; uređaji za pročišćavanje vode iz slavine [pitke vode]; uređaji za pročišćavanje vode za kućanstvo; uređaji za pročišćavanje tekućina; uređaji za pročišćavanje vode; uređaji za pročišćavanje morske vode u akvarijima; uređaji za pročišćavanje otpadnih voda; uređaji za reverznu osmozu za smanjenje količine soli u vodi; uređaji za ultraljubičastu sterilizaciju vode za kućanstvo; uređaji za uklanjanje kamenca iz vode; uređaji za uv sterilizaciju [oprema za obradu vode]; voda (uređaji i strojevi za pročišćavanje vode); zavojnice kao dijelovi destilacijskih instalacija; zrak (ionizacijski uređaji za obradu zraka ili vode); aparati za sterilizaciju; autoklavi [nisu za medicinske potrebe]; autoklavi za sterilizaciju u medicinske svrhe; autoklavi za sterilizaciju; dekontaminacijske komore; električni autoklavi za sterilizaciju; filtri za vodu iz slavine za kućanstvo; ionizacijski uređaji za obradu vode; jednokratne vrećice za sterilizaciju; kade [sterilizatori]; kade [sterilizatori] za uporabu u bolnicama; naprave za sterilizaciju; parni sterilizatori; parni sterilizatori za kućanstvo; parni sterilizatori za laboratorije; parni sterilizatori za medicinske svrhe; parni sterilizatori za podove; parni sterilizatori za primjenu u industriji; plutajuće kuglice za vodikotličice; prenosivi aparati za dekontaminaciju; prijenosni aparati za parnu sterilizaciju; prijenosni parni sterilizatori; samostojeći prijenosni dekontaminacijski tuševi; samostojeći dekontaminacijski tuševi; sterilizacijska postrojenja; sterilizatori; sterilizatori cipela za kućanske potrebe; sterilizatori medicinskih instrumenata; sterilizatori [nisu za medicinske namjene]; sterilizatori za bočice za hranjenje beba; sterilizatori za četkice za zube; sterilizatori za kirurške instrumente; sterilizatori za knjige; sterilizatori za kućanstvo; sterilizatori za laboratorije; sterilizatori za medicinske svrhe; sterilizatori za mlijeko; sterilizatori za primjenu u industriji; sterilizatori za stomatološke instrumente; sterilizatori za telefonske slušalice; sterilizatori zahoda ultraljubičastim zrakama za kućanske potrebe; strojevi za zamagljivanje, za sterilizaciju; tlačne kontejneri za

sterilizaciju; tuševi za dekontaminaciju; ultrazvučni sterilizatori za kućanske potrebe; uređaj za dezinfekciju posuđa za industrijske svrhe; uređaj za dezinfekciju; uređaj za dezinficiranje; uređaj za sterilizaciju u medicinske svrhe; uređaji za dezinfekciju guma na vozilima; uređaji za dezinfekciju kotača na vozilima; uređaji za dezinfekciju novčanica; uređaji za dezinfekciju za medicinsku upotrebu; uređaji za sterilizaciju; uređaji za sterilizaciju posuđa; uređaji za steriliziranje; uv sterilizatori kozmetičkih spužvica za upotrebu u kućanstvu; aeratori za slavine; aparati za namakanje stopala; automatske slavine; baterije za miješanje vode kao dijelovi instalacija za tuš; baterije za miješanje vode za umivaonike [slavine]; bidei; čepovi za umivaonik; cijevi za ručne tuševe; cijevi za tuševe; cisterne kao sanitarni uređaji; daske za nužnike s automatskom izmjenom sanitarne navlake prije uporabe; dijelovi od lijevanog željeza za cijevi [dijelovi sanitarnih instalacija]; dezinfekcijske jedinice za pisoare; dječji zaštitni poklopci za slavine u kadama; dodaci raspršivača [dijelovi sanitarnih instalacija]; električne naprave za tuš; električne sanitarne instalacije; električni tuševi; električno upravljane slavine za vodu; filteri za slivnik [cijevni priključci]; fleksibilne cijevi kao dijelovi instalacije umivaonika; fleksibilne cijevi kao dijelovi instalacije sudopera; fleksibilne cijevi kao dijelovi instalacije kade; fleksibilne cijevi kao dijelovi instalacije tuša; fontane; fontane s pitkom vodom; fontane (uređaji za pranje); glave tuševa; glave za tuš; grijači ručnika; grijači ručnika za frizerske salone; grijalice za kupaonice; grijani radijatori za ručnike; instalacije za sanitarne svrhe; instalacije za hidromasažne kupke; izlazi za vodu [slavine]; instalacije za tuš kade; izljevna cijev slavine [mlaznica]; izolacijske cijevi kao dijelovi sanitarnih instalacija; jednostruke zahodske školjke izrađene od čelika; jednostruki wc-i; jednostruki wc-i montirani na zid; kabine za kupaonice; kabine za tuš kade; kabine za tuševe; kabine za tuširanje; kade; kade koje sadrže naprave za pomoć pri ulasku u kadu; kade koje sadrže naprave za pomoć pri izlasku iz kade; kade s bočnim ulaskom za osobe s invaliditetom; kade s podešavanjem visine za osobe s invaliditetom; kade sa zračnim mlaznicama; kade za hidroterapiju; kade za kupanje; kade za osobe s tjelesnim invaliditetom; komplet raspršivača za tuševe; kompleti zahodske školjke s uređajem za ispiranje; kotlovi za pranje; kugle zahodskih kotlića; kuhinjski sudoperi; kuhinjski sudoperi s ugrađenom radnom plohom; kupaonske armature za kontrolu vode; kupaonske instalacije; kupaonske instalacije za sanitarne svrhe; kupaonske instalacije za vodoopskrbu; kupaonski ormarići s umivaonikom [priključeni na vodovodne instalacije]; kupaonski sudoperi s postoljem; kupaonski umivaonici; kupaonski umivaonici s postoljem; kupaonski ormarići s umivaonicima; led svjetiljke na traci; metalne pregrade za tuševe; metalni čepovi za kade; metalni čepovi za sudopere; metalni čepovi za tuš kabine; metalni sudoperi; miješalice slavina [slavine]; miješalice za vodovodne slavine; miješalice za vodu [slavine]; miješalice [slavine za vodu]; mlaznice za hidromasažne kade; mlaznice za kadu; mlaznice za kuhinjske sudopere; mlaznice za sudopere [cijevni priključci]; mlaznice za tuš [cijevni priključci]; mobilne [prijenosne] sanitarne instalacije; naglavni tuševi; nastavci za raspršivanje [dijelovi instalacija za tuš]; nastavci za slavine [za sprečavanje prskanja]; nastavci za slavine za vodu; nemetalni paravani za tuš kade; nemetalni zasloni za plitke tuš kade; nužnici; nužnici s dezinfekcijskom funkcijom; nužnici s funkcijom pranja; nužnici s inkorporiranim cisternama; nužnici s ugrađenim tuševima; nužnici za ugrađivanje u prijenosnim zgradama; obloge za kade; odvajajući nečistoće za tuš kade; odvodi za kade; odvodne cijevi [vodoinstalaterska oprema]; odvodne cijevi za kade; odvodne cijevi za sanitarne instalacije; odvodni kanali [sanitarne instalacije] u bolnicama; odvodni priključci za kade; odvodni priključci za sanitarnu opremu; odvodni priključci za umivaonike; odvodni sifoni za kade; odvodni sifoni za umivaonike; oprema za bidee; oprema za drenažu vode; oprema za kupaonicu; oprema za masažne kade; oprema za sanitarne svrhe; oprema za tuševe; oprema za umivaonike; ormari za pranje noćnih posuđa [dijelovi vodoopskrbnih instalacija]; paneli za tuš; paravani za kade; paravani za kadu; perlatori za slavine [vodoinstalaterski pribor]; pipci za cjevovode; pipe [slavine]; pisoari; pisoari kao dijelovi sanitarnih instalacija; plastična koljena za cijevi [dijelovi sanitarnih instalacija]; plovni ventili za vodokotliće; pojedinačne zahodske školjke povezane s kotlićem tako da čine jedinstvenu cjelinu; pojedinačne zahodske školjke

izliveno od mješovitih materijala; pojedinačne zahodske školjke postavljene na zid; poklopci za zahodske daske; poklopci za zahodske školjke [dijelovi sanitarnih uređaja]; porculanska sanitarna oprema; posude za pranje ruku [dijelovi sanitarnih instalacija]; praonice za pranje kose u frizerskim salonima; pregrade za tuš kabine; preljevni cjevovodi za kade; prethodno montirani višenamjenski tuševi; prijenosni bidei; prijenosni pisoari za aktivnosti na otvorenom; prijenosni tuševi; prijenosni zahodi; priključci sanitarnih vodovodnih cjevovoda; priključci za sanitarne instalacije; priključci za tuš; prilagodene obloge za kade; prilagodene obloge za podnice tuš kade; prsteni za slavine za vodu; radijatori za kupaone [s pregradama za ručnike]; raspršivači na pritisak za uporabu s kupaonskim slavinama; raspršivači za slavine; regulacijski ventili za kade [cijevni priključci]; regulacijski ventili za vodovodne slavine; ručice za ispiranje za nužnike; ručice za zahodske vodokotliće; ručke uređaja za ispiranje [dijelovi sanitarnih instalacija]; ručke za aktiviranje ispiranja zahodskih školjki; ručke za daske wc-a; ručke za slavine; ručne glave tuša; ručni kompleti kao oprema za tuševe; ručni sustavi ispiranja; ručni tuševi; ručni ventili za vodovodne instalacije; sanitarna drenažna oprema za cjevovode za kapanje; sanitarna odvodna oprema za bidee; sanitarna odvodna oprema za kade; sanitarna odvodna oprema za umivaonike; sanitarna odvodna oprema za tuševe; sanitarna oprema od kamena; sanitarna oprema od nehrđajućeg čelika; sanitarna oprema za kupaonice; sanitarne instalacije; sanitarne jedinice; sanitarne navlake za daske nužnika; sanitarni uređaji i oprema; savitljive rebraste metalne cijevi [dijelovi sanitarnih instalacija]; sjedeće kade; sjedeće kade za kupaonice; sjedeće kupke [ljekovite kupelji za intimne dijelove tijela]; slavine; slavine kao dio sanitarne opreme; slavine na senzor; slavine s jednom ručicom za sudopere; slavine s priključkom za crijevo; slavine za bidee; slavine za bide; slavine za cjevovode; slavine za dovode pitke vode; slavine za kade; slavine za kadu; slavine za kontrolu protoka vode; slavine za kupaonice; slavine za postavljene cijevi; slavine za reguliranje protoka vode; slavine za sanitarne instalacije; slavine za tuš; slavine za umivaonike; slavine za vodoopskrbne instalacije; slavine za vodoopskrbu; slavine za vodovodne cijevi; slavine za vodu; slavine za vodu kao dijelovi sanitarnih instalacija; slavine za vodu kao dijelovi vodoopskrbnih instalacija; slavine za vodu za ručno podešavanje temperature vode; spremnici za vodu za ispiranje zahodskih školjki; stalci za sudopere; stalci za umivaonike; štedne glave tuša; štedne slavine; štedne zahodske školjke; štedni aeratori za kupaonice; sudoperi; sudoperi od nehrđajućeg čelika; sudoperne jedinice [osim namještaj]; toaleti prilagođeni za osobe s invaliditetom; toaleti prilagođeni za pacijente; toaletna sjedala za djecu; tuš glave; tuš glave kao dio vodoopskrbnih instalacija; tuš instalacije; tuš kabine; tuš kade; tuš miješalice; tuš slavine na električno automatsko zatvaranje; tuševi; tuševi s uređajem za povećanje tlaka vode; tuševi za prodaju u kompletima; tuševi za vrt; umetnuti pojedinačni umivaonici; umivaonici; umivaonici kao dio sustava za opskrbu vodom; umivaonici za kupaonice; umivaonici za kupaonice [dijelovi sanitarnih instalacija]; umivaonici za pranje ruku [dijelovi sanitarnih instalacija]; upravljački ventili tuša [cijevni priključci]; umivaonik [dijelovi sanitarnih instalacija]; uređaj za tuširanje; uređaji i instalacije za sanitarne potrebe; uređaji za brzi ispušt vode (rezervoari uređaja za brzi ispušt vode) [zahodski kotlići]; uređaji za distribuciju vode za sanitarne svrhe; uređaji za ispiranje; uređaji za ispiranje pisoara; uređaji za sanitarne potrebe; valovite metalne cijevi [dijelovi sanitarnih instalacija]; vanjske tuš kabine; ventili kao dijelovi sanitarnih instalacija; ventili [slavine] kao dijelovi sanitarnih instalacija; ventili tuša; ventili [vodoinstalaterski dodaci]; ventili za kontroliranje razine kao dijelovi sanitarnih instalacija; ventili za miješanje koji su dio sanitarnih instalacija; ventili za tuš miješalice; vodokotlići; vodokotlići za wc školjke; vodovodne slavine; vodovodne slavine za sudopere; vodovodne slavine za umivaonike; vrata s metalnim okvirom za kabine za tuširanje; vrata tuš kabina sa nemetalnim okvirom; vrata za tuš; zahodi; zahodi (wc-školjke); zahodi za plovila; zahodske daske; zahodske školjke; zahodske školjke s ugrađenim mlaznicama za pranje; zahodske školjke za djecu; zapornice (sanitarne instalacije); zasloni za kade; zasloni za tuš kade [metalni]; zastakljene tuš kabine; zidne slavine za bidee; zidne slavine za kade; zidne slavine za sudopere; zidne slavine za umivaonike; automatske instalacije za navodnjavanje u poljoprivredi; automatske instalacije za

navodnjavanje u vrtlarstvu; dekorativne fontane; dekorativne stolne fontane; instalacije za grijanje ribnjaka; instalacije za prskanje vode [automatske] za golf terene; instalacije za prskanje vode [automatske] za povrtlarke namjene; kapaljke za navodnjavanje [oprema za navodnjavanje]; mlaznice raspršivača za navodnjavanje; naprave za raspršivanje vode [automatske]; oprema za fontane; poljoprivredni sustavi za navodnjavanje; površinski aeratori za ribnjake; prijenosni pisoari za aktivnosti na otvorenom [sanitarne instalacije]; prskalice za navodnjavanje; raspršivači vode [automatski] za podzemno postavljanje; raspršivači vode [automatski] za površinsko postavljanje; raspršivači vode [automatske instalacije] za zalijevanje cvijeća i biljaka; raspršivači za navodnjavanje [automatske instalacije]; strojevi s prskalicama za poljoprivredno navodnjavanje; strojevi za navodnjavanje u poljoprivredne namjene; strojevi za prskanje golf terena; strojevi za prskanje za povrtlarstvo navodnjavanje; sustavi prskalice za navodnjavanje; sustavi prskalice za navodnjavanje travnjaka; sustavi za navodnjavanje kap po kap; ukrasne fontane; ukrasni vodoskoci; unutarnje fontane; uređaji za navodnjavanje [automatski] za vrt; uređaji za navodnjavanje [automatski], osim strojeva; uređaji za navodnjavanje za hortikulturne svrhe; uređaji za prskanje [automatski] za povrtlarstvo navodnjavanje; uređaji za raspršivanje [automatski] za poljoprivredne namjene; uređaji za raspršivanje [automatski] za golf terene; uređaji za raspršivanje za automatsko navodnjavanje polja; vrtno prskalice [automatske]; vodoskoci, ukrasni; aparati za kade za hidromasažu; aparati za vrtloženje vode; filtri za hidromasažne kade; generatori mikromjehurica za kupke; grijači za hidromasažne kade; grijači za saunu; hidromasažne kade; instalacije kada za hidromasažu; kabine, prenosive za turske kupke; instalacije za saune; kade s hidromasažom; kade s mlaznicama; kade za vrtložne kupke; kamenje za saunu; kupelji za noge; mlaznice za hidromasažu; mlaznice za hidroterapijske kupke; mlaznice za kade; mlaznice za protok toplog zraka u kadama; mlaznice za protok toplog zraka u hidromasažnim kadama; mlaznice za uporabu u hidromasažnim kadama; osobne parne kupke; parne kupelji; parni generatori za parne kupelji; pokrovi za jacuzzi; saune; saune (uređaj za grijanje -); saune za lice; termalne kupke; termalni bazeni; toplice [grijani bazeni]; uređaji za parenje lica [sauna za lice]; uređaji za saune; uređaji za saune za lice; acetilenske baklje; acetilenski generatori; acetilenski plamenici; akumulacijski bojleri; akumulatori pare; akumulatori topline; alkoholni plamenici za laboratorijsku uporabu; aparati za kontrolu plamenika; armature za grijanje; automatske instalacije za transport pepela; bojleri [nisu dijelovi strojeva]; bojleri za instalacije grijanja; bojleri za grijanje; bojleri za kućanstvo; brzi grijači vode; bunsenovi plamenici za laboratorijske potrebe; cijevi u kotlovima za grijanje; cijevi za kotlove za grijanje; cijevni grijački elementi; dizalice topline; ekspres lonci [električni]; ekspres lonci za kućanstvo [električni]; električne trakaste jedinice za grijanje; električne grijalice za dječje bočice; električne peći; električne peći za toplinsku obradu; električne puhalice toplog zraka; električne trake za površinsko grijanje; električne žarne niti; električni aparati za parafinske kupke, ne za medicinske potrebe; električni ekspres lonci; električni grijači boca; električni grijači boca za uporabu u laboratorijima; električni grijači hrane za bebe za kućanstvo; električni grijači jastučići za kućne ljubimce, ne za veterinarske potrebe; električni grijači za dječje bočice; električni grijači za vlažne maramice za dojenčad; električni kotlovi za sustave centralnog grijanja; električni štednjaci; električni uronjivi grijači; električno grijane difuzijske peći; elementi električnog grijanja u obliku folije; elementi električnog grijanja u obliku kablova; elementi plamenika na gorivo za katalitičko izgaranje goriva; elevatorske peći; fiksni acetilenski plamenici s upuhivanjem zraka; fiksni oksiacetilenski plamenici; fiksni plamenici s komprimiranim zrakom; fiksni plamenici za kaljenje plamenom; fiksni plamenici za naknadno zagrijavanje; fiksni plamenici za prethodno zagrijavanje; fiksni plamenici za sustave grijanja; fiksni plamenici za uporabu u fuzijskim spojevima; filteri za uređaje za stvaranje pare; fitilji za uljne peći; generatori pare [nisu dijelovi strojeva]; generatori, parni [nisu dijelovi strojeva]; grijača tijela; grijače šipke; grijače šipke za otpinjanje čelika; grijači boca; grijači bočica za bebe; grijači elementi; grijači glačala; grijači na kerozin; grijači napojne vode [za industrijske potrebe]; grijači okviri; grijači tanjura; grijači tanjura s hranom; grijači tanjura za

domaćinstvo; grijači uređaji za kućanstvo; grijači uređaji za peći; grijači uređaji za ulje; grijači uređaji za uporabu s krutim gorivom; grijači vode; grijači vode za primjenu u industriji; grijači voska za depilaciju; grijači za boce; grijači za laboratorijske spremnike; grijači za vodu; grijalice za bočice s dudom, električne; grijalice za noge; grijalice za vodene krevete; grijane polimerizacijske jedinice za mješavine za nadogradnju zubi; grijane vitrine; indukcijske grijalice; indukcijske jedinice [grijači]; indukcijske peći; indukcijske peći s topioničkim loncem; industrijski bojleri; industrijski grijači; industrijski uređaji za grijanje; instalacije grijanja za uporabu s plinskim gorivom; instalacije za grijanje; instalacije za grijanje na solarnu energiju; instalacije za grijanje optokom zraka; instalacije za grijanje za tekućine; instalacije za industrijsko grijanje; instalacije za isparavanje; instalacije za proizvodnju pare; instalacije za spaljivanje fosilnih goriva; instalacije za zagrijavanje zraka; instrumenti za pohranjivanje topline [solarna energija] za grijanje; isparivači; izmjenjivači topline; izmjenjivači topline za uklanjanje kondenzata; kabeli za održavanje topline; kaloriferi; kamini; kaminske peći na kruto gorivo; kerozinske peći; kombinirani štednjaci; komore dogorijevanja kao dio peći; komorna peć s poklopcem; komorne peći s ugrađenim spremnicima za gašenje; konvektorski grijači; kotlovi centralnog grijanja; kotlovi kao dijelovi instalacija centralnog grijanja; kotlovi na ulje; kotlovi za grijanje; kotlovi za grijanje [peći]; kotlovi za instalacije centralnog grijanja; kotlovi za izgaranje u fluidiziranom sloju; kotlovi za peći; krune [dijelovi peći]; kućanski grijači bočica za bebe [električni]; laboratorijski plamenici; napajajući kotlova centralnog grijanja; naprave za paljenje roštilja; niti za proizvodnju topline; okviri za grijanje; omotni izmjenjivači topline; oprema za peći; parna glačala za tkanine; parne instalacije; parne kabine za obradu odjeće; parni generatori; parni generatori za kućanstvo; parni kotao za tapete; parni kotlovi za proizvodnju pare [nisu dijelovi strojeva]; parni pregrijači [za industrijske potrebe]; peć na bioplin; peći na drva; peći s pokretnim ognjištem; peći s rekuperacijom plina; peći u obliku tunela za metalurški namjene; peći za centralno grijanje; peći za grijanje; peći za ponovno zagrijavanje; peći za zagrijavanje zraka; prenosivi štednjaci; pepeljnjaci [posude u pećima za pepeo]; petrolejski plamenici; pištolji na vrući zrak; plamenici; plamenici, acetilenski; plamenici, alkoholni; plamenici, bojleri i grijači; plamenici na butan za uporabu u kuhinji; plamenici na elektrolitički plin; plamenici za industrijsku uporabu; plamenici na gorivo; plamenici za izgaranje plina u kotlovima; plamenici za izgaranje u fluidiziranom sloju; plamenici za izgaranje ulja u kotlovima; plamenici za kotlove; plamenici za kruto gorivo; plamenici za postrojenja grijanja; plinska postrojenja za grijanje; plinske letlampe za uporabu u kuhinji; plinske peći za zagrijavanje; plinske pećnice; plinske zidne svjetiljke; plinski bojleri; plinski bojleri [osim dijelova strojeva]; plinski bojleri [za kućanstvo]; plinski generatori topline; plinski gorionici za primjenu u industriji; plinski grijači vode za kućanstvo; plinski grijači za vodu; plinski kamini; plinski kotlovi ugrađeni u strážnjem dijelu kamina za centralno grijanje kućanstva; plinski kotlovi za centralno grijanje; plinski plamenici; plinski štednjaci; plinski štednjaci s plamenima u obliku vrpce; plinski štednjaci s plamenom u rotirajućem obliku; plinski uređaj za grijanje; plinski uređaji za vrenje; ploče za grijanje; plosnati grijači elementi; plosnati radijatori za centralno grijanje; podlošci za odvod posebno prilagođeni za grijače vode radi zaštite od kondenzacije, curenja i prelijevanja; podpirajući prilagođeni solarnim sunčevim kolektorima; poklopci plamenika za plinske štednjake; pokretni aparati za grijanje; postolja za grijanje hrane [grijana]; posude za prljavštinu [dijelovi kamina ili peći]; predgotovljeni elementi peći; prigušivači dima s kliznom pločom; prigušni aparati [dijelovi peći]; prigušni raspršivači [dijelovi peći]; prigušni raspršivači [dijelovi kamina]; propagatori [električni]; protupožarni prigušivači s kliznom pločom; prozorna stakla za bojlere; prstenasti plamenici; pržionice duhana; rashlađeni paneli za uporabu s električnim pećima; rashladni spremnici za peći; rashladni tornjevi za isparavanje; regulatori protoka za kamine; regulatori za peći; rekuperatori topline na bazi vrućih dimnih plinova za podgrijavanje prije procesa izgaranja u sustavima grijanja; rešetke za kamin; samoregulacijski grijači u obliku savitljivih trakica; samoregulacijski grijači u obliku trakica; solarni grijači vode; sporgoreće peći na drva za kućanstvo; štapni grijači; štednjaci na drva; štednjaci na ugljen; sterilizacijske jedinice za medicinske instrumente; strojevi za maglu; strojevi za proizvodnju pare; strojevi

za proizvodnju umjetne magle; strojevi za proizvodnju umjetnog dima; strojevi za spaljivanje smeća; sunčeve peći; sustav električnog grijanja cijevi; sustavi grijanja linearnim zračenjem; sustavi za hlađenje i grijanje vode; termostatski ventili; termostatski ventili kao dijelovi instalacija za grijanje; toplinske pumpe za obradu energije; toplinski grijači tekućina; toplinski izmjenjivači; toplinski izmjenjivači [osim dijelova strojeva]; toplinski osjetljivi upravljački uređaji za automatske ventile [dijelovi instalacija za grijanje]; toplinski stabilizirane polipropilenske cijevi za instalacije grijanja; ukrasi za peći; uljni grijači; uljni plamenici; uljni predgrijači; uljni radijatori; ulošci za lončice za taljenje kovine; upravljačke jedinice [termostatski ventili] za instalacije grijanja; upravljački uređaji [termostatski ventili] za instalacije grijanja; uređaji za grijanje; uređaj za grijanje pločnika; uređaj za parno grijanje [za industrijske potrebe]; uređaj za proizvodnju topline; uređaji za grijanje kontejnera; uređaji za grijanje ljepila; uređaji za grijanje na kruto, tekuće ili plinovito gorivo; uređaji za grijanje s katalitičkim sagorijevanjem; uređaji za grijanje tekućih goriva; uređaji za grijanje za nitratrene otopine; uređaji za grijanje za uporabu s plinovitim gorivima; uređaji za instalacije koje proizvode paru; uređaji za izgaranje fluidiziranog sloja; uređaji za kupaonice s toplim zrakom; uređaji za parenje; uređaji za parno grijanje; uređaji za predgrijavanje plina za industrijsku uporabu; uređaji za proizvodnju pare; uređaji za regulaciju topline [ventili] kao dijelovi instalacija za grijanje; uređaji za rekuperaciju topline [rekuperatori]; uređaji za skupljanje sunčevih zraka radi grijanja; uređaji za solarno grijanje; uređaji za suhi led; uređaji za topli zrak; uređaji za zagrijavanje cijevi (skin efekt); uređaji za zagrijavanje toplim zrakom; uređaji za zagrijavanje zraka; uronjivi grijači; uronjivi grijači vode; vakuumski cijevni solarni kolektori [izmjenjivači topline]; vakuumski aparati za parno grijanje; ventili (elektromagnetne komande za automatsko pokretanje ventila) [dijelovi grijačkih instalacija]; visoke peći; zavojnice kao dijelovi instalacija za grijanje; zavojnice za grijanje; zrak, topli (uređaji za kupke s toplim zrakom); ambijentalna led rasvjeta; ambijentalna rasvjeta; aparati za kovčanje kose; arhitektonska rasvjeta s otpuštanjem visokog intenziteta (hid); arhitektonska rasvjetna tijela; arhitektonska rasvjetna tijela postavljena u tlo i namijenjena za osvjetljavanje prema gore; automatske instalacije za ispiranje pisoara; baklje; baklje na solarni pogon; baterijske lampe za zapešća; baterijske svjetiljke u obliku štapića; božićne lampice; brazieri; čeone svjetiljke; cijevi s plinom za rasvjetu; cijevi [tuljci] za svjetiljke; cilindri za svjetiljke; dekorativna električna rasvjeta; dekorativna plinska rasvjeta; dekorativna rasvjeta; dekorativna rasvjeta za božićna drva; difuzori kao dijelovi rasvjetnih instalacija; difuzori kao dijelovi rasvjete; diodne svijeće bez plamena [led svijeće]; džepne svjetiljke; džepne svjetiljke za rasvjetu; džepne svjetiljke za uporabu s električnim napravama za punjenje; električna oprema za rasvjetu; električna oprema za rasvjetu s izbijanjem; električna rasvjeta; električna rasvjeta za božićna drva; električna rasvjeta za praznike; električna rasvjeta za svećane dekoracije; električna rasvjetna oprema za uporabu na opasnim lokacijama; električna unutarnja rasvjeta; električne baterijske svjetiljke; električne džepne svjetiljke; električne inkandescentne žarulje; električne jedinice za tračnu rasvjetu; električne noćne svjetiljke; električne rasvjetne instalacije; električne raznobojne ukrasne žaruljice; električne ručne svjetiljke; električne svijeće; električne svijeće na baterije; električne svjetiljke; električne svjetiljke za osvjetljenje unutarnjih prostora; električne svjetiljke za vanjsku rasvjetu; električne žarulje; električne žarulje s izbijanjem; električni kineski lampioni; električni svijećnjaci; električni svjetlosni pointeri; elektroluminiscentni izvori svjetla; fiksne podvodne rasvjetne instalacije za bazene; filmski reflektori; filtri u bojama za rasvjetna tijela; filtri za džepne svjetiljke; filtri za rasvjetne aparate; filtri za rasvjetne uređaje; filtri za rasvjetu za pozornice; filtri za uporabu s uređajima za rasvjetu; filtri za uporabu sa svjetilkama; fitinzi za žarna svjetla; fluorescentne rasvjetne cijevi; fluorescentna rasvjeta za slučajevne nužde na baterijsko napajanje; fluorescentna rasvjetna tijela za scensku rasvjetu; fluorescentna rasvjetna tijela za arhitektonsku rasvjetu; fluorescentne cijevi; fluorescentne cijevi svjetiljke; fluorescentne električne žarulje; fluorescentne svjetiljke s niskim uv zračenjem; fluorescentne žarulje; fluorescentni rasvjetni uređaji; giralnde raznobojnih svjetala za dekoraciju; gorionici sa žarnim nitima; grla za električne žarulje; grla žarulja; halogena arhitektonska rasvjetna tijela; halogena

rasvjetna oprema za pozornicu; halogena rasvjetna tijela; halogena žarulja; halogene svjetiljke; halogenske žarulje; industrijska rasvjetna tijela; infracrvena rasvjeta; infracrvena rasvjetna tijela; infracrvena svjetiljke; infracrvene lampe; infracrvene svjetiljke [nisu za medicinske svrhe]; inspeksijska svjetla; instalacije inkandescentnih žarulja na baterijsko napajanje za slučajevne nužde; instalacije unutarnje električne rasvjete; instalacije za cestovnu rasvjetu; instalacije za električno osvjetljavanje; instalacije za filmsku rasvjetu; instalacije za osvjetljavanje božićnih drva; izvor svjetlosti punog spektra; japanski papirnati lampioni; kablovi za viseće svjetiljke [rasvjetna oprema]; keramički fenjeri; kompaktne fluorescentne žarulje [cfl]; kompleti dekorativne plinske rasvjete; ksenonske svjetiljke; krovna svjetla [svjetiljke]; kugle od zrcala kao rasvjetna tijela; kupolasta rasvjeta za namještaj; laboratorijske svjetiljke; lampe za nokte; lampe za pisaci stol; lampioni; lampioni za svećane dekoracije; lanterne [fenjeri]; lanterne za svijeće; led džepne svjetiljke; led lučice; led podvodna svjetla; led rasvjeta; led rasvjetni sklopovi za svjetleće znakove; led svijeće; led svjetla za krajolik; led svjetlosni strojevi; led žarulje za svjetiljke; lučne lampe; lučne lampe [rasvjetna oprema]; lusteri; magnezijeva žica [rasvjeta]; metal-halogene svjetiljke; mirisne električne svijeće; naglavna svjetla za noćni ribolov; neonska rasvjeta; neprovidna kućišta za svjetiljke; nizovi svjetla u boji; noćna svjetiljke [nisu svijeće]; noćne lampe; oprema za električne žarulje; oprema za električnu rasvjetu interijera; oprema za električnu rasvjetu; oprema za rasvjetu; oprema za unutarnju fluorescentnu električnu rasvjetu; ornamenti za božićna drva [svjetla]; osvjetljene disko kugle; osvjetljeni prekidači; ovisi za svjetiljke; ovisne tračnice [nisu elektrificirane] za električnu rasvjetu; pametne žarulje; plamenici sa žarnim nitima; plamenici za svjetiljke; plinska rasvjeta; plinske lampe; podne svjetiljke; pokretni rasvjetni tornjevi; postolja prilagođena za postavljanje svjetiljki; postolja svjetiljke; postolja za neelektrične svjetiljke; prijenosne papirnate lanterne (chochin); prijenosne ručne lampe [za rasvjetu]; prijenosne svjetiljke [za osvjetljavanje]; prijenosni papirnati lampioni; priključci za rasvjetu; pribornice rasvjetnih tijela; projektori za laserske svjetlosne efekte; projektori za ronjenje; protutežni priključci za viseće svjetiljke; rasvjeta pomoću sustava plazma rasvjete [pls]; rasvjeta ravnih panela; rasvjeta s vlastitim izvorom; rasvjeta za akvarije; rasvjeta za glazbene stalke; rasvjeta za izlaganje; rasvjeta za nuždu; rasvjeta za potrebe izlaganja; rasvjeta za ribnjake; rasvjeta za uporabu sa sigurnosnim sustavima; rasvjeta za vanjske instalacije; rasvjetna led tijela; rasvjetna oprema za vitrine; rasvjetna tijela; rasvjetna tijela i reflektori za vozila; rasvjetna tijela i reflektori; rasvjetna tijela s optičkim vlaknima; rasvjetna tijela za komercijalnu uporabu; rasvjetna tijela za kućanstvo; rasvjetna tijela za postavljanje na rasvjetne tračnice; rasvjetne armature; rasvjetne cijevi; rasvjetne instalacije; rasvjetne instalacije u nizu [uređaj za rasvjetu]; rasvjetne instalacije za nuždu; rasvjetne jedinice; rasvjetne lampice za projektore; rasvjetne svjetiljke; rasvjetne žaruljice; rasvjetni aparati s otpuštanjem visokog intenziteta (hid) za pozornicu; rasvjetni elementi; rasvjetni fenjeri; rasvjetni instrumenti upravljani računalom; rasvjetni ornamenti za božićno drve [električna svjetla]; rasvjetni paneli; rasvjetni sklopovi; rasvjetni ukrasi [oprema]; rasvjetni uređaj; rasvjetni uređaji; rasvjetni uređaji i instalacije; rasvjetni uređaji koji sadrže optička vlakna; rasvjetni uređaji s organskim svjetlećim diodama (oled); rasvjetni uređaji sa solarnim ćelijama; rasvjetni uređaji sa diodama koje emitiraju svjetlo [led]; rasvjetni uređaji upravljani računalom; rasvjetni uređaji za nuždu; rasvjetni uređaji za sigurnosnu uporabu; raznobojne žaruljice za ukrašavanje u svećanim prilikama; reflektori; reflektori fresnel; reflektori otklanjanje svjetla; reflektori prilagođeni za rasvjetne uređaje; reflektori svjetla; reflektori visokog intenziteta; reflektori za bicikle; reflektori za kontrolu svjetla; reflektori za rasvjetna tijela; reflektori za rasvjetu u kućanstvu; reflektori za rasvjetu većih prostora; reflektori za svjetiljke; reflektorijske kolone; ronilačke svjetiljke; rasvjeta za izbojne svjetiljke; ručne svjetiljke; ručni reflektori; rudarske svjetiljke; samostojeće lampe; samostojeće svjetiljke; samostojeći papirnati lampioni; savitljive svjetiljke; sigurnosna rasvjeta; sigurnosna rasvjeta s inkorporiranim infracrvenim aktiviranim senzorom; sigurnosna rasvjeta s ugrađenim senzorom koji se aktivira pokretom; sigurnosna svjetla s ugrađenim senzorom koji se aktivira na toplinu; sigurnosne led svjetiljke; sigurnosne

svjetiljke za podzemnu uporabu; sigurnosna rasvjeta koja djeluje na bazi fotočelija; sitne žarulje; sjenila za lampe; sjenila za rasvjetu; sjenila za svjetiljke; stajace svjetiljke; stakla za svjetiljke; (staklene) kruške svjetiljka; staklene kugle za svjetiljke; stakleni poklopci kao oprema za lampe za solarij; stakleni poklopci za svjetiljke; stakleni tuljci svjetiljki; stakleni tuljci za petrolejske svjetiljke; stakleni tuljci za svjetiljke [cilindri]; stalci za sjenila; stalci za svjetiljke; stojeće papirnate svjetiljke [andon]; stolna svjetiljka (sjenila za-); stolne svjetiljke; stroboskopska svjetla [dekorativna]; stroboskopska svjetla [svjetlosni efekti]; stroboskopska svjetla za diskoteke; stroboskopske svjetiljke [dekorativne]; stroboskopske svjetiljke [svjetlosni efekti]; stroboskopske žarulje za diskoteke; stropna svjetla; stropne svjetiljke; stropne žarulje s usmjerenim svjetlom; stropni ventilatori s ugrađenim svjetlima; sustavi diodne [led] rasvjete; sustavi optičke rasvjete; svijeće bez plamena; svjećice (električne svjećice za božićna drvca); svjetiljke, džepne; svjetiljke koje se mogu iznova puniti; svjetiljke koje svjetlo usmjeravaju prema gore; svjetiljke led; svjetiljke na solarni pogon; svjetiljke opremljene sa produžnom potporom; svjetiljke s izbojem; svjetiljke, sigurnosne; svjetiljke u obliku olovke; svjetiljke u obliku svijeće; svjetiljke za akvarij; svjetiljke za akvarije; svjetiljke za božićno drveće; svjetiljke za čitanje; svjetiljke za čitanje [koje se zakače za knjigu]; svjetiljke za električne instalacije; svjetiljke za kampiranje; svjetiljke za nadgledanje [kontrolu]; svjetiljke za osvjetljavanje; svjetiljke za šatore; svjetiljke za studio; svjetiljke za umivaonike; svjetiljke za vanjsku uporabu; svjetla koja se usmjeravaju; svjetla postavljena u nizu; svjetla za čitanje; svjetla za kacige; svjetla za mamljenje riba; svjetla za nuždu; svjetla za rast biljaka; svjetla za svečane dekoracije; svjetla za zemljopisne karte; svjetleće cijevi za rasvjetu; svjetleće lampe; svjetleće svjetiljke; svjetleći girlande; svjetleći kabeli za rasvjetu; svjetleći kemijski štapići; svjetleći kućni brojevi; svjetleći štapići za rasvjetu; svjetlosne cijevi kao dio uređaja za ubijanje insekata; svjetlosne trake; svjetlosni difuzori [rasvjeta]; svjetlosni izvori [osim za fotografsku ili medicinsku uporabu]; svjetlosni projektori; svjetlovodna rasvjetna oprema; terapijske lampe, ne za medicinske potrebe; terapijske lampe za nemedicinske potrebe; tinjalice za rasvjetu [električne]; toplinske svjetiljke za kornjače; transformatori za osvjetljenje; tuljci za uljne svjetiljke; ugljen za lučne svjetiljke; ukrasna rasvjeta za unutarnje prostore; ukrasni rasvjetni kompleti; ukrasni završeci svjetiljka; ulična rasvjeta; ulične svjetiljke [kandelabri]; uljne lanterne; uljne svjetiljke; unutarnja fluorescentna rasvjeta; unutarnja svjetla za hladnjake; unutarnja svjetla za vozila; uređaji za električnu rasvjetu optičkim vlaknima; uređaji za filmsku rasvjetu; uređaji za osvjetljavanje pozornica; uređaji za rasvjetu; uređaji za sušenje noktiju diodama led; uv halogene žarulje s metalnim parama; vakuumske lampe; vanjska dodatna oprema za rasvjetu; vanjska rasvjeta; vanjske električne rasvjetne instalacije; viseće instalacije fluorescentnih rasvjeta; viseće lampe; viseće svjetiljke; viseći stropni lusteri; visokoučinske lampe s izbojem; vrtna rasvjeta; vrtna svjetiljke; žaluzine za kontrolu rasvjete; žaluzine za odbijanje svjetla; žarulje za optičke instrumente; žarne niti za električne svjetiljke; žarulje sa žarnim nitima i njihovi priključci; žarulje za džepne svjetiljke; žarulje za plinske svjetiljke; žarulje za prednja svjetla; žarulje za projektore; žarulje za svjetiljke s plinskim otpuštanjem; zaslони za regulaciju svjetlosti; zastori za usmjeravanje svjetla; zidna rasvjeta; zidne svjetiljke; zidne svjetiljke [električna rasvjetna tijela]; zidne svjetiljke (priključci za -) [nisu prekidači]; živine žarulje; automobilska prednja svjetla; automobilska svjetla; automobilski farovi; dinamo svjetla za bicikle; dinamo svjetla za vozila; farovi za vozila; kočna svjetla za vozila; lampice za vozila; lampice žmigavca za motorna vozila; led svjetla za automobile; naprave protiv zaslijepljivanja za automobile [dodatna oprema za svjetla]; navigacijska svjetla za čamce; navigacijska svjetla za zrakoplove; pokazivače smjera za kopnena vozila (svjetlo za -); pokazivači smjera (žaruljice pokazivače smjera) za vozila; pozicijska svjetla za kopnena vozila; pozicijska svjetla za vozila; prednja svjetla za bicikle; prednja svjetla za motocikle; prednja svjetla za vozila; protuzaslijepljujuća oprema za svjetla vozila [dodatna oprema za svjetla]; protuzaslijepljujuće naprave za automobile [dodatna oprema za svjetla]; rasvjetni uređaji za vozila; rasvjetni uređaji za zrakoplove; reflektori za čamce; reflektori za pričvršćivanje na žbice bicikla; reflektori za vozila; registracijske tablice (svjetla za -); rikverc svjetla za kopnena vozila; rikverc svjetla za vozila; sigurnosna

rasvjeta osjetljiva na pokret; spot svjetiljke za vozila [svjetiljke koje se usmjeravaju]; stražnja svjetla za kopnena vozila; stražnja svjetla za vozila; svjetla bicikla; svjetla na motociklima; svjetla za automobile; svjetla za bicikle; svjetla za kopnena vozila; svjetla za osvjetljavanje vozila; svjetla za pokazivače smjera za bicikle; svjetla za pokazivanje smjera na vozilima; svjetla za prikolice; svjetla za prikolice za čamce; svjetla za vozila; svjetlosne šipke za terenska vozila; test lampice za automobile; usmjeravajući reflektori za vozila; vozila [protuzaslijepljujuća oprema za svjetla vozila]; vozila (žaruljice pokazivača smjera vozila); žarulje automobilskih žmigavaca; žarulje motornih vozila; žarulje pokazivača smjera; žarulje pokazivača smjera kretanja vozila; žarulje za pokazivače smjera vozila; žarulje za stražnja svjetla; žaruljice lampica na nadzornim pločama; žaruljice pokazivača smjera vožnje za vozila; aparat za izradu kukuruznih kokica; aparat za pečenje; aparat za stvaranje dima za kuhanje; aparati za dimljenje hrane; aparati za dizanje tijesta; aparati za espresso kavu; aparati za grijanje hrane za bebe; aparati za grijanje hrane; aparati za hladne napitke; aparati za kavu s ugrađenim pročišćivačima za vodu; aparati za kuhanje; aparati za kuhanje hrane; aparati za pečenje kruha; aparati za pripremanje čaja; aparati za pripremu sladoleda; aparati za prženje kave; aparati za sendviče [tosteri]; aparati za zagrijavanje hrane; aparati za zagrijavanje pića; automatske instalacije za pripremu kave; automatski pekači kruha za kućanstvo; bežična električna kuhala za vodu; bojleri za vruću vodu za pripremanje pića; čajnici [električni]; čajnici [kuhala za vodu]; čokoladne fontane, električne; dehidratori hrane; dehidratori hrane, električni; dimilice za roštilj; dodatna oprema za pećnice; električna grijala; električna kuhala; električna kuhala za jaja; električna kuhala za jaja za primjenu u kućanstvu; električna kuhala za jaja za kućanstvo; električna kuhala za kuhanje u vakuumu; električna kuhala za kus-kus; električna kuhala za pripremanje juhe s rezancima; električna kuhala za rižu; električna kuhala za sporo kuhanje; električne friteze; električne friteze za prženje bez ulja; električne grijače ploče za grijanje hrane; električne kafetjere; električne kuhinjske pećnice; električne pečenjare; električne pećnice; električne pećnice za kućanstvo; električne ploče za kuhanje; električne posude za hlađenje vina; električne posude za hlađenje vina za kućanske potrebe; električne posude za kuhanje; električne posude za kuhanje u industriji; električne posude za kuhanje na pari; električne posude za kuhanje namirnica pod tlakom; električne posude za kuhanje kave; električne posude za posluživanje hrane; električne posude za pripremu kave; električne posude za pripremanje napitaka; električne posude za pripremu leda i sladoleda; električne tajnine; električne tave; električne tave za brojlere; električne tave za kuhanje; električne tave za pečenje vafli; električne tave za prženje; električne termoposude; električne wok tave; električni aparati za espresso kavu; električni aparati za kavu s ugrađenim filtrima; električni aparati za kavu za kućanstvo; električni aparati za kavu; električni aparati za kokice; električni aparati za kuhanje kave; električni aparati za pečenje; električni aparati za pravljenje sendviča; električni aparati za pripremu jogurta; električni aparati za pripremu čokolade; električni aparati za pripremu kave; električni aparati za pripremu sojinog mlijeka za kućanstvo; električni aparati za prženje [friteze]; električni aparati za prženje kave; električni automati za kavu s dušikom; električni bežični aparati za kavu; električni čajnici; električni čajnici [kuhala za vodu]; električni dehidratori; električni dehidratori hrane za kućansku uporabu; električni dehidratori hrane; električni distributori za tople napitke; električni filtri za kavu; električni grijači hrane; električni grijači napitaka; električni grijači tanjura; električni grijači vode za pripremu pića; električni grijači za otapanje mirisnog voska na malim svijećama; električni grijači za piće; električni grijači za šalice; električni grlovi; električni hladnjaci [za kućanstvo]; električni kućanski aparati za kuhanje; električni lonci; električni lonci [za kućanstvo]; električni pekač za vafle; električni pekači kruha; električni pekači za industrijsku uporabu; električni pivarski strojevi za kućnu uporabu; električni poslužavnici; električni pribor za kuhanje; električni roštilji; električni roštilji za otvorene prostore; električni roštilji za pečenje [aparati za kuhanje]; električni roštilji za zatvorene prostore; električni samovari; električni štednjaci za kućanstvo; električni strojevi za pripremu kolača od rižinog brašna za primjenu u kućanstvu; električni tosteri; električni tosteri [pećnice]; električni tosteri za sendviče; električni uređaji za grijanje čaja;

električni uređaji za kuhanje kave [perkolatori]; električni uređaji za pravljenje panini sendviča; električni uređaji za proizvodnju sojinog mlijeka; električno grijane kutije za jelo; električno grijane šalice; električno parno kuhalo; električno parno kuhalo za povrće; električno parno kuhalo za rižu; električno posuđe za kuhanje; električno zagrijavani štapići za roštiljanje; elektromagnetska indukcijska kuhala [za kućanstvo]; elektromagnetska indukcijska kuhala za industrijske potrebe; elementi električnog grijanja; filtri za čaj [strojevi]; fondue [aparati za kuhanje]; friteze; friteze [električne]; friteze koje za pečenje rabe zrak umjesto ulja; friteze za hranu; friteze za kućanstvo [električne]; generatori dima za kuhanje; grijače jedinice; grijače ploče za kućanstvo; grijače ploče za kuhanje; grijači poslužavnici za jela; grijači za šalice s napajanjem usb; grijači prstenovi; grijalice; grijana kolica za održavanje hrane toplom; grijane vitrine za uporabu u prehrambenoj industriji; grijani ormarići za prehrambene proizvode; grill [aparati za pečenje]; halogene lampe za ugrađivanje u električnim kućnim štednjacima; halogeni grijači; hibachi roštilji; hladnjaci za mlijeko; hladnjaci za pića za uporabu u automobilima; hladnjaci za sladoled; hladnjaci za vino; indukcijska kuhala; indukcijske pećnice; indukcijski štednjaci; industrijska kuhala za rižu; industrijske friteze; industrijske pećnice; industrijske pećnice za kuhanje; industrijski strojevi za pečenje kruha; industrijski uređaji za kuhanje; instalacije za grijanje ugrađene u prozore; instalacije za grijanje ugrađene u staklo; instalacije za kuhanje; instalacije za pečenje; instalacije za prženje kakaa; instalacije za prženje oraščića; instalacije za rashladne vitrine za izlaganje hrane; instalacije za temperiranje; instalacije za zagrijavanje hrane; izmjenjivači topline za kontrolu distribuiranih pića; japanske kuhinjske peći (kamado); japanski štednjaci na ugljen za kućansku uporabu (shichirin); jedinice za kuhanje; jedinice za kuhanje na dim; kafetjere za kućanstvo [električne]; kava (strojevi za prženje kave); keramičke ploče kao dio grijačkih ploča; keramičke ploče koje se prodaju kao dio štednjaka; keramičke ploče koje se prodaju kao dio pećnica; keramički briketi za uporabu u roštiljima [nezapaljivi]; kolačići (dvokrilni električni kalupi za pečenje reljefastih kolačića); kolica za posluživanje [grijana]; kombinirani štednjaci za kuhanje i plinski spremnici; komercijalne pećnice za hranu; kompleti za raklet [vrsta jela od sira koje se priprema na otvorenom plamenu]; konvekcijske pećnice; kotlovi za meso; kućni pekači kruha; kuhala; kuhala za jaja; kuhala za kavu (električna -); kuhala za kus-kus, električna; kuhala za palačinke; kuhala za rižu; kuhala za sporo kuhanje [električna]; kuhanje (uređaji i postrojenje za kuhanje); kuhinjske peći; kuhinjski štednjaci; kuhinjski strojevi (električni-) za kuhanje; kuhinjski strojevi (plinski -) za kuhanje; ladice za hladnjake; ladice za zagrijavanje za kuhinje; lava (kamen lave za roštilje); lava kamenje za roštilje; lonci za kuhanje, električni; lonci za kuhanje pod tlakom, električni; lonci za pirjanje (električni-); metalni okviri za peći; mikrovalne peći; mikrovalne peći za industrijske namjene; mikrovalne pećnice; mikrovalne pećnice kućansku uporabu; mikrovalne pećnice, nisu za pokusne svrhe; mikrovalne pećnice [uređaj za kuhanje]; mikrovalne pećnice za industrijske svrhe; mikrovalne pećnice za kuhanje; mikrovalno pečenje [aparati za mikrovalno pečenje]; nape za provjetravanje za štednjake; nape za usisavanje pare za kuhinjske štednjake; neelektrična kuhala za kućanstvo; oprema za kuhanje, zagrijavanje, hlađenje i konzerviranje hrane i napitaka; ormarići za dizanje tijesta; ormarići za usporavanje dizanja tijesta; parna kuhala; pasteurizatori [uređaji]; pečenjara; pečenjare za kućanstvo [električne]; peći [osim za laboratorijske potrebe]; peći za pekarnice; peći za pizzerije; peći za prženje ribe; pećnice; pećnice koje koriste polja zračne frekvencije za pečenje; pećnice [za kućanstvo]; pećnice za kućanstvo; pećnice za kuhanje; pekači na ugljen za korištenje u domaćinstvu; perkolatori [električni strojevi za kuhanje kave]; plinska kuhala; plinska kuhala za kućanstvo; plinske pećnice [za kućanstvo]; plinske pećnice za kućanstvo; plinski aparati za kuhanje koji sadrže roštilje; plinski i električni štednjaci; plinski kamini za kućanstvo; plinski roštilji; plinski roštilji [uređaji za kuhanje]; plinski uređaj za kuhanje; ploče [djelovi pećnica]; ploče [djelovi štednjaka]; ploče za kuhanje; ploče za pečenje [električna kuhinjska oprema]; ploče za pečenje vafla; podignute pećnice za pekarnice; podupirači prilagođeni za kuhala; poklopci za pokrivanje ploča štednjaka; police za hladnjake; poslužavnici (zagrijani) za jela; prazne kapsule za kavu za električne aparate za kavu; preše za tortilje, električne; prijenosni plinski plamenici; prilagođene obloge za pećnice;

prilagođene tekstilne navlake za električne tostere; pržilice za kavu; pržionice slada; pržnice za kruh [tosteri]; punjive kapsule za čaj; punjive kapsule za kavu; rashladivači tekućine; rashladne jedinice kao dijelovi instalacija za rashlađivanje vode; rashladne naprave za točenje pića; rashladne škrinje za meso; rashladne vitrine za izlaganje hrane; rashladne vitrine za izlaganje pića; rashladne vitrine za spremanje pića; rashladni ormari za čuvanje hrane; rashladni pufovi za hranu; rashladni uređaji za dijeljenje pića; rashladni uređaji za distribuiranje pića; rashladni uređaji za distribuiranje pića [nisu u prodajne svrhe]; ražnjevi [djelovi kuhinjskih aparata]; ražnjevi [električni] za plinske roštilje; ražnjevi na motorski pogon; ražnjevi (naprave za okretanje ražnjeva); ražnjevi [pribor za kuhanje]; ražnjevi za pečenjarnice; ražnjevi za pečenje [električni] na struju; ražnjevi za pečenje za pećnice; ražnjevi za prženje [električni] za roštilje; roštilj na ugljen; roštilj ploče; roštilj tave; roštilji; roštilji [aparati]; roštilji, električni; roštilji na ugljen; roštilji za kuhanje; roštilji za meso; šamotna oprema za peći; sklopiva električna kuhala za vodu; škrinje za meso [rashladne]; solarni roštilji za kuhanje; staklene ploče [djelovi peći]; staklene ploče [djelovi pećnica]; štednjaci; štednjaci [kuhinjski uređaji]; štednjaci s plinskim plamenikom; štednjaci s ugrađenim roštiljem; štednjaci sa staklenim emajliranim površinama; štednjaci za kampiranje; štednjaci za kućanstvo; štednjaci za kuhanje; stolne pećnice; strojevi za izradu šećerne vune; strojevi za pečenje kebaba; strojevi za pripremu sladoleda; strojevi za prženje [friteze]; sušila za rashladne sustave; sušilice za hranu; tajine, električne; tave za dinstanje (električne-); tave za prženje (električne -); tave za prženje za kućanstvo [električne]; termoelektrični uređaji za grijanje hrane; termoelektrični uređaji za grijanje pića; termoposude, električne; tosteri; tosteri za kruh za kućanstvo [električni]; tosteri za tople sendviče; ugostiteljski distributori za napitke; ugostiteljske pećnice; ugradbene grijače ploče; ugradbene ploče za kuhanje; uljni štednjaci [za kućanstvo]; upaljači plinskih pećnica; upaljači za plinske štednjake; uređaj za hlađenje pića; uređaj za usporavanje dizanja tijesta; uređaj za zagrijavanje namirnica; uređaji i instalacije za kuhanje; uređaji za dehidraciju prehrambenih organskih tvari; uređaji za dehidraciju prehrambenog otpada; uređaji za dimljeno prženje; uređaji za fermentaciju za industrijske potrebe; uređaji za grijanje; uređaji za grijanje i hlađenje za doziranje toplih i hladnih napitaka; uređaji za grijanje mlijeka; uređaji za hlađenje mlijeka; uređaji za hlađenje pića; uređaji za hlađenje pitke vode; uređaji za izradu pjene dok se mlijeko zagrijava; uređaji za konzerviranje namirnica dimom; uređaji za kuhanje na otvorenom prostoru; uređaji za kuhanje s pomičnom trakom; uređaji za održavanje topline napitaka; uređaji za pripremanje roštilja; uređaji za prženje voća; uređaji za spaljivanje otpada za kućanstvo; uređaji za sušenje dimom; uređaji za zagrijavanje prehrambenih proizvoda; usb grijači za šalice; vinski hladnjaci, električni; višenamjenska kuhala; višestruke ploče za kuhanje; vrčevi za filtraciju vode; vruće ploče [za kućanstvo]; vruće ploče za kuhanje; wok tave (električne -); zamrzivači za sladoled; električni kamini; izmjenjivači topline za kamine; kamini na etanol; kamini od lijevanog metala; keramika s učinkom goriva kao dio ili oprema kamina; nape za usisavanje pare za kamine; navlake po mjeri za prijenosne peći; obloge za kaminske otvore; ognjišta na otvorenom; ograde za kamine; prednje rešetke kamina [za kućanstvo]; prednje rešetke kamina [za kućanstvo]; prijenosna ognjišta; prijenosni električni kamini; rešetke; rešetke kamina [za kućanstvo]; rešetke ložišta za kruta goriva; simulirane zapaljene cjepanice [za kućanstvo]; umetci u obliku štednjaka, za kamine; umetci za kamine; umetci za kamine u obliku gorionika za kruta goriva; umjetni kamini na ugljen [za kućanstvo]; adsorpcijski aparati za stvaranje plina; biološki reaktori za čišćenje industrijskih otpadnih voda; čistači i pročišćivači plina; generatori dušika za industrijske potrebe; elektrostatični filtri za vodu; ciklonski filtri za prašinu; električni filtri za klima uređaje; električni filtri za pročišćavanje vode [osim strojeva]; elektrostatični zračni filtri; filteri za industrijske instalacije; filterske komore od livenog metala; filtri za akvarije; filtri za bazene; filtri za električno pročišćavanje vode za kućanske potrebe; filtri za industrijsku uporabu i uporabu u kućanstvu; filtri za ispušne ekstraktore [djelovi instalacija za kućanstvo ili industriju]; filtri za klima uređaje; filtri za masnoću [djelovi napa]; filtri za obradu vode; filtri za plinove [instalacije za kućanstvo ili industriju]; filtri za prašinu; filtri za pročišćavanje

otpadnog plina; filtri za pročišćavanje plinova [dijelovi instalacija za kućanstvo ili industriju]; filtri za pročišćavanje zraka; filtri za pročišćavanje zraka [dijelovi strojeva ili instalacija za čišćenje zraka]; filtri za pročišćivače zraka; filtri za rashladne sustave; filtri za ribnjake; filtri za slavine [vodoinstalaterska oprema]; filtri za uporabu s klima uređajima; filtri za uporabu s uređajima za ventilaciju; filtri za uređaje za pravljenje leda; filtri za usisne nape; filtri za vodu za industrijske potrebe; industrijski strojevi za filtriranje zraka; instalacije za filtriranje zraka; instalacije zračnih filtara; kombinacije filtara i motora za akvarije; membrane za aparate za povratnu osmozu; podesivi filtri prekriveni pregradom za masnoću [dijelovi kuhinjske nape]; svjetlosni filtri [osim za medicinsku ili fotografsku uporabu]; usisne nape (filtri za -); zračni filtri; zračni filtri koji se upotrebljavaju za zadržavanje prašine u industrijskim procesima; zračni filtri za izvlačenje prašine u industrijskim procesima; zračni filtri za klimatizacijske jedinice; industrijske instalacije za pročišćavanje tekućina; industrijske pećnice i peći (ne za hranu ili pića); instalacije za čišćenje plina; instalacije za industrijsku obradu; instalacije za kemijsku obradu; instalacije za sakupljanje plinova; membranski aparati za stvaranje plina; odvajači nečistoća iz otopljenog metala; oprema za kemijsku obradu; strojevi za pročišćavanje plina; sustavi za pročišćavanje ulja; uređaj za čišćenje plinova; uređaj za pročišćavanje plina; uređaji za čišćenje plinova; čistači i pročišćivači bioplina; instalacije za pročišćavanje plina; pročišćivači dima; pročišćivači plina [dijelovi plinskih instalacija]; separatori za pročišćavanje plina; stupci za pranje za pročišćavanje plinova; tornjevi za pranje za pročišćavanje plinova; ulje (uređaji za pročišćavanje ulja); uređaj za čišćenje dimnih plinova mokrim postupkom; aerotermini; booster peć; cijevi za odvod plamena [naftna industrija]; difuzijske peći za primjenu u industriji; duboke peći [za industrijske potrebe]; električne peći [za industrijske potrebe]; električne peći za metalurške svrhe; električne peći za stvrdnjavanje za stomatološke potrebe; električne pećnice s predzagrijavanjem za stomatološku uporabu; grafitne peći; grijače instalacije za uporabu u obradi otpadnog materijala; homogenizirajuće peći; incineratori s fluidiziranim slojem; industrijske peći; industrijske peći za grijanje; instalacije za grijanje za industrijsku uporabu; instalacije za spaljivanje otpadnih goriva; instalacije za spaljivanje plinova; kombinirane plinske peći za uporabu u proizvodnji čelika; komore za biokremiranje; komore za izgaranje; kovačke peći [prenosive]; ljevaoničke peći; ložišta [stokeri] za industrijske peći; ložišta [stokeri] za komercijalne peći; oprema za peći za lončanu robu; paternoster peći; peći (rashladne posude za peći); peći s jamom za namakanje ingota; peći s valjčanim ložištem; peći ta kositrenje; peći u obliku lonca; peći za automatsko stvrdnjavanje komponenti; peći za dekontaminaciju otpadnog metala; peći za dekontaminaciju metala; peći za industrijsku uporabu; peći za kalciniranje [za industrijske svrhe]; peći za karbonizaciju [za industrijske svrhe]; peći za kemijsku industriju i industriju stakla; peći za kremiranje; peći za lijevanje na indukcijsko zagrijavanje; peći za lončanu robu; peći za lončanu robu koje se prodaju u kompletu; peći za obradu otpada; peći za održavanje vrućine; peći za otapanje otpadnog metala; peći za patentiranje žica; peći za potrebe stomatoloških tehničara; peći za pravljenje stakla; peći za recikliranje metala; peći za recikliranje otpadnog metala; peći za rekuperaciju plina; peći za savijanje stakla; peći za sintiranje; peći za skidanje premaza s otpadnog metala; peći za skidanje premaza s metala; peći za stomatologe; peći za stvrdnjavanje opruga; peći za taljenje metala; peći za taljenje [za industrijske potrebe]; peći za termičku obradu; peći za ubrzano starenje; peći za uporabu u elektronskoj industriji; peći za zagrijavanje alata; peći za zagrijavanje karika; peći za zbrinjavanje otpada; pećnice za obradu otpada; plinska kombinirana ložišta i kotlovske peći za proizvodnju čelika; plinske peći [za industrijske potrebe]; plutajući uređaji [peći]; postolja za peći; postolja za punjenje peći; postrojenja za spaljivanje tekućina; postrojenja za termičku obradu otpada; potpornji za peći; rashlađivači za peći; rotacijske peći [za industrijske potrebe]; rotacione peći; talioničke peći; toplinske peći [za industrijske potrebe]; tračne peći za lemljenje; tračne peći za otvrdnjavanje ljepila; tračne peći za otvrdnjavanje firmisa; tračne peći za otvrdnjavanje lakova; tuneli s vrućim zrakom; tuneli za skupljanje vrućeg zraka; uređaji za grijanje za uporabu u obradi metala; uređaji za skupljanje toplim zrakom; uređaji za spaljivanje otpada za industrijske potrebe;

uređaji za spaljivanje otpada; vakuumske peći za obradu leća; vakuumske peći za plemenite metale; valjci za peći s valjčanim ložištem; vatrostalne peći; visoke peći [za industrijske potrebe]; visoko vakuumske peći za sušenje; aparati za destilaciju; destilacijske posude [prekapnice]; destilacijski cilindri [kolone]; destilatori [za kemijsku preradu]; ekstrakcijske kolone [osim laboratorijskih uređaja]; instalacije za polimerizaciju; isparivači za kemijsku obradu; izmjenjivači topline [za kemijsku preradu]; kemijske instalacije za obradu pitke vode; kolone za vakuumsku destilaciju za primjenu u industriji; kromatografski aparati za industrijske potrebe; kromatografski stupci za primjenu u industriji; kromatografski uređaji za industrijske svrhe; neutralizacijske kolone; pami uređaji za kemijsku obradu; postrojenja za polimerizaciju; reaktori kao instalacije u kemijskoj industriji; reaktori za plinsko-kruće reakcije; reaktori za reakcije plin-plin; stupci za fizikalno-kemijsko razdvajanje frakcija; stupci za fizikalno razdvajanje frakcija; uređaj za destilaciju; uređaji za automatsku ionsku kromatografiju za primjenu u industriji; uređaji za automatsku kromatografiju za primjenu u industriji; uređaji za destilaciju; uređaji za destilaciju za neznatne potrebe; uređaji za destilaciju za primjenu u industriji; uređaji za plinsku kromatografiju za primjenu u industriji; uređaji za sušenje kose; aparati na infracrvene zrake za sušenje kose; aparati za grijanje (nisu za medicinsku uporabu); čarape (električno grijane -) za medicinske namjene; džepne grijalice; električna sušila za kosu; električna sušila za ruke; električna toplinska sušila za ruke; električna toplinska sušila za lice; električni džepni grijači za grijanje ruku; električni grijači jastučići [nisu za medicinsku uporabu]; električni grijači pokrivači [nisu za medicinsku uporabu]; električni grijači za krevet; električni grijači za noge [za osobnu uporabu]; električni grijači za stopala [osim za medicinsku uporabu]; električni jastučići za grijanje [osim za medicinsku namjenu]; električni pokrivači [nisu za medicinsku uporabu]; električni uređaji koji se koriste za sušenje; električni uređaji za sušenje ruku toplim zrakom; električni uređaji za sušenje ruku za toalete; električni ventilatori za osobnu uporabu; električni vodeni termofori; električno grijana odjeća; električno grijana odjeća za zaštitu od nesreća ili ozljeda; električno grijana odjeća za medicinsku uporabu; električno grijane čarape; fiksna sušila za kosu; grijači ruku za osobnu uporabu; grijači za noge [električni ili neelektrični]; grijači za ruke [osim odjeće]; grijači za ruke s napajanjem usb; grijalice za krevete; grijani jastuci, nisu za medicinske svrhe [s električnim ili kemijskim aktiviranjem]; grijani jastučići nisu za medicinske uporabe [aktiviranje na električnoj ili kemijskoj bazi]; haube za kosu za kozmetičke salone; haube za sušenje; infracrvene lampe za sušenje kose; japanski grijači za džepove punjeni gorivom; jastuci, električno grijani za nemedicinske potrebe; navlake za grijanje nogu [električne]; neelektrični grijači jastučići [nisu za medicinske svrhe]; neelektrični grijači jastuci [nisu za medicinsku uporabu]; neelektrični grijači za noge; nosači prilagođeni sušilima za kosu; nosivi električni ventilatori; pami uređaji za ručnike [za frizerske potrebe]; plinski uređaji koji se koriste za sušenje; prijenosna električna sušilica na topli zrak; prilagođene tekstilne navlake za termos-bocce; putna sušila za kosu; ručna električna sušila za kosu; ručna sušila za kosu; ručni aparati za sušenje s puhalicom; senzorski uređaj za sušenje ruku; sušila s toplim zrakom za sušenje kose; sušila za kosu; sušila za kosu vrućeg zraka; sušila za kosu za frizerske salone; sušila za kosu [za kućanstvo]; sušila za lice s toplim zrakom; sušila za ruke; sušila za ruke sa strujanjem toplog zraka; sušilo za cijelo tijelo; terapijski grijači jastučići; umivaonice (sušila ruku za umivaonice); uređaj za sušenje ruku koji sadrži ventilatore; uređaji za osobno grijanje i sušenje; uređaji za sušenje kose; uređaji za sušenje ruku; uređaji za sušenje ruku koji sadrže ventilatore; uređaji za sušenje ruku koji sadrže rotore; uređaji za sušenje ruku [sušenje toplinom]; uređaji za sušenje ruku za toalete; uređaji za sušenje za kose za kozmetičke salone; ventilatorske grijalice; vodeni termofori; aparati za sušenje; aparati za sušenje odjeće [toplinsko sušenje]; automatske sušilice rublja; električna sušila za cipele; električne sušilice rublja; električne sušilice za cipele za kućanske potrebe; električne sušilice za odjeću [toplinsko sušenje]; električne sušilice za odjeću za kućanstvo; električne sušilice za rublje [toplinsko sušenje]; električne sušilice

za rublje za kućanske potrebe; električni aparati za sušenje za kućanske potrebe; električni grijači ručnika; električni strojevi za sušenje posuđa za kućanske potrebe; električni uređaji za sušenje rublja; električno zagrijavani držači za ručnike; industrijski strojevi za sušenje posuđa; industrijski uređaji za sušenje; instalacije za sušenje; instalacije za sušenje odjeće [toplinsko sušenje]; krmivo (uređaji za sušenje krmiva); nape za sušilice stočne hrane; ormari za sušenje; parna sušila; parni uređaji za odjeću; peći koje za sušenje koriste polja zračne frekvencije; pećnice za sušenje; plinske sušilice rublja; pokretni aparati za sušenje [toplinsko sušenje]; police za sušenje; prilagođene tekstilne navlake za glave parnih uređaja za peglanje odjeće; rashladni kompresori za sušenje; rešetke za zrak za uporabu u sušilicama; strojevi za sušenje iverice; strojevi za sušenje za primjenu u poljoprivredi; sušila za futon [za kućanstvo]; sušila za zrak; sušila zraka; sušilice rublja; sušilice rublja [toplinske sušilice]; sušilice rublja [toplinske sušilice] za rublje; sušilice za odjeću; uređaji i instalacije za sušenje; uređaji za isušivanje; uređaji za sušenje; uređaji za sušenje hrane za životinje; uređaji za sušenje kemijskih vlakana; uređaji za sušenje uroda; zrak [sušila za zrak]; aparati za led; automatski ledomati za hladnjake; električni hladnjaci; električni uređaji koji se koriste za hlađenje; električni zamrzivači za kućanstvo; hladnjače za pohranjivanje; hladnjaci; hladnjaci [električni]; hladnjaci, rashladni uređaji i zamrzivači za potrebe pohrane u medicini; hladnjaci, rashladni uređaji i zamrzivači za potrebe pohranjivanja u medicini; hladnjaci za akvarije; hladnjaci za kimchi (tradicionalno korejsko jelo); hladnjaci za kućanstvo; hladnjaci za led [za kućanstvo]; hladnjaci za napitke [uređaji]; hladnjaci za rižu; hladnjak za cementni klinker; industrijski uređaji za hlađenje; instalacije za hlađenje; instalacije za unutarnju pripremu snijega; instalacije za zamrzavanje zraka; kombinirani hladnjaci i zamrzivači; kombinirani uređaji za pravljenje i razdavanje kockica leda; komercijalni rashladni sustavi; komore za zamrzavanje; kozmetički hladnjaci; kriogeni hladnjaci; kriogeni uređaji; kriogeni zamrzivači; kriostati [osim za laboratorijsku uporabu]; ledomati; nape za zamrzivače; neprenosivi hladnjaci za kućnu uporabu; ormari, rashladni; plinski hladnjaci; plinski uređaji koji se koriste za hlađenje; ploče uređaja za klimatizaciju u rashladnim komorama; ploče za zamrzavanje; prijenosni hladnjaci; pultovi za trgovine [rashladni]; rashladne instalacije; rashladne instalacije za plin; rashladne instalacije za duhan; rashladne instalacije za zamrzavanje; rashladne instalacije za tekućine; rashladne jedinice; rashladne komore; rashladne kutije; rashladne kutije [električne]; rashladne kutije [plinske]; rashladne police; rashladne vitrine; rashladne vitrine [staklene vitrine]; rashladne vitrine za izlaganje robe; rashladni aparati; rashladni aparati i strojevi; rashladni aparati i uređaji; rashladni elementi; rashladni isparivači; rashladni kondenzatori; rashladni kontejneri [električni]; rashladni kontejneri [plinski]; rashladni ormari; rashladni pultovi; rashladni sustavi za klizališta; rashladni transportni kontejneri; rashladni uređaj; rashladni uređaji; rashladni uređaji i postrojenja; rashladni uređaji i strojevi; rashladni uređaji u obliku klupa; rashladni uređaji za kalupe; rashladni uređaji za tekućine; separatori za otklanjanje kondenzacije tehnikom hlađenja; škrinje za zamrzavanje; spremnici za rashlađivanje [električni]; strojevi i aparati za pravljenje leda; strojevi za izradu snijega; strojevi za pravljenje kockica leda; strojevi za pravljenje leda; uređaj za skladištenje leda; uređaj za zamrzavanje namirnica; uređaji i postrojenja za hlađenje; uređaji za duboko zamrzavanje; uređaji za hlađenje i zamrzavanje; uređaji za izdavanje leda; uređaji za zamrzavanje zraka; vitrine za zamrzavanje; vrata za hladnjake; zamrzivači; zavojnice kao dijelovi rashladnih postrojenja; zavojnice za hlađenje; aparati za nadzor tlaka [sigurnosni uređaji za plinske cijevi]; gorivo (predgrijači goriva); ispusni, neautomatski ventili za uređaje parnog grijanja; kuglasti ventili; mehanizmi za reguliranje nivoa tekućine u spremnicima [ventili]; parni ventili; plutajući ventili; pribor za regulaciju i sigurnost vodovodnih i plinskih instalacija; regulacijska i sigurnosna oprema za plinske cijevi; regulacijska i sigurnosna oprema za vodene aparate; regulacijska i sigurnosna oprema za plinske aparate; regulacijska oprema za vodovodne i plinske aparate i cijevi; regulacijski dodaci za plinske cijevi i vodove; regulacijski priključni vodovodnih cijevi; regulacijski ventil za vodu [sigurnosni dodaci]; regulacijski ventili [kontrola nivoa tekućine u spremnicima]; regulacijski ventili za vodu [reguliranje razine] u cisternama; regulacijski ventili za vodu [reguliranje nivoa] u

cisternama; regulacijski ventili za vodu [regulacijski dodaci]; regulatori kao dijelovi plinskih plamenika; regulatori kao dijelovi uljnih plamenika; regulatori kao dijelovi vodovodnih cijevi; regulatori kao dijelovi vodenih uređaja; regulatori plina; regulatori plinskih cijevi; regulatori plinskih instalacija; regulatori plinskih uređaja; regulatori tlaka [regulatori] za vodovodne cijevi; regulatori tlaka za plinske cijevi; regulatori uređaja za vodu; regulatori [ventili] za kontrolu nivoa tekućine u spremnicima; regulatori vodoopskrbnih uređaja; regulatori za plinske cjevne instalacije; sigurnosni pribor za uređaje za vodu i plin i za vodovode i plinovode; sigurnosni priključni plinskih cijevi; sigurnosni priključni vodovodnih cijevi; sigurnosni ventil za reguliranje plina; sigurnosni ventili za plinske aparate; sigurnosni ventili za plinske cijevi; sigurnosni ventili za uređaje za vodu; sigurnosni ventili za vodu; sigurnosni ventili za vodovodne cijevi; slavine za reguliranje protoka plina; uređaj za reguliranje vode; uređaj za smanjivanje pritiska za uporabu s plinskim instalacijama; uređaj za smanjivanje tlaka vode [regulacijski dodaci]; uređaji za kontrolu opskrbe vodom; uređaji za nadzor tlaka [sigurnosni uređaji za vodovodne uređaje]; uređaji za nadzor tlaka [sigurnosni uređaji za plinske uređaje]; uređaji za nadzor tlaka [sigurnosni uređaji za vodovodne cijevi]; uređaji za otpuštanje pritiska u vodoopskrbnim sustavima; uređaji za smanjenje tlaka za uporabu s grijačima vode; uređaji za smanjivanje tlaka vode [sigurnosni pribor]; uređaji za uštedu goriva; ušteda goriva (uređaji za uštedu goriva); ventili radijatora; ventili za otpuštanje pritiska [sigurnosni uređaji] za naprave za vodu; ventili za otpuštanje pritiska [sigurnosni uređaji] za vodovodne cijevi; ventili za otpuštanje pritiska [sigurnosni uređaji] za plinske uređaje; ventili za otpuštanje pritiska [sigurnosni uređaji] za plinske cijevi; ventili za reguliranje razine u spremnicima [rezervoarima]; ventili za reguliranje razine [nivoa]; zaporne slavine kao sigurnosni uređaji za plinske aparate; zaporni ventil za reguliranje vode; zaporni ventili kao sigurnosni uređaji plinskih uređaja; zaporni ventili kao sigurnosni uređaji za aparate za vodu; zaporni ventili za podešavanje plina; zaporni ventili za reguliranje vode; zaustavne slavine kao sigurnosni uređaji za vodovodne uređaje; gorivo (postrojenja za obradu nuklearnih moderatora i goriva); nuklearne elektrane; nuklearne instalacije; nuklearne termoelektrane-toplane; nuklearni generatori; nuklearni reaktori; postrojenja za obrađivanje nuklearnog goriva i nuklearnog materijala za moderiranje; postrojenja za obradu goriva i nuklearnih moderatora; reaktorski kotlovi; aksijalni ventilatori; aksijalni ventilatori za klimatizaciju; akumulacione grijalice [radijatori]; aparati i sustavi za ventilaciju; aparati za grijanje prostora; armature za distribuciju vode za grijanje; automatski regulatori temperature za radijatore centralnog grijanja; automatski regulatori temperature [ventili] za radijatore centralnog grijanja; čepovi za radijatore; čepovi-zatvarači za radijatore; cilindrične vodoravno postavljene grijalice s prisilnim strujanjem zraka; difuzeri za opskrbu zrakom; električna puhalo za ventilaciju; električne grijalice; električne isijavajuće grijalice [za kućanstvo]; električni akumulacijski grijači; električni grijači za stopala; električni klima uređaji; električni osvježivači zraka; električni pokrivači; električni prozorski ventilatori; električni radijatori [nisu za motore]; električni radijatori za grijanje zgrada; električni rashladni ventilatori; električni uređaji za hlađenje prostora [za kućanstvo]; električni uređaji za isijavanje topline; električni ventilatori; električni ventilatori bez lopatica; električni ventilatori kao dijelovi kućanskih ventilacijskih instalacija; električni ventilatori s rashladnim napravama na isparavanje; električno grijani tepisi; električni ventilatori [za kućanstvo]; električno zagrijavani radijatori; grijači za privremene strukture; grijači za šatore; grijači za strukture visoke čvrstoće; grijalice na plin propan; grijalice na propansku paru (okomite, cilindrične, konveksijske -); grijalice s toplom vodom za grijanje prostora [za industrijske potrebe]; grijalice za grijanje toplom vodom [za industrijske potrebe]; grijani tepisi; hladnjaci za uporabu u uređajima za grijanje; hladnjaci za uporabu u uređajima za hlađenje; hladnjaci za uporabu u uređajima za ventilaciju; hvac sustavi (grijanje, ventilacija i klimatiziranje); indukcijski grijači vode; industrijski ventilacijski uređaji; instalacije centralnog grijanja; instalacije podnog grijanja; instalacije za centralno grijanje; instalacije za kontrolu protoka plinova; instalacije za podno grijanje; instalacije za povrat topline; instalacije za recirkulaciju zraka; instalacije za usisavanje zraka; instalacije za ventilaciju; isijavajuće

ventilatorske grijalice; ispušni ventilatori; izmjenjivači topline za centralno grijanje; izotermički sanduci; japanske grijalice na ugljen za kućanstvo (hibachi); japanski električni, kućanski grijači za noge [električni kotatsu]; jedinice za grijanje stambenih prostorija; jedinice za odsisavanje [ventilacija]; kablovi električnog grijanja; katalitički oksidatori za kontrolu industrijskog onečišćenja zraka; kombinirani uređaji grijanja i hlađenja; konvektori [radijatori]; krovni ventilatori; kućanski grijači pribor; limitatori temperature za radijatore centralnog grijanja [termostatski ventilil] s ugrađenim ekspanzijskim šipkama; limitatori temperature za radijatore centralnog grijanja [termostatski ventilil] s ugrađenim bimetalnim pločicama; linearni difuzori zraka; magnetski filtri kao dijelovi aparata za centralno grijanje; motorizirani ventilatori za prozračivanje; magnetski filtri za uporabu u sustavima centralnog grijanja; nape s ugrađenim ventilatorima; nape za odstranjivanje dima; nape za provjetravanje laboratorija; nape za ventilacijske uređaje; nosivi pročišćivači zraka; ograničavala temperature [ventilil] za radijatore za centralno grijanje; oprema za grijanje, ventilaciju, klimatizaciju i pročišćavanje [prostora]; oprema za obradu zraka; parni radijatori za zagrijavanje zgrada; peći na ugljen; peći na ugljen [grijači prostora za kućanstvo]; plinske grijalice; plinske instalacije centralnog grijanja; plinske instalacije za grijanje prostora; plinski štednjaci [grijalice za kućanstvo]; plinski uređaji za grijanje prostora; podno grijanje; pokretni ventilatori; prigušivači strujanja zraka za obuzdavanje širenja plinova; prigušivači cirkulacije zraka za obuzdavanje širenja plinova; prigušivači cirkulacije zraka za obuzdavanje širenja plamena; prigušivači cirkulacije zraka za obuzdavanje širenja dima; prigušivači protoka zraka za sprječavanje širenja plamena; prigušivači protoka zraka za sprječavanje širenja dima; prigušivači strujanja zraka za sprječavanje širenja vatre; prigušivači strujanja zraka za sprječavanje širenja plinova; prigušivači strujanja zraka za obuzdavanje širenja plamena; prigušivači strujanja zraka za obuzdavanje širenja dima; prigušivači strujanja zraka za obuzdavanje širenja pare; prigušivači strujanja zraka za sprječavanje širenja dima; prigušnici za ventilacijske instalacije; prijenosne električne grijalice; prijenosni električni ventilatori; prijenosni rashlađivači zraka na isparavanje; radijalni zračni ventilatori; radijatori; radijatori centralnog grijanja; radijatori, električni; radijatori [grijanje]; radijatori za instalacije centralnog grijanja; radijatori za kućanstvo; radijatorske grijalice; rebrasti radijatori; regulatori protoka zraka; regulatori protoka zraka [grijanje]; regulatori strujanja zraka za sprječavanje širenja vatre; regulatori strujanja zraka za sprječavanje širenja plinova; regulatori strujanja zraka za obuzdavanje širenja plinova; regulatori strujanja zraka za sprječavanje širenja dima; regulatori strujanja zraka za obuzdavanje širenja dima; regulatori temperature [ventilil] za radijatore centralnog grijanja; regulirajući uređaji osjetljivi na temperaturu [termostatski ventilil] za radijatore centralnog grijanja; senzori temperature [termostatski ventilil] za radijatore za centralno grijanje; sobni klima uređaji; sobni ventilatori; sobni zračni ventilatori; stolni usb ventilatori; stolni ventilatori; strojevi za čišćenje zraka [venturi, vlažni scrubber]; stropne grijače ploče; stropni ventilatori; sustavi za distribuciju zraka; sustavi za hlađenje zraka isparavanjem; sustavi za obradu zraka; temperaturni senzorni uređaji [termostatski ventilil] za radijatore centralnog grijanja; termalni oksidatori za kontrolu industrijskog onečišćenja zraka; termoosjetljivi prekidači [termostatski ventilil] za radijatore za centralno grijanje; termostatski radijatorski ventilil; termostatski regulatori [termostatski ventilil] za radijatore za centralno grijanje; toplinski radijatori za grijanje zgrada; toplinski regulatori [ventilil] za radijatore centralnog grijanja; ubrzavači cirkulacije zraka; ubrzivači strujanja zraka; uljne peći [grijalice za kućanstvo]; uljni štednjaci; upravljački ventilil (termostatski -) za radijatore centralnog grijanja; uređaj za cirkuliranje zraka; uređaj za grijanje vrućim zrakom [za industrijske potrebe]; uređaj za ispuhivanje hladnog zraka; uređaj za kontroliranje temperature u radijatorima centralnog grijanja [ventilil]; uređaj za povrat topline; uređaj za pročišćavanje zraka ugrađen na vozilu; uređaj za prozračivanje; uređaji centralnog grijanja; uređaji i instalacije za podno grijanje; uređaji za grijanje podova; uređaji za hlađenje zraka; uređaji za indukciju zraka [ventilacija]; uređaji za klimatizaciju za ugradnju na prozore [za industrijske potrebe]; uređaji za kontroliranje temperature u radijatorima centralnog grijanja [ventilil]; uređaji za obradu zraka; uređaji za odsisavanje

[ventilacija ili klimatizacija]; uređaji za odvajanje zraka; uređaji za pročišćavanje zraka za kolica; uređaji za proizvodnju zračne struje; uređaji za recirkulaciju zraka; uređaji za reguliranje temperature [ventilil] za radijatore centralnog grijanja; uređaji za ventilaciju na solarni pogon; usisni ventilatori; ventilacijska postrojenja; ventilacijske jedinice u stambenim objektima; ventilacijske nape za dim; ventilacijske nape za paru; ventilacijske rešetke za ekstraktore; ventilacijski prigušnici za sprječavanje širenja požara; ventilacijski regulatori za sprječavanje širenja požara; ventilacijski terminali; ventilacijski uređaji; ventilatori; ventilatori na zračni pogon; ventilatori s komprimiranim zrakom; ventilatori za odvod ispušnih plinova; ventilatori za provjetravanje; ventilatori za sustave za odvod plina; ventilatori za sustave za odvod dima; ventilatori za toplinske izmjenjivače; ventilil kao dijelovi radijatora; ventilil za klima uređaje; ventilil za regulaciju temperature [dijelovi radijatora centralnog grijanja]; ventilil za regulaciju temperature [dijelovi instalacija centralnog grijanja]; venturijev skraber; vodoravne prenosive cilindrične grijalice s prisilnim strujanjem zraka; vodoravne prenosive grijalice s prisilnim strujanjem zraka; vodoravno postavljene grijalice s prisilnim strujanjem zraka; vruće zračne zavjese; zračne zavjese; zračne zavjese za ventilaciju; zračni impeleri za ventilaciju; aparati za deodoriranje; aparati za deodoriranje [nisu za osobnu uporabu]; aparati za odsisavanje dima; aparati za pročišćavanje zraka za kućanske potrebe; aparati za raspršivanje mirisa u motornim vozilima; aparati za vlaženje, osim za medicinsku uporabu; aparati za vlaženje za uporabu s klima uređajima; ciklonski odvajači [aparati za pročišćavanje zraka]; električna puhalo za izvlačenje prašine iz zraka; električne naprave za uklanjanje mirisa u prostorijama; električni odvlaživači; električni ovlaživači; električni ovlaživači za upotrebu u kućanstvu; električni pročišćivači zraka; električni raspršivači dezodoransa za prostorije; električni raspršivači osvježivača zraka; elektrostatski filtri za pročišćavanje plinova; elektrostatski filtri za pročišćavanje zraka; filtri za zrak za industrijska postrojenja; filtri za zrak za kućanstvo; filtri za zrak za primjenu u industriji; humidifikatori [osim za medicinske svrhe]; humidifikatori [za kućanske namjene]; industrijski odvlaživači; industrijski ovlaživači; industrijski pročišćivači zraka; instalacije za deodoriranje zraka; instalacije za odvlaživanje; instalacije za ovlaživanje zraka; instalacije za pročišćavanje zraka; instalacije za vlaženje; ionizacijski uređaji za obradu zraka ili vode; ionizirajuće četke za tretman zraka; ionizirajući raspršivači za obradu zraka; jedinice za pročišćavanje zraka za kućanstvo; jedinice za pročišćavanje zraka za komercijalnu uporabu; kućanski pročišćivači zraka; nape (ekstraktor -) za kuhinje; odsisni ventilatori; odvlaživači; odvlaživači za kućanstvo; odvlaživači zraka; odvlaživači za vodu za radijatore centralnog grijanja; ovlaživači za terarije za gmazove; ovlaživači zraka; ovlaživači zraka koji generiraju anione; ovlaživači zraka [spremnici za vodu za radijatore centralnog grijanja]; ovlaživači zraka za radijatore centralnog grijanja; prijenosni apsorbirer dima lemljenja; prijenosni uređaji za odvođenje dima pri lemljenju; pročišćivači zraka; pročišćivači zraka za automobile; robotski pročišćivači zraka za kućanstvo; saturatori; separatori za pročišćavanje zraka; sobni ovlaživači koji sadrže vodu i smješteni su na radijatore centralnog grijanja; sobni ovlaživači [uređaji]; sterilizatori zraka; sterilizatori zraka za kućansku uporabu; sustavi za raspršivanje osvježivača prostora; sustavi za raspršivanje osvježivača zraka; uređaj za čišćenje zraka; uređaj za filtriranje peludi; uređaj za isušivanje zraka; uređaj za pročišćavanje zraka; uređaji i strojevi za pročišćavanje zraka; uređaji za čišćenje zraka; uređaji za osvježavanje zraka; uređaji za ovlaživanje zraka; uređaji za pročišćavanje zraka za kabine s čistim zrakom; uređaji za pročišćavanje zraka za ormarice s čistim zrakom; uređaji za pročišćavanje zraka [za kućanstvo]; uređaji za pročišćavanje zraka; uređaji za sterilizaciju zraka; uređaji za ubrzavanje iona [za obradu zraka]; usb ovlaživači zraka za primjenu u kućanstvu; usisni sustavi za stolove za rezanje; ventilacijske instalacije za kuhinje; zrak (uređaji i strojevi za pročišćavanje zraka); centralni klimatizacijski sustavi za kućanstvo; centralni klimatizacijski sustavi; ekspanzijske posude [dijelovi instalacija centralnog grijanja]; električna puhalo za klima uređaje; električne grijalice za kućanstvo; električni rashladni uređaji; električni ventilatori kao dijelovi instalacija klima uređaja za kućanstvo; hvac sustavi za vozila (grijanje, ventilacija i klimatiziranje);

infracrvene toplinske ploče; infracrveni radijatori; instalacije klima uređaja za komercijalnu uporabu; instalacije klima uređaja za kućanstvo; instalacije klima uređaja za uporabu u poljoprivredi; instalacije za centralnu klimatizaciju [za industrijske potrebe]; instalacije za hlađenje zraka; instalacije za klimatizaciju za komercijalnu uporabu; instalacije za klimatizaciju za uporabu u poljoprivredi; instalacije za klimatizaciju; isijavajuće grijalice; isparivači za klima uređaje; kemijski aktivirani topli oblozi, nisu za medicinske svrhe; klima uređaji; klima uređaji za industrijsku uporabu; klima uređaji za komercijalnu uporabu; klima uređaji za prostorije za računalnu obradu podataka; klima uređaji za stambene prostorije; klimatizacijski uređaji; klimatizacijski sustavi za kućanstvo; klimatizacijski sustavi za primjenu u industriji; lokalno inducirani klima uređaji [za industrijske potrebe]; mobilni klima uređaj; motorizirani ventilatori kliza klimatizaciju; poklopci za ventilacijske otvore [dijelovi klimatizacijskih instalacija]; pokretni klima uređaji; pokrovi za klima uređaje; prijenosni uređaji za klimatizaciju; propeleri [dijelovi klima uređaja]; prozorski klima uređaji; prozorski klimatizacijski uređaji; radijatori [za industrijske potrebe klimatizacije]; turbinski ventilatori [ventilacijski uređaji]; uređaji za centralnu klimatizaciju; uređaji za grijanje prostora za primjenu u industriji; uređaji za indukciju zraka [klimatizacija]; ventilacijski [klimatizacijski] uređaji i aparati; ventilatori [dijelovi instalacija klima uređaja]; ventilatori za industrijske svrhe; ventilatori za klima uređaje; ventilatori za komercijalne svrhe; ventilatori za kućanstvo; ventilatori za uporabu u klima uređajima; fleksibilni grijači za automobilska sjedala; grijači cijevi za dizel gorivo; grijači uređaji za vozila; grijači za odmrzavanje prozora na vozilima; grijalice za vozila; klima uređaji za automobile; klima uređaji za brodove; klima uređaji za uporabu u transportu; klima uređaji za vozila; klimatizacijski uređaji za uporabu u vozilima; odmagljivači; odmrzivači za vozila; ovlaživači zraka za automobile; sustavi grijanja za motorna vozila; sustavi hlađenja za motorna vozila; sustavi za grijanje i hlađenje za motorna vozila; ulazni otvori za zrak [ventili] za vozila; ultra-violetni radijatori, nisu za motore i strojeve; uređaj za klimatizaciju automobila; uređaji za grijanje protiv zamagljivanja; uređaji za grijanje za odmrzavanje stakla vozila; uređaji za klimatizaciju vozila; uređaji za odmrzavanje za vozila; uređaji za provjetravanje vozila; ventilacijske [klimatizacijske] instalacije za vozila; ventilatori za automobile; ventilatori za vozila; vozila (klima uređaj za -); vozila (oprema za grijanje vozila); vozila (oprema za klimatizaciju vozila); zamagljivanje (grijači protiv zamagljivanja) za vozila; zrak (uređaji za klimatiziranje zraka u vozilima); električni upaljači; kontrolna svjetla za paljenje plinskih naprava; piezo upaljači [osim za pušalice]; piroformni upaljači, osim za pušalice; plinski upaljači za kućanstvo; upaljači; upaljači s iskrom za paljenje plina; upaljači s kremenom za paljenje plina; upaljači s kremenom za paljenje bunsenovih plamenika; upaljači za plin [pribor]; upaljači za roštilje; upaljači za svijeće; uređaj za paljenje plinskih kamina

- 14 ahat [neobrađen]; ahati; biser; biseri; brušeni dijamanti; dijamant [neobrađen]; dijamanti; drago i poludrago kamenje; drago kamenje, biseri i plemeniti metali te njihove imitacije; dragocjeni i poludragocjeni dragulji; gagat; imitacija bisera; imitacija dragog kamenja; imitacija gagata; imitacija zlata; ingoti od legure srebra; ingoti platine; iridij; iridij i njegove legure; jantar, prešani [perle od prešanog jantara]; kalcedon [ahat]; kubni cirkonij; legure na bazi zlata; legure od plemenitih metala; legure platine; legure plemenitih metala; markazit; metalna žica [plemeniti metal]; nakit; nakit od zlatnih niti; neobrađene legure srebra; neobrađeno drago kamenje; neobrađeno i poluobrađeno drago kamenje i njegove imitacije; neobrađeno srebro; niti od dragocjenih metala; niti od plemenitih metala [nakit]; obrađeni i poluobrađeni plemeniti metali; olivin [drugi kamen]; olivin [peridot]; opal; osmij; osmij i njegove legure; paladij; paladij i njegove legure; peridot; perle od prešanog jantara; perlice za izradu nakita; platina i njezine legure; platina [metal]; plemenite metalne legure [osim onih koje se koriste u stomatologiji]; plemeniti metali; plemeniti metali i njihove legure; plemeniti metali sirovi ili poluobrađeni; poludrago kamenje; poluge [ingot] od plemenitih metala; poluge legure platine; poluge zlatne legure; poluobrađeni artikli od dragog kamenja za uporabu u proizvodnji nakita; poluobrađeni artikli od plemenitih metala za uporabu u proizvodnji nakita; poluobrađeni plemeniti metali; poluobrađeno drago kamenje i njegove imitacije; poluplemenito drago kamenje; prirodni biseri; prirodno drago kamenje; rodij;

rodij i njegove legure; rubin; rutenij; rutenij i njegove legure; safir; safiri; sardoniks [neobrađen]; sintetičko drago kamenje; šipke od plemenitog metala; sirovi ili poluobrađeni crni jantar; sjajno kamenje za izrađivanje nakita; smaragdi; spinel [drago kamenje]; srebrena nit; srebrne niti [nakit]; srebrne poluge; srebrni ingoti; srebro; srebro i njegove legure; srebro, sirovo ili tučeno; tanzanit kao dragi kamen; topaz; umjetni biseri; umjetno drago kamenje; umjetno kamenje [plemenito ili poluplemenito]; uzgojeni biseri; žadovi; zlatne legure; zlatne niti [nakit]; zlatne poluge; zlato; zlato i njegove legure; zlato [neobrađeno ili poluobrađeno]; zlato [sirovo ili tučeno]; ahat kao nakit; amajlije; amajlije [nakit]; amuleti; amuleti kao nakit; amuleti [nakit]; artikli i pribor za nakit; bedževi od plemenitih metala; bedževi za revere od plemenitih metala; bib ogrlice; biseri [nakit]; bižuterija; bižuterijski proizvodi; bjelokost (slonovača) [nakit]; broš igle [nakit]; broševi [nakit]; cloisonne broševi; cloisonne nakit; dekorativne igle od plemenitog metala; dekorativne ukosnice [nakit]; dekorativni artikli [drangulije ili nakit] za osobnu uporabu; dekorativni broševi [nakit]; dijamanti; dijamantni nakit; dijelovi i dodatci za nakit; dječji nakit; drago kamenje; dragocjen nakit; dragocjeni dragulji; draguljarski proizvodi; dragulji; drangulije obložene plemenitim metalima; drangulije od bronce; dugmad za manžete; dugmad za manžete i igle za kravate; dugmad za manžete izrađena od zlata; dugmad za manžete izrađena od srebrenih gumba; dugmad za manžete obložena plemenitim metalima; dugmad za manžete od imitacije zlata; dugmad za manžete od plemenitih metala s dragim kamenjem; dugmad za manžete od plemenitih metala i poludragog kamenja; dugmad za manžete od plemenitih metala s poludragim kamenjem; dugmad za manžete od plemenitog metala; dugmad za manžete od porculana; emajlirani nakit; gumene ili silikonske narukvice s uzorkom ili porukom; identifikacijske narukvice [nakit]; igle kao nakit; igle pribadače [nakit]; igle (ukrasne igle); igle za kravate; igle za kravate; dragele od plemenitog metala; igle za revere [nakit]; imitacije nakita; isprepleteni lanac od plemenitih metala [nakit]; isprepleteni lanac od poludragih metala; jeftini nakit; kameje [nakit]; kamenje za nakit; klipse [naušnice]; kombinirane narukvice i satovi; kopče za kravate; kopče za kravate, od plemenitih metala; kopče za nakit; kopče za prilagodavanje naušnica za probušene uši u naušnice klipse; kopče za šal koje su nakit; kožnati prsteni kao nakit; križevi [nakit]; lanac u obliku užeta [nakit] napravljen od običnog metala; lanac u obliku užeta napravljen od plemenitog metala; lanci napravljeni od plemenitih metala [nakit]; lanci od plemenitih metala; lanci za kravatu od plemenitog metala; lančić od plemenitog metala za gležnjeve; lančić od plemenitog metala za ogrlice; lančić od plemenitog metala za narukvice; lančići [nakit]; lančići za gležanj; lančići za nakit; lančići za vrat [nakit]; lažan nakit; ležišta kao dijelovi nakita; medalje; medalje obložene plemenitim metalima; medalje od plemenitih metala; medaljoni; medaljoni [nakit]; medaljoni od neplemenitih metala; medaljoni od plemenitih metala; memorijalne medalje; metalni bedževi za odjeću [plemeniti metal]; modni nakit; nakit izrađen od neplemenitih metala; nakit izrađen od poludragog kamenja; nakit kao proizvodi od plemenitih metala; nakit koji sadržava zlato; nakit koji se daruje zaposlenicima za postignuća; nakit načinjen od bronce; nakit načinjen od uzgojenih bisera; nakit napravljen od bronce; nakit napravljen od dragog kamenja; nakit napravljen od kristala obložen plemenitim metalima; nakit napravljen od kristala; nakit napravljen od neplemenitog metala; nakit napravljen od plastike; nakit napravljen od plemenitih metala; nakit napravljen od polu plemenitih materijala; nakit napravljen od srebra; nakit napravljen od stakla; nakit napravljen od zlata; nakit obložen legurama plemenitog metala; nakit obložen plemenitim metalima; nakit od bižuterije; nakit od dragog kamenja; nakit od jantara; nakit od jantara u obliku privjesaka; nakit od kositra; nakit od legura plemenitih metala; nakit od platine; nakit od plemenitih metala; nakit od pletenih lančića; nakit od poluplemenitih metala; nakit od prešanog jantara u obliku privjesaka; nakit od prvoklasnog srebra; nakit od slonovače; nakit s dragim kamenjem; nakit s ugrađenim biserima; nakit s ugrađenim dijamantima; nakit s ugrađenim dragim kamenjem; nakit s ukrasnim kamenjem; nakit s vezom od plemenitih metala; nakit s vezom od srebra; nakit s vezom od zlatnih niti; nakit u neplemenitim metalima; nakit u obliku perlica; nakit, uključujući imitacije nakita i plastični nakit; nakit za glavu; nakit za kućne ljubimce; nakit za lice; nakit za obuću; nakit za osobni ukras; nakit za osobno nošenje;

nakit za pirsing na tijelu; nakit za šešire; narukvice; nakit za tijelo; narukvice izrađene od vezenog tekstila [nakit]; narukvice [nakit]; narukvice od drvenih perlica; narukvice od perlica; narukvice od plemenitih metala; narukvice prijateljstva; narukvice za dobrotvorne svrhe; narukvice za zapešće [dobrotvorne]; naušnice; naušnice od plemenitog metala; naušnice u obliku koluta; naušnice za probušene uši; navlake za prstenje za zaštitu od udaraca, grebanja i štete na prstenu ili kamenu; obrađeno poludrago kamenje za izradu nakita; ogrlice; ogrlice [nakit]; ogrlice obložene zlatom; ogrlice od plemenitih metala; osobni nakit; osobni ukrasi od plemenitih metala; plastična bižuterija; plastične narukvice kao nakit; plemenito kamenje; pleteni lanci za narukvice [nakit]; poluplemeniti artikli bižuterije; posrebrene narukvice; posrebrene naušnice; posrebrene ogrlice; posrebrene prsteni; pozlaćene narukvice; pozlaćene naušnice; pozlaćeni broševi [nakit]; pozlaćeno prstenje; pozlaćeni lanci; pravokutni zlatni lanac; predmeti nakita; prstenovi za pirsing na tijelu; privjesci; privjesci [nakit] od običnih metala; privjesci za lančiće; privjesci za lančiće [nakit]; privjesci za nakit presvučeni ili izrađeni od plemenitih metala; privjesci za narukvice; privjesci za ogrlice; privjesci za ogrlice i narukvice [nakit]; proizvodi nakita; prsten trakice [nakit]; prsteni od platine; prsteni pečatnjaci; prstenje kao nakit; prstenje [nakit]; prstenje [nakit] napravljeno od plemenitog metala; prstenje [nakit] napravljeno od neplemenitog metala; prstenje obloženo plemenitim metalima; prstenje prijateljstva; prstenje [ukrasno]; prstenje vječnosti; prstenje za prste na rukama; puceta za narukvice; raspela kao nakit; savitljive trake od žice za nošenje kao narukvice; sigurnosni lančići za nakit; sintetičko kamenje [nakit]; srebrne narukvice; srebrne naušnice; srebrne ogrlice; srebrni broševi [nakit]; srebrni prsteni; tijare; ukrasi bižuterije; ukrasi [dragulji]; ukrasi za mladenke poput tijara; ukrasi za obuću od plemenitih metala; ukrasi za odjeću kao nakit; ukrasi za šešire, od plemenitih metala; ukrasi za uši kao nakit; ukrasne igle; ukrasne igle od plemenitih metala [nakit]; ukrasne igle od plemenitih metala; ukrasne igle od plemenitog metala; ukrasne igle za revere; ukrasne igle za revere [nakit]; ukrasne igle za šešire [nakit]; ukrasne navlake za dugmad za manžete; ukrasni broševi [nakit]; umjetni nakit; usukani lančići za gležnjeve [nakit]; usukani lančići za ogrlice [nakit]; viseće naušnice; vjenčano prstenje; žad [nakit]; zaručničko prstenje; zatvarači za ogrlice; ženski nakit; zlatne medalje; zlatne narukvice; zlatne naušnice; zlatne ogrlice; zlatni lanci; zlatni nakit; zlatno prstenje; značke od plemenitih metala; automatski satovi; brodski kronometri; brojčanici na ručnom satu; brojčanici sata; brojčanici [urarstvo]; brojčanici za kronometričke instrumente; brojčanici za pravljenje satova i štoperice; brojčanici za pravljenje ručnih i zidnih satova; brojčanici za ručne satove; brojčanici za satove; brojčanici za urarske artikle; brojčanici za urarske instrumente; brojčanici [za zidne i ručne satove]; budilice; digitalni pokazivači vremena koji imaju prikaz temperature; digitalni ručni satovi s automatskim tajmerima; digitalni satovi; digitalni satovi s automatskim tajmerima; digitalni satovi s ugrađenim radijom; dijelovi i dodatci za kronometarske instrumente; dijelovi sata; dijelovi satnih mehanizama; dijelovi satova; dijelovi za satove; dodatci za ručne satove; džepni satovi; elegantni satovi; električni ručni satovi; električni zidni, stolni i ručni satovi; elektroničke budilice; elektronički ručni satovi; elektronički satni mehanizmi; elektronički upravljani digitalni satovi; elektronski satovi; industrijski satovi; instrumenti za mjerenje vremena; kazaljke na satu; kazaljke [urarstvo]; kazaljke za ručne i zidne satove; kazaljke za satove; kazaljke za satove [urarski proizvod]; kazaljke za zidne satove; kontrolni satovi [glavni satovi]; kopče za satno remenje; kopče za satove; kotve za urarstvo; kožni remeni za sat; kožno remenje za sat; kronografi; kronografi kao satovi; kronografi [satovi]; kronografi uporabljeni kao satovi; kronografi za uporabu kao satovi; kronološki instrumenti; kronometri [satovi]; kronometrički instrumenti; kronometrijski instrumenti; kronometrijski uređaji i instrumenti; krunica sata; kućišta opruga satova; kućišta sata; kućišta za satove; kućišta zidnih satova; kutije s draguljima za mehanizme satova; kutije za ručne satove; kutije za satove [prezentacija]; kvarcni ručni satovi; kvarcni satovi; kvarcno zidni [stolni] satovi; lančići ili vrpca za džepne satove; lančići za satove; LED satovi u obliku prstena; mali satovi; mehanički satni oscilatori; mehanički satovi; mehanički satovi s automatskim navijanjem; mehanički satovi s manualnim navijanjem; metalni remeni za satove;

metalno, kožno ili plastično remenje za satove; minijaturni satovi; najlonski remeni za satove; narukvice za ručni sat; narukvice za satove; navijač satova; njihala [satni mehanizmi]; njihala satova (urarstvo); opruge za satove; opruge za zidne i ručne satove; ormari za satove; ormarići za satove; ormarići za zidne satove; oscilatori za satove; oscilatori za uređaje za mjerenje vremena; oscilatori za zidne satove; plastični remeni za ručne satove; pokretački mehanizmi satova; pozlaćeni ručni satovi; privjesci za lančiće sata; putni satovi; rastezljive metalne satne narukvice; remeni za ručne satove; remeni za ručne satove od polivinil-klorida; remeni za satove; remeni za satove [nisu od kože]; ronilački satovi; ručni satovi; ručni satovi od plemenitih metala; ručni satovi od valjanog zlata; ručni satovi od zlata; ručni satovi s funkcijom bežične komunikacije; ručni satovi s GPS uređajem; ručni satovi s memorijskom funkcijom; ručni satovi s pedometrima; ručni satovi s telekomunikacijskom funkcijom; ručni satovi sa znakovljem; ručni satovi za medicinske sestre; samostojeći satovi; satni brojčanici; satni mehanizam; satni mehanizmi; satni mehanizmi [urarski proizvod]; satni mehanizmi za ručne i zidne satove; satni mehanizmi za urarstvo; satni remeni za zapešće; satovi; satovi, atomski; satovi budilice; satovi [glavni satovi] za kontroliranje drugih satova; satovi i njihovi dijelovi; satovi kao privjesci; satovi koji imaju kvarcne mehanizme; satovi [kućišta zidnih satova]; satovi od platine; satovi od plemenitih metala ili njima obloženi; satovi s funkcijom elektronskih igrica; satovi s funkcijom igrica; satovi s ugrađenim radijom; satovi s ugrađenom keramikom; satovi za automobile; satovi za mjerenje vremena; satovi za ronjenje; satovi za sportsku uporabu; satovi za svjetske vremenske zone; satovi za vanjsku uporabu; satovi, zidni; sintetički remeni za ručne satove; solarni ručni satovi; sportski satovi; srebrni satovi; stakla za brojčanike satova; stojeći sat; stojeći zidni satovi s klatnom; stolni satovi; štoperice; sunčani satovi; trake za satove; sustavi za mjerenje vremena u sportu; urarski artikli; urarski instrumenti; urarski instrumenti koji imaju kvarcne mehanizme; urarski instrumenti od zlata; urarski proizvodi; uređaji za sportsko mjerenje vremena [štoperice]; uređaji za mjerenje vremena u sportskim događanjima; zapinjalice; ženski satovi; zidni satovi; zidni satovi (ormarići za zidne satove); zidni, stolni i ručni satovi općenito; zidni, stolni i ručni satovi; zidni, stolni i ručni satovi za ljubitelje golubova; zupčanici za satove; identifikacijske pločice od plemenitih metala; keramički žetoni kao vrijednosni bonovi; kipovi i kipići (figurice) od plemenitih ili poluplemenitih metala ili kipovi i kipići od kamena ili imitacije takvih kipova i kipića; kolekcionarske kovanice; komemorativne kutije od plemenitih metala; komemorativni pokali od plemenitih metala; krunice; krunice [čisla]; kutije od plemenitih metala; legure iridija; legure osmija; legure paladija; legure rodija; legure rutenija; legure srebra; memorijske kovanice; metalna umjetnička djela [plemeniti metal]; metalni žetoni za masovni prijevoz; metalni novac; misbaha [brojanice za molitvu]; nadgrobne ploče od plemenitog metala; nemonetarne kovanice; perle za meditaciju; pločice od plemenitih metala koje se šivaju na odjeću; pokali od plemenitih metala; spomenice; srebrni umjetnički predmeti; trofeji obloženi legurama plemenitih metala; trofeji obloženi plemenitim metalima; trofeji od legura plemenitih metala; trofeji od plemenitih metala; turmalinsko drago kamenje; ukrasi od plemenitih ili poluplemenitih metala ili obloženi takvim metalima ili ukrasi od kamena ili imitacije takvih ukrasa; ukrasne kutije od plemenitih metala; ukrasni privjesci od plemenitih metala za ključeve; umjetnički predmet od dragog kamenja; umjetnički predmet od emaljiranog zlata; umjetnički predmet od emaljiranog srebra; umjetnički predmeti od plemenitih metala; umjetnički radovi od plemenitog metala; zbirke kovanica za kolekcionarske svrhe; žetoni, bakreni; zlatne kovanice; zlatni odljevi kovanica; biste od plemenitih metala; blagdanski ukrasi [figurice] od plemenitih metala, osim ukrasa za drvca; figure od plemenitih metala; figurice obložene plemenitim metalima; figurice od dragog ili poludragog kamenja; figurice od dragog kamenja; figurice od dragog kamenja za ukrasne svrhe; figurice od plemenitog metala; figurice od srebra; figurice od zlata; figurice [ukrasi] obložene plemenitim metalom; figurice [ukrasi] od plemenitog metala; kipići od plemenitih metala; kipići od plemenitog metala i njihovih legura; kipići od poludragog kamenja; kipići od poluplemenitih metala; kipovi od plemenitih metala; kipovi od plemenitog metala i njegovih legura; kipovi vjerskih ikona od plemenitih metala; minijaturne figurice

[obložene plemenitim metalom]; modeli [ukrasi] od plemenitog metala; modeli životinja [ukrasi] od plemenitog metala; modeli životinja [ukrasi] obloženi plemenitim metalom; pozlaćene figurice; raspela od plemenitih metala, koja nisu nakit; skulpture napravljene od plemenitog metala; skulpture od plemenitog metala; stolne figurice od plemenitih metala; ukrasi [kipovi] napravljeni od plemenitog metala; ukrasne figurice napravljene od plemenitog metala; ukrasne skulpture napravljene od plemenitog metala; ljepljive zidne dekoracije od plemenitih metala; spomenice od plemenitih metala; ukrasi od crnog jantara; ukrasi za odjeću od plemenitih metala; ukrasne pribadače za šešire; zidne umjetnine od plemenitih metala u 3d-u; zidni ukrasi od plemenitih metala; dekorativne akcijske figure od plemenitog metala; drvene kutije za nakit; držači prstenja od plemenitih metala; glazbene kutijice za nakit; kovčežići za nakit; kožne kutije za nakit; kućišta džepnih satova; kućišta od plemenitih metala za satove; kućišta prilagođena za satove; kućišta prilagođena za zidne satove; kućišta ručnih satova; kućišta za džepne i zidne satove; kućišta za kronometričke instrumente; kućišta za pravljenje zidnih [stolnih] ručnih satova; kućišta za satove koja su dijelovi satova; kućišta za zidne, stolne i ručne satove; kutije od plemenitih metala za držanje nakita; kutije prilagođene za držanje nakita; kutije prilagođene za nakit; kutije [prilagođene] za urarske artikle; kutije za igle za kravatu; kutije za izlaganje nakita; kutije za manžete; kutije za nakit; kutije za nakit i kutije za satove; kutije za nakit koje nisu od plemenitih metala; kutije za nakit koji nisu od plemenitog metala; kutije za nakit od plemenitog metala; kutije za nakit [prilagođene]; kutije za nakit [škrinjice ili kutije]; kutije za urarske artikle; kutijice za nakit; kutijice za nakit, ne od plemenitih metala; male kutije za nakit od plemenitog metala; metalne kutije za nakit; nemetalne kutije za nakit; prezentacijska kutija za drago kamenje; prezentacijske kutije za urarske artikle; prezentacijske kutije za ručne satove; putne futrole za nakit; putni zamotuljak za nakit; stalci za satove; torbice za satove; vrećice za nakit po mjeri; zaštitne navlake za nakit; kožni privjesci za ključeve; metalni privjesci za ključeve; nemetalni privjesci za ključeve; pločice za ključeve [drangulije ili privjesci]; privjesak za ključeve od plemenitih metala; privjesci i lanci za ključeve te pripadajući ukrasi; privjesci od plemenitog metala; privjesci za ključeve; privjesci za ključeve [alke s drangulijama ili ukrasnim privjescima]; privjesci za ključeve [drangulije ili privjesci] od plemenitih metala; privjesci za ključeve kao nakit [drangulji ili privjesci]; privjesci za ključeve na uvlačenje; privjesci za ključeve, nemetalni; privjesci za ključeve obloženi plemenitim metalima; privjesci za ključeve od plemenitih metala, ukrasni; privjesci za ključeve od plemenitog metala; privjesci za ključeve od neplemenitih metala; privjesci za ključeve od umjetne kože; privjesci za ključeve od običnog metala; privjesci za ključeve od plemenitih metala; privjesci za ključeve [prsteni] obloženi plemenitim metalom; privjesci za ključeve u obliku prstena od umjetne kože; prstenovi od plemenitih metala za ključeve; ukrasni privjesci za ključeve [drangulije ili privjesci]; ukrasni privjesci za lance za ključeve; vezice za ključeve; ukrasni privjesci za prstene za ključeve

- 16 akvareli; fotogravure; akvareli [gotove slike]; arhitektonski modeli; arhitekturne makete [modeli]; bakropisi; crteži; figure napravljene od papira; figurice napravljene od kartona; figurice od kaširanog papira; figurice napravljene od papira; građevinske makete; grafički crteži; bilježnice; grafički ispisi; grafički prikazi; grafički umjetnički ispisi; gravure; gravure i njihove reprodukcije; gravure [reprodukcije]; ispisi sitotiska; kaligrafski uraci; litografske gravure; litografski umjetnički radovi; mali kipovi od papirnatih kaše; oleografija; otisci u tehnici giclee; papir za izrezivanje; papirnati ukrasi za tortu; portreti; portreti u obliku crteža; portreti u obliku slika; portreti u obliku tiskanih fotografija; reprodukcije, grafičke; reprodukcije slika; skulpture od kaširanog papira; slike; slike i kaligrafski uraci; slike u obliku crteža; slike u obliku tiskanih fotografija; slike [umjetničke]; ukrasne skulpture od kaširanog papira; umjetnička djela i figurice od papira i kartona i arhitektonski modeli; umjetnička djela od papira; umjetnička reprodukcija; umjetničke slike, uokvirene ili neokvirene; vodene boje [gotovo slikanje]; zidne umjetnine od kartona u 3d-u; zidne umjetnine od papira u 3D-u; zidni ukrasi od papira; bilježnice za pisanje ili crtanje; blokovi za slikarske nogare; češljevi za izradu imitacije drvna; češljevi za pravljenje imitacija mramora; četke za dekoratere; dekoracije i umjetnički

materijali i mediji; crtače daske; električni pirografi; flomasteri u boji; flomasteri za crtanje; fluorescentni papir; fotografije (uređaji za lijepljenje fotografija); francuski krivuljari; girlande od papira; instrumenti za crtanje; japanski papir; japanski papir za rukotvorine; jastučići za nanošenje boje; kaligrafski papir; kartice uzoraka boja; kaširani papir; kemijske olovke u boji; kineske tinte; kineski štapići za tintu; kistovi; kistovi za crtanje; kistovi za dekoratere; kistovi za nanošenje boje; kistovi za pisanje; knjige za crtanje; kraft papir; kređa; kređa u boji; kređa za kamenotisak [litografiju]; kređa u spreju; kređa za litografiju; krede; krede za bojanje; krede za crtanje; krede za umjetnike; krep papir; krivuljari [lenjiri]; kutije i kistovi za slikanje; kutije za slikarske boje [školski pribor]; kutnici [mjerni alati]; kutnici za crtanje; ladice za držanje instrumenata za izradu nacra; ladice za držanje instrumenata za crtanje; ličilački valjci; litografski kamen; magnetni držači za kistove; ljepljiva plastična folija za postavljanje slika; masa za modeliranje; materijali za crtanje; materijali za modeliranje; matrice za umnožavanje [šablone]; nastavci za krede; navlake za valjke za nanošenje boja; noževi za jetkanje; obojeni pijesak za obrt i umjetnost; olovke; olovke za crtanje; olovke za graviranje; olovke za slikanje; oprema za umjetnike; oprema za umjetnost, umjetnički obrt i modeliranje; orijentalne tablice od tinte; oslonci slikarima za ruku; otisci na platnu; otisnuti preslikani motivi za vez ili aplikacije od tkanine; pantografi [pribor za crtanje]; papir xuan [za kineski krasopis i slikarstvo]; papir za crtanje; papir za preslikavanje; papiri za uporabu u industriji grafičke umjetnosti; papirnata vrpca; papirnat aplikacije; papirnat dekoracije za prehrambene proizvode; papirnat dekoracije za zabave; papirnat maramice; papirnat mašne; papirnat rozete; papirnat trake; papirnat ukrasne mašne za omote za poklone; papirnat ukrasne mašne za umotane poklone; papirnat bedževi; papirnat paspartui; papirni šablone; paste; paste [olovke]; paste u boji; paste u boji za umjetnike; pisaljke od škriljevca; pladnjevi za valjke za boju; plastične tvari za modeliranje; plastična masa za modeliranje; platna za slikanje; platno za slike; plitice za boje; ploče kao podmetači za uokviravanje slika; ploče za crtanje [slikarski artikli]; ploče za graviranje; ploče za skiciranje; polimerna gлина za modeliranje; pravokutna ravnala za crtanje; pribor za crtanje; pribor za crtanje [set]; ravnala; ravnala, četvrtasta; ravnala za crtanje; ravnala za nacrt; reprodukcije likova iz animiranih filmova; rižin papir; ručke valjaka za bojanje; šablone; šablone za crtanje [sprječavaju crtanje izvan linije]; šablone za tehničko crtanje; šablone za ukrašavanje hrane i napitaka; samoljepljivi plastični listovi za oblaganje polica; šestari; šipke za rastezanje platna za umjetnike; slikarska platna; slikarska platna za umjetnike; slikarske olovke; slikarski kompleti za djecu; slikarski kompleti za umjetnike; spužve za nanošenje boje; stalci za fotografije; štapići krede; svileni platno [slikarski pribor]; t-kutnici [crtanje]; t ravnala za crtanje; t-ravnala za crtanje; tablica za akvarel papir; tkanina za precrtavanje; točkasti aplikatori za potrebe slikara; ton karta; tuš-pero; tuš tinta; tuš tinte; ugljen u olovci; ukrasi od papira za sredinu stola; ukrasne naljepnice za glavine automobilskih kotača; ukrasni papir; uljne paste; umjetnička platna za slikanje; umjetničke paste; umjetnički materijali za modeliranje; umjetnički papir; umjetnički ugljen; uređaji za izradu vinjeta; valjci za boju; valjci za nanošenje boje; vosak za modeliranje [nije za stomatološke potrebe]; vosak za modeliranje [nije za zubarstvo]; voštane boje; vrpca od krep papira; blokovi sa slikama za grebanje; četke za brisanje ostataka od gumice za brisanje; dječje kutije za boje; gлина za modeliranje; gлина za modeliranje za djecu; igle za trasiranje za potrebe crtanja; ilustracijske ploče; kalupi za modeliranje gline [umjetnički materijali]; kompleti boja za umjetnost i zanatstvo; kutije za boju; krivuljari [pribor za crtanje]; mješavine za modeliranje; palete za slikare; palete za vodene boje; papir od reciklirane tkanine; papir za origami; papirnati materijali za rukotvorine; ručke od plastike za kistove; rukavice za nanošenje boje; rukotvorine od rezanog papira; šablone za brisanje; šablone za tapete; slikarski kistovi; slikarski stalci; slikarski tanjurići za vodene boje; slike za bojenje; štafelaji za slikare; štafelaji za umjetnike; strojevi za umnožavanje reljefa; trokuti kao instrumenti za crtanje; umjetnički kistovi; umjetnički štafelaj; zdjelice za boje; filter-papir; filter materijal od papira; filter papir; filtrirni materijali od papira; papirnati filtri za aparate za kavu; papirnati filtri za čaj; papirnati filtri za vodu; ambalaža napravljena od papirnih nadomjestaka na bazi minerala; ambalaža od škroba; ambalaža [za oblaganje i punjenje]

od papira ili kartona; ambalaže za poklone; biorazgradive plastične vrećice za prehrambeni otpad za upotrebu u kućanstvu; bijeli karton; biorazgradive posude od papirne pulpe za nošenje hrane; blisteri za pakiranje; celulozna acetatna folija za pakiranje; celulozna acetatna folija za zamatanje; dekorativne papirnate mašne za umotavanje; dekorativni papir za umotavanje; dozatori vrpce za pakiranje; držači vrpce za pakiranje; folija za umotavanje od morske trave; folija za umotavanje poklona; folije od papira ili plastike za održavanje vlage [za pakiranje hrane]; folije od plastike za pakiranje; folije od plastike za umotavanje; folije za umotavanje knjiga; hermetički zatvorena ambalaža od kartona; hermetički zatvorena ambalaža od papira; izolacija ili zaštita napravljena od papira u svrhe pakiranja; karton za pakiranje; kartoni za jaja; kartonska ambalaža; kartonske ambalaže; kartonske izložbene kutije; kartonske kućanske kutije za spremanje; kartonske kutije; kartonske kutije [za industrijsko pakiranje]; kartonske kutije za kolače; kartonske kutije za pakiranje; kartonske kutije za pizzu; kartonske kutije za poklone; kartonske kutije za šešire; kartonske otpremne cijevi; kartonske pladnjevi za pakiranje hrane; kartonske poštanske cijevi; kartonske posude za pakiranje; kartonske sklopive kutije za pakiranje; kartonski ili papirnati omoti za boce; kartonski kontejneri; kartonski materijali za pakiranje; kartonski materijali za umotavanje; kartonski spremnici za pakiranje; kartonski utovarni kontejneri; kartotečne kutije za pohranjivanje časopisa; kartotečne kutije za pohranjivanje poslovnih i osobnih dokumenata; kovčezi posebno prilagođeni za držanje kolekcionarskih kartica; kutije napravljene od kartona; kutije napravljene od papira; kutije napravljene od valovitog kartona; kutije napravljene od vlaknastih ploča; kutije od kartona; kutije od kartona za pakiranje; kutije od papira ili kartona; kutije od valovite ploče; kutije od valovitog kartona; kutije za spremanje fotografija; listovi od viskoze za ambalažu; listovi papira za umatanje; listovi reciklirane celuloze za umotavanje; ljepljiva plastična folija za pakiranje; ljepljiva plastična folija za zamatanje; mašne (dekorativne -) za umotavanje; mašne za dekoriranje paketa; materijali za pakiranje; materijali za pakiranje od recikliranog papira; metalik poklon papir; obloge od plastike za kante; omotači, plastični [prijanjujući rastezljiv] za paletizaciju; obrađeni papir za zamatanje cvijeća i cvjetnih aranžmana; omoti s mjehurićima zraka (plastični -) za umotavanje ili pakiranje; omoti s mjehurićima zraka za umotavanje; omoti s mjehurićima zraka za pakiranje; omoti [uredski materijal]; omoti za božićne poklone; omoti za hranu; omoti za kovanice; papir impregniran uljem za potrebe umotavanja; papir otporan na plijesan; papir u obliku saće; papir za ambalažu; papir za namirnice; papir za omatanje hrane; papir za omotavanje baruta; papir za umatanje poklona; papir za umotavanje poklona; papir za vrećice i kese; papir za zamatanje poklona; papiri za oblaganje za pakiranje; papiri za oblaganje za umotavanje; papirnate ili kartonske kutije; papirnate ili plastične vrećice; papirnate, kartonske i plastične vreće i artikli za pakiranje, zamatanje i skladištenje; papirnate koverte za pakiranje; papirnate kutije; papirnate kutije za nošenje; papirnate kutije za pakiranje; papirnate kutije za poklone; papirnate kutije za šešire; papirnate kutije za spremanje čestitki; papirnate navlake za namještaj, neprilagođene; papirnate obloge za kante; papirnate oznake za poklon; papirnate podloge za natkrivene zahode za domaće životinje; papirnate podloge za zahode domaće životinje; papirnate poklon vrećice; papirnate poklon vrećice za vino; papirnate posude za industrijsko pakiranje; papirnate posude za isporuku robe; papirnate trake za umotavanje poklona; papirnate vrećice; papirnate vrećice i kese; papirnate vrećice za hranu; papirnate vrećice za kućanstvo; papirnate vrećice za kupnju; papirnate vrećice za pakiranje; papirnate vrećice za prehrambene otpatke za upotrebu u kućanstvu; papirnate vrećice za smeće; papirnate vrećice za sterilizaciju medicinskih instrumenata; papirnate vrećice za zabave; papirnati ili kartonski omoti za boce; papirnati kartoni za hranu za ponijeti; papirnati kartoni za jaja; papirnati materijali za umotavanje; papirnati omoti za poklone; papirnati omoti za štapiće za jelo; papirnati spremnici; papirnati spremnici za pakiranje; papirne posude za vrhnje; plastična folija za pakiranje; plastična folija za umotavanje; plastična folija za umotavanje hrane; plastična pripijajuća folija za pakiranje; plastična prozirna folija za umatanje hrane za kućanske potrebe; plastične folije za umatanje i pakiranje; plastične jednokratne vrećice za pelene; plastične obloge za kante; plastične podloge za

natkrivene zahode za kućne ljubimce; plastične podloge za zahode za kućne ljubimce; plastične stranice sa džepićima za račune; plastične stranice sa džepićima za kolekcionarske kartice; plastične stranice sa džepićima za fotografije; plastične vrećice za jednokratne pelene; plastične vrećice za kućanstvo; plastične vrećice za kupovinu; plastične vrećice za oblaganje kanti za smeće; plastične vrećice za odlaganje izmeta kućnih ljubimaca; plastične vrećice za odlaganje otpada kućnog ljubimca; plastične vrećice za odlaganje rublja; plastične vrećice za otpad [za kućanske potrebe]; plastične vrećice za pakiranje; plastične vrećice za pakiranje od zračnih mjehurića; plastične vrećice za pakiranje leda; plastične vrećice za podstavljanje kutija s pijeskom za mačke; plastične vrećice za sendviče; plastične vrećice za spremanje hrane za kućansku uporabu; plastične vrećice za umatanje i pakiranje; plastične vrećice za umatanje; plastične vrećice za umotavanje; plastični listovi za pakiranje; plastični listovi za umatanje i pakiranje; plastični listovi za umatanje; plastični materijal za pakiranje; plastični materijali za pakiranje; plastični materijali za pakiranje sendviča; plastični omot; plastični omot za poklone; plastični omoti sa zračnim mjehurićima za umotavanje ili pakiranje; plastični omoti za pakiranje; plastični papir s mjehurićima za umotavanje ili pakiranje; plastike s mjehurićima za umotavanje; plastike s mjehurićima za pakiranje; podlaganje papira; podloge za blistere; podstavljene vrećice od kartona; poklon kutije; podstavljene vrećice od papira; poklon omoti; poklon vrećice; polietilenske folije za umotavanje i pakiranje; posude od papira za pakiranje; polipropilenska folija za pakiranje; posude od papira za svrhe pakiranja; posude za led od papira ili kartona; prozirna folija; prozirna folija za umatanje od viskoze; prozirne folije za umotavanje prehrambenih proizvoda; punjenje od papira ili kartona; role od plastične folije za pakiranje; role plastične folije za pakiranje elektroničkih naprava; role plastične folije za pakiranje hrane; 3d naljepnice za uporabu na svim površinama; adresari; adventski kalendari; albumi za fotografije i kolekcije; almanasi; aplikacije u obliku naljepnica; arhitektonski planovi; aromatični materijali za modelarstvo; automatski dozatori ljepljiva za uredsku uporabu; automatski dozatori ljepljive trake za uredsku uporabu; automobilske naljepnice; bedževi od kartona; bedževi s imenom [uredski pribor]; bejbolske kartice; bijele ploče s magnetskim svojstvima; bijele školske ploče; bilješke (blokovi za -); bilježnice sa spiralnim uvezom; bilježnice za pisanje; bilježnice za skiciranje; bilježnice za vježbanje rukopisa; blokčići; blokovi flipchart; blokovi [karneti]; blokovi papira; blokovi papira za pisanje; blokovi [papirnati proizvod]; blokovi pozivnica za zabave; blokovi za bilješke; blokovi za bilješke s nevezanim listovima papira; blokovi za bilježenje rezultata sportskih natjecanja; blokovi za bilježenje rezultata; blokovi za instrukcije o uzimanju lijekova; blokovi za skiciranje; blokovi za zapisivanje; bojanke; bojanke za odrasle; bojice; božićne čestitke; brisači za pera; brodski dnevnici [tiskani materijal]; brošure; brošure koje se odnose na igre; čestitke; čestitke za godišnjice; čestitke za praznike; čestitke za specijalne prigode; cjenici [tiskani materijal]; crtani uzorci za vezenje; dekorativni ukrasi za vrh olovke; didaktičke kartice; djelomično tiskani obrasci; dnevni planeri; dnevnici; dnevnici [brodska evidencija]; dnevnici [knjigovodstvo]; dnevnici s kožnim omotom; dnevnici [tiskani materijal]; dnevnici [zrakoplovstvo]; dnevnik [dijari]; dopisnice za najavljivanje posebnih prilika; dopisnice za neformalna pisma; držači bilježnica; držači listova; držači ljepljive trake za kućansku ili kancelarijsku uporabu; držači ljepljivih traka; držači ljepljivih traka [uredski pribor]; držači papira za pisanje; držači spajalica; držači spajalica za papir; držači stolnog pribora; držači za kartice s rezultatima u golfu; držači za pisma; džepići za putovnice; džepne bilježnice; džepne knjige [uredski pribor]; džepni dnevnici; džepni kalendari; džepni rokovnici; džepni spomenari; električni bušači rupa [uredski materijal]; električni otvarači pisama; etikete koje nisu od tkanine; etikete s cijenama; etikete za adrese; etikete za označavanje; etikete za poklone; farmaceutski informativni letci; fascikli; fascikli [papirnati proizvod]; fascikli [uredski pribor]; filatelističke markice; fotografije; fotografije bez okvira i s okvirom; fotografije [tiskane]; fotografske reprodukcije; fotokopirni papir; futrola za putovnicu; futrole za čekovne knjižice; futrole za flipchart ploče; futrole za putovnice; geografski leksikoni; glazba na papiru; glazbene čestitke; glazbene knjige s notama; glazbene partiture; glazbene partiture u tiskanom obliku; glazbeni priručnici; godišnji planeri; grafičke umjetničke

reprodukcije; grafitne olovke u boji; gumene trake [pisaći pribor]; gumeni napršnjaci; gumirane trake [papirnatu proizvod]; hotelski imenici; ilustrirane bilježnice; ilustrirane zidne karte; imenici; imenik trgovačkih društava; indeksne kartice [uredski pribor]; indikator datuma; informativna pisma; informativne brošure; informativni listovi; instrumenti za crtanje kutova; ispisi; ispisi u boji; ispisi u obliku slika; izvješća; jelovnici; kalendari s kidanjem stranica; kalendari; karikature; karte od savitljive plastike; kartice s imenom; kartice za bilješke; kartice za bodove; kartice za dopisivanje; kartice za igre kviza; kartice za indeksiranje; kartice za omote poklona; kartice za pisanje kratkih poruka; kartice za opis rezultata; kartice za učenje vokabulara, tiskane; kartice za upisivanje podataka; kartice za zahvale; kartonske etikete; kartonske oznake za prtljagu; kartonske privjesnice za povrat prtljage; kartonske viseće etikete; kartonski plakati; katalozi; katalozi koji se odnose na računalne programe; katalozi s uzorcima tapeta; katalozi za kupovinu kod kuće; katalozi za naručivanje robe poštom; kartice s bodovima za golf; kazala [indeksi] za dokumente; klavirske partiture, tiskane; knjiga salda; knjige aktivnosti s naljepnicama; knjige gostiju; knjige novčanih primitaka; knjige obaveza; knjige posjetitelja; knjige prijave; knjige računa; knjige uzoraka tapeta; knjigovodstveni obrasci; knjigice sa serijom postepeno mijenjajućih slika; kolaži; kolekcionarske fotografije igrača; kolekcionarske karte; kolekcionarske sličice (nisu za igranje); kolekcionarske sličice [osim za igranje]; koluti za namatanje za kartice s imenom [uredski pribor]; kopče za navlake za kartice s imenom [uredski pribor]; kopirni papir; korektor u traci [uredski pribor]; korice za blokove s čekovima; korice za čekovne knjigice; korice za dokumente; korice za planere; korice za tjedne planere; korice za uvez dokumenata; korice za vježbenice; korisničke upute; korisničke upute za računalne opreme; korisnički priručnici; košare za pisma; košuljice za čekovnu knjigicu; košuljice za spise; kožni omoti za knjige; kožni označivači stranica u knjigama; kreda za obilježavanje; krede za obilježavanje; križaljke; krojačke krede; krojačke šablone za crtanje; krojački uzorci [za žensku odjeću]; krojevi za odjeću; krojevi za šivanje; krojevi za šivanje odjeće; krojevi za šivanje odjevnih predmeta; krojevi za žensku odjeću; kserografski papir; kutije s indeksnim karticama; kutije s priborom za pisanje [kompleti]; kutije za papirnatu robu; kutije za pečate; kutije za poštanske marke; kutije za šablone; kutije za uredski materijal; kutijice za mezuzu; kutni vodiči [instrumenti za crtanje]; kutomjeri kao instrumenti za crtanje; kutomjeri [za pisaći pribor i uredsku uporabu]; kvačice [uredski pribor]; kvačice za olovke; kvačice za papir [pisaći pribor]; kvačice za pisma; ladice za olovke; ladice za poštu; ladice za spise [uredski pribor]; laminirani papir; lentikularne razglednice; letci; letci u području prodaje nekretnina; listići za kladenje; listovi impregnirani tintom za uređaje za umnožavanje; listovi papira [pisaći pribor]; listovi papira za bilješke; listovi [papirnatu proizvod]; listovi za bodove; litografski otisci; ljepljiva slova; ljepljiva traka; ljepljive preslike; ljepljive tiskane etikete; ljepljive uredske folije; ljepljive zidne dekoracije od papira; ljepljivi jastučići [uredski]; magnetske ploče kao uredski pribor; magnetske ploče za raspored aktivnosti i sastanaka; magnetski registratori s tri prstena; maniške kovertre; mape [uredski pribor]; mape za dokumente; mape za dokumente u obliku novčanika; mape za dokumente [uredski pribor]; mape za dopise; mape za indeksiranje; mape za nacрте; mape za pisma; mape za spise; marke; markeri; markeri [flomasteri]; markeri s bojom; markeri s vlaknastim vrhom; markeri za dokumente; markeri za knjigu; markeri za označavanje; marketinški letci; markice (poštanske -); materijali za obrazovanje i podučavanje; memo blokovi; memorandum blokovi; milimetarski papir; milimetarski papir [grafički papir kao gotovi proizvod]; mirisni pisaći pribor; mjesečni planeri; modeli za vezenje; monografije; motivacijske kartice; nacrti; naljepnice; naljepnice [dekalkomanije]; naljepnice od papira; naljepnice [papirnatu proizvod]; naljepnice za branik vozila; naljepnice za branike; naljepnice za nanošenje glačalom; naljepnice za zid; naprava za rezanje papira (uredska oprema); narudžbenice; nastavni priručnici; nastavni vodiči; natpisi od papira ili kartona; navigacijske karte za uporabu u jedrilicarstvu; navlake za bilježnice; navlake za identifikacijske kartice [uredski pribor]; navlake za kartice s imenom [uredski pribor]; navlake za krojeve; navlake za poštanske markice; neizrezane i nesavijene kartonske ploče; neoznačena ravnala; novinarske bilježnice; noževi za papir koji su dio rezača za papir za

uredsku upotrebu; noževi za papir [uredski pribor]; noževi za pisma; noževi za rezanje papira [uredski pribor]; obrasci; obrazovna izdanja; odvojivi samoljepljivi listići za poruke; oglasne ploče; oglasne ploče od kartona; obrasci za naručivanje za kupovinu od kuće; oglasne ploče od papira; oglasne ploče od papira ili kartona; oglasne ploče [uredski pribor]; okretni kružni dijagrami; okviri za fotografije; okviri za fotografije ili umjetničke slike; okviri za poštanske marke; okviri za slike od kartona; okviri za umjetničke slike; olovke u boji; olovke s vlaknastim vrhom; olovke za bojanje; olovke za obilježavanje [markeri]; olovke za označavanje; olovke za označavanje [markeri]; omikujki [sveta srećka] [otisnute trake papira za proricanje budućnosti]; omoti za bilježnice; omoti za čekovne knjigice; omoti za čekovnu knjigicu; omoti za karte; omotnice; omotnice [papirnatu proizvod]; omotnice za uredsku uporabu; oprema za igrice za igranje uloga u obliku priručnika; oprema za obrazovne namjene; oprema za pisanje napravljena od vlakana; oprema za tiskanje i uvezivanje; organizator za stol; organizatori (stolni -); organizatori za sortiranje bilježaka; organizatori za uredsku uporabu; ormarići za papirnatu proizvode [uredske potrepštine]; ormarići za uredski pribor [uredske potrepštine]; oslikane kartice; osobni organizatori; osobni rokovnici; oštrila za olovke, mehanička; otisnuti kalendari; otvarači za pisma; otvarači za pisma od plemenitog metala; ovlaživači prstiju; ovlaživači prstiju [uredski pribor]; označivači stranica u knjizi; označivači stranica u knjigama, ne od plemenitih metala; oznake stranica; oznake za indeksne kartice; oznake za knjige; oznake za knjigu; oznake za pregrade za arhiviranje; oznake za stranice dokumenata [zastavice]; papir bez karbona za izradu kopija; papir namočen tintom za reprodukciju slika u tiskarskoj industriji; papir sa crtama [gotovi proizvod]; papir sa zaglavljem za bilješke; papir sa zaglavljem za pisma; papir u rolama za pisače; papir u roli za prikaz promjenjivih podataka [tiskanica]; papir za bilješke; papir za etikete; papir za fotokopije; papir za fotokopiranje; papir za laserske pisače; papir za note; papir za omotnice; papir za pisaći stroj; papir za pisanje; papir za pisma [gotovi proizvod]; papir za provjeru tiskanog materijala; papir za radiograme; papir za telefaks; papir za tiskanje laserom; papir za umotavanje knjiga; papiri za pisma; papiri za zapisivanje; papirnatu etikete; papirnatu etikete koje se mogu brisati vlaženjem; papirnatu identifikacijske oznake; papirnatu ili kartonske etikete; papirnatu kartice vjernosti; papirnatu košuljice za knjige; papirnatu mape; papirnatu mape [uredski pribor]; papirnatu naljepnice; papirnatu oznake za prtljagu; papirnatu privjesnice za povrat prtljage; papirnatu role za kalkulator; papirnatu trake ili kartice za upis računalnih programa; papirnatu trake za kalkulator; papirnatu ukrasne zastavice; papirnatu viseće etikete; papirnatu vrećice za poštu; papirnatu zastavice; papirnatu amblemi; papirnatu bedževi s imenima; papirnatu blokovi; papirnatu okviri za slike; papirnatu omoti za dokumente; papirnatu omoti za izvješća; papirnatu označivači stranica; papirnatu pečati; papirnatu plamenci; papirnatu pribor; papirnatu pribor za pisanje; papirnatu uredski pribor; papirnatu uzorci; papirnatu znakovi; papirnatu mape harmonike s pregradama; pasta od crvene tinte za pečate; paus papir; pauspapiri [za precrtavanje]; pečati; pečati (kutije za pečate); pečati [papirnatu pečati]; pečati [stalci za pečate]; pečati u obliku štita; pečati za ured; pečati za urede; permanentni markeri; pisaći blokovi; pisaći pribor; pisaći pribor za zabave; pisanje [mape za pisanje]; pisma (papir za pisma); plakati napravljivi od papira; planeri [tiskani materijal]; plastične folije; plastične navlake za identifikacijske kartice [uredski pribor]; plastične omotnice; plastični stalci za bejzbolske kartice; platno namočeno bojom za uređaje za umnožavanje; plitice za brojenje i razvrstavanje sitnog novca; ploče kao osnova za uokvirivanje slika i fotografija; ploče s kopčom za papire; ploče za bilješke; ploče za pisanje; pločice za adrese; podloge za stol; podmetači za pisanje; podni preslikači; pojačane uredske oznake; pojednostavljeni džepni vodiči; police za dokumente; police za papir [uredski pribor]; pomorski dnevnic [tiskani materijal]; popis adresa; popisi predstava [repertoari]; posjetnice; poslovne mape; poslovni obrasci; poštanske adresne naljepnice; poštanske dopisnice i razglednice; poštanske marke; poster; posuda za pranje kistova za pisanje; posuda za pranje kistova za kaligrafiju; potpisane fotografije; pozivnice; prazne bilježnice; pozivnice za zabavu; prazne kartice; prazne papirnatu računalne trake za snimanje programa; prazni blokovi za ploče s listovima; prazni dnevnic; prazni obrasci; precrti [kopije]; pregrade

za arhiviranje; pregrade za bilježnice; preklopne čestitke sa slikom u tri dimenzije; preslikači; prsteni [koluti] za cigare; pretinci za olovke; pribadača široke glave; pribadače; pribadače [pisači pribor]; pribadače [uredski materijal]; pribadače za crtače ploče; pribadače za karte; pribadače za plutene ploče; pribor za crtanje na školskim pločama; pribor za ispravljanje i brisanje; pribor za pisanje i pečatanje; priručnici koji se odnose na računala; priručnici za opremu za računalne programe; priručnici s uputama za nastavne potrebe; priručnici za obrazovne potrebe; priručnici za opremu za sintesajzere; priručnici za opremu za vježbanje; priručnici za računala; priručnici za računalne programe; priručnici za računalni hardver; priručnici za uporabu računalnih programa; privremene tetovaže; probušene kartice za snimanje računalnih programa; programi obrade podataka u tiskanom obliku; proširive mape; programi za događanja [brošure]; prospekti; pustene podloge za kaligrafiju; pustene podloge za kinesku kaligrafiju (pisači pribor); putničke karte; računalni priručnici; računalni programi u tiskanom obliku; računalni referentni priručnici; računovodstvene knjige; računovodstveni blokovi; rajsnedle; rasporedi; rasteljive trake za urede; rasporedi događanja [programi]; ravnala za školsku ploču; razglednica; razglednice; registracijski fascikli; registratori; registratori s prstenovima; registratori s receptima; registratori (uredska oprema); registratori [uredski materijal]; registratori za dokumente; registratori za ured; registratori za uredsku uporabu; reklamne mape; reklamni natpisi od kartona; reklamni natpisi od papira; reklamni posterii [plakati]; reklamni transparenti napravljeni od kartona; reklamni transparenti od papira; reklamni znakovi od papira ili kartona; rezači ljepljive vrpce kao dio uredskog pribora; rođendanske čestitke; role papira za blagajne; rokovnici; rotacioni stalci za posjetnice; ručni pisači etiketa [uredska oprema]; ručno oslikane papirne etikete vinskih boca; šablone [papirni proizvod]; šablone za ciklostilove; šablone za nožice; šablone za oslikavanje lica; šablone za označavanje; šablone za ručno pisanje; šablone za slova; samokopirajući papir bez ugljena; samokopirajući papir [uredski materijal]; samoljepiva vinilna slova i brojke; samoljepivi blokovi; samoljepivi listići; samoljepjiva slova i brojevi; samoljepjive naljepnice; samoljepjive papirne etikete; samoljepjivi markeri; šiljila za kozmetičke olovke; šiljila za olovke; skice; školska oprema; školske bilježnice; školske fotografije; sličice na temu sporta za razmjenu; sličice za razmjenjivanje od čepova boca za mljeko; sličice za razmjenjivanje; sličice za termičko preslikavanje; slike koje se utiskuju glačalom; šljokice za pisači pribor; slova i brojevi od papira; slova za suhi prijenos; spajalice [klamerice]; spajalice, uredske; spajalice [uredski pribor]; spajalice za papir; spajalice za papire; spajalice za pisma; spravice za vađenje spajalice; spremnici za arhiviranje; stalak za pečate; stalci za dokumente; stalci za držanje papira [uredski pribor]; stalci za držanje papira kao uredski artikli; stalci za kalendare; stalci za pečate; stalci za olovke i kemijske olovke; stalci za pisači pribor; stalci za pisma; stalci za pridržavanje knjiga; stalci za rendgenske slike za nemedicinske svrhe; stalci za samoljepjive listiće; stalci za sortiranje spisa [uredski pribor]; stalci za stolne kalendare; štapići za pokazivanje sadržaja na ploči [neelektrični]; steatit [kreda za krojače]; štedni kuponi; stenoografske bilježnice; štipaljke za papire; štitnici za prste za uredsku uporabu; stolne košare za stolni pribor; stolne ladice; stolne mape; stolne podloge; stolne podloge s kalendarom; stolni dnevnic; stolni držači posjetnica; stolni kalendari; stolni organizeri; stolni planeri; stolni setovi; stolni stalci za dokumente; stranice albuma za fotografije; stranice za arhivsku pohranu; stranice za knjige uspomena; stripovi; strojevi za nanošenje ljepila za kućnu i uredsku uporabu; strojevi za slaganje papira, za uredsku uporabu; strojne spajalice [uredski pribor]; suvenir i obliku novčanica; svjetlacave olovke za uredske potrebe; svjetlacavo ljepilo za uredske potrebe; tablice za bodovanje; tablice za bodove; tinta za označavanje koja sadrži biotehnoške elemente za autentifikaciju predmeta; tinte; tinte za uređaje za kopiranje; tiskana glazba; tiskana izvješća o istraživanjima; tiskana izvješća o potrošačima; tiskana predavanja; tiskane bilješke sa seminara; tiskane brošure; tiskane čestitke s pohranjenim elektroničkim informacijama; tiskane diplome; tiskane etikete za prtljagu; tiskane informativne kartice; tiskane informativne mape; tiskane inovativne etikete za vinske boce; tiskane karte; tiskane kartice; tiskane kartice s receptima; tiskane kartice za odgovore poštom; tiskane

kartonske pozivnice; tiskane knjige, časopisi, novine i ostali mediji na papiru; tiskane lekcije; tiskane nagrade; tiskane note; tiskane oglasne ploče od kartona; tiskane oglasne ploče od papira; tiskane papirne naljepnice; tiskane papirne pozivnice; tiskane pozivnice; tiskane priče u ilustriranom obliku; tiskane reklame; tiskane stranice s upitnicima; tiskane stranice za odgovore; tiskane ulaznice; tiskane ulaznice za događanja; tiskane umjetničke reprodukcije; tiskani amblemi; tiskani amblemi [dekalkomanija]; tiskani blokovi za ploče s papirima; tiskani certifikati; tiskani dijagrami; tiskani horoskopi; tiskani informativni listovi; tiskani izvještaji; tiskani jelovnici; tiskani kuponi; tiskani kurikulumovi; tiskani letci; tiskani materijal za didaktičke svrhe; tiskani materijali; tiskani materijali, pisači i nastavni pribor; tiskani materijali u vidu obojenih uzoraka; tiskani nagradni certifikati; tiskani nastavni materijali; tiskani obrasci za evidenciju cijepjenja; tiskani obrazovni materijali; tiskani obrazovni materijal koji se odnosi na telekomunikacije; tiskani papiri; tiskani papirni natpisi; tiskani papirni natpisi s brojevima stolova za posebne događaje; tiskani papirni natpisi s imenima za posebne događaje; tiskani planovi; tiskani predmeti koji imaju novčanu vrijednost ili financijske namjene; tiskani priručnici; tiskani programi; tiskani promotivni materijal; tiskani rasporedi; tiskani recepti koji se prodaju kao dijelovi pakiranih prehrambenih proizvoda; tiskani upitnici; tiskani uzorci; tiskani uzorci za odjeću; tiskani vizualni prikazi; tiskani vodiči; tiskovina; tjedni planeri; torbe za arhiviranje; torbe za nošenje flipchart ploče; torbe za nošenje posebno prilagođene za držanje sportskih sličica za razmjenu; torbe za pribor za pisanje; trake za crtične kodove; trake za ručne pisače etiketa [uredska oprema]; transparenti; transparenti [kancelarijski pribor]; tvari za zatvaranje za uredske namjene; uklonjive tetovaže [dekalkomanija]; ukrasi za zabave od metalik papira; ukrasne naljepnice za kacige; ukrasne naljepnice za potplate na obući; ukrasne papirne girlande za proslave; ukrasne zastavice [papirne]; ulaznice; uložne košuljice; uložne mape s polugom; umetci za kalendar; uložne mape za neuvezane papire; umjetničke slike; umnožavanje dokumenata (tkanina namočena bojom za uređaje za umnožavanje dokumenata); uokvirene fotografije; uokvirene i neokvirene fotografije; uokvireni posterii; upute; upute za računalne igre; upute za uporabu računala; uredske aktovke [omotii]; uredske kutije; uredske spajalice; uredski i školski pribor; uredski papir; uredski pečati; uredski pisači pribor; uredski pribor; uredski registratori; uredski strojevi; usitnjivači cd-ova za kućnu ili uredsku uporabu; utezi za papir; uzorci za pletenje; uzorci za prectavanje; uzorci za vezanje; uzorci s likovima iz crtića; viseće mape; vizitkarte; vodiči za numeriranje; vosak, pečatni; vosak za pečaćenje; vozne karte; zastavice od papira; zaštitne navlake za knjige; zbirke presuda; zidne karte; zidne obloge (knjige koje sadrže uzorke -); zidni kalendari; zidni planeri; bilježnice za preslikavanje kaligrafije kistom; bilježnice za preslikavanje kaligrafije tintom; čaše za kemijske; čelična pera; čelične olovke [olovke za graviranje, urezivanje i isctavanje]; držači kistova za kaligrafiju; cilindrični pečati s datumima; dekoracije za olovke; dodaci za olovke; držači za kemijske; držači za kemijske olovke; držači za obične i kemijske olovke; držači za olovke; držala za pera; džepne zaštite za kemijske olovke; flomasteri; flomasteri [markeri]; futrole za olovke; grafitni uložci za tehničke olovke [mine]; gumeni pečati; gumeni pečati za dokumente; jastučići s tintom za pečate; jastučići za pečate; kapice za olovke; kemijske gel olovke; kemijske olovke; kemijske olovke od plemenitog metala; kemijske olovke s poroznim vrhom; kistovi za japansku kaligrafiju (shodo); kistovi za kaligrafiju; kistovi za podnu kaligrafiju; klišeji s adresama; kompleti kemijske olovke i olovaka; kompleti olovaka; kompleti za pisanje; kompleti za uzimanje otisaka prstiju; kožne pernice; kreda za pisanje; kuglice za kemijske olovke; kutije za olovke; kvasilice za ljepljive površine [uredski pribor]; markeri s ultraljubičastom tintom; markeri za kožu; markeri za mokro brisanje; mastionice; materijali za crtanje za školske ploče; mehaničke olovke; mine za kemijske olovke; mine za tehničke olovke; nalivpera; nastavci za olovke; olovke bez tinte; olovke s četkicom; olovke s grafitnom minom [tehničke olovke]; olovke s gumicom za brisanje; olovke za mine [tehničke olovke]; oprema za pisanje; patrone za kemijske olovke; patrone za nalivpera; patrone za nalivpera; pečati koji ostavljaju otisak; pečati s datumom; pečati s tintom; pečati za numeriranje; pečati za obilježavanje; pečati [žigovi]; pečatni jastučići; pera [uredski pribor]; pera za nalivpera; pera za pisači pribor;

pernice; pernice na rolanje; pernice [tvrde]; pernice za obične i kemijske olovke; pernice za olovke i pinkale; platna za ispisivanje vodom za vježbanje kaligrafije; poklon kutije za pisaci pribor; poslovne mape [uredski materijal]; posude za tintu; pribor za pisanje; produživači za olovke; role bambusa upotrebljavane kao držači kistova za kaligrafiju; setovi kemijskih olovka; spremnici za flomastere; spremnici za tintu; stalci za kemijske; stalci za kistove za kaligrafiju; štambilji za poništavanje; štitnici za vršak olovke; tehničke olovke; tinta [posude za tintu]; tinta za crtanje; tinta za kaligrafska pera; tinta za nalivpera; tinta za pisanje; tinta za pribor za pisanje; tintarnice; tintarnice od kamena [spremnici za tintu]; tinte za pečate; tintni kameni [posude za tintu]; trake za ručne zglobove za pridržavanje pisaceg pribora; ukrasi za olovke [uredski pribor]; ulošci s tintom [patrone] za pisace strojeve; ulošci s tintom za nalivpero; ulošci za kemijske olovke; ulošci za markere; ulošci za olovke [mine]; upijači [bugačice]; upijači tinte; upojni papir; uredske tinte za označavanje; vrstači; vrhovi za kemijske olovke; zlatna pera za pisaci pribor; zlatna pera za pisanje; brisači; brisači tinte; brisači za bijele ploče; brisači za krede; brisači za olovke; brisači za ploče za pisanje; brisači za školske ploče [brisači krede]; električne gumice za brisanje; elementi za pisace strojeve; flomasteri za suho brisanje; gumice za brisanje; gumice za brisanje pisanog teksta; kapice za brisanje; korektor u foliji za pisace mašine; korektor u olovci za pisace mašine; korektor u olovci; korektor u stiku; korektor u traci za pisace mašine; korektor u tekućini za tiskarska slova; korektori, tekući [uredski pribor]; korektori u tubi; kugle sa slovima za pisace strojeve; proizvodi za brisanje; rezervne gumice za olovke; tekući brisači tinte; tekući korektor; tekući korektor za dokumente; tekućine za ispravljanje za tiskarska slova; tinta za ispravljanje; rezervne gumice za olovke; tekući brisači tinte; tekući korektor; tekući korektor za dokumente; tekućine za ispravljanje za tiskarska slova; tinta za ispravljanje; heliografija; trake za ispravljanje za pisace strojeve; ulošci za korektor u traci za uredsku upotrebu; uredski nožići za brisanje [radiranje]; automatski strojevi za spajalice za uredsku uporabu; bušilice rupa za uredsku uporabu; bušilice za papir [uredski pribor]; bušilice za uredske potrebe; ciklostilovi [strojevi za umnožavanje]; električna šiljila za olovke; električne klamerice za urede; električne spajalice za uredsku uporabu; električni i elektronički strojevi za frankiranje; električni i elektronski uređaji za frankiranje; električni pisaci strojevi; električni uređaji za toplinsko zatvaranje za uredsku uporabu; elektronički pisaci strojevi; fontovi slova za pisace strojeve; imprinteri kreditnih kartica za uredsku uporabu; imprinteri za ručno otiskivanje kreditnih kartica; ispisni kotačići za pisace strojeve; koturi [špule] za pisace strojeve; matrice za alkoholni ciklostil; naprave za kopiranje; numeratori; okviri za tiskanje; olovke (strojevi za šiljenje olovaka) električni ili neelektrični; pisaci strojevi; pisaci strojevi, električni ili neelektrični; pištolji spajalice (električni -) za uredske potrebe; pištolji spajalice (ručni -) za uredske potrebe; ploče s adresama za strojeve za adresiranje; pločice za strojeve za adresiranje; preše (neelektrične preše za kreditne kartice); preše za spajanje [neelektrične klamerice]; rezači papira; rezačice otpadnog papira za uredsku uporabu; rotacioni uređaji za umnožavanje; ručne naprave za stavljanje naljepnica; spajalice [sprave] za uredsku uporabu; spajalice [uredske spravice]; spajalice [uredski uređaji]; spajalice [uredske spravice za stavljanje spajalica]; špule za vrpce natopljene tintom; stroj za uvezivanje papira za uredsku uporabu; strojevi rezanja za uredsku uporabu; strojevi za frankiranje za uredsku uporabu; strojevi za ispis adresa; strojevi za oštrenje olovaka; strojevi za plastificiranje [uredski pribor]; strojevi za poništavanje poštanskih maraka; strojevi za presavijanje papira kao uredski pribor; strojevi za rezanje za uredsku uporabu; strojevi za stavljanje pisama u omotnice za uredsku uporabu; strojevi za tiskanje naljepnica uredsku i kućansku upotrebu; strojevi za uredsku uporabu za presavijanje dokumenata; strojevi za uredsku uporabu za sortiranje dokumenata; strojevi za uredsku uporabu za pečačenje pošte; strojevi za uredsku uporabu za adresiranje pošte; strojevi za zatvaranje omotnica za urede; tintane vrpce; tipke pisaceg stroja; tipke pisacih strojeva; tiskarski kotačići; tiskarski uređaj za ručni unos podataka s kreditne kartice [za uredsku uporabu]; trake namočene bojom; trake namočene tintom; trake za pisace mašine; trake za pisace strojeve; uništavači dokumenata [uredski strojevi]; uređaji i strojevi za umnožavanje [ciklostilovi]; uredske bušilice; uredske klamerice; uredske sabiračice; uredski aparati za etiketiranje; uredski strojevi za etiketiranje; uredski strojevi za pečačenje; uredski strojevi za umetanje

papira; uredski uređaj za uništavanje papira; uredski uređaji za sjeckanje otpadnog papira; utiskivači za papir [uredski pribor]; valjci pisacih strojeva; valjci s ispuščenim slovima za pisaci stroj; valjci s tintom za uredske strojeve; vrpce natopljene tintom; vrpce s tintom; vrpce s tintom za pisace strojeve; vrpce za pisace strojeve; aparati i strojevi za uvezivanje [uredski pribor]; brojevi [tiskarski znakovi]; čelična slova; filter-tkanine za tiskarstvo, netekstilne; galvanoplastika; hektografi; kanap za uvezivanje knjiga; klišei [stereotipovi]; knjigoveški materijal; konac za uvezivanje knjiga; korice za uvezivanje knjiga; kromolitografija; kromolitografije; materijali za uvezivanje knjiga i dokumenata; platno za uvez knjiga; prenosivi tiskarski kompleti; ravnala, mala za tiskarstvo; slogovi; slova [slogovi]; slova [tiskarska slova]; strojevi za uvezivanje za uredsku uporabu; tipografske slagarske daske; tiskarska slova; tiskarski klišei; tiskarski kompleti; tiskarski slogovi [slagarski vrstači]; tkanina za uvezivanje; trake [riboni] za računalne pisace; trake za uvezivanje knjiga; trake za uvezivanje [uvezivanje knjiga]; trakice za uvezivanje knjiga; uvezi za knjige; uvezi za korice; vrpce natopljene bojom za pisace računala; žica za uvezivanje knjiga; anatomski modeli za nastavne i obrazovne svrhe; aritmetičke tablice; atlas; bilježnice za vježbanje; biološki uzorci za mikroskopiju [obrazovni materijal]; dijagrami; globusi; globusi koji lebde uslijed djelovanja magnetske levitacije; dječje pločice za pisanje od škriljevca; globusi (zemaljski -); grafovi; histološki uzorci [obrazovni materijal]; ilustrirane zidne karte za obrazovne svrhe; karte; male školske ploče; materijal za obuku i nastavu (osim uređaja); materijal za obuku (osim uređaja); nastavni materijali od papira; nebeski globusi; obrazovne knjige; ploče za kredu; ploče za kredu [školske ploče]; ploče za pisanje kredom; školske ploče; škriljevac za pisanje; tiskane tablice; tiskani materijali za dopisne tečajeve; tiskani priručnici s obrazovnim metodama; trodimenzionalni modeli za obrazovne svrhe; zemaljski globusi; zemljopisne karte; albumi za bebe; beletrističke knjige; biblije; bilježnice za diktate; bilteni (novinske brošure); bilteni s vijestima [tiskovine]; bilteni [tiskovine]; bilteni u području igara i igara na sreću; časopisi kao priloge novinama; časopisi o računalima; časopisi [periodična izdanja]; časopisi o videoigramama i računalnim igrama; časopisi [periodike]; časopisi s općim sadržajem; časopisi s posterima; časopisi s televizijskim programom; časopisi u područjima igara i igara na sreću; časopisi vodiči za kartaške igre; časopisi za obožavatelje; časopisi za zrakoplove; dječje knjige; dječje knjige sa audio komponentama; dječje slikovnice; dnevne novine; držači stranica knjiga; enciklopedije; ex libris; glazbene knjige; glazbeni časopisi; godišnjaci na području nogometa; godišnjaci [tiskana izdanja]; grafičke knjige; ilustrirani romani; ilustrirani stripovi manga; informativne knjige; knjige; knjige aktivnosti; knjige aktivnosti za djecu; knjige fantastike; knjige izdataka; knjige na preklop sa trodimenzionalnim slikama; knjige nota; knjige poslovne evidencije; knjige potpisa; knjige pravila; knjige recepata; knjige referentne zbirke; knjige s himnama; knjige s indeksima; knjige s posterima; knjige s pričama; knjige sa uputama za računalne igre; knjige u području igara i igara na sreću; knjige uvezane žicom; knjige vjenčanja; knjige za podučavanje golfa; knjige za slikanje; knjižice o udaljenostima na terenu za golf; komemorativne knjige; korice za bankarske knjižice; korice knjiga; korice za knjige; košuljice za knjige; kožni omoti za rokovnike; kuharice [knjige]; kuharice; ljubavni romani; materijali za omatanje knjiga; markeri za knjige od plemenitog metala; materijali za uvezivanje knjiga; medicinski časopisi; molitvenik; nebeletrističke knjige; notesi; novele; novine; novine sa stripovima; novinske crtane priče [tiskovine]; novinski papir; novinski stripovi [tiskovine]; omoti časopisa; otisnute knjige iz područja glazbenog obrazovanja; ovojnice za knjige; papir za korice knjiga; periodične tiskane publikacije; periodični časopisi; periodični časopisi [revije]; pjesmarice; podatkovne knjige; poklon knjige; pravila za igre; pravni časopisi; pravni zbornici; priručnici; promidžbena izdanja; promotivna izdanja; publikacije; putni časopisi; radne bilježnice s vježbama; rječnici; rođendanski spomenari; rukopisi u knjigama; serija beletrističkih knjiga; serija knjiga sa uputama za računalne igre; serija nebeletrističkih knjiga; školski godišnjaci; slikovnice; strategijska uputstva za igre kartama; spomenari za bebe; strategijski časopisi [vodiči] za video igre; strategijski vodiči za video igre; strateška uputstva za računalne igre; stripovi [knjige]; stripovi mange; stručni časopisi; telefonski imenici;

izrađene od biorazgradivog papira; role plastične folije za pakiranje farmaceutskih proizvoda; sastavljene kartonske kutije za pakiranje; složive kartonske kutije; složive kutije od papira; smeđi papir za umotavanje; spremnici od kartona za pakiranje; spremnici od valovitog kartona; spremnici za čuvanje od papira; spremnici za led napravljeni od papira ili kartona; spremnici za pakiranje od regenerirane celuloze; trake za vrećice za zamrzavanje; tulci sa slatkišima za školarce, prazni; ukrasni papir za poklone; valovite kartonske kutije; valovite kutije za arhiviranje; valoviti papir; višenamjenske plastične vreće; voodoporna folija (plastična -) za pakiranje; voodoporna folija (plastična -) za umotavanje; vreće za otpad od vinila za namjenu u kućanstvu; vreće za smeće; vreće za smeće (napravljene od papirnatih ili plastičnih materijala); vreće za smeće, papirnat ili plastične; vrećice koje sadrže plastične mjehuriće za pakiranje; vrećice napravljene od plastike za pakiranje; vrećice od papira za pečenje; vrećice od papira za prehrambene proizvode; vrećice od plastike za oblaganje kanti za smeće; vrećice [omotnice, torbice], od papira ili plastike za ambalažu; vrećice, papirnat; vrećice stožastog oblika; vrećice za kockice leda; vrećice za nošenje; vrećice za pakiranje izrađene od biorazgradive plastike; vrećice za pakiranje sendviča [papirnat]; vrećice za sendviče od papira ili plastike; vrećice za zamrzavanje; vrpce matričnog pisaa; zaštitne plastične trake

- 17 armature (nemetalne armature za cjevovode); artikli na napuhavanje za brtvljenje cijevi kako bi se omogućilo varenje; artikli na napuhavanje za brtvljenje cijevi kako bi se omogućilo rezanje; artikli od gume za brtvljenje cijevi; artikli od gume za spajanje cijevi; bandaže za savitljive cijevi; nemetalne savitljive cijevi od polivinilklorida; nemetalne savitljive cijevi; brtve (nemetalne -) za cijevi; brtve (nemetalne -) za cjevovode; brtve za cijevi; brtve za cijevne spojeve; cijevi [crijeva] za polijevanje vrtova; brtvilo za cijevi; cijevi (nemetalne spojne -) za radijatore vozila; cijevi (nemetalne -) za navodnjavanje; cijevi (nemetalne -) za radijatore vozila; cijevi (nemetalne -) za zalijevanje; cijevi od gume; cijevi od silikonske gume; cijevi od sintetičkih savitljivih materijala; cijevi za polijevanje; cijevi za polijevanje vrta [crijeva]; cijevi za priključak grijača vozila; cijevi za prskanje (nemetalne -); cijevi za vodu od tekstila; cijevi za vodu za navodnjavanje; cijevi za klima uređaje; cijevi za zalijevanje [crijeva]; cijevna izolacija; cijevne spojke (nemetalne -); cijevne spojke [nemetalne] za cijevi za gorivo; cijevni nastavci (nemetalni -); cijevni nastavci (nemetalni -) [dijelovi krutih vodovodnih cijevi]; cijevni priključci (nemetalni -); cijevni priključci, nemetalni; cijevni priključci (nemetalni -) [dijelovi krutih vodovodnih cijevi]; cijevni priključci [spojevi] (nemetalni -) [dijelovi krutih vodovodnih cijevi]; cijevni priključci za vodu od tekstila; cijevni priključci [spojevi] (nemetalni -); cijevni spojevi (nemetalni -); crijeva [nemetalna -] za industrijske potrebe; crijeva (nemetalna -) za uporabu s plovilima; crijeva od tekstilnih materijala; crijeva ojačana staklenim vlaknom; crijeva za klima uređaje; crijeva za pneumatske alate; crijeva za polijevanje; držači razmaka za cijevi (nemetalni -); gumena cijev za spajanje kablova; gumena crijeva za klimatizacijske uređaje; gumena crijeva za poljoprivredne svrhe; gumena hidraulična crijeva; gumena savitljiva cijev [crijevo]; gumene cijevi; gumene cijevi [crijeva]; gumene cijevi i cjevovodi; gumene cijevi za motorna vozila; gumene cijevi za vodu; gumene cijevi za završetke kablova; gumene identifikacijske trake za cijevi; gumene obujmice za pričvršćivanje cijevi; gumene spojnice za cijevi; gumene stezaljke za cijevi; gumeni omoti za cijevi za zaštitu; gumeni prsteni za uporabu kao spojne brtve cijevi; gumeni zaklopi ventili; hidraulična crijeva [nemetalna, osim dijelova hidrauličkog sustava vozila]; hladnjake vozila (priključna cijev za -); industrijska gumena crijeva; industrijska plastična crijeva; izolacija za cijevi; izolacija za podzemne cijevi i spremnike; izolacijske košuljice za industrijske cijevi; izolirane cijevi [nemetalne -]; izolirani cijevni nosači; kemijske tvari za brtvljenje cijevnih spojeva; kemijski sastav za oblaganje cijevi za sprječavanje curenja; kemijski sastavi za oblaganje cijevi za popravak pukotina; koljenasta cijev s prirubnicom; kompleti za brtvljenje ventila; kućišta od gume za cijevi; kućišta od sintetičke gume za cijevi; kutni spojevi (nemetalni -) za savitljive cijevi; montažni pribor za cijevi izrađen uglavnom od plastike; najlonske cijevi; navlake [izolacijske] za cijevi; navlake [izolacijske] za spremnike; nemetalna crijeva za ložno ulje; nemetalna koljena za cijevi; nemetalna koljena za krute cijevi; nemetalna mikroporozna crijeva za uporabu u poljoprivredi; nemetalna savitljiva tekstilna crijeva;

nemetalne cijevne spojke i spojnice; nemetalne izolirane cijevi; nemetalne mikroporozne cijevi za uporabu u poljoprivredi; nemetalne mikroporozne cijevi za potrebe uzgoja drveća; nemetalne mikroporozne cijevi za potrebe hortikulture; nemetalne mikroporozne cijevi za uporabu u povrtlarstvu; nemetalne podzemne cijevi; nemetalne podesive savitljive cijevi; nemetalne polukrute cijevi za uporabu sa stlačenim tekućinama; nemetalne savitljive cijevi od tekstilno pojačane sintetičke gume; nemetalne savitljive cijevi od sintetičke gume; nemetalne savitljive gumene cijevi pojačane konopcima; nemetalne savitljive gumene cijevi; nemetalne savitljive gumene cijevi pojačane žicom; nemetalne spojke za cijevi; nemetalne spojnice za krute cijevi; nemetalne spojnice za savitljive cijevi [crijeva]; nemetalne spojnice za vatrogasna crijeva; nemetalni cijevni omoti; nemetalni elementi za krute cijevi; nemetalni elementi za savitljive cijevi; nemetalni elementi za savitljive cijevi za stlačen zrak; nemetalni naglavci za spajanje cijevi; nemetalni priključci za cijevi; nemetalni priključci za savitljive cijevi; nepovratni ventili od gume; nemetalna crijeva za sjemenke; obloge za crijeva; obloge za savitljive cijevi; omoti za cijevi za potrebe izolacije; plastična crijeva za poljoprivredne svrhe; plastična crijeva za vodovodne instalacije; plastična hidraulična crijeva; plastične cijevi [crijeva] za vodu; plastične cijevi za motorna vozila; plastične identifikacijske trake za cijevi; plastične sidrene cijevi; platnena crijeva; polijevanje (cijevi za polijevanje); porozne savitljive cijevi za navodnjavanje; potporni naglavci za cijevi [guma]; predizolirane savitljive spojne cijevi (nemetalne) za uporabu u motornim vozilima; predizolirane savitljive spojne cijevi (nemetalne -); preformirane savitljive cijevi; preklopi ventili, gumeni; priključci [nemetalni] za savitljive cijevi; priključci za cijevi za zrak pod tlakom [nemetalni]; priključci za crijeva (nemetalni -); radijatorska cijevi (nemetalne -); savitljiva crijeva od gume; savitljiva crijeva od konoplja sa žičanim umecima; savitljiva crijeva od konopla sa žičanim opletom; savitljiva crijeva od plastike; savitljiva crijeva od polimernih materijala; savitljiva gumena crijeva pojačana sintetičkim tkaninama; savitljiva gumena crijeva; savitljiva plastična crijeva sa žičanim opletom; savitljiva plastična crijeva sa žičanim umecima; savitljiva plastična crijeva sa žičanim umecima; savitljiva plastična izolacija za cijevi; savitljive cijevi; savitljive cijevi [crijeva] od tkanih tekstila obloženih elastomerom; savitljive cijevi [crijeva] za vodu za kućanstvo; savitljive cijevi [crijeva] za travnjake; savitljive cijevi koje sadrže ugljična vlakna; savitljive cijevi (nemetalne -) za provođenje plinovitih medija; savitljive cijevi (nemetalne -) za vođenje tekućih tvari; savitljive cijevi (nemetalne -); savitljive cijevi od silikonske gume pojačane tkaninama; savitljive cijevi ojačane staklenim vlaknima za oblaganje žljebastih struktura; savitljive cijevi prilagođene za potrebe navodnjavanja; savitljive cijevi za dopremanje tekućina; savitljive cijevi za navodnjavanje; savitljive cijevi za potrebe izolacije; savitljive cijevi za zrak; savitljive gumene cijevi ojačane sintetičkom tkaninom; savitljive plastične cijevi za vodoinstalaterske potrebe; savitljive plastične cijevi za prirodni plin; savitljive spojnice za cijevi; savitljivi cjevovodi, cijevi, crijeva te pripadajući priključci (uključujući ventile) i svi nemetalni priključci za nesavitljive cijevi; savitljivi plastični vodovi za vodoinstalaterske potrebe; savitljivo pamučno crijevo sa žičanim opletom; savitljivo pamučno crijevo sa žičanim umecima; silikonske gumene cijevi koje se skupljaju na toplini; spojevi za brtvljenje cijevi za sprječavanje hrđanja; spojevi za brtvljenje cijevi za sprječavanje curenja; spojevi za brtvljenje cijevi za zatvaranje pukotina; spojevi za brtvljenje cijevi; spojevi za brtvljenje cijevi za brtvljenje cijevnih navoja; spojevi za cijevi (nemetalni -); spojke (nemetalne -) za cijevi; spojna crijeva za ubrizgavače goriva za vozila; spojne cijevi za radijatore vozila; spojni priključci (nemetalni -) za cijevi; spojnice; spojnice (nemetalne -); spojnice (nemetalne -) za cijevi; spojnice (nemetalne -) za crijeva; spojnice (nemetalne -) za savitljive cijevi; spojnice (nemetalne -) za visokotlačne cijevi; spojnice za cijev (nemetalne -); spojnice za cijevi (nemetalne -); sredstva za brtvljenje cijevnih navoja; sredstva za brtvljenje za sprječavanje curenja iz cijevi; stabilizatorski naglavci (nemetalni -) za cijevi za bušenje; tekstilna crijeva; tekstilne savitljive cijevi; termički izolirane plastične cijevi; termoplastične cijevi koje se skupljaju na toplini za električne kabele; tlačne savitljive nemetalne cijevi [crijeva]; trake za brtvljenje cijevnih navoja; unaprijed izolirane savitljive spojne cijevi (nemetalne -) za uporabu u motorima vozila; ventili, gumeni; ventili od gume; ventili od gume ili vulkaniziranog vlakna [ne uključuje strojne elemente

]; ventili od kaučuka ili od vulkaniziranih vlakana; ventili od gume ili vulkaniziranog vlakna; ventili od kaučuka ili vulkaniziranog vlakna [vlakno]; ventili od sintetičke gume; ventili od vulkaniziranog vlakna; visokotlačna savitljiva crijeva od tekstila; visokotlačna savitljiva crijeva od vulkaniziranih vlakana; vodonepropusni prstenovi za vodovodne cijevi; vrtna crijeva; zračna crijeva; zračna crijeva, nemetalna; ambalažni materijali za oblikovanje brtvi; artikli na napuhavanje za brtvljenje zatvorenih komora kako bi se omogućilo varenje; artikli na napuhavanje za brtvljenje zatvorenih komora kako bi se omogućilo rezanje; artikli od gume za brtvljenje; artikli od sintetičke gume za brtvljenje; azbestna rinfuzna ambalaža; azbestne brtve za klipove; azbestne brtve za ventile; brtve; brtve (azbestne -); brtve brisača (nemetalne -); brtve, brtvila i punila; brtve (nemetalne -) za amortizere; brtve (nemetalne -) za automobilske aplikacije; brtve (nemetalne -) za ekspres lonce; brtve (nemetalne -) za kablove; brtve (nemetalne -) za klipne akumulatore za tekućine; brtve (nemetalne -) za masnoće; brtve (nemetalne -) za plinske cijevi; brtve (nemetalne -) za pneumatske ovjese; brtve (nemetalne -) za šahtove; brtve (nemetalne -) za smanjenje trenja u metalima; brtve (nemetalne -) za spojeve; brtve (nemetalne -) za spremnike s plutajućim krovom; brtve (nemetalne -) za sprječavanje curenja tekućina; brtve (nemetalne -) za sprječavanje curenja plinova; brtve (nemetalne -) za ulje; brtve (nemetalne -) za uporabu u staklenim obloženim tlačnim posudama; brtve (nemetalne -) za uporabu u emajliranim tlačnim posudama; brtve (o prstenovi); brtve od gume; brtve od gumenog silikona; brtve [osim vlaknastih brtvi za brodove]; brtve u obliku listova; brtve u obliku prstena; brtve u obliku slova v (nemetalne -); brtve za automobilsku uporabu; brtve za cilindre; brtve za fuge; brtve za hermetičko zatvaranje tekućina; brtve za industrijsku uporabu; brtve za kamione; brtve za klipove (nemetalne -); brtve za klipove od elastomernog materijala; brtve za komercijalna vozila; brtve za prozor (nemetalne -); brtve za šahtove; brtve za segmente oblaganja tunela; brtve za šipke; brtve za spojeve; brtve za sprječavanje propuha u obliku izolacijskih traka; brtve za toplinske izmjenjivače; brtve za zaštitu od elektromagnetskih smetnji; brtve za zaštitu od vremenskih utjecaja (nemetalne) za vrata; brtve za zaštitu od vremenskih uvjeta (nemetalne-) za prozore; brtve za zaštitu vremenskih utjecaja (nemetalne); brtvene mješavine za zaustavljanje curenja iz uljnih spremnika [osim kemikalija]; brtvene trake [nemetalne -]; brtvene trake od bitumenskog kita prevučene metalom [osim za gradnju]; brtvene trake od sintetičke gume; brtvene trake za uporabu sa izolacijskim staklom; brtvene trake za zaštitu od vremenskih uvjeta (nemetalne) za vrata; brtvene trake za zaštitu od vremenskih uvjeta (nemetalne); brtvene trake za zaštitu od vremenskih uvjeta (nemetalne) za prozore; brtveni materijali; brtveni prsteni; brtveni prsteni za cijevne priključke (nemetalni -); brtveni prsteni za priključke savitljivih crijeva (nemetalni -); brtveni prstenovi (nemetalni -); brtveni prstenovi za radijalne osovine (nemetalni -); brtvila; brtvila (nemetalna -) [osim za brodove]; brtvila protiv prašine; brtvila za brtvljenje spojeva; brtvila za dilatacijske spojeve; brtvila za popravak curenja u sustavima za hlađenje vode; brtvila za spojeve; brtvila za spojeve pločnika; brtvila za spojeve u karoseriji vozila; brtvila za spojeve za građevinske svrhe; brtvila za zgrade; brtvilo za vodoinstalaterske potrebe; brtvljenje; cijevne obloge (nemetalne -); cijevne obloge (nemetalne -) za brtvljenje cijevi; cilindrični spojevi [brtve]; ekspanzirana guma sa zatvorenim čelijama za brtvljenje spojeva; elastomerna brtvila u obliku ekstrudiranih ljepljiva za spajanja; elastomerski materijali za brtvljenje koji su nepropusni za tekućine; folija u traci za brtvljenje cijevi za grijanje; folija u traci za brtvljenje ventilacijskih cijevi; grafitne brtve; grafitne brtve za pumpe; grafitne brtve za ventile; grafitni izolatori za pumpe, brtve i ventile; gumena brtvila za spojeve; gumene trakice za brtvljenje; gumene utičnice za proizvodnju; gumeni čepovi; gumeni čepovi za boce; gumeni čepovi [za industrijske spremnike za pakiranje]; gumeni elementi za brtvljenje; gumeni listovi za brtvljenje; gumeni odbojnici; gumeno brtvilo za brtvljenje i ljepljenje; hidrauličke brtve; izolacije s funkcijom brtvljenja za toplinsku zaštitu; izolacijska punila; kemijski tvari za sprječavanje curenja; kit; kit za brtvljenje spojeva; kombinirane brtve; ljepljiva za nepropusno zatvaranje i brtvljenje; ljepljivo za brtvljenje; ljepljiva brtvila za opću uporabu; ljepljiva brtvila za uporabu pri postavljanju krovova; ljepljive smjese za brtvljenje; ljepljive smjese za nepropusno zatvaranje;

ljepljive trake za brtvljenje krovnih spojeva; ljepljive trake za zatvaranje kartona za industrijske i komercijalne potrebe; materijal za brtvljenje; materijali za brtvljenje i izoliranje; materijali za vakuumsku izolaciju; membrane za brtvljenje (nemetalne -); mješavine kita za brtvljenje i spajanje; mješavine punila za spojeve; mješavine za brtvljenje; mješavine za brtvljenje pukotina; mješavine za brtvljenje radi sprečavanja istjecanja; mješavine za brtvljenje spojeva; mješavine za spajanje; nemetalne brtve; nemetalne brtve [nisu pečati]; nemetalne brtve za okretnne osovine; nemetalne brtve zatvorene u kućište; nemetalni tvari za brtvljenje spojeva; oblikovane gumene brtvene trake u proizvodnji prozora; oblikovane gumene trake za brtvljenje vrata protiv propuha; oblikovane gumene trake za uporabu kao brtve u proizvodnji vrata; oblikovane gumene trake za brtvljenje prozora protiv propuha; oblikovane trake od pjenaste gume za brtvljenje vrata protiv propuha; oblikovane trake od pjenaste gume za brtvljenje protiv propuha u prozorima; oblikujuće tvari za spajanje i brtvljenje; odbojnici od gume; pamuk za brtvljenje; paronepropusni materijal za brtvljenje od elastomera; pijena kao obloga odjeljka za motor; pjena kao obloga prostora za motor; plastična vlakna za proizvodnju brtvi; plastične brtve; plastične brtve za klipove; plinonepropusni materijal za brtvljenje od elastomera; poliuretanska folija za brtvljenje i izoliranje; poliuretanska folija za brtvljenje i izoliranje zgrada; poliuretanska sredstva za brtvljenje; predmeti za sprječavanje propuha od pjenaste gume; predmeti za sprječavanje propuha od gume; premazi nepropusni za ulje od sintetičke smole za brtvljenje površina; premazi protiv hrđe; prethodno oblikovane trakice za brtvljenje rubova u kupaoćicama; profili za brtvljenje (nemetalni -); punila za brtvljenje spojeva; punila za dilatacijske spojeve mostova; punila za dilatacijske spojeve; punila za spojeve ploča; rinfuzno ambalažiranje od gume; sastavi za brtvene trake radi izolacije od vremenskih uvjeta; silikonska guma kao sredstvo brtvljenja za opće potrebe; silikonski sastavi za gumene spojeve brtvljenja; silikonsko sredstvo za brtvljenje; sklopovi za brtvljenje (nemetalni -); smjesa za brtvljenje spojeva na vozilima; smjese za brtvljenje cijevi; smjese za spajanje; smole za izradu podne obloge otporne na prašinu; smole za izradu zidnih obloga otpornih na prašinu; spajanje (smjese za -); spojevi za brtvljenje [mastiks]; sredstva za brtvljenje; sredstva za brtvljenje navoja (vijak); sredstva za brtvljenje spojeva; sredstva za brtvljenje za uporabu u građevinskoj industriji; sredstva za nepropusno zatvaranje pukotina; sredstva za nepropusno zatvaranje u vidu brtvenih kitova; štitičnici od propuha za prozore; štitičnici od propuha za vrata; tekuća sredstva za brtvljenje; traka za brtvljenje cijevi; trake od pjenaste gume za sprječavanje propuha; trake za punjenje praznina; tvari za brtvljenje; tvari za brtvljenje cijevi; uljna brtvila; uljna brtvila za vozila; unaprijed oblikovane trakice za brtvljenje rubova sudopera; vatrootpome brtve; vodootporni artikli i materijali i artikli i materijali za zaštitu od vlage; brtvene obloge; gumena obloga za uljno protočne vodove za zaštitu od korozije slanom vodom; gumene obloge za plinske vodove za zaštitu od korozije slanom vodom; hidroizolacijska ambalaža; hidroizolacijska folija (plastična -) [osim za umotavanje]; hidroizolacijska folija (plastična -) [osim za pakiranje]; izolacijske mješavine protiv vlage u zgradama; izolaciju zgrada protiv vlage (tvari za -); spojevi za brtvljenje za zaustavljanje curenja iz spremnika za vodu; poliuretanska folija za zaštitu od vlage; tvari za izoliranje zgrada protiv vlage; vlaga (tvari za izolaciju zgrada protiv -); vodonepropusna brtvila; vodonepropusne obloge za zaštitu temelja; vodonepropusni gumeni obruči; vodonepropusni obruči od vulkaniziranog vlakna; aerogelovi za izolacijske namjene; akrilne smole (izolacijske -); ambalažni izolacijski spremnici od oblikovanog pjenastog materijala, za komercijalni prijevoz; anorganske vlaknaste tkanine za izolaciju; artikli i materijali za električnu izolaciju; artikli i materijali za toplinsku izolaciju; artikli i materijali za zvučnu izolaciju; artikli od gume za izolacijske potrebe; artikli od sintetičke gume za izolacijske potrebe; azbestna vlakna za izolaciju; bambusova vlakna za izolaciju; boja (izolacijska -); boje (izolacijske -); boje na bazi vode [izolirajuće] za uporabu u automobilskoj industriji; boje za brtvljenje [izoliranje]; boje za izolaciju; brane, plutajuće protiv zagadivanja; boje za izolacijske potrebe; azbestne tkanine kao izolatori kablova; brtvene trake za uporabu u kućama; brtvene trake za uporabu u automobilima; ekspanzirana polistirenska podna izolacija; električni keramički izolatori; filc (izolacijski -);

filc za izolaciju; folija u traci za elektromagnetsku zaštitu; fotoluminiscentne boje [izolacijske]; gelovi za izolaciju; gumena traka za izolaciju; gumeni listovi za izolaciju; industrijske obloge [izolacijske]; industrijske obloge za izoliranje zgrada; izolacija od staklene vune; izolacija od staklenog vlakna za građevinarstvo; izolacija od vlakana keramičkog emajla za industrijske peći za taljenje metala; izolacija u obliku podnih obloga; izolacija za klima uređaje; izolacija za magnetne žice; izolacija za potrebe gradnje; izolacija za zrakoplove; izolacije od staklene vune za zgrade; izolacijska boja za fasade; izolacijska folija u traci; izolacijska ljepila; izolacijska ploča od mineralne vune; izolacijska tinta; izolacijska ulja; izolacijska žbuka; izolacijske boje; izolacijske boje za krovove; izolacijske boje za zidove; izolacijske folije; izolacijske folije, izolacijske tkanine; izolacijske metalne folije; izolacijske navlake za industrijske strojeve; izolacijske navlake za spojeve električnih kablova; izolacijske obloge; izolacijske obloge od plastične smole; izolacijske obloge od stopljenog silicija i keramičkih vlakana; izolacijske obloge za industrijsku mehanizaciju; izolacijske ploče; izolacijske ploče od tinjca; izolacijske pločice; izolacijske podloge; izolacijske podne obloge; izolacijske tkanine; izolacijske trake; izolacijske trake i vrpca; izolacijske tvari; izolacijske vodootporne membrane; izolacijski i pregradni artikli i materijali; izolacijski kitovi; izolacijski lak; izolacijski lakovi na bazi vode; izolacijski lakovi na bazi plastičnih materijala; izolacijski listovi; izolacijski materijal; izolacijski materijal za pokrivanje krovova; izolacijski materijal za uporabu u brodogradnji; izolacijski materijal za uporabu u zrakoplovnoj industriji; izolacijski materijali; izolacijski materijali od plastike; izolacijski materijali od ponovno obrađene plastike; izolacijski materijali od polietilenske pjene; izolacijski materijali od poliuretanske pjene; izolacijski materijali proizvedeni od plastike; izolacijski materijali zatvorenih ćelija za rashladne vodene spremnike; izolacijski materijali za svjetlosnu izolaciju; izolacijski materijali za kablove; izolacijski materijali za izgradnju; izolacijski paneli; izolacijski papir; izolacijski premazi na bazi vode; izolacijski rukavci za strojeve; izolaciju (metalna folija za -); izolacijsko ulje za transformatore; izolatori od vlaknastog cementa; izolatori za kablove; izolatori za uporabu u zaštiti zgrada; izolatori za željezničke pruge; jastučići za tračnice [izolatori]; kamena vuna za izolaciju; keramički dijelovi za izolaciju u visokofrekvencijskim uređajima; kablovi (izolatori za -); keramički dijelovi za izolaciju u visokonaponskim uređajima; košuljice za izolaciju motora; lagane ploče od mineralne vune za potrebe izolacije od požara; lak (izolacijski -); laminati koji sadrže poliamidne pjene kao usporivači vatre; košuljice za izoliranje dijelova prijenosa motora; laminirana pregrada za paru; laminirane tekstilne izolacijske tkanine; lanene tkanine za izolaciju; materijali za izolaciju; membrane za kočnice [djelomično obrađene]; membrane za kočnice [polugotove]; metalna folija za izolaciju zgrada; metalne folije za izolaciju; mineralna vlakna za potrebe izolacije; metalne folije za izolaciju laminirane papirnom [papir prevlađava]; mineralna vuna [izolator]; mineralna vuna u obliku podloga za izolaciju; mineralna vuna za izolaciju u gradnji; mineralna vuna za potrebe izolacije; mreže od staklene vune za potrebe izolacije; nemetalne izolirane košuljice cijevi; nemetalne izolirane spojnice košuljica cijevi; obloge za proreze na motorima [izolatori]; obrađeni papiri za izolaciju; papir impregniran uljem za izolaciju; papir [izolacijski -]; papir za potrebe izolacije; pjenasta izolacija za uporabu u građenju i građevinarstvu; pjenaste ploče za izolaciju zgrada; pjenasto staklo kao izolacijski materijal; plastična folija za potrebe izoliranja; plastične mreže za zadržavanje naftnih mrlja; plastični izolacijski materijali; plastični listovi za korištenje u građevinskoj industriji za zaustavljanje pare; ploče od izolacijskog materijala za proizvodnju; plastični pokrivači za očvršćivanje betona; ploče za izolacijske svrhe; pločice za hidroizolaciju; plutajuće prepreke protiv zagađivanja; poliester (izolacija); polietilenski listovi za izolaciju; polistirenski paneli za potrebe izolacije; poliuretanska folija za izolaciju zgrada; poliuretanska pjena niske gustoće za izolaciju; poliuretanska pjena u blokovima za izolaciju; poliuretanska pjena za potrebe izolacije; poliuretanski pjenasti listovi za izolaciju zgrada; preformirani izolacijski spojevi; pregrade (plutajuće protiv zagađenja -); pregradne zavjese u naravi plutajućih brana ili bočnica protiv zagađivanja; prepreke protiv zagađenja (plutajuće -); premazi na bazi vode [izolacijski]; proziran savitljivi materijal za izoliranje prozora; proziran savitljivi materijal za izoliranje krovnih prozora; prozirne akrilne

ploče za zaštitu od elektromagnetskih valova; prozirni akrilni listovi koji sadrže zaštitu od elektromagnetskih valova; savitljiva elastomerna termička izolacija; sirova vlakna od kamena za izolacijske potrebe; sirova vlakna od stakla za izolacijske potrebe; složeni [kompozitni] paneli koji imaju izolacijska svojstva; smole za izradu stvrdnutog sloja na zidovima; smole za uporabu kod oblikovanja stvrdnutog sloja na podovima; staklena vlakna za izolaciju; staklena vlakna za potrebe izolacije; staklena vlakna za proizvodnju građevinskih izolacija; staklena vlakna za uporabu u proizvodnji materijala za građevinsku izolaciju; staklena vuna kao izolacijski materijal; staklena vuna za izolaciju zgrada; staklena vuna za izolaciju; stakleno vlakno za izolaciju; stropovi od mineralnih vlakana za izolaciju zgrada; termoizolacijski izolatori; tkanine (izolacijske -); tkanine od akrila za izolaciju; tkanine od anorganskih vlakana za izolaciju; tkanine od keramičkih vlakana za izolaciju; tkanine od kemijski proizvedenih vlakana za izolaciju; tkanine od mješovitih sintetičkih i prirodnih vlakana za izolaciju; tkanine od najlona za izolaciju; tkanine od organskih vlakana za izolaciju; tkanine od poliesterskog vlakna za izolaciju; tkanine od prirodnih vlakana za izolaciju; tkanine od pamuka za izolaciju; tkanine od sintetičkih vlakana [za izolaciju]; tkanine od staklene vune za izolaciju; tkanine od staklenog vlakna za izolaciju zgrada; tkanine od svile za izolaciju; tkanine od ugljičnih vlakana za izolaciju; tkanine od vune za izolaciju; tkanine tkane od keramičkih vlakana za izolaciju; tkanine za izolaciju; traka za izolaciju od propuha; trake od fiberglasa natopljen epoksidnom smolom za izolaciju; trake od staklenog vlakna za potrebe izolacije; trakice folije [metalne] za izoliranje; ulja (izolacijska -); upijajuće brane; vatrootporni artikli i materijali i artikli i materijali za zaštitu od požara; vatrootporni izolacijski paneli; vatrootporni izolacijski materijali; višeslojni paneli koji imaju izolacijska svojstva; vatrousparavajuće tkanine [azbest]; vlakna impregnirana sintetičkim smolama za izolaciju; vlakna za potrebe izolacije; vlakna [staklena] za izolaciju; vlaknasta ploča za izolaciju; vulkanizirana vlakna za proizvodnju građevinskih izolacija; vulkanizirano vlakno za uporabu u proizvodnji materijala za građevinsku izolaciju; vuna od zgure [izolacijski materijal]; vuna (staklena -) [izolator]; vuna [staklena] za izolaciju; vune od sirovih kamenih vlakana [izolacija]; vune od sirovih staklenih vlakana [izolacija]; vune od sirovih vlakana ugljika [izolacija]; zaštitni akrilni sprejni premaz za izolacijske potrebe; željezničke pruge (izolatori za -); zaštitne akrilne prevlake u obliku premaza za potrebe izolacije; artikli za termičku izolaciju; ekspandirana guma sa zatvorenim ćelijama za termičku izolaciju; guma za toplinsku izolaciju; izolacija od sintetičkog materijala za termičku zaštitu spojeva; izolacija od sintetičkog materijala za termičku zaštitu cijevi; izolacijske deke za bojlere; izolacija od staklenog vlakna za bojlere; izolacijske navlake za bojlere; izolacijske navlake za spremnike vode; izolacijski materijali za toplinsku izolaciju; izolacijski omotači za bojlere; kemijske mješavine za sprječavanje isijavanja topline; lagane ploče od mineralne vune za potrebe toplinske izolacije; laminati koji sadrže poliamidne pjene za termičku izolaciju; materijali za izolaciju od promaje u obliku trake; materijali za sprječavanje isijavanja topline u kotlovima; materijali za toplinsku izolaciju koji nisu za zgrade; nevodljivi materijali za zadržavanje topline; obloge otporne na toplinu u obliku keramičkih pločica; odbijajući zasloni (nemetalni -) za sprječavanje prijenosa topline; oprema za izolaciju od propuha; pjena kao toplinska zaštita; pjena kao toplinski izolator; pjena u bloku za toplinsku izolaciju; poliesterska vuna za toplinsku izolaciju; pregrade za zaštitu protiv vrućine; prošivene deke za izolaciju; prošivene navlake (nemetalne -) za izolaciju spremnika vruće vode; prošiveni postavljivi artikli za izolaciju; refraktorni izolacijski materijali koji nisu za zgrade; prošiveni tekstilni artikli za izolaciju; sastavi za izolaciju protiv hladnoće; termoizolacijski materijali; termoizolacijski materijal; termoizolacijski materijal za izradu tavana; termoizolacijski materijal za pretvorbu tavana; termoizolacijski plastični materijali; termoizolacijski tepisi; termoizolacijski zaštitni plaševi za industrijska postrojenja; termoizolacijski zaštitni plaševi za ventile; termoizolacijski zaštitni plaševi za cilindre za vruću vodu; tkanine otporne na toplinu [izolacije]; toplina (materijali za sprječavanje isijavanja topline); toplinska izolacija od silikonske pjene; toplinska zaštita od silikonske pjene; toplinskog zračenja (mješavine za sprječavanje -); vlaknasta ploča za izolaciju visokih temperatura; boje za električnu izolaciju; dielektrici

[izolatori]; dielektrične izolatorske pregrade; držači razmaka visoko naponskih izolatora; držači razmaka za izolatore nadzemnih vodova; električna izolacijska traka; električne izolacijske trake; električni izolatori; električni izolatori od čestica tinjca u savitljivom staklu; električni izolatori od tinjca; guma za električnu izolaciju; gumeni proizvodi za električnu izolaciju; izolacija za električne vodiče; izolacijske navlake za dalekovode; izolacijski artikli za uporabu na završecima električnih kablova; izolacijski artikli za uporabu na krajevima električnih kablova; izolacijski artikli za uporabu na spojevima električnih kablova; izolacijski materijali za električne potrebe; izolacijski omoti za električnu zaštitu kablova; izolacijski omoti za električnu zaštitu žica; izolatori visokonaponskih nadzemnih vodova; izolatori za dalekovode; izolatori za električne kablove; izolatori za električne potrebe; izolatori za električne vodove; izolatori za elektroničke potrebe; izolatori za uporabu kod prijenosa električne energije; kondenzatori (papir za električne -); lakovi (izolacijski -) za nanošenje na elektroničke sastavne dijelove; lakovi za električne izolacije za nanošenje na elektroničke sastavnice; materijali za električnu izolaciju; plastične folije za elektroničku izolaciju; plastične folije za elektronsku izolaciju; proizvodi od tinjca za električnu izolaciju; spojevi koje se skupljaju pod utjecajem topline; supstrati za električnu izolaciju; trake (ljepljive -) za potrebe električke izolacije; trake od staklenog vlakna za električne izolacije; trake za električnu izolaciju; visokonaponski izolatori; vulkanizirana vlakna za proizvodnju električkih izolacija; akustična izolacija za zgrade; akustične pločice; akustične pregradne ploče za zvučnu izolaciju; akustični paneli za zgrade; barijere za zaštitu od buke; ekspanzirana guma sa zatvorenim ćelijama za zvučnu izolaciju; guma za zvučnu izolaciju; izolacije s funkcijom brtvljenja za zaštitu od buke; izolacijski materijali za zvučnu izolaciju; lagane ploče od mineralne vune za potrebe zvučne izolacije; laminati koji sadrže poliamidne pjene za zvučnu izolaciju; materijali od kamene vune za zvučnu izolaciju [ne za građevinske potrebe]; materijali za akustičnu izolaciju; materijali za zvučnu izolaciju; materijali za zvučnu izolaciju zgrada; nemetalne strukture za zvučnu apsorpciju [za zvučno izoliranje]; omotači za zvučnu izolaciju; pjena za upijanje zvuka; pjena za zvučnu izolaciju; pjenasti izolacijski materijali za uporabu u građevinarstvu; ploče za upijanje zvuka; ploče za zvučnu izolaciju za uporabu u gradnji; podstave za podove za zvučnu zaštitu; poliesterske mase za zvučnu izolaciju; pokrivači za prigušivanje zvuka; pregrade sa zvučnom izolacijom; pregradne ploče za zaštitu od buke za izolaciju na autocestama i drugim prijevoznim koridorima; pregradne ploče za zvučnu izolaciju; pregradne zvučne izolacijske ploče; pregradni zvučni izolacijski paneli; stropne obloge za prigušivanje zvuka; stropne obloge za upijanje zvuka; strukture (nemetalne) za akustično ublažavanje [za zvučno izoliranje]; strukture (nemetalne) za akustično ublažavanje [izolacija]; strukture (nemetalne) za zvučnu apsorpciju [izolacija]; strukture za apsorpciju buke [otporni na buku]; termički spojeno pamučno punjenje za zvučnu izolaciju; trake za zvučnu izolaciju [guma]; zidne obloge za prigušivanje zvuka; zvučna ploča za stropove [izolacija]; zvučne pločice za izolaciju; zvučni izolacijski paneli od nemetalnih materijala; zvučni izolatori; zvučno upijajuće zidne obloge; azbestne zavjese; azbestne zavjese protiv vatre; ekspanzijski jastuci za sprječavanje prodora vatre; protudimne zavjese; sigurnosne zavjese (azbestne -); sigurnosne zavjese od azbesta; sigurnosne zavjese od gume; vatrootporni tekstili od staklenog vlakna; vatrouspravaajući papir za izolaciju zgrada; zavjese od azbesta (sigurnosne -); akrilno staklo, poluobrađeno; celulozni materijal sabijen u ravan oblik [polugotov]; elastomeri; folija od regenerirane celuloze, osim za ambalažu; folija od regenerirane celuloze, osim za pakiranje; folije od celuloze [osim za pakiranje i umotavanje]; folije od celuloze za proizvodnju; mineralna vlakna; nestvrdnuta sintetička guma za uporabu u proizvodnji; organsko staklo, poluobrađeno; plastične folije za primjenu u proizvodnji; plastični materijali za primjenu u proizvodnji kuhinjskih radnih površina; poliestar; polipropilenska debela folija, osim za umotavanje; poliuretanska folija, osim za umotavanje; poluobrađene plastične tvari; poluobrađene prirodne smole; poluobrađene smole; regenerirana vlakna [nisu za tekstilnu uporabu]; smole u ekstrudiranom obliku; termoplastične smole ojačane prirodnim vlaknima [polugotovi proizvodi]; vlakna impregnirana sintetičkim smolama za uporabu u proizvodnji; zamjene za neobrađeni i poluobrađeni

azbest; zamjene za neobrađeni i poluobrađeni liskun; zamjene za neobrađeni i poluobrađeni gutaperku; zamjene za neobrađeni i poluobrađenu gumu; poliesterske folije [osim za umotavanje ili pakiranje]; poliesterski listovi [osim za umotavanje ili pakiranje]; pređa od poliesterskog vlakna [osim za tekstilne potrebe]; azbest; azbesti za uporabu u proizvodnji kočnih obloga; azbestna tkanina; azbestna užad i trake; azbestna vlakna; azbestne mreže; azbestne niti; azbestne ploče; azbestne tkanine; azbestni filc; azbestni kartoni; azbestni papir; azbestni prah; azbestni škrljevac; azbestno platno; filc, azbestni; filc [azbestni -]; grafitne ploče za izolaciju; kamena vuna; liskun, sirovi ili poluobrađeni; mineralna vuna kao izolator zgrada; mineralna vuna za proizvodnju filtera; neobrađeni i poluobrađeni azbest; netkane tkanine od azbesta; netkane tkanine od vlakana azbesta; netkani materijali od azbestnih vlakana; ojačane tkanine [azbest]; papir, azbestni; papir [azbestni -]; potplati, azbestni; tinjac; tinjac [sirovi ili poluobrađeni]; tkanine (azbestne -); tkanina (azbestna -); vlakna (azbestna -); vlakna, azbestna; vuna od šljake; akrilni listovi za uporabu u proizvodnji; biorazgradiva plastična folija za uporabu u poljoprivredi; ekstrudirajuća plastika za uporabu u proizvodnji; ekstrudirana plastika u obliku štapića, blokova, kuglica, šipki, listova i cijevi za potrebe proizvodnje; ekstrudirane plastike [polugotovi proizvodi]; ekstrudirani polietilenski listovi visoke svjetlosne transmisije [osim za pakiranje]; ekstrudirani polistirenski peleti; folija od polivinilklorida [osim za umotavanje ili pakiranje]; folije od plastike [polugotovi proizvodi]; kruti polivinil kloridni pjenasti listovi za proizvodnju; folije od polietilena koji se može tiskati; laminirani plastični listovi za proizvodnju; laminirani plastični materijali za proizvodnju; laminirani plastični materijali za uporabu s mehaničkim materijalom za graviranje; listovi od obložene polietilena koji se može tiskati; omotači, plastični [ne za ambalažu]; plastična vlakna [osim za tekstilne potrebe]; plastične niti [nisu za tekstilnu uporabu]; plastični materijali u ekstrudiranom obliku za proizvodnju; plastični materijali u obliku blokova [polugotovi proizvodi]; plastični materijali u obliku profila [polugotovi proizvodi]; plastični materijali u obliku folija [polugotovi proizvodi]; plastični materijali u obliku listova [polugotovi proizvodi]; plastični materijali u obliku trakica [polugotovi proizvodi]; plastični materijali u obliku šipki [polugotovi proizvodi]; plastični materijali u obliku panela [polugotovi proizvodi]; plastični materijali u obliku ploča [polugotovi proizvodi]; plastični materijali u obliku traka [polugotovi proizvodi]; plastični štapovi i šipke; plastični pjenasti materijali za proizvodnju; plastika u ekstrudiranom obliku za proizvodnju; plastika u obliku listova, folije, blokova, šipki i cijevi; poliamidne pjene; polietilenske folije [osim za umotavanje ili pakiranje]; polipropilenska folija koja nije za pakiranje; polipropilenske folije, osim za umotavanje ili pakiranje; polistiren [polugotov]; poliuretanska folija za uporabu u izradi laminiranog stakla; poliuretanska pjena [polugotova]; poliuretanska pjena u blokovima za potrebe proizvodnje; poliuretanska pjena u blokovima; poliuretanska pjena u trakicama za potrebe proizvodnje; polivinilkloridni spojevi [poluobrađeni]; poluobrađena plastika; poluobrađena plastika u obliku listova; predeni topljeni polietilen za proizvodnju; prozirne dvoslojne ploče od polikarbonata; prozirne troslojne ploče od polikarbonata; puhanne folije [osim za pakiranje]; reciklirana guma pomiješana s plastičnim materijalom; reciklirana plastični spojevi; reciklirane plastike; reciklirani plastični materijali za proizvodnju; reciklirani spojevi od plastike za proizvodnju; savitljive plastične folije, osim za pakiranje; termoplastične mješavine u obliku peleta za uporabu u proizvodnji; toplinom brtvljeni plastični laminati za proizvodnju; toplinom brtvljeni plastični listovi za proizvodnju; vlakna od plastike [osim za tekstilne potrebe]; vlakno [vulkanizirano -]; vulkanizirana vlakna; vulkanizirano vlakno; akrilna guma; akrilni lateksi (obrađeni -); akrilni lateksi (poluobrađeni -); balata; butilna guma (tekuća -); elastomeri za vezivanje na artiklima koji se koriste za kugličenje; elastomeri za vezivanje na površinama u prostorima za kugličenje; elastomeri za vezivanje na podloge u prostorima za sačmarjenje; elastomeri za vezivanje s artiklima koji se koriste za sačmarjenje; elastomerni polimeri; elastomerni polimeri za proizvodnju; etilen-propilen guma, etilen-propilen dienska guma; fluor-silikonski gumeni elastomeri; fluorna guma; fluorosilikonski

gumeni sastavi; granule gume; granule gume miješane s poliuretanskim spojevima; guma; guma izobutilenizopropena; guma, sirova ili poluobrađena; guma (tekuća -); guma u ekstrudiranom obliku za proizvodnju; guma u obliku listova za proizvodnju; guma u tekućem obliku; guma u tekućem stanju; guma za uporabu u proizvodnji; gumena užad; gumena užad i vrpce; gumene otopine; gumene plahte [osim za inkontinenciju]; gumeni derivati; gumeni granulati; gumeni konac i obložena gumena pređa [nije za tekstilne potrebe]; gumeni konac [ne za tekstil]; gumeni konac [nije za tekstilne potrebe]; gumeni listovi; gumeni listovi u proizvodnji potplata cipela; gumeni prah; gumeni profili za proizvodnju; gumeni spojevi koji vulkaniziraju na niskim temperaturama; gumeni spojevi za izradu žičanih mreža; gumeni štapovi i šipke; gutaperka; hidroklorirana guma; kaučuk; klorirana guma; kloroprenska guma; lateks; lateks za industrijsku uporabu; lateks za uporabu u proizvodnji kondoma; lateks za uporabu u proizvodnji; lateksna guma za uporabu u proizvodnji; materijal od sintetične gume za proizvodnju potplata za cipele; meke polivinilkloridne folije visokog sjaja za uporabu u proizvodnji; mješavine od gume; mješavine od silikonske gume; neobrađena i poluobrađena gutaperka; nitrilna guma; oblikovane gumene trake za uporabu u proizvodnji prozora; oblikovane gumene trake za uporabu u proizvodnji vrata; oblikovani dijelovi od elektroprovodljive gume; obloženi gumeni konac i pređa [nisu za tekstilne potrebe]; obrađena guma u prahu kao polu proizvod; obrađena guma u prahu kao sirovi materijal; palete od reciklirane gume; paneli od polivinilklorida na bazi ekspanziranih polimera za uporabu u proizvodnji; paneli od polivinilklorida na bazi ekspanziranih polimera [polugotovi]; paneli od vinila [poluobrađeni]; paneli od vinila za proizvodnju; pjenasta guma; polimerna folija za proizvodnju elektroničnih krugova; polisulfidna guma; polugotova guma u obliku profila; polugotova guma u obliku ekstruzija; polugotova guma u obliku odrezaka; polugotova guma u obliku trakica; polugotova guma za strojnu obradu; poluobrađena guma; prirodna guma; prirodna guma modificirana procesom epoksidacije; profilirane gumene trake za uporabu u proizvodnji; prstenovi od gume; prstenovi od sintetične gume; rastjeljivi konac [ne za tekstil]; reciklirana guma; regenerirana guma; silikonska guma; sintetička guma; sintetička guma u obliku bala; sintetička guma u obliku praha; sintetička guma u obliku blokova; sintetička guma u obliku granula; sintetička guma u obliku listova; sintetička guma za uporabu u proizvodnji; sirova guma; spojevi silikonske gume; stiren-butadien guma; supstrati gume za proizvodnju tiskanih krugova; tekući lateks; termoplastične elastomerne smole u obliku peleta za uporabu u proizvodnji; umjetna balata; umjetna gutaperka; vinski podloge; akrilne smole kao polugotovi proizvodi; akrilni listovi od smole za uporabu u proizvodnji laminiranog stakla; aramidna vlakna, nisu za tekstilnu upotrebu; aramidna vlakna za proizvodnju užadi za dizala; azbestno predivo, nije za tekstilnu uporabu; celulozni acetat; ebonit [tvrđa guma]; ekspanzirana sintetička smola [poluobrađena]; karbamid formaldehid smole [poluobrađene]; karbamidne smole [poluobrađene]; kemijska vlakna koja nisu za tekstilne potrebe; lijevani najlon za uporabu u proizvodnji; listovi od viskoze, nisu za ambalažu; listovi od viskoze, nisu za pakiranje; mikroporozne sintetičke trake za proizvodnju zaštitne odjeće; mikroporozni sintetički listovi za uporabu u proizvodnji; mikroporozni sintetički listovi za proizvodnju zaštitne odjeće za kišu; mikroporozni sintetički listovi za proizvodnju zaštitne odjeće; mikroporozni sintetički listovi za proizvodnju zaštitne radne odjeće; mješavine smola s punilima kao posrednici; nezasićene sintetičke poliesterske smole [polugotove]; nezasićene poliesterske smole [polugotove]; polietilenska sintetička smola [poluobrađena] za pjenasto kalupljenje; polietilenska sintetička smola [poluprodukt] za pjenaste odjevke; polietilenska smola [polugotova]; polimerne vlaknene smole, osim za tekstilne potrebe; polugotove poliamidne smole za proizvodnju; polugotove poliamidne smole u obliku folija; polugotove poliamidne smole u obliku listova; poluobrađene polimerne smole u obliku bala; poluobrađene polimerne smole; poluobrađene polimerne smole u obliku traka; poluobrađene polimerne smole u obliku ploča; poluobrađene polimerne smole u obliku vlakana; poluobrađene sintetičke polimerne smole; poluobrađene sintetičke smole; polupreradene termoplastične polimerne smole za uporabu u proizvodnji; polupreradene termoplastične polimerne smole za proizvodnju balonskih katetera; prediva od

keramičkih vlakana [osim za tekstilne potrebe]; prozirne ploče od akrilne smole koje sadrže provodljive mreže; samopodmazujući lijevani najlon za proizvodnju; sintetička smola u obliku listova za uporabu u proizvodnji; sintetička vlakna, osim za tekstilne potrebe; sintetičke smole koje se mogu oblikovati [polugotove]; sintetičke smole pojačane ugljičnim vlaknima za uporabu u proizvodnji; smole od polivinilklorida [poluobrađene]; smole pojačane staklom [poluobrađene ili polugotove]; smole u tekućem obliku [poluobrađene]; smole za popravke (sintetičke -); smole za uporabu kod spajanja kablova; smole za uporabu u kontroli viskoznost tekućina; smole za uporabu u kontroli protočnih svojstava tekućina; smolom impregnirani materijali za proizvodnju sastavnih dijelova; spojevi sintetičke smole [poluobrađeni] za industrijske potrebe; staklena vlakna i staklena vuna; termostabilne smole [poluobrađene]; tkanine od ugljičnih vlakana impregnirane smolom; trake impregnirane smolom za proizvodnju dijelova za primjenu u zrakoplovnoj industriji; trake impregnirane smolom za proizvodnju komponenti za zračni prostor; ugljična vlakna; umjetne smole [polugotovi proizvodi]; umjetne smole u obliku listova za upotrebu u proizvodnji [polugotovi proizvodi]; viskozne folije [polugotovi proizvod]; acetat celuloze, poluobrađeni; acetat (celulozni -), poluobrađeni; folija od celuloznog acetata za proizvodnju ljepljive trake osjetljive na pritisak; obnovljena celuloza za potrebe proizvodnje; ploče od celuloznog acetata za proizvodnju; poluobrađeni celulozni acetat; uljacijski materijali od staklenog vlakna za uporabu u građevinarstvu; prediva od ugljičnih vlakana [osim za tekstilne potrebe]; sirova ugljična vlakna; sirova ugljična vlakna, osim za tekstilne potrebe; ugljična vlakna [nisu za tekstilnu uporabu]; ugljična vlakna [osim za tekstilne potrebe]; ugljična vlakna za industriju; sintetička smola u obliku šipki za uporabu u proizvodnji; smole u ekstrudiranom obliku za opću industrijsku uporabu; smole u ekstrudiranom obliku za uporabu u proizvodnji; umjetne smole u ekstrudiranom obliku za uporabu u proizvodnji; umjetne smole u obliku blokova za uporabu u proizvodnji [polugotovi proizvodi]; umjetne smole u obliku cijevi za uporabu u proizvodnji [polugotovi proizvodi]; umjetne smole u obliku okruglih šipki za uporabu u proizvodnji [polugotovi proizvodi]; umjetne smole u obliku peleta za uporabu u proizvodnji [polugotovi proizvodi]; umjetne smole u obliku šipki za uporabu u proizvodnji [polugotovi proizvodi]; amortizacijski i ambalažni materijali, prigušivači vibracija; artikli od gume za potrebe brtvljenja; artikli od pjenaste plastike kao baze za cvjetne aranžmane; artikli od pjenaste plastike kao baze biljnih dekoracija; artikli od sintetičke gume za potrebe brtvljenja; dilatacijski spojevi za izradu podova; dilatacijski spojevi od tkanine; dilatacijski spojevi za izradu zidova; držači razmaka (gumeni) za uporabu s optičkim kablovima; držači razmaka (od vulkaniziranog vlakna) za uporabu s optičkim kablovima; etikete od gume koje se šivaju na odjeću; ekstrudirana plastika u obliku listova za uporabu u proizvodnji; ekstrudirana plastika u obliku cijevi za uporabu u proizvodnji; ekstrudirana plastika u obliku blokova za uporabu u proizvodnji; ekstrudirana plastika u obliku peleta za uporabu u proizvodnji; ekstrudirana plastika u obliku okruglih šipki za uporabu u proizvodnji; ekstrudirana plastika u obliku šipki za uporabu u proizvodnji; elastomerni ekspanzijski spojevi; elastomerni polimeri u obliku listova za uporabu u proizvodnji; elastomerni polimeri u obliku blokova za uporabu u proizvodnji; fotografska traka za spajanje; gumene brtve za staklenke; gumene brtve za tegle; gumene podloške [osim za slavine za vodu]; gumene podloške za oblikovanje čvrstih spojeva [osim za slavine za vodu]; gumene podloške za zaštitu kukica; gumene podloške za zaštitu vijaka; gumene podloške za zaštitu vijaka za drvo; gumene podloške za zaštitu vijaka s maticom; gumene spojnice za kablove; gumene trake za zaštitu rubova namještaja; gumene vodilice za zaštitu kablova; gumeni držači razmaka; gumeni držači razmaka za sendvič panele; gumeni nosači za ispušne cijevi; gumeni nosači za prijenosne sklopove; gumeni nosači za motore; gumeni odbojnici za vrata; gumeni rubovi za stepenice; gumeni uvodnici; gumeni zaustavljači za prozore; kamuflažne trake za lov; listovi, plastični [folije] za poljoprivredne potrebe; materijali za obnovu i popravak guma; ljepljive trake, trakice i filmovi; membrane i poluobrađeni sintetički materijali za filtriranje; nosači motora od gume za plovila; nosači motora od sintetičke gume za plovila; obloge za kvačila i kočnice; pjenasti potpornji za biljne aranžmane [polugotovi proizvodi]; plastična vlakna za uporabu u

proizvodnji korda za gume; plastična žica za lemljenje; plastične folije protiv zamagljivanja za automobilske retrovizore; plastični filamenti za 3d tisak; plastični filamenti za ispisivanje u formatu 3d; plastični listovi obloženi ljepljivom za uporabu u proizvodnji; plosnati trakasti kablovi (gumene kvačice za -); podloške od vulkaniziranog vlakna za zaštitu spojnih vijaka; podloške od vulkaniziranog vlakna za zaštitu vijaka za drvo; podloške od vulkaniziranog vlakna za zaštitu kuka; podloške od vulkaniziranog vlakna za zaštitu vijaka; podložne gumene opruge; polimerne folije za uporabu u proizvodnji; poliuretanska pjena u blokovima za aranžiranje cvijeća; poluobrađena abs filamentna vlakna koja se upotrebljavaju za 3d printanje; poluobrađena termoplastična filamentna vlakna koja se upotrebljavaju za 3d printanje; poluobrađena termoplastična filamentna vlakna koja se upotrebljavaju u 3d printanju; protuklizni gumeni jastučići; savitljive ručke od pjenaste gume; savitljivi dilatacijski spojevi; savitljivi jastučići od pjenaste gume; spojevi za brtvljenje navoja (vijci-); spojni priključci (gumeni -) za neelektrične kablove; spužvene podloge za cvjetne aranžmane; stepeničasti pribori od gume; štيتnici kutova od gume; štيتnici od prirodne gume za upravljački vod; štيتnici od sintetičke gume za upravljački vod; traka za zastakljivanje; trake od gume za držanje stakla; trake za brtvljenje; uvodnici od sintetičke gume; uvodnici od vulkaniziranog vlakna; vatrootporni dilatacijski spojevi; vinilne folije koje se upotrebljavaju u proizvodnji predmeta na napuhavanje; zaštitna traka protiv korozije; gumeni listovi za obnovu guma kotača; gumeni materijal za protektiranje guma; pneumatici (gumeni materijal za protektiranje -); zračnice [guma za obnavljanje zračnica]; gumeni kalupi za proizvodnju rubova staza; gumeni kalupi za proizvodnju ploča za popločavanje; gumeni kalupi za proizvodnju ukrasnih ploča za popločavanje; kalup za ubrizgavanje za dijelove motora automobila; kalupi od ebonita; plastični materijali u obliku odljevaka za podstavljanje materijala za potrebe pakiranja; plastika za oblikovanje ubrizgavanjem; polugotova guma u obliku kalupa; ambalaža [gumeni ili plastični materijali za ispunu pri ambalažiranju]; ambalaža od gume [podstavljena]; ambalažni proizvodi u obliku gumenih vrećica [omotnica]; amortizacijska izolacija od gume; artikli od gume kao amortizeri; artikli od gume za sprječavanje vibracija; artikli od gume za ublažavanje vibracija; artikli od sintetičke gume za ublažavanje vibracija; artikli od sintetičke gume za sprječavanje vibracija; artikli od sintetičke gume kao amortizeri; ekspanzirana guma sa zatvorenim ćelijama za punjenje; ekspanzirana guma sa zatvorenim ćelijama za vibracijsku izolaciju; ekstrudirani polistirenski peleti za pakiranje; folija od celuloznog acetata za pakiranje [osim za zamatanje]; gumena ambalaža; gumena ambalaža za prijevozne kontejnere; gumena postava za kontejnere za prijevoz robe; gumene ambalažne podloge za kontejnere za prijevoz; gumene postave [amortizeri]; gumene strugotine ili granule kao obloge tla na igralištima; gumene vrećice za pakiranje robe [omotnice ili vrećice]; gumeni amortizeri za industrijsku mehanizaciju; gumeni listovi za pakiranje; gumeni listovi za zaustavljanje; gumeni materijali za ambalažiranje za transportne kontejnere; gumeni materijali za punjenje; gumeni naglavci za zaštitu dijelova mehanizacije; gumeni odbojnici kao amortizeri za industrijske strojeve; gumeni odbojnici za industrijsku mehanizaciju; gumeni odbojnici za ublažavanje udaraca; gumeni odbojnici za ukrasna pristaništa; gumeni poklopci i čepovi [za industrijske kontejnere za pakiranje]; gumeni prigušivači vibracija; gumeni rukavci za zaštitu artikala od udarnih oštećenja; gumeni spremnici za ambalažiranje; gumeni zidni odbojnici za pristaništa za sprječavanje oštećenja dokova, brodova i plovila; industrijski ambalažni spremnici od gume; materijal za pakiranje; materijali za brtvljenje; materijali za pakiranje; materijali za punjenje od gume ili plastike; naglavci, gumeni za zaštitu dijelova strojeva; oblikovana pjena za pakiranje; oblikovani blokovi gume za potrebe pakiranja; pakovanje od gume [za oblaganje i punjenje]; pjena za ambalažiranje u obliku listova; plastične folije za pakiranje, oblaganje i punjenje [osim za zamatanje]; plastični materijali u obliku strugotina za punjenje materijala kod pakiranja; plastični materijali u obliku strugotina za pakiranje; plastični materijali u obliku krhotina za brtvljenje; plastični materijali za ambalažiranje za transportne kontejnere; plastični materijali za oblaganje za transportne kontejnere; plastični materijali za punjenje; podloge za prijevozne kontejnere; podloge za transportne kontejnere; podloške od gume ili od vulkaniziranih vlakana; podmetači od gume ili

vulkaniziranog vlakna; poliuretanska pjena niske gustoće za pakiranje; prigušni umeci, gumeni; punjenje od gume; spojevi od gume; traka protiv vibracije; vrećice i omotači od gume za ambalažu; vrećice od čvrste gume za pakiranje; vrećice od gume za pakiranje; dekorativni artikli [bedževi] od gume; dekorativni artikli [bedževi] od tinjca; figurice napravljene od gume; gumeni kipići; ukrasne plastične folije kao polugotovi proizvodi; azbestne obloge; ekstrudirani polietilenski listovi za izradu plastenika za zaštitu mladih biljaka; ekstrudirani polietilenski listovi za izradu staklenika; elastomerni listovi za zaštitu površina za sačmarenje; elastomerni listovi za zaštitu površina za kugličarenje; folija za malčiranje; folije protiv blještavila za prozore [zatamnjene folije]; folije za prozore; folije za vozila za zaštitu od uv zraka; gumene obloge za prekidače; gumene obloge za valjke; laminirana folija za nanošenje na podlogu; laminirane plastične folije za uporabu na prozorima; laminirani plastični materijali za zaštitu površine; maskirna folija za uporabu u fotografiranju i grafičkoj umjetnosti; maskirne folije; maskirni materijali za uporabu kod tiskanja za sprječavanje zračenja; navlake od gume za zaštitu električnih komponenata; nemetalne prevlake za spojeve; obojene plastične folije za uporabu za prozorima; plastična folija za laminiranje papira; plastične folije za poljoprivredne potrebe; plastične folije za uporabu u povrtlarstvu; plastične folije za sprječavanje rasta korova; plastične folije za uporabu u šumarstvu; plastični listovi (folije) za poljoprivredne potrebe; plastični listovi za sprječavanje rasta korova; podne obloge od gume; podne obloge od polietilena; podni listovi od gume; polietilen za pokrivanje sjemenja; polietilen za pokrivanje biljaka; polietilenske folije za postavljanje preko okvira povrtlarskih objekata; polietilenski listovi za postavljanje na tlo zbog suzbijanja korova; polietilenski listovi za uporabu u plasticima za zaštitu mladih biljaka; polietilenski listovi za postavljanje preko okvira poljoprivrednih objekata; reflektivne plastične folije za uporabu na prozorima; reflektivne plastične folije za uporabu na prozorima vozila; stakla (protuzasljepljujuće folije-) [obojene folije]; vinilna folija za karoseriju vozila; vinilne ploče za poljoprivredu; zatamnjene plastične folije za uporabu na prozorima vozila; filtrirni materijali [poluobrađene pjenaste plastike ili plastične folije]; materijali za filtriranje poluobrađene folije od plastike; mediji za filtriranje od staklenih vlakana koji se prodaju u rolama; polimerne membrane; polimerne porozne membrane u obliku šupljeg vlakna; polimerne porozne membrane u obliku listova; prijenosne membrane od celuloze; prijenosne membrane od derivata celuloze; prijenosne membrane od polivinilnih fluorida; prijenosne membrane od poliamida; sekvencijske membrane od poliamida; sekvencijske membrane od celuloze; sekvencijske membrane od celuloznih derivata; sekvencijske membrane polivinilnih fluorida; sintetičko punjenje za filtraciju u filtrima; umrežene polimerne membrane u obliku šupljeg vlakna; umrežene polimerne membrane u obliku listova; vodootporne membrane od gume; vodootporne membrane od polimera; vodootporne membrane od vulkaniziranog vlakna; vodootporne membrane za primjenu u proizvodnji; dvostrano ljepljive trake [nisu za uredske, kućanske ili medicinske potrebe]; folije za spajanje za toplinsku laminaciju tiskanih materijala; izolacijska ljepljiva traka; ljepljiva maskirna traka; ljepljiva protuklizna traka za postavljanje na pod; ljepljive obložene folije za proizvodnju; ljepljive obložene folije za uporabu u proizvodnji; ljepljive obložene trake za proizvodnju; ljepljive obložene trake za proizvodnju; ljepljive trake koje nisu za uredsku i medicinsku uporabu ili za kućanstvo; ljepljive trake [nisu za medicinske potrebe, za papirnice ni za kućanstvo]; ljepljive trake [nisu za medicinske potrebe, papirnate proizvode ni za kućanstvo]; ljepljive trake [osim za kućanske, medicinske i uredske potrebe]; ljepljive trake osim za urede, medicinske ili kućanske potrebe; ljepljive trake za industriju; ljepljive trake, za tehničke potrebe; ljepljive trake za učvršćivanje podnih obloga; ljepljive trake za učvršćivanje podnih obloga za sprječavanje klizanja; ljepljive trake za učvršćivanje tepiha; ljepljive trake za učvršćivanje tepiha za sprječavanje klizanja; ljepljive trake za uporabu s podnim oblogama; ljepljive trake za uporabu s tepisima; ljepljive trake za uporabu u proizvodnji; ljepljivi jastučići [osim za kućanske, medicinske i uredske potrebe]; ljepljivi materijali u obliku trakica [osim za kućanske, medicinske i uredske potrebe]; ljepljivi materijali u obliku trakica [osim za kućanske, medicinske i uredske potrebe]; ljepljivi obloženi listovi za proizvodnju; maskirna traka; maskirne trake [ljepljive] koje nisu za uredske, kućanske

ili medicinske potrebe; maskirne trake za industrijske potrebe; maskirni papiri [ljepljivi] koji nisu za uredske, kućanske ili medicinske potrebe; nepropusne ljepljive trake za krovne uvale; nepropusne ljepljive trake za popločavanje krovnih sjemena; nepropusne ljepljive trake za rubove krovova; papirnata ljepljiva traka, osim za kućanstvo, medicinske ili uredske potrebe; plastični listovi obloženi ljepljivom; platnena ljepljiva traka; samoljepljive trake [nisu za medicinske potrebe, papirnate proizvode ili za kućanstvo]; samoljepljive trake [nisu za uredske, kućanske ili medicinske potrebe]; samoljepljive trake za pakiranje; samoljepljive trake za pakiranje, koje ne uključuju uredski materijal i koje nisu za medicinske ili kućanske namjene; samoljepljive trake za pakiranje, koje ne uključuju papirnate proizvode i koje nisu za medicinske ni kućanske namjene; samoljepljivi plastični listovi za industrijske potrebe; traka za rubljenje tepiha; trake za pakiranje (ljepljive -), osim za kućanstvo ili uredske potrebe; trake za tepih [osim za kućanstvo]; traka za pričvršćivanje; brtve za spojke; obloge za kvačilo; poluobrađene kožničke obloge; poluobrađeni listovi za kožničke obloge vozila; poluobrađeni materijali za kožne obloge

- 18 japanski kišobrani od uljnog papira (janome-gasa); japanski papirnati kišobrani (karakasa); kišobrani; kišobrani i suncobrani; kišobrani za djecu; kišobrani za slikanje na otvorenom; kombinacija štapova za hodanje i kišobrana; kosturi kišobrana; metalni dijelovi kišobrana; navlake za kišobrane; navlake za suncobrane; okviri kišobrana; okviri za kišobrane; okviri za kišobrane ili suncobrane; presvlake za kišobrane; prsteni [alkice] za kišobrane; rebra za kišobrane ili suncobrane; rebra za kišobrane i suncobrane; ručke kišobrana; štapovi za kišobrane; suncobrani; suncobrani otporni na kišu; suncobrani za golf; suncobrani za plažu; teleskopski kišobrani; vreće za kišobrane; vrtni suncobrani; dršci štapova za hodanje; drške štapova za hodanje; drške za štapove za hodanje; posebno prilagođeni vršci za štapove za hodanje; štapovi kao stalci za nišanje; štapovi koji sadrže sjedalice; sklopivi štapovi za hodanje; štapovi od ratana; štapovi, planinarski; štapovi za hodanje; štapovi za nordijsko hodanje; štapovi za planinarenje; uvlačivi štapovi za hodanje; aktovke; aktovke i torbe za spise; aktovke [kožna galanterija]; aktovke [kožni proizvod]; aktovke od kože; aktovke od umjetne kože; aktovke za dokumente; bisage [torbe za sedlo]; cilindrične torbe; boston torbe; đačke torbe; diplomatske torbe; djeca (torbe za nošenje male djece); dječje torbe za nošenje na ramenu; držači za karte za javni prijevoz; držači za ključeve; držači za kovanice; duffel bag torbe [tekstilne torbe]; etui za posjetnice; etuiji [futrole] za kreditne kartice; etuiji [korice] za kreditne kartice; etuiji za kartice [kožni proizvod]; etuiji za posjetnice; etuiji za posjetnice u obliku novčanika; fascikli za papire standardne veličine; futrole od filca; futrole od umjetne kože; futrole za ključeve; futrole za ključeve od kože i neobrađenih koža; futrole za ključeve od umjetne kože; futrole za kravate [etuiji]; futrole za vozačku dozvolu; gumene oznake za prtljagu; japanske torbice za alat (shingen-bukuro); kabinski kovčez; ključevi (futrole za ključeve); klokanice za nošenje beba; koferiči za kozmetiku koji se prodaju prazni; koferi s kotačima; konferencijske mape; korice od umjetne kože za kreditne kartice; korice [omotji] za kreditne kartice; korice za kreditne kartice od kože; korice za oznake za prtljagu; korice za posjetnice; kovčez i putne torbe; kovčez na kotačice; kovčez [prtljaga]; kovčez, torbe, novčanici i drugi proizvodi za nošenje; kovčez za šminku; kovčežići za dokumente; kozmetičke torbe; kozmetičke torbe [neopremljene]; kozmetičke torbice; kozmetičke torbice koje se prodaju prazne; kozmetički koferiči koji se prodaju prazni; kozmetički kovčežići [prazni]; kožne aktovke; kožne futrole; kožne futrole za dokumente; kožne futrole za ključeve; kožne kutije za šešire; kožne lisnice; kožne omotnice za pakiranje; kožne ručne torbe; kožne torbe; kožne torbe i lisnice; kožne torbe sa čvrstim okvirom; kožne torbe za kupnju; kožne torbe za kupovinu; kožne torbice; kožni etui za kreditne kartice; kožni etuiji za kreditne kartice; kožni kovčez; kožni novčanici; kožni novčanici za kovanice; kožni novčanici za kreditne kartice; kožno remenje za rame; kurirske torbe; kutije od kože za šešire; kutije od vulkaniziranih vlakana; kutije za šešire za putovanje; kutije za šminku; lančići za novčanike; lisnice koje nisu napravljene od plemenitog metala; lisnice; lisnice koje sadrže pretince za kartice; lisnice [nisu od plemenitog metala]; lisnice s pregradama za kartice; lisnice za kartice; lisnice za novčanice; lisnice za posjetnice; lovačke torbe; lovačke torbe za divljač; mala djeca (marama [ešarpe] za

nošenje male djece); mala prtljaga za jedno noćenje; male putne torbe; male putne torbe ili koferi; male torbice s kopčom; male torbice za muškarce; mali novčanici za kovanice; mali ruksaci; manje putne torbe za jedno noćenje; marama [ešarpe] za nošenje male djece; marama za bebu; marama za nošenje beba; metalne mrežne torbice; metalne oznake za prtljagu; modne torbe; motorizirani kovčez; mrežaste torbe za kupnju; mreže za nošenje namirnica; muške ručne torbe; naprtnjače; navlake za ključeve [kožna galanterija]; navlake za prtljagu; nepromoćive torbe; nesesei; nesesei za nošenje toaletnog pribora; nosači za nošenje djece na leđima; nosilice za dojenčad [torbe za nošenje uz tijelo]; nosiljke [torbe] za nošenje beba na tijelu; nosiljke za bebe [marama]; nosiljke za bebe [za nošenje na tijelu]; novčanici koji se nose na nožnom zglobu; novčanici koji se nose na ručnom zglobu; novčanici od kože; novčanici od plemenitog metala; novčanici od pletenog metala za kovanice; novčanici za kovanice; novčanici za kovanice koji nisu od plemenitih metala; novčanici za kovanice od plemenitih metala; novčanici za kreditne kartice; okviri novčanika; okviri ručne torbice; okviri ručnih torbi; okviri za novčanike za kovanice; okviri za torbe [strukturni dio torbi]; oprema za pomoć pri pakiranju kovčega; oznake za prtljagu; oznake za prtljagu [kožna galanterija]; planinarske torbe; plastične oznake za prtljagu; platnene torbe; platnene torbe za drva; platnene vrećice za kupovinu; pletene torbe [nisu od plemenitih metala]; pleteni kovčez od vrbovog šibila; pojasne torbice; posebne futrole za nošenje sklopivih štapova za hodanje; poslovne aktovke; poslovne torbe; prazne kozmetičke torbice; prazne torbe za alat; prazne torbe za liječničke instrumente; prazne torbice za brijanje; prtljaga; prtljaga s kotačima; prtljažni artikli; putna prtljaga; putna torba; putne futrole za kravate; putne kožne torbe; putne navlake za odjeću; putne torbe; putne torbe izrađene od plastičnih materijala; putne torbe [kožna galanterija]; putne torbe na kotačice; putne torbe [portmanteau]; putne torbe s kotačima; putne torbe s ugrađenim policama; putne torbe za odjeću; putni koferi; putni kompleti; putni kovčez i torbe; putni nesesei [kožna galanterija]; putni sanduci; radne torbe; ranci; randselovi [japanske školske torbe]; remenje za prtljagu; remenje za prtljagu koje se može zaključiti; remenje za ručne torbe; ring sling marama za nošenje male djece; ručke za kovčez; ručne torbe; ručke za vrećice za kupovinu; ručne torbe od imitacijske kože; ručne torbe od kože; ručne torbe, torbice i novčanici; ručne torbice; ručne torbice za muškarce; ručni kovčez za dokumente; ručni prtljaga; ruksaci; ruksaci na kotačima; ruksaci s kotačima; ruksaci za nošenje djece; ruksaci za planinare; ruksaci za planinarenje; etuiji za kartice od umjetne kože; futrole od kože ili umjetne kože; grickalice od sirove kože za pse; imitacija kože na bazi micelija; imitacije kože; karton-koža; klizaljke (vrpce za -); koža i umjetna koža; koža koja se prodaje na veliko; koža, neobrađena ili poluobrađena; koža u metraži; koža (umjetna koža); koža za cipele; koža za namještaj; koža za ormu; kože od klaoničke stoke; kožna dugmad; kožna orma za konje; kožna užad; kožna vrpca; kožne etikete; kožne kutije; kožne niti; kožne oznake koje se ušivaju na odjeću; kožne trake; kožne trake za pričvršćivanje ispod brade; kožne vrpce; kožni etuiji za kartice; kožni materijali za proizvodnju; kožni remeni; kožni ukrasi za namještaj; kožni ventili; kožno remenje za prtljagu; krzno koje se prodaje na veliko; kutije za šešire od imitacija kože; materijali od umjetne kože za proizvodnju; moleskin [umjetna koža]; naramenice [remeni za preko ramena]; obloge za opruge; kožne; obrađena ili poluobrađena životinjska koža i druge kože; oprema za hamove; poliuretanska koža; poluobrađeno krzno; presvlake, kožne za pokušstvo; remeničići za sklizaljke; remeničići za vođenje djece; remenje od umjetne kože; remenje za ramena; remenje za vojničku opremu; samoljepljive kožne oznake za torbe; sintetička koža; ševro [kozlič]; spoljašnja membrana telećeg crijeva; spremnici za industrijsko pakiranje od kože; štafijena koža; štafijena koža [ne za čišćenje]; stražnji dio kravle kože [najdeblji]; tefilin [filakterij]; toaletne torbice (koje se prodaju prazne); umjetna koža; umjetna koža koja se prodaje na veliko; umjetne kože; umjetno krzno; veganska koža; vrpce [kožne]; životinjske kože pripremljene za izradu krznarskih proizvoda; zmijska koža; anatomske potpore za noge konja; bičevi; bičevi za jahanje; brnjice; čepovi za rupe na potkovama; deke za sedla; dizgini; dokoljenice za životinje; dozatori za vrećice za pseči izmet prilagođeni za uporabu s psećim uzicama; drveni okviri za sedla; gamaše i povezi za koljena konja; gumeni dijelovi stremena; hamovi;

hamovi za konje; hamovi za životinje; jahaća sedla; jahački bičevi [korbači]; jakne za pse; kape za konje; kaputi za mačke; kaputi za pse; kišni ogrtači za pse; konjska sedla; konjske uzde; konjski okovratnici; konjski povoji za noge; konjski ulari; korbači [bičevij]; kostimi za životinje; kožne trake za stremen; kožne vodilice; lovački bičevi [korbači]; maske protiv muha za životinje; maske za konjske glave; mašne za kućne ljubimce; metalni stremeni; naočnjaci za konje [orma]; naočnjaci za perad za sprječavanje sukoba; nosači za životinje [torbe]; oblučje na sedlima; odjeća za psa; odjeća za životinje; odjevni predmeti za konje; odjevni predmeti za pse; ogrlice za pse; ogrlice za životinje; ogrtači i pokrivači za životinje; ogrtači za kućne ljubimce; orma za životinje; orme; ovratnici za kućne ljubimce; ovratnici za kućne ljubimce koji sadrže medicinske podatke; ovratnici za mačke; ovratnici za životinje; ovratnik za gutače zraka [za konje]; plahte protiv muha za konje; plahte za konje; plastične potkove; pokrivači za konje; pokrivači za konjska sedla; pokrivači za životinje; pokrivala za glavu za kućne ljubimce; posraljke [dijelovi konjske orme]; potkove; potkove, nemetalne; potkove od metala; prekrivači za konje; prekrivači za zaštitu konja od kiše; pritege na sedlima; pseće cipele; pseće uzice; pseći kaputi; remeni za vuču [sedlarstvo]; remenje od kože [sedlarski proizvod]; remenje sedla; remenje za mamuze; remenje za ormu; sedla; sedla (konjska sedla); sedlarski proizvodi; sedlarski proizvodi, bičevi i odjeća za životinje; sedlarski proizvodi od kože; štيتnici za konjska koljena; štيتnici za kopita; stremeni; stremeni (metalni stremeni) [ostruge]; stremenice; trake za glavu za konje; trake za inkontinenciju pasa; ulari; uzde; uzde [hamovi]; uzde [konjska oprema]; uzde [orma]; uzde za treniranje konja; vodilice za kućne ljubimce; vodilice za treniranje konja; vodilice za životinje; zaštitne za konjske repove; željezna oprema za konjsku ormu; životinjske uzice; životinjski hamovi; zobnice; žvale [za konje]; žvale za životinje [hamovi]; savitljive aktovke; savitljive torbe za odjeću; školske torbe; školske torbe za knjige; školske torbe [za nošenje na leđima]; škotske torbice; sportske torbe; sportski ruksaci; suvenir torbe; tekstilne torbe; tekstilne torbe za kupovinu; toaletne torbice; telećaci [ranci]; toaletne torbice, prazne; torbe; torbe koje se nose dijagonalno preko tijela; torbe-mape za umjetnike [za nošenje slikarskih radova]; torbe na dva kotačića za obavljanje kupnje; torbe na kotačićima; torbe na rame; torbe-navlake za odijela; torbe za kupovinu na kotačićima; torbe od frotira; torbe od umjetne kože; torbe od umjetnog krzna; torbe s jednom naramenicom; torbe s naramenicama za nošenje dojenčadi; torbe s ručkom; torbe s vezicama za zatvaranje; torbe vrećastog oblika; torbe za alat [prazne]; torbe za alat [prazne] za motocikle; torbe za cipele; torbe za cipele za putovanje; torbe za dokumente; torbe za glazbene note; torbe za kampere; torbe za kampiranje; torbe za knjige; torbe za kupovinu na kotačice; torbe za kupovinu na kotačićima; torbe za kupovinu od kože; torbe za mijenjanje pelena; torbe za namirnice; torbe za nošenje; torbe za nošenje beba na jedno rame; torbe za nošenje beba [ruksac]; torbe za nošenje dokumenata; torbe za nošenje male djece; torbe za nošenje preko ramena; torbe za note; torbe za odijela; torbe za odijela izrađene od kože; torbe za odjeću; torbe za odjela, majice i haljine; torbe za pelene; torbe za planinarenje; torbe za plažu; torbe za pletenje; torbe za preko ramena; torbe za putovanja; torbe za putovanje; torbe za putovanje od kože; torbe za putovanje od umjetne kože; torbe za putovanje zrakoplovom; torbe za sedlo; torbe za školu; torbe za šminku; torbe za spise [aktovke]; torbe za svakodnevnu uporabu; torbice bez ručke; torbice [futrole] za ključeve; torbice koje se stežu vrpcom; torbice [kožna galanterija]; torbice (novčanici) koji se nose oko ručnog zgloba; torbice od plemenitog metala; torbice [ručne torbe]; torbice za držanje šminke, ključeva i ostalih osobnih stvari; torbice za ključeve; torbice za nošenje oko pojasa ili oko struka; torbice za nošenje oko pojasa; torbice za pelene; torbice za pričvršćivanje na pojas; torbice za šminku koje se prodaju prazne; univerzalne sportske torbe s kotačićima; večernja torbica; večernje ručne torbe; večernje torbe; večernje torbice; vikend torbe; višenamjenske ručne torbe; višenamjenske sportske torbe; višenamjenske torbe; višenamjenske torbice; vrećaste torbice; vrećice s hamajlijama [za sreću]; vrećice za komprimiranje prilagođene za prtljagu; vrećice za kupovinu za višekratnu uporabu; vrpce za novčanike za kovanice; ženske ručne torbe; ženske torbice bez ručke; ženski novčanici [nisu od plemenitog metala]; zrakoplovne putne torbe

20 kipovi, figurice, umjetnička djela i ornamenti i dekoracije, od materijala kao što su drvo, vosak, gips ili plastika, obuhvaćeni ovim razredom; kućice i kreveti za životinje; nemetalne ljestve i pomične klupice; nemetalni spremnici, njihovi zatvarači i nosači; zasloni, stalci i oznake, ne od metala; adapteri za slaganje [nemetalna oprema]; čavlići za potpetice, nemetalni; čepovi (nemetalni -) za kade; čepovi za cijevi (nemetalni -); čepovi za sudopere, nemetalni; čepovi za tuševe [nemetalni]; čepovi za umivaonike, nemetalni; dozatori ručnika, nemetalni; drvene dužice; drvene kvake za vrata; drvene oznake za biljke; drvene ručke za ladice; drvene špule za konac, svilu, konop; drveni čepovi za odzračne slavine; drveni štapići za držanje bombona ili sladoleda; drveni zaustavljači za vrata; držači maramica [pričvršćeni] nemetalni; držači razmaka od plastike za uporabu sa sendvič pločama; držači razmaka pločica (plastični -); držači za zastavice; elementi za pokrivanje uglova, nemetalni; gornje nemetalne ovjesne vodilice; identifikacijske narukvice, nemetalne; identifikacijske nemetalne narukvice za bolnice; kalupi od gipsa za lijevanje keramičkih materijala; karike lanca od nemetalnih materijala; keramičke kvake; keramičke ručke za namještaj; keramičke ručke za ladice; keramičke ručke za ormariće, ladice i namještaj; keramičke ručke za ormariće; kolci od tvrdog drveta; klinovi za cipele, nemetalni; kolci za biljke ili stabala; kolčići za šatore, nemetalni; konzolni nosači od nemetalnih materijala [osim za građenje]; koturi (nemetalni -) [osim dijelova strojeva ili uređaja]; kuke, nemetalne; kuke za ručnike (nemetalne -); kuke za zidne vješalice (nemetalne -); kukice za vješanje ogledala, nemetalne; kuke za šalice, nemetalne; kukice za vješanje slika, nemetalne; kukice za vješanje torbi, nemetalne; kukice za zavjesu tuša; kvačice za otpuštanje pritiska (nemetalne -); kvake od porculana; kvake za vrata, nemetalne; lanci, nemetalni; lepeze; lepeze za hlađenje; lisice za blokadu kotača, nemetalne; motke, nemetalne; nemehaničke motalice za crijeva [nemetalne]; nemetalne brave i ključevi; nemetalne drške; nemetalne identifikacijske oznake za životinje; nemetalne kupaoničke kuke; nemetalne kutije za držanje papirnatih ubrusa; nemetalne potporne ručke; nemetalne rozete za cilindar; nemetalne ručke za kade; nemetalne šarke; nemetalne šarke koje sadrže oprugu; nemetalne šarke s oprugom; nemetalne sponje; nemetalne vješalice za cijevi za polijevanje; nemetalni čepovi za kade; nemetalni dozatori za vrećice za pseći izmet; nemetalni kolci za biljke ili stabala; nemetalni kontejneri za smeće, osim za medicinsku upotrebu; nemetalni okviri za registrarske pločice; nemetalni pladnjevi; nemetalni pladnjevi [osim za kućansku uporabu ili za sortiranje ili brojanje novca]; nemetalni pričvršćivači registrarskih pločica; nemetalni sastavni dijelovi za vrata, ulazna vrata i prozore; nemetalni trapezi za jedrilice; nemetalni uređaji za izdavanje rednog broja za čekanje u redu; nemetalni ventili; nemetalni vrtni kolci; nosači (nemetalni -) za pričvršćivanje ploča; obramnice za prijevoz tereta na ramenu; odljevi od drvenih nadomjestaka za izradu okvira za slike; odljevi od plastike za izradu okvira za slike; odzračni čepovi slavine od plastike; okrugle ručice od drveta; okrugle ručice za vrata, drvene; okviri za stalke za piljenje, nemetalni; oprema za stepenice od plastike; opruge uglavnom od plastike; plastične etikete; plastične etikete koje se šivaju na odjeću; plastične identifikacijske oznake za životinje; plastične nadgrobne ploče; plastične oznake za biljke; plastične oznake za uši za stoku; plastične ručice; plastične ručke za ladice; plastične šipke za pričvršćivanje tepiha; plastične vakuum zakačaljke; plastični kalupi za izradu sapuna; plastični kalupi za izrađivanje sapuna za komercijalnu proizvodnju; plastični kalupi za uporabu u proizvodnji namještaja; plastični podlošci; plastični rasječeni elastični prsteni; plastični štيتnici za kutove; plastični tuljci za cijevi; pločice za vrata, nemetalne; plutače za vezanje brodova; podlošci za sudopere; podne šarke, nemetalne; podupirači za stablo (nemetalni -); potpornji za biljke; pomagala za ulaz i izlaz iz kade, nemetalna; pomični pokrovi za sudopere; porculanske ručke za ladice; potpore za biljke; potporni stupci za konop za sušenje rublja [od drveta ili plastike]; prazne plastične tube koje se mogu istiskati; prijanjalke [pričvršni pribor]; prostirači za sudopere, uklonjivi; prstenaste ručice, nemetalne; prstenasti zatvarači, osim od metala; prsteni za zavjese za tuš kabine; prstenovi za nosnice bikova [nemetalne]; prstenovi za zavjese; rubovi stepenica od plastike; ručke od plastike za vrata; ručke od porculana; ručke za ladice, nemetalne; ručke za ladice od gline; ručke za tuševe, nemetalne; ručne lepeze; ručne

motalice za vrtno crijevo, nemetalne; ručne sklopive lepeze; ručni, nemetalni držači za zastave; sagovi za stubišta (šipke za sagove za stubišta); šarke, ne od metala; sidreni vijci, nemetalni; sidreni vijci, nemetalni, koji se koriste u izgradnji mostova; sigurnosne kuke, nemetalne; šipke za šator, ne od metala; šipke za tuševе; šipke za zavjese za tuš kabine; šipke za zavjese za tuširanje; sklopovi opruga (nemetalni -) za ugradnju u jastučiće; sklopovi opruga (nemetalni -) za ugradnju u madrace; špijunke za vrata, nemetalne [bez povećala]; spojnice za štapove [nemetalne]; staklene kvake; staklene ručke za ladice; stalci za piljenje; štapovi od trske za podupiranje cvijeća; stezaljke, nemetalne; stope od nemetalnih materijala za štapove za hodanje; stoperi za vrata ormarića, nemetalni; stupići za vezanje plovila na pristaništima, nemetalni; tanke pločice za podmetanje, nemetalne; trapezaste kuke (nemetalne); umivaonski čepovi od nemetalnih materijala; uvodnici od plastičnih materijala; viseće šipke (nemetalne -) za vješanje artikala; vitla, nemehanička, nemetalna za savitljive cijevi; vitla [nemetalna, nemehanička i nisu dijelovi strojeva]; vješalice za biljke, nemetalne; vjetrokazi, nemetalni; zaštitе za drveće (nemetalne -); zaštitne cijevi za drveće (nemetalne -); zaštitne ploče za brave, nemetalne; zaštitni štítovi od plastičnih materijala za stabla; zatezni vijci (nemetalni -); zidne kukice od nemetalnih materijala; bove, nemetalne; plastične plutače za vezivanje brodova; plutače na napuhavanje za vezanje brodova; brave [neelekttrične], nemetalne, za vozila; brave, nemetalne, neelekttrične; brave, nemetalne za vozila; brave za namještaj (nemetalne -); cilindar brave od nemetalnih materijala; cilindri brave, nemetalni; grla, nemetalna [dijelovi brava]; ključevi (nemetalni -) za otvaranje brava; koluti za ključeve, nemetalni; kombinacijske brave (nemetalne -) za vozila; kombinacijske brave (nemetalne -) [neelekttrične]; kućišta brava [nemetalna]; lokoti za bicikle, nemetalni; mehaničke brave [neelekttrične, nemetalne]; mehanizmi (nemetalni, neelekttrični -) za zaključavanje prozora; mehanizmi (nemetalni, neelekttrični -) za zaključavanje vrata; nemetalni lokoti [osim električnih]; nemetalni vanjski okretni zasuni [neelekttrični]; opruge za brave (nemetalne -); otpuštajući uređaji za zaključavanje (nemetalni -) [neelekttrični]; plastične kartice-ključevi, nekodirane i nemagnetske; plastične ključ kartice [nekodirane]; plastični ključevi; plastični neobrađeni ključevi; prihvatnici (nemetalni -) za brave; rozete za ključeve od nemetalnih materijala; samootvarajuće nemetalne bravice špula [svitaka] za pojaseve; sigurnosne brave [nemetalne, neelekttrične]; sigurnosni nemetalni ključevi; sigurnosni uređaji zaključavanja [nemetalni, neelekttrični]; škljocaljke s kuglicom [nemetalne]; vijci za brave [nemetalni]; zatvarač sa šipkom od nemetalnih materijala za brave; alke za vrata (nemetalne -); drvene ručke za prozore; drveni zaustavljači za prozore; gornje ovjesne vodilice za vrata (nemetalne -); graničnici za prozore, ne od metala ili gume; graničnici za vrata, ne od metala ili gume; gravitacijske hvataljke (nemetalni -); klizeća vrata u japanskom stilu; kuke za vrata od nemetalnih materijala; kvake, nemetalne; mehanizmi (nemetalni, neelekttrični -) za rolo vrata; mehanizmi (nemetalni, neelekttrični -) za klizna vrata; mehanizmi (nemetalni, neelekttrični -) za rolo okna; mehanizmi (nemetalni, neelekttrični -) za podizanje vrata; mehanizmi (nemetalni, neelekttrični -) za podizanje prozora; naprave za zatvaranje prozora, ne od metala; naprave za zatvaranje vrata, ne od metala; narbe za zaključavanje vrata [nemetalne]; neelekttrični i nemetalni uređaji za reguliranje zatvaranja vrata; neelekttrični i nemetalni uređaji za zatvaranje vrata; neelekttrični, nemetalni zatvarači vrata; nemetalna i neelekttrična zvonca na vratima; nemetalna oprema za vrata; nemetalne brave; nemetalne naprave za otvaranje prozora [nisu električne]; nemetalne vodilice za klizna vrata; nemetalni elementi za letvene pregrade; nemetalni elementi za rolete; nemetalni elementi za sjenila; nemetalni mehanizam zaključavanja [espagnolette mehanizam]; nemetalni mehanizmi za klizne prozore [nisu električni]; nemetalni mehanizmi za otvaranje vrata [nisu električni]; nemetalni odbojnici za vrata; nemetalni otvarači prozora [neelekttrični]; nemetalni otvarači vrata [neelekttrični]; nemetalni prozorski koloturnici; nemetalni prozorski okovi; nemetalni ukrasni stoperi vrata u obliku životinja; nemetalni zasuni za brave vrata; nemetalni zatvarači prozora [neelekttrični]; očni vijci od nemetalnih materijala; oprema za ostakljivanje prozora (nemetalna -); oprema za prozore, nemetalna; oprema za vrata od drveta; oprema za vrata od plastike; opruge vrata (nemetalne -); plastične ručice za vrata; plastične ručke

za prozore; plastični valjci garažnih vrata; plastični zaustavljači za vrata; plastični zaustavljači za prozore; podizači prozora, nemetalni; podupirači protiv trenja vrata od nemetalnih materijala; pokretni dijelovi narbi [nemetalni]; porculanske kvake; porculanske ručke za prozore; porculanske ručke za vrata; prozorska oprema (nemetalna -); prozorske ručke (nemetalne -); prozorski pribor (nemetalni -); prozorski zatvarači (nemetalni -); ručice za podizne prozore, nemetalne; ručke vrata, nemetalne; ručke za vrata, nisu od metala; šarke za vrata i prozore (nemetalne -); šarke za vrata (nemetalne -); staklene ručke za vrata; stezaljke (nemetalne -) za učvršćivanje prozora; stezaljke (nemetalne -) za učvršćivanje vrata; štítnici cilindra (nemetalni -); štítnici za šarke vrata (nemetalni -); stoperi ulaznih vrata od nemetalnih materijala; ukrasne plastične trake za postavljanje na vrata; ukrasne rubne drvene trake za prozore; ukrasne rubne plastične trake za vrata; unutarnji tekstilni zastori za prozore; uređaji za zatvaranje prozora (neelekttrični -) od nemetalnih materijala; valjci (nemetalni -) za klizne prozore; valjci (nemetalni -) za klizna vrata; ventilacijske rešetke (nemetalne -) za postavljanje u prozore; vijci za prozorske okvire (nemetalni -); vješalice za vrata [kuke] od nemetalnih materijala; vodilice (nemetalne -) za klizna vrata; vodilice (nemetalne -) za sklopiva vrata; vrata (nemetalna oprema vrata); vratna oprema od kamena; zasuni prozorskih krila (nemetalni -); zasuni [šipke] za zatvaranje prozorskih krila (nemetalne -); zasuni za vrata, nemetalni; zasuni za vrata od nemetalnih materijala; zatvarač za prozore sa šipkom [nemetalni]; zatvarači (neelekttrični, nemetalni -) za vrata; zatvarači za vrata, nemetalni; zatvarači za vrata ormara, nemetalni; čepovi [ventili], nemetalni za bačve; izlazni otvori [plastični ventili] za vodovodne cijevi; leptirasti ventili (nemetalni -) [osim dijelova strojeva]; nemetalni ventili za spremnike; nepovratni plastični ventili [osim dijelovi strojeva]; odvodi [ventili] od plastike; plastični kutni ventili [nisu dijelovi strojeva]; plastični regulacijski ventili za vodu; plastični ventili koji nisu dijelovi strojeva; plastični ventili, koji nisu dijelovi strojeva; plastični ventili na ulaznim otvorima vodovodnih cijevi; plastični ventili [osim za medicinsku uporabu ili kao dijelovi strojeva]; regulacijski ventili za vodu [plastični ventili] za vodovodne cijevi; ručni keramički ventili [osim dijelova strojeva]; ventili, nemetalni, osim dijelova strojeva; ventili (nemetalni -) [slavine] za regulaciju protoka tekućine iz bačvi; ventili (nemetalni -) [slavine] za regulaciju protoka tekućine iz buradi; ventili (nemetalni -) [slavine] za regulaciju protoka tekućine u bačvama; ventili (nemetalni -) [slavine] za regulaciju protoka tekućine u burad; ventili za drenažne cijevi, plastični; ventili za vodovodne cijevi, plastični; arhitektonski pričvršćivači od nemetalnih materijala; čašice vijka, nemetalne; čavlići (nemetalni -); čepovi [nemetalni]; drikeri [zatvarači] od plastike za šatore; drveni vijci (nemetalni -); elementi za pričvršćivanje od plastike; industrijske zakovice od nemetalnih materijala; komplet četverokutnih vijaka od nemetalnih materijala; komplet vijaka, nemetalni; krilaste matice (nemetalne -); kvačice od plastike; kvačice za štapove za hodanje od nemetalnih materijala; kvačice za svežnjeve od nemetalnih materijala; kvačice za stepenice (nemetalne -); matice, nemetalne; matice vijka, nemetalne; naprave za sidrenje (nemetalne -); navojne plastične zakovice; navojne plastične matice; navojne šipke, nemetalne; navojni plastični vijci; navojni umetak [nemetalni]; navojni vijci (nemetalni -); nemetalne kopče za tapeciranje; nemetalne kuke za pričvršćivanje slika na zidove; nemetalne kvačice za zatvaranje vrećica; nemetalne matice [pričvršćivači]; nemetalne tiple [klinovi]; nemetalne tiple za pričvršćivanje; nemetalni čavli; nemetalni čavli za pričvršćivanje; nemetalni nastavci za pričvršćivanje vijaka; nemetalni okasti vijci; nemetalni poklopci za vijke; nemetalni samourezni vijci; nemetalni spojni čepovi; nemetalni učvršćivači, spojnice i držači za cijevi; nemetalni učvršćivači, spojnice i držači za kablove; nemetalni vijci; nemetalni vijci za karlike; nemetalni vijci za pričvršćivanje; nemetalni žljebovi za pričvršćivanje ploča za crtanje na zidove; nosači za vijke [nemetalni]; objumice u obliku kvačice [nemetalne]; okasti vijci [nemetalni]; okretne kvake [zatvarači], nemetalne; okviri za četke; opružni vijci (nemetalni -); osiguravajući vijci za spojne karlike [nemetalni]; plastične kopče za zatvaranje vreća; plastične kopče za zatvaranje vrećica; plastični opružni zatici; plastični pričvršćivači s navojima; plastični zidni zatici [tipli]; pričvršćivači vijka s navojem, ne od metala; pričvršćivači

za slijepi vijak od nemetalnih materijala; prikrivene naprave za pričvršćivanje od nemetalnih materijala; prstenovi vijka, nemetalni; rascjepke, nemetalne; ručice prednje ploče (nemetalne -); samoblokirajuće zaštitne kapice za matice; samoodvijajući nemetalni čepovi; samoubušni nemetalni čepovi; samoubušni nemetalni vijci; samoubušni vijci od nemetalnih materijala; samouvrtni nemetalni vijci; samozaključavajuće zaštitne plastične kapice za uporabu sa svornjacima; šiljati vijci, nemetalni; šiljci, nemetalni; stezaljka šarke od nemetalnih materijala; stezaljke (nemetalne -) za učvršćivanje nadstrešnica; u-vijci (nemetalni -); ukrasni poklopci za matice [nemetalni]; umeci vijka, ne od metala; uvrtnice matice, nemetalne; vijci, ne od metala; vijci, nemetalni; vijci s maticom [nemetalni]; vijci s narezanim navojima, nemetalni; vijci s upuštenom glavom, nemetalni; vijci sa šesterokutnom opušenom glavom, nemetalni; vijci za stijene, nemetalni; zakovice, nemetalne; zakovice od plastičnih materijala; zakovice vijka, nemetalne; zatvarači s okretnim dugmetom (nemetalni -); zidni tipli [nemetalni]; žljebaste trake (nemetalne -) za pričvršćenje zaslona na zidove; žljebaste trake (nemetalne -) za pričvršćivanje ploča za pisanje na zidove; žljebaste trake (nemetalne -) za pričvršćivanje polica na zidove; žljebasti držači (nemetalni -) za pričvršćivanje flipchart ploča na zidove; žljebasti nosači (nemetalni -) za pričvršćivanje štafelaja na zidove; bubnjevi za kablove (nemehanički -) od nemetalnih materijala; kabelaške obujmice, nemetalne; kabelaška traka (plastične kvačice za -); kabelaške spojnice (nemetalne, neelektrične -); kanalice (nemetalne -) za električne kablove; kanalice (nemetalne -) za kablove koji nose telefonske signale; kanalice (nemetalne -) za kablove koji nose televizijske signale; kanalice za kablove od nemetalnih materijala [osim električnih]; kutije za kablove od nemetalnih materijala (neelektrične -); kvačice od plastike za kablove; kvačice za kablove od plastike; nemetalne obujmice za kablove; nemetalne šarke za pričvršćivanje električnih kablova; nemetalne spojke za kablove i cijevi; nemetalni spojni vijci za kablove; nemetalni učvršćivači za kablove; plastične kvačice za kablove ili cijevi; plastični nosači za kablove; police za kablove od nemetalnih materijala [osim električnih]; ručke za povlačenje kabela [nemetalne]; spojke za kablove (neelektrične -) od nemetalnih materijala; spojnice za kablove (neelektrične -) od nemetalnih materijala; spojnice za povezivanje krajeva neelektričnih kablova [užadi] (plastične -); cijevi (kvačice, nemetalne za -); koluti [vitla] za cijevi za zrak nemehanički i nemetalni; kvačice od plastike za cijevi; nemehanička, nemetalna vitla za spremanje savitljivih cijevi; koturi za zračno crijevo [nemehanički i nemetalni]; nemehanička vitla od plastičnih materijala za spremanje cijevi; nemetalne obujmice za cijevi; nemetalne obujmice za crijeva; nemetalni učvršćivači za cijevi; obujmice za cijevi i kablove, nemetalne; obujmice za savitljive cijevi (nemetalne -); plastična navlaka za metalne obujmice za crijevo; plastične kvačice za cijevi; plastične obujmice za cijevi; plastični priključci [kvačice] za pričvršćivanje na cijevi; prirubnice [nemetalne] za pričvršćivanje cijevi; prirubnice od plastike za pričvršćivanje cijevi; šarke za pričvršćivanje cijevi [nemetalne]; stezaljke (nemetalne -) za cijevi [osim dijelova strojeva]; zidni podupirači za crijeva za polijevanje (nemetalni -); zidni držači za cijevi za polijevanje (nemetalni -); akcijske figure (ukrasne -) od voska; akcijske figure (ukrasne -) od plastike; akcijske figure (ukrasne -) od gipsa; akcijske figure (ukrasne -) od drveta; biste od drveta; biste od gipsa; biste od kosti; biste od plastike; biste od slonovače; biste od voska; blagdanski ukrasi od drveta koji nisu ukrasi za drvca; dekoracije od plastike za prehrambene proizvode; dekoracije za kolače od plastike; drvene figurice; drvene rezbarije; figure od drveta; figure od ratana; figurice od drva, voska, gipsa ili od plastike; figurice od drvene smole; figurice od gipsanih derivata; figurice od gipsanog cementa; figurice od jantara; figurice od kosti; figurice od slonovače; figurice od smole; figurice od smole nastale hladnim lijevanjem; hranu (ukrasi od plastike za -); hvatači snova [viseći sobni ukrasi]; kipići od gipsa; kipići od kosti; kipići od sintetičkih smola; kipići od slonovače; kipići od smole; kipovi od drveta; kipovi od gipsa; kipovi od kosti; kipovi od prešanog jantara; kipovi od slonovače; kipovi od voska; komemorativni pokali od drva, voska, gipsa ili plastike; lijepljive zidne dekoracije od drveta; lijepljive zidne dekoracije od voska; makete [ukrasi] od drveta; makete [ukrasi] od gipsa; makete [ukrasi] od plastike; makete [ukrasi] od voska; mali kipovi od kosti; mali kipovi od slonovače; minijaturne figurice [plastične]; minijaturni automobilski

modeli [ukrasi] od drveta; model figure [ukrasi] od drveta; model figure [ukrasi] od gipsa; model figure [ukrasi] od plastike; model figure [ukrasi] od sintetičke smole; model figure [ukrasi] od voska; modeli automobila [ukrasi] od voska; modeli automobila [ukrasi] od plastike; modeli automobila [ukrasi] od gipsa; modeli automobila [ukrasi] od sintetičke smole; modeli automobila [ukrasi] od drveta; modeli [ukrasi] napravljivi od gipsa; modeli [ukrasi] od drveta; modeli [ukrasi] od plastike; modeli [ukrasi] od sintetičke smole; modeli [ukrasi] od voska; modeli vozila [ukrasi] od drveta; modeli vozila [ukrasi] od gipsa; modeli vozila [ukrasi] od plastike; modeli vozila [ukrasi] od sintetičke smole; modeli vozila [ukrasi] od voska; modeli životinja [ukrasi] od voska; modeli životinja [ukrasi] od drveta; modeli životinja [ukrasi] od gipsa; modeli životinja [ukrasi] od plastike; modeli zrakoplova [ukrasi] od gipsa; modeli zrakoplova [ukrasi] od plastike; modeli zrakoplova [ukrasi] od sintetičke smole; modeli zrakoplova [ukrasi] od drveta; modeli zrakoplova [ukrasi] od voska; plastične stolne dekoracije; plastične umjetnine; plastični kipovi; plastični modeli za dekoraciju; plastični ukrasi za torte; plastični ukrasi za zabave; pločice (ukrasne zidne -) [namještaj] nije od tekstila; pokali izrađeni od drva, voska, gipsa ili plastike; preparirane životinje; poprsja od drva, voska, sadre ili plastike; preparirane životinje [ne igračke]; punjene ptice; raspela od drva, voska, sadre ili plastike koja nisu nakit; rezbarije od kosti; rezbarije od voska; skulpture od drveta; skulpture od gipsa; skulpture od plastike; skulpture od voska; skulpture od kosti; skulpture od slonovače; skulpture od voska; spomenik od drva, voska, gipsa ili plastike; staklo za uokvirivanje umjetničkih djela; trofeji od drva, voska, gipsa ili plastike; trofeji od drveta; trofeji od plastike; ukrasi [kipovi] od voska; ukrasi od drveta za sredinu stola; ukrasne figurice od drveta; ukrasne figurice od gipsa; ukrasne figurice od voska; ukrasne pločice od gipsa; ukrasne kugle; ukrasne pločice od plastičnih materijala; ukrasne pločice od voska; ukrasne skulpture od drveta; ukrasne skulpture od gipsa; ukrasne skulpture od voska; ukrasni kipovi od drveta; ukrasni modeli od drveta; ukrasni modeli od gipsa; ukrasni modeli od voska; ukrasni modeli od plastike; ukrasni predmeti od plastike za ukrašavanje hrane; umjetna hrana od plastike; umjetnička djela od bambusa; umjetnička djela od drveta; umjetnička djela od gipsa; umjetnička djela od jantara; umjetnička djela od ljuške orašastih plodova; umjetnička djela od pluta; umjetnička djela od prešanog jantara; umjetnička djela od sijena; umjetnička djela od slame; umjetnička djela od voska; umjetnički predmeti od drva, voska, gipsa ili plastike; viseći ukrasi; vjetrena zvana [ukrasi]; voštani kipići [figurice]; zidne umjetnine od drva u 3d-u; zidni ukrasi od drva; zidni ukrasi od voska; zvonca pokretana vjetrom; bankarski pulтови; barski stolci; baze za stolove; baze za divane; baze za vodene krevete [osim za medicinske potrebe]; blagajne; blagajne od nemetalnih materijala; blagovaonski stolovi; brijačke stolice; budistički obiteljski oltari (butsudan); čajni stolici; cjedila za tanjure [kredence]; crtači stolovi; d-kutnici (nemetalni -) za namještaj; dekorativni stolovi; dijelovi [koji se prodaju u kompletu] za sastavljanje u namještaj; dijelovi namještaja; dijelovi namještaja (nemetalni -); dijelovi polica (nemetalni -); divani; divani koji sadrže prostor za spremanje; divani od drveta; divani od plastike; divani od šiblja; divani od trske; divani od trstike; dječje ogradice; dječji namještaj; drvena kućišta [namještaj] za električne uređaje; drvene kutije za spremanje igračkara; drvena kućišta [namještaj] za elektroničke uređaje; drvene ploče [paneli] za pokućstvo; drvene police [namještaj]; drveni namještaj; drveni paneli za namještaj; drveni sanduci s ladicama obloženi ukrasnim papirom; drveni sanduci za spremanje igračkara; držači brošura [namještaj]; držači za brošure [namještaj]; držači za izložbene materijal [namještaj]; držači za ključeve [namještaj]; dvosjedni kauč; elastične trake [sastavni dijelovi sjedala naslonjača]; elementi [namještaj] za izlaganje literature; elementi namještaja; elementi za preinake plakara; ergonomске stolice; ergonomске stolice za masažu; fotelje; fotelje na razvlačenje; fotelje s podesivim naslonom; fotelje za kozmetičke tretmane; futoni [namještaj]; frizerske stolice; garderobni ormari; garderobni ormarići s bravama; gornje ploče stolova; hodalice za bebe; hodalice za malu djecu; industrijske stolice; industrijski radni stolovi; izložbena oprema [namještaj] od metala; izložbene vitrine [osim rashladnih vitrina]; izložbeni paneli u naravi namještaja; izložbeni stolovi; japanske podne sjedalice (zaisu); japanski nasloni za ruke (kyosoku); japanski niski stolovi

(wazukue); japanski niski stolovi (zatak); japanski podni jastuci (zabuton); jastuci za sjedala kao dijelovi namještaja; jastučići za sjedala; jastučići za stolice; jedinice za piknik [namještaj]; jedinice za pripremu koktela [namještaj]; jednokrlni zasloni [namještaj]; kanapei [divani]; kanapei (ležaljke); kante za krumpir [namještaj]; kartotečni ormari; kartotečni ormari [pokućstvo]; kartotečni ormari u naravi namještaja; kartotečni stolovi; kauč na rasklapanje; kauči na izvlačenje; kauči na razvlačenje; klizači za ladice (nemetalne -); klizna vrata ormara za odjeću; klizna vrata za namještaj; klizne pregrade [pregrade namještaja] za sobe; klupa za sjedenje; klupe; klupe s policama; klupe za glasovir; klupe za golf terene; klupe za piknik; klupe za sportske terene; klupica za noge; kolica za posluživanje; kolica za posluživanje [namještaj]; komadi namještaja s nožicama za spremanje; kombinirana klecala i klupice za vrtlarstvo; komode; komode [namještaj]; konferencijske stolice; konferencijski stolovi; konzole [namještaj]; konzole [namještaj] za montiranje jedinica elektroničke opreme; konzolni stolovi; kose police; kotačići; kotačići za namještaj; nemetalni; kovčezi; kožni namještaj; kredence; kozmetički stolici; kreveti; madraci, jastuci i ukrasni jastuci; kućanski drveni namještaj; kućanski namještaj; kućanski shinto oltari [kamidana]; kućišta za pisaci pribor [namještaj]; kućni namještaj; kuhinjske radne površine; kuhinjske vitrine [kredencij]; kuhinjski elementi; kuhinjski namještaj; kuhinjski namještaj po mjeri; kuhinjski namještaj podesev po visini; kuhinjski ormari; kuhinjski ormarići [namještaj]; kuhinjski stolovi; kupaonski namještaj; kutije s bravom [namještaj]; kutije za alat [namještaj]; kutije za igračke [namještaj]; kutije za igračke [škrinje]; kutije za odlaganje [namještaj]; kutije za opremu za bebe [drvene ili plastične]; kutni elementi [namještaj]; kvake za namještaj, nemetalne; laboratorijski namještaj; laboratorijski namještaj [osim posebno prilagođenog]; ladice; ladice [dijelovi namještaja]; ladice ormara za slaganje; ladice za namještaj; ladice za novac (nemetalne -); ladice za pohranu kartica; ladice za pospremanje [namještaj]; ležaljka; ležaljke; ležaljke za plažu; ležaljke za plažu s ugrađenim štitnikom za vjetar; listovi od plastične mreže za oblaganje polica; ležaljke za sunčanje; metalna sjedala; ljuljačke za trijem; metalna vrata za namještaj; metalne ladice [dijelovi namještaja]; metalne police; metalne police [namještaj]; metalne pregrade za police [dijelovi namještaja]; metalne stalaže [namještaj]; metalni namještaj; metalni namještaj i namještaj za kampiranje; metalni ormarići; metalni ormarići [namještaj]; metalni ormarići za alat; metalni potporni elementi za police [dijelovi namještaja]; metalni sastavni elementi [namještaj]; metalni stolovi; metalni uredski namještaj; metalni zasloni [namještaj]; metalni zidni elementi [namještaj]; minijturni namještaj od drveta; minijturni namještaj od drvenih vlakana; modularne police [namještaj]; modularni stolovi [namještaj]; moduli za pospremanje [namještaj]; montažna drvena vrata za namještaj; montažna metalna vrata za namještaj; montažne police [namještaj]; montažni nemetalni elementi [namještaj]; mozaik stolovi; mramorni stolovi; nagamochi škrinje; nagibna metalna vrata [dijelovi namještaja]; nagibna vrata (nemetalna-) dijelovi namještaja; namještaj; namještaj koji sadržava krevete; namještaj koji se može preinačiti u ležajeve; namještaj koji se može slagati; namještaj napravljen od čelika; namještaj na napuhavanje; namještaj napravljen od plastike; namještaj napravljen pretežno od stakla; namještaj od bambusa; namještaj od čeličnih cijevi; namještaj od drva ili zamjene za drvo; namještaj od letva; namještaj od metala; namještaj od plastičnih materijala; namještaj od ratana; namještaj od savijenog drva; namještaj od trske; namještaj po mjeri; namještaj po mjeri za spavaću sobu; namještaj prilagođen za osobe s teškoćama u kretanju; namještaj prilagođen za vanjsku uporabu; namještaj trgovine; namještaj u antiknom stilu; namještaj [uredski -]; namještaj za bebe; namještaj za djecu; namještaj za dnevnu sobu; namještaj za gledališta; namještaj za industrijsku uporabu; namještaj za izlaganje pisaceg pribora; namještaj za izlaganje robe; namještaj za kabine za presvlačenje; namještaj za kamp prikolice; namještaj za kampere; namještaj za kampiranje; namještaj za kantine; namještaj za karavane; namještaj za kućne terarije; namještaj za kuću, ured i vrt; namještaj (za napuhavanje); namještaj za kuhinje; namještaj za osobe s tjelesnim oštećenjima, osobe sa smanjenom pokretljivošću i osobe s invaliditetom; namještaj za potrebe arhiviranja; namještaj za računare; namještaj za salon; namještaj za saune; namještaj za sjedenje;

namještaj za skladištenje; namještaj za spavaću sobu; namještaj za trgovine; namještaj za unutarnje akvarije; namještaj za unutarnje terarije; namještaj za uporabu u auditorijima; namještaj za uporabu u zahodima; namještaj za ured; namještaj za zimske vrtove; nasloni za glavu na napuhavanje; nasloni za glavu [pokućstvo]; nasloni za puške; naslonjači [fotelje]; naslonjači [namještaj]; naslonjači [stolice]; naslonjači za ruke; naslonjači za ruke za namještaj; natkrivene pletene ležaljke za plažu; navlake (oblikovane -) za namještaj; navlake (prilagođene -) za namještaj; navlake za odjeću [garderoba]; navlake za sjedala [oblikovane] za namještaj; nemetalna klizna vrata za namještaj; nemetalna oprema za namještaj; nemetalne kante; nemetalne kuke za namještaj; nemetalne opruge za potrebe tapeciranja; nemetalne police [namještaj]; nemetalne pregrade [namještaj]; nemetalne police za skladištenje [namještaj]; nemetalne zidne police [namještaj]; nemetalni klizači za namještaj; nemetalni kotačići za namještaj; nemetalni namještaj [osim posebno napravljenog za medicinsku ili laboratorijsku uporabu]; nemetalni namještaj sa zasunom; nemetalni nogari za stolove; nemetalni pričvršćivači za police; nemetalni pričvršćivači za namještaj; nemetalni stalci [namještaj] za skladište; nemetalni zaštitni jastučići za nožice stolaca; niske stolice bez naslona za ruke za sjedenje ispred kamina; niski stolici; noćni ormarići; nogari za stolove; noge (nemetalne -) za namještaj; noge stola; noge za namještaj; noge za stolice; nosači [nemetalni -] za namještaj; nosači za namještaj; nemetalni; nosači za police (nemetalni -) kao dijelovi namještaja; nosači za police (nemetalni -); nožice za namještaj; obrubi za ladice, nemetalni; odsjeći ploče za namještaj; ogledala (posrebreno staklo); ogradice [vrtići] za igranje male djece [beba]; okovi za ormare [nemetalni]; okretne stolice; okretni stalci [namještaj]; okviri; okviri polica, nemetalni [namještaj]; oprema (nemetalna -) za ormare; oprema (nemetalna -) za plakare; oprema ormara (nemetalna -); oprema ormarića [nemetalna]; oprema za organiziranje ormara; oprema za organiziranje ormara [dijelovi namještaja]; orijentalna jednopanelna stojeća pregrada (tsuitate); orijentalni sklopivi pregradni zasloni (byoubu); ormar za kartoteke [namještaj]; ormari; ormari kao namještaj; ormari koji imaju protupožarna svojstva; ormari [plakari]; ormari po mjeri; ormari s bravama; ormari s nožicama; ormari s ogledalima; ormari za alat (nemetalni -) [prazni]; ormari za cipele; ormari za ključeve; ormari za ključeve [namještaj]; ormari za knjige; ormari za odlaganje; ormari za odlaganje artikala; ormari za oružje; ormari za ploče [namještaj]; ormari za pohranu materijala; ormari za pospremanje [namještaj]; ormari za potrebe izlaganja [osim rashladnih vitrina]; ormari za skladištenje [namještaj]; ormari za spavaće sobe; ormari za spremnike za otpad; ormari za stolno posuđe; ormari za stolno posuđe [namještaj]; ormarići; ormarići ispod sudopera; ormarići na zaključavanje za prtljag; ormarići [namještaj]; ormarići s ogledalima; ormarići za posuđe; ormarići za računare [namještaj]; ormarići za servise za čaj [chadansu]; oslonci za police (nemetalni -); oslonci za police (nemetalne) [dijelovi namještaja]; otomani; paneli kao dijelovi namještaja; paneli namještaja; paneli za namještaj; paravani [pokućstvo]; paravani za odvajanje prostora [namještaj]; pisaci stolovi; pladnji za cipele [namještaj]; plakari [ormari]; plastična vrata za namještaj; plastične ručke za namještaj; plastični kotačići; plastični materijal za oblaganje ladica; plastični materijali za obrubljivanje polica; plastični namještaj za vrt; plastični profili za namještaj; plastični stalci za alat; pletarski proizvodi; ploče kao namještaj; ploče od prešanog jantara; ploče stolova; ploče za premazivanje tapeta ljepilom [stolovi]; ploče za prezentaciju kao dio namještaja; ploče za proširenje stolova; ploče za vješanje ključeva; plutajuća sjedala na napuhavanje; plutajuće sjedalice na napuhavanje; podesivi nosači sjedalice; podloge za držanje u krilu; podloge za prematanje; podmetači od tepiha za zaštitu nožica namještaja; pokretna postolja [namještaj]; pokretne izložbene jedinice [namještaj]; pokretne police za skladištenje [namještaj]; pokretne pregrade [namještaj]; pokretne pregrade ploče [namještaj]; pokretne stolice bez naslona [namještaj]; pokretni pisaci stolovi; pokretni šankovi [namještaj]; pokretni zasloni [namještaj]; police kao metalni namještaj; police kao namještaj od nemetalnih materijala; police kao namještaj za vrtiće; police [namještaj]; police [namještaj] uglavnom od drveta za potrebe skladištenja; police [namještaj] uglavnom od plastike za potrebe skladištenja; police u obliku kutija; police za boce; police za cipele; police za hranu; police

za kartotečne ormare [namještaj]; police za ključeve [namještaj]; police za knjige; police za knjižnice; police za papir; police za pisače strojeve; police za pisma [namještaj]; police za pošiljke [namještaj]; police za pospremanje [namještaj]; police za prodaju u obliku kompleta; police za skladištenje; police za skladištenje leda [namještaj]; police za spremanje umjetnina; police za trgovine; pomoćni stolici; poskakujuće sjedalice za bebe; postavljene navlake od tkanine za namještaj; posteljine za dječje krevetiće [osim posteljnog rublja]; postolja; postolja računskih strojeva; postolja [namještaj]; postolja za lončanice; postolje za noge; potporni stalci [namještaj]; potpornji za namještaj (nemetalni -); površine za sječenje mesa [stolovi]; prazni nemetalni sanduci za alat; prednji dijelovi ladica; prednji dijelovi ormara; pregrade; pregrade [namještaj]; pregrade (nemetalne -), [namještaj] od zakačnih panela; pregrade (nemetalne -), [namještaj]; pregrade od metala [namještaj]; pregrade od plastike [namještaj]; pregrade [paravani]; pregrade u naravi namještaja; pregrade za ladice; pregrade za boce; pregrade za namještaj; pregrade za organiziranje ladica; pregrade za police (nemetalne -) kao dijelovi namještaja; pregrade za police (nemetalne -); pregradne ploče [namještaj]; pregradni ormari; preklopni stolovi za lijepljenje tapeta; premjestive metalne police za skladištenje [namještaj]; premjestive nemetalne police za skladištenje [namještaj]; prijenosna sklopiva sjedala za stadione; prijenosne pisače površine [namještaj]; prijenosne pregrade [namještaj] od metala; prijenosne pregrade [namještaj]; prijenosne prodajne vitrine [namještaj]; prijenosne radne površine [namještaj]; prijenosne sjedalice za bebe za uporabu u kadama; prijenosne uredske pregrade; prijenosni naslon za stolice; prijenosni prodajni izložbeni elementi [namještaj]; prijenosni radni stolovi; prilagođeni pokrovci za rešetke dječjih krevetića; privremeni kotačići; prodajni pultovi [namještaj]; promjenjive stolice; promjenjivi namještaj; prostirke za sobne dječje jaslance; prozirna staklena vrata za namještaj; prozirna vrata (nemetalna -) za namještaj; prozirna vrata s metalnim okvirom za namještaj; pultovi [namještaj]; pultovi [stolovi]; pultovi za potrebe prikazivanja; pustene kapice za noge od namještaja; računalne radne stanice [namještaj]; radna sjedala za fizički hendikepirane i one sa smanjenom pokretljivošću; radne ploče [dijelovi namještaja]; radne plohe; radne površine; radne površine kao namještaj; radne površine [namještaj]; radne površine za uporabu sa sudoperima; radne stanice [namještaj]; radne stanice za osobno računalo [namještaj]; radne stolice; radni pultovi [namještaj]; radni stolovi; rastezljive sigurnosne ograde za stepenice; rastezljive sigurnosne pregrade za stubišta; rastezljive sigurnosne pregrade za vratne otvore; replike antiknog namještaja; rešetkasti drveni paravani; rezbarene lajsne za namještaj; ribičke stolice; rotirajući stalci [namještaj]; rubni listovi za namještaj od ekstrudirane plastike; ručice za ladice (nemetalne -); ručke za ladice (nemetalne -); ručke za namještaj, nemetalne; salonski namještaj; samostojeće pregrade [namještaj]; samostojeće uredske pregrade; samostojeći stalci za čitanje; samostojeći stalci za ručnike [namještaj]; sanduci za alat (nemetalni -) [prazni]; sanduci za igračke; sanduci za krumpir [namještaj]; sastavljene izložbene jedinice [namještaj]; šezlong; sigurnosne ograde, nemetalne, za bebe, djecu i kućne ljubimce [namještaj]; sigurnosni ormari; sigurnosni ormari [namještaj]; sigurnosni ormari (nemetalni -) [namještaj]; šipke za police [namještaj]; šipke za police [nemetalne]; sjedala; sjedala [namještaj]; sjedala prilagođena za bebe; sjedala za metalne klupe; sjedalice koje pridržava šipka; sjedala za djecu; sjedalice za podizanje; sjenice [namještaj]; skladišne jedinice [namještaj]; skladišne jedinice za preinake plakara; sklopive police; sklopive sjedalice; sklopivi stolovi; školski namještaj; škrinje [namještaj]; škrinje; škrinje, nemetalne; škrinje za alat [namještaj]; škrinje za rižu; škripci [namještaj]; škripci, nemetalni; složivi namještaj; sobne pregrade [paravani]; sofe; spojevi namještaja (nemetalni -); spojevi za namještaj; spojni elementi (nemetalni -) za namještaj; staklena vrata za namještaj; stakleni namještaj; stakleni ormarići; stalak za noge; stalaže; stalaže od nemetalnih materijala [namještaj]; stalci; stalci [namještaj]; stalci [namještaj] za audio opremu; stalci [namještaj] za burad; stalci [namještaj] za telefone; stalci [namještaj] za televizore; stalci [namještaj] za unutarnje akvarije; stalci s više položaja [namještaj]; stalci za biljke; stalci za boce; stalci za časopise; stalci za cvijeće [pokućstvo]; stalci za cvijeće za obrede; stalci za električne klavijature; stalci za kimono; stalci za kišobrane; stalci za knjige

[namještaj]; stalci za knjige [namještaj]; stalci za kravate; stalci za lončanice; stalci za lončanice za cvijeće; stalci za odlaganje opreme za tjelovježbu; stalci za odlaganje utega za vježbanje; stalci za ogledala; stalci za ogrjevno drvo; stalci za piljenje [nogari]; stalci za pisač; stalci za pohranu časopisa [namještaj]; stalci za pohranu kartona; stalci za posude s cvijećem; stalci za puške; stalci za štapove za ribolov; stalci za stol [namještaj]; stalci za suncobrane; stalci za telefon [namještaj]; stalci za vino [namještaj]; stalci za zvučnike [namještaj]; starinski namještaj; štيتnici protiv kihanja; stolac za bubnjeve; stolarske klupe; stolarski proizvodi; stolci na napuhavanje; stolci za bankete; stolice; stolice bez naslona; stolice kao uredski namještaj; stolice koje se pretvaraju u ležajeve; stolci na lujanje; stolice na potpornim okvirima; stolice prilagođene za osobe s teškoćama u kretanju; stolice s jednom nogom; stolice s kotačima; stolice s podesivim naslonom; stolice za bebe; stolice za blagovaonice; stolice za klečanje; stolice za klečanje; stolice za pecanje; stolici; stolici koji se stavljaju kraj ležaja; stolici [toaletni]; stolci za odlaganje jela; stolici za računala; stolici za umivanje [pokućstvo]; stolice bez naslona; stolne ploče; stolovi; stolovi i pisači stolovi; stolovi na skapanje; stolovi [namještaj]; stolovi namjestivi po visini; stolovi prilagođeni za osobe s poteškoćama u kretanju; stolovi s izvlačivom radnom površinom; stolovi s jednom nogom; stolovi s klupama; stolovi s nogarima; stolovi s podešavanjem visine; stolovi za blagovaonicu; stolovi za crtanje; stolovi za crtanje [namještaj]; stolovi za kampiranje; stolovi za masažu; stolovi za mjenjanje pelena; stolovi za obrtničke radove; stolovi za piknik; stolovi za piljenje [namještaj]; stolovi za piljenje [stege] nemetalni i nisu dijelovi strojeva; stolovi za planiranje; stolovi za prematanje beba; stolovi za prematanje beba, pričvršćeni na zid; stolovi za računala; stolovi za računalo; stolovi za stojeći rad; stolovi za uporabu u vrtovima; stražnje ploče [dijelovi namještaja]; taburei [namještaj]; tapecirani konvertibilni namještaj; tapecirani namještaj; tekstilne navlake [oblikovane] za namještaj; tekstilne navlake [po mjeri] za namještaj; toaletni stolici; toaletni stolici [namještaj]; toaletni stolici s tri ogledala; torbe-ormari za slaganje odjeće; torbe-ormari za vješanje odjeće; trake (nemetalne -) za pokrivanje spojeva između dva sagra; trake od plastike za zaštitu rubova namještaja; trodijelne garniture [namještaj]; ugradbeni namještaj; ukrasne drvene trake za rubove ugrađenog namještaja; ukrasne plastične trake za rubove ugrađenog namještaja; ukrasne plastične trake za postavljanje na izložbene ormare; ukrasne rubne drvene trake za namještaj; ukrasne rubne plastične trake za namještaj; ukrasne trakice od plastike za postavljanje na izloge trgovine; ukrasne trakice od plastike za postavljanje na ostakljene ormare; ukrasni drveni paneli [namještaj]; unutarnja oprema ormara za odjeću; unutarnja sjenila i pribor za zavjese i unutarnja sjenila; unutarnji namještaj; unutarnji prozorski kapci; uredska sjedala; uredske fotelje; uredske police; uredske stolice; uredski namještaj; uredski pribori [namještaj]; uredski stolovi; valjci [kotačići], nemetalni; vatrootporni ormari; vatrootporni ormarići [namještaj] (nemetalni -); vatrootporni ormarići [namještaj] od metala; viseće police [namještaj]; višekratne podloge za presvlačenje dojenčadi; višenamjenski štandovi [namještaj]; visoka sjedala [namještaj]; visoke stolice; visoke stolice bez naslona (namještaj); visoke stolice za bebe; visoki stolci za malu djecu; vitrine; vitrine za servise za čaj; vješalice (nemetalne -) za police; vješalice, stalci [namještaj] i kuke za odjeću; vodilice ladica (nemetalne -); vodilice ladice [oprema za namještaj]; vodilice za ladice (nemetalne -); vrata garderobnih ormara; vrata namještaja; vrata od nemetalnih materijala za namještaj; vrata za namještaj; vreće za sjedenje; vreće za sjedenje punjene kuglicama; vrtici za bebe; vrtni namještaj; vrtni namještaj izrađen od drveta; vrtni namještaj od aluminija; vrtni namještaj od metala; zamjenske navlake za sjedala [postavljene] za namještaj; zasloni [namještaj]; zasloni [namještaj] kao pregrade prostora u uredima; zasloni [namještaj] za potrebe izlaganja; zasloni od trske; zasloni za kamin; zasloni za kamine [namještaj]; zasloni za prezentacije [namještaj]; zaštite za uglove i rubove namještaja; zaštitne mreže za kućne kamine; zaštitne navlake za namještaj [po mjeri]; zaštitne navlake za namještaj [oblikovane]; zaštitne ograde za kamine [namještaj]; zaštitne pregrade za kamine [namještaj]; zaštitne pregrade za kućne kamine [namještaj]; zaštitne pregrade za kućne kamine; zidne police (namještaj); zidne police [strukture] od nemetalnih materijala; zidne police [strukture] od metala; zidne police za alat; zidne

pregrade [namještaj]; zidni elementi [namještaj]; zidni kanapei; zidni kauči; zidni nemetalni stalci za alat; zidni ormari; zidni ormanici; zidni stalci za oružje; zidni zasloni [namještaj] za urede; zipke [kolijevke]; žljebovi polica; zvučno-izolirani ormari [namještaj]; baze kreveta; dječje podloge za spavanje; dječji kreveti; dječji kreveti od tkanine u obliku vreće; dječji kreveti; drveni kreveti; drveni okviri kreveta; drveni okviri za krevete; električne kolijevke za bebe; futon madraci [osim madraca za porođaje]; hibridni kreveti kao vodeni kreveti s mekanim bočnim dijelovima [osim za medicinsku uporabu]; hidrostatski kreveti, nemedicinski; jastuci; jastuci na napuhavanje; jastuci na napuhavanje za vrat; jastuci od bambusa; jastuci od lateksa; jastuci od memorijske pjene; jastuci [osim za medicinsku uporabu] za držanje dojenčadi prilikom pregleda; jastuci-podupirači za bebe; jastuci punjeni heljdinim ljuskicama; jastuci punjeni kosom; jastuci punjeni kuglicama; jastuci punjeni zrakom u naravi namještaja [za nemedicinske potrebe]; jastuci punjeni zrakom za nemedicinske potrebe; jastuci sa svilenim punjenjem; jastuci za dojenje; jastuci za kadu; jastuci za kućne ljubimce; jastuci za leđa, nisu za medicinske svrhe; jastuci za podršku bebine glave; jastuci za pozicioniranje glave bebe; jastuci za pridržavanje glave; jastuci za sjedalicu; jastuci za stadion; jastuci za stolce; jastuci za trudnice; jastuci za vrat; jastuci za vrat [osim za medicinsku ili kiruršku uporabu]; jastučići na napuhavanje [osim za medicinske potrebe] za postavljanje oko vrata; jastučići (presvlake); jastučići prilagođeni za potporu lica [osim za medicinsku uporabu]; jastučići (tapetarski proizvodi); jastučići za bebe za zaštitu od prevrtanja; jastučići za napuhavanje, za nemedicinske potrebe; jastučići za vrat; jastuk na napuhavanje [za nemedicinske potrebe]; kamp kreveti; kolijevke; košare za bebe; kotači (nemetalni -) za krevete; kreveti; kreveti koji sadrže madrace s oprugama; kreveti na kat; kreveti prilagođeni za osobe s teškoćama u kretanju; kreveti punjeni kuglicama; kreveti s postoljem za kauče; krevetići za bebe; ležaljka na napuhavanje; madraci; kreveti za dojenčad; madraci na napuhavanje za kampiranje; madraci na napuhavanje, za nemedicinske potrebe; madraci od lateksa; madraci od savitljivog drveta; madraci (opružni -); madraci [osim madraca za porođaj]; madraci punjeni slamom; madraci s oprugom; madraci s pjenom; madraci s unutarnjom oprugom; madraci za kampiranje; madraci za kampiranje punjeni pjenom; madraci za krevete; madraci za spavanje; madraci za spavanje za kampiranje; masažni kreveti; mekani namještaj [jastučići]; metalni okviri za krevete; mirisni jastuci; nadmadraci; ograde kreveta; okviri kreveta [drvo]; okviri za baldahine za krevete; okviri za krevete; oprema za krevete, nemetalna; opruge za krevet; opruge za krevete od nemetalnih materijala; opruge za madrace; pernat kreveti; plutajući madraci na napuhavanje [zračni kreveti]; plutajući zračni madraci [zračni kreveti]; podesivi kreveti; podloge za madrace; podloge za spavanje; podloge za spavanje [jastuci ili madraci]; podloge za spavanje koje služe kao madraci; podnice za krevete; podupirni jastučići za vrat osim za medicinsku ili kiruršku uporabu; polukružni jastuci; posteljina [osim posteljnog rublja]; potporni jastuci za sigurnosne dječje sjedalice za aute; potporni jastuci za sjedalice za bebe; potporni jastuci za uporabu u sigurnosnim dječjim sjedalicama za aute; prenosivi kreveti; prenosivi krevetići za dojenčad; prijenosne kolijevke; prijenosni kreveti; prostirke za spavanje od bambusa ili slame; punjeni jastuci; prijenosni madraci za automobile; putni dječji krevetac; putni jastuci; rešetkaste baze za krevete; sigurnosni dječji krevetići; šipke za krevete; sjedala stadiona (jastučići za -); sklopivi kreveti; sklopivi ležajevi; sofa kreveti; štitnici za dječje krevetiće, osim posteljine; ukrasni jastuci; ukrasni jastučići; uzglavlja; uzglavlja kreveta; valjkasti jastučići; vatrootporni madraci; velike pletene košare za dojenčad; vodeni jastuci, osim za medicinske potrebe; vodeni kreveti koji nisu za medicinske potrebe; zračni kreveti, ne za medicinske potrebe; zračni madraci; zračni madraci [ne za medicinske potrebe]; zračni madraci za uporabu kod kampiranja; drveni kalupi za okvire slike; drveni okviri za fotografije; drveni rezbareni okviri za slike; drveni ukrasni odljevi za okvire slika; držači slika [okvir]; držači za fotografije [okvir]; držači za slike bez okvira; izložbeni okviri; izrezbareni okviri za slike; kožni okviri za slike; letvice za okvire za slike; letvice za vješanje slika; metalni okviri za fotografije; metalni izložbeni okviri [namještaj]; nosači (nemetalni -) za okvire; nosači [okvir] za fotografije; okrugli okviri za vezenje; okviri za fotografije; okviri za natpise; okviri za prikazne ploče; okviri za slike; okviri za slike i fotografije;

okviri za slike (nemetalni -); okviri za slike, od metala; okviri za slike [od neplemenitog metala]; okviri za slike od plemenitih metala; okviri za sliku; okviri za vezenje; okviri (za vezove); ukrasni vijenci za okvire; uokvireni stalci; džepna ogledala; kupaonska ogledala; ogledala [namještaj]; ogledala [osim prijenosnih]; ogledala s električnim svjetlom; ogledala s tiskom; ogledala za brijanje; ogledala za garderobne ormare; ogledala za šminkanje za kuću; ogledala za pudrjere; ogledalca za kozmetičku torbicu; ogledalca za šminkanje za torbice; okretno samostojeće zrcalo; okviri ogledala; okviri za ogledala; pločice od zrcalnog stakla za postavljanje na zidove; putna ogledala za šminkanje; ručna ogledala; ručna ogledala [toaletna ogledala]; staklene ploče za ogledala; staklene pločice za ogledala za postavljanje na zidove; staklo (posrebreno -) [ogledala]; staklo, posrebreno za ogledala; ukrasna zrcala; ukrasni okviri za ogledala; zidna ogledala; austrijski zastori; drvena prozorska sjenila [unutarnja]; drvene kuke za vrpce za pridržavanje zavjesa; drveni zastori; držači za pričvršćivanje prozorskih zavjesa [zaslona]; držači za šipke za zavjese; klizne kukice za zavjese; kuke za zavjese; kukice za postavljanje zavjesa; metalna unutarnja prozorska sjenila; metalne kukice za zavjese; metalne šipke za zavjese; metalne unutarnje rolete za usmjeravanje svjetla; metalne vodilice za zavjese; metalni prstenovi za držanje zavjesa; metalni prstenovi za zavjese; metalni venecijaneri [unutarnji]; mjedene kukice za trake za vezivanje zavjesa; naprave za vješanje zavjesa; nemetalna sjenila [rešetkasta] za unutarnju uporabu; nemetalne šipke za zavjese; nemetalne vodilice za zavjese; netekstilni držači za zavjese; nosači (nemetalni -) za vješanje prozorskih draperija; nosači šipki za zavjese; nosači za pričvršćivanje šipki za zavjese; okomita sjenila [unutarnja]; oprema za zavjese; papirni zastori; perlaste zavjese za ukras; plastična oprema za sjenila; plastične kukice za trake za vezivanje zavjesa; plastične kukice za zavjese; plastične vodilice za mrežaste zavjese; plastični prstenovi za držanje zavjesa; podupirači za pričvršćivanje šipki za zavjese; polivinilkloridna sjenila [unutarnja]; potporne letve za zavjese; potporne vodilice za zavjese; potporne zastornice; priključci za vješanje zavjesa; prozorska sjenila; prozorska sjenila [unutarnja]; prozorska sjenila [zastori]; prsteni za zavjese, nemetalni; remenice od plastike za sjenila; remenice pod plastike za zastore; rešetkasta unutarnja sjenila za prozore; rolete od trske, ratana ili bambusa (sudare); rolete za unutarnje uporabe; ručice za povlačenje zavjesa [nemetalne]; šipke draperije; šipke za mrežaste zavjese; šipke za zavjese; sjenila [lamelirana, unutarnja -] za zaštitu od svjetla; sjenila od bambusa; sjenila za sunce [lamelasta vanjska]; sjenila za sunce [unutarnja], nisu od metala ili od tekstila; sjenila za zamaćivanje [lamelirana, unutarnja]; sjenila za zamaćivanje [unutarnja]; spojnice za venecijanere; štapovi za zavjese; stezaljke (nemetalne -) za učvršćivanje sjenila; stezaljke (nemetalne -) za učvršćivanje mrežica protiv insekata; stezaljke (nemetalne -) za učvršćivanje plisiranih zavjesa; termička sjenila [unutarnja]; tračnice za zavjese [šine]; trake za držanje zavjesa; trake za vezivanje zavjesa; ukrasne perlaste zavjese; unutarnja papirnata sjenila; unutarnja rola sjenila; unutarnja sjenila; unutarnja sjenila od tekstila; unutarnja sjenila-rolete [pokućstvo]; unutarnja sjenila (venecijanska -); unutarnja sjenila za prozore [pokućstvo]; unutarnja venecijanska sjenila; unutarnje rebrenice [sjenila]; unutarnji brisoleji; unutarnji prozorski zastori [namještaj]; upravljači za venecijanere [neelektrični]; uređaj za vješanje zavjesa; uređaj za vješanje zavjesa; uređaji za povlačenje zavjesa, osim električno upravljanih; valjci za zavjese; venecijaneri; vodilice za zavjese; vodoravna sjenila [unutarnja] za vrata; vodoravni venecijaneri [unutarnji] za prozore; vodoravni venecijaneri [unutarnji] za vrata; žaluzine [unutarnje]; zasloni [rebrasti unutarnji]; zasloni [rebrasti vanjski]; zasloni u naravi zastora (unutarnji); zastori od tkanog drvca [pokućstvo]; zastori, unutarnji od lamela; zavjese od bambusa; zavjese od perlica; zavjese (unutarnje zavjese) [pokućstvo]; željezarija za zavjese; izložbene lutke; kuke vješalice za odijela, nemetalne; kuke za odjeću; kuke za odjeću, nemetalne; kuke (za odjeću) od nemetalnih materijala; kuke za vješanje odjeće; metalne vješalice za šešire; mirisne vješalice; navlake za odjeću; nemetalne kuke vješalice za odjeću; nemetalne kuke za vješanje odjeće; nemetalne vješalice [kuke postavljene na zid]; nemetalne vješalice za odjeću; nemetalne vješalice za šešire [kuke]; police za šešire [namještaj]; šipke za odjeću; šipke za odjeću od nemetalnih materijala; šipke za vješanje odjeće; stalci za izlaganje

kostima; stalci za kapute; stalci za odjeću; stalci za odjeću [namještaj]; stalci za šešire; stojeće vješalice; viseći pretinci za ormare; vješalice i kuke za vješanje odjeće; vješalice za kapute, nemetalne; vješalice za kapute [stalci] nemetalni; vješalice za odjeću; vješalice za odjeću [namještaj]; vješalice za odjeću, nemetalne; vješalice za šešire od nemetalnih materijala; dozatori za toaletni papir, nemetalni; kupaonska oprema u vidu namještaja; kupaonske komode (toaletni stolici) [namještaj]; kupaonski namještaj koji sadrži umivaonike; kupaonski namještaj s umivaonicima; kupaonski ormari; kupaonski ormarići; modularni kupaonski namještaj; namještaj od plastičnih materijala za kupaonice; ormari (medicinski -); ormari za lijekove; ormarići za umivaonik; sjedalice za kade namijenjene bebama; sjedalice za kade za bebe; sjedalice za kadu; sjedalice za tuš kade; stalci za ručnike [namještaj]; stolice za kupaonicu; toaletni ormarići; ubrusi (učvršćeni, nemetalni držači ubrusa); drvo grebanje za mačke; gnijezda za ptice; igraonice za kućne ljubimce; jasje za krmivo; jastuci za oblaganje kaveza kućnih ljubimaca; kavezzi za životinje; košare za mačke; košare za pse; košare za spavanje, nemetalne, za kućne ljubimce; košnice (drveni dijelovi za -); košnice okviri za saće za košnice; košnice (saće od voska za košnice); košnice za pčele; kreveti za kućne ljubimce na nupuhivanje; kreveti za mačke; kreveti za pse; kreveti za ptice; kreveti za životinje; kućice za domaće životinje; kućice za kućne ljubimce; kućice za ptice; kutije za gnijezda životinja; kutije za smještanje kućnih ljubimaca; ležajevi za domaće životinje; ležajevi za pse; ležajevi za životinje; namještaj za domaće životinje; okviri košnica; prijenosne kućice za pse; prijenosni kreveti za kućne ljubimce; pseće kućice; pseće kućice [kuće za pse]; saće od voska za košnice; sofe za kućne ljubimce; stolovi za dotjerivanje kućnih ljubimaca; vrata za mačke/pse, nemetalna i nezidana; vratašca za mačke od nemetalnih materijala; bambus; bambus, neobrađen ili poluobrađen; bjelokost [slonovača] sirova ili poluobrađena; drvene trake; endosperm sjemena palme *phytelephas*; imitacija kornjačevine; imitacije kornjačevine; jantar; jantar (žuti -); jelenji rogovi; jelensko rogovlje; kljove [sirovi ili djelomično obrađeni materijal]; kopita životinja; koralj [neobrađeni ili poluobrađeni]; koralji; kornjačevina [neobrađeni ili djelomično obrađeni materijal]; morska zgura [sirova ili djelomično obrađena]; oklopi morskih puževa; onigaya sijeno [sirovi ili djelomično obrađeni materijal]; pletena slama, osim prostirača; platenice od slame; ratan [neobrađeni ili djelomično obrađeni materijal]; rogovi jelena; rogovi, jelenji; rožina, sirova ili poluobrađena; sedef; sedef, sirovi ili poluobrađeni; šipke od prešanog jantara; sirovi koralj; sirovi sedef; školjke [neobrađeni ili djelomično obrađeni materijal]; školjke oštriga, prazne; slonovača [neobrađeni ili djelomično obrađeni materijal]; slonovača; štapovi od bambusa; stiva [hidrirani prirodni magnezijev silikat]; trake od slame; trska [materijal za pletenje]; trska, španjolska; trske [sirovi ili djelomično obrađeni materijal]; umjetni rogovi; usovina; usovina, sirova ili poluobrađena; uzice od pluta; vrbovo šiblje (obrađeno -); životinjske kandže; životinjske kosti [obrađeni ili poluobrađeni materijali]; životinjski rogovi; životinjski zubi; ambalaža od drva za boce; ambalažne kutije u sastavljenom obliku [drvene]; ambalažne kutije u sastavljenom obliku [plastične]; boce [spremnici], ne od metala, za stlačeni plin ili tekući zrak; cisterne spremnici, koji nisu metalni ni zidani; drvene kade [nisu kade za kupanje]; drvene kante; drvene kutije; drvene kutije za industrijsko pakiranje; drvene kutije za skladištenje; drvene kutije za slaganje; drvene ladice za slaganje jedne na drugu; drvene lončanice; drvene škrinje; drveni čepovi za spremnike za industrijsko pakiranje; drveni sanduci za pakiranje; drveni spremnici; drveni spremnici [osim za kućanstvo ili za kuhinjsku uporabu]; drveni spremnici za pakiranje; gabariti, nemetalni za utovar na željeznici; industrijski spremnici za vodu [osim metalnih ili zidanih]; industrijski spremnici za pakiranje od bambusa; kanistri, nemetalni; kante dizajnirane kako bi se olakšalo ubrzano raspadanje organske tvari [nemetalne]; kante za gorivo (nemetalne -); kante za kompost od nemetalnih materijala; kante za recikliranje, nemetalne; kapsule [nemetalni spremnici]; kartoni za jaja [pakiranje] od plastike; korita za žbuku [nemetalna]; košare od bambusa za industrijske svrhe; kovčežići od jantara; kutije (ambalažne) u plosnatom obliku [plastične]; kutije (ambalažne -) u plosnatom obliku [drvene]; kutije, drvene ili plastične; kutije napravljene od drveta obloženog papirom; kutije napravljene od plastike; kutije (nemetalne -) za boce; kutije od bjelokosti; kutije od drveta; kutije od jantara; kutije od kosti; kutije od

laminirane plastike; kutije od plastičnih materijala za pakiranje; kutije od pluta; kutije od rožine; kutije od sedefa; kutije od šiblja; kutije od školjki; kutije od trske; kutije od usovine; kutije za alat (nemetalne -) [prazne]; kutije za alat, nemetalne, prazne; kutije za jaja od plastike; kutije za pohranu [plastične]; kutije za sakupljanje (nemetalne -); kutije za slaganje od stlačenog vlakna; kutije za spremanje jastuka [namještaj]; kutije za spremanje, nemetalne; kutije za svrhe slaganja na hrpu [plastične]; kutije za svrhe slaganja na hrpu [drvene]; ladice, nemetalne [osim za kućansku uporabu]; ladice za slaganje jedne na drugu od vulkaniziranog vlakna; limenke za sakupljanje (nemetalne -); miješalice za žbuku (mortarke); mrtvački ljesovi i urne; nemetalne bačve; nemetalne bačve za oborinske vode; nemetalne cilindrične posude; nemetalne gajbe i palete; nemetalne kante [osim kanti za smeće]; nemetalne kante za olakšavanje ubrzanog raspadanja organskih tvari; nemetalne kante za pohranu; nemetalne kante za recikliranje za komercijalnu uporabu; nemetalne plinske boce; nemetalne posude [osim za kućanstvo ili kuhinjsku uporabu]; nemetalne vremenske kapsule; nemetalni bubnjevi [osim za kućanstvo ili kuhinjsku uporabu]; nemetalni kontejneri [za skladištenje i prijevoz]; nemetalni spremnici za gorivo; nemetalni spremnici za pohranjivanje; nemetalni višenamjenski spremnici [nisu za kućanstvo niti za uporabu u kuhinji]; nemetalni višenamjenski zatvarači za spremnike [nisu za kućansku ili kuhinjsku uporabu]; nemetalni zaštitni spremnici, za pakiranje robe; nosiljke za životinje u obliku kutija; okviri (nemetalni -) za posude; ormarići za hranu; ormarići za jelo, nemetalni; plastične cijevi; plastične bačve; plastične cijevi za poštu; plastične kante [osim kanti za smeće]; plastične kante [velike] za industrijske potrebe; plastične kante za kompost; plastične kašete; plastične komponente za pakiranje posuda; plastične komponente za spremnike za pakiranje; plastične kutije [koje se mogu slagati jedna na drugu] za pakiranje jaja; plastične kutije [velike] za industrijske potrebe; plastične kutije za pakiranje; plastične kutije za poklone na proslavama i zabavama; plastične kutije za slaganje; plastične posude [spremnici] za pakiranje hrane; plastične posude za kompostiranje; plastične posude za pakiranje; plastični materijal za oblaganje prtljage; plastični spremnici; plastični spremnici za gorivo [osim dijelova vozila]; plastični spremnici za lijekove; plastični spremnici za lijekove za komercijalnu uporabu; plastični spremnici za uporabu u agrokemiji; plastični spremnici za vodu za kućanstvo; plastični spremnici za vodu za primjenu u industriji; plastični spremnici za vodu; plastični spremnici za vodu za poljoprivredne svrhe; plastični umeci [pretinac] za kutije za alat; plastični umeci za uporabu kao obloge za spremnike; plastični zatvarači za spremnike za industrijsko pakiranje; plastični spremnici za pakiranje; plutajući spremnici nemetalni, [kontejneri]; poklopci posebno napravljeni za rukovanje bocama i prijevoz boca, nemetalnih, za stlačeni plin; poklopci za spremnike; posude (nemetalne -) prilagođene za pakiranje piva; posude (nemetalne -) u obliku bačvica; posude (nemetalne -) za potrebe skladištenja [osim za kućanstvo ili kuhinjsku uporabu]; posude (nemetalne -) za rukovanje robom [osim za kućanstvo ili kuhinjsku uporabu]; posude, nemetalne, za tekuće gorivo; posude (nemetalne -) za tekućine [osim za kućanstvo ili kuhinjsku uporabu]; posude od kostiju; posude od plastike za čuvanje robe za prijevoz; posude od plastike za kompost; posude od plastike za pakiranje; posude od trske; posude, plastične za ambalažu; posude za kompostiranje od nemetalnih materijala; posude za prijevoz (nemetalne -); prenosivi spremnici (nemetalni -) za plinove; prijenosne kutije [spremnici] od plastike; prijenosne kutije [spremnici] od drveta; prijenosni spremnici za vodu [posude] od plastike; prilagođeni plastični umeci za uporabu kao obloge za spremnike; prozirne plitice za hranu (nemetalne -) za komercijalnu uporabu; prozirne posude za hranu za potrebe komercijalnog pakiranja; rezervoari [ni metalni ni zidani]; sanduci za lijekove; savitljivi spremnici od plastike za skladištenje tekućina; savitljivi spremnici od plastike za prijevoz tekućina; sefovi, nemetalni; sklopive ambalažne kutije [plastične]; sklopive ambalažne kutije [drvene]; škrinje od morske pjene; škrinje za skladištenje od plastike; škrinje za skladištenje od drveta; škrinje od celuloida; spremnici izgrađeni od rogova; spremnici napravljeni od drveta u obliku kutija; spremnici (nemetalni -) u obliku kante; spremnici (nemetalni -) u obliku bačvica; spremnici (nemetalni -) za punjenje

bačvi pićem; spremnici, nemetalni, za stlačeni plin ili tekući zrak; spremnici od drveta [osim za kućanstvo ili kuhinjsku uporabu]; spremnici od kostiju; spremnici od nemetalnih materijala za tekućine [posude]; spremnici od plastike za kompost; spremnici od sintetičkog materijala [osim za kućanstvo ili kuhinjsku uporabu]; spremnici od trske; spremnici za alat (nemetalni -) [prazni]; spremnici za jaja [pakiranje] od plastike; spremnici za mlijeko [nemetalni]; spremnici za odvod ulja [nemetalni]; spremnici za pakiranje, nemetalni; spremnici za pakiranje od plastičnog materijala; spremnici za pakiranje uglavnom napravljeni od plastike; spremnici za plin [osim metalnih ili zidanih]; spremnici za vodu (nemetalni -) [kontejneri]; spremnici za vodu za kućanske potrebe (nemetalni, neozidani); termički oblikovane plastične posude [osim za kućanstvo ili kuhinjsku uporabu]; tankovi za vodu (nemetalni -) [spremnici]; transportne kutije (nemetalne -); ugaona oprema (nemetalna -) za kontejnere; ukrasne drvene kutije; ukrasne plastične kutije; vatrootporni spremnici koji se mogu zaključati; zaštitni spremnici od nemetalnih materijala za odlaganje robe; košare, nemetalne; košare, nemetalne, za prijenos kućnih ljubimaca; košare od šiblja; košare za bačve; košare za cvijeće od pruća; košare za gnojivo [nemetalne]; košare za piknike [nisu opremljene]; košare za pospremanje [namještaj]; košare za prijenos predmeta; košare za rublje; košarice za ribolov; nemetalne košare; pekarske košare za kruh; pletene košare; pletene košare za dojenčad [kolijevke]; ručne košare za kupovinu za supermarket, nemetalne; ukrasne košare od drveta; ukrasne košare od šibe; ukrasne košare od slame; viseće košare [za cvijeće] od nemetalnih materijala; bačve [burad] (nemetalne -); bačve, drvene za pretakanje vina; bačve za vino (nemetalne -); drvene bačve; nemetalni obruči za bačve; obruči za bačve, nemetalni; posude [burad] (nemetalne -); škrinjice; stalci (nemetalni -) za bačve; stalci (nemetalni -) za burad; stalci za bačve, nemetalni; armature (nemetalne armature za mrtvačke ljesove); drveni ljesovi; izložbene ploče za ljesove za prikaz slika i podataka o pokojniku; ljesovi od pruća; mrtvački ljesovi; pogrebne urne; pogrebne urne od plemenitih metala; pogrebni ljesovi; ručke ljesova napravljene pretežno od plastike; drveni poštanski sandučići; klapna za poštanske sandučiće [osim metalnih i zidanih]; plastični poštanski sandučići; poklopci za poštanske sandučiće [osim metalnih i zidanih]; poštanski sandučići, nemetalni; sandučići, za pisma, ni metalni ni zidani; čepovi (nemetalni -) za bačve; čepovi (nemetalni -) za burad; čepovi (nemetalni -) za kace; čepovi od imitacije pluta; čepovi od kombinacije nemetalnih materijala za zatvaranje boca; čepovi od kombinacije nemetalnih materijala za posude [nisu za kućanstvo niti za uporabu u kuhinji]; čepovi za boce; čepovi zatvarači [nemetalni]; drveni poklopci za spremnike za industrijsko pakiranje; kapice, nemetalne za boce; kapice od nemetalnih materijala za posude; klizni zatvarači (nemetalni -) za kontejnere; kombinirani nemetalni poklopci za spremnike [nisu za kućansku ili kuhinjsku uporabu]; naglavci [čepovi], ne od stakla, metala ili gume; navojni čepovi [nemetalni]; nemetalne kapice za hermetičko zatvaranje; nemetalni čepovi i zatvarači za boce i posude; nemetalni čepovi za boce; nemetalni poklopci na vijak, za boce; nemetalni višenamjenski stoperi za kontejnere [nisu za kućanstvo niti za uporabu u kuhinji]; nemetalni zatvarači torbi; nemetalni zatvarači za cijevi [osim za kućanstvo ili kuhinjsku uporabu]; nemetalni zatvarači za posude [osim za kućanstvo ili kuhinjsku uporabu]; pipe, nemetalne za bačve; plastični čepovi; plastični čepovi za boce; plastični poklopci za limenke; plastični zatvarači za posude; pluteni čepovi; pluteni čepovi za posude; poklopci (nemetalni -) za posude; sigurnosni zatvarači za posude (nemetalni -), koje djeca ne mogu otvoriti; sigurnosni zatvarači za boce (nemetalni -), koje djeca ne mogu otvoriti; tiple za šupljine (nemetalne -); zaključni čepovi; zatvarači od plastike za staklene posude; zatvarači za boce koji nisu od metala; zatvarači za boce, nemetalni; zaustavljači, ne od stakla, metala ili gume; drvene gajbe; drvene palete; drvene transportne ambalaže; nemetalne palete; nemetalne palete za prenošenje; nemetalne palete za prijevoz; nemetalne palete za utovar; nemetalni kavezi za prijevoz životinja; plastični sanduci; pokretne palete od nemetalnih materijala; sanduci [gajbe] za boce, osim nemetalnih; sanduci (nemetalni -); utovarne palete, nemetalne; drvene ljestve; ljestva u obliku taburea; ljestve, drvene ili plastične; ljestve, nemetalne; ljestve od drveta; ljestve od plastike; ljestve od staklenog vlakna; nemetalne ljestve; nemetalne ljestve za knjižnice; nemetalne

pokretne ljestve za ukrcavanje putnika; plastične rampe za vozila; pokretne stepenice za ukrcavanje (nemetalne -) za putnike; pomoćne male ljestve, nemetalne; stepenice (pokretne ukrcajne -), nemetalne, za putnike; stolice-ljestve; baloni za oglašavanje; brojevi od plastike za namještaj; brojevi od plastike za zgrade; dijelovi [koji se prodaju u kompletu] za sastavljanje prikaznih ploča; dijelovi [koji se prodaju u kompletu] za sastavljanje izložbenih vitrina; drvene oznake; drvene ploče; drveni držači za oznake; drveni oglasni natpisi; držači kartica kao izložbene ploče; držači za kuharice; identifikacijske pločice, nemetalne; izložbene jedinice za standove [nemetalni]; izložbene jedinice za potrebe prezentacije; izložbene jedinice za potrebe izlaganja; izložbene jedinice za promidžbene potrebe; izložbene ploče; izložbene police; izložbene pregrade; izložbene vitrine; izložbene vitrine za robu; izložbeni elementi za trgovine (nemetalni -); izložbeni namještaj; izložbeni okviri za standove [nemetalni]; izložbeni paneli za prodajna okruženja; izložbeni paneli za sajmove; izložbeni pultovi [neelektrični]; izložbeni stalci koji imaju metalne konstrukcijske komponente; izložbeni stalci, metalni; izložbeni stalci od akrila; izložbeni stalci podesivi u više položaja od aluminijskih i čeličnih cijevi; izložbeni stalci za izloge prodavaonica; izložbeni stalci za postere; izložbeni stalci za prodaju robe; izložbeni stalci za robu; izložbeni štandovi [nemetalni, osim strukturalni]; izložbeni štandovi [nemetalni]; izložbi [vitrine]; komplet dijelova [koji se prodaju zajedno] za sastavljanje izložbenih stalaka; kućni brojevi, nesvjetleći, nemetalni; ladice kao dijelovi izložbenog namještaja u trgovinama; ladice za računalne tipkovnice; lutke za izlog i krojačke lutke; lutke za izlog trgovine; memo ploče od pluta; memo-ploče od tkanine i vrpce; metalni izložbeni stalci; montirani izložbeni štandovi; namještaj za potrebe izlaganja; namještaj za trgovine za izlaganje karata; natpisi firmi od drva ili plastike; natpisne ploče; natpisne pločice za vrata, nemetalne; nemetalne identifikacijske pločice; nemetalne nacionalne pločice za vozila; nemetalne pločice označene brojevima za pričvršćivanje na bicikle za vrijeme utrka; nemetalne pločice s imenom; nemetalni kućni brojevi; nemetalni prijenosni izložbeni štandovi [osim strukturalni]; nesvjetleći smjerokazni stupići [pomični cestovni stošci] od nemetalnih materijala; noge za izložbene stalke (nemetalne); noge za prikazne ploče (nemetalne); oglasne ploče [namještaj]; oglasne ploče [obavijesne ploče] od pluta; oglasne ploče od drveta [nesvjetleće]; oglasne ploče od plastike [nesvjetleće]; oglasne ploče od porculana [nesvjetleće]; oglasne ploče od stakla [nesvjetleće]; oglasne ploče [osim elektroničkih]; oznake cijena od plastičnih materijala za trgovine; paneli od prozirne plastike kao dijelovi posuda za pakiranje; paneli za izložbene svrhe [nesvjetleći i nemehanički]; paneli za postavljane fotografije; ploče za pribadanje zabilješki [poruka] od pluta; ploče za prikaz grafičkih materijala; ploče za prikaz materijala za modeliranje; ploče za prikaz slikovnih materijala; ploče za prikaz tiskanih materijala; ploče za prikazivanje; pločice, identifikacijske, nemetalne; pločice, registracijske, nemetalne; pluteni panoi; podne kartonske jedinice za izlaganje robe; podupirači izložbenog materijala; pokretne prikazne ploče; police za držanje tepiha za vozila; police za izlaganje prodajne robe; police za izlaganje robe na sajmovima; police za potrebe izlaganja; police za skijašku i sportsku opremu; police za trgovine (nemetalne -); prezentacijske ploče; prijenosni izložbeni paneli za prezentacije; prijenosni izložbeni stalci za oglašavanje; prijenosni uspravni izložbeni stalci; prikazne ploče koje obuhvaćaju sklopive i međusobno spojene metalne šipke; prikazne ploče od plastike; prodajne gondole (nemetalne -); promidžbeni baloni na napuhavanje; prozirne plastične futrole za bedževe; prstenovi (nemetalni-) za identifikaciju kućnih ljubimaca; prstenovi (nemetalni-) za identifikaciju ptica; registrarske pločice, nemetalne; registrarske pločice po narudžbi, nemetalne, za vozila; registrarske pločice za vozilo (nemetalne -); registrarske pločice za vozila (nemetalne -); registrarske tablice (nemetalne -) za

vozila; registarske tablice [nemetalne]; registarske tablice, nemetalne; reklamni predmeti za napuhavanje; samoljepljivi panoji za oglašavanje; sastavljeni izložbeni štandovi; šipke za izložbenu opremu; sklopivi paneli za potrebe prikaza; sklopivi uspravni panoji od uokvirene tkanine; sklopivi zasloni [ekrani]; sklopivi zasloni [ekrani] za sajmove; sklopivi zasloni [ekrani] za konferencije; sklopivi zasloni [ekrani] za izloge trgovina; sklopovi za potrebe izlaganja; slova napravljena pretežno od plastike [osim slova za pisače i šablone]; stalci za bučice; stalci za daske za surfanje; stalci za izlaganje novina; stalci za literaturu za izlaganje tiskanog materijala; stalci za literaturu za odlaganje tiskanog materijala; stalci za nakit; stalci za perike; stalci za potrebe prikazivanja; stalci za potrebe prikazivanja, metalni; stalci za prodajna mjesta; stalci za prodajna mjesta [namještaj]; stalci za prtljagu koji su namještaj; stalci za pult; stalci za sedla; tiskane magnetne oznake od vinila; tiskane oznake od vinila; ukrasne značke (nemetalne -) za vozila; uređaj za prikaz rezultata [ploče]; uređaji za postavljanje postera; višenamjenski izložbeni stalci; vitrine, izložbene; vitrine za potrebe izlaganja; znakovi, nemetalni, za vozila; znamenke za registarske tablice (nemetalne -); lutke u stvarnoj veličini za izlaganje odjeće; lutke za izlog

21 artikli za održavanje odjeće i obuće; kipovi, figurice, ploče i umjetnička djela, od materijala kao što su porculan, terakota ili staklo, obuhvaćeni ovim razredom; kućanski pribor za čišćenje, četke i materijali za izradu četki; neobrađeno ili poluobrađeno staklo, bez određene uporabe; pribor za jelo, kuhinjski pribor i spremnici; pribor za kozmetiku, higijenu i uljepšavanje; biste od porculana; emajl kutije; emajlirane kutije; figurice izrađene od terakote; figurice od finog kineskog porculana; figurice od keramike; figurice od kineskog porculana; figurice od kristala; figurice od obojenog stakla; figurice od olovnog kristala; figurice od porculana; figurice od porculana, keramike, gline, terakote ili stakla za torte; figurice od stakla; figurice od staklene vune; figurice od terakote; figurice od ukrasnog stakla; glinena poprsja; glinene figurice; glinene kutije; glineni ukrasi; glineni vrtni patuljci; kationice; keramičke figurice; keramički ukrasi; kipići od gline; kipići od kristala; kipići od porculana; kipići od terakote; kipovi od kineskog porculana; kipovi od kristala; kipovi od porculana; kipovi od porculana, keramike, zemljani ili od stakla; kipovi od stakla; kipovi od terakote; komemorativni pokali od porculana, keramike, gline, terakote ili stakla; komemorativni tanjuri; kristalni proizvodi; kristalni ukrasi; kutije od keramike; kutije od kineskog porculana; kutije od porculana; kutije, staklene; majolika; mali kipovi od stakla; mali kipovi od kineskog porculana; mali zemljani kipovi; modeli figura [ukrasi] od stakla; modeli vozila [ukrasi] od porculana; modeli vozila [ukrasi] od stakla; modeli vozila [ukrasi] od terakote; oslikano posuđe od stakla; oznake od porculana ili stakla [natpisi]; pokali izrađeni od porculana, keramike, gline, terakote ili stakla; poluobrađene staklene perle; poprsja izrađena od terakote; poprsja od kineskog porculana; poprsja od kristala; poprsja od porculana, terakote ili stakla; poprsja od stakla; poprsja od terakote; porculan; porculanska jaja; porculanska, keramička, glinasta, terakotna ili staklena umjetnička djela; porculanska, keramička, glinasta, terakotna ili staklena poprsja; porculanske ploče za natpise; porculanski, keramički, glinasti, terakotni ili stakleni kipovi; porculanski predmeti u ukrasne svrhe; porculansko posuđe; porculanske, keramičke, zemljane ili staklene figurice; skulpture izrađene od porculana; skulpture izrađene od stakla; skulpture izrađene od terakote; skulpture od kineskog porculana; skulpture od kristala; skulpture od leda za dekorativne svrhe; skulpture od porculana; skulpture od stakla; skulpture od terakote; staklarija; staklene kugle; staklene ploče za natpise; stakleno posuđe (oslikano -); staklo, obojeno; stolni pribor od porculana; stolno posuđe od porculana; tanjuri suvenirni; ukrasi izrađeni od keramike; ukrasi izrađeni od kineskog porculana; ukrasi izrađeni od kristala; ukrasi izrađeni od porculana; ukrasi izrađeni od stakla; ukrasi [kipovi] od porculana; ukrasi od stakla; ukrasne boce s pijeskom; ukrasne figurice izrađene od porculana; ukrasne figurice izrađene od kineskog porculana; ukrasne figurice izrađene od stakla; ukrasne kutije od stakla; ukrasne ploče od stakla; ukrasne pločice (lončarija); ukrasne pločice od kineskog porculana; ukrasne pločice od porculana; ukrasne skulpture izrađene od kineskog porculana; ukrasne skulpture izrađene od stakla; ukrasne skulpture izrađene od porculana; ukrasne staklene kugle; ukrasni

modeli izrađeni od porculana; ukrasni modeli izrađeni od kineskog porculana; ukrasni predmeti [ukrasi] od stakla; umjetnički predmeti od porculana, pečene gline ili od stakla; ukrasni tanjuri; umjetnički predmeti od porculana, terakote ili od stakla; umjetnički predmeti od stakla; umjetnine od kristala; umjetnine od porculana; umjetnine od stakla; umjetnine od zemljanog posuđa; vrtni patuljci od porculana; vrtni patuljci od stakla; zemljane skulpture; zemljane ukrasne pločice; zemljani kipovi; zidne umjetnine od porculana u 3d-u; zidne umjetnine od keramike u 3d-u; zidne umjetnine od gline u 3d-u; zidne umjetnine od stakla u 3d-u; zidne umjetnine od terakote u 3d-u; zidni ukrasi od porculana; zidni ukrasi od terakote; alabastersko staklo, nije za gradnju; antirefleksirajuća stakla; debele staklene ploče, osim onih za izgradnju; djelomično obrađeno staklo; emajlirano staklo; emajlirano staklo, ne za građevinske potrebe; float staklo [poluobrađeno]; glatke staklene ploče; gravirano staklo; kaljeno staklo [nije za gradnju]; kvarcno staklo; laminirano staklo [osim za gradnju]; laminirano ravno staklo [nije za gradnju]; mliječno staklo; modificirane staklene ploče [nisu za gradnju]; mozaici, stakleni [nisu za gradnju]; nedovršeno staklo za prozore vozila; neobrađene staklene ploče; neobrađeno ili poluobrađeno staklo (osim stakla koje se koristi u izgradnji); neobrađeno prozorsko staklo za vozila; neobrađeno staklo; neobrađeno staklo [osim stakla koje se koristi u izgradnji]; niti od stakla [nisu za tekstil]; neprerađeno staklo; obične staklene ploče [nisu za gradnju]; obojene staklene ploče [nisu za gradnju]; obojeno staklo (poluobrađeno -); opalescentno staklo; opalno staklo; polirane staklene ploče; polugotovo sigurnosno staklo; poluobrađeno staklo; poluobrađeno staklo [osim stakla koje se koristi u izgradnji]; porozno staklo; prešano staklo; profilirano staklo [poluproizvod]; prozori vozila [stakla za prozore vozila]; sigurnosna stakla za izradu prozora za vozila; silicij, topljeni [poluproizvod] ne za građevinarstvo; sinterirano staklo otvorenih pora; stakla za prozore vozila; staklena vlakna, ne za izolaciju ni za tekstil; staklena vlakna, osim za izolaciju i za tekstilnu uporabu; staklena vuna, nije za izolaciju; staklene cijevi za upotrebu u izradi znakova; staklene ploče (osim građevinskog stakla); staklena vuna, osim za izolaciju; staklene ploče [osim stakla koje se koristi u izgradnji]; staklene ploče, osim za gradnju; staklene ploče [osim za uporabu u građevinarstvu]; staklene ploče [poluproizvod]; staklene ploče s uzorcima, ne za građevinarstvo; staklene ploče za automobile; staklene šipke, nisu za gradnju; stakleni paneli; stakleni prah; stakleni štapići; staklo koje odbija toplinu [poluobrađeno]; staklo, opalno; staklo [poluobrađeno]; staklo (poluobrađeno -) prilagođeno za apsorpiranje topline; staklo [poluobrađeno] prilagođeno za upijanje topline; staklo (poluobrađeno -) prilagođeno za apsorpiranje ultraljubičastog zračenja; staklo (poluobrađeno -) za prozore vozila; staklo (poluobrađeno -) za vozila; staklo s ugrađenim električnim vodičima; staklo s ugrađenim tankim električnim vodičima; staklo [sirovina]; staklo sirovo ili poluobrađeno [osim stakla za građevinarstvo]; staklo u prahu za ukrašavanje; staklo za prozore vozila [nedovršeni proizvod]; svjetleće staklo [nije za gradnju]; tanke staklene ploče, osim onih za izgradnju; ukrasno bojeno staklo; ukrasno staklo; ukrasno staklo [nije za gradnju]; vatrootalno staklo (poluobrađeno -); vlakna od silicijevog dioksida [nisu za tekstilne potrebe]; vozila (staklo za prozore vozila) [polugotovi proizvodi]; žičano staklo [nije za gradnju]; četke za travnjake; cvjetni aranžmani [nosači za cvjetne aranžmane]; držači posuda za cvijeće; držači za bukete; držači za cvijeće; glinene podne vaze za cvijeće; glinene posude za biljke; glinene žardinjere; kamene podne vaze za cvijeće; kante za kompost za uporabu u kućanstvu; kante za zalijevanje; košare za biljke; košare za cvijeće; kućni terariji; kućni terariji za cvjetanje; lončanice za cvijeće; mlaznice raspršivači za vrtno cijevi; mlaznice za cijevi za navodnjavanje; mlaznice za cijevi za polijevanje; mlaznice za cijevi za prskanje; mlaznice za cijevi za zalijevanje; naprave za polijevanje; navlake za lončanice [nisu od papira]; nosači za cvijeće i biljke [cvjetni aranžmani]; obredne cvjetne vaze; papirnate lončanice za cvijeće; pladnjevi za sjemena; plastične posude za biljke; plastični podmetači za posude za biljke; plastični raspršivači; podignute lončanice za biljke; podloge za posude za biljke; podne vaze za cvijeće; poljevače [naprave]; poljevače za cvijeće i biljke; porculanske posude za biljke; porculanske posude za cvijeće; posude za biljke; posude za biljke (lončarija); posude za biljke od kineskog porculana; posude za cvijeće; posude za presađivanje biljaka;

posude za uzgoj biljaka iz sjemena; potporni štapovi za biljke u lončanica [teglama]; prozorske kutije za cvijeće; prozorske posude za cvijeće; prskalice na kantama zaljevačama [ruže]; prskalice za kante za zalijevanje; prskalice za travnjake; prskalice za vrtnu cijevi za polijevanje; raspršivači pričvršćeni na vrtnu cijev; šprice za biljke; šprice za cvijeće; šprice za staklenike; staklene podne vaze za cvijeće; staklene posude za biljke; staklene posude za cvijeće; staklene vaze; stalci za biljke; štapovi raspršivači [dodaci za vrtnu cijev]; tanjurići za posude za cvijeće; tegle za cvijeće; terariji za stan [uzgoj biljaka]; vaze; vaze od neplemenitih metala; vaze za cvijeće; vaze za cvijeće od plemenitih metala; vaze za pupoljke; vodene šprice za prskanje biljaka; vrtlarske rukavice; vrtnu špricu; žardinjere od porculana; žardinjere od stakla; zdjele za biljke; zdjele za cvijeće; zdjele za cvijeće od plemenitih metala; zdjele za cvjetne dekoracije; zemljane posude za biljke; abrazivne krpe; abrazivne krpe za kuhinjsku uporabu; abrazivne rukavice za struganje povrća; abrazivne spužve za kuhinjsku uporabu [čišćenje]; abrazivne spužve za uporabu u kuhinji ili kućanstvu; abrazivni diskovi za kuhinjske namjene [čišćenje]; abrazivni pribor za kuhinjske namjene [čišćenje]; antistatičke krpe za uporabu u kućanstvu; aplikator za vosak za pod koji se može namjestiti na dršku za mop; artikli za čišćenje; brisači s gumom ili spužvom za tanjure; brisači s gumom [ručni] za čišćenje; brisači s gumom [za uporabu u kućanstvu]; brisači sa spužvom; čelična vuna; čelična vuna [smotuljci od čelične žice za ribanje - struganje]; čelična vuna za struganje [čišćenje]; češljevi za čišćenje; četkarski proizvodi; četke; četke i materijali četke; četke koje se mogu pričvrstiti na cijevi za vodu; četke (osim kistova); četke prilagođene za čišćenje dekantera; četke s dugačkom drškom za pranje podova; četke sa spremnicima za deterdžent; četke u koje se može staviti sredstvo za čišćenje; četke za biljarski stol; četke za boce; četke za brijanje; četke za brisanje prašine; četke za čišćenje životinja; četke za cipele; četke za čišćenje; četke za čišćenje automobila; četke za čišćenje automobilskih kotača; četke za čišćenje bočica za bebe; četke za čišćenje dijelova bicikla; četke za čišćenje glazbala; četke za čišćenje golf opreme; četke za čišćenje lonaca; četke za čišćenje medicinskih instrumenata; četke za čišćenje obuće; četke za čišćenje palica za golf; četke za čišćenje rešetke roštilja; četke za čišćenje sportske opreme; četke za čišćenje tepiha; četke za čišćenje turpija; četke za čišćenje utora na prozorima; četke za čišćenje za automobilske klimatizacijske uređaje; četke za čizme; četke za dječje bočice; četke za dude na bočicama za hranjenje; četke za grivu [češljevi za konje]; četke za kamin; četke za konje; četke za korištenje na kori stabala; četke za kosu; četke za kosu na vrući zrak; četke za kućanstvo; četke za kućne ljubimce; četke za kućne ljubimce, električne; četke za kupanje; četke za lule; četke za mrve; četke za nokte; četke za obuću; četke za odjeću; četke za održavanje trave golfskih terena; četke za osobnu higijenu; četke za parkete; četke za pod; četke za pranje; četke za pranje automobila; četke za pranje boca; četke za pranje podnih površina; četke za pranje posuđa; četke za pranje posuđa s dozoratorima sapuna; četke za ribanje brodova; četke za šamponiranje; četke za skidanje dlačica s odjeće; četke za spajanje na cijevi za polijevanje; četke za struganje; četke za tapete; četke za timarenje kućnih ljubimaca; četke za timarenje konja; četke za trljanje; četke za uklanjanje mrtvih stanica kože; četke za uporabu u kućanstvu; četkice za brijanje brade; četkice za čišćenje cjedila; četkice za čišćenje dasaka za rezanje mesa; četkice za čišćenje kljunova čajnika; četkice za čišćenje kože; četkice za čišćenje kutija za užinu; četkice za maskaru; četkice za šminkanje; četkice za zube; četkice za zube, električne; četke za vosak za skije; četkice za zubne proteze; čistači prašine za namještaj; cjedila za krpe za pod; daske za pranje rublja; daske za sušenje opranih, poškrobljenih i rastegnutih dijelova kimona [hari-ita]; dlaka od kunopsa za četke; dlaka za četke; dlaka, životinjska za četkarstvo; dršci spužvi; drške (nemetalne -) za četke; drške (nemetalne -) za metle; drške od plastike za četke; drške od plastike za četke za čišćenje; drške od plastike za metle; drške za četke; drške za metle; električna četkica za zube; električne četke [nisu dijelovi strojeva]; električne četkice za zube; električne rotirajuće četke za kosu; električno grijane četke za kosu; goveđa dlaka za četke; grablje za tepih; grlići (naprave za točenje); gumene rukavice za kućanstvo; inhalatori za uporabu u kućanstvu; interdentalne četkice za čišćenje zubi; isprašivači sagova [kloferi]; isprašivači

za tepihe (neelektrični -); izažimači krpa za mop; jastučići za čišćenje; jednokratni brisači za čišćenje prašine; jelenja koža za čišćenje; kade za ispiranje; kante s ocjeđivačem za resaste metle; kante s ugrađenim kotačima; kante sa ugrađenim cjedilom za mop; kante za ispiranje; kante za industrijsku uporabu; kante za mop; kante za mop s ugrađenim cjedilom; kante za saune; kante za ugljen; kante za uporabu u kućanstvu; konjska dlaka za četke; konjska dlaka za izradu četki; koža za čišćenje; koža za poliranje; kozmetičke četke; kožne krpice za čišćenje; krpe za brisanje; krpe za brisanje naočala; krpe za brisanje optičkih leća; krpe za brisanje prašine; krpe za brisanje za naočale; krpe za čišćenje; krpe za čišćenje cipela; krpe za čišćenje izradene od celuloze; krpe za čišćenje koje ne ostavljaju dlačice; krpe za čišćenje konektora optičkog vlakna; krpe za čišćenje naočala; krpe za čišćenje objektivna fotoaparata; krpe za čišćenje prašine; krpe za čišćenje od mikrovlakana; krpe za laštenje [nisu abrazivne]; krpe za laštenje obuće; krpe za pod; krpe za poliranje; krpe za pranje posuđa; krpe za prašinu; krpe za ribanje; krpe za pranje podova; krpice za brisanje naočala; krpice za čišćenje naočala; kudjelja za čišćenje; kuhinjske spužve; kutije s pijeskom za kućne ljubimce; laštice za parkete, neelektrične; lijevci; lijevci za ulje automobila; lopatice za smeće; loptice za pranje rublja kao kućanska potrepština; loptice za sušilice; lužnice [posude za pranje rublja]; magnetske metle; materijal za izradu četki; materijali [krpe] za poliranje; materijali za četke; materijali za izradu četki; materijali za poliranje [osim preparata, papira ili kamena]; mehaničke metle; metalna vuna za čišćenje; metalna vuna za ribanje; metalne mrežice za ribanje suđa; metalne spužve za čišćenje; metalni jastučići za ribanje; metle; metle za čišćenje; mop [čistač poda]; naprave za istiskivanje iz tube za kućansku upotrebu; naprave za metenje tepiha (neelektrične -); naprave za nanošenje šampona za tepih (neelektrične); naprave za poliranje podova [neelektrične]; nastavci za točenje; nebulizatori za kućansku upotrebu; neelektrični uređaji i strojevi za poliranje za kućanske potrebe; neelektrični brisači prašine za rolete; neelektrični čistači podova s raspršivačem vode; neelektrični čistači tepiha; neelektrični čistači za prašinu; neelektrični uređaji za poliranje poda; niti za izradu četki; nemetalne drške za metle; nemetalne ručke za metle; ocjeđivači krpa za mop; odčepljivači za odblokiranje drenažnih cijevi; okretni čistači podnih površina; pamučne rukavice za uporabu u kućanstvu; pamučni otpaci za čišćenje; pamuk za čišćenje; peruške [čistač prašine]; plastične kante; plastične posude [lavori]; plastične rukavice za kućanstvo; plitice [zdjelice]; pokućstvo (tkanina za brisanje pokućstva); posude s pijeskom za kućne ljubimce; prašina [krpe za brisanje prašine]; predmeti za čišćenje; pribor za čišćenje stakla; pribor za čišćenje toaleta i kupaonica; pribor za oprašivanje prozora; pribor za skupljanje mrva [četkica i lopatica]; pribor za skupljanje mrvica [neelektrični]; prilagođeni držači za papir za brisanje, sušenje, laštenje i čišćenje; prilagođeni stalci za papir za brisanje, sušenje, laštenje i čišćenje; prirodne morske spužve; rotirajući stalci za sušenje rublja; ručke (nemetalne -) za metle; ručne četke za skije; ručne četkice za zube; ručni pribor za čišćenje; rukavice za čišćenje; rukavice za čišćenje od tkanine; rukavice za čišćenje [za kućanstvo]; rukavice za kućanstvo; rukavice za poliranje; rukavice za poliranje cipela; rukavice za pranje automobila; rukavice za uporabu u kućanstvu; sakupljači mrvica [spravice]; sapun od nehrđajućeg čelika; sita za pepeo [pribor za kućanstvo]; sita za pepeo za kućanstvo; spužve; spužve za čišćenje; spužve za čišćenje medicinskih instrumenata; spužve za kućanske potrebe; spužve za kućanstvo; spužve za posude; spužve za ribanje; spužve za ribanje, za uporabu u kućanstvu; stakla za svjetiljke (četke za čišćenje stakala svjetiljki); stalci za četke; štapići za čišćenje medicinskih instrumenata; strugači za cipele sa ugrađenom četkom; strugači za čišćenje stakla; strugači za uporabu u kućanstvu; strugalice za roštilj (predmeti za čišćenje); svinjska dlaka za izradu četki; tamponi za čišćenje; teleskopski perači prozora; tkanina za čišćenje; tvrde metle; umivaonici [zdjele]; umjetne spužve za kućanstvo; uređaji za parfimiranje zraka; uređaji za upijanje dima [za kućanstvo]; valjci za odjeću [ljepljivi] za uklanjanje dlačica; valjci za skidanje dlačica s odjeće; valjci za uklanjanje dlaka s poda; vedra za kućansku uporabu; vjedra za kućansku uporabu; vunenii otpaci za čišćenje; zamjenska krpa za mop; zdjele; žičane četke za konje; žičane kuglice od nehrđajućeg čelika za čišćenje; žice za ribanje lonaca; životinje, kućne (kutije s pijeskom za

kućne životinje); aluminijski kalupi [kuhinjsko posuđe]; aluminijski pladnjevi za pečenje; aluminijsko posuđe sa kuhanje; aluminijsko posuđe za pečenje; autoklavi (neelektrični -) za uporabu u kućanstvu; apotekarske staklenke; bat za meso za kućanstvo; batovi [kuhinjski pribor]; bento kutije; bijeli luk [spravice za cijedenje bijelog luka]; biorazgradive boce; biorazgradive zdjele; biorazgradivi poslužavnici; biorazgradive zdjele od papirne pulpe; biorazgradivi poslužavnici za kućanstvo; biorazgradivi tanjuri; boce; biorazgradivi tanjuri na bazi papirne pulpe; boce koje se prodaju bez sadržaja; boce na bazi bioloških materijala; boce za farmaceutske proizvode koje se prodaju prazne; boce za istiskivanje sadržaja [prazne]; boce za višekratnu uporabu; boce za vodu; boce za vodu od nehrđajućeg čelika za višekratnu upotrebu, prodaju se prazne; boce za vodu, za bicikle; bočice za ocat; bočice za ulje; bočice za ulje ili ocat od plemenitih metala; čaj [servisi za čaj]; čajnici; čajnici koji zvižde; čajnici [neelektrične posude za kuhanje čaja]; čajnici [neelektrični]; čajnici od plemenitih metala u japanskom stilu [kyusu]; čajnici od plemenitih metala; čajnici u japanskom stilu [kyusu]; čaše, papirne ili plastične; čaše, posude za piće i barska oprema; čaše za jaja od plemenitog metala; čašice za jaja; čašice za jaja, nisu od plemenitih metala; čepovi, stakleni; četke za gljive; četke za povrće s napravom za guljenje; četke za premazivanje hrane; četke za premazivanje mesa; četkice za mazanje kolača; chawan [japanske zdjele za rižu]; čistači jagoda; cjedila; cjedila [kuhinjski pribor]; cjedila za agrume; cjedila za čaj od neplemenitih metala; cjedila za čaj od plemenitih metala; cjedila za limun; cjedila za limun [sokovnici za agrume]; cjedila za sokove; cjedila za uporabu u kućanstvu; čupovi; daščice za kruh; daske za nožev; daske za posluživanje hrane; daske za rezanje; daske za rezanje kruha; daske za rezanje [kuhinjski pribor]; daske za rezanje od nehrđajućeg čelika; daske za rezanje za kuhinjsku uporabu; daske za sir; daske za sir s poklopcem; demižoni; daske za valjanje tijesta; demižoni [bocuni] od stakla ili pješčenjaka; dječje šalice sa sigurnosnim ventilom; dozatori maslaca za kuhinjsku uporabu; dozatori za sol i papar; dozeri za sol; drvene daske za rezanje [kuhinjski pribor]; drvene ploče za grill; drveni blokovi za rezanje [kućanski pribor]; drveni štapići za ražnjice; drveni tučci u japanskom stilu [surikogiji]; držači plastičnih vrećica, za upotrebu u kućanstvu; držači pribora za jelo za ladice; držači stolnjaka; držači ubrusa; držači ubrusa od plemenitog metala; držači za čaše od sintetičke pjene; držači za kuhinjske papirne ručnike; držači za kukuruzni klip; držači za male svijeće; držači za slamke; držači za svijeće od neplemenitih metala; držači za svijeće od plemenitih metala; držači za vrećice čaja; duboke tave; duboko posuđe; dvokatni lonci; dvostruko toplinski izolirane posude za hranu; ekspres lonci; filtri za čaj; filter za listiće čaja u obliku jajeta; emajlirane posude; filtri za kavu namijenjeni neelektričnim aparatima za pripremu kave; filtri za kavu, neelektrični; filtri za kućanstvo; friteze (neelektrične -); futrole za kineske štapiće; gamele [vojničke posude]; gasila [sprave za gašenje svijeća]; gasila svijeća od plemenitih metala; gasila za svijeće; gasila za svijeće od neplemenitih metala; glinene posude za pečenje; glinene šalice; gnječilice za češnjak (ručne -); gnječilice; gnječilice za krumpire; gnječilice za povrće; gnječilice za voće; grijalice za bočice s dudom, neelektrične; grlići za točenje za uporabu u kućanstvu; gumica za staklenke za konzerviranje za potrebe kućanstva; hladila za boce [posude]; hladnjaci (prijenosni -), neelektrični; hvataljke otporne na toplinu pećnice; hvataljke za kocke šećera; hvataljke za kruh; hvataljke za meso; hvataljke za posluživanje; hvataljke za povrće; hvataljke za roštilj; hvataljke za salatu; hvataljke za špagete; hvataljke za šparoge; istakači za kuhinjsku uporabu; izolacijske boce; izolacijske navlake za limenke s pićem; izolirajuće navlake za držanje šalica i čaša; izolirane pljoske; izolirane torbe od tekstilnih materijala za ručak; izolirani kupolasti poklopci za hranu; jaja za kuhanje čaja; japanske posude za rižu od neplemenitih metala [chawan]; japanske posude za rižu od plemenitih metala [chawan]; japanske višedjelne posude za posluživanje hrane [jubako]; japanske zdjele za rižu (chawan); japanski kompleti kutijica za hranu [jubako]; japanski neelektrični čajnici od lijevanog željeza [tetsubin]; jednokratne kartonske posude za pečenje; jednokratne papirne posude za kuhanje; jednokratni poklopci za posude za kućanstvo; jednokratni spremnici od aluminijske folije za kućanske potrebe; jednokratni štapići za jelo; jednokratni tanjuri; jušnici; kafetijere; kafetijere od neplemenitih metala; kalupi [kuhinjski pribor]; kalupi za čokoladu; kalupi za kocke leda; kalupi

za kockice leda; kalupi za kockice leda za hladnjake; kalupi za kolače; kalupi za kolače od nemetalnih materijala; kalupi za kolače od običnih metala; kalupi za kuhinjske potrebe; kalupi za muffine; kalupi za muffine [vrsta kolačića]; kalupi za okruglice za upotrebu u kućanstvu; kalupi za pečena jaja; kalupi za pečenje; kalupi za pečenje kolača; kalupi za pečenje vafli [neelektrični]; kalupi za pravljenje kockica leda; kalupi za puding; kalupi za slastice; kamene plohe za pečenje pizze; kamene posude; kante; kante za mlijeko; kante za otpatke od metala; kante za ugljen za kućanske potrebe; keramičke šalice; keramički proizvodi za kućanstvo; keramičko duboko posuđe; keramičko stolno posuđe; keramika za kuhinjsku uporabu; kistovi za premazivanje tijesta; kliješta za orahe; kliješta za orahe koja nisu od plemenitih metala; kliješta za orahe od plemenitih metala; kockice leda za višekratnu uporabu; kolače (kalupi za -); kolači [kalupi za kolače]; kombinirani poklopci za kuhinjske posude; kombinirani poklopci za kuhinjske spremnike; kompleti kuhinjskih lonaca; kompleti za vrhnje i šećer; kompostirajući poslužavnici za kućanstvo; kompostirajući tanjuri; košare od bambusa za kućanske potrebe; košare od običnih metala za kućanstvo; košare od žice [kuhinjsko posuđe]; košare s odjeljcima za prljavo rublje, za upotrebu u kućanstvu; košare za kruh; košare za kruh [za kućanstvo]; košare za prljavo rublje; košare za prljavo rublje za kućanstvo; košare za ručnike; košarice za friteze; košarice za kućanstvo; košarice za kuhanje na pari; kotlići; kotlovi; kožni podmetači; kućanski pribor; kuhače [kuhinjski pribor]; kuhala na vakuum; kuhala za kavu (neelektrična -); kuhala za kavu, neelektrična; kuhinjske daske za rezanje; kuhinjske lopatice; kuhala za rižu za namjenu u mikrovalnim pećnicama; kuhinjske posude; kuhinjske posude za rižu; kuhinjske rukavice; kuhinjske rukavice za pećnice; kuhinjske staklenke; kuhinjski dozeri za hladne i tople napitke [nisu od plemenitih metala]; kuhinjski i kućanski pribor; kuhinjski mlinci [neelektrični]; kuhinjski pribor; kuhinjski pribor, nije od plemenitih metala; kuhinjski pribor, osim vilica, noževa i žlica; kuhinjsko posuđe; kupaonska vedra; kupole za torte; kutije od plemenitih metala za slatkiše; kutije za čaj; kutije za držanje užine; kutije za čaj od neplemenitog metala; kutije za kekse; kutije za kruh; kutije za kruh [za kuhinju]; kutije za piknik; kutije za sendvič; kutije za sendviče; kutije za slatkiše; kutije za slatkiše od neplemenitih metala; kutije za slatkiše od plemenitih metala; kutije za užinu; kutlače za serviranje; lakirana posuda za serviranje s devet odjeljaka [gujeolpan]; lampe za lučice; lijevci [kuhinjski pribor]; lijevci za pite; lim za kolače; limenke za kocke, prazne, za upotrebu u kućanstvu; limenke za skladištenje; limeno posuđe za pečenje; limovi za pečenje od običnih metala; liturgijsko posuđe; lonci, neelektrični; lonci [posude]; lonci za kuhanje kus-kusa, neelektrični; lonci za kuhanje na pari (neelektrični -); lonci za kuhanje pod tlakom [neelektrični]; lonci za kuhanje riže, neelektrični; lonci za mlijeko; lonci za pirjanje; lonci za pirjanje (zemljani-); lonci za sporo kuhanje (neelektrični -); lonci za upotrebu u mikrovalnim pećnicama; lonci za varivo (neelektrični); lopate za pečenje pizze; lopatice [kuhinjski pribor]; lopatice [stolni pribor]; lopatice za kućanstvo; lopatice za kuhinjske svrhe; lopatice za led; lopatice za okretanje ribe; lopatice za posluživanje torte; lopatice za ribu; lopatice za rižu; lopatice za rižu [žlice za posluživanje kuhane riže]; lopatice za šećer; lopatice za sladoled; lopatice za torte; male i velike šalice; male šalice za kavu; male tave; mali vrčevi; menora svijećnjaci; metalne kutije za užinu; metalne posude za pripremanje sladoleda i hladnih pića; metalne tave; metalni koševi za otpatke; miješalice za hranu [neelektrične]; miješalice za kavu; miješalice za koktele; miješalice za kućanstvo (neelektrične mlatilice za kućanstvo); mještovi za hidrataciju koji se sastoje od spremnika za tekućinu i cijevi za piće; mjerne žličice za kavu; mlinci za kavu; mlinci za kavu (ručni -); mlinci za kućanstvo, ručni; mlinci za papar [ručni]; mlinci za sol; mlinci za papar; mlinci za sol i papar; mlinci za začine (neelektrični -); mrežaste vrećice za kuhanje; modlice za kekse; mutilice; mutilice [neelektrične]; mutilice za hranu [neelektrične]; mutilice (neelektrične -) za kuhinjsku uporabu; mužari za kuhinjsku upotrebu; naprave za određivanje količine špageta; naprave za uklanjanje koštica višanja i trešanja; nastavci za ukrašavanje torti; navlake za čajnike; navlake za šalice; ne-električni uređaji za pjenjenje kave; neelektrične drobilice leda; neelektrične friteze; neelektrične kafetijere; neelektrične kapaljke za kuhanje kave; neelektrične kuhinjske drobilice; neelektrične miješalice za hranu; neelektrične naprave za cijedenje soka; neelektrične naprave za

razbijanje jaja za kućnu upotrebu; neelektrične pjenilice za mlijeko; neelektrične ploče za pečenje; neelektrične posude za kuhanje kave; neelektrične posude za kuhanje na pari; neelektrične posude za posluživanje kave, od plemenitih metala; neelektrične posude za pripremanje kave [french press]; neelektrične preše za tortilje [kuhinjski pribor]; neelektrične tajnine; neelektrični aparati za kuhanje kave [perkolatori]; neelektrični aparati za pripremu sladoleda; neelektrični aparati za tjesteninu za kućanstvo; neelektrični autoklavi; neelektrični blenderi za kućanstvo; neelektrični čajnici; neelektrični ekspres lonci [lonci za kuhanje pod tlakom]; neelektrični ekspres lonci; neelektrični filtri za kavu; neelektrični grijači za dječje bočice; neelektrični kalupi za vafle; neelektrični lonci i posude za kuhanje; neelektrični lonci za kuhanje kus-kusa; neelektrični mikseri za kućanstvo; neelektrični mlinci za kavu; neelektrični mlinovi; neelektrični roštilji [kućanski pribor]; neelektrični samovari; neelektrični strojevi za mljevenje mesa; neelektrični svijećnjaci; neelektrični svijećnjaci od plemenitih metala; neelektrični uređaji za pripremu ledenih napitaka; neelektrični uređaji za zagrijavanje dječjih bočica; neelektrični zidni svijećnjaci [držači svijeća]; neelektrična kuhala za kavu od neplemenitog metala; nemetalne posude za hranu na zaključavanje; nemetalni kalupi za kolače; nemetalni stalci za torte; nemetalni štapići za pečenje; nosači za daske za rezanje; noževi za maslac; noževi za tijesto [pekarski pribor]; nožići za korice agruma; obirača za skidanje pjene [neelektrični pribor]; obruči [kalupi] za torte; odvajajući bjelanjaka od žutanjaka za kućanstvo, neelektrični; oprema za motanje sušija; opremljene košare za piknik; osobni pladnjevi ili stalci za jelo u japanskom stilu [zen]; osobni poslužavnici ili stalci u japanskom stilu [zen]; pametne medicinske bočice, koje se prodaju prazne; papirnate posude za kuhanje; papirnati tanjuri; papirne košarice za pečenje; perforirane žlice [kuhinjski pribor]; piknik košare [opremljene posuđem]; pladnjevi koje se može kompostirati; pladnjevi [posude za male predmete] za kućanstvo; pladnjevi sa nožicama; pladnjevi za posluživanje; pladnjevi za posluživanje od plemenitih metala; pladnjevi za serviranje od ratana; pladnjevi za sušenje posuda; pladnjevi za uporabu u kućanstvu; plastične boce; plastične boce za vodu [prazne]; plastične boce za vodu za višekratnu upotrebu, prodaju se prazne; plastične kante za otpatke [kante za smeće]; plastične kante za spremanje igračkica za kupanje; plastične kutije za užinu; plastične posude [kućanski spremnici]; plastični držači za jaja za upotrebu u domaćinstvu; plastični držači za sokove; plastični kalupi za kockice leda; plastični kalupi za kućnu upotrebu u izradi sapuna; plastični kalupi za sladoled na štapiću; plastični lijevci; plastični podmetači; plastični podmetači za čaše; plastični podmetači za jelo; plastični tanjuri; plastični tanjuri [posuđe]; plitke tave za kuhanje; plitke zdjele; ploče za pečenje [kuhinjska oprema]; ploče za pečenje [neelektrične]; pločice za sprečavanje prekippa mlijeka; podloge za pečenje; podloge za torte; podlošci za boce vina, od plemenitih metala; podlošci za čaj; podlošci za krigle koji nisu od papira ili tekstila; podlošci za kuhače; podmetači (stolni pribor); podlošci za vruće posude; podmetači za čaše, nepapirnati i netekstilni; podmetači za čaše, osim papirnatih i tekstilnih; podmetači za motanje sušija; podmetači za odlaganje pribora za jelo; podmetači za posuđe; podmetači za štapiće za jelo; podmetači za stolove, osim od papira i tekstila; podmetači za stolove, osim od tekstila i papira; podupirači za posuđe; poklopci za lonce; poklopci za lonce za pirjanje; poklopci za plitke posude; poklopci za posude za maslac; poklopci za posude za sir; poklopci za šalice; poklopci za sir; poklopci za tave za prženje; police za poklopce lonaca; police za začine; poslužavnici za kućanstvo; porculanske šalice; porculanski podmetači za čaše; porculanski poslužavnici; porculanski ukrasi za kolače; poslužavnici koji nisu od plemenitog metala; poslužavnici od papira za kućanstvo; poslužavnici s nožicama [stolčići]; poslužavnici za jelo; poslužavnici za kućanstvo; poslužavnici za odmrzavanje za uporabu u kuhinji; postolja za rešetke roštilj; posude; posuđe (kuhinjsko metalno posuđe); posude (nemetalne -) za svetu vodu; posude od bijelog lima [posude za kuhanje riže]; posude od neplemenitih metala; posude od obrađenog kamena za kućanstvo; posuđe [pribor za kućanstvo]; posude sa mirisnim tvarima; posude za džem; posude za gratiniranje; posude za česnjak; posude za hlađenje kavijara; posude za hlađenje pića; posude za hranu od aluminijske folije; posude za kapanje; posude za kućanstvo; posude za kućanstvo ili za kuhinju; posude

za kućanstvo za držanje hrane za kućne ljubimce; posuđe za kuhanje; posuđe za kuhanje i stolno posuđe, osim vilica, žlica i noževa; posude za kuhanje jaja bez kore [poširanje]; posude za kuhanje kave; posude za kuhanje kave [neelektrične]; posude za kuhanje na pari; posude za kuhinjski pribor; posude za kuhinjsku mast, prazne; posude za led, za kućanstvo; posude za ljepilo; posude za maslac; posude za miješanje; posude za miješanje - mjerice; posude za mikrovalne pečnice; posude za nabujak; posude za nakit; posude za napitke; posude za održavanje svježine maslaca; posude za održavanje topline hrane; posude za papar; posude za pečenje; posude za pečenje [nisu igračke]; posude za pečenje od porculana; posude za pečenje od stakla; posude za pečenje pita; posude za piće; posude za piće koje nisu električne; posuđe za piknik; posude za posluživanje meda; posude za pripremanje kokica na štednjaku; posude za proizvodnju leda i sladoleda, neelektrične; posude za razdvajanje bjelanjaka i žumanjaka; posude za šećer; posude za šećer [nisu od plemenitih metala]; posude za šećer od plemenitih metala; posude za senf; posude za serviranje; posude za serviranje [hachi]; posude za serviranje priloga; posude za sušenje salate; posude za sušenje salate (ručne -); posude za umak; posude za začine; posudica s drškom za maslac; prazne boce za raspršivanje; prazne boce za vodu za bicikle; prazne sportske boce; predmeti za hlađenje namirnica koji sadrže tekućine za izmjenu topline [za upotrebu u kućanstvu]; preklapni termoizolacijski poklopci za hranu; prenosivi hladnjaci; prenosivi hladnjaci [neelektrični spremnici]; preše za česnjak; preše za tortilje; pribor (ručno pokretani -) za lomljenje jastoga; pribor za kuhanje; pribor za kuhanje, neelektrični; pribor za okretanje hrane na roštilju; pribor za pečenje; pribor za posluživanje [lopatice za posluživanje kolača]; pribor za posluživanje [lopatice za pite]; pribor za uporabu s kućnim roštiljem; prijenosne kutije za čaj; prijenosne posude za piće; prijenosne rashladne kutije, neelektrične; prijenosni dozatori mlijeka u prahu; prijenosni hladnjaci; prijenosni hladnjaci, neelektrični; prijenosni hladnjaci [neelektrični]; prijenosni hladnjaci za piće; prijenosni lonci za kampiranje; prijenosni pribor za kuhanje za uporabu na otvorenom; prikladni poklopci za kante ili vjedra; prsteni za salvete od neplemenitih metala; prsteni za svijeće, nisu od plemenitih metala; prsteni za svijeće od plemenitih metala; prsteni za ubruse od plemenitog metala; prsteni za vinske boce posebno prilagođeni grliću boce za sprječavanje kapanja; prženje (tave za prženje); ramekini; rashladne boce; rashladne kutije [prenosivi hladnjaci]; rashladni ulošci za hlađenje hrane i pića; rashladni ulošci za održavanje hladnog lanca hrane i pića; ravne kutlače za kuhanje; razdvajajući bjelanjaka [kuhinjski pribor]; ražnjevi [osim dijelova aparata za kuhanje]; ražnjići, metalni za pečenje; ražnjići za uporabu tijekom kuhanja; ribeži [kuhinjski pribor]; ribeži [neelektrični kućanski pribor]; ribeži za kuhinjsku uporabu; ribeži za muškati oraščić; ribeži za sir; roštilji za kampiranje; rotirajući pladnjevi za serviranje hrane; rotirajući ribeži za sir; ručke od plastičnih materijala za stolno posuđe; ručne naprave za mljevenje hrane; ručne naprave za pravljenje sušija; ručne naprave za vađenje koštica iz datulja; ručne neelektrične preše za cijedenje voća [za kućanstvo]; ručne preše za kekse; ručne sprave za pravljenje rezanaca; ručni mlinci za kavu; ručni mlinci za papar; ručni mlinci za sol; ručno brušeno kristalno posuđe; ručno pokretani dozatori tijesta za upotrebu u kućanstvu; rukavice za roštilj; šalice; šalice izrađene od keramike; šalice izrađene od kineskog porculana; šalice izrađene od porculana; šalice od kineskog porculana; šalice prilagođene za hranjenje beba; šalice za čaj; šalice za čaj [yunomi]; šalice za hranjenje sa sigurnosnim ventilom; šalice za kavu; šalice za piće izrađene od porculana; servisi za čaj; servisi za čaj od neplemenitih metala; servisi za čaj od plemenitih metala; servisi za jelo; servisi za kavu, nisu od plemenitih metala; servisi za kavu od keramike; servisi za kavu od kineskog porculana; servisi za kavu od plemenitih metala; servisi za kavu [stolno posuđe]; set kuhinjskih posuda; setovi bočica za ulje i ocat; setovi za kavu koji se sastoje od šalica i tanjurića; setovi za ulje i ocat; setovi za ulje i ocat od neplemenitih metala; setovi za začine; shamoji [japanske lopatice za kuhanu rižu]; sifonske boce za vrhnje; silikonske čašice za pečenje; silikonski kalupi za pečenje muffina; silikonski kuhinjski pribor; silikonski poklopci za hranu za višekratnu uporabu; široke čaše; sita za brašno; sita za grubo prosijavanje za kućanstvo; sklopiva neelektrična kuhala; sklopive kante; slastičarski kalupi; soljenke; soljenke od

plemenitih metala; sportske boce [prazne]; spravice za cijedenje češnjaka [kuhinske potrepštine]; spremnici za hranu; spremnici za industrijsko pakiranje od porculana; spremnici za industrijsko pakiranje od stakla; spremnici za kućanstvo od plemenitih metala; spremnici za led; staklene ampule [posudice]; staklene boce; staklene bočice; staklene čaše; staklene pljoske [posude]; staklene posude; staklene posude [demižoni]; staklene posude za pečenje; staklene šalice; staklene tave; staklene tegle; staklene zdjele za voće; staklene zdjele; stakleni čepovi za boce; stakleni poklopci za spremnike za industrijsko pakiranje; stakleni tanjuri; stakleni stanci za svijeće; staklenke; staklenke s poklopcem; staklenke za konzerviranje hrane; staklenke za marmeladu; staklenke za spremanje namirnica; staklenke za svijeće [držači]; staklenke za poslastice za kućne ljubimce; staklenke za uporabu u kućanstvu; staklenke za začine; stakleno posuđe za kućanstvo; stakleno stolno posuđe; stanci, stolni za noževе; stanci za banane; stanci za boce; stanci za bočice za ulje i ocat, od plemenitih metala; stanci za bočice za ulje i ocat; stanci za čačkalice; stanci za čačkalice od plemenitih metala; stanci za čajnik; stanci za čaše s izolacijom; stanci za daske za rezanje; stanci za hlađenje ispečenih proizvoda; stanci za jelovnike; stanci za kartončiće za označavanje mjesta; stanci za noževе; stanci za noževе za meso; stanci za oslanjanje korišćenog noža; stanci za posuđe; stanci za papirne kuhinjske ručnike; stanci za pladnjeve za pizzu; stanci za povrće; stanci za pršut; stanci za šalice; stanci za šaličnjake; stanci za salvete od neplemenitih metala; stanci za setove za ulje i ocat od plemenitih metala; stanci za sušenje posuđa; stanci za svijeće s gasilom; stanci za torte; stanci za tost; stanci za začine; štapići, kao pribor za jelo, namijenjeni djeci za vježbanje; štapići [kuhinski pribor]; štapići za koktele; štapići za kolače na štapiću; štapići za lizalice; štapići za miješanje meda; štapići za pečenje; štapići za ražnjice (kuhinski pribor); štapići za ražnjice [pribor za kuhanje]; štapići za zamrznute konditorske proizvode; štedne kase (kasice prasice); stolni predmeti, osim noževa, vilica i žlica; stolni pribor, osim vilica, noževa i žlica; stolni rešetkasti stanci za vruće posuđe; stolni roštilji [neelektrični pribor za kuhanje]; stolni stanci za oslanjanje korištenog noža; stolno posuđe; stolno posuđe od košanog porculana [osim pribora za jelo]; štrcaljke za marinade; štrcaljke za polijevanje hrane; strugači (kuhinski pribor); strugači za tave; šuplji valjci za guljenje češnjaka; svećeničke posude; svijećnjaci; svijećnjaci od kovanog željeza; svijećnjaci od plemenitih metala; svijećnjaci od stakla; svijećnjaci sa zaštitom od vjetra; svijećnjaci u obliku tanjurića; svjetiljke za nevrjeme (neelektrične); tace; tajine, neelektrične; tangsancai (trobojna glazirana keramika iz doba dinastije tang); tanjuri; tanjuri koje se može kompostirati; tanjuri od neplemenitih metala; tanjuri [posuđe]; tanjuri za desert; tanjuri za jelo od silikatnog gela; tanjuri za predjelo; tanjurići; tanjurići od neplemenitih metala; tanjurići od plemenitih metala; tave (neelektrične); tave [neelektrične]; tave za kuhanje [neelektrične]; tave za palačinke; tave za pečenje jaja; tave za pečenje od dragog kamena; tave za pirjanje; tave za prženje; tave za švedske palačinke; tegle; tegle za konzerviranu hranu; termičke izolacijske vrećice; termički izolirane boce za kućansku uporabu; termički izolirane posude za hranu; termo-posuđe; termoizolacijske posude za limenke s pićem, za kućnu upotrebu; termoizolacijski poklopci za tanjure i posuđe; termos boce; termos boce [izolirane boce]; termos-boce [ploske]; termos-boce za držanje pića; termos boce za hranu; toplinski izolirane kućanske posude od stakla; toplinski izolirane kućanske zemljane posude; toplinski izolirane kućanske posude od porculana; toplinski izolirane posude za pića; toplinski izolirane posude za piće; toplinski izolirane posude; toplinski izolirane vrećice za hranu ili piće; torbe hladnjaci; toplinski izolirani spremnici za hranu ili piće; tosteri za vafle [neelektrični]; ukrasne posude za stol; ukrasne posude za stol, nisu od plemenitih metala; tući za kuhinjsku upotrebu; ukrasne posude za stol od plemenitih metala; ukrasni predmeti od kineskog porculana; ukrasni prstenasti svijećnjaci; ukrasno posuđe od kineskog porculana; ukrasno posuđe od porculana; uređaji za pečenje kokica u mikrovalnoj pećnici; urne; urne [glasačke kutije]; urne u obliku vaze; uteg za odreske; utezi za stolnjake; vakuum-staklenke; vakuum-vrčevi (neelektrični); vakuumske termos-boce; vakuumski aparati za kavu; vakuumski spremnici za kavu u zrnju; valjci za tijesto [kuhinski pribor]; valjci za tijesto za kućansku uporabu; vatrostalno stolno posuđe; vatrostalno posuđe; vedra [drvene posude]; vedra od tkanih materijala; velika cjedila za kućanstvo; vilice za

posluživanje; vilice za posluživanje tjestenine; vinilni podmetači; vilice za roštilj; višekratni silikonski poklopci za hranu; višenamjenski prenosivi kućanski spremnici; vrčevi za čaj [neelektrični]; vrčevi za mlijeko; vrčevi za sirup; vrčevi za vrhnje; vrčevi za ulje ili ocat; vreće od gaze za upotrebu pri kuhanju; vrećice za kuhanje; vrećice za ukrašavanje slastica; wok tave; zaimače; zaštitne kuhinjske rukavice; zdjele koje se može kompostirati; zatvarači za poklopce lonaca; zdjele od plemenitih metala; zdjele za bombone; zdjele za oraščiće; zdjele za posluživanje; zdjele za salatu; zdjele za slastice od kandiranog šećera; zdjele za varivo od povrća; zdjele za voće; zdjelica s vakuumskim prijanajućim dijelom; zdjelice za ispiranje prstiju; zdjelice za juhu u japanskom stilu [wan]; zdjelice za umak; zemljane podne vaze; zemljane posude; zemljane zdjele; zemljani mužari u japanskom stilu [suribachi]; zemljano posuđe; žlica za špagete; žlice za polijevanje hrane; žlice za polijevanje hrane [kuhinsko posuđe]; žlice za rižu u japanskom stilu [shamoji]; žlice za serviranje; žlice za serviranje [kućanski ili kuhinjski pribor]; žličice za oblikovanje kuglica od pulpe dinje; zvonasti poklopci za pokrivanje maslaca; abrazivne rukavice za piling kože; aplikatori za nanošenje šminke; aparati za dezodoriranje za osobnu upotrebu; aplikatori za šminkanje očiju; artikli za češanje glave; artikli za čišćenje zubi; boce za parfeme; bočice za doziranje sapuna; bočice za primjenu boje za kosu; češalice za leđa; češljevi; češljevi dugih zubaca; češljevi od volovskih rogova; češljevi za kosu; češljevi za tapiranje kose; četke za bojenje kose; četke za brijanje od dlake jazavca; četke za kosu s vibracijom zvučnih valova; četkice za obrve; četkice za trepavice; dječje kahlice; dječje tute za wc školjke; četkice za usne; dozatori za učvršćivač za kosu; držači za četke za brijanje; držači za gel za tuširanje; držači za kozmetičke spužvice; držači za sapun; električni češalj; električni češljevi za kosu; isparivači mirisa; jastučići za nanošenje pudera; jastučići za piling; jastučići za piling lica; jastučići za piling stopala; jednokratne prijenosne noćne posude za odrasle i djecu; kadice na napuhavanje za bebe; kapaljke za kozmetičke svrhe koje se prodaju prazne; kapaljke za kućanske potrebe; keramički poklopci kutija za maramice; kistovi za obrve; kovčezici s toaletnim priborom [opremljeni]; koža (abrazivne spužve za kosu); kozmetičke kutije za puder; kozmetičke lopatice; kozmetičke lopatice za upotrebu s pripravcima za depiliranje; kozmetičke spužvice; kozmetičke torbice [opremljene]; kozmetičke torbice sa sadržajem; kozmetički aplikatori; kozmetički pečati, prazni; kozmetički pribor; kozmetički uređaji za mikrodermoabraziju; kutije za puder [kutije]; kutije za puder - prodaju se prazne; kutije za sapun; kutije za tablete [nisu za medicinske svrhe]; kutije za tablete za osobnu upotrebu; kutijice za držanje ukrasa za kosu za uporabu u kućanstvu; kutijice za puder od plemenitih metala [koje se prodaju prazne]; kutijice za sapun; lagori za umivanje; lufa spužve za upotrebu u kućanstvu; mrežice za tuširanje; naprave za skidanje šminke, neelektrične; navlake kutija za maramice; navlake za češljeve; noćne posude; noćne posude [kahlice]; noćne posude za bebe [kahlice]; nosači za šampon; nosači za sredstva za njegu tijela i uljepšavanje; nosači za sredstva za pranje tijela; opremljene toaletne torbice; osobni dozatori za tablete ili kapsule za kućansku upotrebu; papuče za piling; pjenasti razdvajajući prstiju za korištenje pri pedikuri; podlošci za uporabu pri lakiranju noktiju; pojasevi za vizaziste; posude za bojenje kose; posude za kozmetiku; posude za sapun; pribor za kozmetičke svrhe; pribor za primjenu kozmetičkih proizvoda; pribor za ručno nanošenje kozmetičkih proizvoda; pribor za skidanje šminke; prijenosne noćne posude za djecu; prilagođeni držači za kreme za njegu kože; prilagođeni držači za učvršćivač za kosu; prilagođeni držači za učvršćivače za kosu; prilagođeni nosači za kreme za njegu kože; proizvodi od lufe; puder doze [prazne]; pudirjere od plemenitih metala; raspršivači mirisa; raspršivači mirisa [parfema]; raspršivači mirisa [prazni]; raspršivači mirisa [prodaju se prazni]; raspršivači za mirise [prazni]; raspršivači za parfeme koji se prodaju prazni; rukavice za piling; sapun (posudice za sapun); separatori nožnih prstiju od pjene za uporabu u pedikuri; smotuljci najlonske mrežice za pranje tijela; sonične oscilirajuće četkice za njegu kože; spužve od lufe; spužve za čišćenje lica; spužve za kupanje; spužve za mikrodermoabraziju za kozmetičku upotrebu; spužve za nanošenje pudera za tijelo; spužve za tijelo; spužvice za nanošenje šminke; stakleni ulošci za lijekove, prazni; staklenke za vatu; stanci za četke za brijanje; stanci za gel za tuširanje; stanci za pribor za

brijanje; stalci za šampone; štapići za nanošenje šminke; toaletni nesereri; torbice za kozmetički pribor; torbice za toaletni pribor; uređaji za skidanje šminke, električni; uređaji za skidanje šminke, neelektrični; zidni držači za sapun; akvariji i vivariji; automatske posude za hranjenje kućnih ljubimaca; češagije [četke za konje]; češala [češljevi za stoku]; automatske posude za pijesak za kućne ljubimce; češljevi za domaće životinje; češljevi za kućne ljubimce; češljevi za životinje; četkice za zube za životinje; četke protiv linjanja za kućne ljubimce; električne hranilice za kućne ljubimce; filtri za posude s pijeskom za mačke; hranilice za kućne ljubimce koje aktiviraju životinje; hranilice za male životinje; hranilice za ptice; hranilice za ptice u obliku posuda; hranilice za ptice za hranjenje ptica u kavezu; hranilice za ptice za hranjenje ptica u prirodi; hranilice za stoku koje aktiviraju životinje; jasje za konje; jasje za krave; hranilice za životinje koje aktiviraju životinje; jasje za ovce; kadice za kupanje za ptice; kadice za ptice; kadice za ptice koje nisu građevinske konstrukcije; kavezi za kućne ljubimce; kavezi za kupanje mačaka; kavezi za prikupljanje insekata; kavezi za ptice; kavezi za životinje od metala za kućanstvo; korita; korita - pojilice za stoku; korita za hranjenje stoke; korita [za hranu životinja]; korita za napajanje peradi; korita za perad; korita za piće za životinje; korita za stoku; korita za svinje; korita za vodu; kretke za ptice [kućne ljubimce]; kutije za sakupljanje insekata; lopatice za pseću hranu; lopatice za sakupljanje životinjskog izmeta; lopatice za skupljanje izmeta kućnih ljubimaca; lopatice za uklanjanje izmeta kućnih ljubimaca; metalna korita za hranjenje stoke; metalne posude za stoku; naprave za kontrolu nametnika i štetočina; neelektrične naprave za čišćenje šapa kućnih ljubimaca; nemehaničke hranilice za životinje; nemehanizirani spremnici vode za kućne ljubimce u obliku prijenosnih dispnzera vode i tekućine za ljubimce; nemetalni uređaji za odbijanje divljih životinja; nemetalni uređaji za odbijanje ptica; obloge prilagođene za posude za pijesak za kućne ljubimce; plastične posude - hranilice za kućne ljubimce; plastične posude - pojilice za kućne ljubimce; pojilice za stoku koje aktiviraju životinje; posude za hranjenje kućnih ljubimaca; posude za hranu za ptice; posude za pijesak za mačke; posude za pojenje kućnih ljubimaca; posude za ribice; plastične posude za uporabu kao posude s pijeskom za mačke; posude za skupljanje izmeta ptica; prečke za kretke; prsteni za prstenovanje ptica; krpice za laštenje obuće, jednokratne; kvačice za rublje; laštilice za obuću, neelektrične; loptice za pranje rublja, prazne; naprave za čuvanje oblika kravata; naprave za rastezanje rukavica; navlake za daske za glačanje; neelektrični uređaji za odstranjivanje dlačica s odjeće; odstranjivači vlakana, električni ili neelektrični; okviri za sušenje i održavanje oblika odjevnih predmeta; podlošci za glačala; preše za hlače; rastezači odjeće; rastezači rukavica; rastezači za hlače; rastezači za majice; rastezivači za čizme; rastezivači čizama; stalci za provjetranje odjeće; stalci za sušenje odjeće [bez grijača]; stalci za sušenje odjeće; stalci za sušenje rublja; stalci za sušenje rublja pričvršćeni na strop i namjestivi po visini; stalci za zračenje rublja [stalci za sušenje]; strojevi na baterije za uklanjanje dlačica; uređaji za laštenje cipela (neelektrični); vješalice za sušenje odjeće; vješalice za sušenje odjeće, prilagođene za posebne odjevne predmete; zaštitna tkanina za glačalo; zidni stalci za sušenje rublja; žlice za obuvanje; žlice za obuvanje cipela; držači higijenskog papira [napravnice]; držači sapuna za ruke; držači toaletnog papira u roli; držači za role zahodskog papira; držači za ručnike; držači za sapun za ruke; držači za sredstva za njegu tijela i uljepšavanje; držači za sredstva za pranje tijela; držači za toaletni papir u roli; držači za zahodske četke; kade, prenosive za kupanje dojenčadi; kade za bebe; kupaoški držači za čaše; kutije za držanje zubnih proteza; lagori [posude]; plastične kade za djecu; plastični stalci za kupaošnicu [police]; posude za brijanje; prazne posude za losione za upotrebu u kućanstvu; prečka za ručnike; prečke za odlaganje ručnika od neplemenitih metala; prijenosne dječje kade; prstenovi za odlaganje ručnika od

neplemenitih metala; prstenovi za ručnike [kupaonski pribor]; prstenovi za vješanje ručnika; ravni i prstenasti držači ručnika; sklopive kadiće za dojenčad; stalci za prijenosne kade za bebe; stalci za ručnike; stalci za toaletni papir; stalci za zahodsku četku; umivaonici [posude, nisu dijelovi sanitarnih instalacija]; umivaonici za kupaone [posude]; zdjelice za brijanje; aroma lampe [za kućanstvo]; difuzori eteričnih ulja, osim mirisnih štapića; držači štapića tamjana; difuzori za eterična ulja, osim mirisnih štapića; električni i neelektrični grijači za svijeće; gorionici za eterična ulja; gorionici za aromatična ulja; pladnjevi za raspršivanje aromatičnog ulja; plamenici za mirise; plamenici za ulja (aromaterapija); posude za izgaranje mirisnih tvari; posude za potpourri; posude za izgaranje mirisnih tvari; staklenke za potpourri; tanjurići za raspršivanje aromatičnog ulja; svjetiljke za mirise; kante za kućni otpad; kante za otpatke s pedalom [kante za smeće]; kante za odlaganje pelena; kante za otpatke s pedalom; kante za otpatke za uporabu u kućanstvu; kante za smeće s automatskim otvaranjem i zatvaranjem; kante za smeće za kućanstvo; kontejneri za odlaganje otpadaka; koševi za otpadni papir; koševi za otpatke; koševi za papir; koševi za papirni otpad; koševi za smeće; prilagođeni poklopci za kante za otpatke; vedra za smeće; četke za wc školjke; sprave za odčepijvanje toaleta; zahodske četke; aluminijske boce za vodu, prazne; biorazgradive rižine slamke za pića; biorazgradive čaše od papirne pulpe; biorazgradive šalice; boce za frappe koje se prodaju prazne; boce za piće; boce za vodu od nehrđajućeg čelika za višekratnu upotrebu; bočice; bočice za serviranje sakea [tokkuri]; čaše bez drška; čaše od pinte; čaše [posude za piće]; čaše s drškom; čaše s ravnim dnom [posude za piće]; čaše za aperitive i likere; čaše za brandy; čaše za koktel; čaše za liker; čaše za margaritu; čaše za piće; čaše za pivo; čaše za sake; čaše za sake [od neplemenitih metala]; čaše za šampanjac [čaše]; čaše za viski; čašice za alkoholna pića; čašice za rakiju; cijevi [pipete] za degustaciju vina; cjediljke za vino; dekanteri; dekanteri za vino; dekorativni štapići za miješanje koktela; držači za boce; držači za čaše; držači za čaše za piće; držači za pića na napuhavanje; držači za ravne čaše bez drške; držači za vinske boce; hladila za boce; hladne kocke za viski; hvataljke za led; kartonske čaše; kible za hlađenje vina; kompostirajuće čaše; košare za boce obložene plemenitim metalom; kositreni pehari; kositreni vrčevi; krigle; krige za pivo; kupe [velike čaše] s poklopcem; kutljače za posluživanje vina; led [posude za led]; lijevci za boce; lopatice za led [oprema za barove]; miješalice za piće; mješine za boce; naprave za grliće boce za sprječavanje kapanja; naprave za hlađenje vina; naprave za vađenje čepova [vadičepovi]; nastavci za boce za točenje vina; neelektrični otvarači za boce; neoprenski držač za boce s patent zatvaračem; otvarači za boce; otvarači za boce, električni i neelektrični; otvarači za boce [ručni]; otvarači za boce s ugrađenim noževima; otvarači za vino; oznake za dekantere; papirnate čaše; pehar-čaše; pehar-čaše za piće; pehari (bokali) za piće; pilsner čaše; pipete [za kušanje vina]; plastične čaše; plastične šalice; pljoske [čuturice]; pljoske [čuturice] za putnike; pljoske za liker; pljoske za piće; pljoske za piće [čuturice]; pljoske za piće [za putnike]; podstave za posude za led; posude za boce; posude za led; posude za miješanje koktela; posude za pića; posude za rashlađivanje s ledom; prijenosni držači za spremnike za piće; prozračivači (aeratori) vina; putne šalice; rashlađivači za vino; rogovi za piće; šalice izrađene od finog koštanog porculana; šalice izrađene od plastike; šalice od keramičkih materijala; šalice od neplemenitih metala; šalice od plemenitih metala; šalice s dvostrukom stijenkom; servisi za likere; sifonske boce za soda vodu; široke čaše na niskom stalku za žestoka pića; slamke za pića; sportske bočice za vodu [bidoni]; sprave za otvaranje boca; stakleni bokali; stakleni dekanteri; stakleno posude za pića; štapići za miješanje koktela; termoizolirani omoti za limenke kako bi sadržaj dugo ostao hladan ili topao; termos-šalice; vadičepi, električni i neelektrični; vadičepovi; vadičepovi s nožićima; vakuumske pumpe za vinske boce; vino [kušalice za vino]; velike šalice od neplemenitih metala; vinske čaše; vrčevi od neplemenitih metala; vrčevi od plemenitih metala; vrčevi u obliku ljudskog lika ili osobe u sjedećem položaju; vrčevi za pivo; vrčevi za pivo od pinte; vrčevi za vino; zatvorene čašice za bebe i djecu; glinene kasice; kasice, nisu od plemenitih metala; kasice od keramike; kasice od plemenitih metala; kasice-prasice od kineskog porculana; kasice za kovanice; keramičke kasice; metalne kasice; nemetalne štedne kasice;

štedne kasice prasice; štedne kasice-prasice, nemetalne; čačkalice; čačkalice za zube s okusom; četke za jezik; četke za zube za kućne ljubimce; dentalni tuševi; dozatori za zubni konac; drvene čačkalice; držači za četke za zube; glave za električne četke za zube; istiskivači tube zubne paste; konac za njegu zubi; konac za zube na štapiću; kućni uređaji za čišćenje zuba i desni koji koriste vodu pod visokim pritiskom; navlačne četke za zube za dojenčad; kutijice za četke za zube; oralni tuševi, osim za uporabu u stomatologiji; paradontni tuševi [električni] za osobnu uporabu; paradontni tuševi [neelektrični] za osobnu uporabu; posude za čišćenje i održavanje zubnih proteza; posude za preparate za oralnu higijenu; raspršivači za čišćenje desni i zubi; setovi za njegu usne šupljine koji uključuju četke i konac za zube; stalci za četke za zube; tuševi za ispiranje usta; uređaji za ultrazvučno čišćenje zubnih proteza; vlakna za četke za zube; zubne čačkalice za osobnu uporabu; zubni konac; zubni konac na baterije; akvariji; akvariji za meduze; kućni akvariji; kućni terariji za insekte; kućni terariji za životinje; mravinjaci [terariji]; poklopci za akvarije; poklopci za sobne akvarije; stalci za kućne akvarije [nije namještaj]; staništa za kukce za unutarnje prostore; terariji; terariji za gmazove; terariji za kukce; ukrasi za akvarije; vivariji za kukce; vivariji za kukce za unutarnje prostore; vivariji za mrave; vodeni rezervoari [za žive ribe]; zamke za planarije za akvarije; električni muhomlati; električni uređaji za ubijanje insekata; električni uređaji za privlačenje i uništavanje insekata; klopke (neelektrične) za kukce; klopke za glodavce; klopke za miševe; klopke za štakore; klopke za štetočine; klopke za životinje; mišolovke; muhomlati; prazne deratizacijske kutije za hranjenje glodavaca rodenticidima; strujni difuzeri za sredstva protiv komaraca; ultrazvučni uređaji za odbijanje komaraca; ultrazvučni uređaji za odbijanje štetočina; zamke (električne -) za insekte; zamke za insekte

22 cerade, tende, šatori i neoblikovani prekrivači i obloge; konopi, uzice, užad i trake; jedra; materijali za podstavu i punjenje; mreže; torbe i vreće za pakiranje, skladištenje i transport; sirova tekstilna vlakna i njihovi nadomjesci; akrilna vlakna; brtve od vlakna, za brodove; čahure; češljana vuna; devina dlaka; dlaka alpake; dlaka angore; dlaka angorske koze; dlaka (konjska -); dlaka kunopsa; goveđa dlaka; goveđa dlaka [nije ni za tekstilnu uporabu niti za četke]; grebenana vuna; griva; gruba životinjska dlaka; juta; kašmirska kosa; kemijska vlakna za tekstilnu uporabu; keramička tekstilna vlakna; kokosova vlakna; konjska dlaka; konjska dlaka [nije za tekstilnu uporabu]; konjska dlaka [nije za tekstilnu uporabu, nije za četke]; kratka pamučna vlakna; krzno kunopsa [nije ni za tekstilnu uporabu niti za četke]; kućuna [kudjelja]; lanena vlakna [sirova]; kudjelja; liko; metalna vlakna za tekstilnu uporabu; moher; monofilamenti od umjetne svile; netkana polimerna vlakna za tekstilnu upotrebu; netkana tekstilna vlakna; obrađena konoplja; obrađena vuna; otpaci svile; pamučna vata (obično se koristi za čišćenje cijevi pištolja); pamučna vlakna; pamuk, neobrađeni; plastične pregrade za zaštitu od vjetrova na teniskim terenima; platno (sirovo -) [lan]; poliesterska vlakna; poliesterska vlakna za punjenje; poliesterske niti; poliesterske plastične mreže za pakiranje robe; polusintetička vlakna [za upotrebu s tekstilom]; prirodna vlakna; prirodna vlakna konoplje [sirova]; pročišćena vuna; rafija [palmina vlakna]; runo [životinjska dlaka]; sintetička tekstilna vlakna; sintetička vlakna za tekstilnu uporabu; sirova vlakna od plastike za tekstilnu uporabu; sirova vlakna ugljika za tekstilnu uporabu; sirova vuna; sirovi tekstilni materijali obrađeni pomoću inhibitora plamena; sirovi tekstilni materijali od vlakana; sirovi vlaknasti tekstilni materijali; staklasta vlakna silicija [vlakna] za tekstilnu upotrebu; staklena vlakna silicija za tekstilnu upotrebu; staklena vlakna za tekstilnu uporabu; staklena vlakna [za upotrebu s tekstilom]; strižena vuna; svila (sirova); svila u sirovom obliku; svilena vlakna; svileni otpaci; svinjske dlake; tekstil (sirov vlaknasti -); tekstilna vlakna; tekstilna vlakna, u sirovom obliku; tekstilne niti; tekstilni materijali (sirovi vlaknasti -); trake od konoplje; ugljična vlakna za tekstilnu upotrebu; upletena užad [lenta]; viskozna vlakna silicija; vlakna djelomično pripremljena kao sintetički materijal za tekstilnu uporabu; vlakna izrađena od politetrafluoroetilen; vlakna izrađena od sintetičkog materijala; vlakna jute [sirova]; vlakna koja su sirovi sintetički materijali za tekstilnu uporabu; vlakna kokosova oraha; vlakna od esparta [vrsta trave]; vlakna od konoplje; vlakna od rafije; vlakna od rafije [sirova]; vlakna od ramije; vlakna od ramije [sirova]; vlakna od

silicijeva dioksida za tekstilne potrebe; vlakna, plastična za tekstilne potrebe; vlakna pređe; vlakna, staklena za tekstil; vlakna [tekstilna -]; vlakna, tekstilna; vlakna za izradu otirača; vlakna, ugljična za tekstil; vlakna za izradu pločica od tepiha; vlakna za izradu tepiha; vlakna za perike; vlakna za proizvodnju mreža za reket; vlakno (kokos -); vreće za uzgajanje biljaka i drveća od plastificirane mrežaste tkanine; vuna [češljana]; vuna sirova ili obrađena; vuna [sirovi materijal]; vuna (strižena); vunene pahuljice; zamjene za sirove tekstilne materijale od vlakana; zečja dlaka; ambalaža [oblaganje i punjenje], nije od gume ili plastike; ambalaža (za boce) od slame; ambalaža [za oblaganje i punjenje], ne od gume, plastike, papira ili kartona; boce (slamnata ambalaža za -); drvena piljevina; drvena vuna; drvena vuna [drvena strugotina]; industrijski tekstilni spremnici za pakiranje; ispuna [vuna za ispunu]; jastučna zaštita u obliku punjenja [nije od gume ili plastike]; materijal za punjenje; kapok; materijali [torbe] za pakiranje krupnozrnatih rasutih proizvoda; materijali za oblaganje, osim papira, kartona, gume ili plastike; materijali za podstavljanje vreća za spavanje, nisu ni od gume niti od plastike; materijali za podstavljanje, nisu ni od gume niti od plastike; materijali za podstavljanje, nisu ni od gume niti od plastike, za pridržavanje tereta; materijali za podstavljanje, oblaganje i punjenje, osim papira, kartona, gume ili plastike; materijali za podstavu i punjenje (osim gume i plastike); materijali za podstavu i punjenje (osim papira, kartona, gume ili plastike); materijali za podstavu, ne od gume, plastike, papira ili kartona; materijali za podstavu vreća za spavanje, nisu od gume ili plastike; materijali za podstavu za krevete, nisu od gume ili plastike; materijali za punjenje jastuka, nisu od gume ili plastike; materijali za punjenje, nisu ni od gume niti od plastike, za uporabu u industriji namještaja; materijali za punjenje [nisu od gume ili plastike]; materijali za punjenje od konjske dlake; materijali za punjenje, osim papira, kartona, gume ili plastike; omotači od slame za boce; otpaci od pamuka za ispunu; otpaci pamuka za podstavljanje i punjenje; pamučna podstava za odjeću; pačje paperje [perje]; pamučno punjenje za futon; paperje; paperje [perje]; paperje za punjenje; perje; perje za posteljino; perje za punjenje (tapeciranje); plastične podstave za transport rasutog materijala u kontejnerima; poliestersko punjenje; polu paperje; punjenja od paperja; punjenja od perja; punjenja od sintetičkih vlakana; punjenja za jastuke; punjenja za poplune; punjenja za prošivene pokrivače; punjenja za tapeciranje jastuke; punjenje, ne od gume, plastike, papira ili kartona; punjenje, nije od gume ili plastike; punjenje od konjske dlake; punjenje od netkanih materijala; punjenje od sintetičke pjene; punjenje od slame; random pakiranja od slame; sintetička vlakna za punjenje; sisal; sisal [materijal dobiven od američke agave]; slama za punjenje pri tapeciranju; slamnati materijali za punjenje; sojina pjena za podstavu i punjenje; strugotine (drva) za upotrebu u punjenju; strugotine drveta; strugotine drveta za punjenje; tapecirani namještaj [perje za punjenje -]; trijeske od drveta; trava za ispunu; umjetna dlaka za punjenje i postavljanje; varuga [morska trava za ispunu]; vlakna od sisal-konoplje; vlakna od sisala [sirova]; vlakna za podstavu; vlaknasti materijali za podstavu; vuna za industriju tapeciranja; vuna (za tapeciranje) [punjenje]; vata za filtriranje; vata za podstavu ili punjenje; bivak vreće; geotekstilni spremnici [vreće] izrađeni od tekstila; geotekstilni spremnici [vreće] izrađeni od sintetičkog tekstila; jednokratne vreće za kontejnere za rasuti teret; materijali za pakiranje [vreće] za prijevoz rasutog materijala; mekani posredni spremnici [vreće] za prijevoz granulastog materijala u rasutom stanju; mekani posredni spremnici [vreće] za prijevoz praškastog materijala; mekani posredni spremnici [vreće] za prijevoz rasutog tereta; mrežaste vreće za skladištenje; mrežaste vrećice za pranje donjeg rublja; mrežaste vrećice za pranje rublja; netekstilne vreće za skladištenje rasute životinjske hrane; netekstilne vreće za skladištenje rasutog materijala; netekstilne vreće za skladištenje rasutog zrnja; netekstilne vreće za transport silaže u rasutom stanju; netekstilne vreće za skladištenje rasutog materijala za silose; netekstilne vreće za transport rasute životinjske hrane; netekstilne vreće za transport rasutog materijala; netekstilne vreće za transport rasutog zrnja; pamučne vreće [za upotrebu u industriji]; papirnate vreće [torbe] za transport rasutog tereta; papirnate vreće [torbe] za skladištenje rasutog tereta; papirnate vreće [torbe] za transport rasutog materijala; plastične podstave [vreće] za kontejnere; plastične torbe

[vreće] za pakiranje rasutog tereta za prijevoz; plastične torbe [vreće] za prijevoz rasutog materijala; plastične vreće koje se mogu nepropusno zatvoriti za skladištenje rasutog tereta; plastične vreće [torbe] za skladištenje rasutog tereta; plastične vreće [torbe] za skladištenje rasutog materijala; plastične vreće [torbe] za transport rasutog materijala; plastične vreće za nepropusno zatvaranje za transport rasutog materijala; plastični pokrivači za objedinjavanje tereta radi skladištenja; platnene poklon-vrećice za vino; platnene vreće posebno prilagođene za spremanje pelena; platnene vreće za skladištenje [nisu za prtljagu i putovanje]; platnene vreće za rublje [nisu za prtljagu i putovanje]; platnene vrećice za poklone; polietilenske vreće [torbe] za skladištenje rasutog materijala; polietilenske vreće [torbe] za transport rasutog materijala; polietilenske vreće za prijevoz rasutog tereta; polietilenske vreće za skladištenje rasutog materijala; poštanske vreće; poštanske vrećice od tkanine; proizvodi za ambalažu u obliku vreća [omotnice] od tekstila; sintetičke plastične vreće [torbe] za skladištenje rasutog materijala; tekstilne vreće [torbe] za pakiranje rasutog tereta za prijevoz; tekstilne vreće [torbe] za skladištenje rasutog tereta; tekstilne vreće za istovar zemlje; tekstilne vreće za pakiranje proizvoda [omoti, vrećice]; tekstilne vreće za pakiranje; tekstilne vreće za podizanje zemlje; tekstilne vreće za skladištenje šatora; tekstilne vreće za upotrebu s biljkama; tekstilne vreće za upotrebu sa stablima; tekstilne vreće za zemlju; tekstilne vrećice za skladištenje; tekstilne vrećice za spremanje nakita; torbe ili vreće za transport i skladištenje rasutog materijala; vreće; vreće [džepići, omoti], od tekstila za ambalažu; vreće izrađene od tekstilnih materijala; vreće od jute [za upotrebu u industriji]; vreće od kemijskih vlakana [za upotrebu u industriji]; vreće od polipropilena za skladištenje [nisu za prtljagu ili putovanje]; vreće od rižine trske (kamasu); vreće od rižine trske (tawara); vreće od tkanine za rublje [nisu za prtljagu i putovanje]; vreće od tkanine za skladištenje [nisu za prtljagu i putovanje]; vreće [torbe] za pakiranje rasutog materijala; vreće (poštanske); vreće [torbe] za transport; vreće za jedra; vreće za kontejnere rasutog tereta; vreće za leševe; vreće za pakiranje od tekstila; vreće za pakiranje za transport rasutog materijala; vreće za pohranu tijela prije kremiranja; vreće za pranje pletene odjeće; vreće za prijevoz čaja u rasutom stanju; vreće za prijevoz i skladištenje rasutog tereta; vreće za prljavo rublje; vreće za rukovanje zrnjem u rasutom stanju; vreće za silažu [za pospremanje krmiva u silose]; vreće za skladištenje; vreće za skladištenje cipela; vreće za skladištenje izrađene od najlona i platna kao dodatna oprema usisavača; vreće za skladištenje materijala; vreće za skladištenje rasutog čaja; vreće za skladištenje rasutog materijala; vreće za skladištenje rasutog zrnja; vreće za skladištenje čaja u rasutom stanju; vreće za spremnike rasutog tereta; vreće za transport materijala; vreće za transport otpada; vreće za transport rasutog materijala; vrećice [omoti, kesice], od tekstila za ambalažu; vrećice za navodnjavanje drveća; vrećice za pranje rublja; zaštitne vrećice za čuvanje torbica, kad se ne upotrebljavaju; jedra za brodove; jedra za daske za jedrenje; jedra za jahte; jedra za katamarane; jedra za skijanje na jedra; jedra za skije na jedra; jedrena platna; letvice jedra; nemetalna takelaža; platnene strukture, i to tende; podizači jedra; materijal za izradu jedara; akrilne mreže; elastična mreža za mesne proizvode; kamuflažne mreže za lov; kamuflažne mreže za radarsku uporabu; kamuflažne mreže za vizualnu uporabu; komercijalne mreže; komercijalne ribarske mreže; konac za mreže; mreža od staklenih vlakana; mreže [nisu od metala ili azbesta]; mreže od kemijskih vlakana; mreže od konoplje; mreže za hranjenje životinja; mreže za lišće; mreže za maskiranje; mreže za ptice; mreže za ribolov; mreže za upotrebu s plutajućim konstrukcijama; mreže za morske pse; mreže za vjetrobranske svrhe; mreže za zasjenjivanje; mreže za zaštitu od ptica i insekata; mrežne ograde za ribogojstvo; nemetalne mreže za zaštitu od odrona; pamučna mreža; polipropilenske mreže u listovima [nedovršeni proizvodi]; postavljene mreže; ribarske mreže; svilene mreže; tekstilne mreže za zaštitu od odrona; vreće za ribarske mreže; vrtno mreže; zamke [uzice]; zaštitne mreže za vrtlarstvo; cerade za čamce, nisu po mjeri; elastične trake za vezivanje; elastični konopi; gajtan; konac za povezivanje, nemetalni; konop izrađen od sisal-konoplje; konci, nemetalni, za omatanje i uvezivanje; konop za baliranje; konop za makrame; konop za sušenje rublja; konop za uvezivanje od plastičnih vlakana; konop za uvezivanje od prirodnih tekstilnih vlakana; konopac za pakiranje; konopci od

tekstilnih vlakana; konopci [užad]; konopci za ambalažu; konopci za sušenje odjeće [uže ili konop]; konopci za vuču vozila; konopci [za tegljenje vozila]; konopci za podizače; konopci za snast [podizače]; kora [konop] za učvršćivanje biljaka; kožne uprte za rukovanje teretom; kožni remeni za rukovanje teretom; kožno remenje za rukovanje teretom; lasa; ljestve od užeta; mrežasto remenje (nemetalno) za rukovanje teretom; najlonska nit za šišanje trave; najlonske trake za vezivanje; nemetalna užad; nemetalna vučna užad; nemetalne omče za rukovanje teretom; nemetalne omče za utovar tereta; nemetalne trakice za kabele; nemetalni kabeli; nemetalni konopi; nemetalni remeni za prenošenje tereta [uprte]; nemetalno remenje i pričvršćivači; nemetalno remenje za pričvršćivanje tereta; nemetalno remenje za rukovanje teretom; nemetalno tkano remenje za rukovanje teretom; omče, nemetalne, za prijenos tereta; omče za podizanje (nemetalne -) za rukovanje teretom; papirnate uzice; planinarska užad; plastične vezice za uporabu u vrtu; plastične vezice za uporabu u kućanstvu; plastični konopci; plastični pričvršćivači za upotrebu u kućanstvu i vrtu; plastično remenje za vezanje; platnene trake za dizanje tereta; pleteni konopi za vješanje slika; polipropilenski konopac; pomorska užad; pređe za upotrebu u proizvodnji gumenog konopa za pneumatike; pređe za uvezivanje u snoplje; rasteljivi konopi; remeni od tkanine za rukovanje teretom; remeni za nošenje tereta, nemetalni; remenje (nemetalno -) za pridržavanje tereta pri transportu teretnih spremnika; remenje od plastičnog materijala za omatanje; remenje od plastičnog materijala za vezanje; remenje od tekstilnih vlakana s priloženim uređajem za pričvršćivanje artikala; remenje za pričvršćivanje paketa; sajle za vuču (nemetalni); sintetička užad; sirova svila; slamnata užad; švigari bičeva; trake za omotavanje ili vezanje, nemetalne; trake, nemetalne, za vezanje poljoprivrednih proizvoda; trake za žaluzije; trake za žaluzine; upleteni konop; upleteni konopci; uprte, nemetalne za prenošenje tereta; uprte za podizanje od tekstilnih materijala; uređaji u obliku elastičnog užeta za podupiranje predmeta na vozilima; uređaji u obliku elastičnog užeta za pričvršćivanje predmeta na vozilima; uređaji za pričvršćivanje prtljage na vozilima; užad; užad i sintetička užad; užad ili tkanina za učvršćivanje tereta; užad izrađena od konoplje; užad, nemetalna; užad (nemetalna -) za podizanje predmeta; užad (nemetalna -) za pričvršćivanje predmeta; užad (nemetalna -) za rukovanje predmetima; užad (nemetalna -) za vezivanje; užad od konopa za trapeze; užad od nemetalnih materijala za upotrebu pri rukovanju s teretom; užad, ovjesna; užad za dizanje tereta; užad za padobrane; užad za planinarenje; užad za šatore; užad za sidrenje; užad za stepenište; užad za sušenje rublja; užad za vezanje; užad za vezove, nemetalna; užad za vješanje biljaka; užad za vješanje slika; užad za vuču (nemetalna); užad za vuču vozila; uže; uže oblikovano u igrčke za kućne ljubimce; uže za makrame; uzice; uzice od pletene plastike; uzice za ambalažu; vezice za kablove, nemetalne; veziva, nemetalna za poljoprivredne potrebe; vezovi, nemetalni; vezovi (nemetalni) za omatanje; vinova loza (vrpce za vezanje); viseće mreže za ležanje; voštani krajevi za konopce; vrpce za vezanje vinove loze; vučna užad za automobile; bivak vreća; bivak vreće kao sklonište; cerada protiv prskanja za plovila; cerade; cerade izrađene od materijala obloženi plastikom; cerade koje nisu za vozila; cerade [nisu za brodove]; cerade [za brodove]; cerade za polaganje na tlu; cerade za vozila; maskiranje (cerade za maskiranje); nadstrešnice i cerade; nadstrešnice od sintetičkog materijala; nadstrešnice od sintetičke; nadstrešnice za ribarenje; nadstrešnice za šatore [tende]; nemetalne nadstrešnice; neoblikovane navlake za motorizirane strojeve; neoblikovani pokrivači za čamce i plovila; omoti od grube tkanine za biljke; obloge za uporabu u kontejnerima za rasuti teret; papirna platna za prekrivanje površina protiv kapljenja; plahte za zaštitu od prašine; plastične podstave za skladištenje rasutog materijala u kontejnerima; plastične tende; plastične zaštitne folije za uporabu pri bojenju; plastični materijali u obliku prostirača za uporabu kao cerade; plastični materijali u obliku prostirača [cerade]; plastični pokrivači za objedinjavanje tereta radi transporta; platnene cerade; platnene nadstrešnice; platnene nadstrešnice [tende]; platneni omoti za biljke; pokrivači u obliku cerada; pokrovi za jacuzzi; nisu po mjeri; polutrajne strukture od platna; pregrade za provjetravanje od katraniziranog platna za rudnike; pregrade za provjetravanje od katraniziranog platna [za

rudnike]; pregrade za provjetravanje rudnika od katraniziranog platna; pregrade za prozračivanje od katraniranog platna za jedra [za rudnike]; pregrade za prozračivanje od katraniziranog platna za jedra; pregrade za zaštitu od vjetra; prekrivači [neoblikovani] za automobile; prekrivači [neoblikovani] za vozila; prekrivači [neoblikovani] za čamce; prekrivači [neoblikovani] za kamionete; prekrivači za bazene; prekrivači za vozila [neoblikovani]; privremene konstrukcije izrađene od tkanine; rudnici (pregrade od katraniziranog platna za provjetravanje rudnika); šatori; šatori izrađeni od tekstilnih materijala; šatori izrađeni od tekstilnog materijala; šatori kao dopuna vozilima; šatori [krovovi] za vozila; šatori na napuhavanje za planinarenje i kampiranje; šatori [nadstrešnice] za karavane; šatori [nadstrešnice] za vozila; šatori [nisu za kampiranje]; šatori za kampiranje; šatori za planinarenje; šatori za planinarenje ili kampiranje; šatori za tuširanje; šatori za uporabu pri udičarenju; suncobrani [vanjski], tekstilni; šatori za uzgajanje biljaka; tekstilni prekrivači za stvrdnjavanje betona; tekstilni zasloni za zaštitu od vjetra; tende od tkanine; tende s posebnim filtrima koji omogućavaju sunčanje bez opekline; tkanina u obliku nadstrešnice; tende za plovila; vanjska tekstilna sjenila; višenamjenske plastične cerade; vinilna pokrivala za tlo; vjetrobrani [zasloni]; vodootporne navlake [cerade]; vodootporni prekrivači [cerade]; zaštite od sunca [vanjske], tekstilne; zaštitne presvlake za vozila [nisu oblikovane]; zaštitni pokrivači [plachte protiv prašine] za upotrebljavanje pri dekoriranju; zaštitni pokrivači [tekstil]

- 24 tekstilni materijali za filtriranje; tekstilni proizvodi i njihovi nadomjesci; tkanine; akrilna tkanina koja nije za izolaciju; balistički otporne tkanine; baloni (tkanine nepropusne za plin za aerostatske balone); baršun [tkanina]; baršunasta tkanina; brokat; čoha za biljarski stol; cvilih [platno]; damast [tkanina]; droget [vrsta tkanine]; džersej tkanina za odjeću; elasticirani tkani tekstilni materijali; džersej [tkanina]; elastična tkanina za odjeću; elastični tkani materijali; filc [pust]; fino dekorirano rublje; flanel; flis od kopolimera; flis od poliestera; flaneli; flis od polipropilena; flizelin; flokirana tkanina; fular [tkanina]; gaza [tkanina]; grubo tkanje od konoplje; gumirana tekstilna tkanina; gumirana tkanina; gumirana vodootporna tkanina; gumirane tkanine; gumirano platno [ne za papirne proizvode]; gumirano platno [osim za papirne proizvode]; gusta tkanina za podstave; industrijska tkanina; kaliko; kaliko tkanina [otisnuta]; karirana tkanina (tartan) u komadima; komadi robe izrađene od tkanog plastičnog materijala; komadi robe izrađeni od tekstilnih materijala spojenih plastikom; komadi robe izrađeni od tekstilnih materijala spojenih gumom; komplet tkanina za izradu prošivenih pokrivača; kompozitni tekstilni materijali; krep-tkanina; krep [tkanina]; krepon [tkanina]; krpice za mijenjanje pelena za bebe; kućanska tekstilna roba u komadima; laminirana tkanina; lanena tkanina; lanene tkanine; ljepljiva tkanina; ljepljiva tkanina za toplinsko nanošenje; loden tkanina; marabut [tkanina]; maramice kao tekstilne tkanine u komadima; materijal za košulje; materijal za zastore; materijal za zastore kao komadni tekstil; materijali (tekstilni -) za proizvodnju podstave za obuću; materijali (tekstilni -) za proizvodnju potplata; materijali (tekstilni -) za upotrebu u proizvodnji unutarnjih donova; materijali za izradu odjeće; materijali za jastučnice; materijali za međupodstavu; materijali za odijela [tekstilni]; materijali za tapeciranje namještaja; materijali za tekstilnu robu za kućanstvo; materijali za tkaninu za namještaj; materijali za zastore; međupodstava; miješana tkanina s bazom od svile; miješane tkanine s bazom od konoplje; miješane tkanine s vunenom bazom; mješovite tkanine od elastične pređe; moket [tkanina]; moleskin [tkanina]; moleskin [vrsta tkanine]; mrežaste tkanine; mrežasti zatezni materijal za tapeciranje; mreže za komarce tretirane insekticidom; muslin; najlonska tkanina; netkana komadna roba; netkana tekstilna komadna roba; netkana tekstilna tkanina; netkana tkanina; netkana tkanina od prirodnih vlakana; netkana tkanina od sintetičkih vlakana; netkana tkanina u obliku plahiti za upotrebu u proizvodnji; netkana tkanina uglavnom izrađena od papira; netkana tkanina za ojačanje; netkana tkanina za podstavu; netkane tekstilne tkanine za međupodstavu; netkane tekstilne tkanine; netkane tkanine bez uzoraka za upotrebu u proizvodnji; netkane tkanine kao platna za upotrebu u proizvodnji; netkane tkanine u smotcima [rolama] za upotrebu u proizvodnji; netkane tkanine za podstavljanje; netkani pust; netkani tekstilni materijali za toplinsko oblikovanje; netkani tekstilni materijali; nezapaljive tkanine; ojačana tkanina

[tekstil]; omčasto pletene tkanine od kemičkih vlakana; pamučna tkanina; pamučne tkanine; pamučno tkanje; parhet [vrsta tkanine]; papirnato predivo za tekstilnu uporabu; plastične folije za proizvodnju jednokratne odjeće; plastične folije za proizvodnju jednokratnih ogrtača; plastične folije za proizvodnju jednokratnog rublja; plastične mreže za muhe; plastični materijal kao zamjena za tkaninu; plastični materijal [zamjena za tkaninu]; plastične zamjene za tkaninu; rasteljive tekstil koji propušta paru; plastični tkani tekstilni materijali za upotrebu u poljoprivredi; plastificirani tekstilni predmeti s izolacijskim svojstvima; platnena tkanina; platno; platno od konoplje; platno [tkanina]; platno za biljarski stol [čoja]; platno za pravljenje sira; platno za sir; platno za tapiseriju; platno za tapiseriju ili vezenje; platno za vezenje; pletena elastična tkanina za žensko donje rublje; pletena elastična tkanina za gimnastičke trikove; pletena elastična tkanina za korzete; pletena elastična tkanina za sportsku opremu; pletena tkanina; pletena tkanina od pamučne pređe; pletena tkanina od pređe s kemijskim svojstvima; pletena tkanina od svilene pređe; pletena tkanina od vunene pređe; pleteni materijal; podstava od tkanine za odjeću; podstava za zastore; polipropilenska pređom vezana netkana tekstilna tkanina; prešani pust [filc]; prozirna komadna roba izrađena od tekstilnih materijala spojenih s plastikom; prozirna komadna roba izrađena od tekstilnih materijala spojenih s gumom; prozirne vodootporne tkanine; pust; pust [filc]; pust u roli; pust za oblikovanje za upotrebu u industriji papira; pust za prešanje za upotrebu u industriji papira; pust za sušenje za upotrebu u industriji papira; pust za upotrebu tvorničara papira; rajon (tkanina od rajona) [sintetika]; rasteljive tkanine; rasteljivo platno za vezenje; rešetkasta tkanina; roba od tekstilne tkanine u komadima za proizvodnju tapeciranog namještaja; roba od tekstilne tkanine u komadima za upotrebu u proizvodnji odjeće; roba u metraži od netkanog plastičnog materijala; ručno pređena svilena tkanina; sačasti materijali [tekstilni]; ševiot [tkanina]; sintetička tekstilna roba u komadima; široko tkana industrijska tkanina; smolom impregnirana tekstilna tkanina; spužvaste tkanine za tekstilnu uporabu; štof; stolovi, biljarski (pokrivači za biljarske stolove); svilena tkanina; svilena tkanina za tiskanje uzoraka; svilene tkanine; svilene tkanine za namještaj; taft; tekstil izrađen od sintetičkih materijala; tekstil koji se koristi kao podstava za odjeću; tekstil, netkani; tekstil od poliestera; tekstil u metraži za izradu zaštitne odjeće; tekstil u metraži za izradu cipela; tekstil za izradu odjevnih artikala; tekstil za namještaj u komadima; tekstil za tapeciranje; tekstil za upotrebu u proizvodnji brodskih jedara; tekstil za zamatanje poklona; tekstilna roba od pamuka u komadima; tekstilna roba od plastičnih materijala u komadu; tekstilna roba u komadima za proizvodnju čizama; tekstilna roba u komadima za izradu krevetnih pokrivača; tekstilna roba u komadima za namještaj; tekstilna roba u komadima (obložena poliuretanom) za izradu vodootporne odjeće; tekstilna roba u komadima za proizvodnju industrijskih filtara; tekstilna roba u komadima za izradu odjeće; tekstilna roba u komadima za odjeću; tekstilna roba u komadima; tekstilna roba u komadima za izradu ručnika; tekstilna roba u komadima za izradu jastučnice; tekstilna roba u komadima za izradu zastora; tekstilna roba za izradu šalova za glavu i palestinki; tekstilna tkanina od imitacije životinjske kože; tekstilna tkanina sa zaštitom od elektromagnetskog zračenja; tekstilna tkanina u komadu; tekstilna tkanina u metraži za podstave; tekstilna tkanina za izradu odjeće; tekstilna tkanina za izradu deka; tekstilna tkanina za izradu kućanskih tekstilnih artikala; tekstilna tkanina za izradu rublja; tekstilna tkanina za proizvodnju odjeće; tekstilna tkanina za spavaće sobe; tekstilna tkanina za upotrebu u proizvodnji; tekstilna tkanina za upotrebu u proizvodnji plahiti; tekstilna tkanina za upotrebu u proizvodnji ručnika; tekstilna tkanina za upotrebu u proizvodnji zidnih obloga; tekstilna tkanina za upotrebu u proizvodnji jastučnica; tekstilna tkanina za upotrebu u proizvodnji sportske opreme; tekstilna tkanina za upotrebu u proizvodnji posteljine; tekstilna tkanina za upotrebu u proizvodnji zastora; tekstilna tkanina za upotrebu u proizvodnji namještaja; tekstilna tkanina za upotrebu u proizvodnji kreveta; tekstilna tkanina za žensko rublje; tekstilne podstave u komadima; tekstilne tkanine u metraži za namještaj; tekstilni materijali; tekstilni materijali koji ne propuštaju vodu, ali propuštaju vlagu; tekstilni materijali koji propuštaju vodu paru; tekstilni materijali od baršuna; tekstilni materijali od pamuka; tekstilni materijali od satena; tekstilni materijali od svile; tekstilni materijali od vune; tekstilni materijali s

premazom otpornim na plamen; tekstilni materijali s premazom otpornim na vatru; tekstilni materijali za izradu sjenila za prozore; tekstilni materijali za upotrebu u proizvodnji obuće; tekstilni materijali za upotrebu u proizvodnji sjenila za prozore; tekstilni otpad za izradu papira; tekstilni zamjenski materijali proizvedeni od sintetičkih materijala; til [tkanina]; til za izradu haljina; til za izradu šešira; tiskana tekstilna roba u komadima; tkane tkanine za unutarnje opremanje; tkani materijali; tkani pust; tkani tekstilni materijali s premazom; tkanina kao tekstilna roba u komadima za upotrebu u vezenju; tkanina kao tekstilna roba u komadima za upotrebu u proizvodnji; tkanina kao tekstilna roba u komadima za upotrebu u krpariji; tkanina koja imitira kožu životinja; tkanina koja je imitacija životinjske kože; tkanina koja je imitacija kože; tkanina koja propušta paru; tkanina koja se koristi za ortopedsku pomagala; tkanina koja se lijepi toplim postupkom; tkanina obložena gumom ili plastikom; tkanina obložena polimerom; tkanina od anorganskih vlakana, nije za izolaciju; tkanina od čipke; tkanina od fiberglasa za tekstilnu upotrebu; tkanina od gaze; tkanina od imitacije životinjske kože; tkanina od jute; tkanina od kašmira; tkanina od kemijski proizvedenih vlakana, nije za izolaciju; tkanina od kemijskih vlakana; tkanina od keramičkih vlakana, osim za izolaciju; tkanina od konoplje; tkanina od konopljne pređe; tkanina od kostrijeti; tkanina od lana; tkanina od mješavine sintetičkih i prirodnih vlakana, nije za izolaciju; tkanina od mješovitih vlakana; tkanina od najlona, nije za izolaciju; tkanina od organskih vlakana, osim za izolacijske namjene; tkanina od otpadnog pamuka; tkanina od pamuka, nije za izolaciju; tkanina od platna, nije za izolaciju; tkanina od pletene čipke; tkanina od pletenog pamuka; tkanina od pokrivenne gumene pređe [za tekstilnu uporabu]; tkanina od poliestera; tkanina od poliestera, nije za izolaciju; tkanina od pređe obložena gumom; tkanina od predene svile; tkanina od prirodnih vlakana, nije za izolaciju; tkanina od pusta; tkanina od ramije; tkanina od šanila; tkanina od sintetičke pređe; tkanina od sintetičkih vlakana, nije za izolaciju; tkanina od sintetičkih vlakana; tkanina od sintetičkog konca; tkanina od staklenih vlakana za tekstil; tkanina od staklenih vlakana za tekstilnu upotrebu; tkanina od svile; tkanina od svile, nije za izolaciju; tkanina od tekstilnih vlakana za tekstilnu uporabu; tkanina od ugljičnih vlakana, nije za izolaciju; tkanina od umjetnih vlakana [za izolaciju]; tkanina od umjetnih vlakana [nije za izolaciju]; tkanina ojačana plastikom; tkanina otporna na toplinu [osim za izolacijske namjene]; tkanina [roba u komadima]; tkanina prekrivena motivima za vezenje; tkanina s mješavinom anorganskih vlakana; tkanina s mješavinom konoplje i svile; tkanina s mješavinom kemijskih vlakana; tkanina s mješavinom konoplje i pamuka; tkanina s mješavinom konoplje i vune; tkanina s mješavinom svile i pamuka; tkanina s mješavinom svile i vune; tkanina s mješavinom vune i pamuka; tkanina s posebno obrađenom površinom; tkanina s predom od vune; tkanina s premazom; tkanina s premazom za upotrebu u proizvodnji prtljage; tkanina s premazom za upotrebu u proizvodnji kišnih kabanica; tkanina s premazom za upotrebu u proizvodnji kožne robe; tkanina s prozračnim poliuretanskim slojem, prodaje se u komadu; tkanina s prozračnim poliuretanskim premazom za voodopornu odjeću; tkanina s prozračnim slojem od poliuretana; tkanina tkana od keramičkih vlakana, osim za izolaciju; tkanina u prodaji u obliku kompleta za izradu igračkaka čudovišta; tkanina u smotcima [rolama]; tkanina za dekoriranje interijera; tkanina za industrijsku upotrebu; tkanina za izradu pelena; tkanina za izradu zastora; tkanina za jastuke; tkanina za jedra; tkanina za košulje; tkanina za namještaj; tkanina za namještaj i tapeciranje; tkanina za naslonjače; tkanina za oblikovanje za upotrebu u industriji papira; tkanina za obuću; tkanina za odjeću; tkanina za opremanje prozora; tkanina za podstavljanje pokrivala za glavu; tkanina za podstavu odjeće; tkanina za pokročstvo; tkanina za preradu u odjevne artikle; tkanina za prešanje za upotrebu u industriji papira; tkanina za proizvodnju cerada; tkanina za proizvodnju futrola; tkanina za proizvodnju kišobrana; tkanina za proizvodnju lisnica; tkanina za proizvodnju namještaja; tkanina za proizvodnju odjeće; tkanina za proizvodnju pokrivača za bazene; tkanina za proizvodnju šatora; tkanina za proizvodnju torbi; tkanina za proizvodnju vrtnog namještaja; tkanina za proizvodnju vrtnih suncobrana; tkanina za proizvodnju ženskih torbica; tkanina za proizvodnju ženske vanjske odjeće; tkanina za sita; tkanina za sitotisak za industriju stakla; tkanina za sofe; tkanina za sušenje za upotrebu

u industriji papira; tkanina za trake za rubove tatami tepiha; tkanina za upotrebu u proizvodnji odjeće za upotrebu u sterilnim prostorijama; tkanina za upotrebu u proizvodnji vanjskih prekrivača za stolce; tkanina za vezenje; tkanina za zastore; tkanina za žensko rublje; tkanine kao tekstilna roba u komadima izrađena od mješavine vlakana; tkanine kao tekstilna roba u smotcima [rolama]; tkanine kao tekstilna roba u komadima za upotrebu u tapiseriji; tkanine koje se lijepe toplim postupkom; tkanine koje sprečavaju plamen [nisu do azbesta]; tkanine od češljane vune; tkanine od esparto biljke; tkanine od jute; tkanine od konoplje; tkanine od metalnih vlakana; tkanine od polusintetičkih vlakana; tkanine od samta; tkanine od škotske vune; tkanine od staklenih vlakana za tekstilnu uporabu; tkanine od umjetnih tekstilnih vlakana kao komadna tekstilna roba; tkanine prekrivene voskom za umatanje hrane za višekratnu upotrebu; tkanine s miješanom pamučnom bazom; tkanine s predom od regeneriranih vlakana; tkanine s rijetkim nitima za velika sita; tkanine s tiskanim motivima; tkanine [tekstilna roba u komadima] od ugljičnih vlakana; tkanine za izradu džempera; tkanine za odijela; tkanine za izradu pelena; tkanine za pelene za inkontinenciju; tkanine za podstavu; tkanine za pokrivanje naslonjača; tkanine za proizvodnju vanjske muške odjeće; tkanine za žensko rublje; traper tkanina; uložni materijali od netkane tkanine; umjetna svila; unaprijed odrezana tkanina za šivenje; usko tkana tkanina; vatrootporne tkanine za tapeciranje; veluri za namještaj; vinilna tkanina; višeslojna antistatička tkanina; viskozni tekstilni materijali; vlaknaste tkanine za proizvodnju vanjskih prekrivača za namještaj; vlaknaste tkanine za proizvodnju podstava za cipele; vlaknaste tkanine za proizvodnju podstava za torbe; vlaknaste tkanine za proizvodnju odjernih artikala; voodoporna tekstilna tkanina; voodoporna tkanina; voodoporna tkanina za upotrebu u proizvodnji rukavica; voodoporna tkanina za upotrebu u proizvodnji hlača; voodoporna tkanina za upotrebu u proizvodnji šešira; voodoporna tkanina za upotrebu u proizvodnji jakni; voodoporne tkanine; voštano platno; vrećevina; vunena karirana tkanina (tartan); vunena tkanina; vunena tkanina, nije za izolaciju; vunena tkanina za upotrebu u proizvodnji jakni; vunena tkanina za upotrebu u proizvodnji kaputa; vunena tkanina za upotrebu u proizvodnji odijela; vunena tkanina za upotrebu u proizvodnji hlača; vunene pletene tkanine; vunene tkanine; zaštite od platna za jedra; zatezna tkanina za tapeciranje; zefir tkanina; baneri od tekstila ili od plastike; čupavci od tekstila; dekorativne nabrane zavjese; dekorativni pokrivači (pokrivači za namještaj); etikete; etikete od tekstilnih materijala; etikete (tekstilne); etikete [tkanina]; filter-tkanine za tiskarstvo, tekstilne; filter tekstilni materijali za tiskarstvo; friz [vunena tkanina]; grubi materijal za izradu ukrasnih zastavica; iscrtna tkanina za vezenje; japansko platno za zamatanje [furoshiki]; japansko svečano platno za zamatanje [fukusa]; jednokratne krpe; krpice za uklanjanje šminke; kućanska tekstilna tkanina; kućanska tekstilna roba; kućanske krpe za brisanje čaša; kućanski tekstilni artikli izrađeni od netkanih materijala; kućanski tekstilni artikli; lijepljive tekstilne oznake za torbe; maramice od tekstila; maramice od tkanine; maramice, od tkanine, za skidanje šminke; maramice od tkanine za uklanjanje šminke; materijali od tekstila ili od plastike za izradu ukrasnih zastavica; međupodstave izrađene od netkane tkanine; meka dekoracija za skrivanje karniša; mreže za komarce; molitvene maramice; mrtvački pokrovi; najlonske zastave; naljepnice od tkanine; namještaj (nepričvršćeni pokrivači za -); natpisi od tkanine; nepričvršćeni pokrivači za namještaj; nepričvršćeni pokrivači za namještaj; netkani tekstilni artikli; oblikovani pokrivači za wc [tkanina]; plastične zastave; plastične zastavice; plastični baneri; platno s naborima; platno za madrace; podstava od lanenog platna za cipele; podstave za šešire; podstave za šešire, od tekstila u komadima; pokrivači od frotirne tkanine; pokrivači za zahodske daske od tkanine; posteljina; pokrivači (neučvršćeni -) za namještaj; pokrivači (oblikovani za poklopac WC školjke) [tkanina]; pokrivači od tekstila za elektroničke aparate, [neučvršćeni, neoblikovani]; pokrivači (pomični) za namještaj; pokrivači za namještaj; pokrivači za stolice [pomični] na namještaju; rublje za kućansku upotrebu; rublje za kućanstvo; ručnici [tekstilni] za kuhinjsku upotrebu; rupčići od tekstila; spužvaste tkanine [tekstilna roba u komadu]; tapiserije od tekstila; tekstil; tekstil za dekoriranje interijera; tekstil za namještaj; tekstil za umatanje hrane; tekstili za digitalni tisak; tekstilna

podstava za obuću; tekstilna podstava za pelene; tekstilna roba; tekstilna roba za kućanstvo; tekstilne etikete; tekstilne futrole za spavačice; tekstilne krpe za sušenje posuđa; tekstilne maramice za uklanjanje šminke; tekstilne oznake [etikete]; tekstilne oznake koje se ušivaju na odjeću; tekstilne podstave za obuću; tekstilne tkanine za vezenje; tekstilne zastavice; tekstilni jastučići za skidanje šminke; tekstilni jastučići za šminku; tekstilni kuhinjski ubrusi; tekstilni materijali i zamjene za tekstilne materijale; tekstilni materijali od flanela; tekstilni materijali od lana; tekstilni materijali s premazom; tekstilni natpisi; tekstilni podmetači za pivske čaše; tekstilni pokrivači za zahodske školjke; tekstilni pokrivači za WC daske; tekstilni ručnici za sušenje kose; tiskarska tkanina od tekstila; tkane etikete; tkanina s ucrtanim motivima za vezenje; tkanina za podstavljanje cipela; tkanina za podstavu u cipelama; tkanine za namještaj; tkanine za umatanje beba; torbe za vreće za spavanje [posebno prilagođene]; trake za tiskanje na tekstilu; trokutaste zastavice od pusta; trokutaste zastavice od tkanine; ukrasne kratke zavjese od tkanine; ukrasni pokrivači; ukrasni prekrivači od tkanine; ukrasne zastavice od tkanine; ukrasni zastori za karniše; voodootporna tekstilna roba u komadima; zastave [barjaci]; zamjene za tekstilne materijale; zastave od tekstila ili od plastike; zastavice i plamenci od tekstila; zastavice, nepapirnat; zastavice, nisu od papira; zastavice od brokata; zastavice od tekstila; zastavice od tkanine; zaštitni pokrivači za namještaj [neučvršćeni]; zidna tkanina; zidne zavjese; baldahini; bivak vreće kao presvlake za vreće za spavanje; bivak vreće kao zaštita za vreće za spavanje; naslonjači stolica [tekstilni artikli]; neoblikovani tekstilni pokrivači za namještaj; nepričvršćeni pokrivači za vrtni namještaj; nepričvršćeni tekstilni pokrivači za namještaj; nepričvršćeni zaštitni pokrivači za madrace i namještaj; oblikovani pokrivači za poklopac WC školjke [od tkanine ili njenih nadomjestaka]; plastični pokrivači za namještaj; pokrivači za namještaj (neoblikovani) od tekstila i plastike; pokrivači za namještaj od plastičnih materijala; pokrivači za vreće za sjedenje; pokrivači za zahodske školjke; pokrivači za namještaj (neoblikovani); pokrivači za namještaj (neoblikovani) od tekstila i plastike; pokrivači za sofe; pokrivači za stolce; presvlake, plastične za pokućstvo; presvlake od plastike za pokućstvo; tekstilne presvlake za pokućstvo; tekstilni pokrivači [pomični] za namještaj; tekstilni pokrivači (za namještaj); tekstilni pokrivači za vodikotliče; zamjenske navlake za sjedala za pokućstvo [pomične]; draperija; draperija [teški zastori]; draperije; draperije kao zavjesa od tekstilnih materijala; draperije u obliku zastora; držači za zastore od tkanine; držači zastora ili povezi od tekstila; držači zastora od tekstilnih materijala; konfekcijski zastori; držači zastora (tekstilni); konfekcijski zastori od plastike; konfekcijski zastori od tekstila; mali zastori od tekstilnih materijala; moket [zastori]; nabrane zavjese za prozore; nabrane zavjese [zastori]; nabrani zastori; omče za zastore od tekstilnih materijala; omče za zastore od tekstila; plastični zastori; plastični zastori za upotrebu u kadama s tuš kabinama; pokrivači za prozore; plastične zavjese; tekstilne dekoracije za zastore; tekstilni materijali za opremanje prozora; tekstilni materijali za pokrivanje prozora; tekstilni povezi za zastore; tekstilni proizvodi za pokrivanje prozora; ukrasne kratke zavjese za prikrivanje karniše; ukrasni pokrivači [tekstilna draperija]; unutarnji i vanjski zastori; zastori; zastori [izrađeni ili metražni]; zastori (mali zastori za prozorska krila); zastori od čipke; zastori od tekstila; zastori i čipkasti zastori od tekstila ili plastike; zastori od tekstila ili plastike; zastori od tekstilnih materijala; zastori od tekstilnih vlakana; zastori od tkanine; zastori od vinila; zastori za prozore; zastori za tuš kabinu izrađeni od plastičnog materijala; zastori za tuš kabinu od protupožarnog tekstila; zastori za tuševu; zastori za tuširanje; zastori za vrata; zavjese za tuširanje od tekstila ili plastike; zavjese za zamračivanje; etikete od tekstila za bar kodove; etikete (tekstilne -) za označavanje rublja za kućanstvo; etikete (tekstilne -) za označavanje odjeće; etikete (tekstilne) za raspoznavanje tekstila za kućanstvo; etikete (tekstilne) za raspoznavanje odjeće; ljepljive etikete (tekstilne); oznake [etikete] od tkanine za tekstilne tkanine; ljepljivi materijali u obliku naljepnica [tekstilnih]; samoljepljive tekstilne etikete; tekstilne etikete za raspoznavanje odjeće; tekstilne naljepnice koje se nanose glačanjem; tekstilne oznake za pričvršćivanje na posteljnu; tekstilne oznake za pričvršćivanje na odjeću; tekstilne zastavice za označavanje mjesta za stolom; tiskani tekstilni etikete; značke od tkanine; frizevi (tekstilne

zidne zavjese); oslikane zavjese [tekstilne]; podstavljeni pokrivači [tekstilne zavjese] za postojeće zidove; rubnjaci (tekstilne zidne zavjese); ručno izrađene tekstilne zidne zavjese; tapiserije [zidne zavjese], od tekstila; zidne plakete od tekstila; zidne tapete, tekstilne; zidne zavjese od svile; zidni ukrasi od tekstila; krpe za brisanje stakla [ručnici]; kuhinjski i stolni tekstili; platnena roba za posteljnu; posteljina i deke; posteljina i pokrivači; ručnici; ručnici izrađeni od tekstilnih materijala; ručnici od tekstila; ručnici za jogu; tekstil za kupaonicu; tkanina za brisanje stakla; veliki ručnik; čipkasti stolni podmetači koji nisu od papira; dugački stolnjaci od tekstila; frotir; jednokratni stolnjaci od tekstila; krpe za brisanje posuđa; kućanske krpe za brisanje posuđa; kuhinjske krpe; mali ukrasni stolnjaci od tkanine; materijal za ručnike; materijal za ručnike [tekstilni]; nadstolnjaci od tekstila; plastični nadstolnjaci; plastični stolnjaci; platno, navošteno [stolnjaci]; podlošci za boce [stolno rublje]; podmetači za čaše od tkanine; podmetači za jelo [nisu od papira]; podmetači za jelo od platna; podmetači za jelo od tekstila; podmetači za piće od stolnog platna; podmetači za tanjure [nisu od papira]; posteljina i stolno rublje; rublje za kuhinju; ručnici za ruke od tekstilne tkanine; rukavice bez prstiju (za pranje); rukavice za pranje; salвете od tkanine; sitna tekstilna roba [tekstil za stol]; stolni ubrusi od tekstila; stolni ubrusi, tekstilni; stolnjaci; stolnjaci, nepapirnat; stolnjaci, nisu od papira; stolnjaci, nisu papirnat; stolnjaci od damasta; stolnjaci od netkane tekstilne tkanine; stolnjaci od tekstila; stolnjaci od tkanine; stolno rublje; stolno rublje, nepapirnat; stolno rublje od tekstila; stolno rublje od tekstila; tabletići od tkanine; tabletići za stol koji nisu od papira; tabletići za stol od tkanine; tekstilne maramice; tekstilne salвете; tekstilni podmetači; tekstilni podmetači za čaše; tekstilni podmetači za jelo; tekstilni podmetači [za piće]; tekstilni podmetači za stolove; tekstilni ručnici za ruke; tekstilni stolni podmetači; tekstilni stolnjaci; tekstilni tabletići; tekstilni ubrusi; tekstilni ubrusi (stolni); tekstilni ubrusi [stolno rublje]; tekstilno stolno rublje; tkanina za brisanje; ubrusi i stolnjaci [tekstil]; uski dugački pokrivači za stol; baldahini (krevetina); baldahini za koltjeve; deka koja se koristi ispod posteljine; deke za bebe; deke za dječje krevetiće; deke za novorođenčad; deke za upotrebu na otvorenom; frotir za posteljno rublje; dječje deke; grijači za krevete; jastučnice; jastučnice [navlake za jastuke]; jastučnice [za jastuke za spavanje]; jednokratna posteljina od tekstila; jednokratna posteljina od papira; kožne plakte; kreveti (gornji pokrivači za krevete); kontinentalni pokrivači; nadmadraci; nadstrešnice [krovovi za krevete]; nadstrešnice za krevete; navlake z paperje; navlake za jastuke [jastučnice]; navlake za jastuke za spavanje; navlake za madrace; navlake za madrace i jastuke; navlake za madrace s gumom [jogi navlake]; navlake za perine; navlake za poplune s paperjem i perine; navlake za prošivene pokrivače; omotači za madrace; pamučni pokrivači za krevet; pamučni pokrivači; papirnat jastučnice; papirnat plakte; perine; perine napunjene guščjim perjem; perine napunjene guščjim perjem; perine [pokrivači od pahuljica za noge]; plakte; plakte s gumicom [jogi plakte]; plakte u obliku vreća za spavanje; plakte za dječje krevetiće; plakte za krevet; plakte za krevete; plastične plakte [koje nisu plakte za osobe s inkontinencijom]; podstave za vreće za spavanje; pokrivači izrađene od umjetnih vlakana; pokrivači, papirnat za krevete; pokrivači s paperjem [pokrivači]; pokrivači za krevete; pokrivači za krevete [popluni]; pokrivači za krilo; pokrivači za kućne ljubimce; pokrivači za piknik; pokrivači za putovanja [za pokrivanje koljena]; popluni; popluni [pokrivači]; popluni (posteljina); popluni s paperjem; posteljina od netkanog tekstilnog materijala; posteljina od papira; posteljina za dječje krevetiće; pokrivači ispunjeni materijalom za punjenje; pokrivači ispunjeni perjem; pokrivači ispunjeni polupaperjem; pokrivači ispunjeni sintetičkim materijalom za punjenje; pokrivači ispunjeni paperjem; pokrivači od trikoa; pokrivači punjeni svilom; pokrivači za dječje krevetiće; pokrivači za futon; pokrivači za kauče; pokrivači za krevet; pokrivači za krevete; presvlake za madrace [osim za inkontinenciju]; prošivene deke; prošiveni pokrivači od frotira; prošiveni pokrivači za krevet; prostirke za jogu; putni pokrivači od karirane tkanine (tartana); ravne plakte za krevete; svileni pokrivači; svileni pokrivači za krevet; tekstilna tkanina za uporabu kao posteljina; tekstilne navlake za poplun; tekstilne plakte; tekstilni prošiveni pokrivači; ukrašene plakte za krevete; ukrašeni pokrivači za krevete; ukrasna krevetna plakta; ukrasne deke; ukrasne navlake za jastuke; ukrasne plakte; ukrasne

presvlake za donji dio kreveta od tkanine; ukrasne zastavice za bebe; ukrasni pokrivači za krevete; ukrasno platno; vreće za spavanje; vreće za spavanje [sašiveni omotači koji zamjenjuju plahete]; vreće za spavanje za bebe; vreće za spavanje za kamping; vunene deke; vuneni pokrivači; zaštitne navlake za dječji krevet [posteljina]; dječji ručnici; flanel za sanitarnu potrebu; japanski ručnici od pamuka (tenugui); krpe od netkanog tekstilnog materijala za pranje tijela [osim za medicinsku upotrebu]; krpe od tkanog tekstilnog materijala za pranje tijela [osim za medicinsku upotrebu]; krpe za lice od frotira; krpe za pranje tijela [osim za medicinsku upotrebu]; krpe za umivanje lica u obliku rukavica; krpe za skidanje šminke [tekstilne] koje nisu natopljene toaletnim preparatima; krpe za umivanje lica; kupaonske rukavice; kupaonski ručnici; kupaonski ručnici za omatanje; maramice za skidanje šminke [tekstilne] koje nisu natopljene kozmetičkim preparatima; pamučni ručnici; pokrivači od frotira; rublje za kupanje [osim odjevnih predmeta]; ručnici od frotira; ručnici od tekstila, komprimirani; ručnici s kapuljačom; ručnici [tekstilni] prilagođeni za upotrebu u dozatorima; ručnici [tekstilni] za plažu; ručnici [tekstilni] za upotrebu s bebama; ručnici [tekstilni] za upotrebu s malom djecom; ručnici u obliku turbana za sušenje kose; ručnici za golf; ručnici za lice; ručnici za lice od tekstila; ručnici za plažu; ručnici za lice [od tekstilnih materijala]; ručnici za ruke; ručnici za skidanje šminke [tekstilni] koji nisu natopljeni toaletnim preparatima; rukavice bez prstiju od netkane tkanine za pranje tijela; rukavice bez prstiju za pranje tijela; rukavice bez prstiju za pranje [za osobnu uporabu]; rukavice bez prstiju za toaletne potrebe; rukavice za kupanje; rukavice za pranje [za toaletnu uporabu]; tekstilna roba za kućanstvo, uključujući ručnike za lice; tekstilne krpe za lice; tekstilni flaneli za lice; tekstilni ručnici koji se prodaju u paketu; tekstilni ručnici sa zaštitnim znakovima ekipa američkog nogometa; tekstilni ručnici za lice; tekstilni ručnici za vježbanje; turski ručnici; turski ručnici; ubrusi od tekstila, toaletni; veliki ručnici; veliki ručnici za kupanje; filtri od tekstilnog materijala; vlakna filtra [tekstilni materijal]

25 dijelovi odjeće, obuća i pokrivala za glavu; odjeća; odjevni predmeti; pokrivala za glavu; šeširi; klobučarski proizvodi; obuća; babuške [vrsta maramice]; bandane; beretke; biciklističke kape; bejzbolske kape; čadori; cilindri [šeširi za glavu]; čvrsti slamnati šeširi; dječje kape; ešarpe [šalovi]; fantomke; fedore; feredža; golferske kape; fesovi; hidžabi; jamajčanske kape; kape [pokrivala za glavu]; kape s pomponima; kape sa čvorom; kape sa šiltom; kape sa štitnikom; kape za kišu; kape za plivanje; kape za spavanje; kape za vaterpolo; kapice za kupanje; kapuljače; kapice za tuširanje; kimari; kožna pokrivala za glavu; krznene mufovi; krznene šeširi; kuharske kape; mali šeširi; maramice za glavu; maska za lice [odjeća]; maske za lice [modna odjeća]; maske (za spavanje); mitre [odjevni predmeti]; maske za spavanje; modni šeširi; mrežice za kosu (maramice); mufovi; mufovi [odjevni predmeti]; nikabi; okrugle kapice; okviri za šešire; palestinke; papirnati šeširi za kuhare; papirnati šeširi za medicinske sestre; papirnati šeširi za odjevne svrhe; pletene kape; plosnate kape; pokrivala za glavu [velovi]; pokrivala za glavu za ribolov; pokrivala za lice [odjeća] koja nisu za medicinsku ili sanitarnu upotrebu; ribarska kapa; rupci [odjeća]; šeširi od papira [odjeća]; šeširi od umjetnog krzna; šeširi od trstike (suge-gasa); šeširi za plažu; šeširi za zabavu [odjeća]; šeširi za zaštitu od sunca; šeširići fascinatori; šiliterice; šiltovi [oprema za glavu]; skijaške kape; skijaške maske; škotske kape; sportska odjeća s ugrađenim digitalnim senzorima; sportska pokrivala za glavu [osim kaciga]; sportske kape; sportske kape i šeširi; štitnici od sunca; štitnici [pokrivala za glavu]; svileni rupci za glavu; teniske znojnice; termo pokrivala za glavu; trake za glavu; trake za glavu [odjevni predmeti]; toke [šeširi]; trake za uši [odjeća]; turbani; velovi; viziri [odjeća]; vojničke kape; vunene kape; ženske kape; ženski šeširi; ženski šeširi [pokrivala za glavu]; znojnice za glavu; znojnice za glavu [trake]; zvonasti šeširi; albe; albe [misne tunike]; anorak (vjetrovke s kapuljačom); arapske halje [tradicionalne halje]; arapski plaševi s kapuljačom; artikli iz grupe čarapa; ascot (svilene kravate učvršćene ukrasnom iglom); atletske tajice; baletne suknjice; baletni dresovi; balske haljine; bandeau [odjeća]; bermuda hlače; bejzbolske uniforme; bermude za kupanje; biciklistička odjeća; biciklističke hlače; biciklističke kratke hlače; biciklističke majice; biciklističke rukavice; biciklistički kombinezoni; bijele kute za bolničku upotrebu; bikini kupaći kostimi; bluze; bodiji; bodiji za bebe i malu djecu; boe [odjeća]; boe [odjevni predmeti]; boe; bolera; bolo

kravate s vrhovima od plemenitih metala; brijačka zaštitna odijela; bunde; burke; čarape; čarape bez stopala; čarape do gležnja; čarape i dokoljenke; čarape koje upijaju znoj; čarape-papučice; čarape protiv znojenja; čarape s prstima; čarape u japanskom stilu (tabi); čarape za američki nogomet; čarape za dojenčad i malu djecu; čarape za jogu; čarape za vodu; cargo hlače; čepse (odjeća); cheongsami (tradicionalne kineske haljine); chino hlače; debela košulja koja se nosi preko drugih odjevnih predmeta; dječja odjeća; dječja odjeća za zaštitu od sunca; dječje hlače; dječje tutice; dječji kombinezoni; dječji kombinézoni za igru [odjeća]; dječji kupaći kostimi; dokoljenice [gamaše]; dokoljenke; dolčevite; dolčevite [džemper]; dolčevite [odjeća]; donje rublje i odjeća za spavanje; donji dijelovi kostima; donji dijelovi trenirke; držači čarapa; duga kimona (nagagi); dugačke jakne; dugački ogrtači (odjeća); duge jakne; dvostrane jakne; džemper; džemper bez rukava; džemper [odjeća]; džemper s okruglim otvorom; džemper [pulover]; džepne maramice [odjeća]; džepni rupčići; formalna odjeća; frakovi; frizerski ogrtači; gabarden kaputi; gamaše; gaučo hlače; gimnastička odjeća; golferske hlače; golf hlače; gornja odjeća za bebe; gornja odjeća za dječake; gornje hlače; gornja odjeća za djecu; gornji dijelovi trenirke; gornji dijelovi trenirke; grijači za koljena [odjeća]; grijači za noge; grijači za ruke; grijači za ruke [odjeća]; grijači za vrat; grijači zglobova; grudnjaci za dojilje; gusarske hlače; haljine; haljine na tregeru; haljine od imitacije kože; haljine za djeveruše; haljine za dojenčad i malu djecu; haljine za medicinske sestre; haljine za mladenke; hanbok (tradicionalna korejska nošnja); harem hlače; halteri za čarape; havajske košulje; havajske košulje na kopčanje; havajske široke haljine [mumu]; hlače; hlače capri; hlače ispod koljena; hlače od samta; hlače [odjeća]; hlače otporne na vremenske uvjete; hlače trenirke; hlače za bebe; hlače za daskanje na snijegu; hlače za američki nogomet; hlače za jahanje; hlače za jogu; hlače za kišu; hlače za novorođenčad; hlače za medicinske sestre; hlače za trčanje; hlače za trčanje [odjeća]; hlače za vježbanje; hlače za zagrijavanje; hlače za znojenje; hulahupke; jakne; jakne bez rukava; jakne od krzna; jakne kao sportska odjeća; jakne od jelenje kože; jakne od ovčje kože; jakne [odjeća]; jakne otporne na kišu; jakne otporne na vremenske uvjete; jakne (podstavljene-) [odjeća]; jakne s paperjem; jakne - sakoi; jakne za daskanje na snijegu; jakne smokinga; jakne s rukavima; jakne za jahanje; jakne za zagrijavanje; japanska kimona; jednodijelna odijela; jednodijelna odjeća za dojenčad i malu djecu; jednodijelni kratki kombinezoni; jednokratne pregače; jednodijelno duge donje rublje; jednodijelni kupaći kostimi; jodhpur hlače; jutarnji ogrtači; kabanice; kaftani; kapuljače [odjeća]; kaputi; kaputi od ovčje kože; kaputi od traper; karirane jakne; kazališni kostimi; kendo oprema; khaki hlače; kiltovi; kiltovi od tartana; kimona; kišni ogrtači [kabanice]; kombinezoni; kombinezoni [odjeća]; kombinezoni za bebe i malu djecu; kombinezoni za medicinske sestre i tehničare; kombinezoni za skijanje; komotne široke hlače; kompleti; kompleti za trčanje [odjeća]; kompresijske donje kratke hlače; konfekcijska odjeća; korejske vanjske jakne koje se nose preko osnovne odjeće [magoja]; korejski kaputi [durumagi]; korejski tradicionalni ženski prsluci [baeja]; kostimi; kostimi za dječju igru; kostimi za igre s ulogama; kostimi za maškare i noć vještica; kostimi za maskenbal; kostimi za noć vještica; košulje; košulje i podsuknje; košulje-jakne; košulje od samta; košulje od ramije; košulje s dugačkim rukavima; košulje s gumbima; košulje s kratkim rukavima; košulje s otvorenim vratom; košulje s ovratnicima; košulje za odijela; košulje za odijela; košulje za ribolov; kožna odijela; kožna odjeća; kožne haljine; kožne hlače; kožne jakne; kožni kaputi; kožni prsluci; kožni remeni [odjeća]; kratke čarape; kratke haljine bez rukava; kratke hlače; kratke hlače od trenirke; kratke hlače za američki nogomet; kratke hlače za boks; kratke hlače za golf; kratke hlače za hodanje; kratke hlače za ragbi; kratke hlače za tjelovježbu; kratke sportske hlače s naramenicama; kratke majice; kratke jakne koje nalikuju na bluze; kratki kaputi s kapuljačom [anoraci]; kratki kombinezoni; kratki kompleti kratkih hlača i majica [odjeća]; kratki pokrivači kaputić za kimono (haori); kravate; krzna [odjevni predmeti od krzna]; krznene stole; krznene kaputi; krznene kaputi i jakne; krznene ogrtači; kuharska kuta; kućna haljina; kupaće gaćice; kupaće gaćice za muškarce; kupaći kostimi; kupaći kostimi za muškarce i žene; kupaći ogrtači; kupaći kostimi s košaricama; laboratorijske kute; lagane jakne za uporabu kao vanjski sloj; lanena odjeća; lente

[odjeća]; lente za kimona (obi); leptir kravate; leptir mašne; ležerna odjeća; ležerne hlače; ležerne jakne; ležerne košulje; livreje [odore]; ljetne haljine; lovačke hlače; lovačke jakne; lovačke košulje; lovački kombinezoni; lovački prsluci; mackintosh kaputi; maje od flisa; majice; majice bez naramenica; majice bez rukava; majice bez rukava (top); majice koje se vežu oko vrata; majice kratkih rukava; majice [odjeća]; majice s kapuljačom; majice za američki nogomet; majice za bebe; majice za jogu; majice za ragbi; majice za trčanje; manipuli [ukrasi od tkanine koje svećenici nose na ruci za vrijeme mise]; mankiniji; majice za zagrijavanje; manšete [odjevni predmeti]; mantili; marame [odjevni predmeti]; marame za vrat; marame za vrat [šalovi]; markirane majice za američki nogomet; markirane majice za nogomet; maske za oči; maskirne hlače; maskirne jakne; maskirne košulje; maskirne rukavice; maskirni prsluci; mini suknje; monokini; montgomery kaputi; mornarska odijela; mornarski kaputi; motociklistička odijela; motociklistička odjeća od kože; motociklističke jakne; motociklističke rukavice; misničko ruho; muška odijela; muška odijela s hlačama stegnutim oko gležnja [zoot suits]; muška odjeća; muške čarape; muške i ženske jakne, kaputi, hlače i potkošulje; muške kratke čarape; muške kupače kratke hlače; muške kupače gaće; muške marame za uporabu kao kravate; muški kaputi; muški ogrtači; naborane suknje za službene kimone (hakama); najlonske dokoljenke; naramenice za muškarce; naramenice za odjeću; najlonke; narodne nošnje [odjeća]; narukvice, vunene [pletene]; nazuvci; neelektrične vrećice obložene krznom za grijanje nogu; neklizajuće čarape; nepromoćiva odjeća; nogometni dresovi; nogometne majice; nošnje; odbojkaški dresovi; odijela za aikido; odijela za daskanje na snijegu; odijela za džudo; odijela za karate; odijela za kišu; odijela za letenje; odijela za slobodno vrijeme; odijela za taekwondo; odjeća koja sadrži tvari za mršavljenje; odjeća koja se nosi na kupaći kostim; odjeća od gabardena; odjeća od imitacije kože; odjeća od kašmira; odjeća od kože; odjeća od krzna; odjeća od lateksa; odjeća od perja; odjeća od pliša; odjeća od trapera; odjeća otporna na vjetar; odjeća otporna na vremenske uvjete; odjeća s integriranim led diodama; odjeća za automobiliste; odjeća za bicikliste; odjeća s toplinskom izolacijom; odjeća za bebe; odjeća za borilačke vještine; odjeća za dječake; odjeća za djevuše; odjeća za djevojčice; odjeća za golf, osim rukavica; odjeća za džudo; odjeća za hrvanje; odjeća za jahanje [osim jahaćih šešira]; odjeća za klizanje; odjeća za kišu; odjeća za krštenje; odjeća za malu djecu; odjeća za muškarce, žene i djecu; odjeća za oblikovanje tijela; odjeća za plažu; odjeća za sport; odjeća za triatlon; odjeća za umjetničko klizanje; odjeća za vježbanje; odjeća za zamatanje beba; odjeća za žene; odjeća za trčanje; odjevne rukavice; odjevni predmeti koji se nose oko vrata; odjevni predmeti od kože; odjevni predmeti za kazalište; odjevni predmeti za oblikovanje tijela [donje rublje]; odjevni predmeti za zaštitu odjeće; odore [uniforme]; ogrtači; ogrtači za kupanje; ogrtači za kupanje s kapuljačom; ogrtači za plažu; ogrtači [odjeća]; ogrtači za ramena; okovratnici na odjeći; oprema za bebe; oprema za kišu; opršnjaci za bebe [nisu od papira]; osnovni gornji dio tradicionalne korejske odjeće [jeogori]; ovratnici; ogrtači za ramena [odjeća]; omatajući remeni za kimona (datemaki); pamučni kaputi; papirnata odjeća; papirnate pregače; parei; parke [sportske jakne s kapuljačom]; pelene-gačice [odjeća]; pelerine; permate jakne; pilotske jakne; plastične hlače; plastične pregače; plastični podbradci za bebe; plastroni košulja; platneni podbradci; platneni podbradnici za odrasle; plesna odjeća; plesni kostimi; pletena odjeća; pletena odjeća [odjevni predmeti]; pletene jakne; pletene košulje; pletene majice; pletene polo majice; pletene rukavice; plisirane suknje; pleteni vuneni puloveri za ribare; podbradnici s rukavima, ne od papira; podbradnjaci za bebe [ne od papira]; podstave, sašivene [dio odjeće]; podstave za jakne; podstavljene jakne; podveze; podveze za čarape; podveze za vjenčanje; pojasevi; pojasevi [odjeća]; pojasevi za nošenje novca [odjevni predmeti]; pokrivači koji se mogu nositi kao odjeća; pokrivala za uši [odjevni predmeti]; polarne jakne od flisa; polo majice; polo puloveri; poludolčevite; pončo ogrtači; pončo ogrtači za kišu; potpeci; povezi oko struka za kimona (koshihimo); pregače; pregače [odjevni predmeti]; pričvršćivač od špage za haori (haori-himo); prošivene jakne [odjeća]; prošiveni zimski prsluci; prsluci; prsluci od filca; prsluci od perja; prsluci [odjeća]; prsluci s dugačkim rukavima; prsluci - vjetrovke; prsluci za trčanje; prsluci za trening; puloveri; puloveri bez rukava za nošenje iznad odjeće;

puloveri od flisa; puloveri s dugim rukavima; puloveri s kapuljačom; puloveri s v-izrezom; pumperice; punjene podsavte za obi-čvorove (obiage-shin); pustinske čizme; radna odijela; radna odjeća; radne jakne; radni kombinezoni; ragbi majice; rastezljive hlače; reflektirajuće jakne; reflektirajući ogrtači; remeni od tkanine; remeni od imitacije kože [odjevni predmeti]; remeni od tkanine [odjevni predmeti]; remeni za smokinge; remenje [odjevno]; replike nogometnih kompleta; ribarska odjeća; ribarske jakne; ribarski prsluci; rukavice; rukavice bez prstiju; rukavice bez prstiju [odjeća]; rukavice kao odjeća; rukavice [odjevni predmeti]; rukavice s jednim prstom za snowboarding; rukavice s provodljivim vršcima prstiju za korištenje s elektroničkim uređajima sa zaslonom na dodir; rukavice uključujući one izrađene od kože ili krzna; rukavice za jahanje; rukavice za skijanje; rukavice za snowboard; rupci [fulari]; rupci za ramena; safari jakne; sakoi; šal-kravata; šalovi; šalovi i marame za glavu; šalovi i stole; šalovi [marama za vrat]; šalovi od kašmira; šalovi [odjeća]; šalovi sa spojenim krajevima; šalovi [samo od trikoa]; sari [ženski odjevni predmeti]; sariji; saronzi; široke haljine za trudnice; široki pojasi za kimona (obi); skafander hlače; skafanderi; skijaška odijela; skijaška odijela za natjecanje; skijaška odjeća; skijaške hlače; skijaške jakne; školske uniforme; smokinzi; smokinzi [sakoi]; šorčevi; sportska odjeća; sportska odjeća [osim golferskih rukavica]; sportske čarape; sportske dokoljenke; sportske hlače; sportske jakne; sportske košulje kratkih rukava; sportske kratke hlače od flisa; sportske majice; sportske majice i kratke hlače; sportske majice s kapuljačom; sportske podstavljene hlače; sportske podstavljene kratke hlače; sportske podstavljene majice; sportske tajice; sportske uniforme; sportski kaputi; sportski podbradnjaci; sportski prsluci; sportski trikoi; sprinterske hlače; steznici; steznici za trudnice [odjeća]; stole; stole od sintetičkog krzna; suknja-hlače; suknje; suknje-hlače; suknje za golf; surf odjeća; šušakvi - trenirke; šušakve trenirke; svećana večernja odjeća; svećane hlače; šušakve hlače; svećane kratke haljine; svećeničke halje; svilena odjeća; svilene kravate; svileni rupci; tajice bez stopala; tajice [hlače]; tajice [za plesačice i gimnastičarke]; tankiniji; tekstilni remeni [odjeća]; teniska odjeća; teniske čarape; teniske haljine; teniske hlače; teniske majice; teniske suknje; teniski puloveri; termalne rukavice za uređaje sa zaslonima osjetljivima na dodir; termo čarape; tiskane majice; tkana odjeća; tkane košulje; toge; tople jakne; torbe posebno prilagođene za lovačke čizme; tradicionalna japanska odjeća; trake za pridržavanje podstava za obi (obiage); trake za vrat [dijelovi odjeće]; traper; traper jakne; traperice; trenčkot; trenirke; tričetvrt hlače; triko-unitard; trikoi; trikoi [gimnastički dresovi, majice]; trodijelna odijela [odjeća]; trudničke haljine; trudničke hlače; trudničke kratke hlače; trudničke majice; trudnička odjeća; trudničke tajice; trudnički gornji dio odjeće; tunike; tute [ženska odjeća]; udobna odjeća za nošenje kod kuće; uniforme za borilačke sportove; uniforme za borilačke vještine; uniforme za džudo; uniforme za karate; uniforme za komercijalnu upotrebu; uniforme za medicinske sestre; upijajuće sportske hlače; uniforme za sportske suce; uske hlače od tartana; upijajuće sportske majice; uske kupače gačice; vanjska odjeća otporna na vremenske uvjete; vanjska odjeća za djevojke; vanjska odjeća za muškarce; večernja odijela; večernja odjeća; večernje haljine; večernji kaputi; veste; vesterni kravate; vezice za stezanje kimona (datejime); visoke čarape [upijaju znoj]; vjenčanice; vjerska odjeća; vjetrovke; vodonepropusna odjeća za jedrenje; vodooporna odijela za motocikliste; vodooporna odjeća; vodooporna tretirana odjeća; vodooporna vanjska odjeća; vodooporne hlače; vodooporne jakne; vodooporne pelerine; vozačke rukavice; vratne marama; vunena odjeća; vunene čarape; vunene tajice; zaštitna za ovratnike; zaštitna za uši [odjevni predmeti]; zaštitne hlače; zaštitne majice za vodene sportove; zaštitne pregače; zborni ogrtači; ženska odijela; ženska vanjska odjeća; ženske bluze; ženske haljine; ženske košulje; ženske kratke gačice u francuskom stilu; ženske svećane haljine; ženski kaputi; ženski kostimi; ženski kupaći kostimi; žimske rukavice; zimski kaputi; zimski kombinezoni za dojenčad; zimski skafanderi od perja; znojne trake; znojnice; znojnice za ručne zglobove; znojnice za pazuh; bodiji [donje rublje]; bodiji [odjeća]; bokserice; bralette grudnjak; bustier [uski topić bez bretela]; donje rublje; donje rublje koje upija znoj; donje rublje [odjeća]; donje rublje za muškarce; donji dijelovi pidžama; dugačko donje rublje; funkcijske majice; funkcijske tajice; funkcionalno donje rublje; gaće za bebe; gačice; gačice sa steznikom; grudnjaci;

grudnjaci bez naramenica; hlačice za bebe; jednodijelna odijela za bebe; jednodijelni bodiji za cijelo tijelo; jednokratno donje rublje; japanske spavačice (nemaki); kombinije [donje rublje]; kombinije [donje ženske rublje]; korzeleti [korzeti s grudnjakom]; korzeti; korzeti [donje rublje]; kratke podsuknje; krinoline; kućne haljine; kućni ogrtači; muške slip gaće; naljepnice za bradavice; naramenice za produživanje grudnjaka; negliže s gaćicama; negliže; negliže [donje rublje]; noćna odjeća; noćne čarape; noćne košulje [za muškarce]; noćni ogrtači; odjeća za spavanje; pelene-gaćice za dojenčad [odjeća]; pidžame; pidžame [samo od trikoa]; pidžame u baby doll stilu; pleteno donje rublje; podsuknje; podsuknje [odjeća]; pojasevi [korzeti]; potkošulje; potkošulje za kimona (juban); potkošulje za kimona (koshimaki); punjeni prsluci; rublje (donje rublje) za protiv znojenja; rublje za bebe; samoljepljivi grudnjaci; spavačice; sportski grudnjaci; steznici [korzeti]; steznici od struka do kukova [donje rublje za žene]; suspenzori [donje rublje]; tange; tange [gaćice]; termo donje rublje; trudnička odjeća za spavanje; trudničko donje rublje; upijajući sportski grudnjaci; ženske bokserice [donje rublje]; ženske gaće do koljena s čipkom; ženske gaćice; ženske košulje - donje rublje; ženske potkošulje; žensko donje rublje; balerinke [obuća]; baletne cipele; baletne papuče; bejzbolske tenisice; biciklističke tenisice; cipele bez vezica; cipele s debelim potplatom; cipele s visokim potpeticama; cipele na platformu; cipele sa sakrivenom petom; cipele sa vezicama koje nije potrebno vezati; cipele za bebe; cipele za golf; cipele za hodanje; cipele za kišu; cipele za ležerne prigode; cipele za malu djecu; cipele za nožnu odbojku; cipele za kuglanje; cipele za ribolov; cipele za slobodno vrijeme; cipele za step; cipele za vodu; cipele za vožnju; čizme; čizme na vezice; čizme obložene krznom; čizme za daskanje na snijegu; čizme za bebe; čizme za hodanje; čizme za penjanje [planinarske čizme]; čizme za snijeg; čizmice za bebe; dječja obuća; drvena obuća; drveni oslonci japanskih drvenih klompi; espadrile; esparto cipele ili sandale; galoše [obuća]; gimnastičke papuče; gležnjače; golferska obuća; gumene cipele; gumene čizme; gumene čizme za djecu; gumene čizme za kišu; gumene ribarske čizme; jahače čizme; japanke; japanska obuća od rižine trske (waraji); japanska radna obuća s odvojenim prstima (jikatabi); japanske drvene klompe (geta); japanske sandale s povezom za palac (asaura-zori); jednokratne papuče; kaljače [zaštitne cipele]; klompe; klompe i sandale u japanskom stilu; kopačke; košarkaške tenisice; kožne cipele; kožne papuče; kožne sandale u japanskom stilu; kramponi za obuću za nogomet; ležerna obuća; lovačke čizme; mokasine; motociklističke čizme; muška obuća; natikače za kupanje; niske drvene klompe (hiyori-geta); niske drvene klompe (koma-geta); obuća od vinila; obuća [osim sportske]; obuća s kotačićima; obuća [osim ortopedске obuće]; obuća za daskanje na snijegu; obuća za jahanje; obuća za jedrenje; obuća za medicinsko osoblje; obuća za nogomet; obuća za novorođenčad; obuća za penjanje; obuća za ribolov; obuća za skijanje; obuća za slobodno vrijeme; obuća za sport; obuća za žene i muškarce; pancericе; odbojkaške tenisice; pancericе za skijanje i daskanje na snijegu; pripadajući dijelovi; papuče; papuče za pedikuru; penjačke čizme; pjenaste papuče za pedikuru; papuče za kupaonu; planinarske cipele; planinarske čizme; plastične papuče; platnene patike; plesne cipele; plaža (obuća za plažu); pletene cipelice za dojenčad; polo čizme; radne cipele; radne čizme; ragbi kopačke; ravne cipele; ribarske čizme; ribičke visoke čizme; rukometne tenisice; sandale; sandale i obuća za plažu; sandale (japanke); sandale - klompe; sandale u japanskom stilu od pusta; sandale u japanskom stilu (zori); sandale za bebe; sandale za muškarce; sandale za pedikuru; skijaška obuća; sportske tenisice; sportska obuća; sprinterice; tenisice; tenisice [obuća]; svečane cipele; tenisice s čičkom; tenisice s povišenom petom; tenisice za boks; tenisice za hokej; tenisice za jogu; tenisice za ragbi; tenisice za trčanje; tenisice za trening; tenisice za tenis; torbe posebno prilagođene za pancericе; trkače tenisice sa šiljcima; unutrašnje čarape za obuću; valenki [čizme od filca]; visoke čizme za vodu; visoke klompe za kišu (ashida); visoke tenisice; voodootporne cipele; voodootporne čizme; voodootporne ribarske čizme; vojničke čizme; vunene cipelice za dojenčad; zamjenski potplati za cipele; ženska obuća; ženske cipele; ženske čizme; ženske sklopive papuče; ženske sandale; zimске čizme; zori japanke; čepovi za sportske cipele; čizme (gornji dio čizama) [sare]; džepovi na odjeći; gornji dijelovi obuće; gornji dio od tkanog ratana za

japanske sandale; gornji dio za japanske sandale; gornjišta cipela; gumeni potplati za jikatabai obuću; jezici za cipele i čizme; kožni rubovi za obuću; manžete za čizme; međupotplati; metalni dijelovi za obuću; naprave protiv klizanja za čizme; metalni umeci za japanske drvene klompe; naramenice za grudnjake [dijelovi odjeće]; obuća (naprave protiv klizanja obuće); obuća (potpetice za obuću); navlake za cipele, osim za medicinske potrebe; odvojni ovratnici za kimona (haneri); osnovni drveni dio japanskih drvenih klompi; ovratnici koji se skidaju; pete; pete od gume ili plastičnih materijala; pete za čarape; pete za obuću; ovratnici za haljine; potpetice za obuću; okovratnici koji se skidaju [lažni okovratnici]; potplate od gume ili plastičnih materijala s utisnutim prikazima; potplati [donovi] za cipele; potplati za cipele; potplati; potplati za papuče; potplati za sandale japanskog stila; prednji dio cipele; protuklizni ulošci za japanke; sare [gornji dio čizama]; sjenila za kape; štitnici za pete cipela; potplati za obuću; remenčići za cipele; tabanice [unutarnje]; tabanice za obuću; trake za oblačenje cipela i čizmi; trake za prste za japanske drvene klompe; trake za prste za zori sandale [sandale u japanskom stilu]; učvršćivači za cipele; učvršćivači za čizme; ulošci za cipele, nisu za ortopedске namjene; ulošci [za obuću]; ulošci za obuću; ulošci za pete; umeci na košuljama; unutarnji donovi; unutarnji potplati; unutrašnji donovi [za cipele i čizme]; ušitci [dijelovi odjeće]; ušitci za donje rublje [dijelovi odjeće]; ušitci za kupače kostime [dijelovi odjeće]; ušitci za najlonke [dijelovi odjeće]; ušitci za pazuh [dijelovi odjeće]; ušitci za stopalice [dijelovi odjeće]; ušitci za tajice [dijelovi odjeće]; ušitci za trikoe [dijelovi odjeće]; vrhovi za obuću; zaštitni dijelovi za obuću; zaštitni metalni dijelovi za cipele i čizme

26 alkice [odjevni dodaci]; aplikacije od tkanine [pozamanterija]; alkice [okrugle kopče] za cipele; baršunaste vrpce; brojevi koji se pričvršćuju na sportsku odjeću; brojke za označavanje posteljine; brojke za označavanje rublja; broševi [odjevni pribor]; čavlići za označavanje; čičak zatvarači; čipka; čipka jacquard; čipka pletena pomoću valjića; čipka [pozamanterijska robaj]; čipka za obrubljivanje; cofovi [pomponi]; čunči za izradu ribarskih mreža; čunči za ručno pletenje čipke; čvorovi za marame; dodaci za donje rublje [pozamanterija]; drukeri [kopče] za cipele; druker gumb za odjeću; drukeri; drukeri [kopče] za perine; držači naramenica [kopče]; držači naramenica [krojački pribor]; držači očica za uporabu u pletenju; dugmad [puceta]; dugmad za košulje; elastične trake sa kopčama za pričvršćivanje hlaća na čizme za jahanje; dugmad za odjeću; elastične trake sa kvacicama za pričvršćivanje hlaća na čizme za jahanje; dugmad za ovratnike; elastika za upotrebu pri šivanju; epolete; futrole za igle; futrole za igle, nisu od plemenitih metala; elementi za kopčanje cipela; gumbi za sakoe od plemenitih metala; gumeni ili silikonski ukrasni privjesci za obuću; igle; igle [kutije za igle]; igle od plemenitih metala; igle za kranje; igle za platno; igle za pletenje; igle za ručno pletenje; igle za sedlarski obrt; igle za uvez knjiga; igle za uvlačenje; igle za vezenje; isprepleteni konopi za odjeću; igle za vezenje čipke; jastučići za igle; jastučići za pribadače; jastučići za ramena za odjeću; kalemi za konac za vezenje i za vunu [nisu dijelovi strojeva]; kalemi za pletenje [koji nisu dijelovi strojeva]; kalupi od tkanine za izradu zakrpa; kalupi za izradu čipke; kalupi za izradu pompona; kasete s iglama; kasete s iglama od plemenitih metala; keramičke perlice, koje nisu za izradu nakita; kite ili rese u obliku žira [pozamanterija]; kitova kost za odjeću; klizni zatvarači [sničići]; kokarde; kokarde [pozamanterija]; komadi tkanine koji se lijepo toplim postupkom za kranje tekstilnih proizvoda; komplet nemetalnih zamjenjivih ukrasa za cipele; kompleti za pletenje; kompleti za šivanje; kompleti za vezenje; kopče; kopče od plemenitih metala [oprema za odjeću]; kopče [odjevni dodaci]; kopče patentnih zatvarača; kopče s oprugom [uskočne] za odjeću; kopče [ukrasne] za bolo kravate; kopče za cipele; kopče za gornje dijelove odjeće; kopče za naramenice [bretale]; kopče za novčanike za kovanice; kopče za odjeću; kopče za grudnjake; kopče za pojase; kopče za pojaseve; kopče za pojaseve ode plemenitih metala [za odjeću]; kopče za remen; kopče za remen od plemenitih metala; kopče za remene; kopče za remene, od neplemenitih metala [za odjeću]; kopče za rukavice s jednim prstom; kopče za šal koje nisu nakit; kopče za torbe; kopče [zatvarači] za odjeću; košarice za šivači pribor; kopče za steznike; kotačići za precrtavanje (za šivanje); krojačke pribadače; krojački pribor [osim konca]; kugle za kranje čarapa; kuke za kačkanje; kuke za odjeću [zatvarači]; kuke za tabi [kohaze]; kukice i

okašca; kukice [pozamanterija]; kukice sa zapinjačem; kukice [igle] za izradu sagova; kukice sa zapinjačem [igle]; kukice za sagove; kukice za vezenje; kutije za držanje igala za kukičanje; kutije za držanje igala za pletenje; kutije za igle; kutije za igle od plemenitih metala; kutije za šivaći pribor; kutije od plemenitih metala za igle za šivanje; lažni rubovi; mašne (pozamanterija); metalne očice za odjeću; metalni klinčići za odjeću; metalni zatvarači za obuću; monogrami za obilježavanje posteljine; mašne za odjeću; naprave za uvlačenje konca u igle; napršnjaci za šivanje; narukvice za pridržavanje podignutih rukava; natjecateljski brojevi od tekstila; nojevo perje [odjevni predmet]; obrubi za odjeću [bordure]; obuća (kukice za obuću); očice; očice (nemetalne -) za odjevne predmete; očice za odjevne predmete; odjevni dodaci, artikli za prišivanje i dekorativni tekstilni artikli; odjeća (kopče za odjeću); okviri za kukičanje; omčice za obuću; papirnate mašne (pozamanterija); papirnate trake (pozamanterija); patent zatvarači; patent zatvarači za torbe; perje [odjevni pribor]; perlice, osim za izradu nakita; perlice, osim za izradu nakita [sitna galanterija]; perlice za ručni rad; perlice za ukrašavanje [pozamanterija]; picot čipka; plastični patentni zatvarači; plastični ukrasi za cipele; platnene mašne za umatanje darova; platnene mašne za umatanje; platnene vrpce za umatanje darova; pletenice; podveze za muške čarape; potporni umeci za održavanje oblika okovratnika; postolarske igle; pozamanterija [krojački predmet], osim konca; pozamanterijski detalji za odjeću; pribadače [osim nakita]; pribadače; pribadače sa staklenim glavama; pribadače za pričvršćivanje šešira; prstenovi za označavanje za upotrebu u pletenju; privjesci [vez]; pličje perje [odjevni predmet]; rese; resice; rozete od tekstilnih materijala; rubovi za odjeću; rasteljive trake; rubovi za porubljivanje odjeće; rupice na cipelama [okašca] za vezice; samopričvršne vrpce [krojački pribor]; sigurnice (ziheric); šipke za steznike od kitove kosti; šipkice za okovratnike; široke kopče za obi pojaseve (obi-dome) [pribor za kimona]; šivaće igle; šivaće igle s ovalnom rupicom; šivaći pribor (kutije za šivaći pribor); šljoke [pozamanterija]; šljokice; šljokice za odjeću; šljokice od tinjca; slova za označavanje artikala od tkanine; slova za označavanje posteljine; slova za označavanje predmeta od tkanine; slova za označavanje tekstilnih artikala; smičići [klizni zatvarači]; smičići [patentni zatvarači]; smičići za torbe [klizni zatvarači]; srebrni vezovi za odjeću; staklene perlice, nisu za izradu nakita; štipaljke za bicikliste; svilene vrpce; tatami igle; tekstilne etikete s imenom za obilježavanje rublja za kućanstvo; tekstilne etikete s imenom za označavanje odjeće; tekstilne etikete s imenom za raspoznavanje odjeće; tekstilne trake s imenom za označavanje odjeće; tekstilne trake s imenom za raspoznavanje odjeće; tekstilne trake s imenom za raspoznavanje tekstilne robe za kućanstvo; tekstilne trake s imenom za označavanje rublja; tekstilne vrpce za omatanje; trake [florovi] oko rukava; trake od izvezeno čipke; trake od čvrsto tkanog materijala; trake [odličja]; trake s kukicama i okašcima za kopčanje; trake za izradu rubova; trake za popravak tekstilnih predmeta; trake za porubljivanje; trake za porubljivanje koje se nanose glačanjem; trake za šešire; trake za podizanje grudi; trake za nabiranje zavjesa; trake za donje rublje; trake za učvršćivanje za odjeću; trake za učvršćivanje za krojačke potrebe; uklonjivi silikonski jastučići za povećavanje stražnjice [dodaci za donje rublje]; uklonjivi silikonski umetci za grudnjake za povećavanje grudi [dodaci za donje rublje]; ukrasi koji se apliciraju toplim postupkom za tekstilne proizvode [krojački pribor]; ukrasi za cipele koji nisu od plemenitih metala; ukrasi za cipele, od neplemenitih metala; ukrasi za cipele; ukrasi za šešire; ukrasi za šešire, od neplemenitih metala; ukrasna dugmad; ukrasna dugmad [bedževi] za nošenje; ukrasne aplikacije [pozamanterija]; ukrasne mašne od tekstila za dekoraciju; ukrasne naljepnice za jakne; ukrasne šljokice, koji nisu od plemenitih metala; ukrasne vrpce; ukrasne vrpce od tekstila; ukrasne zakrpe od tkanine; ukrasne značke; ukrasni konopi koji vise s gornjeg kopljenog ruba [pozamanterija]; ukrasno perje; umeci [šipkice] za održavanje forme ovratnika; umjetni cvjetovi za pričvršćivanje na odjeću; uskočne kuke [kopče] za odjeću; uskočni prsteni [kopče]; uvezi za porubljivanje odjeće; uvinute trake za porubljivanje; uzice [konopčići]; uzice za odjeću; vez od zlatnih niti; vez sa srebrnim nitima; vezene zakrpe; vezene zakrpe za odjeću; vezene značke; vezeni amblemi; vezeni vijenci [vez]; vezice [nisu od izvezeno čipke]; vezice za cipele; vezice za čizme; vezice za obuću; vezivo za odjevne predmete; vojničke trake [za postavljanje oko rukava];

volani na haljinama; volani [odjeća]; vrpce i mašne za umatanje darova (ne od papira); vrpce od prozirne plastike za dekoraciju; vrpce [pozamanterija]; vrpce od tekstilnih materijala; vrpce za odjeću; vrpce za obrubljivanje; vrpce za pakiranje; vrpce za umotavanje darova; vunene vezice [gajtani]; žaboi [čipkani rad]; zakovice; zakrpe koje se postavljaju toplinskim postupkom; zakrpe (tekstilne -) za postavljanje glačalom; zakrpe za kranje tekstilnih artikala; zakrpe za odjeću; zakrpe za popravak odjeće; zakrpe za ukrašavanje tekstilnih artikala koje se nanose primjenom topline; žanila [pozamanterija]; završeci naramenica [kopče]; žičana potpora za grudnjak; zlatni vezovi za odjeću; žice za grudnjake; značke [bedževi] za izborne kampanje; značke od neplemenitih metala; znakovi za obilježavanje posteljine; ekstenzije za kosu; elastične vrpce za kosu; elastične trake za kosu; električni ili neelektrični uvijači za kosu, osim ručnih naprava; električni uvijači za kosu; električni uvijači za kosu, osim ručnih naprava; folije za bojenje kose; gumene trake za kosu; gumice i vrpce za kosu; gumice za kosu; gumice za vezanje kose; higijenske kape za djelatnost pripreme i posluživanja hrane; kape za bojenje pramenova; kape za izvlačenje pramenova; kopče za kosu [pribor za kosu]; kopče za kosu; kopče za uvijanje kose; korejske ukrasne ukosnice [binyeo]; kosa isprepletana u pletenice; kosa, umjetna; listovi od aluminijske folije za pramenove; ljudska kosa; mašne za kečke korejskih frizura [daeng-gil]; ljepilive trake za pričvršćivanje tupea na glavu; mašne za kosu; mreže za kosu; mrežice za bradu; neelektrični uvijači za kosu; orijentalne ukosnice; papiri za kovčanje kose; papirići za kovčanje; papirnate mašne (ukrasi za kosu); papirnate trake (ukrasi za kosu); perike; perike za klaunove; pjenasti uvijači za kosu; plastične trake za upotrebu u izvlačenju pramenova; plastične trake za upotrebu u bojanju kose; pletenice od kose; punđe za japanske frizure (mage); pleteni umeci za kosu; rajfovi za kosu; sintetička kosa; sintetički umeci za kosu; špange; štapići za ukrašavanje kose; stražnje ukosnice za umetke za japanske frizure (tabodome); štapići za uređivanje kose; stražnji umeci za japanske frizure (tabomino); trake za uplitanje u kosu; traka za učvršćivanje vlasulja; tupei; tupei [lažna kosa]; ukosnice; ukosnice i igle za kosu; ukosnice za kosu; ukosnice [pribor za kosu]; ukosnice za kovčanje; ukosnice za kovčanje kose; ukrasi s resama za japanski način češljanja (negake); ukrasi za kosu; ukrasi za kosu [koji nisu od plemenitih metala]; ukrasi za kosu u obliku češljeva; ukrasi za kosu u obliku pramenova opletenih koncem; ukrasi za kosu, uvijači za kosu, artikli za pričvršćivanje kose i umjetna kosa; ukrasi za mladenke poput ukrasnih češljeva; ukrasne gumice obložene tekstilom; ukrasne pribadače za kosu za japanske frizure (kogai); ukrasne vrpce sa resama za japanske frizure (motoyui); ukrasni češljevi za japanske frizure (marugushi); ukrasni predmeti za kosu; umeci od umjetne kose za japanske frizure (kamishin); umeci za kosu; umeci za kosu za japanske frizure [kamishin]; umjetna kosa; umjetna kosa za japanske frizure (kamoi); umjetne brade; umjetni brkovi; umjetno lišće; uvijači [dodaci za kosu]; uvijači [pribor za kosu]; uvijači za kosu (neelektrični -); valovite ukosnice; vlakna koja se rabe kao zamjena za kosu; vlasulje; vrpce za kosu; vrpce za kosu za japanske frizure (tegaru); zaštita za bradu u djelatnosti pripreme i posluživanja hrane; aranžmani od umjetnog cvijeća; cvijeće, umjetno; buketi umjetnog cvijeća; svileni cvjetovi; umjetna drvca bonsajja; umjetna drvca [osim božićnih drvaca]; umjetna drvca, osim božićnih; umjetne biljke; umjetne božićne girlande; umjetne božićne girlande sa svjetlima; umjetne girlande; umjetne girlande i vijenci; umjetne kitice; umjetni bonsai; umjetni božićni vijenci; umjetni božićni vijenci sa svjetlima; umjetni vijenci; umjetno cvijeće; umjetno cvijeće od papira; umjetno cvijeće od plastike; umjetno cvijeće od tekstila; umjetno povrće; umjetno skulpturirano grmlje; umjetno voće; umjetno voće, cvijeće i povrće; unutarnje umjetno lišće; vanjsko umjetno lišće; vijenci od umjetnih cvjetova; vijenci od umjetnog cvijeća [girlande]; vijenci od umjetnog cvijeća; vjenčići od umjetnog cvijeća; privjesci [ne nakit ili za ključeve, prstene ili lančice]; ukrasni privjesci, osim za nakit, prstene za ključeve ili lance za ključeve; ukrasni privjesci za mobilne telefone; ukrasni privjesci za naočale; entomološke igle; igle i pribadače za entomologiju; metalne pribadače za pričvršćivanje insekata

27 podni prekrivači i umjetni pokrivači tla; zidne i stropne obloge; gumeni podni pokrivači; linoleum; jednokratne upijajuće podne podloge; linoleum [voštano platno];

linoleum za prekrivanje podova; materijal protiv sklizanja za umetanje ispod podnih obloga; otirači od papira; pločice od linoleuma za postavljanje na postojeće podove; materijal protiv sklizanja za umetanje ispod tepiha; podne obloge od vinila; podne pločice od pluta; podni pokrivači protiv sklizanja za upotrebu na stepeništima; podni pokrivači s izolacijskim svojstvima; podni pokrivači [za postojeće podove]; pločice od linoleuma; pločice od linoleuma [podne obloge]; pločice od pluta; podstavljene obloge za postojeće podove; podstavljeni pokrivači za postojeće podove; pokrivači za postojeće podove; prekrivači za podove; prostirači od papira za kupaonice; protuklizne podloge (donji slojevi); sagovi za cijele prostorije; staze za mačevanje; tepisi, sagovi i otirači; tvrde podloge za podove; ukrasne protuklizne podne obloge u obliku ploča; vinilne podne podloge za postojeće podove; umjetni pokrivači tla; zaštitne podne obloge; automobilski podmetači; drveni otirači; dugi prostirači; gimnastički prostirači; gumeni kupaonski otirači; gumeni otirači; hasure od trske; hasure od užeta za skijaške staze; intarzije od tepiha; istočnjački netkani sagovi (mosen); krznati sagovi; kupaonski otirači; kupaonske pločice [od tepiha]; kupaonski podmetači; materijal protiv sklizanja za umetanje ispod sagova; materijal za sagove; molitvene prostirke; kupaonski podmetači od tkanine; nesklizajući sagovi; otirači; otirači od goza trske; otirači od indijske gume; otirači i tepisi za vozila; otirači od japanske rižine trske (tatami otirači); otirači od tekstila; otirači od trske; otirači od trstike s cvjetnim uzorkom (hana-mushiro); otirači (podni -); otirači protiv umora; pjenaste podloge za uporabu na igralištima; plastični kupaonski otirači; ploče tepiha; ploče tepiha za prekrivanje podova; pluteni prostirači za pod; podloge protiv klizanja za uporabu ispod uređaja; podloge tepih pločica; podloge za jogu; podloge za podmetače; podloge za posude za hranu kućnih ljubimaca; podloge za sagove; podloge za stolice [zaštita za pod ispod stolica]; podloge za tapisone; podloge za tepihe; podmetači i tepisi za vozila; podmetači od tkanog užeta za stvaranje skijaških površina; podmetači za sjedenje; podmetači za tuš kabine; podne obloge za konjske staje; podne ploče tepiha; podne podloge [strunjače] - kao materijali za upotrebu u sportskim aktivnostima; podni otirači od tekstila za kućansku uporabu; podne podloge [strunjače] za upotrebu u sportu; podni podmetači, vatrootporni, za kamine i roštilje; podne podloge [strunjače] za upotrebu u gimnastici; podni prostirači za vozila; podstava za tepih; preklapajuće staze [sagovi]; primarna podloga za tepih; prostirači pred kadama za kupanje; prostirači za gimnastiku; prostirači za kupaonicu od dijatomejske zemlje; prostirači [za pokrivanje postojećih podova]; prostirke tatami; prostirke u obliku slagalice [podne obloge]; prostirke za plažu; protuklizni podmetači za tuš kabine; rogozina; protusklizni podmetači za kade; sagovi [tepisi]; slamnati otirači mushiro; slamnati podmetači; strunjače; strunjače za hrvanje; tekstilne pločice od tepiha; tekstilni kupaonski podmetači; tepih pločice od gume; tepih pločice od plastike; tepih staze; tepisi [tekstilni]; tepisi za vozila; tepisi za životinje; podni prostirači za automobile; štitnici za pete [podmetači] koji sprječavaju oštećivanje cipela tijekom vožnje; podmetači za vozila [neoblikovani]; imitacija trave za pokrivanje sportskih površina; imitacija trave za pokrivanje rekreativnih površina; imitacija trave za pokrivanje igračih površina; imitacija trave za pokrivanje atletskih površina; podloga na koju se polaže umjetna trava; trava (umjetna -); umjetni travnjaci; umjetna trava za površine rekreativnih prostora; umjetni travnjak; bordure za tapete; frizovi [netekstilne zidne tapete]; izolacijske tapete; murali (zidne tapete) [netekstilni]; netekstilne zidne obloge; plastične zidne obloge; plastične zidne tapete; netekstilni viseći zidni ukrasi; pločice od linoleum za postavljanje na postojeće zidove; podstavljene obloge za postojeće stropove; podstavljene obloge za postojeće zidove; podstavljeni pokrivači za postojeće stropove; ručno izrađene netekstilne zidne tapete; ručno izrađene netekstilne zidne zavjese; ručno izrađeni vuneni tepisi; stropni papir; stropni pokrivači od papira; tapete od papira; tapete od pluta; tapete od vinila; tapete s tekstilnim pokrovom; tapete u obliku ukrasnih ljepiljivih zidnih obloga u prirodnoj veličini; tekstilne tapete; tekstilne zidne obloge; ukrasni zidni zastori, ne od tkanine; vinilne tapete; zidne plastične obloge; zidne tapete; zidne tapete (netekstilne); zidne tapete obložene tekstilom; zidne tapete od pluta; zidne tapete s 3D vizualnim efektima

28 alpske skije; antene za odbojkaške mreže; antistres loptice; aparati za tjelovježbu; automati za postavljanje

čunjeva u kuglanju; bandaže za zapešća za dizanje utega; baze za bejzbol; baze za softball; bazeni na napuhavanje [artikli za igru]; bazeni na napuhavanje za rekreativnu upotrebu [igračke]; bazeni na napuhavanje za rekreativnu uporabu; bejzbol palice; bejzbol maske; bejzboleske lopte; bejzboleske rukavice; bejzboleske rukavice za hvatače; bicikli za treniranje na mjestu; biljarska oprema; biljarske kugle; biljarske kuglice s brojevima; biljarske kuglice za označavanje rezultata; biljarske naprave za bilježenje bodova za biljar; biljarski štapovi; biljarski stolovi koji se upotrebljavaju uz prethodno plaćanje; biljarski trokut za kugle; biljarski trokuti za kugle; biljarski stolovi; blokade na saonicama za vježbanje američkog nogometa; bob sanjke; boće za boćanje; bob sanjke [sportske naprave]; boksачke rukavice; boksачke vreće; boksачki ringovi; bridovi skija; bućice [za dizanje utega]; bućice za vježbanje; ciljni bacači [sportska oprema]; cipele za snijeg; čunjasti diskovi za nogomet; čunjevi za kuglanje; čunjevi za sport; daske koje se koriste za vodene sportove; daske s jedrima, za vodu; daske za jedrenje; daska za koturanje; daske za kitesurfing; daske za kneeboarding; daske za ležeće surfanje; daske za planinski skejtbord; daske za skejt [oprema za rekreaciju]; daske za potbušno plivanje; daske za skijanje; daske za skijanje na vodi; daske za skimboarding; daske za stajanje veslanje; daske za surfanje; daske za jedrenje; daske za potbuške; daske za uspravno veslanje; daske za valove [surfing]; daske za wakeboard; daske za wakeskating; diskovi za bacanje za sportsku uporabu; diskovi za golf loptice za unutarnju vježbu pogađanja; diskovi za šipke s utezima; dršci za pikado strelice; drške od užadi za skijanje na vodi; drške reketa; drške za golferske palice; drške za skijanje na vodi; drške za sportske artikle; drveni mačevi za kendo; držač s rupom za golf loptice; držači biljarske krede; držači golf loptica; držači mrežica za stolni tenis; držači postolja za golf loptice; držači za lopte; dvovisinske ruče; držači za pikado strelice; dvovisinski razboj za gimnastiku; ekspanderi za prsa; elastični štitnici za ramena za sport; elektroničke mete; elektroničke mete za igre i sportove; elektronički pikado; eliptične sprave za trening; fitness lopte; fokuseri (jastučići) za boks; floreti za mačevanje; fokuseri (jastučići) za borilačke sportove; futrole prilagođene za sportsku opremu; futrole za biljarske štapove; futrole za glavu skvoš reketa; futrole za pikado strelice; futrole za rekete za stolni tenis (oblikovane -); futrole za rekete [za tenis ili badminton]; futrole za stolnoteniske rekete; futrole za teniske rekete; futrole za rekete; gimnastička oprema; gimnastička i sportska oprema; gimnastičke karike; gimnastičke paralelne prečke; gimnastički aparati; gimnastički čunjevi; gimnastički predmeti; girje; glave golferskih palica; gлина za bejzbol i softball lopte; glineni golubovi; golf loptice; golf [naprava za stavljanje na mjesto busena s travom u golfu]; glineni golubovi [mete]; golferske palice; golferske rukavice; golovi za floorball; golferske torbe; golovi za bandy; golovi za hokej; golovi za nogomet; grede [gimnastičke sprave]; grede [za gimnastiku]; gumene loptice za bejzbol; gumene loptice za vježbanje šake; hidrodinamična krila za sportske daske; hokejaške palice; hokejaške rukavice; hokejaški pakovi; horizontalne prečke [za gimnastiku]; hvatači za lopte; hvataljke za šipke za dizanje utega; igle za pumpe za napuhavanje lopti za igru; igra "neumorna lopta"; igra pikada s magnetskim strelicama; igre s boćama; iron palice za golf; jarboli za daske s jedrom; inverzijski stolovi; jarboli za daske za jedrenje; jastuci fokuseri za karate; jastučići za sportsku uporabu; jastučići za udarce za zaštitu od ozljeda [sportski artikli]; jednoručni utezi [za dizanje utega]; kameni za curling; karabiner [oprema za planinarenje]; karate jastuci za udaranje; karate rukavice; karike za sport; kavezi za mješovite borilačke vještine; klizaljke; klizaljke za hokej na ledu; klizaljke za led; klupe za gimnastiku; klupe za sportsku upotrebu; klupe za vježbanje; klupice za dizanje utega; kocke za jogu; kočnice za skije; kolica za torbe za golf; koljenice za sportsku uporabu; koluti za jačanje stiska šake; kompleti opreme za streličarstvo; kompleti za badminton; kompleti za igru skittles [natjecanje u rušenju čunjeva pomoću kugle]; kompleti za krocket; kompleti za t-ball; konjići [gimnastičke sprave]; kopče sportskih štitnika za ramena; kopče za štitnike za ramena za atletske potrebe; koplja [sportski artikli]; koplja [za sportove na otvorenom]; košarkaške lopte; košarkaške staklene ploče; košarkaški koševi; košarkaški štitnici za prste; koševi za košarku; kostobrani za cjevanice [sportski artikli]; kotači za skateboard; kotači za vježbe jačanja trbušnih mišića; kotači za vježbu za mačke; kotačići za skateboard; kote

rukavice; koturaljke; koturaljke s kotačićima u nizu; koturi za vježbanje; kožnati komadići za vrhove biljarskih štapova; kožne oznake za golferske torbe; kreda za biljarske štapove; kreda za biljarske štapove [biljarska kreda]; krilca na trupu daske za jedrenje; kuglane s devet čunjeva; kugle za bacanje [sport]; kugle za igre; kugle za kuglanje; kuglice s bojom koje se koriste kao projektili u ratnim igrama; kuglice s bojom koje se koriste kao streljivo za ratne igre; kuglice s bojom za paintball; kuglice s bojom za paintball [projektili]; kutije prilagođene za sportsku opremu; kutije za bejzbol palice; kutije za biljarske štapove; kutije za teniske loptice; lakros loptice; kutije za softball palice; ljuljačke za jogu; lopatice za plivanje; lopte koje su sportski artikli; lopte za bejzbol; lopte za američki nogomet; lopte za boks pričvršćene na tlo; lopte za dvoranski nogomet; lopte za igru graničara; lopte za igru sepak takraw; lopte za hokej na travi; lopte za netball; lopte za nogomet; lopte za odbojku; lopte za plažu; lopte za skvoš; lopte za softball; lopte za softbol; lopte za sport; lopte za sportove; lopte za toniranje za pilates; lopte za udaranje na opruzi; lopte za udaranje pričvršćene na tlo; lopte za vaterpolo; lopte za vježbanje; lopte za vježbanje joge; loptice na stiskanje za smanjivanje napetosti; loptice za badminton; loptice za bandy; loptice za bejzbol [nisu mekane]; loptice za floorball; loptice za igru hagoita; loptice za igru "neumorna lopta"; loptice za kriket; loptice za paddle tenis; loptice za sportove s reketima; loptice za reketbol; loptice za stolni tenis; loptice za tenis; luk (pribor za gađanje lukom); lukovi za japansko streličarstvo [yumii]; lukovi za streličarstvo; lutke za zaustavljanje navalnog igrača u američkom nogometu; mačevi od bambusa za kendo; mačevi za mačevanje; mali trampolini; mantinele za biljarske stolove [oprema za igre]; maske za hvatače; maske za kendo; maske za lice za sport; maske za mačevanje; mate za ispućavanje golf loptica [oprema za golf]; medicinske lopte; mate za ispućavanje golf loptica; meke teniske loptice; mete za gađanje [ciljevi]; mete za sportsku upotrebu; mete za streličarstvo; mete za vatreno oružje; metle za curling; monoskije; most za štap u biljaru; mostovi za štapove za biljar; motke (sportska oprema); motke za skakanje u vis; motke za skok s motkom; mreže [sportski pribor]; mreže za badminton; mreže za bejzbol; mreže za biljarske stolove; mreže za hokej na ledu; mreže za igre loptom; mreže za golove; mreže za nogometne golove; mreže za reketbol; mreže za reketete [za tenis ili badminton]; mreže za sportske igre s loptom; mreže za sportske namjene; mreže za tenis; mreže za teniske terene; mreže za vježbanje golfa; mreže za vrata za hokej na ledu; mrežice za košarkaške obruče; mrežice za štapove za lacrosse; mrežice za stolni tenis; municija za paintball pištolje; muški atletski štitnici [sportska oprema]; nagazne trake za skejtbord; naprava za balansiranje golferskog zamaha; naprava za stavljanje na mjesto busena s travom u golfu; nakošene daske za istezanje za potrebe tjelovježbe; naprava za vožnju na žici za rekreativne potrebe; naprave i uređaji za kuglanje; naprave za hvatanje golf loptica; naprave za izbacivanje glinenih tanjura; naprave za izbacivanje glinenih golubova; naprave za oblikovanje tijela - bodybuilding [vježbe]; naprave za tjelovježbu; naprave za treniranje stolnog tenisa s elastičnim mehanim držačima loptica; naprave za vježbanje golfa; naprave za toniranje mišića [za tjelovježbu]; naprave za vježbanje stiska šake; naprave za vježbanje udaraca u bejzbolu; naprave za vraćanje kugli u kuglanju; nastavnici za napuhavanje lopte; navlake za badmintonske reketete; navlake za daske za surfanje; navlake za glave golferskih palica; navlake za glave palica za golf; navlake za daske za bodyboard (oblikovane -); navlake za golferske torbe; navlake za oštrice klizaljki; navlake za golferske palice; navlake za palice [golferske]; navlake za palice za golf; navlake za pikado mete; navlake za reketete za skvoš; navlake za skijaške štapove; navlake za skijaške vezove; navlake za skije; navlake za sportske artikle; navlake za stolnoteniske reketete; neteleskopski nišani na luku za streličarstvo; niti za skvoš reketete od prirodnih crijeva; nepomični bicikli za trening i pripadajući valjci; niti za teniske reketete od prirodnih crijeva; nogometna oprema; nogometne lopte; nosači kompleta za krocket; nosači za postavljanje krilaca na strelce za streličarstvo; noževi za klizaljke; oblikovane navlake za glave golferskih palica; oblikovane navlake za putter palice; oblikovane navlake za reketete za racquetball; oblikovane navlake za teniske reketete; obloge za skije; obruči za košarku; obruči za ritmičku sportsku gimnastiku; obruči za vježbanje joge; obruči za vježbanje s ugrađenim mjernim senzorima;

odbijači pločice pri vježbanju hokeja; odbojkaške mreže; odbojkaški stupovi; odbojni elementi za biljarske stolove; odbojnici za biljar; odbojnici za kuglanje; odskočne daske [sportska oprema]; odskočne daske [za gimnastiku]; odskočne daske za sport; ograđeni prostori za vježbanje udaraca u bejzbolu; oprema za badminton; oprema za biljar; oprema za igranje golfa; oprema za igranje odbojke; oprema za igranje pikada; oprema za lov i ribolov; oprema za mačevanje; oprema za plivanje; oprema za sport i tjelovježbu; oprema za ragbijaške treninge [sportska oprema]; oprema za trening borilačkih vještina; oprema za upotrebu u streličarstvu; oprema za streličarstvo; oprema za vježbanje s ručnim pogonom; ormarici za pikado mete; oružje za mačevanje; osigurači za šipke s utezima; oslonci za palice za snuker; otvoreni nišani na streličarskom luku; oznake za golf loptice; oznake za torbe za golf; padobrani koji stvaraju otpor pri treniranju atletike; padobrani za padobransko jedrenje; pakovi; pakovi za hokej na ledu; palica za žensku inačicu hurlinga (camogie); palice [sportski artikli]; palice za bandy; palice za floorball; palice za golf [sportska oprema]; palice za hokej na ledu; palice za hokej na travi; palice za igre; palice za igre s loptom; palice za kriket; palice za softbol; paraglajderi; paralelne prečke za gimnastiku; pera za kinesku igru (jianzi); pera za pikado strelice; peraje za daske za surfanje; peraje za surfanje; pištolji s bojom [sportski predmet]; pištolji za paintball; pješčanici [sportski artikli]; početne baze za softbol; podloge za igranje pikada; ploče za bacače u bejzbolu; platforme za vježbanje; plutajuća oprema na napuhavanje; podupirači leđa za dizače utega [sportski artikli]; podvozje za skejtbord; pojasevi za sportske aktivnosti; pokrivači za daske za jedrenje; polo lopte; polo štapovi; poluge za zgibove koje se postavljaju na okvir vrata; pom-pon za navijačke plesne skupine; pomagala za treniranje golfa; pomoćni biljarski štapovi [oprema za igre]; postolja za udaranje lopte nogom; povezi za stopala na dasci za jedrenje; pračke; pračke [sportski artikli]; pračke [sportski pribor]; prepone [za trkačke sportove]; prepone za upotrebu u atletici; prepone za upotrebu u atletskom treningu; prepreke za konjička natjecanja; preše za teniske reketete; preskok-konjič [za gimnastiku]; prevlake za skije; prijanjajuće trake za štapove za hokej na ledu; pribor za streličarstvo [u japanskom i zapadnjačkom stilu]; prigušivači vibracija za teniske reketete; prijanjajući električni trbušni pojasevi za vježbanje, za stimulaciju mišića; prijenosne kućne sprave za gimnastiku; prijenosne šipke za plesanje; pritege za biljarske štapove; produžeci za biljarske štapove; prsluci s utezima za trening; pumpe posebno prilagođene za uporabu s loptom za igru; pumpe posebno prilagođene za lopte za igre; pumpe za lopte; putter golf palice; radijski upravljane minijaturne zračne mete za sport; ragbi lopte; raspršivači protusklizne smole za sportaše; rastjeljive trake za istezanje prstiju; reketete (žice za -); reketi; reketi (hagoita); reketi za badminton; reketi za igru "neumorna lopta"; reketi za paddle tenis; reketi za reketbol; reketi [za tenis]; reketi za stolni tenis; reketi za tenis na travi; remeni za daske za surfanje; remeni za dizanje utega [sportski artikli]; remeni za penjanje; remeni za torbe za golf; remenje za daske za jedrenje; remenje za dizanje utega [sportski artikli]; remenje za jogu; remenje za tjelovježbu za smanjenje obujma struka; rotirajuće ručice za sklekove; ronilačke peraje; rubnici za biljarske stolove; rubnici za biljarski stol; rubnjaci za stolove za snuker; rubovi skija; rubovi za skije; ručice za sklekove; ručke palica za golf; ručke za sklekove; ručne sprave za vježbanje nogu; ručno pokretani prsteni za vježbe otpora za gornji i donji dio tijela; rukavice [oprema za igru]; rukavice posebno izrađene za upotrebu u sportu; rukavice za američki nogomet; rukavice za bejzbol; rukavice za bejzbol za prvu bazu; rukavice za biljar; rukavice za dizanje utega; rukavice za golf; rukavice za hokej na travi; rukavice za jedrenje na dasci; rukavice za kuglanje; rukavice za lakros; rukavice za mačevanje; rukavice za nogomet; rukavice za odbojku; rukavice za plivanje; rukavice za reketbol; rukavice za rukomet; rukavice za skijanje na vodi; rukavice za softbol; rukavice za sparing; rukavice za streličarstvo; rukavice za taekwondo; rukavice za udaranje palicom; rukometne lopte; sanjke [sportski artikli]; sablje [oružje za mačevanje]; sanjke za rekreativnu upotrebu; savitljive šipke s oprugom za tjelovježbu; sanjke za skeleton; samostreli [sportske sprave]; sigurnosni pojasevi za bodyboard; šiljci streličarskih strijela; sintetičke žice za reketete; šipke s utezima; šipke s utezima za dizanje utega; šipke za bučice za dizanje utega; šipke za vježbanje; skeletoni

[sportski artikli]; skijaške štapovi za skije na kotačićima; skijaški štapovi; skijaški štapovi za skijanje na kotačićima; skijaški vezovi; skijaški vezovi i njihovi pripadajući dijelovi; skijaški vezovi za alpsko skijanje; skije; skije na koturaljkama; skije za vodu; skupljači teniskih loptica; skvoš reketi; smola za atletičare; sobni bicikli [nepomični]; sportska kladiva; sliotar (lopta za hurling); sportska kreda za bolje prijanjanje ruke u sportskim aktivnostima; šipke s oprugom za vježbu; sportska odijela za električnu stimulaciju mišića; sportska oprema; sportska oprema za kućne ljubimce; sportska oprema za trening; sportske igre; sportske klupe za trbušnjake; sportske lopte; sportske lopte na napuhavanje; sportske mreže; sportski artikli i oprema; sportski kolotovi; sportski lukovi [streličarstvo]; sportski štitinici za abdomen; sportski štitnici za dlanove; sportski štitnici za koljena; sportski štitnici za potkoljenice; sportski štitnici za prsa; sportski štitnici za struk; sportski štitnici za tijelo; sportski zaštitni jastučići za ruke za klizanje ili koturanje; sportski zaštitni jastučići za ruke za biciklizam; sportski zaštitni jastučići za laktove za biciklizam; sportski zaštitni jastučići za koljena za skejtanje; sportski zaštitni jastučići za laktove za klizanje ili koturanje; sportski zaštitni jastučići za ručne zglobove za biciklizam; sportski zaštitni jastučići za ručne zglobove za klizanje ili koturanje; sportski zaštitni jastučići za koljena za klizanje ili koturanje; sportski zaštitni jastučići za koljena za biciklizam; sportski zaštitni jastučići za ruke za skejtanje; sportski zaštitni jastučići za ručne zglobove za skejtanje; sportski zavoji za zglobove i šake; sprave s ugrađenim utezima za tjelovježbu; sprave za body building; sprave za fitness za unutarnju uporabu; sprave za postizanje fizičke kondicije [za nemedicinsku upotrebu]; sprave za tjelesne vježbe; sprave za vježbanje čučnjeva; sprave za vježbanje tijela; sprave za vježbe trbušnih mišića; spremnici prilagođeni za pikado strelce; spremnici prilagođeni za pikado pera; spremnici u obliku tobolaca za sportski pribor; spremnici za bejzbol palice; središnje trake za teniske mreže; štafete; štafetne palice; stalci posebno prilagođeni za držanje golf palica; stalci za biljarske štapove; stalci za čučnjeve; stalci za golf torbe; stalci za golferske torbe; stalci za strojeve za trčanje; štapovi za biljar; štapovi za biljar (krede za biljarske štapove); štapovi za golf; štapovi za lacrosse; štapovi za nordijsko hodanje; štapovi za skateboard; startni blokovi [polazišta] za sport; startni blokovi [za sportove na stazama]; startni blokovi za sportske događaje; stative za golove; step klupice za aerobik; steperi za aerobni trening; štitnici za cjevanice [sportski artikli]; štitnici za goljenice za karate; štitnici za goljenicu za nogomet; štitnici za grlo za sportsku primjenu; štitnici za koljena pri bavljenju skejtbordom [sportski artikli]; štitnici za koljena za američki nogomet; štitnici za koljena za nogomet; štitnici za lakat za američki nogomet; štitnici za laktove koji se koriste u kriketu; štitnici za laktove [sportski artikli]; štitnici za laktove za uporabu pri vožnji skateboardom [sportski artikli]; štitnici za laktove za vožnju skejtbordom; štitnici za laktove za vožnju skejta; štitnici za noge [kriketski štitnici]; štitnici za laktove koji se upotrebljavaju za vožnju biciklom [sportski artikli]; štitnici za noge prilagođeni za sport; štitnici za noge za američki nogomet; štitnici za noge za atletiku; štitnici za podlaktice [sportska oprema]; štitnici za prsa prilagođeni za taekwondo; štitnici za prsa za američki nogomet; štitnici za prsa [za bejzbol]; štitnici za prsa [za hokej]; štitnici za prste za streličarstvo; štitnici za ramena i laktove [sportski artikli]; štitnici za ramena za sportsku primjenu; štitnici za ruke prilagođeni sportskoj upotrebi; štitnici za ruke prilagođeni za upotrebu u sportskim aktivnostima; štitnici za ruke [sportska oprema]; štitnici za ramena za američki nogomet; štitnici za ruke za bejzbol; štitnici za ruke za sportsku primjenu; štitnici za ruke za streličarstvo; štitnici za šake [sportski artikli]; štitnici za taekwondo; štitnici za tijelo za američki nogomet; štitnici za vrat, za hokej na ledu; štitnici za vratare; štitnici za vratare u hokeju na ledu; štitnici za vratare u hokeju na travi; štitnici za zglavke; stolice za tjelovježbu; stolovi za stolni tenis; stolovi za snuker; streličarske tetive; strelce; strelce za pikado; streljivo za paintball pištolje s bojom [sportski pribor]; stres-loptice za vježbanje ruku; strijele [za streličarstvo]; strojevi za bacanje loptica; strojevi za serviranje teniskih loptica; strojevi za serviranje u stolnom tenisu; strojevi za izbacivanje teniskih loptica; strojevi za veslanje; strune od crijeva za reket; strune od ovčjih crijeva za reket; stupovi teniskih mreža [sportska oprema]; stupovi za badminton; stupovi za mreže na teniskom terenu; stupovi za odbojku; švedski sanduci; table za košev; teniske loptice; teniske loptice [nisu meke];

teniske mreže i stupovi; teniski reketi; tijela pikado strelca; tijelo golferskih palica; tobolci za streličarstvo; torbe posebno prilagođene za daske za surfanje; torbe i koferi za streličarske lukove; torbe posebno prilagođene za sportsku opremu; torbe prilagođene štapovima za lacrosse; torbe prilagođene za daske za skijanje; torbe posebno prilagođene za skije; torbe prilagođene za kugle za kuglanje; torbe prilagođene za mačevalačku opremu; torbe prilagođene za nošenje daske za surfanje; torbe za biljarske štapove; torbe za golf kolica; torbe za golferske palice; torbe za kriket; torbe za kriket [prilagođene]; torbe za kuglanje; torbe za kuglanje [prilagođene]; torbe za kugle; torbe za lakros loptice; torbe za nogometne lopte; torbe za nošenje skija za vodu; torbe za nošenje palica za golf; torbe za palice za hokej na ledu; torbe za skateboard; torbe za skije; torbe za štapove za golf, sa ili bez kotačića; torbe za tenis oblikovane za nošenje reketa; torbe za držače golf loptica; trake posebno prilagođene za ritmičku sportsku gimnastiku; trake s utezima za uravnoteživanje teniskih reketa; trake za drške badmintonskih reketa; trake za drške bejzboldskih palica; trake za drške golfskih palica; trake za drške reketa; trake za drške skvoš reketa; trake za drške stolnoteniskih reketa; trake za drške teniskih reketa; trake za omatanje drški teniskih reketa; trake za trčanje; trake za vježbanje; trampolini; trampolini za vježbanje; trbušni štitnici za taekwondo; umjetni zidovi za penjanje; unutarnje mate za ispućavanje golf loptica [oprema za golf]; tuljanova koža za oblaganje skija; uređaji za kuglanje; utezi za noge [sportska oprema]; utezi za noge za tjelovježbu; utezi za gležnjeve i zapešća za tjelovježbu; utezi za noge za uporabu u atletici; utezi za vježbanje; užad za preskakanje; užad za lukove; užad za ritmičku gimnastiku; užad za skijanje na vodi; užad za vuču u skijanju na vodi; uzde od užadi za skijanje na vodi; uzde za skijanje na vodi; uzice na dasci za jedrenje; uzice za bodyboard daske; uzice za daske za ležanje surfanje; valjci za bicikle za treniranje na mjestu; vezice sportskih štitnika za ramena; vezovi za daske za daskanje na snijegu; vezovi za daske za snowboard; vezovi za skije za vodu; vijalice s ugrađenim digitalnim brojačima; vodoravne prečke [za gimnastiku]; vratnice za golove; vreće s vodom koje služe kao utezi za tjelovježbu; vreće za boks na napuhavanje; vreće za udaranje; vreće za udaranje [za boksački trening]; vreće za udaranje [za treniranje boksa]; vrhovi biljarskih štapova; vrhovi za biljarske štapove; vrhovi za pikado strelce; vrtljuci za vješanje vreća za udaranje; zakloni za lov patki [sportska oprema]; zastavice za golf [sportska oprema]; zaštita za cjevanice [sportski pribor]; zaštita za koljena [sportski artikli]; zaštite za cjevanice [sportska oprema]; zaštite za cjevanice za athleteske potrebe; zaštitne futrole za reket; zaštite za cjevanice za sportske potrebe; zaštitne ispune za sport; zaštitne ispune za sportsku odjeću [jastučići]; zaštitne kratke hlače za američki nogomet; zaštitne maske za lice za uporabu u mačevanju; zaštitne obloge za stupove za tenisku mrežu; zaštitne sportske košarice; zaštitni podstavljeni artikli za uporabu u kriketu; zaštitni prsluci za kendo; zateznici streličarskih tetiva; zaštitni prsluci za borilačke vještine; željezne kugle za uporabu u bacanju kugle; zglobni utezi za tjelovježbu; žice za reket; žice za reket; žice za racquetball; žice za skvoš reket; žice za teniske reket; žice za sportske reket; žice za reket za badminton; zmajevi; zmajevi [letjelice]; zmajevi za paragliding; zmajevi za vuču; zračne plutače za bazene; zračnice za lopte za igru; bacači mamca; bumeranži; čamci za napuhavanje za ribolov; čeke za lov [sportska oprema]; držači za ribarske štapove; ekrani za kamuflažu za potrebe lova; elektronički indikatori zagriža za pecanje; indikator zagriža za ribolovu na ledu; indikatori ugriza [pribor za pecanje]; kamufliranje [zasloni za kamufliranje]; koplja za ribolov; koševi za lovljenje ribe [zamke]; krunica [ribička oprema]; kućišta za ribarske kolute; indikatori ugriza [ribička oprema]; kuke za ribolov; kutije za mamce za ribolov [oprema za ribolov]; kutije za pecačke kolute; kutije za ribičke mušice [oprema za ribolov]; kutije za ribičku opremu; lovačke čeke [sportska oprema]; lovačke vabilice; lovački lukovi; mamac [umjetni]; mamac za dubinsko pecanje [umjetni]; mamac za ribolov [sintetički]; mamci koji tone na dno; mamci [umjetni] za ribolov; mamci za jelene; mamci u obliku riba; mamci za lov ili ribolov; mamci za ribolov; mamci za lov ptica vodarica; mamci za lov u obliku pataka; mreže s drškom [za ribiče]; mreže s drškom za ribolov; mreže za akvarije; mreže za pecanje; mreže za udičarenje; meke za pecanje [umjetne]; mirisni mamci za lov ili ribolov; mrežice za leptire; niti za ribolov; navlake za ribičke štapove;

oprema za ribolov; olovo za pecanje; plovci za pecanje; plovci za ribolov; podupirači za ribičke štapove; podvezi za ribolov; podupirači štapova za udicarenje; pojasevi za ribolov; pokazatelji zagriža za upotrebu u pecanju; potpornji za štapove za pecanje; predvezi za udice; priključak ribičke virble; puške s kopljima koje se aktiviraju pomoću opruge [ronilačka oprema]; ribička oprema; ribičke niti za pecanje pomoću umjetne muhe; ribički leptirići; ribička virbla (krajnja spojnica); ribički štapovi; ribičko olovo; ručke za ribičke štapove; senzori zagriža [pribor za pecanje]; signalizatori ugriza [pecački pribor]; sprave za uklanjanje udica kao ribolovni pribor; špule za štapove za pecanje; stalci za ribičke štapove; štapovi za ribolov; svjetleći ribolovni plovci; tijela štapova za pecanje; torbe prilagođene za ribolov; torbe za držanje živih mamaca; torbe za ribolovnu opremu; udice; udice za pecanje; udice za ribolov; umjetne muhe za pecanje; umjetni mamac za privlačenje morskih pasa [chum]; umjetni mamac za ribe; umjetni mamac za ribolov; umjetni mamci za ribolov; uređaji sa zvučnim upozorenjem za upotrebu u ribolovu; utezi za konac za ribolov; vrpce za lov; virble [ribički pribor]; volframovi utezi za ribolov; vrećice s mamicima za izbacivanje praćkom; vrhovi za strijele za lov; vrše [ribarske zamke]; zasloni za kamufliranje; zasloni za maskiranje [sportski artikli]; zvučni mamci za ptice; daske za plivanje; daske za plivanje za rekreaciju; koluti za plivanje; narukvice za plivanje; peraje za plivanje; plutajuća oprema za plivanje; pojasevi za plivanje; prsluci za plivanje; rekreacijske plutače podloge; rukavice za plivanje u obliku plivače kožice; šlauf na napuhavanje za rekreaciju u vodi; šlaufovi za rekreativnu upotrebu; startni blokovi [oprema za plivanje]; trake za staze za natjecanja u plivanju [oprema za plivanje]; zračni jastuci za plivanje za rekreativnu upotrebu; daske za plivanje za rekreativnu upotrebu; bomboni petarde; baloni za zabave; božićna drvca od sintetičkih materijala; božićna drvca od sintetičkog materijala; božićna drvca (umjetna -); božićna drvca za igru; božićne čarape; božićni praskavci; božićne lutke; božićno drvce [sintetičko]; dekoracije i ukrasi za božićna drvca; držači za svijeće za božićna drvca; eksplozivni konfeti; glazbene kutije - igračke; glazbene kutije za igru; glazbeni ukrasi za božićna drvca; kape za karnevale; karnevalske maske; kazališne maske; konfeti; lažni zubi [neobični predmeti]; maske za karneval; kugle sa snijegom (igračke); maske za lice kao igračke; maske za maškare; maske za maskenbal; maske za noć vještica; maštoviti predmeti u obliku životinjica u kutijama; oprema za izvođenje pošalica; nejestivi ukrasi za božićna drvca; papirnate maske za lice; papirnati artikli za zabave; papirnati šeširi [maštoviti predmeti za zabavu]; plastični šeširi za zabave; pokloni za proslave u obliku malih igračkaka; pokrivke za postolja za božićna drvca; postolja za božićna drvca; prskave bombice [oprema za zabavu]; šaljive igračke; šaljive igračke za zabave; šaljive trubice za zabave; šaljivi vampirski zubi; šaljiva pokrivala za glavu; šeširi od papira za zabave; snijeg, umjetni za božićna drvca; snježne kugle; svećane dekoracije, oprema za zabavu i umjetna božićna drvca; ukrasi za božićna drvca; ukrasi za božićna drvca [koji nisu jestivi niti rasvjetni]; svjetleće narukvice kao igračke za zabavu; ukrasi za božićna drvca [osim rasvjetnih tijela i slastica]; ukrasne navlake za prekrivanje postolja božićnih drvca; ukrasne vrpce za ukrašavanje božićnih drvca; ukrasne vrpce za zabave; umjetna božićna drvca; zvonca za božićna drvca; bubnjevi za lutriju; dvorci za skakanje; dječje kućice za igru; elementi za penjanje [oprema za igralište]; klackalice; kuće za igru; kućice za igru; ljuljačke; ljuljačke [igračke]; ljuljačke [oprema za igralište]; ljuljačke za bebe; naprave za vožnju u tematskim zabavnim parkovima; njihaljke (klackalice) [oprema za igrališta]; oprema za dječja igrališta od plastike; oprema za dječje igralište; penjalice [naprave za igranje]; penjalice [oprema za igranje]; pješčanici [oprema za igrališta]; prijenosna igrališta za igru graničara; sjedalice ljuljački za bebe; sprave za igralište; strukture za dječja igrališta od metala; tobogani [igra]; tobogani [oprema za igralište]; strukture za dječja igrališta od drva; uređaji za sajmišta i igrališta; vodeni tobogani; vrtljci u zabavnim parkovima; vrtljci za zabavne parkove; tobogani s ljestvama kao naprave za dječju igru; akcijske figure [igračke]; akcijske figurice [igračke]; akcijske igračke; akcijske igračke na baterije; alati - igračke; aparati za igre; autići [igračke]; autići - igračke; aparati za žvakaće gume - igračke; autići na pedale; automati žvakaćih guma - igračke; automobili [igračke]; avioni igračke na radijsko upravljanje; avioni na daljinsko upravljanje kao igračke; babuške; bacanje kolutova [igre s kolutovima]; baloni za igru; banke -

igračke; balansirajuće ptice kao igračke; akcijske figurice za igranje; bazeni za igranje; bazeni za napuhavanje za djecu; bespilotne letjelice [igračke]; bicikli - igračke; biljke - igračke; blagajne veletrgovina - igračke; blokovi za slaganje koji se mogu međusobno spojiti; bodhidharma lutke s neiscrtnim zjenicama (menashi-daruma); brodovi [igračke]; bočice za hranjenje lutaka; broševi [igračke]; čajure [udarne] za pištolje za igru; čajni kompleti za igru; čarobni štafci za igru; čarobni trikovi; cipelice za lutke; čunjevi za žongliranje; cvijeće -igračke; dalekozori za igru; dijelovi igračkaka za međusobno spajanje; dijelovi zmaja; diskovi za igranje igre shuffleboard; dječja igra s okruglim plastičnim žetonima (skakanje buha); dječja igračka s brojnim funkcijama; dječja vozila na četiri kotača [igračke]; dječja vozila na koja se može sjesti; dječja vozila na koja se može sjesti [igračke]; dječje igračke; dječje naprave za igru u zatvorenom prostoru; dječje vreće za udaranje; dječje zvečke s prstenima za grickanje; dječji bicikli bez pedala [igračke]; dodaci za lutke; drške za zmajevu; drvene igre; drvene igračke; drvene kocke za slaganje - za igru; dvorci - igračke; električne akcijske figure sa svjetlima i zvukovima; električne akcijske igračke; električna vozila za igru s daljinskim upravljanjem; električne igračke; električne igračke s daljinskim upravljanjem; električne igračke za razne aktivnosti; električne igračke za učenje; električne igre za podučavanje djece; električne mete za igru; električni pokretana motornih vozila [igračke]; električni upravljana vozila za igru; figure za igru; figurice za igru; figurice za igru koje mogu promijeniti izgled u različite oblike; fotoaparati - igračke [nisu za snimanje fotografija]; frisbee diskovi; futrole za pištolje - igračke; futrole za pištolje za igru; garaže - igračke; glasoviri za igru; gitare - igračke; glazbene igračke; glazbene igre; figurice za sakupljanje; glazbeni instrumenti za igru; gramofoni igračke; gumene lopte; harmonike za igru; hodajuće igračke na navijanje; hodulje [štule]; hrana - igračke; igrače karte za uporabu u mađioničarskim trikovima; igrači kompleti za lutke; igračka hrvačkog ringa; igrači podmetači za vozila -igračke; igračka u obliku pištolja na novac; igračka u obliku pjenaste ruke; igračke; igračke helikopteri na radijsko upravljanje; igračke, igre, predmeti za igranje i zabavu; igračke izrađene od gume; igračke izrađene od metala; igračke izrađene od plastike; igračke koje govore; igračke koje imitiraju predmete koje odrasle osobe koriste u svakodnevnim aktivnostima; igračke koje iskaču; igračke koje iskaču iz kutije; igračke koje pište na pritisak; igračke koje se pokreću polugom; igračke koje se prodaju kao kompleti; igračke koje špricaju vodu; igračke koje uključuju kutije za novac [kasicе]; igračke koje zvižde; igračke ksilofoni; igračke - makete u mjerilu; igračke na baterije; igračke na daljinsko upravljanje; igračke na guranje; igračke na kojima se može voziti; igračke na napuhavanje; igračke na napuhavanje koje nalikuju letjelicama; igračke na napuhavanje na kojima se može sjediti; igračke na napuhavanje u obliku čamaca; igračke na napuhavanje za bazene; igračke na napuhavanje za kupanje u kadi; igračke na navijanje; igračke od bambusa; igračke od mekog materijala; igračke od pliša; igračke od tanke gume na napuhavanje; igračke od tkanine; igračke od užeta za životinje; igračke prilagođene za obrazovne svrhe; igračke protiv stresa; igračke punjene kuglicama; igračke roboti na radijsko upravljanje; igračke s kotačima; igračke s kotačima s pogonom na pedale; igračke s mnogostrukim funkcijama za bebe; igračke sa mehanizmom za navijanje [plastične]; igračke s radio-upravljanjem; igračke u adventskom kalendaru; igračke sa mehanizmom za navijanje [metalne]; igračke u obliku fantazijskih likova; igračke teleskopi; igračke u obliku gumenih likova; igračke u obliku imitacija prehrambenih proizvoda; igračke u obliku plastičnih likova; igračke u obliku psa; igračke u obliku vozila na daljinsko upravljanje; igračke u obliku životinja; igračke u obliku životinja punjene kuglicama; igračke u svezi s magijom; igračke vozila na kojima se može voziti; igračke vozila na kojima se može voziti (motorizirane -); igračke vozila u kojima se može sjediti; igračke za bebe; igračke za dječja kolica; igračke za crtanje; igračke za gradnju koje se međusobno spajaju; igračke za izrađivanje koje se prodaju u kompletima; igračke za kadu; igračke za kolijevku; igračke za kupanje; igračke za ljubimce; igračke za ljubimce s mačjom metvicom; igračke za mačke; igračke za malu djecu; igračke za navijanje; igračke za novorođenčad; igračke za pijesak; igračke za pješčanik; igračke za potezanje; igračke za pravljenje mjehurića od sapuna; igračke za prevođenje osjećaja kućnih ljubimaca; igračke za prodaju u obliku kompleta;

igračke za pse; igračke za ptice; igračke za razvoj novorođenčadi; igračke za sastavljanje; igračke za skiciranje; igračke za slaganje; igračke za stiskanje; igračke za udaranje; igračke za uporabu u bazenima; igračke za vanjske prostore; igračke za vodu; igračke za životinje; igračke za žvakanje za papirge; igračke za žvakanje za životinje, nejestive; igračke životinje na motorni pogon; igračke - zrakoplovi; igre; igre bacanja obruča; igre (lopte za -); igre bacanja potkove; igre s bacanjem vreća; igre na napuhavanje za bazene; igre s kolutovima [bacanje kolutova]; igre vještine i akcije; igre za gađanje mete; igre za zabavu; imitacija toaletnih preparata kao igračke; imitacije kostiju kao igračke za pse; imitacije toaletnog pribora kao igračke; japanske tradicionalne lutke; jastuci koji proizvode smiješne zvukove; jedrilice [igračke]; jedrilice za igru; kacige za lutke; kaleidoskopi; kamioni za igru; kanticе i lopatice za igranje; kanticе [igračke]; kanticе [igračke] od plastike; karte za tarot [igračke karte]; kavezi za igračke u obliku kukaca; kazetofoni igračke; kocke [igračke]; kocke za igru za učenje brailleovog pisma; kocke za slaganje i igru; kocke za slaganje [igračke]; kokeshi lutke; kolica-igračke; kolica za lutke; koluti za igranje; kolutovi za bacanje s namotanom žicom koja se namotava i odmotava vraćajući kolut u ruku; kolutovi za igru; kompleti alata - igračke; kompleti figurica za igranje; kompleti igračkа; kompleti kocki za slaganje - igračke; kompleti kolutova za igru; kompleti modela - igračke; kompleti modela trkaćih vozila; kompleti modela u mjerilu [igračke]; kompleti modela zrakoplova; kompleti štapića i otopine za puhanje mjehurića; kompleti stolarskih alata za igru; kompleti vlakova; kompleti vozila za igranje; kompleti za igru "nine man's morris sets"; kompleti za izradu maketa [igračke]; kompleti za izradu modela; kompleti za kemiju - igračke; kompleti za slaganje modela igračkа; kompleti za tiskanje - igračke; kompleti za utrke - igračke; kompleti za uzimanje otisaka - igračke; kompleti željezničkih modela; komponente za slaganje - igračke; konjići za ljuljanje na metalnim okvirima; konjići za njihanje; konopci za zmajеve; konstrukcije za igru za djecu; kostimi kao dječje igračke; kostimi za lutke; kotači za hrčke; kotači za vozila [igračke]; koturajke za igru; kozmetika - igračke [nije upotrebljiva]; krevetići za lutke; kružni tokovi kao igračke; ksilofoni kao glazbene igračke; ksilofoni za igru; kućanski aparati - igračke; kuće za lutke; kućice za lutke; kugle za boćanje; kutije za akcijske figurice; kutije za sprmanje autićа; led svjetleći štapići (igračke); leptir-mreže za igru; leteće igračke na daljinsko upravljanje; leteći diskovi; ljudski likovi - igračke; letjelica za igru; ljuljajuće igračke; lopte igračke; lopte za igralište; lopte za igranje; lopte za igre; lopte za igru; lopte za igru tetherball; lopte za žongliranje; loptice koje se odbijaju [igračke]; lukovi i strijele za igru; lutke (kazališne lutke) [marionete]; lutke koje govore; lutke maskote; lutke od krpa; lutke od krpe; lutke; lutke punjene kuglicama; lutke s gibljivom glavom; lutke s pokretnim zglobovima [bjd]; lutke u europskom stilu; lutke u sjedećem položaju [osuvari lutke]; lutke za igru; lutke za ruku; lutke za trbuhozborce; lutkice koje se navlače na prste; mačevi za igru; mađioničarski setovi (igračke); magnetne levitirajuće figurice za igru; magnetske igrače kocke za gradnju; magnetski glinamol kao igračka; makete automobila [igračke]; makete biljaka; makete kazališta za djecu - igračke; makete [kompleti za izradu maketa]; makete vozila; makete vozila [igračke]; makete za igru; makete likova; makete zrakoplova; marionete; mehaničke igračke; mehaničke igre; mehaničke pokretne igračke; mehaničke slagalice (mozgalice); mehanički izdavači bombona - igračke; mekane igračke; mekane igračke u obliku losa; mekane igračke u obliku životinja; mikrofoni - igračke; mikroskopii za igranje; minijturna lijevana vozila; minijturne makete automobila [igračke]; minijturne replike nogometne opreme; minijturni modeli brodova - igračke; mobilii [igračke sastavljene od više elemenata koji trepere uz najmanje strujanje zraka]; modeli automobila [igračke]; modeli automobila kao igračke; modeli automobila u dijelovima za igru; modeli automobila u mjerilu [igračke]; modeli automobila za igru; modeli automobila za igru na radio upravljanje; modeli automobilskih motora kao igračke; modeli helikoptera; modeli igračkа; modeli igračke nogometnog igrališta; modeli konstrukcija u mjerilu [igračke]; modeli lokomotiva - igračke; modeli u obliku životinja kao igračke; modeli vozila na daljinsko upravljanje; modeli vozila na radio upravljanje; modeli vozila u mjerilu [igračke]; modeli vozila u smanjenom mjerilu; modeli vozila za igru; modeli za upotrebu u ratnim igrama; modeli željeznica; modeli željezničkih

pruga s vlakovima; modeli zrakoplova u mjerilu; modelirane plastične figurice za igru; modularne igračke; modularne kućice za lutke; motovila za papirnatе zmajеve; mreže za kukce [igračke]; mreže za leptire kao igračke; nakit - igračke; nakit za lutke; namještaj za igru; namještaj za kuće za lutke; namještaj za kuću za lutke; naočale s optičkim prizmama za igru; naprava za vježbanje - igračke; naprave za izbacivanje loptica za kućne ljubimce; naprave za opskrbu benzinom - igračke; navijačke štampovi na napuhavanje; nemotorizirane igračke za vožnju; nindža oružja - igračke; nogometne lopte smanjene veličine; novac za igranje; nunčaku [japansko oružje] - igračke; obrazovne igračke; obruči za igru; odbijajuće igračke; odjeća za europske lutke; odjeća za figurice za igru; odjeća za lutke; odjeća za medvjediće; odjeća za tradicionalne japanske lutke; odjevni dodaci za lutke; odjevni predmeti za igračke; okoline za uporabu s akcijskim figuricama za igru; odjevni artikli za lutke; oprema za kampiranje - igračke; oprema za namještaj za lutke; oprema za žongliranje; oružje za igru; pačinko [aparati za zabavu]; palica za hurling; palice za igru shuffleboard; palice za mažoretkinje; palice za stolni hokej; pametna elektronička vozila [igračke]; pametne igračke; pametne plišane igračke; pametne robotizirane igračke; papirnatе lutke; papirnatе trube; papirnatі zrakoplovi; pasta za modeliranje; periskopi - igračke; pinjata; pištolji (čahure za -) [igračke]; pištolji i puške [igračke]; pištolji [igračke]; pištolji na aerosol [igračke]; pištolji na kuglice [igračke]; pištolji na vodu; pjenasti zrakoplovi kao igračke za igranje koji se bacaju rukom; pješćanici [igračke]; pištolji na vodu [igračke]; plastelin; plastične igračke; plastične igračke za korištenje u kadi; plastični setovi za modeliranje za izradu vozila igračkа; plišane igračke; plastični modeli kao igračke; plišane igračke s pričvršćenom dekomom za maženje; plišane igračke; plišani medvjedići; ploče za kartašku igru kribidž [igra za dvije osobe]; pneumatski pištolji za paintball; podloge za igranje za bebe; podloge za igru namijenjene za sastavljanje slagalice; podloge za igru s autićima [igračke]; podloge za igru s igračkama za novorođenčad [igračke]; podmornice na daljinsko upravljanje kao igračke; pokretljive figurice za igru; pokrivala za glavu za lutke; pomične igračke za kolijevke za novorođenčad; porculanske lutke; poštanski sandučići za igru; posude za kuhanje za igru; posude za pečenje i kuhanje za igru; praskavi detonatori [igračke]; pribor za kuhanje - igračka; pribor za mađioničare; prijevozna sredstva za medvjediće; projektori - igračke; prostirači za igranje s igračkama za malu djecu; prostirke u obliku slagalice [igračke]; prodavaonice [igračke]; prostirke za njuškание kao igračke za pse; psi - igračke; ptice - igračke; puhalice za zabave; punjene plišane igračke; punjene igračke; punjene lutke; punjene plišane igračke; punjene vreće za igranje; punjene vreće za igranje [otjedama]; punjene životinje igračke; punjeni plišani medvjedići; puzzle; računala -igračke [ne rade]; rakete igračke; rakete kao modeli za igru; puške na vodu [igračke]; repovi za zmajеve; ribe - igračke; roboti igračke; roboti koji mijenjaju oblik [igračke]; romobili; robotska vozila koja mijenjaju oblik; ručne pljeskalice (zvučne igračke); ručni alati - igračke; sakura lutke; sanduci za igračke; sanjke [igračke]; sanjke [rekreativna oprema]; sanjke za snijeg [igračke]; sanjke za zabavno spuštanje nizbrdo; sapunica [igračke za pravljenje mjehurića od sapunice]; šatori - igračke; šatori za igru; šatori za igru u zatvorenim prostorima; satovi i ručni satovi za igru; satovi za igru; savitljive igračke; savitljive lopte za igranje; šeširi za igru; setovi dijelova [prodaju se u kompletu] za izradu modela automobila; setovi dijelova [prodaju se u kompletu] za izgradnju modela; setovi dijelova [prodaju se u kompletu] za izradu modela - igračkа; setovi [prodaju se u kompletu] za izgradnju modela u mjerilu; setovi za igranje s akcijskim figurama; setovi za igru s akcijskim figurama; setovi za izradu figurica za igru; setovi za šivanje - igračke; setovi za vrtlarstvo - igračke; skuteri za snijeg (igračke); slagalice [igračke]; slagalice - mozaici; slagalice; slagalice u obliku kocke; slavljениčke trubice [igračke]; smanjene vratnice za golove; smanjeni modeli vozila; sobe za lutke; sportska oprema - igračke; smanjeni modeli građevina [igračke]; staze za rekreaciju; staze za autiće - igračke; staze za modele vozila; staze za vozila - igračke; stolne igre i uređaji za kockanje; štit za igru; stolno posude - igračke; stolovi za više različitih aktivnosti za djecu [igračke]; strelice za igru; strojevi za pletenje kao igračke; strukture za dječja igrališta; svjetleći plastelin; svjetiljke - igračke [ne rade]; svjetleće palice za igru; tačke - igračka; tanjuri za spuštanje po snijegu; telefoni - igračke; tobogani; tobogani [vodeni]; torbice za šminku

- igračke; tradicionalno odjevne lutke; tradicionalno odjevne zapadnjačke lutke; tricikli [igračke]; tricikli za djecu [igračke]; trube - igračke; trube (igračke); trubice za igru; trubice za zabave; tuneli za igru; umjetni nokti za igru; upaljači za pištolje [igračke]; uređaj za igru za uporabu u dječjim jaslicama; uređaj za upravljanje prometom -igračke; uređaji za lansiranje zrakoplova igrački; uređaji za upozorenje na uljeza - igračke; uređaji za videoigre, arkadne igre i automati za zabavu; uspinjače - igračke; upravljački uređaji za igračke; vagoni za igru; vatrometi (igračke); višedijelne igračke za sastavljanje; viziri na kacigama za igru; vjetrenjače-igračke; vlakovi - igračke; vodeni tobogani [sprave za igranje]; voki-toki igračke [ne rade]; vozila [igračke]; vozila igračke s dijelovima koji mijenjaju oblik; vozila na radijsko upravljanje [igračke]; vozila na daljinsko upravljanje [igračke]; vozila na baterije s daljinskim upravljanjem [igračke]; vreće za udaranje na napuhavanje; vrteći diskovi sa žicom koja se namata i vraća disk do ruke nakon bacanja; vrtivjetri; vrtljici za kolijevke [igračke]; željeznički kompleti [igračke]; željeznički kompleti za igru; žetoni za bingo kartice; zmajevi igračke; zračne letjelice - igračke; zračne jedrilice [makete]; žiroskopi i stabilizatori za makete zrakoplova; zračni pištolji [igračke]; zrakoplovi - igračke; zrakoplovi na pračku - igračke; zrakoplovi za igru; zvečke [igračke]; zviždaljke - igračke; zvrkovi; zvrkovi kao igračke; zvrkovi sa žicom koja se namata i vraća zvrk do ruke nakon bacanja; aparati s elektroničkim igrama; aparati za arkadne video igre; aparati za igre nasreću; aparati za video igrice koji se priključuju na televizor; aparati za računalne igre; aparati za zabavu na kovanice; arkadne igre; arkadne košarkaške igre; automat igre na kovanice; automati za arkadne igre; automati za arkadne video igre na kovanice; automati za poker; automati za video igre s lcd ekranima; automatske elektroničke igre; automatski aparati za igranje; električni aparati za zabavu na kovanice; elektroničke arkadne igre [aparati na kovanice ili žetone]; elektroničke igre; elektroničke igre osim igara prilagođenih za korištenje samo s televizijskim prijamicima; elektroničke obrazovne igre; elektroničke ručne igrače konzole; elektronički aparati za zabavu s ugrađenim zaslonima s tekućim kristalima; elektronički aparati za zabavu s ugrađenim zaslonom s tekućim kristalima; elektronički zabavni aparati koji se pokreću ubacivanjem kovanica; fliper aparati; fliper aparati koji se pokreću ubacivanjem kovanica; fliperi [na žetone ili bez žetona]; građevine - igračke; građevinski kompleti za igru; graditeljske igračke; graditeljske igre; graditeljski kompleti za igru; igrači automati sa hvataljkama; igrači strojevi; igračke „pogodi krticu“ za kućne ljubimce; igre koje se pokreću ubacivanjem kovanica; igre prilagođene za korištenje s televizijskim prijamicima; igre s trkaćim autima; interaktivne stolice za igranje videoigara; japanski okomiti fliper aparati [pachinko aparati]; japanski vodoravni fliper aparati [smartball aparati]; kompleti žetona za igranje; kontroleri za uređaje za videoigre; kontrolori za igrače konzole; konzole za igre; kućišta za uređaje za videoigre; miševi prilagođeni za igranje računalnih igara; naprave za zabavu prilagođene samo za korištenje s televizijskim prijamicima; oprema za igre koje se pokreću ubacivanjem novčanica; pakovi za stolni hokej; podloge za igre; prenosive igre i igračke s ugrađenom telekomunikacijskom funkcijom; prenosive igrice sa zaslonima od tekućih kristala; prijenosne futrole posebno prilagođene prijenosnim igrama; prijenosni uređaji za igre; računalne igrice na baterije s lcd zaslonom; ručne elektroničke igre; ručne elektroničke video igre; ručne igrače konzole; ručne igre sa zaslonima od tekućih kristala; ručne igre sa zaslonima s tekućim kristalima; ručne konzole za igranje elektroničkih igara; ručne konzole za igranje video igara; ručni fliperi; samostojeći aparati za video igre; samostojeći strojevi s video igrama; samostojeći uređaji za video igre; stolovi za zračni hokej; strojevi s igrama; strojevi s igrama na sreću; strojevi s video igrama na žetone; strojevi za igranje flipera [igračke]; strojevi za igranje flipera [rade pomoću žetona ili brojača]; strojevi za kućne video igre; tipkovnice prilagođene za igranje računalnih igara; torbe posebno prilagođene za ručne video igre; upravljači u obliku ribičkog štapa za igre ribolova; upravljači u obliku volana za igre vožnje; upravljači za računalne igre; upravljači za uređaje elektroničkih igara; upravljačke palice za računalne igrice; upravljačke palice za video igre (joystick); uređaji za elektroničke igre prilagođeni za uporabu s vanjskim zaslonom ili monitorom; uređaji za igranje prilagođeni korištenju s televizijskim prijamicima; uređaji za video

igre; vanjski ventilatori za igrače konzole; vodoravni fliperi [strojevi za korinto igre]; zabavni aparati na kovanice; zabavni aparati koji se pokreću ubacivanjem kovanica; zabavni aparati za uporabu u arkadnim igrama; zabavni automati [uređaji] koji se stavljaju u pogon s pomoću kovanica; zabavni automati za igru na kovanice; zabavni video aparati koji se pokreću ubacivanjem kovanica; zaštitna folija za daljinske upravljače videoigara; zaštitne folije prilagođene za zaslon prijenosnih igara; zaštitne futrole za nošenje ručnih video igri; zaštitni etuiji za daljinske upravljače videoigara; aparati za igre na sreću; automati za kockanje [aparati za zabavu na žetone]; automati za kockanje [aparati za zabavu koji se pokreću žetonima]; backgammon igre; bingo kartice; automatizirani stolovi za igru mahjong; brojači za igre; čipovi za rulet; domino kompleti; domino pločice; drveni dijelovi za igru shogi (koma); elektroničke društvene igre; figure za damu; figurice za korejski šah [jang-gi pan]; hokejaške igre; igra dame; igrače karte; igrače karte i kartaške igre; igrače ploče za igranje razmjene karata; igre go; igre povezane s izmišljenim likovima; igre s kartama; igre s kockama; igre s ulogama; igre šaha; ispisani listići za lutriju; japanske igrače karte; japanske igrače karte [hanafuda]; japanske igre s kockicama [sugoroku]; kamenčići za go igre; karte [za igre]; japanske karte za igru [utagaruta]; japanski šah (shogi igre); karte za kendo; karte za keno; kartice za struganje za lutriju; karuta igrače karte [japanska igra s kartama]; kineska igra dame [igre]; kineski šah; kockice za igru; kompleti društvenih igara; kompleti s pitanjima za društvene igre; kompleti za igru backgammon; kompleti za igru dame; kompleti za rulet; korejske društvene igre (kompleti jut nori); korejske igrače karte [hwatoo]; korejski domino [glopaee]; kutije za igrače karte; kviz igre; listići za lutriju; listići za tombolu; lutrijske kartice za struganje; ma-jong [kineska igra]; mahjong igre; mahjong oprema; mahjong; manipulativne igre; manipulativno-logičke igre; markeri za bingo; memorijske igre; minijature za igre; minijature za ratne igre; modeli za igranje igara s ulogama; okretna ploča za rulet; oprema koja se prodaje kao jedinica za igranje kartaških igara; oprema za bingo; oprema za korinthske igre; oznake [pijunji] za igranje igara; ploče za igru dame; ploče za igru go; ploče za igru shogi; ploče za korejski šah [jang-gi pan]; ploče za prizivanje duhova (ouija ploče); ploče za šah; posude sa kamenčićima za igru go (goke posude); posude za bacanje kokci; puzzle društvene igre; ratne igre s modelima vojnika; šahovske figure; šahovske ploče; šahovski kompleti; shogi oprema (japanski šah); sličice za razmjenu [karte za igre]; špekule; špekule za igranje igara; špekule za igre; stolne igre; stolne košarkaške igre; stolovi za igre; stolovi za ručni nogomet; stolovi za rulet; stolovi za stolnu verziju igre shuffleboard; stolovi za stolni nogomet; triktrak igre; uređaj za miješanje igraćih karata; uređaji za miješanje karata; žetoni i kockice [oprema za igre]; žetoni za igre; žetoni za kockanje; žetoni za poker; žetoni za rulet; zvrk (dreidel) ankoru [rižine okruglice s preljevom od džema od slatkog graha]; arare [rižini krekeri u obliku kuglica]; aromatizirane kokice; baozi [punjena peciva]; bibimbap [riža s povrćem i govedinom]; bezglutenska pizza; brioši; burritos - meksička zamotana tortilja s punjenjem; calzone [punjena preklopljena pizza]; chalupas [meksičke pržene košarice od tijesta, nadjevne mesom, povrćem i umakom]; chimichanga [pržena punjena tortilja]; chow mein [jela na bazi rezanaca]; chow mein [vrsta kineskih prženih rezanaca]; čips na bazi brašna; čips na bazi žita; čips od krumpira prekriven čokoladom; čips od lepinje; čips od riže; čips od žitarica; crumble [britanski kolač od voća i žitarica]; ekstrudirane kuglice s okusom sira [grickalice od kukuruza]; empanade; enchilade [punjenje zamotano u tortilju]; fajitas [meso s roštilja servirano na tortilji]; gimbar [korejsko jelo od riže]; glutinozni rižini kolačići uvaljani u prah od graha [injeolmi]; gotova hrana - u obliku umaka; gotova jela na bazi rezanaca za malu djecu; gotova jela od riže; gotova jela s rižom; gotova jela s tjesteninom; gotova slana hrana napravljena od krumpirovog brašna; gotove grickalice na bazi žitarica; gotove slane grickalice od kukuruzne krupice dobivene ekstruzijom; gotove kore za pizzu; gotovi hamburgeri u pecivu; gotovi obroci koji sadrže [uglavnom] rižu; gotovi obroci koji sadrže [uglavnom] tjesteninu; gotovi obroci na bazi rezanaca; gotovi obroci od pizze; gotovi obroci - pizze; gotovi ručni od riže, s dodanim mesom, ribom ili povrćem; grickalice koje se sastoje od proizvoda žitarica; grickalice koje se uglavnom sastoje od kruha; grickalice koje se uglavnom sastoje od ekstrudiranih žitarica; grickalice koje se uglavnom sastoje od riže;

grickalice koje se uglavnom sastoje od zrna žitarica; grickalice na bazi kukuruza; grickalice na bazi brašna; grickalice na bazi pšenice; grickalice na bazi riže; grickalice na bazi više žitarica; grickalice na bazi žitarica; grickalice od brašna krumpira; grickalice od brašna žitarica; grickalice od cjelovitog zrna pšenice; grickalice od ekstrudirane pšenice; grickalice od krumpirovog brašna; grickalice od kukuruza; grickalice od kukuruza u obliku koloutova; grickalice od kukuruza u obliku prstenja; grickalice od kukuruznog brašna; grickalice od mljevenog dvopeka; grickalice od napuhanog kukuruza; grickalice od pšenice; grickalice od riže; grickalice od rižinog brašna; grickalice od škroba žitarica; grickalice od sojinog brašna; grickalice od žitarica; grickalice od žitarica s okusom sira; grickalice pripremljene od kukuruza; grickalice pripremljene od krumpirovog brašna; grickalice proizvedene od mueslija; grickalice proizvedene od žitarica; hamburgeri u pecivu; hladne pizze; hamburgeri sendviči; hrenovke u lisnatom tijestu; integralni čips; jela koja se sastoje prvenstveno od riže; jela koja se sastoje prvenstveno od tjestenine; jela na bazi riže; jela od tjestenine; jela sušena u smrznutom stanju s tjesteninom kao glavnim sastojkom; jela sušena u smrznutom stanju s rižom kao glavnim sastojkom; jiaozi [punjene okruglice]; kanapei [mali slani zalogaji]; karamelizirane kokice; kaša od bundeve [hobak-juk]; keksi od riže; keksi od zobenih pahuljica; kineske okruglice kuhane na pari [shumai]; kimchi palačinke [kimchiyeon]; kokice iz mikrovalne pećnice; kiš [vrsta slane torte]; kokice prekrivene karamelom; kolači od ljepljive riže [chapsaltock]; kokice prekrivene karamelom s kandiranim oraščićima; kokice prelivene šećerom; kolači od prosa; kolačići od luka; kolačići od riže; kolačići od riže preliveni čokoladom; konzervirane pizze; konzervirani proizvodi od tjestenine; kore za pizze; korejski tradicionalni rižin kolač [injolmi]; krekeri od kozica; krekeri od pripremljenih žitarica; krekeri od riže; krekeri punjeni sirom; krekeri s okusom mesa; krekeri s okusom povrća; krekeri s okusom sira; krekeri s okusom začina; krekeri s okusom začinskih trava; kuglice od sira [grickalice]; kuglice zobi sa sušenim voćem; kukuruzne kokice [pucanci]; kukuruzni čips; kukuruzni čips s okusom morske trave; kukuruzni čips s okusom povrća; kukuruzni flaps; kukuruzni flaps s okusom sira [grickalice]; lazanje; liofilizirana jela s rižom kao glavnim sastojkom; liofilizirana jela s tjesteninom kao glavnim sastojkom; lisnato tijesto sa šunkom; ljepljiva riža umotana u lišće bambusa (zongzi); makaroni sa sirom; mekani pereci; mesne pite; mesne pite [gotove]; nachos - tortilla čips prekriven sirom i umakom od rajčice; napuhane grickalice od kukuruza; nepečene pizze; niku-manjuh [peciva punjena mljevenim mesom, pripremljena na pari]; obrađen kukuruz za kokice; okonomiyaki [japanske pikantne palačinke]; okruglice od kozica; otvoreni sendviči; pahuljice od sušenih žitarica; paella; palačinke; palačinke od mladog luka [pajeon]; palačinke od zlatnog graha [bindaetteok]; pečena zrna kukuruza; pečeni kukuruz; peciva punjena smjesom od crvenog graha; peciva s džemom od graha; pereci; pikantne grickalice na bazi kukuruza; pikantne grickalice na bazi žitarica; pite koje sadrže divljač; pite koje sadrže meso; pite koje sadrže perad; pite koje sadrže povrće; pite od insekata; pite koje sadrže ribu; pite od jaja; pite od peradi i divljači; pite od povrća; pite od svinjetine; pite s piletinom; pite [slatke ili slane]; pizza; pizze [gotove]; pljeskavice u pecivima; pločice na bazi čokolade kao zamjena za obrok; podloge za pizzu; pohani kruh; pločice na bazi žitarica kao zamjena za obrok; prehrambene pločice na bazi čokolade [gotove za potrošnju]; pripremljena riža omotana morskom travom; proizvodi od tijesta koji se sastoje od povrća i ribe; proizvodi od tijesta koji se sastoje od povrća i mesa; proizvodi od tijesta koji se sastoje od povrća i peradi; proljetne rollice; prženi kukuruz; punjena tjestenina; punjene kineske kuhane okruglice [gyoza]; punjene zemičke; punjeni francuski kruh; punjeni smotuljak od tijesta [vrsta sendviča]; quesadillas - preklopljena punjena tortilja; quiche (slane torte); quiche [vrsta slane torte]; ramen [japansko jelo na bazi rezanaca]; ravioli [gotovi]; ravioli [tjestenina]; rezanci ramen; rezanci s povrćem prženi u voku [japchae]; riblji sendviči; riža pomiješana s povrćem i govedinom [bibimbap]; rižin kolač pržen u wok tavi [topokki]; rižina kora; rižine okruglice; rižoto; rollice od jaja; rollice od sušene morske trave [gimbap]; rolnice od sušene morske trave [gimbap]; salata od riže; salata od tjestenine; salata s makaronima; samosa - indijsko jelo od povrća u tijestu; senbei [rižini krekeri]; sendviči; sendviči koji sadrže ribu; sendviči od piletine; sendviči

od sira [cheeseburgeri]; sendviči s hrenovkama; sendviči s hrenovkom (hot dog); sendviči s mesom; sendviči s mljevenom govedinom; sendviči s piletinom; sendviči s pljeskavicama; sendviči s puretinom; sendviči s ribljim filetima; sendviči sa salatama; slane grickalice na bazi brašna; slane ili slatke pite; slani pekarski proizvodi; slatka riža s orasima i žižulama [yaksik]; smotuljci od piletine; smrznuta jela koja se uglavnom sastoje od tjestenine; smrznuta jela koja se uglavnom sastoje od riže; smrznute kore za pizzu; smrznute kore za pizzu od cvjetače; smrznute palačinke; smrznuti francuski tost; smrznuti štapići francuskog tosta; smrznuti vafli; špageti i mesne okruglice; špageti u umaku od rajčice u konzervi; suhi i tekući obroci spremni za posluživanje koji se uglavnom sastoje od riže; suhi i tekući obroci spremni za posluživanje koji se uglavnom sastoje od tjestenine; sushi; svježa pizza; svježe hrenovke u lisnatom tijestu; svježe pite; tabule [libanonska salata]; taco čips; tacos (meksički); tamale [vrsta meksičkog jela koje se kuha u ljuskama kukuruza]; tjestenina s punjenjem; tortilje; tortilla čips; tortilla grickalice; tostirana kukuruzna zrna; tostirani sendvič sa sirom i šunkom; tostirani sendvič sa sirom; tostirani sendviči; tradicionalne britanske božične pite od voća; unaprijed zapakirani ručkovi od riže, koji mogu sadržavati meso, ribu ili povrće; uštipci s ananasom; uštipci s bananom; vruća hrenovka i kečap u razrezanom pecivu; wonton čips; wonton [kineske okruglice]; začinjene palačinke; zamrznute pizze; zamrznuto tijesto punjeno mesom i povrćem; zamrznuto tijesto punjeno povrćem; zamrznuto tijesto punjeno mesom; zatvorena pita od prhkog tijesta; žele od heljde (memilmuk); achar pachranga (marinirano voće); angelika [vrsta kolača]; anis [sjeme]; aroma badema, osim esencijalnih ulja; aroma limuna, osim esencijalnih ulja; aromatični pripravci za prehranu; aromatizirani ocat; aromatizirani žele u kristalima za pripremu slastica od želea; aromatski pripravci za bombone; aromatski pripravci za kolače; aromatski pripravci za peciva; aromatski pripravci za sladolede; arome badema; arome badema za jelo ili piće; arome čaja; arome dobivene od jastoga; arome dobivene od mesa; arome dobivene od peradi; arome dobivene od povrća [osim esencijalnih ulja]; arome dobivene od puževa; arome dobivene od ribe; arome dobivene od škampa; arome dobivene od ukiseljenog povrća; arome dobivene od voća; arome dobivene od voća [osim esencijalnih ulja]; arome i začini; arome limuna; arome limuna za jelo ili piće; arome [osim esencijalnih ulja]; arome u obliku dehidriranih umaka; arome u obliku koncentriranih umaka; arome vanilije; arome vanilije za kulinarske potrebe; arome za grickalice [osim esencijalnih ulja]; arome za hranu; arome za hranu [osim esencijalnih ulja]; arome za hranu [osim eteričnih ulja]; arome za hranu, osim eteričnih ulja; arome za juhe; arome za juhe [osim esencijalnih ulja]; arome za kavu; arome za kolače; arome za kolače [osim esencijalnih ulja]; arome za maslac; arome za pića; arome za pića, osim esencijalnih ulja; arome za pića, osim eteričnih ulja; arome za sireve; balzamični ocat; bijeli ocat; bijeli papar; biljne arome za piće [osim eteričnih ulja]; biljne arome za pravljenje pića; biljni koncentri kao začini; biljni zgušćivači hrane; bomboni od mentola [osim za medicinsku uporabu]; češnjak u prahu; čili ulje kao začini; čili prahovi; cimet; cimet u prahu [začin]; cimet [začin]; čokoladne arome; čokoladni namazi za kruh; čokoladni sirup; crni papar; crvena paprika u prahu [gochutgaru]; curry prah; curry mješavine; curry u prahu [začin]; curry [začin]; dashi-tsuyu [japanski umak]; destilati dima drveta za aromatiziranje hrane; divlji orah [kurkuma] za prehranu; đumbir [začin]; đumbir [začin u prahu]; ekstrakti čaja; ekstrakti čaja za kulinarske potrebe; ekstrakti kaka kao arome za hranu; ekstrakti kao arome [nisu eterična ulja]; ekstrakti slada kao aroma; esencije za hranu [osim esencijalnih ulja]; esencije za hranu [osim eteričnih esencija i ulja]; esencije za kuhanje; esencije za kuhanje [osim esencijalnih ulja]; esencije za pripremu hrane [osim esencijalnih ulja]; glazure za pečenje šunke; glukoza za kulinarstvo; glutamat za hranu; harissa [začin]; hren [prilozi]; indikator; jabučni ocat; japanski prah od korijena biljke marant [kudzu-ko, za hranu]; jestiva kurkuma; jestiva sol; jestivi ekstrakti za hranu [osim eteričnih tvari i esencijalnih ulja]; jestivi začini; kadulja [začin]; kalijev tartarat za kuhanje; kalijev tartarat za upotrebu u kulinarstvu; kapare; kava [kavene arome]; kemijski začini za kuhanje; klinčić u prahu [začin]; klinčići; klinčići [začin]; konzervansi za hranu [sol]; konzervansi za životinjsku hranu [sol]; konzervirane vrtno trave [začinske]; konzervirani đumbir kao začini;

konzerviranje hrane (sol za -); konzervirano začinsko bilje; krasuljica, konzervirana; kristalizirani limunov sok [začin]; kuglice soli za konzerviranje hrane; kuglice soli za konzerviranje ribe; kuhinjska sol; kuhinjska sol pomiješana sa sezamovim sjemenkama; kulinarski začini; kurkuma kao začin; kurkuma u prahu kao začin; kurkuma za prehranu; laksa; ljute papričice u prahu [začin]; majoneza s kiselim voćem ili povrćem; marinada od slatkog ukiseljenog povrća; marinada za meso, ribu, perad; marinade; marinade s mirodijama; marinade sa začинима; marinade sa začinskim travama; marshmallow preljev; metvica za slastice; mješani začini; mineralne soli za konzerviranje hrane; mirodije; mješavina začina za vodu za kuhanje rakova; mješavine curry začina; mješavine sušenih začina za variva; mješavine za kremu od vanilije; mješavine za punjenja na bazi kruha; mješavine za punjenje koje sadržavaju kruh; mješavine za punjenje [prehrana]; mješavine začina; mješavine začina za hranu; mješavine začina za varivo; mljeveni češnjak; mljeveni češnjak [začin]; mljeveni korijandar; mljeveni papar; morska sol za konzerviranje hrane; morska sol za kuhanje; morska voda za kuhanje; muškatni oraščić; muškatni oraščići; namazi na bazi majoneze; namazi na bazi majoneze i kečapa; natrijev klorid za konzerviranje hrane; obična sol; obična sol za kuhanje; obrađene sjemenke koje se koriste kao aroma za hranu i piće; obrađeni češnjak koji se koristi kao začin; obrađeni ginseng korišten kao začinska trava, začin ili aroma; obrađeni luk kozjak za uporabu kao začin; obrađeno začinsko bilje; ocat; ocat od slačice; ocat s paprom; oligosaharidi za kulinarske potrebe; osnove za pravljenje mliječnih frapea [arome]; osušeni vlasac; papar; papar kao začin; papar u prahu [začin]; paprena metvica za konditorske proizvode; pasta od đumbira [začin]; pepermint bomboni [osim za medicinsku uporabu]; pepermint slatkiši [osim za medicinsku uporabu]; perilla u prahu kao dodatak hrani; piment; piment kao začin; pivski ocat; pojačivači arome za hranu [osim esencijalnih ulja]; povrtno trave [konzervirane povrtno trave za začine]; prašak za kremu od vanilije; prehrambeni začini; preprženi komadići prirodnog drva koji su dodaju vinu radi poboljšanja okusa; prerađene sjemenke buče [začini]; prerađene sjemenke konoplje [začini]; prerađene sjemenke za upotrebu kao začin; prilozi [začini]; pripravci od senfa za prehranu; pripremljeni hren [začinski umak]; prirodne arome za sladoled [osim eteričnih esencija i esencijalnih ulja]; prirodne arome za sladoled [osim eteričnih esencija i esencijalnih ulja]; proizvodi na bazi čokolade; pržene i mljevene sjemenke sezama za uporabu kao začin; reliš [začin]; riblji umak; rujevina kao začin; šafran kao začin; šafran [začin]; sansho prah [japanski papar u prahu za začin]; sečuanski papar u prahu; senf u prahu za prehranu; senf u prahu [začin]; sintetički zgušćivači hrane; sjemenke anisa za uporabu kao začin; sjemenke kima za uporabu kao začin; sjemenke maka kao začin; sjemenke sezama [začin]; slane arome za hranu [osim esencijalnih ulja]; slani umaci, chutney umaci i paste; slanica [slana voda] za koktele; slanica za kiseljenje; slanica za kuhanje; slatka paprika u prahu; smilje [aroma]; smilje [začin]; smjemenke suhog korijandera kao začin; sok od češnjaka; sol; sol od celera; sol s tartufom; sol za kiseljenje hrane; sol za kockice; sol za konzerviranje hrane; sol za konzerviranje ribe; sol za kuhanje; sol za prehranu; sol za začinjavanje hrane; soli, začini, arome i začinski umaci; sredstva za omekšavanje mesa za kulinarske potrebe; štapići cimeta; štapići vanilije; suhi začini; sušena metvica; sušeni bosiljak; sušeni korijandar; sušeni korijander za uporabu kao začin; sušeno ljekovito bilje za kuhanje; tamarind [začin]; tvari za aromatiziranje hrane [osim esencijalnih ulja]; tvari za dodavanje mirisa piću [osim esencijalnih ulja]; tvari za dodavanje mirisa hrani [osim esencijalnih ulja]; tvari za dodavanje okusa hrani [osim esencijalnih ulja]; tvari za dodavanje okusa i mirisa hrani [osim esencijalnih ulja]; tvari za dodavanje okusa hrani [osim esencijalnih ulja]; ukiseljeni đumbir [začin]; ukusna začinjena hrana za životinje [nisu esencijalna ulja]; ulja od kave; umaci; umaci koji sadrže oraščiće; umaci s aromom oraščića; umaci za salatu; umaci za sladoled; umaci (začinski); umak [jestivi]; umak od brusnica [kondiment]; umak od jabuka [kondiment]; vanilija; vanilija [aroma]; vanilin [nadomjesci za vaniliju]; vezivna sredstva za kobasice; vinski ocat; voćne arome, osim esencija; voćne arome, osim esencijalnih ulja; voćni ocat; voćni umaci; voda narančinog cvijeta za kulinarske potrebe; wasabi prah [japanski hren]; wasabi prah [japanski začin od hrena u prahu]; začin na bazi sušene smokve; začin od curryja; začin od sušenih čili

papričica; začini na bazi povrća za tjesteninu; začini u obliku praha; začini u prahu; začini za brzokuhanu ovčtinu; začini za kockice; začini za meksički taco; začini za pečenje; začini za pizzu; začinjena sol za kuhanje; začinjene mješavine krušnih mrvica za prženje u ulju; začinska marinada; začinska mješavina za sloppy joe - američko jelo od mljevene govedine na pecivu; začinska sol; začinska sol sa šafranom; začinske mješavine; začinski dodaci; začinski dodaci od mononatrijeva glutamata; začinski dodaci s okusom plodova mora; začinski ekstrakti; začinski pripravci; zamrznuta krema od vanilije; zasladivači koji se sastoje od voćnih koncentrata; zrna crnog papra; zvjezdani anis; aromatizirani umak od rižinog vina (hon-mirin); chutneys [indijski umaci od mješavine začina, povrća ili voća]; čili pasta kao začin; čili umak; čili začin; curry pasta; curry umaci; dresinzi za prehranu [umaci]; fermentirana pasta od ljute papričice [gochujang]; gotova hrana - u obliku umaka; gotovi wasabi - japanski hren; imitacija majoneze; kaše od povrća [umaci-hrana]; kečap; kečap od rajčice; kečap [umak od rajčice]; koncentrirani umak; korejski sojin umak [ganjang]; ljuta pasta od čili graha; ljuti umak; ljuti umak od čili papričica [sriracha]; majoneza; mesni sokovi [umaci]; mesni umaci; miso pasta; mješavine za pripremu umaka; mješavine za umake; mješavine za umake u granulama; pasta od badema; pasta od graha; pasta od sezama; pasta od soje [začin]; pasta od sojinih klica kao začin [doenjang]; pasta od wasabi hrena; paste od currija; paste od povrća [umaci]; paste s karijem; pašteta od feferona kao začin; pesto [umak]; piccalilli [vrsta jela od ukiseljenog povrća]; pikantni umak; pire od češnjaka; pire od đumbira [začin]; pire od povrća [umaci]; preljevi za salatu; prilozi [začini]; pripravci za pravljenje umaka; reliš [začin]; remulada; roštilj sos; sambal oelek (umak od mljevene crvene paprike); sambal - umaci na bazi čili paprike; sambal umak (umak od mljevene crvene paprike); satay umaci od kikirikija; sečuanski papar kao začin; senf za prehranu; slačica [senf]; slatko kiseli umak; smeđi umak od octa, melase, rajčica i drugih začina; sojin umak; sušeni umak u prahu; tartar umak; teriyaki umak [japanski umak od soje]; tijesto od sojinog zrna [začin]; umaci na bazi majoneze; umaci na bazi rajčice; umaci od gljiva; umaci od hrena; umaci od papra; umaci od soje; umaci od začinskog bilja; umaci s kremom od tartuša; umaci u konzervi; umaci u prahu; umaci za kuhanje; umaci za meso s roštilja; umaci za piletinu; umaci za pizzu; umaci za rižu; umaci za salate s vrhnjem; umaci za smrznutu ribu; umaci za tjesteninu; umaci (začinski); umak aioli; umak alfredo; umak od artičoka; umak od kamenica; umak od kikirikija; umak od ljutih čili papričica; umak od miješanog ukiseljenog povrća; umak od rajčice; umak od rajčice [salsa]; umak od sira; umak od škampa; umak od soje s algama kombu; umak u prahu; umak za kebab; umak za pizzu; umak za roštilj; umak za špagete; umak za taco; veganska majoneza; worchester umak; začin od mljevenih kiselih krastavaca; začinjena pasta od graha; začinjeni sojin umak; začinjeni umaci; začinski umaci [začinski dodaci]; začinski umak koji se sastoji pretežno od kečapa i salse; aromatizirani šećerni konditorski proizvodi; aromatizirani žele u kristalima za pripremu slastica od želea; bademi u čokoladi; bezglutenski pekarski proizvodi; biljno-medne pastile [slatkiši]; bobičasto voće preliveno čokoladom; čips od krumpira prekriven čokoladom; čokolada; čokolada s alkoholom; čokolada s japanskim hrenom; čokolada s mješuricama zraka; čokolada za konditorske proizvode i kruh; čokolada za preljeve; čokoladice punjene likerom; čokoladne arome; čokoladne dekoracije za kolače; čokoladne kore koje sadrže mljevna zrna kave; čokoladne kreme; čokoladne mrvice; čokoladne praline; čokoladni deserti; čokoladni fondii; čokoladni konditorski proizvodi koji sadržavaju praline; čokoladni konditorski proizvodi koji imaju okus pralina; čokoladni marcipan; čokoladni moussevi [pjenice]; čokoladni musevi [pjenice]; čokoladni namazi; čokoladni namazi s orašastim plodovima; čokoladni namazi za kruh; čokoladni orašasti plodovi; čokoladni preljev; čokoladni tartufi; čokoladni tartufi [konditorski]; čokoladni tartufi s rumom [konditorski]; čokoladni ukrasi za božićna drvca; čokoladni ukrasi za kolače; čokoladni ukrasi za konditorske proizvode; čokoladni umak; čokoladni vafli; čokoladni zečiči; crumble [britanski kolač od voća i žitarica]; desertni moussevi [slastičarski proizvodi]; desertni musevi [slastičarski proizvodi]; desertni nabujci; džem od slatkog graha, obložen mekanim omotom od zaslađenog graha [nerikiri]; engleska krema; gotovi deserti [konditorski proizvodi]; gotovi deserti [na bazi čokolade]; gotovi pudinzi; graham krekeri; grickalice

koje se uglavnom sastoje od slatkiša; gyuhi [mekani valjani kolačići od tučene riže]; halva; hrana koja sadržava čokoladu [kao glavni sastojak]; hrana koja sadržava kakao [kao glavni sastojak]; hrana na bazi kakaa; imitacija čokolade; imitacija kreme od vanilije; instant desertni pudinzi; japanski kolač od biskvita (kasutera); jestivi papir; jestivi papirnati vafli; jestivi rižin papir; kanapei [mali slani zalogaji]; kapljice od karamela i maslaca; kikiriki konditorski proizvod; kineski puding od riže (desert sa osam sastojaka); konditorski čips na bazi maslaca od kikirikija; konditorski proizvodi koji sadrže džem; konditorski proizvodi koji sadrže žele; konditorski proizvodi na bazi naranče; konditorski proizvodi (nemedicinski); konditorski proizvodi od orašćica; konditorski proizvodi od kuhanog šećera; konditorski proizvodi od leda; konditorski proizvodi preliveni čokoladom; konditorski proizvodi s krumpirovim brašnom; konditorski proizvodi s okusom čokolade; konditorski proizvodi s okusom sladića; konditorski proizvodi s okusom slatkog korijena; konditorski proizvodi s okusom metvice (nemedicinski -); konditorski proizvodi s tekućim voćnim punjenjem; konditorski proizvodi s tekućim alkoholnim punjenjem; konditorski proizvodi s vinskim punjenjem; konditorski proizvodi za ukrašavanje božićnih drvca; konditorski sladoledi; kore za pitu od krekeru graham; korejski tradicionalni slatkiši i keksi [hankwa]; krekeri; krekeri [jestivi]; krekeri s okusom voća; kreme na bazi kakaa u obliku namaza; kreme od jaja [pečene slastice]; kreme od jaja, prelivene s karamelnim sirupom; kroasani; krokant od kikirikija; kruh; kuglice zobi sa sušenim voćem; kuhani konditorski proizvodi; kukuruzni krekeri s aromom sira; ledena pića na bazi čokolade; ledena pića na bazi kakaa; ledeni konditorski proizvodi; ledeni slatkiši; lješnjaci prekriveni čokoladom; makadamia oraščići obloženi čokoladom; marzipan; marshmallow preljev; meringue [slastica od tučenog bjelanceta i šećera]; mješavina za kheer (indijski puding od riže); mješavina za vruću čokoladu; mliječna krema nizozemskog podrijetla [vla]; mliječni konditorski proizvodi; mochi-gashi [slatki kolačići od tučene riže]; mousse pjena (slatka); moussevi [slastice]; musli deserti; namaz za sendvič od čokolade i orašćica; namazi na bazi čokolade; namazi na bazi kreme od nugata; nemedicinska čokolada; nemedicinski čokoladni konditorski proizvodi; nemedicinski konditorski proizvodi od brašna prekriveni čokoladom; nemedicinski konditorski proizvodi kao dio kalorijski kontrolirane dijeta; nemedicinski konditorski proizvodi od brašna koji sadrže čokoladu; nemedicinski konditorski proizvodi u obliku želea; nemedicinski konditorski proizvodi sa čokoladom; nemedicinski konditorski proizvodi s okusom mlijeka; nemedicinski konditorski proizvodi od brašna premazani imitacijom čokolade; nemedicinski konditorski proizvodi od brašna koji sadržavaju imitaciju čokolade; nemedicinski konditorski proizvodi od metvice; nemedicinski konditorski proizvodi u obliku jaja; nemedicinski konditorski proizvodi s punjenjem od karamela; nemedicinski konditorski proizvodi od brašna; nemedicinski konditorski proizvodi; nemedicinski konditorski proizvodi s mlijekom; nugat; nugat pločice s preljevom od čokolade; orašasti plodovi obloženi čokoladom; pandoro (tradicionalni kolač iz verone); panetone [božićni talijanski kolač s grožđicama]; panetone [vrsta dizanog kolača s grožđicama]; papad [ondijski tanki kruh]; papadum [indijski tanki kruh]; pavlova torte od lješnjaka; pavlova torte s okusom lješnjaka; peciva od lisnatog tijesta s čokoladom; peciva s džemom; pekarske slastice; pekarski proizvodi; persipan; pite od smrznutog jogurta; pjenice [slastice]; pletenice od prženog tijesta; pločice od prosa ili napuhane riže u šećeru (okoshi); pločice od žitarica i energetske pločice; popadoms - tanki indijski kruh; poppadoms - tanki indijski kruh; poppadum - hrskavi indijski kruh; praline od oblatni; preliveni oraščići [konditorski]; pripravci za izradu slatkiša; proizvodi na bazi čokolade; puding desert na bazi riže; puding od kruha; puding od krupice; puding od riže; pudinzi; pudinzi kao deserti; pudinzi od riže; pudinzi od riže koji sadrže grožđice i muškati oraščići; riža na mlijeku; rolnice sa cimetom; sastojci na bazi kakaa za konditorske proizvode; scones [britansko slatko pecivo s voćem]; šećerna vuna; šećerni konditorski proizvodi (nemedicinski -); šećerni proizvodi za ukrašavanje božićnih drvca; škotske slastice [u obliku tablica]; slani keksi; slani keksi od oblatni; slani krekeri; slastičarske kaplice za pečenje; slastice s niskim udjelom ugljikohidrata; slastice, torte, pite i keksi; slastice u obliku pjenica; slatke žele pločice od paste od

mahunarki [yohkan]; slatkiši (bomboni), čokoladice i guma za žvakanje; slatkiši od badema; slatkiši od ginsenga; slatkiši s čokoladnim preljevom; slatkiši s preljevom (nemedicinski -); šnenokle; soljeni keksi; sopapillas [prženi kruh] - jelo iz južne amerike; sopapillas [prženo tijesto sa šećerom]; štapići od tijesta prženi u dubokom ulju (youtiao); sušeni ušećerani kolačići od rižinog brašna (rakugan); taiyaki (japanski kolačići u obliku ribe s raznim punjenjima); tekući konditorski proizvodi; tijesto za kekse biscotti; tiramisu; turski rahat lokum; turski rahat lokum preliven čokoladom; ukrasi za božićna drvca [jestivi]; uštipci s jabukom; vafli; vafli s čokoladnim preljevom; varenci; varenci [pudinzi]; voće s preljevom od čokolade; voćni želei [konditorski proizvod]; yorkshire pudding - pecivo koje se jede uz meso; zamjene za čokoladu; zamjene za marzipan; zamrznuti konditorski proizvodi na štapiću; zamrznuti konditorski proizvodi koji sadržavaju sladoled; zamrznuti konditorski proizvodi; zamrznuti mliječni konditorski proizvodi; želei (voćni -) [slatkiši]; zrna kakaa; zrna kave prelivena šećerom; žuti šećer; aperitiv keksi; beskvasni kruh; beskvasni kruh tanko narezan; brišoi punjeni džemom; čajni kolačići; crumpets (čajne pogačice od brašna i kvasca); danski kruh; djelomično pečeni kruh; dvopek; empanade; engleski mafini; francuski kruh [baguette]; grickalice od krekeru tosta; hrskavi kruščići; integralni kruh; integralni kruh - crni kruh; keksi [slatki ili slani]; kolačići od luka ili sira; kore od kruha punjene voćem; kore za pizze; kreker od raži; kruh aromatiziran začinicima; kruh bez glutena; kukuruzni uštipci prženi u ulju; lomper [beskvasna pogača na bazi krumpira]; matzo [beskvasni kruh]; mekana peciva; mekana peciva [kruh]; mješavina za sladni kruh; mrvice; nefermentirani kruh; nizozemski dvopek; pečene kukuruzne okruglice [kruh]; peciva sa slaninom; peciva u prstenastom obliku; pecivo; pecivo [brišoi]; pecivo (fino sitno pecivo); pikleti [vrsta malih palačinki]; pita [arapski kruh]; plosnati kruh; plosnati kruh na bazi krumpira; podloge za tacos; pogača od kukuruznog brašna (almojábana); polu pečeni kruh; punjene zemičke; raženi kruh; scones [britanska peciva]; široki krušni štapići; smotuljak za sendvič [kruh]; smrznute kore za pizzu; smrznute kore za pizzu od cvjetače; svježi kruh; tanke pogače [lepinje]; tanki štapići kruha; tortilje; tortilla školjke; tost; tost (preprženi kruh); tostirani kruh; voćni kruh; zemičke posute brašnom; žemlje; zobeni keksi za ljudsku konzumaciju; zobeni kolači za ljudsku konzumaciju; bademovi kolačići; baklava; bavorske kreme; bečke slastice od tijesta; biskvit kuhan na pari (fagao); biskviti s glazurom; božićni puding [tradicionalni engleski božićni desert]; brišoi; brownies [kolači od čokolade]; čajni kolačići s mliječnom čokoladom; čokoladne oblatne; čokoladne paste; čokoladne slastice; čokoladne torte; čokoladni keksi; čokoladni kolačići; crème brûlée [desert]; cupcakes; danska peciva; danski keksi s maslacem; donuts; dvopek; flan od jaja; gotovi deserti [tijesta]; jestive oblatne; kandirani kolačići od napuhane riže; keksi; keksi koji sadrže sastojke s okusom čokolade; keksi koji sadrže voće; keksi napola prekriveni čokoladom; keksi od prženog tijesta (karintosh); keksi prekriveni čokoladom; keksi preliveni čokoladom; keksi preliveni premazom s okusom čokolade; keksi s glazurom; keksi s maslacem; keksi s okusom voća; keksi s preljevom od čokolade; keksi s punjenjem; keksi za ljudsku potrošnju pripremljeni od slada; keksi za ljudsku potrošnju pripremljeni od žitarica; keksi za sir; kiš [vrsta slane torte]; kokosove puslice; kolač od đumbira; kolač od melase; kolačići; kolačići od prženog tijesta; kolačići od slada; kolačići od šljivu; kolačići od smrznutog jogurta; kolačići preliveni čokoladom; kolačići punjeni kremom [eclairs]; kolačići u obliku pločica; kolačići za doručak; kolačići; kolačići na štapiću; kolačići od badema; kolačići sreće; konditorski proizvodi od brašna; kore za pite; korneti za sladoled; košarice od tijesta; košarice od tijesta za japanske kolačiće -monaka; krafne; kremaste pite; kremasti kolačići; krokanti; kurtoš kolačići; lisnato tijesto; lisnato tijesto sa šunkom; madlene; makaroni - francuski kolač; meringue [slastica od tučenog bjelanceta i šećera]; mesne pite; mesne pite [gotove]; minjoni; minjoni [kolačići]; mješavine za kolače; mliječni pudinzi; moon cakes - kineski kolačići; mooncakes [tradicionalni kineski kolačići]; mornarski kruh; muffini; mushi-gashi [japanski kolačići pripremljeni na pari]; napolitanke [hrana]; napolitanke prelivene

čokoladom; napolitanke s čokoladnim karamelom; nizozemski kolači od đumbira (taai taai); oblatne; oblatne punjene džemom od graha [japanska monaka]; oblatne za otvorene voćne kolače; okrugle pite od jabuka; okrugli keksi s đumbirom; omot [tjesto] za proljetne rollice; omot za proljetne rollice; otvorene pite (sa slatkim ili slanim nadjevom); otvorene pite [slatke ili slane]; palačinke; pâtés en croûte; peciva; peciva od badema; peciva punjena voćem; peciva s kremom; pekarski proizvodi sa sjemenkama maka; pereci prekriveni čokoladom; pereci preliveni čokoladom; petit-beurre keksi; petit keksi; pite bez mesa; pite koje sadrže meso; pite koje sadrže povrće; pite od borovnica; pite od bundeve; pite od jabuka; pite od jaja; pite od povrća; pite s piletinom; pite [slatke ili slane]; podloge od tijesta za pite; pokrivene torte; prhko tijesto; profiteroli [slastice]; proljetne rollice [tjestenina]; quiche (slane torte); quiche [vrsta slane torte]; rolane oblatne [keksi]; rolani keksi na bazi jajeta; rollice od jaja; rožate; sachima (kineska slatka tjestenina); samosa - indijsko jelo od povrća u tijestu; savarini kolačići od kvasca sa rumom; škotski kolačići djelomično prekriveni preljevom s aromom čokolade; škotski kolačići napola prekriveni čokoladom; škotski kolačići s čokoladnim preljevom; škotski kolačići s preljevom s čokoladnom aromom; škotski kolačići s preljevom okusa čokolade; slane ili slatke pite; slani pekarski proizvodi; slastice od tijesta koje sadrže voće; slastice od tijesta koje sadrže kreme i voće; slastice od tijesta koje sadrže kreme; slastice od tijesta s voćem; slatki keksi za ljudsku konzumaciju; španjolski uštipci churros; spužvasti biskviti u obliku štapića [kolači]; svježa slana peciva punjena mesom ili povrćem; svježe hrenovke u lisnatom tijestu; svježe pite; tijesto na bazi naranče; tijesto sa slanim nadjevom; tijesto za peciva; torta napoleon; torta od badema; torta sa slatkima; torte; torte od jagoda; torte od sira; torte s glazurom; tortice s kremom od jaja; tradicionalne engleske pite sa šećernim sirupom i mrvicama; trajna peciva; veganski kolači; visoka čokoladna torta sa čokoladnim spužvastim biskvitom; voćni kolači; voćni kolači s glazurom; voćni kolačići; vol-au-vent košarice od tijesta; vol-au-vent [punjene posudice od lisnatog tijesta]; zamrznuta peciva; zamrznuti kolači; zamrznuto lisnato tijesto; zamrznuto tijesto punjeno mesom i povrćem; zamrznuto tijesto punjeno povrćem; zamrznuto tijesto punjeno mesom; zatvorena pita od prhkog tijesta; zobeni keksi za ljudsku konzumaciju; zobeni kolači za ljudsku konzumaciju; ama-natto [ušećereni grah]; ame [bomboni na bazi škroba]; aromatizirane kokice; bomboni; bomboni bez šećera; bomboni koji nisu za medicinske svrhe; bomboni na bazi paprene metvice [pepermint bomboni]; bomboni (nemedicinski -); bomboni (nemedicinski -) u vidu karamela; bomboni od crvenog ginsenga; bomboni od kukuruznog sirupa; bomboni od mente; bomboni od šećera; bomboni od sladića sa sol-amonijakom (nemedicinski -); bomboni s kakaom; bomboni s karamelom; bomboni [šećer]; bomboni [slatkiši]; bomboni za osvježavanje daha; bomboni za ukrašavanje kolača; bomboni za žvakanje; bomboni za žvakanje na bazi želatine; čokolada u obliku pralina; čokolade s punjenjem od metvice; čokolade u obliku morskih konjica; čokolade u obliku morskih školjki; čokoladice u adventskom kalendaru; čokoladna jaja; čokoladne kapljice; čokoladne školjke; čokoladni bombon s punjenjem; čokoladni bomboni; čokoladni fudge [mekani slatkiši od šećera, maslaca, mlijeka i jaja]; čokoladni prutčići; čokoladni slatkiši; dražeje [nemedicinski konditorski proizvodi]; guma za žvakanje; guma za žvakanje [nije za medicinske potrebe]; gumeni bomboni; gumeni bomboni (nemedicinski -); jabuke presvučene šećerom; karamel [uprženi šećer]; karamela; karamela sa slanim maslacem; karamele; karamele [mekani bomboni]; karamelizirani šećer; kiseli tvrdi bomboni [konditorski]; kokice iz mikrovalne pećnice; kolačići od riže preliveni čokoladom; komadi kristal šećera [konditorski]; konditorske pastile za osvježavanje daha [nisu za farmaceutske svrhe]; konditorske pločice; konditorski proizvodi od sljeza; konditorski proizvodi od čokolade; konditorski proizvodi sa slatkim preljevom; konditorski proizvodi u obliku pastila; kristalizirani kandirani šećer; kuhani šećer; kukuruzne kokice [pucanci]; ledeni konditorski proizvod u obliku lizalice; lizalice; lizalice [konditorski proizvodi]; marshmallow; marshmallow čokoladice; marshmallow kolači s preljevom od čokolade koji sadrže karamel; marshmallow krema; marshmallow slastice; međena karamela; mekane karamele; mekani slatkiš od šećera, maslaca i mlijeka; metvica (bomboni od metvice); mliječne čokolade; mliječni bomboni u obliku tableta;

nemedicinske pastile; nemedicinske pastile za osvježavanje usta; nemedicinske tablete za osvježavanje usta; nemedicinski bomboni; nemedicinski bomboni s alkoholom; nemedicinski bomboni s medom; nemedicinski bomboni s metvicom; nemedicinski konditorski proizvodi u obliku pastila; nemedicinski konditorski bomboni; nemedicinski slatkiši; nemedicinski slatkiši za žvakanje; nemedicinski slatkiši za žvakanje s tekućim voćnim punilima; nonpareils ukrašeni kolačići; pastila [slastice]; pastile [bomboni]; pastile [nemedicinski konditorski proizvodi]; pastile [nisu za medicinske svrhe]; peppermint bomboni bez šećera; peppermint pastile [konditorske], osim za medicinsku uporabu; pjenaste šećerne pastile; pjenasti bomboni; pjenasti šećerni slatkiši; pločice od mliječne čokolade; pločice od slatke želatinaste paste graha; pločice prelivene čokoladom; praline; praline od čokolade; praline s tekućim punjenjem; prozirni gumeni bomboni [konditorski]; punjena čokolada; punjene čokoladice; punjene karamele; punjeni slatkiši; rok [tvrde slastice od šećera u obliku prutčića]; rolade od pekan-oraha; ručno izrađeni bomboni; šećerni bomboni (nemedicinski -); šećerni štapići; sezamove slatke pločice; sherbet [efervescentni konditorski prah]; sladić; slastice; slastice [bomboni]; slatke pločice; slatki korijen; slatkiš od sezamovog ulja; slatkiši; slatkiši bez šećera; slatkiši [bombon] aromatizirani voćem; slatkiši [bombon] koji sadrže voće; slatkiši [bomboni]; slatkiši na bazi metvice [nemedicinski]; slatkiši (nemedicinski -); slatkiši (nemedicinski -) - čokoladni ekleri; slatkiši (nemedicinski -) koji sadrže biljne arome; slatkiši (nemedicinski -) na bazi meda; slatkiši (nemedicinski -) na bazi alkohola; slatkiši (nemedicinski -) - nugat; slatkiši (nemedicinski -) - šećerni konditorski proizvodi; slatkiši (nemedicinski -) u komprimiranom obliku; slatkiši (nemedicinski -) u obliku bombona; slatkiši (nemedicinski -) zakiseljeni; slatkiši (nemedicinski -) zakiseljeni karamel bomboni; slatkiši s okusom metvice (nemedicinski -); slatkiši sa kuhanim šećerom; slatkiši sa sezamom; slatkiši za dekoraciju kolača; slatkiši za ukrašavanje kolača; slatkiši za ukrašavanje kolača; slatkiši zaslađeni ksilitolom; štapići od sladića [slatkiši]; tradicionalni korejski komprimirani slatkiši [dasik]; tvrde karamele [bomboni]; tvrde karamele prelivene šećerom; tvrdi bomboni; ušećereni bademi; ušećereni grah (ama-natto); uskršnja jaja; voćni bomboni [konditorski proizvod]; voćni gumeni bomboni [za nemedicinsku uporabu]; voćni slatkiši; zefir [slastice]; žele bomboni (jelly beans); žvakaća guma bez šećera; žvakaća guma zdrava za zube [nemedicinska]; žvakaće gume; žvakaće gume [nisu za medicinske potrebe]; žvakaće gume za osvježavanje daha; čokoladice koje sadrže mješavinu žitarica, oraščića i osušenog voća [konditorske]; energetske pločice na bazi žitarica; gotove grickalice na bazi žitarica; grickalice koje se uglavnom sastoje od ekstrudiranih žitarica; grickalice koje se uglavnom sastoje od riže; grickalice koje se uglavnom sastoje od zrna žitarica; grickalice na bazi riže; grickalice na bazi žitarica; grickalice od cjelovitog zrna pšenice; grickalice od kukuruza u obliku kolotova; grickalice od kukuruza u obliku prstenja; grickalice od riže; grickalice od žitarica; grickalice proizvedene od mueslija; grickalice proizvedene od žitarica; kolači od žitarica za ljudsku potrošnju; kolačići od riže kao grickalice; pločice na bazi čokolade kao zamjena za obrok; pločice na bazi pšenice; pločice na bazi žitarica kao zamjena za obrok; pločice od žitarica; pločice prelivene čokoladom; prehrambene pločice na bazi žitarica; pripravci žitarica prekriveni šećerom i medom; pripravci žitarica koji sadržavaju zobene mekinje; pripravci žitarica koji se sastoje od zobenih mekinja; pripravci žitarica koji se sastoje od mekinja; proizvodi od žitarica u obliku pločica; sezamove slatke pločice; visokoproteinske pločice od žitarica; žitne pločice; zobene pločice; aspartam za kulinarstvo; bijeli šećer; biljni med; biološki med za ljudsku potrošnju; dulce de leche [slatki namaz]; fruktoza za hranu; groždani šećer; invertni šećer; jestivi pčelinji vosak; jestivo saće; karamelizirani šećer; krema od invertnog šećera [umjetni med]; kristalizirana maltoza u spreju za prehranu; kristalizirani kandirani šećer; kristalizirani šećer za ukrašavanje hrane; kristalizirani šećer za ukrašavanje kolača; kristalni šećer [ne konditorski]; kuhani šećer; maltoza; matična mliječ; med; med manuke; med od smilja; med s tartufima; med [za hranu]; mješavine za glazure; mješavine za šećernu glazuru; nadomjesci za šećer; nadomjesci za šećer, za kulinarstvo; neprerađeno saće; persipan; polisaharidi kao prehrana za ljudsku konzumaciju; prah glukoze za hranu; prehrambeni proizvodi na bazi šećera za

pravljenje desert; prehrambeni proizvodi na bazi zaslađivača za pravljenje desert; prehrambeni proizvodi na bazi šećera za zaslađivanje desert; prehrambeni proizvodi na bazi zaslađivača za zaslađivanje desert; premazi na bazi meda za šunku; pripravnici glukoze za hranu; prirodna niskokalorična sladila; prirodni med; prirodni zaslađivači u obliku voćnih koncentrata; prirodni zreo med; propolis [pčelinji proizvod]; propolis za prehrambene svrhe; saharin za kulinarstvo; šećer; šećer, med, šećerni sirup; šećer [nije za medicinske svrhe]; šećer od palminog drveta; šećer od vanilije; šećer u granulama; šećer u kocki; šećer u prahu; šećer u prahu za pripremu izotoničkih napitaka; šećer za glazuru; šećer za konzerviranje voća; šećer, za nemedicinske svrhe; šećer za pripremu džemova; šećer za pripremu želea; šećeri; šećeri [osim za medicinske svrhe]; šećeri, prirodni zaslađivači, slatke glazure i punjenja, pčelinji proizvodi; šećerni bomboni [za prehranu]; sirovi šećer; sirupi i melase; slatke glazure i punjenja; slatki namazi [med]; smeđi šećer; tablete (nemedicinske -) od glukoze s kofeinskom bazom; tekući šećer; turbinado šećer; umjetna sladila za kulinarstvo; ušećerani pinjoli; vanilin šećer; voćni šećer; zamjene za med; zaslađivači (prirodni -); zaslađivači (prirodni -) u granulama; aromatizirajući sirup; aromatizirani sirupi; čokoladni sirup; čokoladni sirupi za pripremanje pića na bazi čokolade; crna melasa; glukozni sirup za fermentiranje hrane; glukozni sirup za konzerviranje hrane; glukozni sirup za poboljšanje teksture hrane; glukozni sirup za zaslađivanje hrane; glukozni sirup za želiranje hrane; glukozni sirupi za hranu; glutenski škrobni sirup (mizu-ame); javorov sirup; kukuruzni sirup; kukuruzni sirup za kulinarsku uporabu; ljepiljivi škrobni sirup (mizu-ame); sirup agave za uporabu kao prirodni zaslađivač; sirup biljke yacon; sirup fruktoze za proizvodnju hrane; sirup melase za kulinarsku uporabu; sirup od agave [prirodni zaslađivač]; sirup od škroba u prahu [za prehranu]; sirup od škroba [za prehranu]; sirup za palačinke; sirup za preljev; stolni sirupi; bomboni za ukrašavanje kolača; čokolada za preljeve; čokoladna punjenja za pekarske proizvode; čokoladne dekoracije za kolače; čokoladne kapljice; čokoladne kreme; čokoladni marcipan; čokoladni preljev; čokoladni ukrasi za kolače; čokoladni ukrasi za konditorske proizvode; čokoladni umak; fondani (bomboni) [konditorski proizvodi]; fondani [vrsta bombona]; fondantna masa; glazura; glazura za kolače; glazure; glazure od dekstrina slada za konditorske proizvode; glazure za kolače; imitacija kreme od vanilije; konditorska glazura; kreme na bazi kakaa u obliku namaza; marcipan; premaz s okusom čokolade; punjenja na bazi čokolade; punjenja na bazi kave; punjenja za kolače i pite na bazi čokolade; punjenja za kolače i pite na bazi kreme od vanilije; šećer u prahu; šećer za glazuru; šećerna pasta; slastičarske kaplice za pečenje; slatke glazure; slatkiši za dekoraciju kolača; slatkiši za ukrašavanje kolača; slatkiši za ukrašavanje kolača; staklasta glazura [staklasti preljev]; zamjene za marcipan; aromatizirani sladoledi; instant mješavine za sladoled; jestiva glazura u prahu za uporabu u strojevima za glazuru; jestive skulpture od leda; jogurt (smrznuti -) [slastičarski proizvod]; kolači od smrznutog jogurta; konditorski proizvodi od sladoleda; konditorski proizvodi od leda; konditorski proizvodi s glazurom (nemedicinski -); konditorski sladoledi; led za osvježavanje; ledene torte; ledeni konditorski proizvodi; ledeni konditorski proizvod u obliku lizalica; ledeni slatkiši; ledeni voćni štapići; mekani sladoled; mješavine za pripremanje sherbeta; mješavine za pripremu konditorskih proizvoda sa sladoledom; mješavine za pripremu proizvoda od sladoleda; mješavine za pripremu sladoleda; mješavine za pripremu smrznutih konditorskih proizvoda; mješavine za pripremu vodenih sladoleda; mješavine za sladoled; mješavine za sorbet [sladoled]; mliječni sladoled; nadomjestak za sladoled na bazi soje; organske vezivne tvari za sladoled; parfait - francuska smrznuta slastica od šećera, jaja i vrhnja; pića od sladoleda; pite od smrznutog jogurta; prah za sladoled; prašak za pripremu sladoleda; prašak za sladolede; praškovi za sladolede; sherbeti [vodeni sladoledi]; sladoled; sladoled bez mlijeka; sladoled na bazi jogurta [sladoled prevladava]; sladoled natopljen alkoholom; sladoled s tartuffima; sladoled s voćem; sladoled [sredstva za vezanje sladoledne mješavine]; sladoled (vezivna sredstva za -); sladoledi; sladoledi koje sadrže mlijeko; sladoledi koji sadrže čokoladu; sladoledi na bazi soje; sladoledi na štapiću; sladoledi s aromom mlijeka; sladoledi s okusom čokolade; sladoledi, smrznuti jogurti i sorbeti; sladoledni deserti; sladoledni sendviči; slastice od zamrznutog jogurta;

smravljeni led sa zaslađenim crvenim graham; smrznuti jogurt [slastičarski proizvod]; smrznuti mliječni desert u obliku pločice; sorbet natopljen alkoholom; sorbeti [sladoledi]; torte od sladoleda; tvari za vezivanje sladoleda; veganski sladoled; vezivna sredstva za sladolede; vezivni pripravci za sladoled; voćni jestivi sladoledi; voćni sladoled; voćni sladoledi; vodeni sladoled; vodeni sladoledi na štapiću s voćnom aromom; zamjena za sladoled; zamrznuta krema od vanilije; zamrznuti konditorski proizvodi na štapiću; zamrznuti konditorski proizvodi koji sadržavaju sladoled; zamrznuti konditorski proizvodi; zamrznuti mliječni konditorski proizvodi; kocke leda; kockice leda; led; led, prirodni ili umjetni; led [smrznuta voda]; led u obliku kocke; led za rashlađivanje; aromatizirana kava; aromatski čajevi za nemedicinsku uporabu; aromatski pripravci za pravljenje nemedicinskih infuzija; aromatski pripravci za pravljenje nemedicinskih biljnih čajeva; arome za kavu; azijski čaj od marelice [maeslichai]; bezmliječna čokolada; bijeli čaj; biljne infuzije; biljni čajevi; biljni čajevi, nisu za medicinsku uporabu; biljni pripravci kao nadomjestici kave; biljni pripravci za pravljenje pića; čaj; čaj bez teina; čaj bez teina zaslađen zaslađivačima; čaj (nemedicinski -) koji sadrži ekstrakte brusnice; čaj (nemedicinski -) koji sadrži listove brusnice; čaj (nemedicinski -) koji se sastoji od ekstrakta brusnice; čaj (nemedicinski -) koji se sastoji od lišća brusnice; čaj (nemedicinski -) koji se prodaje u rinfuzi; čaj od akantopanaxa [ogapicha]; čaj od bijelog lotosa (baengnyeongcha); čaj od crvenog ginsenga; čaj od džumbira; čaj od heljde; čaj od jasmína; čaj od jasmína, za nemedicinsku uporabu; čaj od kadulje; čaj od kamilice; čaj od kelpa; čaj od korijena čička (wooungcha); čaj od krizantema (gukhwacha); čaj od lipe; čaj od lista ječma; čaj od metvice; čaj od pržene smeđe riže; čaj od prženog ječma [mugicha]; čaj od pupoljka lipe; čaj od ružmarina; čaj od šipka; čaj s okusom jabuke [nije za medicinsku uporabu]; čaj s okusom naranče [osim za medicinsku uporabu]; čaj s voćnom aromom [osim medicinskog]; čaj tieguanyin; čaj u vrećicama (nemedicinski -); čaj u vrećicama za pripremanje nemedicinskog čaja; čajevi; čajevi, biljni; čajevi (nemedicinski -) koji sadrže limun; čajevi (nemedicinski -) s okusom limuna; čajevi za infuzije; čajne vrećice; chai čaj; cikorija i mješavine cikorije, sve kao zamjena za kavu; cikorija kao zamjena za kavu; cikorija [nadomjestak kave]; čokolada; čokolada u prahu; čokolada za piće; čokoladna kava; čokoladna pića; čokoladna pića koja sadrže mlijeko; čokoladna prehrambena pića koja nisu na mliječnoj ili biljnoj bazi; čokoladne esencije za pripremu pića; čokoladne praline; čokoladni ekstrakti; čokoladni ekstrakti za pripremu pića; čokoladni napitak s mlijekom; čokoladni sirupi za pripremanje pića na bazi čokolade; crni čaj; crni čaj [engleski čaj]; cvijeće ili lišće za uporabu kao zamjena za čaj; darjeeling čaj; earl grey čaj; ekstrakti čaja; ekstrakti čaja za kulinarske potrebe; ekstrakti cikorije kao zamjena za kavu; ekstrakti kakaa kao arome za pića; ekstrakti kave; ekstrakti kave kao arome za hranu; ekstrakti kave kao arome za pića; ekstrakti kave kao zamjena za kavu; ekstrakti slada za kavu; ekstrakti za kavu od slada; espresso kava; fermentirani čaj; filteri u obliku papirnatih vrećica punjeni kavom; frapei; gazirana pića [na bazi kave, kakaa ili čokolade]; ginseng čaj; ginseng čaj [insamcha]; gotova kava i pića na bazi kave; gotovi kakao i pića na bazi kakaa; gotovi napici od kave; instant čaj; instant čaj [za nemedicinsku uporabu]; instant kakao u prahu; instant kava; instant prah za pripremu čaja [za nemedicinsku uporabu]; instantni bijeli čaj; instantni crni čaj; instantni oolong čaj; instantni zeleni čaj; japanski zeleni čaj; ječam koji se upotrebljava kao nadomjestak za kavu; kakao; kakao ekstrakti za konzumaciju; kakao mješavine; kakao pića; kakao pića s mlijekom; kakao pripravci; kakao pripravci za pravljenje pića; kakao [pržen, u prahu, u granulama ili u pićima]; kakao u prahu; kakao za pripremanje pića; kapsule kave, pune; kapsule s čajem; kapučino; kava; kava bez kofeina; kava, čajevi, kakao i njihovi nadomjestici; kava [kavene arome]; kava od slada; kava [pržena, u prahu, u granulama ili u pićima]; kava u zrnu; kavene esencije; kineski čaj od vučjih bobica [gugijacha]; kombu-cha [čaj od praha morske trave]; kombuča; koncentrat kave; korejski čaj od četruna; kuhana kava; lapsong souchong čaj; ledena kava; ledena pića na bazi kave; ledeni čaj; ledeni čaj (nemedicinski -); liofilizirana instant kava; listovi čaja; mate [čaj]; mješavine čaja; mješavine cikorije kao zamjena za kavu; mješavine cikorije, sve kao zamjena za kavu; mješavine kave; mješavine kave i cikorija; mješavine kave i slada; mješavine od esencija i

ekstrakata kave; mješavine od sladne kave s kakaom; mješavine od sladne kave s kavom; mješavine od sladinih ekstrakata za kavu s kavom; mliječne čokolade; mljevena kava; mljevena zrna kave; mug-cha [čaj od prženog ječma s ljuskom]; nadomjesci kave; nadomjesci za čaj; nadomjesci za čaj za nemedicinsku uporabu; napitci na bazi čaja; napitci na bazi čaja [bez medicinskih sastojaka]; napitci na bazi čaja s voćnim okusom; napitci od čaja (nemedicinska -); napitci od čaja s mlijekom; nemedicinske infuzije; nemedicinski čajevi; nepržena kava; oolong čaj; oolong čaj [kineski čaj]; pakirani čaj [osim za medicinsku uporabu]; pasta od kakaa za piće; pića koja sadrže čokoladu; pića koja sadrže kakao; pića koja se uglavnom sastoje od čokolade; pića koja se uglavnom sastoje od kave; pića koja se uglavnom sastoje od kakaa; pića na bazi čaja; pića na bazi čokolade; pića na bazi kakaa; pića na bazi kamilice; pića na bazi kave; pića na bazi kave koja sadrže mlijeko; pića na bazi kave koja sadrže sladoled (affogato); pića na bazi zamjena za kavu; pića od kave s mlijekom; pića pripremljena od čokolade; pića pripremljena od kakaa; pića s aromom čokolade; pića s mlijekom na bazi čokolade; pića s okusom čokolade; pića sa čokoladom; pića u prahu koja sadrže kakao; prašci za pripremu čaja; prašci za pripremu ledenog čaja; pripravci na bazi kakaa; pripravci od cikorijske kave zamjene za kavu; pripravci u prahu koji sadržavaju kakao za pripremu napitaka; pripravci za čokoladna pića s okusom banane; pripravci za čokoladna pića s okusom karamela; pripravci za čokoladna pića; pripravci za čokoladna pića s okusom metvice; pripravci za čokoladna pića s okusom naranče; pripravci za čokoladna pića s okusom oraščića; pripravci za čokoladna pića s okusom moke; pripravci za pića s okusom čokolade; pripravci za pripremu napitaka [na bazi čokolade]; pripravci za pripremu napitaka [na bazi kave]; pripravci za pripremu napitaka [na bazi kakaa]; pripravci za pripremu napitka [na bazi čaja]; proizvodi od kakaa; pržena zrna kave; prženi ječam i slad kao zamjena za kavu; punjenja na bazi kave; rooibos čaj; topla čokolada; veganska vruća čokolada; voćni čaj [za nemedicinsku uporabu]; voćni čajevi; vrećice s čajem od jasmína, za nemedicinsku uporabu; vrećice za kavu; vruća čokolada; yerba mate čaj; yuja-cha (korejski čaj od meda i limuna); zamjena za kavu na bazi cikorijske; zamjena za kavu na biljnoj bazi; zamjene za kakao; zamjene za kavu (biljni pripravci za uporabu kao -); zamjene za kavu [na bazi žita ili cikorijske]; zamjene za kavu [nadomjesci kave ili biljni preparati koji se koriste kao kava]; zeleni čaj; zrna kave; žuti čaj; aromatski pripravci za kolače; aromatski pripravci za peciva; brašna na bazi kukaca; brašnasta jela; brašno od badema; brašno od krumpira [za prehranu]; brašno od leće; brašno od slanutka; bulgur; derivati škroba za ljudsku konzumaciju; ekstrakti iz slada za prehranu; ekstrakti od slada za prehranu; ekstrakti slada za prehrambene svrhe; glazure od dekstrina slada za hranu; gluteinski dodatci za kulinarske svrhe; gluten za prehrambene svrhe; guar guma za upotrebu u kulinarstvu; heljda, prerađena; hrana od tijesta; jela od brašna; kokosovo brašno za ljudsku ishranu; krumpirov škrob [za prehranu]; krumpirovo brašno; krumpirovo brašno za prehranu; kumin u prahu; kvasac i tvari za dizanje tijesta; laneno sjeme za kulinarske potrebe [začin]; maltodekstrini za prehrambenu uporabu [osim za medicinsku]; mješavine slatkog želea od azuki graha [mizu-yokan-no-moto]; mješavine za pripremu pekarskih proizvoda; modificirani prethodno želatizirani škrobovi za prehranu [nemedicinski]; modificirani škrobovi za hranu [nemedicinski]; obrađena kvinoja; obrađene sjemenke koje se koriste kao aroma za hranu i piće; obrađene žitarice za hranu za ljudsku konzumaciju; obrađeni amarant; obrađeni hmelj; obrađeni sirak; obrađeni štir; organske tvari za zgušnjavanje za kuhanje hrane; pir; prerađen; prehrambena tjestenina; prehrambeni pripravci na bazi žita; prehrambeni pripravci na bazi slada; prehrambeni škrob iz kineskog vodenog kestena; prehrambeni škrob iz korijena paprati; prehrambeni škrob iz korijena lotosa; prehrambeni škrob iz lukovica ljljana; prehrambeni škrob konžaka; prerađene žitarice, škrobovi i njihovi proizvodi, pripravci za pečenje i kvasci; pripravci od žitarica; pripravci za pripremu pekarskih proizvoda; pripravci za učvršćivanje tučenog vrhnja; prirodni škrobovi za hranu; proizvodi od škroba za prehranu; proso (obrađene žitarice); rezanci od škroba; sejtan [sušeni pšenični gluten]; sintetički zgušćivači hrane; škrob od sago palme [za prehranu]; škrob sago palme [za prehranu]; škrob za prehranu; škrobni sirup za kulinarsku uporabu; slad za ljudsku prehranu; smjesa za

kukuruzni kruh; sredstva za zgušnjavanje hrane; suhe i svježe tjestenine, rezanci i kineske okruglice (dumplings); sušene sjemenke kumina; sušeni pšenični gluten; tanki rezanci od škroba; tapioka; tijesta, smjese i mješavine za njihovu pripremu; tjestenina kao prehrambeni proizvod; vezivna sredstva za kobasice; začini za pečenje; zgušćivači za kuhanje hrane; zgušnjivači za kuhanje hrane; žitarice; žito za mljevenje; azijski rezanci; chow mein rezanci; dango [slatke okruglice]; duboko smrznuta tjestenina; grickalice koje se uglavnom sastoje od tjestenine; hrana od sušene tjestenine; instant japanski pšenični rezanci [udon]; instant japanski rezanci s heljdinim brašnom [soba]; instant kineski rezanci; instant rezanci; instant rezanci za kuhanje; integralna tjestenina; integralni rezanci; kaneloni; kineski punjeni valjušci prženi s jedne, i kuhani na pari s druge strane; kineski rezanci [nekuhani]; kineski rižini rezanci (bifun, nekuhani); knedle; korejske okruglice [mandu]; lo mein [rezanci]; makaroni [nekuhani]; makaroni sa sirom; makaroni [vrsta tjestenine]; njemački ravioli [maultaschen]; njoke; njoki na bazi brašna; okruglice; okruglice na bazi brašna; omoti od tijesta za kineske okruglice - gyoza; pad thai (tajlandski prženi rezanci); peljmeni [okruglice pune mesom]; potstikeri [kineski punjeni valjušci prženi s jedne a kuhani na pari s druge strane]; prehrambena tjestenina; pripremljene tjestenine; prženi rezanci; punjena tjestenina; ramen [japansko jelo na bazi rezanaca]; ravioli [tjestenina]; rezanci; rezanci na bazi škroba od graha; rezanci od heljde; rezanci od riže; rezanci od škroba graha [harusame, nekuhani]; rezanci ramen; rezanci s jajima; rezanci sa kozicama; riblje knedle; riblje okruglice; rižini rezanci; shao mai (kineske okruglice); soba rezanci [japanski rezanci od heljde, nekuhani]; somen rezanci [vrlo tanki pšenični rezanci, nekuhani]; špageti; špageti [nekuhani]; sušena tjestenina; sušeni rezanci; sušeni tortellini; svježa tjestenina; tijesto za kineske okruglice; tjestenina kao prehrambeni proizvod; tjestenina koja sadrži jaja; tjestenina koja se stavlja u pizze; tjestenina od heljde; tjestenina od kvinoje; tjestenina od leće; tjestenina od riže; tjestenina od slanutka; tjestenina s punjenjem; tjestenina s tartufima; tjestenina u obliku listova; tjestenina u obliku školjčica; tjestenina za juhe; tortellini; udon rezanci - japanski pšenični rezanci [nekuhani]; udon (rezanci na japanski način); vareniki [punjene okruglice]; vermicelli [rezanci]; ziti [vrsta talijanske tjestenine]; biserni ječam [pripremljen]; brašno od zlatnog graha; cous cous [semolina]; derivati kukuruznog škroba u prahu za pripremu napitaka; ekstrudirane grickalice koje sadrže kukuruz; ekstrudirani prehrambeni proizvodi od kukuruza; ekstrudirani prehrambeni proizvodi od pšenice; grickalice pripremljene od kukuruza; griz od cjelovitog raženog zrna; hrana na bazi zobi; hrana na bazi zobi za ljudsku konzumaciju; hrana napravljena od pečanih žitarica; hrana od kukuruza; hrana od žitarica; hrana od zobi; hrana za ljudsku konzumaciju na bazi žitarica; instantna zobena kaša; ječam, guljen; ječam pripremljen za ljudsku konzumaciju; ječam pripremljen za ljudsku potrošnju; ječmeni slad pripremljen za ljudsku konzumaciju; jednozrna pšenica, obrađena; kaše na bazi mlijeka sa žitaricama (za prehranu); konzervirana cjelovita pšenična zrna; kuhana cjelovita pšenična zrna; kukuruz (obrađeni -); kukuruz (obrađeni -) za ljudsku konzumaciju; kukuruzni škrob [za prehranu]; modificirani kukuruzni škrob; mrvljena pšenica; obrađena krupica; obrađena pšenica; obrađena zob; obrađena zob za prehranu za ljudsku konzumaciju; obrađena zrna žitarica; obrađene žitarice; obrađeni kukuruz; obrađeni tef; oljuštena zob; oljušteni ječam; osušeni komadići pšeničnog glutena (fu, nekuhani); pahuljice od ječma; pahuljice, zobene; pahuljice [zobene -]; palenta (pura); prethodno kuhane cjelovite žitarice; pripravci na bazi žitarica za poboljšanje kruha; pripravci od brašna za prehranu; pripravci od mekinja za ljudsku potrošnju; prženi ječam i slad kao zamjena za kavu; pšenica (reznog ili tučenog zrna); pšenične klice; pšenične klice [osim kao dijetni dodatak]; pšenične klice za ljudsku potrošnju; pšenične pahuljice; pšenični slad; riža; sago [škrob iz jezgre palme sago]; sitno rezana zob; slatke kokice; sušena cjelovita pšenična zrna; žitarice, kaša i krupice za doručak; žitarice pripremljene za konzumaciju ljudi; žitarice za prehranu ljudi; žitarice za pripremanje tjestenine; zob (smrvljena -); zob, tucana; zobena kaša; zobena kaša za ljudsku konzumaciju; zobene i pšenične pahuljice; zobene pahuljice; zobi za ljudsku konzumaciju; aromatizirane riže; divlja riža [gotova]; ekstrudirani prehrambeni proizvodi od riže; fermentirana sladna riža [koji]; gotova

riža; hrana od riže; instant riža; integralna riža; kineski puding od riže (desert sa osam sastojaka); kolačići od riže; kuhana riža; ljepljiva riža; mješavine riže; mljevena riža za ljudsku konzumaciju; mochi [kolači od tucane riže]; napuhana riža; obogaćena riža; obogaćena riža [nekuhana]; oljuštena riža; onigiri [okruglice od riže]; osušena kuhana riža; pločice od prosa ili napuhane riže u šećeru (okoshi); prirodna riža [obrađena] za prehranu za ljudsku konzumaciju; prirodne rižine pahuljice; pržena riža; puding od riže; pudinzi od riže; riža kuhana na pari; riža od tapioke; rižin kolač u obliku polumjeseca [songpyeon]; rižina kaša za kulinarske potrebe; rižina kora; rižine okruglice; umjetna riža [nekuhana]; zamrznuta gotova riža; zamrznuta gotova riža sa začinima; zamrznuta gotova riža sa začinima i povrćem; biljno brašno; brašnaste paste za ljudsku konzumaciju; brašno bez proteina za proizvodnju piva; brašno od gorušice; brašno od graha; brašno od ječma; brašno od jobovih suza; brašno od jobovih suza namijenjeno prehrani; brašno od krumpira [za prehranu]; brašno od ljepljive riže; brašno od mahunarki za hranu; brašno od oljuštene zobi; brašno od prosa; brašno od prženih žitarica; brašno od riže; brašno od tapioke; brašno od žitarica; brašno orašastih plodova; brašno rižinog škroba; brašno s tartufom; brašno uljarica za prehranu; brašno za donutse; brašno za kolače; brašno za krafne; brašno za okruglice od glutenske riže; brašno za okruglice od ljepljive riže; brašno za pečenje; brašno za pizzu; brašno za tijesto; farina [jelo od žitarica]; heljdino brašno [za hranu]; integralno pšenično brašno; ječam, tucani; ječmeno brašno krupnijeg zrna; ječmeno brašno [za prehranu]; kaša od heljde; kinesko brašno za tijesto; koncentrat brašna za hranu; krumpirov škrob [za prehranu]; krumpirovo brašno; krumpirovo brašno za prehranu; krupica; kukuruz, mljeveni; kukuruzno brašno; kukuruzno brašno [za prehranu]; mješano brašno za hranu; mješavine brašna; mljeveni ječam; nesortirano pšenično brašno; obogaćena farina - jelo od žitarica [jelo]; oljuštena zrna žitarica za ljudsku prehranu; pšenično brašno; pšenično brašno [za prehranu]; pšenično škrobno brašno; raženo brašno; rižino brašno; semolina; škrob od slatkog krumpira za hranu; smravljeni ječam; sojino brašno; sojino brašno za prehranu; tapioka brašno za prehranu; žitarice u prahu; žito (brašno od žita); zobeno brašno; instant kaša; kaša od rižinog brašna; kukuruzna krupica; kukuruzne pahuljice; mješavine za hranu koje se sastoje od žitnih pahuljica i sušenog voća; muesli koji se uglavnom sastoje od žitarica; musli; musli deserti; tople žitarice za doručak; varivo od crvenog graha (pačuk); varivo od zlatnog graha; žitarice spremne za jelo; žitarice za doručak; žitarice za doručak koje sadrže mješavinu voća i vlakana; žitarice za doručak koje sadrže voće; žitarice za doručak koje sadrže vlakna; žitarice za doručak koje sadrže med; žitarice za doručak od riže; žitarice za doručak s okusom meda; zob za kašu; dodaci za dizanje tijesta; ekstrakti kvasca; ekstrakti kvasca za ljudsku prehranu; fermenti za tijesto; instant kvasac; kalijev tartarat za kuhanje; kalijev tartarat za upotrebu u kulinarstvu; kvasac; kvasac u prahu; kvasac za enološku uporabu; kvasac za korištenje u prehrambene svrhe; kvasac za varenje piva; kvasac za vrenje; pecivo u prahu; pjenica [kvasac]; prašak za dizanje; soda bikarbona [za pečenje]; sredstva za dizanje prehrambenih proizvoda; biskvit; biskvitno tijesto; gotove mješavine za kore za pite; gotove mješavine za pečenje; gotove smjese za pečenje; instant mješavine za donutse; instant mješavine za krafne; instant mješavine za palačinke; instant mješavine za puding; keksi od slada; kiselito tijesto; kolači (prašak za kolače); kolači (tijesto za kolače); koncentri za kruh; mješavina za kolače; mješavina za peciva; mješavina za tempura tijesto; mješavina za tijesto; mješavine brašna za pečenje; mješavine za čokoladne kolače; mješavine za donutse; mješavine za integralni kruh; mješavine za kekse; mješavine za krafne; mješavine za kruh; mješavine za muffine; mješavine za palačinke; mješavine za pizzu; mješavine za pripravu kruha; mješavine za pripravu pudinga; mješavine za sladoleadne kornete; mješavine za slastice od tijesta; mješavine za tijesta; mješavine za tijesto za pizzu; mješavine za začinjene palačinke; pecivo od lisnatog tijesta; prašak za kolače; princes krafne; pripravci za pripravu podloga za pizze; pripravci za pripravu torti (gateaux); pripravci za pripravu vafila; proizvodi od tijesta spremni za pečenje; pudinzi u prahu; punjeno kvasno tijesto s punjenjem od povrća; punjeno kvasno tijesto s punjenjem od mesa; punjeno kvasno tijesto s punjenjem od voća; smjesa za palačinke; smjese za

tijesto za biscotti kekse; smrznuto tijesto za čokoladne kolače [brownies]; talijanski prepečenci s bademima [biscotti]; tijesta za kruh; tijesta za oblatne; tijesto; tijesto za brownije; tijesto za empanade; tijesto za kekse; tijesto za kolače; tijesto za palačinke; tijesto za peciva; tijesto za pizzu; tjestenine; won ton omoti za kineske okruglice; zamrznuta peciva; zamrznuto tijesto; zamrznuto tijesto za kekse

- 32 bezalkoholna pića; bezalkoholni napici; napici (bezalkoholni -); pivo i bezalkoholno pivo; pripravci za pripravu pića; bezalkoholna pića s okusom piva; crno pivo [pivo od preprženog slada]; crno pivo stout; bezalkoholno pivo; ipa (indijska svijetla piva); jako lager pivo (bock); ječmeno vino [pivo]; kokteli na bazi piva; kvas [bezalkoholno piće]; lager piva; lager pivo; mošt od slada; niskoalkoholno pivo; pelete hmjelja za proizvodnju piva; obrtnička piva; pića na bazi piva; piva obogaćena mineralima; piva proizvedena od surogata; piva s okusima; pivo; pivo bez glutena; pivo od slada; pivo s okusom kave; pivski mošt; porter pivo; pšenično pivo; radler; sezonsko pivo; smrznuti hmjelj za proizvodnju piva; svijetlo pivo; aromatizirana gazirana pića; bezalkoholna gazirana pića od voćnog soka; bezalkoholna jabukovača; bezalkoholna gorka pića; bezalkoholna pića koja sadrže voćne sokove; bezalkoholna pića koja sadrže povrtno sokove; bezalkoholna pića na bazi voća aromatizirana čajem; bezalkoholna pića obogaćena vitaminima i mineralnim solima; bezalkoholna pića od aloe vere; bezalkoholna pića s okusom kave; bezalkoholna sladna pića; bezalkoholna pića s okusom čaja; bezalkoholni aperitivi; bezalkoholni kokteli; bezalkoholne osnove za koktele; bezalkoholni napici bez slada [osim za medicinsku upotrebu]; bezalkoholni napitci na bazi meda; bezalkoholni napitci obogaćeni vitaminima; bezalkoholni napitci od suhog voća; bezalkoholni punč; bezalkoholni punč od cimeta sa sušenim kakijem [sujeonggwa]; bezalkoholni punč od riže [sikhye]; bezalkoholni voćni kokteli; bezalkoholni voćni punč; bezalkoholno vino; brezina voda; djelomično smrznuta pića; dealkoholizirana pića; douzhi (fermentirano piće od mahunarki); energetska pića [za medicinsku upotrebu]; energetski napici; energetski napici s kofeinom; frapei [bezalkoholni voćni napici]; frapei od voća; gazirana voda obogaćena vitaminima [napitci]; izotonična pića; izotonični napici; izotonični napici [za medicinsku upotrebu]; jabučni sok [bezalkoholni]; javorova voda; ječmeni napitak s okusom limuna; ječmeni napitak s okusom naranče; kokteli na bazi bezalkoholnog piva; napitak od iscijeđenog soka limete; napitak od sirutke; napitci na bazi orašastih plodova i soje; napitci na bazi riže koji nisu nadomjestak za mlijeko; napitci obogaćeni nutrijentima; napitci od dimljenih (suhih) šljiv; napitci od smeđe riže koji nisu nadomjestak za mlijeko; napitci za sportaše obogaćeni proteinima; napitci od zlatnog graha; napitci s vitaminima; negazirana bezalkoholna pića; pića na bazi zobi [koja nisu zamjena za mlijeko]; pića od guarane; pića od surutke; proteinska pića; ramune [japanski gazirani sokovi]; sarsaparilla [bezalkoholni napitak]; šerbeti [slatki napitci]; sherbeti u obliku napitaka; smrznuta gazirana pića; smrznuta pića na bazi voća; sok (voćni -); sokovi; sokovi od zelenog povrća; sportska pića s elektrolitima; sportski napitci; ugljikohidratna pića; voda; voda od kinina; vode; bademovo piće [bademovica]; bezalkoholni voćni ekstrakti; bezalkoholni voćni ekstrakti za uporabu kod pripravljanja napitaka; ekstrakti hmjelja za pripravu napitaka; ekstrakti hmjelja za proizvodnju piva; ekstrakti nefermentiranog mošta; ekstrakti za proizvodnju napitaka; esencije za pripravljanje bezalkoholnih pića, nisu esencijalna ulja; esencije za pripravu napitaka; esencije za pripravu mineralnih voda s okusom [nisu u obliku esencijalnih ulja]; gazirana pića (prašci za gazirana pića); gusti sirupi [bezalkoholni napitci]; koncentri za pripravu bezalkoholnih pića; koncentri za proizvodnju voćnih napitaka; koncentri za uporabu u pripremi sportskih napitaka; koncentri za uporabu u pripremi energetskih napitaka; koncentrirani sirup od naranče; koncentrirani sirup od soka limete; koncentrirani sirupi; koncentrirani sirupi [bezalkoholni]; limetin sok za pripravu napitaka; limunada (sirup za limunadu); limunov sok za pripravu napitaka; mješavine za pripravu bezalkoholnih napitaka; mješavine za spravljanje šerbeta; napitak od limunova soka; nefermentirani konzervirani mošt; nefermentirani mošt od grožđa; pića (koncentri za pripravu pića); prašci koji se koriste u pripremi pića na bazi voća; prašci za pripremanje napitaka; prašci za pripravu pića od kokosove vode; prašci za uporabu kod pripravljanja

bezalkoholnih pića; pripravci za razrjeđivanje za pripremu pića; proizvodi za pripremanje gazirane vode; sirup od crnog ribizla; sirup od slada za pripremu napitaka; sirup za pripremu mineralnih voda s okusom; sirup za pripremu napitaka; sirup za proizvodnju limunade; sirupi i ostali bezalkoholni pripravci za pripremanje napitaka; sirupi za napitke; sirupi za pravljenje bezalkoholnih gaziranih pića; sirupi za pripremanje napitaka od sirutke; sirupi za proizvodnju bezalkoholnih napitaka; sirupi za proizvodnju napitaka s okusom voća; suhe smjese na bazi škroba za pripremu pića; tablete za gazirana pića; sirup za limunadu; pića na bazi soje, osim nadomjestaka za mlijeko; bezalkoholna aromatzirana gazirana pića; bezalkoholna pića s okusom voća; bezalkoholni gazirani napitci s okusom čaja; bitter lemon (gazirano bezalkoholno piće s dodatkom kinina i limuna); gazirani sokovi; gazirano piće s okusom vanilije (vanili-soda); gazirana bezalkoholna pića; kole [bezalkoholna pića]; limunade; kola; niskokalorična bezalkoholna pića; pića na bazi kole; pivo od đumbira; pivo od korijena; suho svijetlo pivo od đumbira; tonik [nemedicinski napitci]; bezalkoholna voćna pića; bezalkoholni koncentrirani voćni sirup; bezalkoholni napici od grožđa; bezalkoholni povrtni sokovi; bezalkoholni voćni napici; frapei koji sadrže žitarice i zob; frapei od povrća; gazirani voćni sokovi; koncentri voćnih sokova; koncentrirani voćni sokovi; kondenzirani sok od dimljenih šljiva; miješani voćni sok; mošt; napici koji se sastoje od mješavine voćnih i povrtnih sokova; napici na bazi voća; napici od crvenog ginsenga; napici od grejpovog soka; napici od smrznutog voća; napici s okusom voća; napitci koji se sastoje pretežno od voćnih sokova; organski voćni sok; pića od jabučnog soka; pića od narančinog soka; pića od soka aloe; povrtni sokovi (napitci); sok od brusnice; sok od crnog ribizla; sok od dinje; sok od guave; sok od grejpa; sok od lubenice; sok od mangaa; sok od nara; sok od naranče; sok od rajčice [napitak]; sokovi od aloe vere; sokovi od povrća [napitak]; sokovi od povrća [napitci]; voćni napici; voćni nektar, bezalkoholni; voćna pića; aromatzirane vode; destilirana voda za piće; flaširana pitka voda; funkcionalna pića na bazi vode; gazirana mineralna voda; gazirana voda; gazirana voda [soda-voda]; izvorska voda; kokosova voda kao napitak; mineralne i gazirane vode; mineralne vode; mineralne vode [piće]; mineralne vode s okusima; negazirana voda; pića na bazi vode koja sadrže čajne ekstrakte; pročišćena voda za piće; mineralna voda [napitci]; mineralna voda (nemedicinska -); soda-voda; stolne vode; voda litijevog oksida; voda [napitak]; voda obogaćena mineralima [napitci]; voda obogaćena nutrijentima; voda od glečera; voda s okusom voća; voda, seltz; voda u bocama; voda za piće; voda za piće s vitaminima; vode s okusima

34 bijele fosforne šibice; držači šibica; držači šibica, od neplemenitog metala; držači šibica od plemenitog metala; kutije šibica; kutije za šibice, od neplemenitog metala; kutije za šibice od plemenitih metala; parafinske šibice; šibice; šibice od žutog fosfora; sigurne šibice; sumporne šibice; aromatzirani duhan; arome za duhan; bezdimni duhan; biljne melase [zamjene za duhan]; čaj za pušenje kao nadomjestak duhana; cigarete, cigare, cigariljosi [male cigare] i ostali predmeti za pušače; burmut; duhan; duhan i zamjene za duhan; duhan i proizvodi od duhana (uključujući njihove nadomjeske); duhan s mentolom; duhan s mentolom za lule; duhan u listu; duhan u prahu; duhan za cigarete; duhan za motanje; duhan za nargile; duhan za lule; duhan za pušenje; duhan za ručno motanje; duhan za žvakanje; duhanski proizvodi; imitacija duhana za šmrkanje bez duhana; imitacija duhana za šmrkanje s duhanom; japanski nasjeckani duhan [kizami duhan]; kretrek za nemedicinske namjene; lule za pušenje duhanskih nadomjestaka s okusom mentola; mu'assel duhan; namjenski inhalacijski aerosoli i noseće tvari za upotrebu s vodenim lulama; prerađeni duhan; sirovi duhan; trave za pušenje; tvari za inhalaciju pomoću vodenih lula, posebice aromatične tvari; vlažna imitacija duhana u prahu bez duhana; vlažna imitacija duhana u prahu s duhanom; vrećice za oralni nikotin bez duhana [za nemedicinsku uporabu]; zamjene za duhan; zamjene za duhan [za nemedicinsku upotrebu]; cigare; cigare odrezane na oba kraja; cigare za upotrebu kao zamjena za duhanske cigarete; cigarete; cigarete koje sadrže nadomjeske duhana za nemedicinske potrebe; cigarete bez duhana, za nemedicinsku upotrebu; cigarete koje sadrže zamjenu za duhan; cigarete s

filtrim; cigariljosi [male cigare]; male cigare; cigarete s mentolom; arome, osim eteričnih ulja, kao zamjene za duhan; arome za duhan, osim eteričnih ulja; artikli za uporabu s duhanom; azijske duge cijevi za duhanske lule; azijske duge duhanske lule [kiseru]; blokovi [svežnjevi] cigaretpapira; cigarete (džepne naprave za savijanje cigareta); cigaretni papir; cigaretni papiri; cigarnici [cigaršpice]; čistači duhanskih lula; držači cigareta od plemenitog metala; držači za elektroničke cigarete; držači za lule; duhanski proizvodi koji se griju; etui za elektroničke cigarete; filteri za duhan; elektroničke nargile; filteri za lule; filteri za cigare; džepne naprave za motanje cigareta; elektroničke lule za pušenje; filteri za cigarete; gotove tube za cigarete s ugrađenim filtrom; kamiši lule; kutijice za elektroničke cigarete; ladice za lule; lule; lule koje sadrže mentol; lule za duhan, nisu od plemenitih materijala; lule za duhan od plemenitih materijala; muštikle; muštikle od plemenitih materijala; naprave za zagrijavanje duhana za potrebe inhaliranja; naprave za zagrijavanje nadomjestaka duhana za potrebe inhaliranja; nargile; noževi za lule; papir, upijajući za lule; papir za pisak cigarete; papiri za motanje cigareta; papirići za cigarete; pepeljare; pljuvačnice za korisnike duhana; porozni kamencići za vodene lule; postolja za lule [pušačka oprema]; posude za pepeo od cigareta; predmeti za pušače, nisu od plemenitih materijala; pribor za čišćenje elektroničkih cigareta; pribor za čišćenje lula; pribor za lule [tamperi]; predmeti za pušače od plemenitih materijala; proizvodi za pušače; ručni uređaji za punjenje filtera omotnica duhanom; sjeckalice za vrške cigareta; sjeckalice za vrškove cigara; sprave za usitnjavanje duhana; spremnici za duhan i humidori; škare za cigare; stalci za lule; stojeće pepeljare; strugalice za duhanske lule; tamperi za lule; torbice za cigare; torbice za lule; torbice za duhan; tube za cigarete; upaljači za pušače; upijajući papir za duhan; upijajući papir za duhanske lule; usnici od žutog jantara za cigaretnike ili cigarlukke; futrole za cigare; humidors - vlažila od plemenitih metala; humidors - vlažne kutije za cigare, od plemenitih metala; kutije cigara; kutije za burmut [od neplemenitih metala]; kutije za cigare; kutije za cigare od plemenitog metala; kutije za cigare opremijene ovlaživačem; kutije za cigarete; kutije za cigarete, nisu od plemenitog metala; kutije za cigarete, od neplemenitog metala; kutije za cigarete od plemenitih metala; kutije za duhan; kutije za lule, od neplemenitih metala; kutije za cigarete od plemenitog metala; kutije za lule od plemenitih metala; limenke za duhan; ovlaživači cigara; ovlaživači za cigare; ovlaživači za duhan; posude za duhan; spremnici za cigare; tube za cigare; vlažne kutije za cigare; džepni upaljači, od neplemenitih metala; kremen; fitilji za upaljače; kremen; upaljače; kremen; upaljače za pušače; nargile, koje nisu od plemenitih materijala, za upaljače; nargile, od plemenitih materijala, za upaljače; nargile za upaljače; spremnici plina za upaljače; spremnici s ukapljenim plinom za upaljače; spremnici s plin za upaljače za cigarete; upaljači koji nisu za vozila; upaljači na kerolin za pušače; upaljači, nisu od plemenitih materijala; upaljači od neplemenitih metala [nisu za automobile]; upaljači od plemenitih metala; upaljači za cigarete; upaljači za cigare; arome za uporabu u elektronskim cigaretama, osim eteričnih ulja; duhanski katran za uporabu u elektroničkim cigaretama; elektroničke cigare; elektronički uređaji za inhalaciju nikotina koji sadrže aerosol; elektronički uređaji za inhalaciju nikotina; inhalatori za upotrebu kao zamjena za duhanske cigarete; elektronske cigarete; isparivači i elektroničke cigarete te arome i otopine za osobnu uporabu; jednokratni oralni isparivači za pušenje koji se prodaju punjeni biljnim glicerinom; kartomizeri za elektroničke cigarete; kemijske arome u tekućem obliku za punjenje uložaka u elektroničkim cigaretama; kompleti za pušenje za elektroničke cigarete; kutije za elektroničke cigarete koje se mogu puniti; lule na paru za bezdimne cigarete; oralni isparivači za pušenje koji se prodaju punjeni biljnim glicerinom; otopine tekućeg nikotina za uporabu u elektronskim cigaretama; raspršivači elektroničkih cigareta; raspršivači za usta za pušače; tekuće otopine za uporabu u elektronskim

cigaretama; tekućina za elektroničke cigarete [e-tekućina] s biljnim glicerinom; tekućina za elektroničke cigarete [e-tekućina] s propilen glikolom; tekućina za elektroničke cigarete [e-tekućina] koja se sastoji od aroma u tekućem obliku za punjenje uložaka elektroničkih cigareta; ulošci za elektroničke cigarete; ulošci za elektroničke cigarete koji se prodaju napunjeni kemijskim ukusima u tekućem obliku; ulošci za ponovno punjenje elektroničkih cigareta; zamjenjivi ulošci za elektroničke cigarete

- 35 usluge oglašavanja, marketinga i promidžbe; usluge oglašavanja, promicanja i marketinga; usluge poslovne pomoći, upravljanja i administracije; administracija programa poticajnih nagrada za promicanje prodaje proizvoda i usluga drugih; administriranje natjecanja za potrebe oglašavanja; administriranje natjecanja za potrebe oglašavanja; agencije za odnose s javnošću; agencije za promidžbu; agencijske usluge za promociju osoba iz svijeta sporta; analiza odaziva na oglašavanje i istraživanje tržišta; analize odaziva na oglašavanje; analize oglašavanja; analize svijesti javnosti o oglašavanju; ažuriranje reklamnih informacija u računalnoj bazi podataka; ažuriranje reklamnog materijala; ciljani marketing; digitalni marketing; distribucija oglasnog, marketinškog i promotivnog materijala; dizajn promidžbenih brošura; dizajn promidžbenih letaka; dizajn promidžbenih logotipa; dizajn reklamnog materijala; elektroničko objavljivanje tiskanih materijala za promidžbene potrebe; event marketing; filmsko oglašavanje; financijski marketing; generiranje potencijalnih klijenata (leadova); indeksiranje internetskih stranica za komercijalne ili promidžbene potrebe; influencerski marketing; informativne usluge u svezi oglašavanja; internetski marketing; ispitivanje brenda; izdavanje i ažuriranje reklamnih tekstova; izdavanje promidžbenih letaka; izložbe (vođenje -) u komercijalne svrhe; izrada marketinškog plana; izrađivanje profila potrošača za komercijalne ili marketinške potrebe; izravna tržišna oglašavanja; izravni marketing; izviđanje tržišta; izvlačenja nagrada (organiziranje -) u promotivne svrhe; izvlačenja nagrada (organiziranje -) u reklamne svrhe; konzultantske usluge koje se odnose na traženje pokrovitelja; marketing; marketing baza podataka; marketing proizvoda; marketing proizvoda i usluga za druge; marketing temeljen na preporukama; marketing u okviru izdavanja softvera; marketing u području nekretnina; marketinške usluge koje se pružaju putem digitalnih mreža; marketinške usluge u području stomatologije; marketinške usluge u području putovanja; marketinške usluge u području restorana; marketinške usluge u području optimizacije prometa na mrežnom mjestu; marketinške usluge u vezi s e-sportskim događanjima; marketinški podaci; objavljivanje i izdavanje tiskanih materijala u promidžbene svrhe; objavljivanje promidžbenih tekstova; objavljivanje promidžbenih materijala; objavljivanje promidžbenih materijala i tekstova; objavljivanje promidžbenog materijala; objavljivanje reklamne literature; objavljivanje reklamnog materijala; objavljivanje reklamnog materijala na mreži; objavljivanje tiskanih materijala u promidžbene svrhe u elektroničkom obliku; oblikovanje marketinških anketa; odnosi s javnošću; oglašavanje; oglašavanje automobila za prodaju na internetu; oglašavanje farmaceutskih proizvoda i in vivo snimljenih proizvoda; oglašavanje i marketing; oglašavanje i marketing putem blogova; oglašavanje i promidžba; oglašavanje i promotivne usluge; oglašavanje i usluge oglašavanja; oglašavanje kina; oglašavanje komercijalnih ili stambenih nekretnina; oglašavanje na krovovima taksivozila; oglašavanje na poslovnim web stranicama; oglašavanje plaćanjem po kliku; oglašavanje prema kategorijama; oglašavanje prenošenjem internetskih promidžbenih materijala za treće strane, putem elektroničkih komunikacijskih mreža; oglašavanje putem banera; oglašavanje putem elektroničkih reklamnih panoa; oglašavanje putem elektroničkih medija, posebno internetom; oglašavanje putem mreža mobilne telefonije; oglašavanje putem svih komunikacijskih sredstava; oglašavanje s naglaskom na polje telematike i telefonskih mreža; oglašavanje s naglaskom na usluge za promociju robe; oglašavanje tijekom kino projekcija; oglašavanje u časopisima; oglašavanje u periodičkim publikacijama, brošurama i novinama; oglašavanje u području turizma i putovanja; oglašavanje u popularnom i profesionalnom tisku; oglašavanje, uključujući online oglašavanje na računalnoj mreži; oglašavanje, uključujući reklamu proizvoda i usluga trećih strana kroz programe

sponzoriranja i ugovore o licenci koji se odnose na međunarodne sportske događaje; oglašavanje vezano uz transport i dostavu; oglašavanje za treće osobe na internetu; online oglašavanje na računalnim mrežama; online oglašavanje na računalnim komunikacijskim mrežama; online oglašavanje pomoću računalnih komunikacijskih mreža; online promocija računalnih mreža i web stranica; konzultantske usluge za komunikacijsku strategiju za odnose s javnošću; korporativne komunikacijske usluge; pomoć u upravljanju komercijalnim poduzećima u svezi odnosa s javnošću; provedba studija u području javnih odnosa; savjetodavne usluge u svezi s odnosima s javnošću; savjetovanje u svezi odnosa s javnošću; savjetovanje za odnose s javnošću; studije odnosa s javnošću; usluge komercijalnog lobiranja; usluge odnosa s medijima; usluge ureda za medije; aranžiranje izloga; audiovizualni prikazi u reklamne svrhe (priprema ili prezentacija -); demonstracija fotografske opreme [u reklamne svrhe]; demonstracija prodaja [za druge]; demonstracija proizvoda; demonstracija robe i usluga elektroničkim putem, također u korist tzv. usluga teleprodaje i kućne prodaje; organiziranje demonstracija proizvoda u poslovne svrhe; organiziranje demonstracija proizvoda u trgovačke svrhe; organiziranje demonstracija u komercijalne svrhe; organiziranje demonstracija u reklamne svrhe; organiziranje i izvođenje demonstracija za potrebe oglašavanja; organiziranje i održavanje izložbi za potrebe oglašavanja; organiziranje i vođenje prezentacije proizvoda; organiziranje izložba u komercijalne svrhe; organiziranje izložba u poslovne svrhe; organiziranje izložba u reklamne svrhe; organiziranje izložba u trgovačke svrhe; poslovno marketinške usluge izlaganja; predstavljanje financijskih proizvoda na komunikacijskim medijima, za potrebe maloprodaje; predstavljanje proizvoda u reklamne svrhe; predstavljanje proizvoda u promotivne svrhe; predstavljanje proizvoda [u promotivne/reklamne svrhe]; prezentacija proizvoda i usluga; prezentacija robe pomoću komunikacijskih medija u maloprodajne svrhe; prezentacija robe putem komunikacijskih medija, u maloprodajne svrhe; priprema i izlaganje audiovizualnih prikaza za reklamne svrhe; pripremanje demonstracija proizvoda u poslovne svrhe; pripremanje demonstracija proizvoda u trgovačke svrhe; pripremanje demonstracija u reklamne svrhe; uređenje izloga; usluge aranžiranja izloga u reklamne svrhe; usluge aranžiranja izloga; usluge izlaganja robe; usluge marketinga na prodajnom mjestu; usluge predstavljanja proizvoda u izlozima trgovina od strane živih modela; usluge reklamiranja pomoću balona za izlaganje; usluge ukrašavanja i uređivanja izloga; usluge uređenja izloga maloprodajnih prodavaonica; usluge uređenja izloga u trgovinama; dogovaranja i provođenje umjetničkih izložbi u komercijalne svrhe ili svrhe oglašavanja; dogovaranja i vođenje komercijalnih izložbi i priredbi; izložbe (organiziranje -) u komercijalne ili reklamne svrhe; izložbe (organiziranje -) u komercijalne svrhe; izložbe (organiziranje -) u reklamne svrhe; izložbe (organiziranje -) u trgovačke svrhe; izložbe (pripremanje trgovačkih -); izložbe u komercijalne i reklamne svrhe; izložbe (vođenje poslovnih -); izložbe (vođenje trgovačkih -); izložbe (vođenje -) u poslovne svrhe; izložbe (vođenje -) u reklamne svrhe; izložbe (vođenje -) u trgovačke svrhe; izvođenje, pripremanje i organiziranje trgovačkih priredbi i trgovačkih sajmova u komercijalne i reklamne svrhe; modne revije u komercijalne svrhe; modne revije za promotivne svrhe (organiziranje-); organizacija i provedba komercijalnih izložbi; organizacija i provedba trgovačkih sajmova; organizacija i provođenje komercijalnih događanja; organizacija izložbi cvijeća i biljaka za potrebe poslovanja ili oglašavanja; organizacija izložbi i događaja u komercijalne i reklamne svrhe; organizacija modnih priredbi u komercijalne svrhe; organizacija sajmova i izložbi u komercijalne i reklamne svrhe; organiziranje demonstracija proizvoda u poslovne svrhe; organiziranje demonstracija proizvoda u trgovačke svrhe; organiziranje demonstracija u komercijalne svrhe; organiziranje demonstracija u reklamne svrhe; organiziranje događanja, izložbi, sajmova i priredbi u komercijalne, promotivne i reklamne svrhe; organiziranje događanja u komercijalne i reklamne svrhe; organiziranje i održavanje poslovnih sajmova; organiziranje i održavanje komercijalnih trgovačkih sajmova; organiziranje i održavanje trgovačkih sajmova; organiziranje i održavanje trgovačkih sajmova u vezi s

izdavaštvom; organiziranje i provođenje sajмова; organiziranje izložba u komercijalne svrhe; organiziranje izložba u poslovne svrhe; organiziranje izložba u trgovačke svrhe; organiziranje izložbi i trgovačkih sajмова u komercijalne i reklamne svrhe; organiziranje izložbi i trgovačkih sajмова u poslovne i promotivne svrhe; organiziranje izložbi u komercijalne i reklamne svrhe; organiziranje izložbi u komercijalne svrhe; organiziranje izložbi u poslovne svrhe; organiziranje izložbi u reklamne svrhe; organiziranje izložbi u trgovačke svrhe; organiziranje izložbi za komercijalne ili reklamne svrhe; organiziranje izložbi za poslovnu djelatnost ili trgovinu; organiziranje sajмова u komercijalne i reklamne svrhe; organiziranje trgovačkih sajмова i izložbi u komercijalne i reklamne svrhe; organiziranje trgovačkih sajмова; organiziranje trgovačkih sajмова u komercijalne ili reklamne svrhe; planiranje i vođenje trgovačkih sajмова, izložbi i prezentacija u ekonomske i reklamne svrhe; predstavljanje proizvoda [u promotivne/reklamne svrhe]; pripremanje demonstracija proizvoda u poslovne svrhe; pripremanje demonstracija proizvoda u trgovačke svrhe; pripremanje demonstracija u reklamne svrhe; pripremanje i upravljanje izložbama u poslovne svrhe; pripremanje i upravljanje sajmovima i izložbama u poslovne svrhe; pripremanje i upravljanje sajmovima i izložbama u izložbama u reklamne svrhe; promidžba i vođenje trgovačkih sajмова; promidžba sajмова u trgovačke svrhe; provedba komercijalnih događanja; trgovačke izložbe (pripremanje -); trgovačke izložbe (vođenje -); trgovački sajmovi (organiziranje -) u komercijalne ili reklamne svrhe; usluge upravljanja trgovačkim izložbama; vođenje automobilskih trgovačkih sajмова; vođenje trgovačkih sajмова; vođenje virtualnih trgovačkih sajмова na internetu; administracija bonusnih programa čestih zrakoplovnih putnika; administracija programa nagrađivanja vjernosti putnika putem trgovinskih markica; administracija programa poticaja i vjernosti potrošača; administracija programa prodaje i promidžbenih poticaja; administracija programa vjernosti kupaca; administrativne usluge u vezi s karticama vjernosti; marketing proizvoda i usluga drugih putem distribucije kupona; organizacija i upravljanje programima lojalnosti potrošača; organizacija programa vjernosti kupaca za komercijalne, promidžbene ili potrebe oglašavanja; organizacijsko savjetovanje u vezi s programima vjernosti kupaca; organiziranje i upravljanje poslovnim programima motivacije i lojalnosti; organiziranje, izvršavanje i nadzor nad prodajom i promotivnim motivacijskim planovima; organiziranje, izvršavanje i nadzor nad motivacijskim programom; organiziranje, izvršavanje i nadziranje programa potrošačke vjernosti; organiziranje, provođenje i praćenje prodaja i promotivnih motivacijskih planova; organiziranje, provođenje i nadzor programa vjernosti i motivacijskih programa; promidžba prodaje putem programa vjernosti kupaca; promidžba proizvoda i usluga drugih putem administriranja prodajnih i promidžbenih poticajnih programa u vezi s trgovačkim kuponima; promocija prodaje robe i usluga drugih osoba dodjeljivanjem bodova pri kupnji putem kreditne kartice; rukovođenje programima popusta koji sudionicima omogućava dobivanje sniženja na proizvode i usluge korištenjem članske iskaznice za popuste; upravljanje odnosom s kupcima; upravljanje poticajnim hotelskim programima drugih; upravljanje poticajnim, promotivnim ili programima vjernosti korisnika; upravljanje poticajnim programima za promicanje prodaje; upravljanje programima lojalnosti koji uključuju popuste ili poticaje; upravljanje programima vjernosti i poticaja; upravljanje programom nagrađivanja vjernosti; usluge korisničke vjernosti u komercijalne, promotivne i/ili reklamne svrhe; usluge unapređenja prodaja za druge putem dodjeljivanja i upravljanja korisničkih kartica s pogodnostima; usluge za programe lojalnosti; dijeljenje reklamnog materijala na ulici; distribucija i diseminacija reklamnih materijala [leci, prospekti, tiskani materijal, uzorci]; distribucija letaka; distribucija letaka, brošura, tiskanica i uzoraka za potrebe oglašavanja; distribucija oglasnih i promotivnih materijala; distribucija oglasnih, reklamnih i promotivnih materijala; distribucija proizvoda u reklamne svrhe; distribucija promidžbenih materijala (letaka, prospekata, brošura, uzoraka, posebno za katalošku prodaju na veliku udaljenost) izvan granice ili ne; distribucija promidžbenih materijala, odnosno, letaka, prospekata, brošura, uzoraka, posebno za katalošku prodaju na veliku udaljenost izvan granice ili u zemlji; distribucija promidžbenih brošura; distribucija

promidžbenih tekstova; distribucija promotivnih materijala; distribucija prospekata i uzoraka; distribucija prospekata i uzoraka za potrebe oglašavanja; distribucija prospekata za potrebe oglašavanja; distribucija reklama i komercijalnih obavijesti; distribucija reklama i reklamnog materijala [leci, brošure, prospekti i uzorci]; distribucija reklamne pošte i reklamnih dodataka priloženih uz redovita izdanja; distribucija reklamnih brošura; distribucija reklamnih letaka; distribucija reklamnih materijala za druge; distribucija reklamnih materijala; distribucija reklamnih obavijesti; distribucija reklamnih oglasa; distribucija reklamnog materijala za druge putem online komunikacijske mreže na internetu; distribucija reklamnog materijala putem pošte; distribucija reklamnog materijala; distribucija tiskanog promotivnog materijala putem pošte; izravno oglašavanje putem pošte; neposredno oglašavanje poštom; neposredno oglašavanje poštom u cilju privlačenja novih kupaca i održavanja postojeće baze kupaca; organiziranje podjele reklamnih uzoraka kao odgovor na telefonske upite; organiziranje podjele reklamnih uzoraka; organiziranje raspodjele [distribucije] reklamnih sadržaja kao odgovor na telefonske upite; podjela [distribucija] uzoraka u promidžbene svrhe; podjela [distribucija] uzoraka; podjela [distribuiranje] uzoraka; podjela promidžbenih letaka; podjela promotivnih letaka; podjela reklamnih letaka; podjela reklamnih uzoraka; promidžba proizvoda i usluga drugih putem distribucije kupona; promocija prodaje robe i usluga drugih osoba pomoću distribucije pisanog materijala i promotivnih natječaja; promocija robe i usluga drugih osoba pomoću distribucije popusnih kartica; razdioba [distribucija] promotivnih materijala; razdioba [distribucija] tiskanih reklamnih oglasa; razdioba promidžbenih materijala putem pošte; razdioba reklamnih oglasa; reklamiranje putem pošte; reklamni oglasi (širenje reklamnih oglasa); reklamnih materijala (diseminacija -); reklamnog materijala (diseminacija -); širenje oglasa internetom; širenje oglasnog materijala na internetu; širenje oglasnog materijala posredstvom komunikacijskih mreža na internetu; širenje reklamnih materijala za druge, putem interneta; širenje reklamnih materijala; širenje reklamnog materijala [leci, brošure i tiskani materijal]; širenje reklamnog materijala; usluge distribucije reklamnog materijala; usluge izravnog oglašavanja putem pošte; usluge oglašavanja izravnom poštom koje pružaju poštanski uredi; davanje savjeta koji se odnose na analizu kupovnih navika potrošača; konzultantske usluge povezane s oglašavanjem i promidžbom; konzultantske usluge povezane s oglašavanjem, reklamiranjem i marketingom; konzultantske usluge u području marketinga; konzultantske usluge u području marketinga na internetu; konzultantske usluge u području partnerskog marketinga; konzultantske usluge u području razvoja koncepta oglašavanja; konzultantske usluge u svezi promidžbe; konzultantske usluge za komunikacijsku strategiju za oglašavanje; marketinga (poslovni savjeti u području -); marketinška pomoć; marketinški poslovni savjeti; marketinško savjetovanje; organizacija promocija korištenjem audiovizualnih medija; podrška u marketingu; poslovni savjeti u svezi strateškog marketinga; poslovni savjeti u svezi s konzultacijama za upravljanje marketingom; poslovni savjeti u svezi oglašavanja; poslovno savjetovanje u svezi oglašavanja; profesionalno savjetovanje u svezi marketinga; promidžba proizvoda i usluga putem pokroviteljstva; promidžba (savjetodavne usluge u svezi -); pružanje informativnih i savjetodavnih usluga povezanih s e-trgovinom; pružanje pomoći u području poslovne promidžbe; pružanje savjeta u području marketinga; pružanje savjetodavnih usluga u svezi marketinga za proizvođače; razvoj promidžbenih sadržaja brošura za druge; savjeti u svezi s marketingom kemijskih proizvoda; savjeti u svezi s upravljanjem marketingom; savjetništvo u svezi segmentacije tržišta; savjetodavne usluge povezane s marketingom; savjetodavne usluge u svezi s korporativnim identitetom; savjetodavne usluge u svezi oglašavanja; savjetodavne usluge u svezi s promidžbom franšize; savjetodavne usluge u svezi s promotivnim aktivnostima; savjetodavne usluge u svezi s promocijama prodaja; savjetovanje o analizi kupovnih navika i potreba potrošača uz pomoć podataka koji se odnose na osjetilne, kvalitativne i kvantitativne podatke; savjetovanje o izravnom marketingu; savjetovanje o poslovnom marketingu; savjetovanje povezano s demografijom za marketinške potrebe; savjetovanje u svezi oglašavanja u tiskovnicima; savjetovanje u svezi

oglašavanja; savjetovanje u svezi organiziranja promotivnih kampanja za poduzeća; savjetovanje u svezi poslovnog oglašavanja; savjetovanje u svezi promidžbe poduzeća; savjetovanje u svezi s prodajnim promocijama; savjetovanje u vezi s marketingom kemijskih proizvoda; savjetovanje u vezi s optimizacijom tražilice; savjetovanje za oglašavanje i marketing; usluge konzultacija u marketingu; usluge konzultacija za poslovni marketing; usluge marketinškog savjetovanja u području društvenih medija; usluge oglašavanja s ciljem promicanja javne svijesti o nefrotskom sindromu i fokalnoj segmentalnoj glomerulosklerozi [fsgs]; usluge oglašavanja u vezi s odjećom; usluge poslovnog savjetovanja u svezi marketinških kampanja za prikupljanje financijskih sredstava; usluge poslovnog savjetovanja u području marketinga; usluge poslovnog savjetovanja u vezi promocije kampanja za prikupljanje financijskih sredstava; usluge savjetovanja o marketingu; usluge savjetovanja u izravnom marketingu; iznajmljivanje dvorišnih panoa za potrebe oglašavanja; iznajmljivanje oglasnog prostora na internetskim stranicama; iznajmljivanje oglasnog prostora na internetu; iznajmljivanje oglasnog prostora i reklamnih materijala; iznajmljivanje oglasnog prostora; iznajmljivanje opreme za oglašavanje; iznajmljivanje panoa u reklamne svrhe; iznajmljivanje prodajnih štandova; iznajmljivanje promidžbenog materijala; iznajmljivanje promidžbene opreme; iznajmljivanje promidžbenih materijala; iznajmljivanje reklamnih pomagala; iznajmljivanje reklamnih materijala; iznajmljivanje reklamnih prostora; iznajmljivanje reklamnih panoa [reklamnih ploča]; iznajmljivanje reklamnih ploča [reklamnih ploča]; iznajmljivanje reklamnog prostora na internetu; iznajmljivanje reklamnog prostora, materijala i vremena; iznajmljivanje svih promidžbenih i marketinških prezentacijskih materijala; iznajmljivanje vremena za reklamiranje na komunikacijskim medijima; najam digitalnih ploča za oglašavanje; najam oglasnog prostora na internetu za oglašavanje slobodnih radnih mjesta; najam vremena oglašavanja u kinima; oglašavanje u dizalima; online iznajmljivanje oglasnog prostora; organiziranje pribavljanja oglasnog prostora u novinama; posredničke usluge koje se odnose na najam vremena i prostora za oglašavanje; pribavljanje prostora na web stranicama za oglašavanje robe i usluga; promidžbeni materijal (iznajmljivanje -); pružanje i iznajmljivanje reklamnog prostora putem interneta; pružanje i iznajmljivanje oglasnog prostora, vremena i oglasnih medija; pružanje i iznajmljivanje oglasnog prostora; pružanje oglasnog prostora u periodičkim publikacijama, novinama i časopisima; pružanje oglasnog prostora; pružanje oglasnog prostora na elektroničkim medijima; pružanje oglasnog prostora na globalnoj računalnoj mreži; pružanje prostora na internetskim stranicama za oglašavanje robe i usluga; pružanje računalnih usluga oglašavanja; pružanje reklamnog prostora pomoću elektroničkih sredstava i globalnih informacijskih mreža; zakup oglasnog prostora na vlakovima; zakup oglasnog prostora u brošurama; zakup reklamnog prostora na željezničkim posjedima; administrativna obrada jamstvenih potraživanja; administrativna obrada narudžbi za kupnju unutar okvira usluga koje pružaju tvrtke za naručivanje putem pošte; administrativna obrada narudžbi; administrativna obrada narudžbi za kupnju; administrativna obrada prodaje; administrativna obrada računalnih narudžbi; administrativna obrada računalnih narudžbi izvršenih telefonom ili računalom; administrativne usluge koje se odnose na upućivanje klijenata odvjetnicima; administrativne usluge koje se odnose na uputnice za bolesnike; administrativne usluge povezane s dioničkim planovima za zaposlenike; administrativne usluge povezane s obradom jamstvenih potraživanja; administrativne usluge u pogledu stomatološkog osiguranja; administrativne usluge za preuzimanja prodajnih narudžbi; agencije za uvoz i izvoz; agencije za uvoz i izvoz robe; agencije za uvoz i izvoz na području energetike; agencije za uvoz-izvoz; analize cijena; aranžiranje pretplata na novine; davanje savjeta o potrošačkim proizvodima u vezi s prijenosnim računalima; davanje savjeta o potrošačkim proizvodima; davanje savjeta o potrošačkim proizvodima u vezi s kozmetikom; dogovaranje pretplata za telekomunikacijske usluge [za druge]; grupiranje, za račun trećih, raznih telekomunikacijskih usluga, čime se kupcima omogućuje jednostavna usporedba i kupnja tih usluga; grupiranje, za račun trećih, raznih usluga osiguranja, čime se kupcima omogućuje jednostavna usporedba i kupnja tih usluga; informacije i konzultacije u svezi vanjske trgovine; informacije o prodajnom rang

proizvoda; informacijske i savjetodavne usluge o tarifama; informiranje o načinima prodaje; iznajmljivanje registrarskih blagajni; komercijalna administracija u svezi licenci za proizvode i usluge trećih osoba; komercijalne informacije i savjeti za potrošače [trgovine za savjete za potrošače]; komercijalno upravljanje u svezi licenci proizvoda i usluga trećih osoba; kotacija cijena proizvoda ili usluga; kupovina robe ili usluga u ime drugih poduzeća; licitiranje usluge; licitiranje; mešetarenje popisima imena i adresa; nabava proizvoda u ime drugih poduzeća; nabava ugovora za kupovinu i prodaju proizvoda i usluga; nabava za treće osobe [usluge kupnje proizvoda i usluga za druga poduzeća]; narudžbi (administrativna obrada -); novine (usluge pretplate novina) za treće osobe; novinske pretplate (organiziranje -) [za druge]; obrada e-narudžbi; ocjena smještaja na temelju usporedbe cijena; organizacija i provođenje komercijalnih događanja; organizacija i vođenje buvljaka; organizacija poslovnih predstavljanja povezanih s kupnjom i prodajom proizvoda; organiziranje i provedba stočnih sajмова; organiziranje i provedba za druge sajmove za prodaju stoke te registriranih i komercijalnih govoda; organiziranje kolektivne kupnje; organiziranje kupnje i prodaje ugovora u ime klijenata; organiziranje kupnje robe za druge; organiziranje novinskih pretplata za druge; organiziranje pretplata na internetu na tuđe publikacije; organiziranje pretplata na publikacije za druge; organiziranje pretplata na internetske usluge; organiziranje pretplata na medijske pakete; organiziranje pretplata na informacijske medije; organiziranje pretplata na elektroničke časopise; organiziranje pretplata na informativne pakete; organiziranje trgovačkih transakcija i sastavljanje komercijalnih ugovora; organiziranje ugovornih usluga [trgovačkih] s trećim stranama; poslovne informacije i savjetovanje potrošača u odabiru proizvoda i usluga; posredovanje i zaključenje komercijalnih transakcija za druge; posredovanje komercijalnih i poslovnih kontakata; posredovanje s pretplatama za telefonske usluge; posredovanje u sklapanjima ugovora za kupnju i prodaju proizvoda; posredovanje u sporazumima u svezi prodaje i kupnje robe; posredovanje u trgovinskim poslovima za treće osobe; posredovanje u vezi s ugovorima za prodaju robe [za druge]; potrošači [pružanje komercijalni savjeta i informacija potrošačima]; pregovaranje i zaključenje komercijalnih transakcija za treće osobe; pregovaranje i zaključenje komercijalnih transakcija za treće osobe putem telekomunikacijskih sustava; pregovaranje o komercijalnim transakcijama za treću stranu; pregovaranje o ugovorima koji se odnose na kupovinu i prodaju proizvoda; pregovaranje o ugovorima s platiteljima usluga zdravstvene skrbi; pretplata na elektroničke dnevne novine; pretplata na novine; pretplata na paket informativnih medija; pretplata na telekomunikacijske usluge za treće; pretplata na televizijski kanal; pretplata na usluge telekomunikacijskih baza podataka; pretplate (organiziranje-) na telematske, telefonske i računalne usluge [internet]; pretplate (organiziranje-) na knjige, recenzije, novine i stripove; pribavljanje ugovora u vezi s opskrbom energije; pribavljanje ugovora za druge; pribavljanje ugovora za kupnju i prodaju robe; priprema i zaključivanje komercijalnih transakcija za klijente; produkcija emisija za tele kupovinu; produkcija programa za teletrgovinu; pronalaženje potencijalnih kupaca za druge; pružanje informacija i savjeta potrošačima u vezi odabira proizvoda i predmeta prilikom kupnje; pružanje informacija na internetu o prodaji automobila; pružanje informacija o potrošačkim proizvodima u vezi s hranom ili pićem; pružanje informacija o potrošačkim proizvodima u vezi s prijenosnim računalima; pružanje informacija o potrošačkim proizvodima u vezi sa softverom; pružanje informacija o potrošačkim proizvodima preko interneta; pružanje informacija o proizvodu za korisnike; pružanje informacija o tržištu u vezi s potrošačkim proizvodima; pružanje informacija o usporedbi hotelskih cijena; pružanje informacija potrošačima o proizvodima u vezi s kozmetikom; pružanje informacija u svezi komercijalne prodaje; pružanje internetskog tržišnog prostora za kupce i prodavatelje proizvoda i usluga; pružanje komercijalnih informacija i savjeta potrošačima u području proizvoda za uljepšavanje; pružanje komercijalnih obavijesti potrošačima; pružanje potrošačkih informacija koje se odnose na proizvode i usluge; pružanje preporuka potrošačima u vezi s proizvodima za komercijalne potrebe; pružanje preporuka u vezi s potrošačkim proizvodima; pružanje savjeta o potrošačkim proizvodima u vezi sa softverom;

pružanje usluga usporedbe cijena na mreži; računalno naručivanje zaliha robe; reklamiranje usluga drugih prodavača, čime se kupcima omogućava jednostavan pregled i usporedba usluga tih prodavača; sastavljanje ugovora za kupoprodaju robe za druge; sastavljanje ugovora za kupoprodaju robe i usluga za druge; sastavljanje ugovora za pružanje usluga za druge; savjeti u svezi s robnom razmjenom; savjetodavne i konzultantske usluge povezane s nabavom proizvoda za druge; savjetodavne usluge povezane s komercijalnim transakcijama; savjetodavne usluge u svezi s kupnjom robe u ime poduzeća; savjetodavne usluge u svezi s kupnjom robe za druge; savjetovanje u oblasti upravljanja prodajom; savjetovanje u svezi troškova prodajnih narudžbi; savjetovanje za prodajne tehnike i programe prodaje; ugovaranje poslovnih transakcija za druge putem online trgovina; ugovaranje pretplate na usluge elektroničke naplate cestarina [enc] za druge; upravljanje novinskim pretplatama [za druge]; upravljanje u ime industrijskih i komercijalnih poduzeća u pogledu opskrbe uredskim potrebštinama; usluga automatskog ponovnog naručivanja za poduzeća; usluge administrativne obrade i organiziranja narudžbi putem pošte; usluge agencija za izvoz; usluge agencija za izvoz i uvoz; usluge agencija za kupovinu; usluge agencija za uvoz; usluge agencija za uvoz i izvoz; usluge agencije za uvoz i izvoz; usluge analiza cijena; usluge gospodarske komore sa svrhom promocije trgovine; usluge gospodarske komore za promicanje gospodarstva; usluge gospodarske komore sa svrhom promocije poduzeća; usluge kompjuteriziranog online naručivanja; usluge nabave alkoholnih napitaka za druge [kupnja robe za druga poduzeća]; usluge nabave kupona za druge; usluge nabave za treće koje se odnose na uredski materijal; usluge naručivanja [za druge]; usluge naručivanja za treće osobe; usluge online naručivanja u području naručivanja hrane za van i dostave; usluge online naručivanja; usluge poslovne administracije za obradu prodaje putem interneta; usluge poslovnog posredovanja i savjetovanja na polju prodaje proizvoda i pružanja usluga; usluge poslovnog posredovanja u pogledu povezivanja potencijalnih privatnih ulagača s poduzetnicima kojima je potrebno financiranje; usluge posredovanja u vezi s oglašavanjem; usluge pretplate na novine za druge; usluge pretplate na televizijski kanal; usluge primanja narudžbi putem telefona za druge; usluge prodaja na dražbi; usluge promicanja izvoza; usluge pružanja komercijalnih informacija i savjeta potrošačima u području dekorativne kozmetike; usluge pružanja komercijalnih informacija i savjeta potrošačima u području kozmetičkih proizvoda; usluge savjetovanja u vezi s nabavom proizvoda i usluga; usluge telemarketinga; usluge upravljanja prodajom; usluge usporedbe cijena; usluge usporedbe cijena energije; usluge uspoređivanja pri kupnji; usluge uvoza i izvoza; usluge veleprodajnih narudžbi; vanjske usluge organiziranja nabave proizvoda za druge; iznajmljivanje prodajnih štandova; maloprodaja tuđih pretplatnih kartica za kupnju multimedijalnih sadržaja; maloprodaja tuđih pretplatničkih kartica za kupnju telekomunikacijskih usluga; maloprodaja tuđih pretplatnih kartica za kupnju zabavnih sadržaja; maloprodaja tuđih pretplatničkih kartica za kupnju odjeće; maloprodajne usluge na internetu povezane s prtljagom; maloprodajne usluge na internetu povezane s nakitom; maloprodajne usluge na internetu povezane s torbicama; maloprodajne usluge na internetu povezane s kozmetikom; maloprodajne usluge na internetu povezane s igračkama; maloprodajne usluge na internetu povezane s odjećom; maloprodajne usluge naručivanja poštom u svezi odjevnih dodataka; maloprodajne usluge naručivanja odjeće poštom; maloprodajne usluge narudžbe kozmetičkih proizvoda poštom; maloprodajne usluge povezane sa sportskim proizvodima; maloprodajne usluge povezane s krznom; maloprodajne usluge povezane s voćem; maloprodajne usluge povezane s delikatesama; maloprodajne usluge povezane sa slatkišima; maloprodajne usluge povezane s dodatnom opremom za automobile; maloprodajne usluge povezane s automobilskim dijelovima; maloprodajne usluge povezane s prodajom pretplatničkih kutija koje sadržavaju pivo; maloprodajne usluge povezane s prodajom pretplatničkih kutija koje sadržavaju hranu; maloprodajne usluge povezane s prodajom pretplatničkih kutija koje sadržavaju čokolade; maloprodajne usluge povezane s prodajom pretplatničkih kutija koje sadržavaju kozmetičke proizvode; maloprodajne usluge putem naručivanja poštom u vezi s prehrambenim proizvodima;

maloprodajne usluge putem globalne računalne mreže u vezi s prehrambenim proizvodima; maloprodajne usluge putem naručivanja poštom u vezi s alkoholnim pićima (osim piva); maloprodajne usluge putem globalne računalne mreže u vezi s alkoholnim pićima (osim piva); maloprodajne usluge putem naručivanja poštom u vezi s pivom; maloprodajne usluge putem globalne računalne mreže u vezi s pivom; maloprodajne usluge putem globalne računalne mreže u vezi s bezalkoholnim pićima; maloprodajne usluge putem kataloga u vezi s prehrambenim proizvodima; maloprodajne usluge putem kataloga u vezi s alkoholnim pićima (osim piva); maloprodajne usluge putem naručivanja poštom u vezi s bezalkoholnim pićima; maloprodajne usluge putem kataloga u vezi s pivom; maloprodajne usluge u svezi hrane; maloprodajne usluge u vezi s kavom; maloprodajne usluge u vezi s medicinskim aparatima; maloprodajne usluge u vezi s veterinarskim aparatima; maloprodajne usluge u vezi s kakaom; maloprodajne usluge u vezi s čajevima; maloprodajne usluge u vezi s medicinskim instrumentima; maloprodajne usluge u vezi s veterinarskim instrumentima; maloprodajne usluge u vezi s hortikulturnim proizvodima; maloprodajne usluge u vezi s hranom za životinje; maloprodajne usluge u vezi sa sanitarnim instalacijama; maloprodajne usluge u vezi s hranom; maloprodajne usluge u vezi s opremom za sanitaciju; maloprodajne usluge u vezi sa stjeljom za životinje; maloprodajne usluge u vezi s opremom za opskrbu vodom; maloprodajne usluge u vezi s pivom; maloprodajne usluge u vezi s grijačima; maloprodajne usluge u vezi s računalnim hardverom; maloprodajne usluge u vezi s opremom za kuhanje hrane; maloprodajne usluge u vezi s duhanom; maloprodajne usluge u vezi s osvjetljenjem; maloprodajne usluge u vezi s opremom za grijanje; maloprodajne usluge u vezi s opremom za hlađenje; maloprodajne usluge u vezi s opremom za zamrzavanje; maloprodajne usluge u vezi s oružjem; maloprodajne usluge u vezi s vozilima; maloprodajne usluge u vezi s umjetničkim dijelima; maloprodajne usluge u vezi s uredskim priborom; maloprodajne usluge u vezi s umjetničkim materijalima; maloprodajne usluge u vezi s opremom za hortikulturu; maloprodajne usluge u vezi sa školskim priborom; maloprodajne usluge u vezi s prtljagom; maloprodajne usluge u vezi s kišobranima; maloprodajne usluge u vezi s torbama; maloprodajne usluge u vezi s kemikalijama za uporabu u hortikulturi; maloprodajne usluge u vezi s namještajem; maloprodajne usluge u vezi sa sedlarskim proizvodima; maloprodajne usluge u vezi s kemikalijama za uporabu u poljoprivredi; maloprodajne usluge u vezi s kemikalijama za uporabu u šumarstvu; maloprodajne usluge u vezi s gorivima; maloprodajne usluge u vezi s kuhinjskim posuđem; maloprodajne usluge u vezi s pripravicima za čišćenje; maloprodajne usluge u vezi sa stolnim posuđem; maloprodajne usluge u vezi s pređama; maloprodajne usluge u vezi s lubrikantima; maloprodajne usluge u vezi s dodacima prehrani; maloprodajne usluge u vezi s veterinarskim pripravcima; maloprodajne usluge u vezi s pokrivačima za podove; maloprodajne usluge u vezi s artiklima za šivanje; maloprodajne usluge u vezi s dječijim pripravcima; maloprodajne usluge u vezi sa sportskim artiklima; maloprodajne usluge u vezi s računalnim softverom; maloprodajne usluge u vezi s veterinarskim proizvodima; maloprodajne usluge u vezi s pokrivačima za zidove; maloprodajne usluge u vezi s opremom za zemljane radove; maloprodajne usluge u vezi sa sportskom opremom; maloprodajne usluge u vezi s poljoprivrednom opremom; maloprodajne usluge u vezi s igračkama; maloprodajne usluge u vezi s građevinskom opremom; maloprodajne usluge u vezi sa svećanim ukrasima; maloprodajne usluge u vezi s igrama; maloprodajne usluge u vezi s higijenskim priborom za ljude; maloprodajne usluge u vezi s mliječnim proizvodima; maloprodajne usluge u vezi s higijenskim priborom za životinje; maloprodajne usluge u vezi s morskim plodovima; maloprodajne usluge u vezi s priborom za uljepšavanje za ljude; maloprodajne usluge u vezi s priborom za uljepšavanje za životinje; maloprodajne usluge u vezi s ručnim alatima za izgradnju; maloprodajne usluge u vezi s desertima; maloprodajne usluge u vezi s priborom za jelo; maloprodajne usluge u vezi s ručnim priborom za izgradnju; maloprodajne usluge u vezi s čokoladom; maloprodajne usluge u vezi sa slatkišima; maloprodajne usluge u vezi s opremom za informacijsku tehnologiju; maloprodajne usluge u vezi sa sladoledima; maloprodajne usluge u vezi sa sorbetima; maloprodajne

usluge u vezi s navigacijskim uređajima; maloprodajne usluge u vezi s audiovizualnom opremom; maloprodajne usluge u vezi sa smrznutim jogurtima; maloprodajne usluge u vezi s umjetnim krznom; maloprodajne usluge u vezi s građevinskim materijalima; maloprodajne usluge u vezi s cvijećem; maloprodajne usluge u vezi s odjevnim dodacima; maloprodajne usluge u vezi s vrtlarskim proizvodima; maloprodajne usluge u vezi s kućanskom električnom opremom; maloprodajne usluge u vezi s dodatnom opremom za automobile; maloprodajne usluge u vezi s modnim dodacima; maloprodajne usluge u vezi s kućanskom električnom opremom; maloprodajne usluge u vezi s dodatnom opremom za bicikle; maloprodajne usluge u vezi s proizvodima za kućne ljubimce; maloprodajne usluge u vezi s proizvodima za kosu; maloprodajne usluge u vezi s pametnim telefonima; maloprodajne usluge u vezi s elektroničkim publikacijama koje se mogu preuzeti; maloprodajne usluge u vezi s računalima koja se mogu nositi na tijelu; maloprodajne usluge u vezi s glazbenim datotekama koje se mogu preuzeti; maloprodajne usluge u vezi s pametnim satovima; maloprodajne usluge u vezi s kuhinjskim uređajima; maloprodajne usluge u vezi s dječjim kolicima; maloprodajne usluge u vezi sa sefovima; maloprodajne usluge u vezi s umjetničkim djelima koje pružaju umjetničke galerije; maloprodajne usluge u vezi sa šalicama i čašama; maloprodajne usluge u vezi sa živim životinjama; maloprodajne usluge u vezi s tekstilom za kućanstvo; maloprodajne usluge u vezi s biciklima; maloprodajne usluge u vezi s dodatnom opremom za plovila; maloprodajne usluge u vezi s plovilima; maloprodajne usluge u vezi s priborom za pripremu hrane; maloprodajne usluge u vezi s kuhinjskim noževima; maloprodajne usluge u vezi s pripravcima za parfimiranje; maloprodajne usluge u vezi s mobilnim telefonima; maloprodajne usluge u vezi s bojama; maloprodajne usluge vezane uz obuču; maloprodajne usluge vezane uz bezalkoholna pića; maloprodajne usluge vezane uz odjeću; maloprodajne usluge vezane uz meso; maloprodajne usluge vezane uz pripravke za pripremu pića; maloprodajne usluge vezane uz pripravke za pripremu alkoholnih pića; maloprodajne usluge vezane uz artikle za uporabu s duhanom; maloprodajne usluge vezane uz alkoholna pića (osim piva); maloprodajne usluge vezane uz toaletne proizvode; maloprodajne usluge vezane uz metalnu robu; maloprodajne usluge vezane uz pripravke za njegu životinja; maloprodajne usluge vezane uz snimljeni sadržaj; maloprodajne usluge vezane uz ronilačku opremu; maloprodajne usluge vezane uz naprave za zaštitu sluha; maloprodajne usluge vezane uz opremu za fizikalnu terapiju; maloprodajne usluge vezane uz seksualna pomagala; maloprodajne usluge vezane uz nakit; maloprodajne usluge vezane uz uređaje za sunčanje; maloprodajne usluge vezane uz instrumente za mjerenje vremena; maloprodajne usluge vezane uz glazbene instrumente; maloprodajne usluge vezane uz tiskani materijal; maloprodajne usluge vezane uz jednokratne papirnate proizvode; maloprodajne usluge vezane uz vrtlarske artikle; maloprodajne usluge vezane uz artikle za čišćenje; maloprodajne usluge vezane uz tkanine; maloprodajne usluge vezane uz pokrivala za glavu; maloprodajne usluge vezane za pekarske proizvode; maloprodajne usluge za ljekarničke, veterinarske i sanitarne pripravke te medicinske potrepštine; maloprodajne usluge za prodaju odjeće i odjevnih predmeta; maloprodajne usluge u vezi s koncima; online maloprodajne usluge u vezi s glazbom i filmovima koji se mogu preuzeti i onima koji su unaprijed snimljeni; online maloprodajne usluge u vezi sa zvukovima zvana koji se mogu preuzeti; online maloprodajne usluge u vezi s digitalnom glazbom koja se može preuzeti; usluge književnog kluba kojima se nude maloprodaja knjiga svojim članovima; usluge maloprodaje ili veleprodaje za farmaceutske, veterinarske i sanitarne pripravke i za medicinske potrepštine; usluge maloprodaje povezane s baterijama; usluge maloprodaje povezane s akumulatorima; usluge maloprodaje povezane s alkoholnim pićima; usluge maloprodaje u vezi s uredskim priborom; usluge maloprodajne trgovine za sagove; usluge maloprodajne trgovine hranom bez osoblja; usluge maloprodajne trgovine pićem bez osoblja; usluge online trgovina za maloprodaju odjeće; usluge online trgovina za maloprodaju kozmetičkih proizvoda; usluge trgovina za prodaju na malo odjevnih artikala; usluge veleprodaje farmaceutskih, veterinarskih i medicinskih pripravka i potrepština; veleprodajne usluge povezane s automobilskim

dijelovima; veleprodajne usluge povezane s dodatnom opremom za automobile; veleprodajne usluge povezane sa sportskim proizvodima; veleprodajne usluge povezane s krznom; veleprodajne usluge povezane s cvijećem; veleprodajne usluge povezane sa slatkisima; veleprodajne usluge u vezi s osvjetljenjem; veleprodajne usluge u vezi sa steljom za životinje; veleprodajne usluge u vezi s opremom za grijanje; veleprodajne usluge u vezi s pivom; veleprodajne usluge u vezi s opremom za kuhanje hrane; veleprodajne usluge u vezi s opremom za hlađenje; veleprodajne usluge u vezi s duhanom; veleprodajne usluge u vezi s opremom za zamrzavanje; veleprodajne usluge u vezi s vozilima; veleprodajne usluge u vezi s računalnim hardverom; veleprodajne usluge u vezi s oružjem; veleprodajne usluge u vezi s umjetničkim materijalima; veleprodajne usluge u vezi s umjetničkim djelima; veleprodajne usluge u vezi s kemikalijama za uporabu u hortikulturi; veleprodajne usluge u vezi s uredskim priborom; veleprodajne usluge u vezi s kemikalijama za uporabu u poljoprivredi; veleprodajne usluge u vezi s kišobranima; veleprodajne usluge u vezi s kemikalijama za uporabu u šumarstvu; veleprodajne usluge u vezi sa školskim priborom; veleprodajne usluge u vezi s priborom; veleprodajne usluge u vezi s prtljagom; veleprodajne usluge u vezi s pripravcima za čišćenje; veleprodajne usluge u vezi s gorivima; veleprodajne usluge u vezi s torbama; veleprodajne usluge u vezi s opremom za hortikulturu; veleprodajne usluge u vezi s pripravcima za osvježivanje; veleprodajne usluge u vezi s namještajem; veleprodajne usluge u vezi s lubrikantima; veleprodajne usluge u vezi sa sedlarskim proizvodima; veleprodajne usluge u vezi s djetetskim pripravcima; veleprodajne usluge u vezi s dodacima prehrani; veleprodajne usluge u vezi s kuhinjskim posuđem; veleprodajne usluge u vezi s veterinarskim pripravcima i proizvodima; veleprodajne usluge u vezi sa stolnim posuđem; veleprodajne usluge u vezi s predivom; veleprodajne usluge u vezi s veterinarskim pripravcima; veleprodajne usluge u vezi s artiklima za šivanje; veleprodajne usluge u vezi s poljoprivrednom opremom; veleprodajne usluge u vezi s veterinarskim proizvodima; veleprodajne usluge u vezi s pokrivačima za podove; veleprodajne usluge u vezi s opremom za zemljane radove; veleprodajne usluge u vezi s higijenskim priborom za ljude; veleprodajne usluge u vezi s pokrivačima za zidove; veleprodajne usluge u vezi s građevinskom opremom; veleprodajne usluge u vezi s računalnim softverom; veleprodajne usluge u vezi sa sportskom opremom; veleprodajne usluge u vezi s priborom za uljepšavanje za ljude; veleprodajne usluge u vezi sa sportskim artiklima; veleprodajne usluge u vezi sa svećanim ukrasima; veleprodajne usluge u vezi s higijenskim priborom za životinje; veleprodajne usluge u vezi s igrama; veleprodajne usluge u vezi s priborom za pripremu hrane; veleprodajne usluge u vezi s igračkama; veleprodajne usluge u vezi s priborom za uljepšavanje životinja; veleprodajne usluge u vezi s morskim plodovima; veleprodajne usluge u vezi s kuhinjskim noževima; veleprodajne usluge u vezi s mliječnim proizvodima; veleprodajne usluge u vezi s priborom za jelo; veleprodajne usluge u vezi s desertima; veleprodajne usluge u vezi s ručnim priborom za izgradnju; veleprodajne usluge u vezi s pekarskim proizvodima; veleprodajne usluge u vezi s ručnim alatima za izgradnju; veleprodajne usluge u vezi sa slatkisima; veleprodajne usluge u vezi s opremom za informacijsku tehnologiju; veleprodajne usluge u vezi s navigacijskim uređajima; veleprodajne usluge u vezi s čokoladom; veleprodajne usluge u vezi s audiovizualnom opremom; veleprodajne usluge u vezi sa smrznutim jogurtima; veleprodajne usluge u vezi s medicinskim aparatima; veleprodajne usluge u vezi sa sladoledima; veleprodajne usluge u vezi sa sorbetima; veleprodajne usluge u vezi s medicinskim instrumentima; veleprodajne usluge u vezi s čajem; veleprodajne usluge u vezi s veterinarskim instrumentima; veleprodajne usluge u vezi s kavom; veleprodajne usluge u vezi s veterinarskim aparatima; veleprodajne usluge u vezi s kakaom; veleprodajne usluge u vezi sa sanitarnim instalacijama; veleprodajne usluge u vezi sa sanitarnom opremom; veleprodajne usluge u vezi s hranom; veleprodajne usluge u vezi s hortikulturnim proizvodima; veleprodajne usluge u vezi s opremom za opskrbu vodom; veleprodajne usluge u vezi s grijačima; veleprodajne usluge u vezi s hranom za životinje; veleprodajne usluge u vezi s umjetnim krznima; veleprodajne usluge u vezi s kućanskim električnim uređajima; veleprodajne usluge u vezi sa šalicama i čašama; veleprodajne usluge u vezi s

kuhinskim uređajima; veleprodajne usluge u vezi s dodatnom opremom za plovila; veleprodajne usluge u vezi s plovilima; veleprodajne usluge vezane uz pripravke za njegu životinja; veleprodajne usluge vezane uz toaletne proizvode; veleprodajne usluge vezane uz nakit; veleprodajne usluge vezane uz tiskani materijal; veleprodajne usluge vezane uz metalnu robu; veleprodajne usluge vezane uz odjeću; veleprodajne usluge vezane uz pokrivala za glavu; veleprodajne usluge vezane uz artikle za čišćenje; veleprodajne usluge vezane uz tkanine; veleprodajne usluge vezane uz pripravke za pripremu pića; veleprodajne usluge vezane uz obuću; veleprodajne usluge vezane uz artikle za uporabu s duhanom; veleprodajne usluge vezane uz meso; veleprodajne usluge vezane uz pripravke za pripremu alkoholnih pića; veleprodajne usluge vezane uz alkoholna pića (osim piva); veleprodajne usluge u vezi s koncima; dražba vozila; dražbe imovine; dražbena prodaja nekretnina; dražbene usluge u svezi poljoprivrede; dražbovanje na internetu; izvođenje dražbenih prodaja; licitiranje na online dražbi u ime klijenata; održavanje dražbi putem telekomunikacijskih mreža; online trgovačke usluge u kojima prodavatelj objavljuje proizvod za licitaciju koja se odvija putem interneta; organizacija i provedba dražbi za nekretnine; organizacija i provedba dražbi i obrnutih dražbi posredstvom računala i telekomunikacijskih mreža; organizacija i provedba dražbi i obrnutih dražbi posredstvom mobilnih telefona; organizacija i provedba internetskih dražbi; organizacija i provedba telefonskih dražbi; organizacija i provedba televizijskih dražbi; organizacija internetskih dražbi; organiziranje dražbi putem interneta; organiziranje i provođenje dražbi; organiziranje i vođenje dražbene prodaje; organiziranje prodaje na dražbi; pripremanje i provođenje dražbene prodaje; prodajne dražbe (organiziranje -); prodajne dražbe (priprema -); prodajne dražbe (vođenje -); provedba interaktivnih virtualnih dražbi; provođenje prodaja na dražbi; pružanje usluge dražbi putem interneta; telefonske i televizijske dražbe; usluge aukcija i obrnutih aukcija; usluge online dražbovanja putem interneta; usluge prodaje na dražbi koje se pružaju posredstvom telekomunikacijskih mreža; automati za prodaju (njihovo iznajmljivanje -); iznajmljivanje prodajnih automata; iznajmljivanje prodajnih automata na kovanice; iznajmljivanje prodajnih automata koji se pokreću karticama; prodajni automati (iznajmljivanje -); usluge iznajmljivanja prodajnih automata; administracija uprave komercijalnih poduzeća; administrativna pomoć pri odgovaranju na pozive za podnošenje ponuda; administrativno upravljanje hotelima za druge; administrativno upravljanje hotelom; administrativno upravljanje zdravstvenim klinikama; administrativno upravljanje bolnicama; administriranje natječaja za potrebe oglašavanja; administriranje natjecanja za potrebe oglašavanja; agencijske usluge za organiziranje poslovnih upoznavanja; agencijske usluge za organiziranje poslovnih predstavljanja; informiranje o načinima prodaje; izračun troškova životnog ciklusa proizvoda za poslovne potrebe; komercijalna administracija u svezi licenci za proizvode i usluge trećih osoba; komercijalna podrška u poslovnom upravljanju; komercijalno upravljanje; komercijalno upravljanje u svezi licenci proizvoda i usluga trećih osoba; konzultacije u svezi industrijskog upravljanja uključujući analize troškova/dobiti; konzultantske i savjetodavne poslovne usluge; korporativno planiranje; menadžerske usluge za profesionalne sportaše; menadžerske usluge za scenske umjetnike; nadgledanje poslovnog upravljanja; nadzor poduzeća u ime drugih; nadzor poslovanja [u ime drugih]; nadzor poslovne djelatnosti; operativna poslovna podrška za poduzeća; organiziranje i održavanje poslovnih sastanaka; organiziranje poslovnih predstavljanja; organiziranje poslovnog upravljanja; organiziranje usluga telefonske dobrodošlice i telefonskog operatora u ime klijenta; planiranje nasljeđivanja poslovne djelatnosti; planiranje poslovnih sastanaka; planiranje poslovnog upravljanja; planiranje u svezi poslovnog upravljanja, odnosno, traženje partnera za spajanja i preuzimanja poduzeća te za osnivanja poduzeća; podrška u poslovnom planiranju; podrška u poslovnom upravljanju; podrška za komercijalno i industrijsko upravljanje; podrška za poslovno upravljanje unutar okvira ugovora o franšizi; podrška za poslovno upravljanje u industrijskim ili komercijalnim tvrtkama; poduzeća (nadzor nad -) [u ime drugih]; poduzeća (usluge preseljenja za poduzeća); poduzeća (usluge preseljenja -); pomoć pri upravljanju; pomoć pri upravljanju industrijskim organizacijama;

pomoć pri upravljanju komercijalnih tvrtki; pomoć pri upravljanju u poslovnom aktivnostima; pomoć pri upravljanju za komercijalne tvrtke; pomoć u komercijalnom i industrijskom upravljanju; pomoć u komercijalnom ili industrijskom upravljanju; pomoć u korporativnom upravljanju; pomoć u poslovnom upravljanju; pomoć u poslovnom upravljanju u radu restorana; pomoć u poslovnom upravljanju u osnivanju i radu restorana; pomoć u upravljanju industrijskim ili trgovačkim poduzećima; pomoć u upravljanju komercijalnim poduzećima vezano uz oglašavanje; pomoć u upravljanju (komercijalnom ili industrijskom); pomoć u upravljanju poslovnim aktivnostima ili komercijalnim funkcijama u industrijskom ili komercijalnom poduzeću; pomoć u upravljanju pri osnivanju komercijalnih poduzeća; pomoć u vođenju poslova; poslovi (obavještenja o poslovima); poslovna administracija programa odštete za pacijente; poslovna organizacija; poslovna pomoć; poslovna pomoć u svezi franšiza; poslovna pomoć u vezi s osnivanjem komercijalnih poduzeća; poslovna pomoć za pokretanje franšiza; poslovne akvizicije; poslovne istražne aktivnosti; poslovne usluge koje se odnose na dogovaranje zajedničkih ulaganja; poslovne usluge u svezi osnivanja poduzeća; poslovni menadžment profesionalnih sportaša; poslovni savjeti; poslovno planiranje; poslovno upravljanje; poslovno upravljanje benzinskim stanicama [za druge]; poslovno upravljanje bolnicama; poslovno upravljanje hotelima za treću stranu; poslovno upravljanje hotelima; poslovno upravljanje hotelskim odmaralištima; poslovno upravljanje i administracija; poslovno upravljanje kazalištima; poslovno upravljanje kompleksima bazena; poslovno upravljanje konferencijskim centrima; poslovno upravljanje logistikom za druge; poslovno upravljanje lokacijama glazbenih manifestacija; poslovno upravljanje maloprodajnim outletima; poslovno upravljanje na području prijevoza i dostave; poslovno upravljanje osiguravajućim društvima i posrednicima na temelju podugovaranja; poslovno upravljanje programima naknade troškova za druge; poslovno upravljanje restoranima; poslovno upravljanje sportskim ustanovama [za druge]; poslovno upravljanje sportskim klubovima; poslovno upravljanje veleprodajnim trgovinama; poslovno upravljanje veleprodajnim i maloprodajnim trgovinama; poslovno upravljanje veterinarskom praksom; poslovno upravljanje za autore i pisce; poslovno upravljanje za glumce; poslovno upravljanje za glazbene izvođače; poslovno upravljanje za glazbenike; poslovno upravljanje za manekene; poslovno upravljanje za osobe iz svijeta sporta; poslovno upravljanje za pružatelje usluga samostalnih djelatnosti; poslovno upravljanje za trgovine; poslovno upravljanje za trgovačke tvrtke i uslužne tvrtke; poslovno upravljanje za zabavljače; poslovno upravljanje zanimljivostima za posjetitelje; poslovno upravljanje zračnim kompanijama; poslovno upravljanje zračnim lukama; posredovanje i zaključenje komercijalnih transakcija za druge; posredovanje u oglašavanju; posredovanje u sklapanjima ugovora za kupnju i prodaju proizvoda; posredovanje u sporazumima u svezi prodaje i kupnje robe; posredovanje u trgovinskim poslovima za treće osobe; potpora industrijskim ili komercijalnim poduzećima u vođenju njihovih poslova; potpora industrijskim poduzećima u izvršavanju njihovog poslovanja; potpora komercijalnim poduzećima u upravljanju njihovim poslovanjem; potpora u svezi organiziranja poslova; potpora u upravljanju komercijalnom poslovnom djelatnošću u obliku franšize; potpora u upravljanju poslovnim aktivnostima; pregovaranje i zaključenje komercijalnih transakcija za treće osobe; pregovaranje i zaključivanje komercijalnih transakcija za treće osobe putem telekomunikacijskih sustava; pregovaranje o komercijalnim transakcijama za treću stranu; pregovaranje o poslovnim transakcijama za scenske umjetnike; pregovaranje o ugovorima koji se odnose na kupovinu i prodaju proizvoda; pregovaranje o ugovorima s platiteljima usluga zdravstvene skrbi; pregovaranje poslovnih ugovora za druge osobe; pregovaranje u području ugovora o oglašavanju; pretplata na televizijski kanal; priprema ekonomskih izvještaja; priprema i zaključivanje komercijalnih transakcija za klijente; priprema projektnih istraživanja u svezi poslovnih pitanja; pripremanje projektnih studija u svezi poslovnih pitanja; privremeno poslovno upravljanje; profesionalno upravljanje umjetničkim poslovima; pružanje korisničkih ocjena u komercijalne ili oglašivačke svrhe; pružanje korisničkih recenzija u komercijalne ili oglašivačke svrhe; pružanje pomoći

[poslovne] pri osnivanju franšiza; pružanje pomoći [poslovne] u vođenju franšiza; pružanje pomoći u području upravljanja poslovnim djelatnostima; pružanje pomoći u području poslovnog upravljanja i planiranja; pružanje pomoći u području upravljanja franšizama; pružanje pomoći u području upravljanja poslovnim industrijskim ili komercijalnim pothvatima; pružanje pomoći u poslovanju; pružanje pomoći u poslovnom upravljanju; pružanje poslovnih i komercijalnih kontaktnih informacija putem interneta; pružanje usluga upravljanja sveučilišnim programima za akademske institucije; računalno poslovno upravljanje [za druge]; računalno uredsko upravljanje; razvijanje sustava za upravljanje bolnicama; registracija vozila i prijenos vlasništva; savjeti za upravljanje u svezi pronalaženja osoblja; savjetodavanje u svezi upravljanja raspoređivanjem osoblja; savjetodavne poslovne usluge; savjetovanje u vezi s preseljenjem poduzeća; strateško planiranje poslovanja; strateško poslovno planiranje; upis pisanih komunikacija i podataka; upravljanje bolnicama; upravljanje hotelima za druge; upravljanje i podrška pri radu u komercijalnim djelatnostima; upravljanje i savjetovanje u svezi s poslovnim postupcima; upravljanje komercijalnom poslovnom djelatnošću; upravljanje kondominijem; upravljanje maloprodajnim poduzećem za druge; upravljanje međunarodnim poslovanjem; upravljanje odnosom s kupcima; upravljanje poslovanjem trgovačkih centara za druge; upravljanje poslovanjem [za druge]; upravljanje poslovnim projektima; upravljanje poslovnim procesima; upravljanje poslovnim uredima za druge; upravljanje restoranima za druge; upravljanje telefonskim pozivnim centrima za druge; upravljanje troškovima liječenja; upravljanje tvrtkama, uključujući savjetovanje u svezi demografskih pitanja; upravljanje tvrtkama [za druge]; upravljanje zdravstvenim klinikama za druge; upravljanje zrakoplovnim tvrtkama; uredski poslovi u vidu pohranjivanja dokumenata; usluga upravljanja hotelima [za druge]; usluge agenta za modele; usluge davatelja franšize, odnosno pomoć u pokretanju ili vođenju industrijskih ili komercijalnih poduzeća; usluge eksternalizacije poslova u području operativnog poslovanja; usluge eksternalizacije poslova dogovaranjem ugovora o uslugama za druge; usluge franšize kojima se pruža poslovna podrška; usluge izdavačke agencije koje se sastoje od pregovaranja o ugovorima; usluge medicinske transkripcije; usluge online poslovnog umrežavanja; usluge planiranja poslovanja za poduzeća; usluge pomoći u poslovanju u franšiznom sustavu; usluge poslovne administracije za obradu prodaje putem interneta; usluge poslovne pomoći, upravljanja i administracije; usluge poslovne strategije i planiranja; usluge poslovne strategije; usluge poslovnih ispitivanja; usluge poslovnih istražnih aktivnosti; usluge poslovnog planiranja; usluge poslovnog posredovanja; usluge poslovnog savjetovanja i savjetodavne poslovne usluge; usluge poslovnog umrežavanja; usluge poslovnog upravljanja u svezi razvijanja poduzeća; usluge poslovnog upravljanja za građevinske projekte; usluge poslovnog upravljanja u svezi kupovine poduzeća; usluge poslovnog upravljanja; usluge poslovnog upravljanja koje pružaju kazališne agencije; usluge poslovnog upravljanja parkiralištima za automobile; usluge poslovnog upravljanja u vezi s elektroničkom trgovinom; usluge poslovnog upravljanja za nogometaše; usluge poslovnog upravljanja i konzultacija; usluge posredovanja u poslovanju u vezi s povezivanjem različitih stručnjaka s klijentima; usluge posredovanja u trgovini; usluge preseljenja poduzeća; usluge preustroja poslovnih procesa; usluge procjene poslovnog rizika; usluge pružanja administrativne podrške i obrađivanja podataka; usluge pružanja poslovnih savjeta i konzultacija; usluge razvijanja poslovne strategije; usluge recepcije za posjetitelje [uredski poslovi]; usluge strateškog i poslovnog planiranja; usluge stručnjaka za poslovnu učinkovitost; usluge upravljanja ljudskim resursima i zapošljavanja; usluge upravljanja opskrbnim lancem; usluge upravljanja poslovnim rizicima; usluge upravljanja zalihama; usluge uredskih funkcija; usluge uredskog upravljanja [za druge]; usluge veleprodajnih narudžbi; usluge vezane uz spajanje poduzeća; usluge zastupanja poduzeća; uvođenje poslova (organiziranje -); vanjske usluge [komercijalna pomoć]; vanjski pružatelj usluga u području upravljanja odnosima s kupcima; vanjsko administrativno upravljanje za tvrtke; vođenje komercijalnih poduzeća [za druge]; vođenje poduzeća [za druge]; vođenje poslova za osobe iz svijeta sporta; vođenje poslova za scenske umjetnike;

vozni park (poslovno upravljanje -) [za druge]; vozni parkovi (poslovno upravljanje -) [za druge]; administracija, naplata i usklađivanje računa u ime drugih; administrativno računovodstvo; financijska revizija; izračun poreza; izrada izvoda računa; izrada poreznih prijava; izvodi računa (izrada -); knjige (vođenje knjiga); knjigovodstvene usluge; knjigovodstvo; knjigovodstvo i računovodstvo; knjigovodstvo za elektronički prijenos sredstava; kompjuterizirane usluge računovodstva; kompjuterizirano računovodstvo; porezne konzultacije [računovodstvo]; porezni savjeti [računovodstvo]; porezno planiranje [računovodstvo]; porezno savjetovanje [računovodstvo]; poslovne usluge ovlaštenih računovođa; poslovni savjeti u svezi računovodstva; poslovno računovodstvo; povrti poreza na dohodak (priprema dokumentacije za -); praćenje i nadzor potrošnje energije za druge u svrhu revizije računa; praćenje i nadzor promjene cijena benzina za druge u svrhu revizije računa; priprema dokumenata u svezi oporezivanja; priprema financijskog izvješća i analize za tvrtke; priprema i ispunjavanje dokumentacije za povrat poreza na dohodak; priprema izvoda iz računa; priprema procjena za potrebe izračuna poreza; priprema računa; pripremanje dokumenata za povrat poreza; pripremanje dokumentacije za povrat poreza; pripremanje izvadaka iz računa; pripremanje poreznih prijava; pripremanje povrata poreza na dohodak; pripremanje procjene porezne obaveze [računi]; pripremanje strukovnih poslovnih bilanci; proračun vlastitih troškova; pružanje informacija u svezi računa [računovodstvo]; pružanje izvještaja u svezi računovodstvenih podataka; računalna revizija; računalni izračun poreza (priprema za -) [računovodstvo]; računalno knjigovodstvo; računalno knjigovodstvo (vođenje -); računalno računovodstvo (priprema -); računalno vođenje evidencija poslovanja; računi (izrada izvoda iz -); računi (priprema -); računovodstvene usluge koje se odnose na račune potraživanja; računovodstvene usluge vezane uz troškove za poljoprivredna poduzeća; računovodstvene usluge za mirovinske fondove; računovodstvene usluge za školarine; računovodstvene usluge za troškove školarine; računovodstvene usluge za spajanja i akvizicije; računovodstveni poslovi; računovodstveni savjeti u vezi s pripremom poreznih prijava; računovodstveni savjeti u vezi s oporezivanjem; računovodstveni završni računi; računovodstvo; računovodstvo, knjigovodstvo i revizija; računovodstvo, s naglaskom na knjigovodstvo; računovodstvo za treće strane; računovodstvo za upravljanje troškovima; revizija komunalnih naknada za druge; revizija poslovne djelatnosti; revizija računa; savjeti koji se odnose na pripremu poreza; savjetodavne usluge u vezi povrata poreza [računovodstvo]; savjetodavne usluge za poslovno računovodstvo; savjetovanje i informiranje u svezi računovodstva; savjetovanje o oporezivanju [računovodstvo]; savjetovanje povezano s knjigovodstvom; savjetovanje povezano s poreznim računovodstvom; savjetovanje u svezi financijskih revizija; troškovno računovodstvo; upravljanje prodajnim računima; upravljanje troškovima zdravstvene skrbi; usluge forenzičkog računovodstva; usluge knjigovodstva i računovodstva; usluge prijave poreza; usluge savjetovanja i informiranja koje se odnose na računovodstvo; usluge savjetovanja i pripreme poreznih prijava; usluge u vezi sastavljanja poreznih prijava; usluge vezane uz postupke prijave poreza; vođenje knjiga; administracija (poslovna -) u svezi sa statističkim metodama; administracija poslovnih djelatnosti; administracija poslovnih platnih lista za druge; administracija programa za kulturnu i obrazovnu razmjenu; administracija u svezi s prodajnim metodama; administracija u svezi s procjenom poduzeća; administrativna obrada podataka; administrativne usluge koje se odnose na registraciju kreditne kartice; administrativne usluge koje se odnose na upućivanje na građevinske poduzetnike; administrativne usluge koje se odnose na upravljanje pravnim dokumentima; administrativne usluge koje se odnose na upućivanje agenata za osiguranje; administrativne usluge koje se odnose na upućivanje bolesnika u bolnicu; administrativne usluge povezane s carinjenjem; administrativne usluge u vezi s upućivanjem na liječenje; administrativne usluge za ugovaranje sastanaka; administrativne usluge za preuzimanja prodajnih narudžbi; administrativne usluge za upravljanje istražnim aktivnostima; administriranje članskih programa; administriranje stručnih [strukovnih] certifikacija; administriranje testiranja stručnih

kompetencija; adresiranje omotnica; aranžiranje pretplata na novine; daktilografske usluge; fakturiranje; fotokopiranje; istraživanja tržišta putem telefona; izdavanje računa za medicinske usluge; izrada dokumenata u svezi s poslovnom djelatnošću; kopiranje dokumenata; kopiranje dokumenata za druge; kserografija; novine (usluge pretplate novina) za treće osobe; novinske pretplate (organiziranje -) [za druge]; obavljanje stenografskog rada po nalogu; obračun troškova telefoniranja; obrada dokumenata za registraciju jamstva za druge; obrada teksta; obrada telefonskih upita u vezi s oglašavanjem proizvodima i uslugama; obrađivanje podataka, sistematiziranje i upravljanje; očitavanje električnog brojlara za potrebe obračuna; očitavanje plinskih brojlara za potrebe obračuna; očitavanje brojlara za potrebe obračuna; očitavanje vodomjera za potrebe obračuna; odgovaranje na telefonske pozive [za druge]; odgovaranje na telefonske pozive [za nedostupne pretplatnike]; organiziranje novinskih pretplata za druge; organiziranje pretplata na internetu na tuđe publikacije; organiziranje prezentacija u poslovne svrhe; organiziranje prezentacija u trgovačke svrhe; organiziranje prezentacija u komercijalne svrhe; pisanje izvještaja o poslovnim projektima; podrška za poslovnu administraciju; pohranjivanje dokumenata ili magnetnih traka [uredske funkcije]; pomoć pri izradi platnog popisa; poslovna administracija; poslovna administracija na polju transporta i dostave; poslovne tajničke usluge; poslovno upravljanje planovima zaposleničkih dionica; potvrđivanje planiranih sastanaka za druge; pretplata na elektroničke dnevne novine; pretplata na novine; pretplate (organiziranje-) na telematske, telefonske i računalne usluge [internet]; pretplate (organiziranje-) na knjige, recenzije, novine i stripove; prijepis komunikacija; prijepis komunikacija [uredske funkcije]; prijepis podataka; prijepis poruka; prijepis snimljenih komunikacija; prijepisi priopćenja; priprema audio i/ili vizualnih prikaza za poduzeća; priprema obrazaca za plaće; priprema platnih paketa; priprema platnih popisa; pripremanje dokumenta; pripremanje faktura; pripremanje godišnjih povrata za poduzetništvo; pripremanje platnih spiskova [za druge]; procjena slušatelja i gledatelja radijskih i televizijskih emisija; procjene u svezi poslovnog upravljanja u industrijskim poduzećima; pružanje administrativne pomoći ljekarnama za upravljanje inventarima lijekova; pružanje informacija iz telefonskog imenika; pružanje internetskog imenika s komercijalnim informacijama; pružanje osnovnih tajničkih usluga pri osnivanju tvrtke; pružanje podataka iz telefonskog imenika za pomoć u telekomunikaciji; pružanje pretplatnicima informacija iz telefonskog imenika; pružanje prijevozne dokumentacije za druge [administrativne usluge]; pružanje tajničkih usluga; pružanje usluga telefonskog imenika; pružanje usluga upravljanja akademskim programima u vezi s registracijom internetskih tečajeva; računalna obrada teksta; računalna priprema platnog spiska; računalno naručivanje zalih robe; računalno upravljanje zdravstvenim evidencijama i kartonima; rad na telefonskoj centrali za druge; razvrstavanje, rukovanje i prijem pošte; registracija i prijepis pisanih komunikacija; reprodukcija crteža; reprodukcija datoteka [papir]; reprodukcija dokumenata; reprodukcija dokumenata [usluge fotokopiranja]; reprodukcija spisa [papir]; reprografske usluge; sastavljanje popisa poštanskih adresa; savjetodavne usluge u svezi s narudžbom uredskog pribora; savjetodavne usluge u vezi s platnim popisima; stenografija; stenografski prijepis; stenografsko tipkanje; strojopis; strojopis (usluge -); tajničke i službeničke usluge; tajničke usluge; tajničke usluge koje pružaju hoteli; tajničke usluge stenografije; telefonska istraživanje tržišta; transkripcija zvučnih obavijesti; ugovaranje pretplata na usluge elektroničke naplate cestarina [enc] za druge; umetanje tiskanog materijala u omotnice; umnožavanje dokumenata; upravljanje planovima mirovinskog osiguranja za zaposlenike; upravljanje planovima odabranih dobavljača; upravljanje planovima pogodnosti za zaposlenike; upravljanje planovima socijalnog osiguranja za zaposlenike; upravljanje planovima zdravstvene skrbi koji se plaćaju unaprijed; upravljanje poduzećima; upravljanje poslovnim aktivnostima franšiza; upravljanje poslovnim aktivnostima maloprodajnih trgovina; upravljanje poslovnim spisima; upravljanje programima i uslugama povrata novca za lijekove; upravljanje programima i uslugama u vezi s ljekarničkim naknadama; upravljanje programima povrata novca bolesnicima; upravljanje u svezi marketinga; upravljanje u svezi s poslovnim

planiranjem; uredske tajničke usluge za tvrtke; usluge administracije zračnih luka; usluge agencija za strojopis; usluge agencije za strojopis; usluge bušenja kartica [uredski poslovi]; usluge fakturiranja; usluge fotokopiranja; usluge izdavanja računa u području zdravstvene njege; usluge izdavanja računa u području energije; usluge izdavanja računa za liječničke usluge za liječnike; usluge izdavanja računa za liječničke usluge za bolnice; usluge kopiranja; usluge kopiranja dokumenata; usluge naplate potraživanja; usluge naručivanja [za druge]; usluge naručivanja za treće osobe; usluge obrade platnog popisa [za druge]; usluge obrade teksta; usluge obrade teksta i strojopisa; usluge odgovora na telefonske pozive i upravljanja porukama; usluge planiranja sastanaka [uredski poslovi]; usluge podsjećanja na ugovorene sastanke [uredski poslovi]; usluge poslovne administracije; usluge poslovne administracije u području zdravstvene skrbi; usluge poslovne administracije u području prijevoza; usluge poslovnog fakturiranja; usluge poslovnog upravljanja za obradu prodaje izvršene na globalnoj računalnoj mreži; usluge predavanja računa; usluge prepisivanja; usluge pretplate na novine za druge; usluge prijepisa konferencijskih poziva; usluge primanja narudžbi putem telefona za druge; usluge pružanja administrativne podrške i obrađivanja podataka; usluge registracije automobila; usluge registracije kreditnih kartica; usluge registracije povrata ključeva; usluge reprodukcije dokumenata; usluge strojopisa; usluge telefonske dobrodošlice za treće stranke; usluge telefonskog odgovaranja za odsutne pretplatnike; usluge uredske administracije [za druge]; usluge zapisivanja za darove; vođenje evidencije tvrtki [za druge]; vođenje evidencije tvrtki; vođenje poslovnih evidencija; zadaci kopiranja dokumenata; započinjanje telefonskih poziva za druge; reprodukcija spisa [papir]; reprografske usluge; sastavljanje popisa poštanskih adresa; savjetodavne usluge u svezi s narudžbom uredskog pribora; savjetodavne usluge u vezi s platnim popisima; stenografija; stenografski prijepis; stenografsko tipkanje; strojopis; strojopis (usluge -); tajničke i službeničke usluge; tajničke usluge; tajničke usluge koje pružaju hoteli; tajničke usluge stenografije; telefonska istraživanje tržišta; transkripcija zvučnih obavijesti; ugovaranje pretplata na usluge elektroničke naplate cestarina [enc] za druge; umetanje tiskanog materijala u omotnice; umnožavanje dokumenata; upravljanje planovima mirovinskog osiguranja za zaposlenike; upravljanje planovima odabranih dobavljača; upravljanje planovima pogodnosti za zaposlenike; upravljanje planovima socijalnog osiguranja za zaposlenike; upravljanje planovima zdravstvene skrbi koji se plaćaju unaprijed; upravljanje poduzećima; upravljanje poslovnim aktivnostima maloprodajnih trgovina; upravljanje poslovnim spisima; upravljanje programima i uslugama povrata novca za lijekove; upravljanje programima i uslugama u vezi s ljekarničkim naknadama; upravljanje programima povrata novca bolesnicima; upravljanje u svezi marketinga; upravljanje u svezi s poslovnim planiranjem; uredske tajničke usluge za tvrtke; usluge administracije zračnih luka; usluge agencija za strojopis; usluge agencije za strojopis; usluge bušenja kartica [uredski poslovi]; usluge fakturiranja; usluge fotokopiranja; usluge izdavanja računa u području zdravstvene njege; usluge izdavanja računa u području energije; usluge izdavanja računa za liječničke usluge za liječnike; usluge izdavanja računa za liječničke usluge za bolnice; usluge kopiranja; usluge kopiranja dokumenata; usluge naplate potraživanja; usluge naručivanja [za druge]; usluge naručivanja za treće osobe; usluge obrade platnog popisa [za druge]; usluge obrade teksta; usluge obrade teksta i strojopisa; usluge odgovora na telefonske pozive i upravljanja porukama; usluge planiranja sastanaka [uredski poslovi]; usluge podsjećanja na ugovorene sastanke [uredski poslovi]; usluge poslovne administracije; usluge poslovne administracije u području zdravstvene skrbi; usluge poslovne administracije u području prijevoza; usluge poslovnog fakturiranja; usluge poslovnog upravljanja za obradu prodaje izvršene na globalnoj računalnoj mreži; usluge predavanja računa; usluge prepisivanja; usluge pretplate na novine za druge; usluge prijepisa konferencijskih poziva; usluge primanja narudžbi putem telefona za druge; usluge pružanja administrativne podrške i obrađivanja podataka; usluge registracije automobila; usluge registracije kreditnih kartica; usluge registracije povrata ključeva; usluge reprodukcije dokumenata; usluge strojopisa; usluge telefonske

dobrodošlice za treće stranke; usluge telefonskog odgovaranja za odsutne pretplatnike; usluge uredske administracije [za druge]; usluge zapisivanja za darove; vođenje evidencije tvrtki [za druge]; vođenje evidencije tvrtki; vođenje poslovnih evidencija; zadaci kopiranja dokumenata; započinjanje telefonskih poziva za druge; sastavljanje popisa potencijalnih klijenata; sastavljanje poslovnih imenika; sastavljanje poslovnih imenika za objavljivanje na internetu; sastavljanje registara izvoznika; sastavljanje registara uvoznika; sastavljanje statističkih modela za pružanje podataka o tržišnoj dinamici; savjetodavne usluge koje se odnose na obradu podataka; savjetodavne usluge u svezi s elektroničkim obradama podataka; savjetovanje u svezi obrade podataka; savjetovanje u svezi pripremanja poslovnih statističkih podataka; sistematizacija podataka u računalnim bazama podataka; sistematiziranje podataka u računalne baze podataka; sistematiziranje podataka za središnju kartoteku; statistička istraživanja (poslovna -); statistička istraživanja u svezi poslovanja; statistički podaci (priprema poslovnih -); statistički podaci (pružanje poslovnih -); tisak (praćenje tiska); unos i obrada podataka; upravljanje bazama podataka; upravljanje bazama podataka računalno-; upravljanje datotekama (računalno -); upravljanje financijskim izvještajima; upravljanje i sastavljanje računalnih baza podataka; upravljanje inventarom dijelova i komponenti za proizvođače i dobavljače; upravljanje obradom podataka; upravljanje računalnim bazama podataka; upravljanje računalnim datotekama; upravljanje računalnim podacima; upravljanje računalnom bazom podataka; uredske usluge za elektroničku manipulaciju podatcima; uredske usluge za elektroničko prikupljanje podataka; uredske usluge za elektroničko razvrstavanje podataka; usluge elektroničkog upravljanja inventarom; usluge lociranja zaliha robe pomoću baza podataka; usluge nadzora zaliha robe; usluge obrade podataka; usluge obrade podataka na internetu; usluge obrade podataka u području obračuna plaća; usluge obrade podataka u području prijevoza; usluge obrade podataka u području zdravstva; usluge obrade podataka [uredska djelatnost]; usluge preuzimanja podataka; usluge računalnog prikupljanja podataka prodajnih mjesta za maloprodajne trgovce; usluge računalnog upravljanja bazama podataka; usluge statističkih informacija u svezi poslovnih djelatnosti; usluge unosa podataka; usluge upisivanja računalnih podataka; usluge upravljanja bazama podataka; usluge upravljanja evidencijama, odnosno, indeksiranje dokumenata za druge; usluge upravljanja inventurama; usluge upravljanja podacima; usluge vođenja evidencije dioničara; uspoređivanje podataka u računalnim bazama podataka; vođenje evidencija osoba [za druge]; vođenje evidencija [za druge]; vođenje informatičkih kartoteka; vođenje poslovnih zapisa; administrativne usluge koje se odnose na premještanje osoba; agencije za angažiranje manekena; agencije za audicije kazališnih glumaca; agencije za privremeno zapošljavanje; agencije za zapošljavanje; angažiranje [zapošljavanje] scenskih umjetnika; audicija za umjetnike izvođače [selekcija osoba]; davanje informacija o zapošljavanju putem globalne računalne mreže; davanje informacija o zapošljavanju putem globalne računalne mreže; djelovanje u funkciji odjela ljudskih potencijala za druge; informativne usluge u vezi poslova i prilika za karijeru; konzultacije o ljudskim potencijalima; konzultacije o ljudskim resursima; konzultacije o upravljanju osobljem; konzultacije u vezi zapošljavanja; konzultantske i savjetodavne usluge povezane sa zapošljavanjem; konzultantske i savjetodavne usluge povezane sa zapošljavanjem osoba; konzultantske usluge koje se odnose na poslovnu organizaciju i upravljanje u području upravljanja ljudskim resursima; konzultantske usluge o upravljanju osobljem; konzultantske usluge planiranja karijere; konzultantske usluge u svezi zapošljavanja osoba; konzultantske usluge u svezi zapošljavanja; najam zaposlenika; odabir osoba psihotehničkim postupkom; oglašavanje u svezi zapošljavanja osoba; oglašavanje u svezi zapošljavanja; organiziranje i održavanje sajmova za zapošljavanje; organiziranje i vođenje sajmova za zapošljavanje; pisanje životopisa za druge; planiranje korištenja osoba; podrška u svezi zapošljavanja i raspoređivanja osoba; podrška zaposlenicima u svezi poslovnih pitanja; pomoć u upravljanju osobljem; ponuda kandidata za direktore tvrtka; poslovne savjetodavne usluge za utvrđivanje struktura plaćanja i sistematizacije službenika; poslovne savjetodavne usluge za utvrđivanje struktura plaćanja i sistematizacije

službenika prema evaluaciji rada; poslovno savjetovanje u vezi zapošljavanja; povezivanje kvalificiranih dobrovoljaca s neprofitnim organizacijama; premještanje osoba; prikupljanje podataka o osoblju; privremeno raspoređivanje zaposlenika; privremeno raspoređivanje osoba; privremeno zapošljavanje zaposlenika (usluge za -); procjena potreba u svezi osoba; profesionalne konzultantske usluge koje se odnose na upravljanje ljudskim resursima; profesionalne usluge zapošljavanja; profesionalno plasiranje; pronalaženje poslova i radnika; pronalaženje stalnog osoblja; provedba programa poticaja za zaposlenike; provjera vještina potrebnih za zaposlenje; pružanje informacija povezanih s uslugama premještanja zaposlenika; pružanje informacija u svezi zapošljavanja; pružanje informacija u vezi zapošljavanja; pružanje informacija u vezi sa zapošljavanjem; pružanje prodajnog osoblja; pružanje savjeta u svezi zapošljavanja apsolutnata; pružanje ugovornog prodajnog osoblja; pružanje usluga administrativnog osoblja; pružanje usluga privremenog uredskog osoblja; psihološko testiranje radi selekcije osoba; psihometrijsko testiranje radi selekcije osoba; psihotehnički odabir osoba; radne analize u svrhu utvrđivanja skupa vještina radnika i drugih potreba radnika; raspoređivanje dizajnerskog osoblja; raspoređivanje i zapošljavanje osoba; raspoređivanje osoba; raspoređivanje privremenog osoblja; raspoređivanje stalnog osoblja; razdioba [distribucija] informacija u svezi zapošljavanja diplomiranih vještbenika; sastavljanje životopisa za druge; savjeti o upravljanju osobljem; savjeti za upravljanje osobljem; savjetništvo u svezi osoba; savjetodavne i konzultantske usluge u svezi zapošljavanja; savjetodavne usluge i informacije u svezi karijere (osim obrazovnih savjeta i obuka); savjetodavne usluge u svezi s raspoređivanjem osoba; savjetodavne usluge u svezi s rukovođenjem osoba; savjetodavne usluge u vezi zapošljavanja osoba; savjetodavne usluge ureda za zapošljavanje; savjetodavne usluge za zapošljavanje osoba za obradu podataka; savjetovanje o osoblju; savjetovanje o upravljanju osobljem; savjetovanje u svezi odabira osoba; savjetovanje u svezi odabira rukovodstva; savjetovanje u svezi zapošljavanja osoba; savjetovanje u svezi zapošljavanja za odvjetnike; savjetovanje u svezi zapošljavanja; savjetovanje u vezi zapošljavanja tajnica u pravnim poslovima; savjetovanje za upravljanje osobljem; savjetovanje za zapošljavanje osoba; selekcija izvršnog osoblja; selekcija osoba; selekcija osoba pomoću psihološkog testiranja; selekcija osoba [za druge]; testiranje osobnosti u svrhu zapošljavanja; testiranje (psihološko -) radi selekcije osoba; testiranje za određivanje profesionalne kompetencije; testiranje za utvrđivanje poslovnih sposobnosti; traženje i raspoređivanje izvršnog osoblja [kadra]; upravljanje ljudskim potencijalima; upravljanje ljudskim resursima i konzultantske usluge koje se odnose na zapošljavanje; upravljanje marketinškim osobljem; upravljanje osobljem; upravljanje osobljem u oglašajne svrhe; upravljanje prodajnim osobljem; uredi za zapošljavanje; usluge agencija za modele za reklamne svrhe; usluge agencija za modele za promotivnu prodaju; usluge agencija za osoblje vezane za područje elektronične industrije; usluge agencija za talente [poslovni menadžment scenskih umjetnika]; usluge agencija za zapošljavanje medicinskog osoblja; usluge agencija za zapošljavanje osoba; usluge agencija za zapošljavanje; usluge agencija za zapošljavanje bolničara; usluge agencija za zapošljavanje dadilja; usluge agencije za modele; usluge agencije za zapošljavanje za osobe osposobljene za rad s računalima; usluge agencije za zapošljavanje u vezi osiguravanja radne snage za izložbene kuće; usluge agencije za zapošljavanje za privremene radne zadatke; usluge agencije za zapošljavanje; usluge agencije za zapošljavanje za opća uredska radna mjesta; usluge agencije za zapošljavanje mladih ljudi u inozemstvu koji obavljaju kućanske poslove u zamjenu za stanovanje i prehranu kako bi naučili jezik; usluge agencije za zapošljavanje uredskog osoblja; usluge agencije za zapošljavanje dvojezičnog osoblja; usluge agencije za zapošljavanje za pomoćno medicinsko osoblje; usluge agencije za zapošljavanje tajničkog osoblja; usluge agencije za zapošljavanje povezane sa zapošljavanjem liječnika i medicinskih sestara; usluge angažiranja umjetnika izvođača; usluge karijernog umrežavanja; usluge

obavljanja razgovora [za zapošljavanje osoblja]; usluge planiranja karijere; usluge posredovanja pri zapošljavanju; usluge premještanja zaposlenika; usluge premještanja zaposlenika; usluge privremenog osoblja; usluge privremenog zapošljavanja osoblja; usluge pronalazanja poslova za dadilje; usluge pronalazanja radnika stručnjaka; usluge raspoređivanja osoblja; usluge razmjene radne snage; usluge regrutiranja osoblja i agencije za zapošljavanje; usluge rezerviranja poslova za televizijske filmske tehničare; usluge savjetovanja u svezi zapošljavanja; usluge savjetovanja za zapošljavanje; usluge savjetovanja za zapošljavanje; usluge selekcije rukovoditelja; usluge traženja i izbora rukovodećeg kadra; usluge upravljanja ljudskim resursima i zapošljavanja; usluge upravljanja osobljem koji radi na promidžbi; usluge vezane za osoblje; usluge vođenja evidencije o zaposlenicima; usluge zapošljavanja; usluge zapošljavanja i raspoređivanja na radna mjesta; usluge zapošljavanja izvršnih tijela; usluge zapošljavanja osoblja; usluge zapošljavanja pomoćnog uredskog osoblja; usluge zapošljavanja posluge [butlere]; usluge zapošljavanja pripravnika; usluge zapošljavanja privremenog osoblja; usluge zapošljavanja rukovoditelja; usluge zapošljavanja tajničkog osoblja; usluge zapošljavanja za domaćice; usluge zapošljavanja za izvršni kadar; usluge zapošljavanja za osobne pomoćnike; usluge zapošljavanja za prodajno i marketinško osoblje; usluge zapošljavanja za televizijske filmske tehničare; usluge zavoda za zapošljavanje; usluge zbrinjavanja tehnološkog viška; zapošljavanje [angažiranje] glumaca; zapošljavanje izvršnog osoblja; zapošljavanje kabinskog osoblja; zapošljavanje konzultanata na polju financijskih usluga; zapošljavanje osoblja za provizijsku prodaju; zapošljavanje osoblja za rad s računalima; zapošljavanje osoblja zračnih kompanija; zapošljavanje osoblja zračnih luka; zapošljavanje političkih operativaca; zapošljavanje političkih volontera; zapošljavanje pomoćnog uredskog osoblja; zapošljavanje privremenog tehničkog osoblja; zapošljavanje privremenog osoblja; zapošljavanje rukovoditelja na visokim položajima; akvizicije (savjeti u svezi s -); davanje savjeta koji se odnose na organizaciju poduzeća i upravljanje njima; franšizama (poslovni savjeti o -); informacijske i savjetodavne usluge o tarifama; konzultacije u svezi poslovnih akvizicija; konzultacije u svezi vođenje poslova; konzultacije u vezi poslovnog udruživanja; konzultacije za poslovnu organizaciju; konzultantske i savjetodavne usluge za poslovno upravljanje; konzultantske usluge povezane s administracijom i upravljanjem hotelima; konzultantske usluge povezane s upravljanjem telefonskim pozivnim centrima; konzultantske usluge u svezi akvizicija [poslovnih]; konzultantske usluge u svezi organiziranja poslova i upravljanja; konzultantske usluge za poslovnu organizaciju i upravljanje; konzultantske usluge za poslovno upravljanje; konzultantske usluge za vanjsku trgovinu; online konzultantske usluge koje se odnose na poslovno upravljanje; organiziranje poslova (savjetovanje o organiziranju poslova); podrška i konzultacije u vezi s poslovnim upravljanjem i organizacijom; podrška i savjetovanje u vezi poslovne organizacije; podrška i savjetovanje u vezi poslovnog upravljanja; podrška, konzultacijske usluge i savjetovanje za poslovno upravljanje; podrška, konzultacijske usluge i savjetovanje za poslovno upravljanje; pomoć i savjetovanje u vezi s poslovnom organizacijom i upravljanjem; poslovi (konzultacije za vođenja poslova); poslovne akvizicije (savjeti u svezi -); poslovne savjetodavne usluge u svezi osnivanja auto salona; poslovne savjetodavne usluge u svezi procesa proizvodnje; poslovne savjetodavne usluge u svezi vođenja lokala za prodaju sendviča; poslovne savjetodavne usluge u svezi pokretanja restorana; poslovne savjetodavne usluge u svezi vođenja restorana; poslovne savjetodavne usluge u vezi odabira računala; poslovne savjetodavne usluge u svezi franšiza za auto salone; poslovne savjetodavne usluge u svezi pokretanja lokala za prodaju sendviča; poslovne savjetodavne usluge u svezi razvoja proizvoda; poslovne savjetodavne usluge u svezi korištenja računala; poslovne savjetodavne usluge u svezi likvidacija poduzeća; poslovne savjetodavne usluge u svezi učinkovitosti tvrtke; poslovni savjeti i konzultantske usluge povezane s franšizama; poslovni savjeti o franšizama; poslovni savjeti u svezi spajanja poduzeća; poslovni savjeti u svezi financijske reorganizacije; poslovni savjeti u svezi strateškog

marketinga; poslovni savjeti u svezi financiranja razvoja; poslovni savjeti u svezi s konzultacijama za upravljanje marketingom; poslovni savjeti u svezi akvizicija; poslovni savjeti u svezi prodaja; poslovni savjeti u vezi s franšiziranjem restorana; poslovno planiranje i savjetovanja o kontinuitetu poslovanja; poslovno savjetovanje; poslovno savjetovanje o franšizama; poslovno savjetovanje (profesionalno -); poslovno savjetovanje u području transporta i dostave; poslovno savjetovanje u svezi upravljanja informacijskim tehnologijama; poslovno savjetovanje, upiti i informacije; poslovno savjetovanje za pojedince; poslovno savjetovanje za tvrtke; poslovno upravljanje i savjetovanje; profesionalno poslovno savjetovanje u svezi vođenja poduzeća; profesionalno poslovno savjetovanje vezano za osnivanje poduzeća; profesionalno savjetovanje u svezi poslovnog upravljanja; pružanje početne podrške pri poslovnom upravljanju za druge tvrtke; pružanje pomoći u području poslovne organizacije; pružanje pomoći u području poslovnog upravljanja; pružanje poslovnih savjeta koji se odnose na franšize; razvoj koncepata za poslovno gospodarstvo; savjeti koji se odnose na upravljanje poslovanjem klubovima zdravlja; savjeti na polju poslovnog upravljanja i marketinga; savjeti o organizaciji i vođenju poslova; savjeti o poslovnoj organizaciji; savjeti u svezi akvizicija poduzeća; savjeti u svezi poslovnog upravljanja povezane s proizvodnim djelatnostima; savjeti u svezi s komercijalnim upravljanjem; savjeti u svezi s organizacijom i upravljanjem poslovnim djelatnostima; savjeti u svezi s poslovnim upravljanjem; savjeti u svezi s poslovnim postupcima klubova; savjeti u svezi s poslovnim upravljanjem fitness klubova; savjeti u svezi s prodajom poduzeća; savjeti u svezi s robnom razmjenom; savjeti u vezi poslovne učinkovitosti; savjeti u vezi poslovnog upravljanja; savjeti za vođenje poduzeća kao franšiza; savjetničke i savjetodavne usluge na području poslovne strategije; savjetodavanje za upravljanje; savjetodavne i konzultantske usluge u vezi s agencijama za uvoz-izvoz; savjetodavne poslovne usluge u vezi s franšizama; savjetodavne usluge i informiranje u području poslovne organizacije i upravljanja; savjetodavne usluge koje se odnose na upravljanja poslovnim rizikom; savjetodavne usluge koje se odnose na obradu podataka; savjetodavne usluge koje se odnose na poslovno upravljanje; savjetodavne usluge koje se odnose na poslovnu organizaciju i upravljanje; savjetodavne usluge (poslovne -) koje se odnose na poslovanje franšiza; savjetodavne usluge (poslovne -) koje se odnose na upravljanje poduzećima iz javnog sektora; savjetodavne usluge (poslovne -) u vezi s upravljanjem poduzećima; savjetodavne usluge (poslovne -) u vezi s osnivanjem franšiza; savjetodavne usluge (poslovne -) u svezi s iskorištavanjem izuma; savjetodavne usluge poslovnog upravljanja koje se odnose na franšize; savjetodavne usluge u svezi s poslovnim upravljanjem fitness centrova; savjetodavne usluge u svezi poslovnog planiranja; savjetodavne usluge u svezi s komercijalnim planiranjem; savjetodavne usluge u svezi s narudžbom uredskog pribora; savjetodavne usluge u svezi poslovnih strategija; savjetodavne usluge u svezi s poslovnim organizacijama i djelovanjem; savjetodavne usluge u svezi poslovnih akvizicija; savjetodavne usluge u svezi poslovnog upravljanja i poslovnih postupaka; savjetodavne usluge u svezi s elektroničkim obradama podataka; savjetodavne usluge u svezi s korporativnim strukturama tvrtki; savjetodavne usluge u svezi s korporativnim strukturama poduzeća; savjetodavne usluge u svezi poslovnog upravljanja za industrijska poduzeća; savjetodavne usluge u svezi poslovnog upravljanja za komercijalna poduzeća; savjetodavne usluge vezane za poslovno upravljanje; savjetodavne usluge za komercijalno upravljanje; savjetodavne usluge za poslovnu administraciju; savjetodavne usluge za poslovno upravljanje na području informacijske tehnologije; savjetodavne usluge za poslovno upravljanje; savjetodavne usluge za poslovnu organizaciju; savjetodavne usluge za pripremanje i izvođenje komercijalnih transakcija; savjetodavne usluge za upravljanje poduzećima; savjetodavne usluge za upravu vezane za franšizu; savjetovanja za poslovno upravljanje; savjetovanje glede poslovnog upravljanja u području poslovnih putovanja; savjetovanje i informiranje koje se odnose na komercijalnim poslovnim upravljanjem; savjetovanje industrijskih poduzeća u svezi s njihovim poslovnim djelatnostima; savjetovanje komercijalnih poduzeća u svezi s njihovim poslovnim djelatnostima; savjetovanje na polju poslovnih akvizicija;

savjetovanje o organizaciji i vođenju poslova; savjetovanje o poslovnim pitanjima; savjetovanje o poslovnom upravljanju u području razvoja izvršnog upravljanja i vodstva; savjetovanje o razvoju korporativnog imidža; savjetovanje (stručno poslovno -); savjetovanje u području poslovnog upravljanja; savjetovanje u području poslovne organizacije; savjetovanje u području poslovnog istraživanja; savjetovanje u svezi obrade podataka; savjetovanje u svezi organiziranja poslovnog upravljanja; savjetovanje u svezi osnivanja i vođenja poduzeća; savjetovanje u svezi planiranja poslovanja; savjetovanje u svezi poslovnog planiranja; savjetovanje u svezi poslovnih prodaja; savjetovanje u svezi poslovne organizacije i poslovne ekonomije; savjetovanje u svezi poslovne akvizicije; savjetovanje u svezi poslovne učinkovitosti; savjetovanje u svezi poslovne organizacije; savjetovanje u svezi pripremanja poslovnih statističkih podataka; savjetovanje u svezi spajanja poduzeća; savjetovanje u svezi upravljanja; savjetovanje u svezi upravljanja poslovnim dokumentima; savjetovanje u svezi upravljanja rizikom [poduzetništvo]; savjetovanje u vezi organizacije ili upravljanja trgovačkom tvrtkom; savjetovanje u vezi poslovnog upravljanja i organizacije poduzeća; savjetovanje u vezi s poslovnim procjenama; savjetovanje u vezi s prodajnim metodama i tehnikama; savjetovanje za komercijalno upravljanje; savjetovanje za korporativno upravljanje; savjetovanje za poslovno upravljanje na području prijevoza i dostave; savjetovanje za poslovno upravljanje, također i putem interneta; savjetovanje za poslovno upravljanje; savjetovanje za poslovnu organizaciju i upravljanje uključujući upravljanje osobljem; savjetovanje za poslovnu organizaciju i upravljanje; savjetovanje za poslovnu organizaciju; savjetovanje za prodajne tehnike i programe prodaje; savjetovanje za profesionalnu poslovnu djelatnost; savjetovanje za upravljanje poduzećima; spajanja poduzeća [savjeti u svezi -]; strateško poslovno savjetovanje; stručne poslovne konzultacije; upravljanje (usluge savjetovanja u svezi s -); usluge podrške i savjetovanja na polju poslovnog upravljanja tvrtkama iz energetskog sektora; usluge poslovne ekspertize; usluge poslovnih savjetovanja; usluge poslovnog analiziranja i informiranja te istraživanja tržišta; usluge poslovnog savjetovanja za upravljanje kampanjama za prikupljanje financijskih sredstava; usluge poslovnog savjetovanja u svezi proizvodnje; usluge poslovnog savjetovanja u području poljoprivrede; usluge poslovnog savjetovanja u svezi s opskrbom sustava upravljanja kvalitetom; usluge poslovnog savjetovanja u svezi obrade podataka; usluge poslovnog savjetovanja u svezi insolventije; usluge poslovnog savjetovanja u području franšiza; usluge poslovnog savjetovanja vezano za osnivanje i poslovanje franšiza; usluge poslovnog savjetovanja u vezi s planiranjem oporavka od katastrofe; usluge poslovnog savjetovanja za nove tvrtke; usluge poslovnog savjetovanja za digitalnu transformaciju; usluge poslovnog upravljanja i savjetovanja; usluge savjetovanja za upravljanje poduzećima; vođenje franšize (poslovne savjetodavne usluge koje se odnose na -); vođenje poslova (savjetovanje o vođenju poslova); administracija (poslovna -) u svezi sa statističkim metodama; agencije za komercijalne obavijesti; agencije za komercijalne informacije [pružaju poslovne informacije, npr. marketinške ili demografske podatke]; agencije za poslovno informiranje; analitička procjena poslovnog upravljanja; analiza marketinških trendova; analiza odaziva na oglašavanje i istraživanje tržišta; analiza poslovne dobiti; analiza poslovnih podataka; analiza poslovnih trendova; analiza poslovnog upravljanja; analiza proizvodne cijene; analiza troškova i koristi; analiza troškova odlaganja i uklanjanja otpada, postupanja s otpadom i recikliranja; analiza tržišta žitarica; analize cijena; analize cijena i troškova; analize gospodarskih prognoza u poslovne svrhe; analize i istraživanje tržišta; analize odaziva na oglašavanje; analize odaziva potrošača; analize oglašavanja; analize podataka i statistika iz tržišnih istraživanja; analize podataka istraživanja tržišta; analize podataka tržišnih istraživanja; analize ponašanja tvrtaka; analize poslovnih podataka; analize poslovnih statistika; analize poslovnih stavova; analize statističkih podataka o istraživanju tržišta; analize sustava poslovnog upravljanja; analize svijesti javnosti o oglašavanju; analize troškova; analize tržišnih istraživanja; analize tržišta; analize vezane uz marketing; analize za procjenu poslovanja; anketa javnog mnijenja (provođenje -); ankete o političkim stavovima; anketna ispitivanja tržišta; anketna istraživanja cijena; anketna

istraživanja dobiti; anketna istraživanja (poslovna -); anketna istraživanja u poslovne svrhe; anketno ispitivanje javnog mnijenja; ažuriranje poslovnih informacija u računalnoj bazi podataka; ekonomska prognoza i analize; ekonomske analize u poslovne svrhe; gospodarska istraživanja u poslovne svrhe; gospodarska prognoza u poslovne svrhe; gospodarske informativne usluge u poslovne svrhe; informacije i stručna mišljenja u svezi tvrtki i poslovnih djelatnosti; informacije ili upiti u svezi poslovne djelatnosti i marketinga; informacije o poslovnim pitanjima; informacije o prodaji proizvoda; informacije o prodajnom rangu proizvoda; informacije o tvrtkama (pretraživanja vezana za -); informacije (poslovne); informacije u svezi vanjske trgovine (pružanje -); informacije u svezi vanjske trgovine (usluge pružanja -); informativne usluge o potrošačkom tržištu; informativne usluge u svezi poduzeća; informativne usluge u svezi poslovnih pitanja; interpretacija podataka tržišnih istraživanja; ispitivanje javnog mnijenja; ispitivanje javnog mnijenja [anketiranje]; ispitivanje mišljenja zaposlenika; istraživanja analiza tržišta; istraživanja i ankete u svezi poslovne djelatnosti; istraživanja i upiti u vezi s poslovanjem; istraživanja komercijalnih informacija; istraživanja marketinške strategije; istraživanja o korporativnom imidžu; istraživanja o poslovnoj učinkovitosti; istraživanja tržišta; istraživanja tržišta koja uključuju istraživanje javnog mnijenja; istraživanja u svezi potrošačkih navika; istraživanja za poslove; istraživanje i analiza tržišta; istraživanje i analiza u području manipulacija tržištem; istraživanje poslovne djelatnosti i tržišta; istraživanje poslovnih informacija; istraživanje poslovnih podataka; istraživanje tržišta; istraživanje tržišta i analize tržišnih istraživanja; istraživanje tržišta i marketinško istraživanje; istraživanje tržišta na području kozmetike, parfumerijskih i kozmetičkih proizvoda; istraživanje tržišta pomoću računalne baze podataka; istraživanje tržišta radi prikupljanja podataka o čitateljima tiskovina; istraživanje tržišta radi prikupljanja podataka o televizijskim gledateljima; istraživanje tržišta radi oglašavanja; istraživanje u području reklamiranja; istraživanje za poslove; izrada marketinških istraživanja; izrada marketinških izvješća i studija; izrada poslovnih istraživanja; izrada studija o profitabilnosti poslovanja; izrađivanje profila potrošača za komercijalne ili marketinške potrebe; izvješća i istraživanja u svezi tržišta; izvještaji analiza tržišta; komercijalne informacije [pružanje -]; konzultantske usluge povezane s poslovnom analizom; marketinška analiza tržišta nekretnina; marketinška istraživanja; marketinške prognoze; obavljanje razgovora s ciljem kvalitativnog istraživanja tržišta; oblikovanje istraživanja javnog mnijenja; obrada rezultata poslovnih istraživanja; pisanje poslovnih izvještaja; pisanje studija o poslovnim projektima; podrška, konzultacijske usluge i savjetovanje za poslovnu analizu; pokrivanje tržišta (market canvassing); poslovi (istraživanje za poslove); poslovna analiza tržišta; poslovna istraživanja; poslovna istraživanja u području ekonomije; poslovne analize; poslovne informacije; poslovne informacije i istraživanja; poslovne informacije (pružanje -); poslovne informacije za poduzeća (pružanje -); poslovne obavijesti; poslovne procjene i valorizacije u vezi poslovnih aktivnosti; poslovni izvještaji (pisanje -); poslovni izvještaji (pripremanje -); poslovno istraživanje; poslovno istraživanje za nova poduzeća; predviđanje (ekonomsko -) u poslovne svrhe; predviđanje gospodarske situacije; pregled tiska (usluge -); pregled troškova zdravstvene skrbi; prikupljanje i analiziranje informacija i podataka u svezi poslovnog upravljanja; prikupljanje informacija u svezi tržišnih istraživanja; prikupljanje informacija o istraživanju tržišta; prikupljanje informacija u svezi istraživanja tržišta; prikupljanje informacija u svezi analize tržišta; prikupljanje poslovnih informacija koje se odnose na aktivnostima tvrtke; prikupljanje poslovnih informacija koje se odnose na status tvrtke; priprema i sastavljanje poslovnih i komercijalnih izvješća te informacija; priprema istraživanja javnog mnijenja; priprema izvještaja analize tržišta; pripremanje komercijalnih izvještaja; pripremanje poslovnih izvještaja; procjena poslovne djelatnosti; procjena poslovnih prilika; procjena slušatelja i gledatelja radijskih i televizijskih emisija; procjena učinka oglašavanja na publiku; procjene komercijalnih poslova; procjene (poslovne -); procjene u svezi poslovnog upravljanja u profesionalnim poduzećima; procjene u svezi poslovnog upravljanja u komercijalnim poduzećima; procjene u vezi komercijalnih poslova; projektna istraživanja za

poduzeća; provedba anketa na internetu u vezi s poslovnim upravljanjem; provođenje anketnog istraživanja poduzetništva i tržišta; provođenje intervjua za potrebe istraživanja tržišta; provođenje ispitivanja javnog mnijenja; provođenje marketinških istraživanja; pružanje analiza prodaje; pružanje elektroničkih poslovnih podataka; pružanje imenika na mrežne stranice trećih strana radi olakšavanja poslovnih transakcija; pružanje informacija i savjeta potrošačima u vezi odabira proizvoda i predmeta prilikom kupnje; pružanje informacija o istraživanju tržišta; pružanje informacija o potrošačkim proizvodima preko interneta; pružanje informacija o tržištu u vezi s potrošačkim proizvodima; pružanje informacija o usporedbi hotelskih cijena; pružanje informacija o vanjskoj trgovini; pružanje informacija u području upravljanja vremenom; pružanje informacija u svezi obrade podataka; pružanje informacija u svezi poslovanja; pružanje informacija u svezi poslovnog upravljanja; pružanje informacija u svezi komercijalne prodaje; pružanje informacija u svezi poslovnog upravljanja u elektroničkom obliku; pružanje informacija u vezi poslovne djelatnosti; pružanje komercijalnih i poslovnih kontaktnih podataka; pružanje komercijalnih informacija [poslovnih]; pružanje komercijalnih informacija; pružanje komercijalnih obavijesti o poduzećima; pružanje komercijalnih obavijesti potrošačima; pružanje komercijalnih poslovnih informacija putem računalne baze podataka; pružanje podataka o komercijalnim poslovnim djelatnostima i komercijalnim podacima putem globalne računalne mreže; pružanje podataka o trgovini; pružanje podataka u svezi poslovanja u elektroničkom obliku; pružanje podataka u svezi poslovnih evidencija u elektroničkom obliku; pružanje poslovnih i komercijalnih informacija na internetu; pružanje poslovnih i komercijalnih informacija; pružanje poslovnih informacija; pružanje poslovnih informacija, također putem interneta, kableske mreže ili drugih oblika prijenosa podataka; pružanje poslovnih informacija u svezi poljoprivredne industrije; pružanje poslovnih informacija u svezi zajedničkog ulaganja; pružanje poslovnih informacija u području društvenih medija; pružanje poslovnih informacija putem web-stranice; pružanje poslovnih informacija koje se odnose na franšizing; pružanje poslovnih informacija putem računalnih terminala; pružanje poslovnih informacija u elektroničkom obliku; pružanje poslovnih informacija putem globalnih računalnih mreža; pružanje poslovnih informacija iz baza podataka na internetu; pružanje poslovnih podataka; pružanje poslovnih podataka u obliku lista s adresama; pružanje poslovnih statističkih podataka koji se odnose na medicinska pitanja; pružanje poslovnih statističkih podataka; pružanje poslovnih statističkih podataka u elektroničkom obliku; pružanje statističkih podataka u svezi poslovanja; pružanje statistike o istraživanju tržišta; pružanje trgovačkih informacija; pružanje usluga imenika poslovnih informacija putem globalne računalne mreže; pružanje usluga imenika s komercijalnim informacijama online; pružanje usluga tržišnih informacija; pružanje usporedbe financijskih usluga na mreži; računalne informativne usluge za procjene poslovnih prilika; računalne usluge poslovnog informiranja; računalno istraživanje tržišta; računalno podržane poslovne informacije; računalno poslovno istraživanje; računalno pretraživanje poslovnih informacija; sastavljanje i pružanje statističkih podataka u svezi trgovačkih i poslovnih cijena; sastavljanje [kompilacija] poslovnih statistika i komercijalnih informacija; sastavljanje popisa adresa za izravnu poštu; savjetodavne usluge koje se odnose na istraživanje tržišta; savjetodavne usluge koje se odnose na poslovnu analizu; savjetovanje o istraživanju tržišta; savjetovanje u vezi s tržišnim izvještavanjem; savjetovanje za procjenu tržišta; širenje komercijalnih informacija; širenje podataka u svezi poslovne djelatnosti; širenje podataka u svezi oglašavanja; širenje poslovnih informacija; statistička analiza i izvještavanje; statistička istraživanja (poslovna -); statistička istraživanja u svezi poslovanja; statistička procjena marketinških podataka; statističke analize poslovanja; statistički podaci (pružanje poslovnih -); strateške poslovne analize; stručne procjene i izvještaji u svezi poslovnih pitanja; tisak (praćenje tiska); traženje poslovnih akvizicija; trgovačka obavijest; trgovačke informacije (pružanje -); tržišna istraživanja i analiza poslovnih djelatnosti; tržišne prognoze; usluge agencija za komercijalno informiranje; usluge agencija za poslovno informiranje; usluge analiza cijena; usluge analiza tržišta u vezi dostupnosti robe; usluge analiza tržišta u svezi dostupnosti antikviteta; usluge analize i

istraživanja tržišta; usluge analize poslovnih podataka; usluge analize tržišta; usluge analize tržišta u svezi prodaje robe; usluge analize tržišta u svezi prodaje antikviteta; usluge eksternalizacije poslova u području poslovne analize; usluge istraživanja i analize tržišta; usluge istraživanja koje se odnose na oglašavanje; usluge istraživanja tržišta za izdavače; usluge istraživanja tržišta koje se odnose na radijske i televizijske medije; usluge istraživanja tržišta povezane s vjernošću kupaca; usluge istraživanja tržišta povezane s navikama korištenja interneta; usluge istraživanja u svezi poslovne djelatnosti; usluge istraživanja u svezi poduzeća; usluge istraživanja u vezi s oglašavanjem i marketingom; usluge nabave podataka o vanjskoj trgovini; usluge planiranja za marketinška istraživanja; usluge poslovne procjene; usluge poslovnih analiza; usluge poslovnih informacija pružene na vezi iz računalne baze podataka ili s interneta; usluge poslovnog analiziranja i informiranja te istraživanja tržišta; usluge poslovnog informiranja i istraživanja; usluge poslovnog istraživanja i savjetovanja; usluge poslovnog istraživanja; usluge poslovnog istraživanja i informiranja; usluge poslovnog izvještavanja; usluge praćenja konkurencije; usluge prikupljanja podataka za tržišna istraživanja; usluge procjene poslovne djelatnosti; usluge procjene troškova; usluge procjene tržišta; usluge pronalazača podataka za tržišna istraživanja; usluge pružanja komercijalnih informacija iz računalne baze podataka; usluge pružanja komercijalnih informacija u vezi s vinima; usluge pružanja poslovnih informacija; usluge pružanja poslovnih informacija online iz globalne računalne mreže ili s interneta; usluge pružanja poslovnih informacija na internetu; usluge računalne obrade poslovnih informacija; usluge računalnog istraživanja tržišta; usluge statističke analize i izvještavanja u poslovne svrhe; usluge statističkih informacija u svezi poslovnih djelatnosti; usluge tržišnih informacija vezane za trgovačke izvještaje; usluge tržišnih informacija u svezi statistika o tržištu; usluge tržišnih informacija u svezi indeksne razine; usluge tržišnog izvještavanja; usluge usporednih analiza; usluge za komercijalno informiranje; usluge za poslovno informiranje; vođenje internih istraživanja poslovne komunikacije; vođenje istraživanja poslovne izvedivosti; vođenje marketinških studija; vođenje poslovnog istraživanja; vođenje poslovnog procjenjivanja; vrednovanje poslovanja kroz usporedbu s drugima (procjena prakti poslovne organizacije); iznajmljivanje fotokopirnih uređaja; iznajmljivanje opreme za elektronička prodajna mjesta (pos); iznajmljivanje pisaaćih strojeva; iznajmljivanje pisaaćih strojeva i uređaja za fotokopiranje; iznajmljivanje registarskih blagajni; iznajmljivanje strojeva ili uređaja za urede; iznajmljivanje uredske opreme; iznajmljivanje uredske opreme u zajedničkim radnim prostorima; iznajmljivanje uredskih strojeva i opreme; pisaaći strojevi (iznajmljivanje -); uredski strojevi (iznajmljivanje -); usluge iznajmljivanja uredskih strojeva; usluge najma uredske opreme

RAZRED 7

(111)	Z20230547	(151)	22.03.2024.
		(450)	29.03.2024.
(210)	Z20230547A	(220)	06.06.2023.
		(181)	06.06.2033.
(732)	Posco International Corporation		
	134, Teheran-ro, Gangnam-gu, Seoul, KR		
(740)	PETOŠEVIĆ d.o.o., Zagreb, HR		
(540)			



(531)	03.09.18; 26.01.02; 26.01.12; 26.11.03; 26.11.13		
(511)	7 bageri; utovarivači (strojevi za premještanje zemlje; kompaktni utovarivači; buldožeri; strojevi za valjanje cesta; grejderi (strojevi za premještanje zemlje); strojevi za bušenje (bušilice); bušilice za kamen (strojevi)		

12 istovarni kamioni; viljuškari; terenska vozila; motorna teretna vozila

RAZRED 9

(111)	Z20230543	(151)	19.03.2024.
		(450)	29.03.2024.
(210)	Z20230543A	(220)	02.06.2023.
		(181)	02.06.2033.
(732)	TasteMakers d.o.o.		
	Trg kralja Tomislava 21, 10000 Zagreb, HR		
(740)	Ivana Stigleitner Gotovac, Zagreb, HR		
(540)			



KOI - robata and dimsum

(511)	9	računalni programi (softveri); elektroničke baze podataka; elektroničke publikacije
	16	papir, karton; ambalaža (papir za ambalažu); blokovi (papirnatih proizvodi); boce (kartonska ili papirnatih proizvoda); boce (kartonski ili papirnatih omoti za boce); boce (papirnatih podmetači za boce); brošure; fascikli (papirnatih); kalendari; katalozi; omotači za boce (papirnatih ili kartonskih); omotnice (papirnatih); pakiranje hrane (folije od papira za održavanje vlage, za pakiranje hrane); plakati (poster); plakati (papirnatih ili kartonskih); papirnatih podlošci za boce; posudice od papira za vrhnje; papirnatih okruglih prostirači za stol; prospekti; publikacije; papirnatih ručnici; stolnjaci (uski stolnjaci od papira); papirnatih kulotovi za stolove; toaletni ubrusi od papira; ubrusi od papira za stol; papirnatih vrećice; vrećice (omotnice, džepovi) od papira za ambalažu; zastavice od papira; pribor za pisanje; olovke; držači za olovke; plastični materijali za ambalažu; plastični omotači za pakiranje; pakiranje hrane (folije od plastike za održavanje vlage, za pakiranje hrane); vrećice (omotnice, džepovi) od plastike za ambalažu
	35	oglašavanje i reklamiranje; organiziranje izložbi u komercijalne ili reklamne svrhe; marketing; odnosi s javnošću (propaganda); demonstracija (predstavljanje proizvoda); prezentacija proizvoda na svim komunikacijskim sredstvima u svrhu prodaje na malo; promicanje prodaje za treće osobe; raspačavanje reklamnog materijala (letaka, prospekata, tiskanica uzoraka); vođenje komercijalnih poslova - uvoz - izvoz; nabava za treće osobe
	39	ambalažiranje i uskladištenje proizvoda (usluge ambalažiranja, punjenja boca, omatanja i isporuke robe)
	40	konzerviranje namirnica i pića (procesiranje i obrada namirnica - gnječenje voća, konzerviranje hrane i pića, dimljenje namirnica, smrzavanje namirnica)
	41	stručno osposobljavanje i obuka kuhara azijske kuhinje
	43	usluga pružanja hrane i pića - hranjenje; kavane - restorani; restorani sa samoposluživanjem; restorani za brzo i stalno posluživanje (snek barovi); barovi (usluge barova); oblikovanje hrane; pružanje informacija i savjeta u vezi s pripremanjem obroka; ukrašavanje hrane; ukrašavanje kolača; usluge kafića; usluge kantina; usluge osobnog šefa kuhinje; usluge restorana

(591)	plava, bijela
(531)	26.11.03; 26.11.09; 26.11.22; 27.05.01; 27.05.02; 27.05.08; 29.01.08
(511)	9 znanstveni, istraživački, nautički, geodetski, fotografski, kinematografski, audiovizualni i optički aparati i instrumenti, kao i aparati i instrumenti za vaganje, mjerenje, signalizaciju, otkrivanje, testiranje, inspekciju, za pomoć (spašavanje) i za obuku; aparati i instrumenti za vođenje, distribuiranje, transformiranje, akumuliranje, podešavanje ili upravljanje distribucijom ili korištenjem električne struje; aparati i uređaji za snimanje, prijenos, reprodukciju ili obradu zvuka, slika ili podataka; medijski sadržaji koji se mogu preuzimati, računalni softver, prazni digitalni ili analogni mediji za snimanje i pohranu; mehanizmi za uređaje koji se pokreću uz prethodno ubacivanje kovanica; registrarske blagajne, uređaji za računanje; računala i periferni uređaji prilagođeni za uporabu s računalima; skafanderi za ronjenje, ronilačke maske, ronilački tamponi za uši, štikaljke za nos za ronioce i plivače, rukavice za ronioce, uređaji za podvodno disanje; uređaji za gašenje požara
	12 vozila; uređaji za kretanje kopnom, zrakom ili vodom
	16 papir i karton; tiskarski materijali; proizvodi za uvezivanje knjiga; fotografije; papirnatih, pisanih i uredski pribor osim namještaja; ljepila (ljepljive tvari za papirnatih proizvode ili za kućanstvo); slikarski pribor i pribor za crtanje; kistovi; oprema za nastavu i obuku; plastični listovi, folije i vrećice za zamatanje i ambalažu; tiskarska slova, klišei
	35 oglašavanje; vođenje komercijalnih poslova; komercijalna administracija; uredski poslovi
	36 osiguranje; financijski poslovi; monetarni poslovi; upravljanje nekretninama
	38 telekomunikacijske usluge
	39 prijevoz; ambalažiranje i skladištenje proizvoda; organiziranje putovanja
	42 znanstvene i tehnološke usluge kao i pripadajuće usluge istraživanja i koncepcije; usluge industrijskih analiza, industrijskih istraživanja i industrijskog dizajna; usluge kontrole kvalitete i utvrđivanja autentičnosti; koncepcija i razvoj računala i računalnih programa (softvera)

(111)	Z20230899	(151)	19.03.2024.
		(450)	29.03.2024.
(210)	Z20230899A	(220)	22.09.2023.
		(181)	22.09.2033.
(732)	HAND PRESS d.o.o.		
	Vinogradska 10, 51000 Rijeka, HR		
(740)	Anamari Laškarin, Rijeka, HR		
(540)			



(111)	Z20230898	(151)	19.03.2024.
		(450)	29.03.2024.
(210)	Z20230898A	(220)	22.09.2023.
		(181)	22.09.2033.
(732)	HAND PRESS d.o.o.		
	Vinogradska 10, 51000 Rijeka, HR		
(740)	Anamari Laškarin, Rijeka, HR		
(540)			

(591)	plava, bijela
(531)	26.11.02; 26.11.06; 26.11.09; 26.01.06; 26.01.12; 26.11.22; 27.05.01; 27.05.09; 29.01.04; 29.01.06
(511)	9 znanstveni, istraživački, nautički, geodetski, fotografski, kinematografski, audiovizualni i optički aparati i instrumenti, kao i aparati i instrumenti za vaganje, mjerenje, signalizaciju, otkrivanje, testiranje, inspekciju, za pomoć (spašavanje) i za obuku; aparati i instrumenti za vođenje, distribuiranje, transformiranje, akumuliranje, podešavanje ili upravljanje distribucijom ili korištenjem električne struje; aparati i uređaji za snimanje, prijenos, reprodukciju ili obradu zvuka, slika ili podataka; medijski sadržaji koji se mogu preuzimati, računalni softver, prazni digitalni ili analogni mediji za snimanje i pohranu; mehanizmi za uređaje koji se pokreću uz prethodno ubacivanje kovanica; registrarske blagajne, uređaji za računanje; računala i periferni uređaji prilagođeni za uporabu s računalima; skafanderi za ronjenje, ronilačke maske, ronilački tamponi za uši,

- štikaljke za nos za ronioce i plivače, rukavice za ronioce, uređaji za podvodno disanje; uređaji za gašenje požara vozila; uređaji za kretanje kopnom, zrakom ili vodom
- 16 papir i karton; tiskarski materijali; proizvodi za uvezivanje knjiga; fotografije; papirnat, pisaci i uredski pribor osim namještaja; ljepljiva (ljepljive tvari za papirnate proizvode ili za kućanstvo); slikarski pribor i pribor za crtanje; kistovi; oprema za nastavu i obuku; plastični listovi, folije i vrećice za zamatanje i ambalažu; tiskarska slova, klišeji
- 35 oglašavanje; vođenje komercijalnih poslova; komercijalna administracija; uredski poslovi
- 36 osiguranje; financijski poslovi; monetarni poslovi; upravljanje nekretninama
- 38 telekomunikacijske usluge
- 39 prijevoz; ambalažiranje i skladištenje proizvoda; organiziranje putovanja
- 42 znanstvene i tehnološke usluge kao i pripadajuće usluge istraživanja i koncepcije; usluge industrijskih analiza, industrijskih istraživanja i industrijskog dizajna; usluge kontrole kvalitete i utvrđivanja autentičnosti; koncepcija i razvoj računala i računalnih programa (softvera)

(111)	Z20230933	(151)	19.03.2024.
		(450)	29.03.2024.
(210)	Z20230933A	(220)	03.10.2023.
		(181)	03.10.2023.
(732)	RIMAC GROUP d.o.o.		
(540)	Ljubljanska 7, 10431 Sveta Nedelja, HR		

SineStack

- (511) 9 mrežni sustavi za pohranu energije, uključujući baterijske sustave za pohranu energije; mrežni sustavi za pohranu energije, uključujući baterije za pohranu električne energije; baterijski sustavi za komercijalnu i industrijsku primjenu; brzi punjači za osobna i komercijalna vozila, uključujući potencijalno elektrificirana vozila koja prometuju izvan autoceste, autobuse i brodove

RAZRED 25

(111)	Z20230637	(151)	22.03.2024.
		(450)	29.03.2024.
(210)	Z20230637A	(220)	30.06.2023.
		(181)	30.06.2023.
(732)	ZAGREB FOOD COMPANY d.o.o.		
(740)	Ulica Milana Amruša 8, 10000 Zagreb, HR		
(540)	Igor Mucalo, Zagreb, HR		

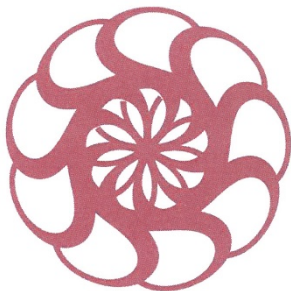

- (591) ružičasto-crvena
- (531) 05.05.20; 05.05.21; 29.01.11; 29.01.01
- (511) 25 artikli iz grupe čarapa; atletske tajice; balerinke [obuća]; baletni dresovi; bejzbolske kape; bejzbolske tenisice; bermude za kupanje; biciklistička odjeća; biciklističke hlače; biciklističke kape; biciklističke kratke hlače; biciklističke majice; biciklističke rukavice; biciklističke tenisice; biciklistički kombinezoni; bluze; bokserice; čarape; cipele bez vezica; cipele na platformu; cipele s debelim potplatom; cipele s visokim potpeticama; cipele sa sakrivenom petom; cipele sa vezicama koje nije potrebno vezati; cipele za bebe; cipele za golf; cipele za hodanje; cipele za kišu; cipele za kuglanje; cipele za

ležerne prigode; cipele za malu djecu; cipele za slobodno vrijeme; cipele za vodu; cipele za vožnju; čvrsti slamnati šeširi; dijelovi odjeće, obuće i pokrivala za glavu; dječja obuća; dječja odjeća; dječje hlače; dječji kombinezoni; dječji kombinezoni za igru [odjeća]; dokoljenke; dolčevite; donje rublje; donje rublje i odjeća za spavanje; donji dijelovi kostima; donji dijelovi pidžama; donji dijelovi trenirke; džemper; formalna odjeća; funkcijske majice; funkcijske tajice; funkcionalno donje rublje; gimnastička odjeća; gimnastičke papuče; gležnjače; golf hlače; golferska obuća; golferske hlače; golferske kape; gornja odjeća za bebe; gornja odjeća za dječake; gornja odjeća za djecu; gornje hlače; gornji dijelovi obuće; gornji dijelovi trenirka; gornji dijelovi trenirke; grijači za koljena [odjeća]; grijači za noge; grijači za ruke; grijači za ruke [odjeća]; gumene cipele; gumene čizme; haljine; havajske košulje; hlače; jakne; japanke; jednodijelna odijela; jednodijelni bodiji za cijelo tijelo; jednodijelni kratki kombinezoni; jednodijelni kupaći kostimi; kabanice; kape [pokrivala za glavu]; kapuljače; kaputi; kombinei [donje rublje]; kombinezoni; kombinezoni [odjeća]; kompleti; kompleti za trčanje [odjeća]; košulje; kožna odijela; kožna odjeća; kratke hlače; kratke majice; kućne haljine; kućni ogrtači; kupaće gaćice; kupaći kostimi; lente [odjeća]; ležerna obuća; ležerna odjeća; ležerne hlače; ležerne jakne; ležerne košulje; majice; maska za lice [odjeća]; maske (za spavanje-); motociklistička odijela; motociklistička odjeća od kože; motociklističke čizme; motociklističke jakne; motociklističke rukavice; muška obuća; muška odijela; muška odjeća; muške čarape; muške kupaće kratke hlače; muški kaputi; muški ogrtači; nogometne majice; nogometni dresovi; obuća; obuća za slobodno vrijeme; obuća za sport; obuća za žene i muškarce; odbojkaške tenisice; odbojkaški dresovi; odijela za aikido; odijela za džudo; odijela za karate; odijela za slobodno vrijeme; odijela za taekwondo; odjeća; odjeća za bicikliste; odjeća za borilačke vještine; odjeća za dječake; odjeća za djevojčice; odjeća za džudo; odjeća za golf, osim rukavica; odjeća za hrvanje; odjeća za jahanje [osim jahaćih šešira]; odjeća za malu djecu; odjeća za muškarce, žene i djecu; odjeća za oblikovanje tijela; odjeća za sport; odjeća za trčanje; odjeća za triatlon; odjeća za vježbanje; odjevni predmeti; ogrtači; papuče; pidžame; plaža (obuća za plažu); plesna odjeća; plesne cipele; plesni kostimi; pletena odjeća; pojasevi; pokrivala za glavu; prsluci; puloveri; punjeni prsluci; radna odijela; radna odjeća; radne cipele; ragbi majice; rublje (donje rublje za protiv znojenja); rublje za bebe; rukavice; rukavice za skijanje; rukavice za snowboard; rukometne tenisice; rupci [odjeća]; šalovi; sandale; šeširi; šilterice; skijaška obuća; skijaška odijela; skijaška odijela za natjecanje; skijaška odjeća; skijaške hlače; skijaške jakne; skijaške kape; skijaške maske; spavaćice; sportska obuća; sportska odjeća; sportska odjeća [osim golferskih rukavica]; sportska odjeća s ugrađenim digitalnim senzorima; sportska pokrivala za glavu [osim kaciga]; sportske čarape; sportske dokoljenke; sportske hlače; sportske jakne; sportske kape; sportske kape i šeširi; sportske košulje kratkih rukava; sportske kratke hlače od flisa; sportske majice; sportske majice i kratke hlače; sportske majice s kapuljačom; sportske podstavljene hlače; sportske podstavljene kratke hlače; sportske podstavljene majice; sportske tajice; sportske tenisice; sportske uniforme; sportski grudnjaci; sportski kaputi; sportski podbradnjaci; sportski prsluci; sportski trikoi; sprinterice; sprinterske hlače; steznici; suknje; šušlavci - trenirke; tajice [hlače]; tajice [za plesačice i gimnastičarke]; tekstilni remeni [odjeća]; tenisice; tenisice [obuća]; tenisice s čičkom; tenisice s povišenom petom; tenisice za boks; tenisice za hokej; tenisice za jogu; tenisice za ragbi; tenisice za tenis; tenisice za trčanje; tenisice za trening; teniska odjeća; teniske čarape; teniske haljine; teniske hlače; teniske majice; teniske suknje; teniske znojnice; teniski puloveri; trake za glavu; traper; ženska obuća; ženska odijela; ženska vanjska odjeća; ženske bluze; ženske bokserice [donje rublje]; ženske cipele; ženske čizme; ženske gaće do koljena s čičkom; ženske gaćice; ženske haljine; ženske kape; ženske košulje; ženske košulje - donje rublje; ženske potkošulje; ženske sandale; ženske sklopive papuče; ženske svećane haljine; ženski kaputi; ženski kostimi; ženski kupaći kostimi; ženski šeširi; ženski šeširi [pokrivala za glavu]; žensko donje rublje; znojne trake; znojnice; znojnice za glavu; znojnice za ručne zglobove

41 administriranje [organiziranje] usluga razonode; administriranje [organiziranje] usluga za zabavu; dogovaranje i vođenje obrazovnih događaja; dogovaranje, izvođenje i organizacija konferencija;

dogovaranje, izvođenje i organizacija radionica [osposobljavanje]; dogovaranje, izvođenje i organizacija koncerata; dogovaranje, izvođenje i organizacija kongresa; dogovaranje, izvođenje i organizacija simpozija; dogovaranje, izvođenje i organizacija seminara; fitness centri (Upravljanje -); gimnastička obuka; gimnastička obuka za trudnice; gimnastička poduka; gimnastičkih priredbi (Organiziranje -); gimnastika (Poduka -); individualno podučavanje; individualno vježbanje (obuka); informacije u svezi s rekreacijom; informacije u svezi sa sportskim obrazovanjem; informativne i savjetodavne usluge u svezi s razonomom; izdavanja plakata; izdavanje časopisa u elektroničkom obliku na Internetu; izdavanje elektroničkih časopisa; izdavanje elektroničkih knjiga i periodičnih publikacija na Internetu; izdavanje elektroničkih novina kojima je moguće pristupiti putem globalne računalne mreže; izdavanje knjiga u svezi sa razonomom; izdavanje knjiga za poduku; izdavanje multimedijskog materijala na Internetu; iznajmljivanje materijala za podučavanje; iznajmljivanje materijala za poduku; iznajmljivanje objekata za rekreaciju; iznajmljivanje opreme za gimnastička natjecanja; iznajmljivanje opreme za sport i tjelovježbu; iznajmljivanje sportske opreme [osim vozila]; iznajmljivanje sportske opreme; iznajmljivanje sportske opreme i objekata; iznajmljivanje traka; iznajmljivanje traka za trčanje; klupski objekti i oprema za rekreaciju (Pružanje-); klupske sportske infrastrukture (Pružanje usluga -); konzultacije u svezi s tjelesnom izdržljivošću; konzultantske i informativne usluge koje se odnose na pripremu, izvođenje i organizaciju simpozija; konzultantske i informativne usluge koje se odnose na pripremu, izvođenje i organizaciju radionica [osposobljavanje]; konzultantske i informativne usluge koje se odnose na pripremu, izvođenje i organizaciju konferencija; konzultantske i informativne usluge koje se odnose na pripremu, izvođenje i organizaciju kongresa; konzultantske i informativne usluge koje se odnose na pripremu, izvođenje i organizaciju seminara; konzultantske usluge u svezi s poslovnim obukom; konzultantske usluge u svezi s obrazovanjem i osposobljavanjem rukovoditelja i osoblja; konzultantske usluge u svezi s obukom za upravljanje; kulturne i sportske aktivnosti; nadgledanje tjelovježbe; natjecanja (Organiziranje sportskih -); obavijesti u svezi rekreacije; obavijesti u svezi s rekreacijom; objavljivanje letaka; objavljivanje literature za poduku; objekti za održavanje tjelesne forme (Pružanje -); objekti za osposobljavanje (ponuda); objekti za rekreaciju; objekti za tjelesni odgoj (Usluge -); obrazovanje o motoričkim vještinama; obrazovanje o zdravlju; obrazovanje, zabava i sport; obrazovne usluge u svezi s terapijskim tretmanima; obrazovne usluge u svezi sa sportom; obrazovne usluge u svezi s tjelesnom spremnošću; obrazovne usluge u svezi s jogom; obrazovne usluge u svezi s meditacijom; obrazovne usluge u svezi sa zdravljem; obrazovne usluge u svezi s higijenom; obrazovne usluge u svezi s plesom; obrazovne usluge u svezi s upravljanjem poslovnim franšizom; obuka pilatesa; obuka u svezi s meditacijom; obuka za održavanje tjelesne forme; održavanje tečajeva o prehrani putem interneta; održavanje treninga za tjelesnu kondiciju putem interneta; oprema teretana (Pružanje -); organizacija i vođenje sportskih manifestacija; organizacija osposobljavanja; organizacija sportskih aktivnosti i sportskih natjecanja; organizacija sportskih turnira; organizacija sportskog podučavanja; organizacija tečajeva; organizacija tečajeva izobrazbe; organiziranje događaja u kulturne, zabavne i sportske svrhe; organiziranje društveno sportskih i kulturnih događaja; organiziranje i održavanje natjecanja; organiziranje i provedba studentskih sportskih događanja; organiziranje i provedba studentskih sportskih natjecanja; organiziranje konferencija u svezi sa zabavom; organiziranje konferencija u rekreacijske svrhe; organiziranje konvencija u zabavne svrhe; organiziranje konvencija u rekreacijske svrhe; organiziranje natjecanja u zabavne svrhe; organiziranje natjecanja radi treninga; organiziranje priredbi u zabavne svrhe; organiziranje, priređivanje i održavanje sportskih natjecanja; organiziranje pružanja objekata za rekreaciju; organiziranje razonode; organiziranje rekreacijskih aktivnosti; organiziranje rekreacijskih turnira; organiziranje rekreacijskih natjecanja; organiziranje rekreacijskih događanja; organiziranje sastanaka u svezi sa razonomom; organiziranje seminara; organiziranje seminara i konferencija; organiziranje seminara u svezi s podukom; organiziranje seminara u svezi s osposobljavanjem;

organiziranje seminara u rekreacijske svrhe; organiziranje seminara u svezi sa zabavom; organiziranje sportskih aktivnosti i natjecanja; organiziranje sportskih događaja i natjecanja; organiziranje sportskih događaja i sportskih natjecanja; organiziranje sportskih događanja, natjecanja i turnira; organiziranje sportskih događaja u zajednici; organiziranje studentskog sudjelovanja u rekreacijskim aktivnostima; organiziranje vizualnih zabava; organiziranje zabava; organiziranje zabavnih događanja; organiziranje zabavnih natjecanja; osposobljavanje (praktično -) [demonstracija]; osposobljavanje sportskih učitelja; planiranje druženja [zabava]; planiranje i izvođenje zabava; planiranje zabava; planiranje zabavnih druženja; plesna događanja; plesna poduka; plesna poduka za djecu; plesna poduka za odrasle; plesne dvorane (Upravljanje -); plesne predstave uživo; plesne škole; plesni studiji; plesnih natjecanja (Organiziranje -); plesnih priredbi (Organiziranje -); podučavanje; podučavanje aikida; podučavanje akupunktura; podučavanje borilačkih vještina; podučavanje džudo vještina; podučavanje gimnastike; podučavanje joge; podučavanje jujitsua; podučavanje karate vještina; podučavanje kineskih borilačkih vještina; podučavanje kiropraktike; podučavanje kozmetičkim vještinama; podučavanje meditacijskih disciplina; podučavanje sportskih aktivnosti; podučavanje tjelovježbi; podučavanje u svezi s higijenom; podučavanje u svezi s prehranom; poduka baleta; poduka džuda; poduka gimnastike; poduka iz fitnessa u zraku; poduka iz joge; poduka karatea; poduka kendoa [japansko mačevanje]; poduka o grupnim vježbama; poduka o ishrani [nemedicinskoj]; poduka o kružnom treningu; poduka o njezi tijela; poduka o prehrani [nemedicinskoj]; poduka taekwandoa; poduka tjelesnog odgoja; poduka u jazz plesu; poduka u području fizioterapije; poduka u svezi sa održavanjem tjelesne forme; poduka u svezi sa osteopatijom; poduka u svezi sa rekreacijskim aktivnostima; poduka u vezi sa sportom; ponuda objekata i opreme za aktivnosti i rekreaciju u slobodno vrijeme; ponuda objekata i opreme za plesnu dvoranu; ponuda objekata i opreme za ples; ponuda objekata i sredstava za razonodu; ponuda objekata kluba zdravlja [tjelovježba]; ponuda obrazovnih demonstracija; ponuda poduke u području plesa; ponuda rekreacijskih aktivnosti; ponuda stalnih tečajeva osposobljavanja; ponuda tečajeva usavršavanja; ponuda usluga kluba zdravlja i teretane; priprema i održavanje obrazovnih sajmova; pripremanje izložbi u svrhu poduke; pripremanje izložbi u zabavne svrhe; produkcija tečajnog materijala koji se dijeli na stručnim seminarima; produkcija tečajnog materijala koji se dijeli na stručnim tečajevima; produkcija tečajnog materijala koji se dijeli na stručnim predavanjima; pružanje i upravljanje sportskim događajima; pružanje individualne obuke; pružanje informacija o razonodi; pružanje informacija o rekreaciji; pružanje informacija o tjelovježbi putem internetske stranice; pružanje informacija o treningu za tjelesnu kondiciju putem mrežnog portala; pružanje informacija o zabavnim sadržajima putem računalnih mreža; pružanje informacija o zabavi; pružanje informacija u svezi sa sportom; pružanje informacija u svezi s osposobljavanjem; pružanje informacija u vezi sa sportskim manifestacijama; pružanje objekata i opreme za rekreacijske aktivnosti na otvorenom; pružanje objekata i opreme za fitness i tjelovježbu; pružanje objekata i opreme za grupno vježbanje; pružanje objekata i opreme za sportski trening; pružanje objekata i opreme za tjelovježbu; pružanje objekata i opreme za sport; pružanje objekata i sredstava za sportsku rekreaciju; pružanje objekata i sredstava za zabavu; pružanje objekata i sredstava za sportske događaje; pružanje objekata za održavanje tjelesne spreme; pružanje objekata za rekreaciju; pružanje objekata za rekreacijske aktivnosti; pružanje objekata za rekreativne aktivnosti; pružanje objekata za sportske klubove; pružanje objekata za zabavu i razonodu; pružanje obrazovnih informacija u vezi sa zdravljem i fitnessom; pružanje obrazovnih tečajeva o prehrani; pružanje obrazovnih usluga u svezi s tjelesnom spremom; pružanje obrazovnih usluga u svezi sa zdravljem; pružanje obrazovnih usluga u svezi s prehranom; pružanje obrazovnih usluga u svezi sa tjelovježbom; pružanje plesnih dvorana; pružanje poduke u svezi s prehranom; pružanje površina za rekreaciju; pružanje rekreacijskih događanja; pružanje sportskih objekata i opreme; pružanje sportskih prostora i opreme; pružanje tečajeva osposobljavanja; pružanje tečajeva podučavanja u svezi sa sportom; pružanje

usluga gimnastičkih objekata; pružanje usluga tečajeva osposobljavanja; pružanje usluga tečajeva osposobljavanja za mlade ljude; rekreacijski objekti (Pružanje -); sadržaji za osposobljavanje (Pružanje -); satovi podizanja tjelesne izdržljivosti za odrasle i djecu; satovi podizanja tjelesne izdržljivosti; satovi tjelesnog odgoja; satovi tjelovježbe; savjetodavne usluge u svezi s rasonodom; savjetodavne usluge u svezi s tjelesnim aktivnostima [fitness]; savjetodavne usluge u svezi s organizacijom sportskih događaja; savjetovanje o fizičkom treningu; seminara (Organiziranje i vođenje -); sportska oprema (Iznajmljivanje -) [osim vozila]; sportska poduka, treniranje i upute; sportske aktivnosti; sportske i fitness usluge; sportske i kulturne aktivnosti; sportske i rekreacijske aktivnosti; sportske usluge; sportske zabavne usluge; sportski kampovi i sportska oprema; sportski objekti (Iznajmljivanje -); sportskih natjecanja (Organiziranje -); sportsko podučavanje; sportsko treniranje; svečanosti (Organiziranje -) u zabavne svrhe; svečanosti (Organiziranje -) u rekreativne svrhe; tečajevi baleta; tečajevi u svezi s mršavljenjem; tečajevi u svezi s tjelesnom kondicijom; tečajevi u svezi sa sportskim aktivnostima; tečajevi u svezi sa zdravljem; tečajevi za osobni razvoj; tjelesni odgoj; trenerske usluge za sportske aktivnosti; trening snage i kondicije; trening za fizičko zdravlje i dobrobit; treniranje; treniranje [tjelovježba]; usluge fitness usluge; usluge fitness kluba; usluge fizičkog treninga; usluge gimnastičkih dvorana; usluge izdavačke djelatnosti (uključujući usluge elektroničkog izdavaštva); usluge izdavanja novinskih brošura; usluge kluba zdravlja [fitness]; usluge kluba zdravlja i rekreacije; usluge kluba zdravlja [vježbanje]; usluge obuke za održavanje tjelesne forme; usluge organiziranja sportskih natjecanja; usluge organiziranja sportskih događaja; usluge osposobljavanja njegovatelja; usluge osposobljavanja osoblja; usluge plesne dvorane; usluge plesnih klubova; usluge poduke iz gimnastike; usluge pružanja informacija o rekreativnim aktivnostima; usluge pružanja informacija o zabavi; usluge pružanja informacija o sportašima; usluge pružanja opreme za tjelovježbu; usluge pružanja poduke i obrazovanja; usluge pružanja rekreacijskih sadržaja; usluge pružanja sportske poduke; usluge pružanja sportske zabave putem internetske stranice; usluge pružanja sportskih informacija; usluge pružanja sportskih objekata i opreme; usluge pružanja treninga za podizanje tjelesne forme; usluge rekreacije za slobodno vrijeme; usluge virtualnog treninga za održavanje tjelesne forme; usluge vođenog tjelesnog vježbanja [fitness]; usluge za podizanje tjelesne izdržljivosti; usluge za ponudu sportskih objekata i opreme; vježbanje radi zdravlja ili održavanja dobre forme; vođenje fitness satova; vođenje predavanja o kontroli tjelesne težine; vođenje predavanja o prehrani; vođenje predavanja o smanjenju težine; vođenje predavanja o tjelovježbi; vođenje satova fizičke tjelovježbe; vođenje sportskih manifestacija; vođenje sportskih objekata; zabava u obliku gimnastičkih predstava; zabavne, sportske i kulturne aktivnosti; zabavne usluge; zabavne usluge u obliku natjecanja; zabavne usluge u obliku sportskih događaja; zabavne usluge u svezi sa sportom

44 fizikalna terapija; fizioterapija; fizioterapijske usluge; iznajmljivanje opreme za njegu kože; iznajmljivanje uređaja za estetsku masažu; iznajmljivanje uređaja za masažu u medicinske svrhe; konzultacije o prehrani; konzultantske usluge koje se odnose na prehranu; konzultantske usluge u području njege tijela i lica; konzultantske usluge u svezi s mršavljenjem; konzultantske usluge u svezi s njegom kože; kozmetička njega; kozmetička njega za ljude; kozmetičke terapije; kozmetičke usluge za njegu tijela; kozmetički tretman; kozmetički tretmani; masaža; masaža i terapijska shiatsu masaža; masaža vrućim kamenjem; masaže; medicinska analiza za dijagnoziku i liječenje ljudi; nadziranje programa za smanjenje tjelesne težine; nadzor nad programima za smanjenje tjelesne težine; nanošenje kozmetičkih proizvoda na tijelo; nutricionistički i dijetetski savjeti; nutricionističko savjetovanje; održavanje higijene za ljude; procjena uspješnosti kontrole tjelesne težine; procjena zdravstvenog rizika; programi za smanjenje tjelesne težine (Planiranje -); programi za smanjenje tjelesne težine (Nadzor -); pružanje informacija o uslugama zdravstvene njege; pružanje informacija o zdravlju; pružanje informacija u svezi s ljepotom; pružanje medicinskih savjeta u vezi s mršavljenjem; pružanje medicinskih usluga; pružanje medicinskog liječenja; pružanje objekata i opreme za fizikalnu terapiju; pružanje uputa za prehranu; pružanje usluga manikure

u kući; pružanje usluga programa za mršavljenje; pružanje usluga saune; razvoj pojedinačnih programa za fizikalnu terapiju; refleksologija; saloni (Kozmetički -); saloni za njegu kože; saloni za uljepšavanje; saune (Pružanje usluga -); savjetodavne usluge koje se odnose na njegu kose; savjetodavne usluge koje se odnose na kontrolu težine; savjetodavne usluge koje se odnose na mršavljenje; savjetodavne usluge u svezi s kozmetičkim tretmanima; savjetodavne usluge u svezi s djetetama; savjetodavne usluge u svezi s mršavljenjem; savjetodavne usluge u vezi s masažom; savjetodavne usluge za prehranu; savjetovanje o prehrani; shiatsu masaža; solariji (Pružanje usluga -); sportske masaže; stručna savjetovanja u svezi s prehranom; stručne konzultacije koje se odnose na prehranu; stručne konzultacije o prehrani; tajlandska masaža; talasoterapija; terapijske usluge; terapijski pilates; terapija (Fizikalna -); terapija tjelovježbom; usluge akupresure; usluge akupunkture; usluge aromaterapije; usluge fizikalne terapije; usluge kozmetičara; usluge kozmetičkih tretmana lica i tijela; usluge kozmetičkog šminkanja; usluge krioterapije; usluge manikure i pedikure; usluge masaže; usluge masaže stopala; usluge masaže za trudnice; usluge salona za mršavljenje; usluge salona za njegu noktiju; usluge salona za sunčanje i solarija; usluge salona za tamnjenje kože; usluge sauna; usluge sportske medicine; usluge tretmana za mršavljenje; usluge za njegu kože; usluge za njegu lica; usluge za njegu stopala; usluge za pružanje infrastrukture solarija; usluge za smanjenje tjelesne težine

(111)	Z20230934	(151)	22.03.2024.
(210)	Z20230934A	(450)	29.03.2024.
(310)	90464485	(220)	01.02.2021.
		(320) 13.01.2021.	(330) US
		(181)	01.02.2031.

(732) **Vuori, Inc.**
2320 Faraday Ave, Suite 201, Carlsbad, CA 92008, US
(740) **PETOŠEVIĆ d.o.o., Zagreb, HR**
(540)

VUORI

(646) 018386578, 01.02.2021.
(511) **25** odjeća, naime košulje; majice kratkih rukava; polo majice; košulje s gumbima; košulje s ovratnicama; košulje za odjela; platnene majice; tkane košulje; flanelne košulje; košulje s otvorenim vratom; upijajuće sportske majice; majice za jogu; grafičke majice (majice s printom); sportske majice; košulje za odjela; debela košulja koja se nosi preko drugih odjevnih predmeta; majice s dugačkim rukavima; džemper [pulover] s dugačkim rukavima; majice bez rukava; majice s okruglim izrezom; džemper s okruglim izrezom; sportski džemper [pulover]; jakne [odjeća]; jakne otporne na vremenske uvjete; vjetrovke; sportske majice s kapuljačom; puloveri s kapuljačom; gornji dijelovi trenirke; džemper [pulover]; ogrtači [odjeća]; vanjske jakne; lagane jakne; pončo ogrtači; džemper; džemper [pulover]; trenirke; šorcevi; muške kupače kratke hlače; kompresijske kratke hlače; bermuda hlače; kratke hlače od trenirke; sportske hlače; hlače; hlače trenirki; donji dio trenirke; sportske kratke hlače; upijajuće hlače; rastezljive hlače; komotne široke hlače; šušlave hlače; hlače trenirki; kapri hlače; hlače za jogu; haljine; suknje; tajice [hlače]; nazuvci; bodiji; atletske tajice; grudnjaci; sportski grudnjaci; ženske atletske majice s ugrađenim grudnjacima; upijajući sportski grudnjaci; kupaći kostimi; kupaći kostimi; bermude za kupanje; pokrivala za glavu; kape; ženske kape; cilindri [šeširi za glavu]; pletene kape; kapice za tuširanje; okrugle kapice; šilterice; trake za glavu; maske (za spavanje -); skijaške kape; pletene maske za lice; donje rublje; steznici od struka do kukova [donje rublje za žene]; steznici [korzeti]; rukavice; narukvice, vunene [pletene]; pokrivala za uši [odjevni predmet]; rupci [fulari]; pidžame; ogrtači za kupanje; pojasevi; radna odijela; podvežice; kožna odjeća; kravate; Ascot (svilene kravate učvršćene ukrasnom iglom); odore [uniforme]; džemper; prsluci; pregače [odjevni predmet]; nošnje; muške čarape; obuća; cipele; sprinterice; tenisice za trening; tenisice za trčanje; sportska obuća; pliza (obuća za plažu); sandale; natikače za kupanje; papuče; čizme; pete za obuću;

čizme na vezice; čizme za snijeg; čizme za kišu i visoke tenisice

RAZRED 29

(111)	Z20230104	(151)	21.03.2024.
		(450)	29.03.2024.
(210)	Z20230104A	(220)	01.02.2023.
		(181)	01.02.2033.
(732)	AXES d.o.o.		
(540)	Put Brodarice 6, 21000 Split, HR		

CHEVAP BY CHEF DUJE PISAC

(511)	29 meso; meso, svinjsko meso		
	43 barovi (usluge barova); gostioničari (usluge gostioničara); oblikovanje hrane; ukrašavanje hrane; usluge kafeterija; usluge kafića; usluge kantina; usluge osobnog šefa kuhinje; usluge restorana; usluge restorana sa samoposluživanjem; usluge snek barova		

(111)	Z20240217	(151)	03.11.2010.
		(450)	29.03.2024.
(210)	Z20240217A	(220)	27.11.2009.
		(181)	27.11.2029.
(732)	LUXOR 2 d.o.o.		
(540)	Put Majdana 43A, 21210 Solin, HR		

NADALINA

(511)	29 hladetina (želei), džemovi, kompoti		
	30 kava, čaj, kakao i nadomjesci kave; brašno i proizvodi od žitarica, kruh, kolači, slastice; sladoled; šećer, med, sirup od melase		
	32 pivo, mineralne i gazirane vode te ostala bezalkoholna pića; voćni napici i voćni sokovi; sirupi i ostali preparati za pripremanje napitaka		

RAZRED 30

(111)	Z20230850	(151)	20.03.2024.
		(450)	29.03.2024.
(210)	Z20230850A	(220)	08.09.2023.
		(181)	08.09.2033.
(732)	Geldbaum d.o.o.		
(540)	Vrhovec 231b, 10000 Zagreb, HR		



(591)	zelena, narančasta		
(531)	05.07.27; 27.05.21; 27.05.01; 27.05.09; 27.05.10; 29.01.11		
(511)	30 kava; kuhana kava; nepržena kava; aromatizirana kava; mljevena kava; espresso kava; ledena kava; čokoladna kava; instant kava; kava od slada; liofilizirana instant kava; kava u zmu; kava [kavene arome]; kava bez kofeina; kava, čajevi, kakao i njihovi nadomjesci; gotova kava i pića na bazi kave; kava [pržena, u prahu, u granulama ili u pićima]; zamjene za kavu [nadomjesci kave ili biljni preparati koji se koriste kao kava]; čaj; čajevi; ledeni čaj; instant čaj; crni čaj [engleski čaj];		

zeleni čaj; oolong čaj; oolong čaj [kineski čaj]; crni čaj; mate [čaj]; ginseng čaj; rooibos čaj; chai čaj; darjeeling čaj; bijeli čaj; fermentirani čaj; čaj tieguanyin; žuti čaj; arome čaja; ekstrakti čaja; listovi čaja; mješavine čaja; čajni kolačići; voćni čajevi; čajne vrećice; kakao; kakao pića; kakao mješavine; kakao u prahu; zamjene za kakao; bomboni s kakaom; kakao ekstrakti za konzumaciju; pića koja sadrže kakao; kakao za pripremanje pića; kakao pića s mlijekom; instant kakao u prahu; kakao pripravci za pravljenje pića; pića u prahu koja sadrže kakao; mješavine od sladne kave s kakaom; gotovi kakao i pića na bazi kaka; hrana koja sadržava kakao [kao glavni sastojak]; pripravci u prahu koji sadržavaju kakao za pripremu napitaka; kakao [pržen, u prahu, u granulama ili u pićima]; čokolada; vruća čokolada; topla čokolada; nemedicinska čokolada; čokolada za piće; čokolada za preljeve; čokolada u prahu; veganska vruća čokolada; cikorija [nadomjestak kave]; mješavine kave i cikorija; cikorija kao zamjena za kavu; cikorija i mješavine cikorije, sve kao zamjena za kavu

41 produkcija priredba; organiziranje uživo priredba; organiziranje festivala; organiziranje festivala u svrhu poduke; organiziranje festivala u obrazovne svrhe; pružanje on-line video snimaka, koji nisu za preuzimanje; simpoziji (organizacija i vođenje simpozija); organiziranje i vođenje razgovora; organiziranje i vođenje radionica; seminara (organiziranje i vođenje -); radionice (organiziranje i vođenje -) [obuka]; organiziranje i vođenje radionica za usavršavanje; organiziranje i održavanje kongresa; vođenje seminara i kongresa; pružanje informacija o kongresima; organizacija i izvođenje konferencija, kongresa i simpozija; konzultantske i informativne usluge koje se odnose na pripremu, izvođenje i organizaciju kongresa; dogovaranje, izvođenje i organizacija kongresa; organiziranje obrazovnih kongresa; organizacija i izvođenje konferencija i kongresa; organizacija kongresa i konferencija za kulturne i obrazovne svrhe; obuka; obuka za zaposlenje; individualno vježbanje (obuka); obuka za zapošljavanje; objavljivanje tekstova; pripremanje tekstova za objavljivanje; pisanje i objavljivanje tekstova, osim publicističkih tekstova; objavljivanje, izvještavanje i pisanje tekstova; objavljivanje tekstova i slika, uključujući u elektroničkom obliku, osim za reklamne svrhe; online objavljivanje elektroničkih knjiga i časopisa; mrežno objavljivanje elektroničkih knjiga i časopisa

RAZRED 35

(111)	Z20230752	(151)	22.03.2024.
		(450)	29.03.2024.
(210)	Z20230752A	(220)	04.08.2023.
		(181)	04.08.2033.
(732)	Petra Pavlek		
(540)	Mogilska ulica 42, 10000 Zagreb, HR		

MY POWER STATION

35 oglašavanje; komercijalni poslovi; uredski poslovi; administracija programa vjernosti kupaca; cijene (usporedba cijena); ciljani marketing; gospodarska predviđanja (prognoze); indeksiranje internetskih stranica za komercijalne ili oglašivačke svrhe; istraživanja za poslove; istraživanje javnog mišljenja; istraživanje tržišta; istraživanje za poslove; iznajmljivanje reklamnih panoa (reklamnih ploča); iznajmljivanje reklamnih prostora; iznajmljivanje reklamnog materijala; iznajmljivanje vremena za reklamiranje na svim komunikacijskim sredstvima; istraživanje profila potrošača za komercijalne ili marketinške potrebe; konzultacije u svezi vođenja poslova; konzultantske usluge za komunikacijske strategije za odnose; konzultantske usluge za komunikacijske strategije za prodavatelje proizvoda i usluga; korporativne komunikacijske usluge; marketing; modne revije za promotivne svrhe (organiziranje), objavljivanje reklamnih tekstova; odnosi s javnošću (propaganda); oglašavanje (reklamiranje); oglašavanje plaćanjem po kliku; Online maloprodajne usluge u vezi s digitalnom glazbom; online maloprodajne usluge u vezi s glazbom i filmovima; optimizacija pretraživača za

promidžbu prodaje; optimizacija prometa na web stranici; organiziranje izložbi u komercijalne ili reklamne svrhe; organiziranje poslova (savjetovanje o organiziranju poslova); organiziranje trgovačkih sajмова; pisanje scenarija za potrebe oglašavanja; plakatiranje (postavljanje oglasa); plakatiranje na otvorenom (oglašavanje); poslovno upravljanje za pružatelje usluga; predstavljanje proizvoda (demonstracija); prelamanje stranica u reklamne svrhe (stavljanje u tisak u reklamne svrhe); prezentacija proizvoda na svim komunikacijskim sredstvima; prikupljanje indeksa informacija za komercijalne ili reklamne svrhe; prodaja na dražbi; produkcija programa za teletrgovinu; promicanje prodaje za treće osobe; promidžba proizvoda i usluga sponzoriranjem sportskih manifestacija; pružanje internetskog tržišnog prostora za kupce i promidžbene potrebe; pružanje korisničkih ocjena u komercijalne ili u svrhu prodaje na malo; pružanje korisničkih recenzija u komercijalne ili oglašivačke svrhe; pružanje poslovnih informacija; pružanje poslovnih informacija putem web-stranice; pružanje usluga tržišnih informacija, razdioba (raspačavanje) reklamnih materijala (letaka, prospekata, tiskanica, uzoraka), razdioba reklamnih oglasa; razvoj promidžbenih koncepcija; reklamiranje dopisnim putem; reklamiranje on-line na informatičkoj mreži; reklamiranje putem radija; reklamiranje putem televizije; reklamna dokumentacija (uređenje reklamne dokumentacije); reklamni filmovi (proizvodnja reklamnih filmova); reklamni tekstovi (uređenje reklamnih tekstova); sponzori (traženje sponzora); tekst (obrada teksta); telemarketing (usluge telemarketinga); tisak (praćenje tiska); tržište (traženje tržišta); uređenje izloga; usluge agencije za komercijalne obavijesti; usluge agencije za uvoz-izvoz; usluge agencija za zapošljavanje; usluge komercijalnog lobiranja; usluge odnosa s medijima; usluge posredovanja u trgovini; usluge praćenja konkurencije; usluge reklamnih agencija; uzorci (razdioba uzoraka)

- 38** telekomunikacijske usluge; bežična radiodifuzija; emitiranje radio programa; emitiranje televizijskih programa; komunikacija mobitelima; komunikacije pomoću računalnih terminala; konferencije na daljinu (omogućavanje vođenja konferencija na daljinu); plakatiranje (usluge elektroničkog plakatiranja); prijenos čestitki putem interneta; prijenos digitalnih datoteka; prijenos elektroničke pošte; prijenos podcast sadržaja; prijenos poruka i slika računalom; prijenos putem satelita; prijenos televizijskih emisija pretplatnicima putem kabela (kabelska televizija); prijenos videosadržaja na zahtjev; pružanje internetskih foruma; radijska komunikacija; radiodifuzija; streaming podataka; usluge agencije za vijesti; usluge videokonferencija
- 41** obuka; razonoda; sportske i kulturne djelatnosti; akademije (obuka); disk džokeji (usluge disk džokeja); diskoteke (usluge diskoteke); distribucija filma; elektroničke publikacije; fotografske reportaže; izdavanje knjiga; iznajmljivanje zvučnih snimaka; izrada scenarija, osim za potrebe oglašavanja; kazališne predstave; klubovi (usluge klubova) (zabava ili odgoj); komponiranje glazbe; komponiranje pjesama; kulturne, obrazovne i zabavne usluge koje pružaju umjetničke galerije; modne revije za zabavne svrhe (organiziranje); montaža radijskih i televizijskih programa; muzejske usluge (predstavljanje, izložbe); objavljivanje tekstova (osim u reklamne svrhe); obuka (predavanje); obuka putem dopisivanja; on-line objavljivanje elektroničkih knjiga i časopisa; organizacija zabavnih kostimiranih događanja; organiziranje i provođenje obrazovnih foruma uživo; organiziranje i vođenje koncerata; organiziranje i vođenje konferencija; organiziranje i vođenje kongresa; organiziranje i vođenje radionica za stručno osposobljavanje; organiziranje i vođenje razgovora; organiziranje i vođenje seminara; organiziranje izložaba u kulturne i odgojne svrhe; organiziranje plesova; organiziranje spektakla (usluge impresarija); organiziranje sportskih natjecanja; orkestri (usluge orkestra); pisanje scenarija; pisanje tekstova; planiranje prijema (razonoda); prijenos stručnih znanja (osposobljavanje); prikazivanje igranih filmova; prikazivanje varijete predstava; priredbe (održavanje priredbi); priredbe (proizvodnja priredbi); proizvodnja filmova, osim reklamnih filmova; proizvodnja glazbe; pružanje filmova koji se ne mogu preuzeti putem usluge videozapisa na zahtjev; pružanje informacija u području obrazovanja; pružanje informacija u području zabave; pružanje informacija u vezi rekreacije; pružanje korisničkih ocjena u zabavne ili kulturne svrhe; pružanje korisničkih recenzija u zabavne ili kulturne svrhe;

pružanje on-line glazbe koja nije za preuzimanje; pružanje on-line video snimaka koji nisu za preuzimanje; pružanje televizijskih programa koji se ne mogu preuzeti putem usluga videozapisa na zahtjev; putujuće biblioteke (usluge putujuće biblioteke); razonoda posredstvom radija; razonoda posredstvom televizije; reporterske usluge; rezerviranje mjesta za priredbe; režiranje filmova osim reklamnih filmova; simpoziji (organiziranje i vođenje simpozija); sinkronizacija; slobodno vrijeme (usluge za ispunjavanje slobodnog vremena); studio za snimanje; usluge karaoka; usluge noćnih klubova (zabava)

RAZRED 36

(111)	Z20230913	(151)	19.03.2024.
		(450)	29.03.2024.
(210)	Z20230913A	(220)	26.09.2023.
		(181)	26.09.2033.
(732)	RENAISSANCE CAPITAL d.o.o.		
	Draškovićeva ulica 45, 10000 Zagreb, HR		
(740)	Damir Kevlij, Zagreb, HR		
(540)			



(591)	cma		
(531)	27.05.01		
(511)	36	administracija nekretnina; agencija za iznajmljivanje smještaja [stanova]; agencija za iznajmljivanje stanova; agencija za nekretnine; agencije ili posredništvo za iznajmljivanje zgrada; agencije ili posredništvo za iznajmljivanje zemljišta; agencije ili posredništvo za zakup ili iznajmljivanje zemljišta; agencije u svezi s kreditima za poljoprivredu; agencije za naplaćivanje najma; agencije za nekretnine; agencije za smještaj [nekretnine]; agencijske usluge za davanje u zakup nekretnine; agencijske usluge za hipotekarno pozajmljivanje; agencijske usluge za provizijsku prodaju nekretnina; akvizicija zemljišta za iznajmljivanje; davanje u zakup stanova; davanje zemljišta u zakup; financijske usluge u svezi s nekretninama i zgradama; financijske usluge u svezi s nekretninama; financijske usluge za kupnju nekretnina; financijsko upravljanje projektima nekretnina; financiranje imovine [nekretnine]; financiranje kupovine zemljišta; financiranje razvoja nekretnina; financiranje razvojnih projekata; financiranje zakupa; hipoteke u svezi s imovinom i zemljištem; konzultantske usluge povezane s nekretninama; konzultantske usluge u svezi s nekretninama; nabava nekretnina [u ime drugih]; nabava nekretnina [za druge]; nabava nekretnina za klijente; najam i zakup ureda; najam kuća; najam nekretnina [samo nekretnine]; nekretnine (davanje u zakup nekretnina) [lizing]; nekretnine (zakup -); odabir i kupnja nekretnina [u ime drugih]; organiziranje financijskih sredstava za kupnju nekretnina; organiziranje financijskih sredstava za građevinske radove; osiguranje nekretnine; osiguranje zgrada; pomoć kod stjecanja nekretnina; pomoć kod stjecanja nekretnina i kod kamata za nekretnine; posredovanje [mešetarenje] u trgovini nekretninama; posredovanje u prometu nekretninama; posredovanje u svezi s hipotekama; procjena i vrednovanje nekretnina; procjena nekretnina (fiksiranje cijene); procjena nekretnina [financijska]; procjena nekretninama; procjena nekretnine; procjena nekretnine [financijska]; procjene nekretnina; procjene nekretnina [vrednovanja]; pružanje financija za razvoj nekretnina; pružanje hipoteka; pružanje hipotekarnih zajmova; pružanje informacija o nekretninama, putem interneta; pružanje informacija o nekretninama i zemljištima; pružanje informacija o procjeni nekretnina; pružanje informacija o upravljanju zemljištem; pružanje informacija o zakupu zemljišta; pružanje podataka u svezi s tržišnom imovinom [nekretnine]; savjeti u svezi s hipotekama; savjeti za ulaganje u svezi s nekretnine; savjetodavne usluge u svezi s nekretninama; savjetodavne usluge u svezi s vlasništvom nad nekretninama; savjetodavne	

usluge u svezi s korporativnim nekretninama; savjetodavne usluge u svezi s hipotekama; savjetodavne usluge u svezi s vrednovanjem nekretnina; savjetovanje kod kupnje nekretnina; savjetovanje u svezi s nekretninama; skrbništvo nad nekretninama; stanovi (iznajmljivanje -); ugovaranje hipoteka; ugovaranje iznajmljivanja nekretnine; ugovaranje sporazuma o zakupu; ugovaranje zakupa i sporazuma o iznajmljivanju nekretnina; ugovaranje zakupa nekretnine; ugovaranje zakupa za iznajmljivanje imovine; ulaganje u nekretnine; ulaganje u nekretnine (usluge -); upravljanje građevinskim objektima; upravljanje imovinom [nekretninama]; upravljanje imovinom za treće strane; upravljanje nekretninama; upravljanje ulaganjima u nekretnine; upravljanje zemljištem; upravljanje zgradama; upravljanje zakupom stambenih zgrada; usluge agencija za nekretnine za najam zgrada; usluge agencija za nekretnine u vezi s kupoprodajom zgrada; usluge agencija za nekretnine za iznajmljivanje zemljišta; usluge agencija za nekretnine u vezi s kupoprodajom zemljišta; usluge agencije za stambene nekretnine; usluge akvizicija nekretnina; usluge akvizicije zemljišta; usluge financijskog posredovanja za nekretnine; usluge financijskog savjetovanja u svezi s upravljanjem imovinom; usluge istraživanja u svezi s akvizicijom nekretnina; usluge kupovine zemljišta [u ime drugih]; usluge osiguranja za nekretnine; usluge osiguravanja nekretnina; usluge popisivanja nekretnina za iznajmljivanja stanova i apartmana; usluge procjene nekretnina; usluge sklapanja ugovora u svezi s nekretninama [financijske usluge]; usluge ulaganja u nekretnine; usluge upravljanja imovinom; usluge upravljanja nekretninama i imovinom; usluge upravljanja nekretninama; usluge upravljanja nekretninama u svezi s hortikulturom; usluge upravljanja nekretninama u svezi s poljoprivredom; usluge upravljanja nekretninama u vezi s kompleksima zgrada; usluge upravljanja nekretninama u vezi sa stambenim objektima; usluge upravljanja nekretninama u vezi s poslovnim zgradama; usluge upravljanja nekretninama u vezi s industrijskim prostorijama; usluge upravljanja nekretninama u vezi s uredskim prostorijama; usluge upravljanja nekretninama u vezi s trgovačkim centrima; usluge upravljanja nekretninama u vezi s prostorima za maloprodaju; usluge upravljanja nekretninama u vezi sa stambenim zgradama; usluge upravljanja posjedom u svezi s transakcijama nekretninama; usluge upravljanja u svezi s ulaganjem u nekretnine; usluge vezane uz najam nekretnina; usluge upravljanja ulaganjem; usluge vrednovanja nekretnina; usluge za otkazivanje zakupa nekretnine; vođenje poslova u vezi s nekretninama; vrednovanja nekretnina; vrednovanje nekretnina; vrednovanje poljoprivredne imovine; vrednovanje u svezi projektiranja zgrada; vrednovanje zgrada; vrednovanje imovine; zajmovi na vrijednost nekretnine; zakup i iznajmljivanje poslovnih prostora; zakup ili iznajmljivanje zgrada; zakup imovina u trajnom vlasništvu; zakup imovine; zakup kuća; zakup nekretnina; zakup nekretnine; zakup prostora u trgovačkom centru; zakup smještaja u maloprodajnoj trgovini; zakup stanova; zakup trgovačkih prostora; zakup zemljišta; zakup zgrada; založne usluge za nekretnine; zakupi (ugovaranje -) [samo nekretnine]

RAZRED 37

(111)	Z20230876	(151)	20.03.2024.
		(450)	29.03.2024.
(210)	Z20230876A	(220)	15.09.2023.
		(181)	15.09.2033.
(732)	Automated systems Gec d.o.o.		
(540)	Hrastovljan 32, 42230 Hrastovljan, HR		



(591) crvena
(531) 27.05.01
(511)

37 instalacija računalnih sustava; instalacija mjernih sustava; instalacija protupožarnih sustava; instalacija telefonskih linija; sastavljanje [instalacija] postrojenja strojeva; instalacija računalnog hardvera; ugradnja i

održavanje fotonaponskih instalacija; popravak i održavanje elektroničkih instalacija; popravak instalacija za opskrbu energijom; održavanje i popravlanje sigurnosnih instalacija; popravak uređaja i instalacija za proizvodnju energije; održavanje uređaja i instalacija za proizvodnju energije; održavanje i popravak plinskih i električnih instalacija; servisiranje uređaja i instalacija za proizvodnju električne energije; popravak i održavanje instalacija za proizvodnju električne energije; održavanje, servisiranje i popravak uređaja i instalacija za proizvodnju energije

RAZRED 40

(111)	Z20221607	(151)	20.03.2024.
		(450)	29.03.2024.
(210)	Z20221607A	(220)	19.12.2022.
		(181)	19.12.2032.
(732)	Eva Brlek		
(540)	Josipa Eugena Tomića 5, 42000 Varaždin, HR		

Senzorne projekcije

(521)	Stečena razlikovnost uporabom		
(511)	40 reprodukcija kinematografskog filma		
	41 filmska produkcija u obrazovne svrhe; konzultantske usluge u svezi s produkcijom filma i glazbe; prikazivanja filmova u odgojno-obrazovne svrhe; prikazivanje filmova; prikazivanje kinematografskih i drugih filmova; produkcija filmova; usluge prikazivanja filmova; usluge prikazivanja kinematografskih filmova; usluge produkcije kino filmova		

RAZRED 41

(111)	Z20230853	(151)	20.03.2024.
		(450)	29.03.2024.
(210)	Z20230853A	(220)	08.09.2023.
		(181)	08.09.2033.
(732)	HRVATSKI INSTITUT ZA KIBERNETIČKU SIGURNOST		
(740)	Vukovarska cesta 217, 31000 Osijek, HR		
(540)	TERA TEHNOPOLIS d.o.o., Osijek, HR		



(591)	plava, bijela		
(531)	07.05.11; 14.05.21; 26.05.01; 26.07.21; 27.05.01; 27.05.10		
(511)	41 organiziranje i vođenje konferencija; obuka [predavanje]; organiziranje i vođenje radionica za stručno osposobljavanje		
	42 znanstvene i tehnološke usluge kao i pripadajuće usluge istraživanja i koncepcije; znanstvena istraživanja; savjetodavne usluge u vezi s računalnom tehnologijom; savjetovanje na području informacijske tehnologije (IT); savjetovanje u svezi s računalnom sigurnosti		

(111)	Z20230907	(151)	19.03.2024.
		(450)	29.03.2024.
(210)	Z20230907A	(220)	25.09.2023.
		(181)	25.09.2033.
(732)	Motionlab d.o.o.		
(740)	Zagrebačka cesta 51, 10000 Zagreb, HR		
(540)	Pavao Krmpotić, Zagreb, HR		

Motionlab

(511)	41 individualno vježbanje (obuka); poduka o grupnim vježbama; usluge kluba zdravlja [vježbanje]; usluge vođenog tjelesnog vježbanja [fitness]; pružanje objekata		
-------	---	--	--

- i opreme za grupno vježbanje; usluga pružanje teretana i sprava za vježbanje; vježbanje radi zdravlja ili održavanja dobre forme
- 44 dubinska masaža tkiva; fizikalna terapija; fizioterapija; fizioterapijske usluge; informacije u svezi s masažama; ispitivanja za procjenu opasnosti po zdravlje; ispitivanja za procjenu zdravlja; izdavanje dodataka prehrani; izrada izvještaja u svezi sa zdravstvenim pitanjima; konzultacije o prehrani; konzultantske usluge koje se odnose na prehranu; konzultantske usluge u svezi s mršavljenjem; masaža; masaža i terapijska shiatsu masaža; masaže; medicinska savjetovanja u svezi s dijetetikom; medicinske usluge i usluge zdravstvene njege; muzikoterapija u tjelesne, psihološke i kognitivne svrhe; nadziranje programa za smanjenje tjelesne težine; nadzor nad programima za smanjenje tjelesne težine; nutricionističko savjetovanje; nutricionistički i dijetetski savjeti; osteopatija; planiranje i nadziranje djeteta; planiranje i nadzor djeteta za mršavljenje; plesna terapija; prehrambeno i nutricionističko savjetovanje; procjena uspješnosti kontrole tjelesne težine; procjena zdravstvenog rizika; programi za smanjenje tjelesne težine (planiranje -); programi za smanjenje tjelesne težine (nadzor -); pružanje informacija o fizikalnim pregledima; pružanje informacija o kiropraktici; pružanje informacija o prehranbenim dodacima i prehrani; pružanje informacija o prehranbenim i nutricionističkim dodacima prehrani; pružanje informacija o prehranbenim i nutricionističkim savjetima; pružanje informacija o zdravlju; pružanje informacija u svezi s prehranom; pružanje nutritivnih informacija o hrani; pružanje objekata i opreme za fizikalnu terapiju; pružanje savjeta o prehrani; pružanje uputa za prehranu; pružanje usluga programa za mršavljenje; razvoj pojedinačnih programa za fizikalnu terapiju; savjetodavne i konzultantske usluge koje se odnose na prehranu; savjetodavne usluge koje se odnose na mršavljenje; savjetodavne usluge u svezi s dijetama; savjetodavne usluge u svezi s mršavljenjem; savjetodavne usluge u svezi sa zdravljem; savjetodavne usluge u vezi s masažom; savjetodavne usluge za prehranu; savjetovanje o prehrani; shiatsu masaža; sportske masaže; stručna savjetovanja u svezi s prehranom; stručne konzultacije koje se odnose na prehranu; stručne konzultacije o prehrani; stručne konzultacije u svezi sa zdravljem; terapijske usluge; terapijski pilates; terapija (fizikalna -); terapijsko

liječenje tijela; testiranje tjelesne sprema; tretmani za kontrolu tjelesne težine; usluge fizikalne terapije; usluge elektroterapije za fizioterapiju; usluge mentalnog zdravlja; usluge masaže; usluge masaže za trudnice; usluge medicinskih i zdravstvenih klinika; usluge planiranja djeteta za smanjenje tjelesne težine; usluge planiranja programa za smanjenje tjelesne težine; usluge postnatalne skrbi za žene; usluge procjene zdravlja; usluge pružanja informacija i savjeta u svezi sa zdravljem; usluge radne terapije; usluge radne terapije i rehabilitacije; usluge upravljanja težinom; usluge za smanjenje tjelesne težine; zdravstvena njega u vidu organizacija za održavanje zdravlja; zdravstvene usluge u vidu ljekovitih tjelovježbi; usluge kineziterapije

RAZRED 43

(111)	Z20230374	(151)	21.03.2024.
		(450)	29.03.2024.
(210)	Z20230374A	(220)	21.04.2023.
		(181)	21.04.2023.
(732)	Seul restoran d.o.o.		
	Unska 2b, 10000 Zagreb, HR		
(740)	Vukmir i suradnici odvjetničko društvo d.o.o., Zagreb, HR		
(540)			
(531)	02.01.01; 11.03.01; 11.03.20; 26.01.01; 26.01.14; 26.01.18; 27.05.01; 28.03		
(511)	43 restoranske usluge; ugostiteljske usluge; usluge pružanja hrane i pića; catering		



Kazalo brojeva žigova

Broj žiga (111)	Klasifikacijska oznaka razreda (511)	Broj žiga (111)	Klasifikacijska oznaka razreda (511)
Z20221607	40, 41		
Z20230104	29, 43	Z20230865	6, 8, 9, 11, 14, 16, 17, 18, 20, 21, 22, 24, 25, 26, 27, 28, 30, 32, 34, 35
Z20230374	43	Z20230876	37
Z20230543	9, 16, 35, 39, 40, 41, 43	Z20230879	5
Z20230547	7, 12	Z20230888	5
Z20230637	25, 41, 44	Z20230894	5, 44
Z20230752	35, 38, 41	Z20230898	9, 12, 16, 35, 36, 38, 39, 42
Z20230806	5, 29, 30, 31, 32, 33, 43	Z20230899	9, 12, 16, 35, 36, 38, 39, 42
Z20230815	1, 9	Z20230907	41, 44
Z20230816	1, 9	Z20230913	36
Z20230817	1, 9	Z20230933	9
Z20230818	1, 9	Z20230934	25
Z20230819	1, 9	Z20230949	5
Z20230820	1, 9	Z20230950	5
Z20230821	1, 9	Z20230951	5
Z20230822	1, 9	Z20231001	5
Z20230824	1, 9	Z20231002	5
Z20230850	30, 41	Z20240217	29, 30, 32
Z20230853	41, 42		

Kazalo klasifikacijskih oznaka žigova

Klasifikacijska oznaka razreda(511);Nositelj žiga(732)	Broj žiga(111)	Klasifikacijska oznaka razreda(511);Nositelj žiga(732)	Broj žiga(111)
RAZRED 1		RAZRED 20	
DIAGONAL d.o.o.	Z20230815, Z20230816	B	
.....	Z20230817, Z20230818	ERLINER d.o.o.	Z20230865
.....	Z20230819, Z20230820	RAZRED 21	
.....	Z20230821, Z20230822	BERLINER d.o.o.	Z20230865
.....	Z20230824	RAZRED 22	
RAZRED 5		BERLINER d.o.o.	Z20230865
Genericon Pharma d.o.o.	Z20230879	RAZRED 23	
JADRAN- GALENSKI LABORATORIJ		BERLINER d.o.o.	Z20230865
d.d.	Z20230888	RAZRED 24	
MAKPHARM d.o.o.	Z20230949, Z20230950	BERLINER d.o.o.	Z20230865
.....	Z20230951	RAZRED 25	
Matanović Silvio	Z20230806	BERLINER d.o.o.	Z20230865
POLIKLINIKA VEIR d.o.o.	Z20230894	Vuori, Inc.	Z20230934
Sandoz AG.....	Z20231001, Z20231002	ZAGREB FOOD COMPANY d.o.o.	Z20230637
RAZRED 6		RAZRED 26	
BERLINER d.o.o.	Z20230865	BERLINER d.o.o.	Z20230865
RAZRED 7		RAZRED 27	
Posco International Corporation.....	Z20230547	BERLINER d.o.o.	Z20230865
RAZRED 8		RAZRED 28	
BERLINER d.o.o.	Z20230865	BERLINER d.o.o.	Z20230865
RAZRED 9		RAZRED 29	
BERLINER d.o.o.	Z20230865	BERLINER d.o.o.	Z20230865
DIAGONAL d.o.o.	Z20230815, Z20230816	RAZRED 30	
.....	Z20230817, Z20230818	BERLINER d.o.o.	Z20230865
.....	Z20230819, Z20230820	Geldbaum d.o.o.	Z20230850
.....	Z20230821, Z20230822	LUXOR 2 d.o.o.	Z20240217
.....	Z20230824	Matanović Silvio	Z20230806
HAND PRESS d.o.o.	Z20230898, Z20230899	RAZRED 31	
RIMAC GROUP d.o.o.	Z20230933	Matanović Silvio	Z20230806
TasteMakers d.o.o.	Z20230543	RAZRED 32	
RAZRED 11		BERLINER d.o.o.	Z20230865
BERLINER d.o.o.	Z20230865	LUXOR 2 d.o.o.	Z20240217
RAZRED 12		Matanović Silvio	Z20230806
HAND PRESS d.o.o.	Z20230898, Z20230899	RAZRED 33	
Posco International Corporation.....	Z20230547	Matanović Silvio	Z20230806
RAZRED 14		RAZRED 34	
BERLINER d.o.o.	Z20230865	BERLINER d.o.o.	Z20230865
RAZRED 16		LUXOR 2 d.o.o.	Z20240217
BERLINER d.o.o.	Z20230865	Matanović Silvio	Z20230806
HAND PRESS d.o.o.	Z20230898, Z20230899	RAZRED 35	
TasteMakers d.o.o.	Z20230543	BERLINER d.o.o.	Z20230865
RAZRED 17		BERLINER d.o.o.	Z20230865
BERLINER d.o.o.	Z20230865	RAZRED 35	
RAZRED 18		BERLINER d.o.o.	Z20230865
BERLINER d.o.o.	Z20230865	HAND PRESS d.o.o.	Z20230899, Z20230899
		Pavlek Petra.....	Z20230752

Klasifikacijska oznaka razreda(511);Nositelj žiga(732)	Broj žiga(111)	Klasifikacijska oznaka razreda(511);Nositelj žiga(732)	Broj žiga(111)
TasteMakers d.o.o.....	Z20230543	Geldbaum d.o.o.....	Z20230850
RAZRED 36		HRVATSKI INSTITUT ZA KIBERNETIČKU SIGURNOST	Z20230853
HAND PRESS d.o.o.	Z20230898, Z20230899	Motionlab d.o.o.....	Z20230907
RENAISSANCE CAPITAL d.o.o.	Z20230913	Pavlek Petra.....	Z20230752
RAZRED 37		TasteMakers d.o.o.....	Z20230543
Automated systems Gec d.o.o.....	Z20230876	ZAGREB FOOD COMPANY d.o.o.....	Z20230637
RAZRED 38		RAZRED 42	
HAND PRESS d.o.o.	Z20230898, Z20230899	HAND PRESS d.o.o.	Z20230898, Z20230899
Pavlek Petra.....	Z20230752	HRVATSKI INSTITUT ZA KIBERNETIČKU SIGURNOST	Z20230853
RAZRED 39		RAZRED 43	
HAND PRESS d.o.o.	Z20230898, Z20230899	AXES d.o.o.	Z20230104
TasteMakers d.o.o.....	Z20230543	Matanović Silvio	Z20230806
RAZRED 40		Seul restoran d.o.o.....	Z20230374
Brlak Eva.....	Z20221607	TasteMakers d.o.o.....	Z20230543
TasteMakers d.o.o.....	Z20230543	RAZRED 44	
RAZRED 41		Motionlab d.o.o.....	Z20230907
Brlak Eva.....	Z20221607	POLIKLINIKA VEIR d.o.o.	Z20230894
		ZAGREB FOOD COMPANY d.o.o.....	Z20230637

Kazalo nositelja žigova

Nositelj žiga (732)	Broj žiga (111)	Nositelj žiga (732)	Broj žiga (111)
Automated systems Gec d.o.o.	Z20230876	MAKPHARM d.o.o.	Z20230949, Z20230950
AXES d.o.o.	Z20230104		Z20230951
BERLINER d.o.o.	Z20230865	Matanović Silvio	Z20230806
Brelek Eva	Z20221607	Motionlab d.o.o.	Z20230907
DIAGONAL d.o.o.	Z20230815, Z20230816	Pavlek Petra	Z20230752
	Z20230817, Z20230818	POLIKLINIKA VEIR d.o.o.	Z20230894
	Z20230819, Z20230820	Posco International Corporation	Z20230547
	Z20230821, Z20230822	RENAISSANCE CAPITAL d.o.o.	Z20230913
	Z20230824	RIMAC GROUP d.o.o.	Z20230933
Geldbaum d.o.o.	Z20230850	Sandoz AG	Z20231001, Z20231002
Genericon Pharma d.o.o.	Z20230879	Seul restoran d.o.o.	Z20230374
HAND PRESS d.o.o.	Z20230898, Z20230899	TasteMakers d.o.o.	Z20230543
HRVATSKI INSTITUT ZA KIBERNETIČKU SIGURNOST	Z20230853	Vuori, Inc.	Z20230934
JADRAN- GALENSKI LABORATORIJ d.d.	Z20230888	ZAGREB FOOD COMPANY d.o.o.	Z20230637
LUXOR 2 d.o.o.	Z20240217		

Objava upisa promjena u Registru žigova

Promjena adrese nositelja žiga

Broj žiga (111)	Raniji zapis (771)	Novi zapis (732)	Datum upisa promjene (580)
Ž934095	Indesit Company Luxembourg S.A., 11-13 Boulevard De La Foire, 1528 Luxembourg, LU	Indesit Company Luxembourg S.A., 16 Rue Erasme, L-1468 Luxembourg, LU	22.03.2024
Z20140152	HRVATSKA KNJIŽNICA I ČITAONICA PLETERNICA, Ivana Šveara 2, 34310 Pleternica, HR	HRVATSKA KNJIŽNICA I ČITAONICA PLETERNICA, Vinogradska 3, 34310 Pleternica, HR	25.03.2024

Promjena imena i adrese nositelja žiga

Broj žiga (111)	Raniji zapis (771)	Novi zapis (732)	Datum upisa promjene (580)
Z20040469	Regent Hospitality Worldwide, Inc. (a Cayman Islands limited liability company), Suite 1408, 14/F, The Centre Mark, 287-299 Queen's Road, Central Hong Kong, HK	Regent Hospitality Worldwide, Inc., Ugland House, P.O. Box 309, KY1-1104 Grand Cayman, KY, KY1-1104 Grand Cayman, KY	26.03.2024
Z20040758	ŽITO prehrambena industrija d.d., Šmartinska cesta 154, 1000 Ljubljana, SI	Žito prehrambena industrija d.o.o., Moskovska ulica 1, 1000 Ljubljana, SI	13.03.2024
Z20040761	ŽITO prehrambena industrija d.d., Šmartinska cesta 154, 1000 Ljubljana, SI	Žito prehrambena industrija d.o.o., Moskovska ulica 1, 1000 Ljubljana, SI	13.03.2024

Prijenos prava

Broj žiga (111)	Raniji zapis (770)	Novi zapis (732)	Datum upisa promjene (580)
Z20081148	Vconsulting d.o.o., Antuna Dminaka 45, 51410 Ičići, HR	H2O Design d.o.o., Antuna Dminaka 45, 51410 Ičići, HR	13.03.2024
Z20121107	Martina Živković, Berislavićeva 20, 10000 Zagreb, HR	COMPETO d.o.o., Nova Ves 48, 10000 Zagreb, HR	21.03.2024
Z20140152	HRVATSKA KNJIŽNICA I ČITAONICA PLETERNICA, Vinogradska 3, 34310 Pleternica, HR	JAVNA USTANOVA PLETERNICA, Trg hrvatskih branitelja 1, 34310 Pleternica, HR	25.03.2024
Z20230492	MEDIJI-PRIJEVOD d.o.o., Radnička cesta 50, 10000 Zagreb, HR	MEDIJI-SVE O d.o.o., Radnička cesta 50, 10000 Zagreb, HR	13.03.2024
Z20230949	FARMEX d.o.o., Ulica Ivane Brlić-Mažuranić 25, 42000 Varaždin, HR	MAKPHARM d.o.o., Trnjanska cesta 37/1, 10000 Zagreb, HR	13.03.2024
Z20230950	FARMEX d.o.o., Ulica Ivane Brlić-Mažuranić 25, 42000 Varaždin, HR	MAKPHARM d.o.o., Trnjanska cesta 37/1, 10000 Zagreb, HR	13.03.2024
Z20230951	FARMEX d.o.o., Ulica Ivane Brlić-Mažuranić 25, 42000 Varaždin, HR	MAKPHARM d.o.o., Trnjanska cesta 37/1, 10000 Zagreb, HR	13.03.2024
Z20231030	LIMITED LIABILITY COMPANY "ZAYMER", PR-KT Sovetskiy D.2/7, RU-650000 G. Kemerovo, RU	ROBOCASH d.o.o., Ulica Franje Petračića 4, 10000 Zagreb, HR	21.03.2024

Upis licencija

Broj žiga (111)	Davatelj licencije (732)	Stjecatelj licencije (791)	Vrsta licencije (793)	Datum upisa licencije (580)
Z20230567	Zlatko Ademović, Domovinskog rata 43, 21000 Split, HR	Promus Plus j.d.o.o., Put Duilova 47, 21000 Split, HR	neisključiva	12.03.2024
Z20230582	Zlatko Ademović, Domovinskog rata 43, 21000 Split, HR	Promus Plus j.d.o.o., Put Duilova 47, 21000 Split, HR	neisključiva	12.03.2024

Objava ispravaka podataka iz objavljenih žigova

„U rješenju Zavoda od 20. lipnja 2023. godine kojim se usvaja zahtjev za registraciju žiga broj (111) Z20221280A, ispravljaju se naknadno utvrđena pogreška – izostanak podataka o datumu i broju prve prijave, tako da naznaka prava prvenstva glasi:

„s pravom prvenstva od (320) 21.03.2022. godine, (310) 86050, Jamajka“.

„U rješenju Zavoda od 16. veljače 2024. godine kojim se usvaja zahtjev za registraciju žiga broj (111) Z20230737A, ispravljaju se naknadno utvrđena pogreška – izostanak podataka o datumu i broju prve prijave, tako da naznaka prava prvenstva glasi:

„s pravom prvenstva od (320) 11.05.2023. godine, (310) 0089543, Jamajka“.

Objava produženja vrijednosti registracija žigova

Broj žiga	Klasifikacijska oznaka razreda	Ime i adresa nositelja žiga	Datum podnošenja zahtjeva za produženje žiga	Datum do kojeg vrijedi produženje žiga (186)
(111)	(511)	(732)		
Ž930172	7, 9, 11, 21	Aktiebolaget Electrolux, S. t Göransgatan 143, Stockholm 105 45, SE	20.06.2013	12.08.2033
Ž940606	42	Hrvatska seljačka stranka, Zvonimirova 17/III, 10000 Zagreb, HR	21.03.2024	09.03.2034
Ž940607	42	Hrvatska seljačka stranka, Zvonimirova 17/III, 10000 Zagreb, HR	21.03.2024	09.03.2034
Ž940740	1, 30, 42	IREKS AROMA d.o.o., Trešnjevka 24, 10450 Jastrebarsko, HR	12.03.2024	24.03.2034
Ž940743	1, 30, 42	IREKS AROMA d.o.o., Trešnjevka 24, 10450 Jastrebarsko, HR	12.03.2024	24.03.2034
Ž940745	1, 30, 42	IREKS AROMA d.o.o., Trešnjevka 24, 10450 Jastrebarsko, HR	12.03.2024	24.03.2034
Ž940752	1, 30, 42	IREKS AROMA d.o.o., Trešnjevka 24, 10450 Jastrebarsko, HR	12.03.2024	24.03.2034
Ž940753	1, 30, 42	IREKS AROMA d.o.o., Trešnjevka 24, 10450 Jastrebarsko, HR	12.03.2024	24.03.2034
Ž940771	14	Orient Watch Industrial Co., Ltd., 300-18, Sungsoo-Dong 2Ka, Sungdong-Ku, Seoul, KR	19.01.2024	28.03.2034
Ž940834	3	GR. SARANTIS ANONYMI VIOMICHANIKI & EMPORIKI ETAIRIA KALLYNTIKON, ENDYMATON OIKIAKON & FARMAKEFTIKON EIDON, Amarousiou - Halandriou 26, 151 25 Maroussi, GR	05.03.2024	31.03.2034
Ž940863	1	W.R. Grace & Co.-Conn., 7500 Grace Drive, Columbia, MD 21044, US	08.03.2024	06.04.2034
Ž940969	5	Wyeth LLC, 66 Hudson Boulevard East, New York, NY 10001-2192, US	08.03.2024	19.04.2034
Ž941126	16, 25, 28	NBA Properties, Inc., Olympic Tower - 645 Fifth Avenue, New York, NY 10022, US	19.03.2024	16.05.2034
Ž941227	12	The Timken Company, 4500 Mount Pleasant Street NW, North Canton, OH 44720, US	13.03.2024	31.05.2034
Ž941624	2	Canon Kabushiki Kaisha, Tokyo, JP	04.03.2024	26.07.2034
Ž941642	31	Renaissance Capital Corporation, One Dole Drive, Westlake Village, CA 91362-7300, US	13.03.2024	10.05.2034
Ž941826	33	Virgin Enterprises Limited, 66 Porchester Road, W2 6ET London, GB	14.03.2024	07.09.2034
Ž951736	5	Elanco UK AH Limited, Form 2 Bartley Way, Bartley Wood Business Park, RG27 9XA Hook, GB	15.02.2024	16.02.2034
Z20030585	30, 35	SAMOSTAN SVETE MARGARITE, Jose Felicnovića 2, 23250 Pag, HR	12.04.2013	14.04.2033
Z20030899	10, 44	Saša-Ivan Vrdoljak, Karamanova 11, 21000 Split, HR	24.05.2013	10.06.2033
Z20040432	14, 24, 25	Vjekoslav Franetović, Gračec 1, 10000 Zagreb, HR Nikica Ivančević, Kozari Bok 52, 10000 Zagreb, HR	13.03.2024	16.03.2034
Z20040443	29, 30, 32	Protect Pharma d.o.o. za proizvodnju i trgovinu, Venoseva 1c., 31543 Rakitovica, HR	14.03.2024	16.03.2034
Z20040475	42	BIOINSTITUT d.o.o., R. Steinera 7, 40000 Čakovec, HR	07.03.2024	22.03.2034
Z20040484	35, 42	Mohamad Minkara, Rokov perivoj 3, 10000 Zagreb, HR Davor Bruketa, Babonićeva 113, 10000 Zagreb, HR Nikola Žinić, Horvatovac 30, 10000 Zagreb, HR	14.03.2024	23.03.2034
Z20040500	35, 39	DINOVA-DIONA, trgovina d.o.o., Donje Svetice 127, 10000 Zagreb, HR	08.03.2024	25.03.2034
Z20040527	9, 25	The North Face Apparel Corp., 3411 Silverside Road, Wilmington, DE 19810, US	14.03.2024	30.03.2034
Z20040560	18	GALKO d.o.o., B. Radića 43, 42231 Mali Bukovec, HR	11.03.2024	05.04.2034
Z20040561	5, 30	SUBAN d.o.o., Galici 8, 10434 Strmec Samoborski, HR	13.03.2024	05.04.2034
Z20040567	5	PLIVA HRVATSKA d.o.o., Prilaz baruna Filipovića 25, 10000 Zagreb, HR	12.03.2024	06.04.2034
Z20040568	5	PLIVA HRVATSKA d.o.o., Prilaz baruna Filipovića 25, 10000 Zagreb, HR	12.03.2024	06.04.2034
Z20040570	5	PLIVA HRVATSKA d.o.o., Prilaz baruna Filipovića 25, 10000 Zagreb, HR	12.03.2024	06.04.2034
Z20040571	5	PLIVA HRVATSKA d.o.o., Prilaz baruna Filipovića 25, 10000 Zagreb, HR	12.03.2024	06.04.2034
Z20040572	5	PLIVA HRVATSKA d.o.o., Prilaz baruna Filipovića 25, 10000 Zagreb, HR	12.03.2024	06.04.2034
Z20040573	5	PLIVA HRVATSKA d.o.o., Prilaz baruna Filipovića 25, 10000 Zagreb, HR	12.03.2024	06.04.2034
Z20040576	5	PLIVA HRVATSKA d.o.o., Prilaz baruna Filipovića 25, 10000 Zagreb, HR	12.03.2024	06.04.2034

HR - Hrvatski glasnik intelektualnog vlasništva 31, 7/2024 - ŽIGOVI

Broj žiga	Klasifikacijska oznaka razreda	Ime i adresa nositelja žiga	Datum podnošenja zahtjeva za produženje žiga	Datum do kojeg vrijedi produženje žiga
(111)	(511)	(732)		(186)
Z20040577	5	PLIVA HRVATSKA d.o.o., Prilaz baruna Filipovića 25, 10000 Zagreb, HR	12.03.2024	06.04.2034
Z20040578	5	PLIVA HRVATSKA d.o.o., Prilaz baruna Filipovića 25, 10000 Zagreb, HR	12.03.2024	06.04.2034
Z20040617	6, 20	Amcor Pty Ltd, Level 11, 60 City Road, VIC 3006, AU	05.03.2024	20.04.2034
Z20040663	16	Lucart S.p.A., Via Ciarpi, 77, 55016 Porcari (Lucca), IT	08.03.2024	27.04.2034
Z20040749	3, 25, 35	Victoria's Secret Stores Brand Management, LLC, Four Limited Parkway, Reynoldsburg, OH 43068, US	08.03.2024	11.05.2034
Z20040758	29, 30, 32	Žito prehrambena industrija d.o.o., Moskovska ulica 1, 1000 Ljubljana, SI	15.03.2024	13.05.2034
Z20040761	29, 30, 32	Žito prehrambena industrija d.o.o., Moskovska ulica 1, 1000 Ljubljana, SI	15.03.2024	13.05.2034
Z20040834	9, 16, 18, 25, 28, 35, 41	Hanna-Barbera Productions, Inc., 4000 Warner Blvd, Burbank, CA 91522, US	14.03.2024	24.05.2034
Z20040835	9, 16, 18, 25, 28, 35, 41	Hanna-Barbera Productions, Inc., 4000 Warner Blvd, Burbank, CA 91522, US	14.03.2024	24.05.2034
Z20040851	8, 9, 12, 16, 18, 22, 25, 27, 28, 41	LMK INTERNATIONAL d.o.o, Hribarov prilaz 3, 10000 Zagreb, HR	08.03.2024	26.05.2034
Z20040937	5	Société des Produits Nestlé S.A., 1800 Vevey, CH	18.03.2024	11.06.2034
Z20041033	9, 41	Home Box Office, Inc., 30 Hudson Yards, New York, NY 10001, US	14.03.2024	28.06.2034
Z20131888	33	MHCS, 9, avenue de Champagne, Epernay, FR		01.07.2033
Z20140152	9, 25, 35, 39, 41, 43	JAVNA USTANOVA PLETERNICA, Trg hrvatskih branitelja 1, 34310 Pleternica, HR	23.02.2024	04.03.2034
Z20140229	16, 28, 40, 41	Pluma studios d.o.o., Nova cesta 151, 10000 Zagreb, HR	30.01.2024	19.02.2034
Z20140320	3, 9, 16, 35, 41, 42, 44	ŽENSKA POSLA d.o.o. za trgovinu i usluge, Petrinjska 42a, 10000 Zagreb, HR	05.03.2024	05.03.2034
Z20140332	16, 42, 44	ZUBNI RENDGEN DR. LAUC društvo s ograničenom odgovornošću za radiološku dijagnostiku-ortopan, Trenkova 17, 42000 Varaždin, HR	06.03.2024	06.03.2034
Z20140333	16, 42, 44	ZUBNI RENDGEN DR. LAUC društvo s ograničenom odgovornošću za radiološku dijagnostiku-ortopan, Trenkova 17, 42000 Varaždin, HR	06.03.2024	06.03.2034
Z20140347	9, 35, 38, 41, 42	Sunčana Matijašević Mucko, Gramača 6a, 10000 Zagreb, HR	11.03.2024	11.03.2034
Z20140355	12	KENDA RUBBER INDUSTRIAL CO., LTD., No. 146, Sec. 1, Chung Shan Rd., Yuanlin Township, Changhua County, TW	04.03.2024	11.03.2034
Z20140357	3, 29, 30, 32, 33, 41	Protect Pharma d.o.o. za proizvodnju i trgovinu, Venoseva 1c., 31543 Rakitovica, HR	08.03.2024	11.03.2034
Z20140359	9, 35, 38, 41, 42	Sunčana Matijašević Mucko, Gramača 6a, 10000 Zagreb, HR	11.03.2024	12.03.2034
Z20140372	5	Karo Pharma Aktiebolag, BOX 16184, 103 24 Stockholm, SE	07.03.2024	13.03.2034
Z20140377	35, 38, 41	MAXSPORT MEDIA d.o.o., Pantovčak 265, 10000 Zagreb, HR	05.03.2024	14.03.2034
Z20140378	35, 38, 41	MAXSPORT MEDIA d.o.o., Pantovčak 265, 10000 Zagreb, HR	05.03.2024	14.03.2034
Z20140382	29, 31	OLIVA obrt za proizvodnju maslinovog ulja, vl. Nikolina Perin, Jadranska 3, Vilanija, 52470 Umag, HR	07.03.2024	13.03.2034
Z20140424	30	PET NA TREČU društvo s ograničenom odgovornošću za usluge, Pantovčak 178b, 10000 Zagreb, HR	18.03.2024	21.03.2034
Z20140425	30	PET NA TREČU društvo s ograničenom odgovornošću za usluge, Pantovčak 178b, 10000 Zagreb, HR	18.03.2024	21.03.2034
Z20140426	30	PET NA TREČU društvo s ograničenom odgovornošću za usluge, Pantovčak 178b, 10000 Zagreb, HR	18.03.2024	21.03.2034
Z20140432	9, 16, 35, 36, 38, 39, 41, 43, 45	KOMPAS Turistička agencija d.o.o., Mate Vlašića 20, 52440 Poreč (Parenzo), HR	08.03.2024	24.03.2034
Z20140437	3, 5, 30	APIPHARMA d.o.o., farmaceutsko-prehrambena, kozmetička industrija i trgovina, Jeronima Kavanjina 26, 10090 Zagreb, HR	05.03.2024	24.03.2034
Z20140438	3, 5, 30	APIPHARMA d.o.o., farmaceutsko-prehrambena, kozmetička industrija i trgovina, Jeronima Kavanjina 26, 10090 Zagreb, HR	05.03.2024	24.03.2034
Z20140441	9, 16, 21, 25, 35, 38, 39, 41, 42	NOVA TV d.d., Remetinečka cesta 139, 10000 Zagreb, HR	06.03.2024	24.03.2034
Z20140442	9, 16, 21, 25, 35, 38, 39, 41, 42	NOVA TV d.d., Remetinečka cesta 139, 10000 Zagreb, HR	06.03.2024	24.03.2034
Z20140444	5, 16, 29, 30, 32, 35, 39, 40, 43	DUKAT d.d., Marijana Čavića 9, 10000 Zagreb, HR	04.03.2024	24.03.2034
Z20140457	9, 41, 42	Spin, informatički inženjering, d. o. o., Županijska 15, 31000 Osijek, HR	07.03.2024	26.03.2034
Z20140463	30	HUP-ZAGREB d.d., hotelijerstvo, ugostiteljstvo i turizam, Trg Krešimira Čosića 9, 10000 Zagreb, HR	08.03.2024	26.03.2034
Z20140529	41, 43, 44	Hilton Worldwide Manage Limited, Maple Court Central Park, Reeds Crescent, WD24 4QQ Watford, GB	04.03.2024	07.04.2034
Z20140572	3, 5, 30	APIPHARMA d.o.o., farmaceutsko-prehrambena, kozmetička industrija i trgovina, Jeronima Kavanjina 26, 10090 Zagreb, HR	19.03.2024	15.04.2034

Broj žiga (111)	Klasifikacijska oznaka razreda (511)	Ime i adresa nositelja žiga (732)	Datum podnošenja zahtjeva za produženje žiga	Datum do kojeg vrijedi produženje žiga (186)
Z20140573	5, 30	APIPHARMA d.o.o., farmaceutsko-prehrambena, kozmetička industrija i trgovina, Jeronima Kavanjina 26, 10090 Zagreb, HR	19.03.2024	15.04.2034
Z20140596	3, 5, 30	APIPHARMA d.o.o., farmaceutsko-prehrambena, kozmetička industrija i trgovina, Jeronima Kavanjina 26, 10090 Zagreb, HR	19.03.2024	16.04.2034
Z20140597	3, 5, 30	APIPHARMA d.o.o., farmaceutsko-prehrambena, kozmetička industrija i trgovina, Jeronima Kavanjina 26, 10090 Zagreb, HR	19.03.2024	16.04.2034
Z20140598	3, 5, 30	APIPHARMA d.o.o., farmaceutsko-prehrambena, kozmetička industrija i trgovina, Jeronima Kavanjina 26, 10090 Zagreb, HR	19.03.2024	16.04.2034
Z20140662	34	KT & G Corporation, 71, Beotkkot-gil, Daedeok-gu, Daejeon, KR	07.03.2024	02.05.2034
Z20140663	34	KT & G Corporation, 71, Beotkkot-gil, Daedeok-gu, Daejeon, KR	07.03.2024	02.05.2034
Z20140664	34	KT & G Corporation, 71, Beotkkot-gil, Daedeok-gu, Daejeon, KR	06.03.2024	02.05.2034
Z20140697	25	ALTRA LLC, 1500 South 1000 West, Logan, UT 84321, US	14.03.2024	09.05.2034
Z20140755	34	KT & G Corporation, 71, Beotkkot-gil, Daedeok-gu, Daejeon, KR	07.03.2024	19.05.2034
Z20140808	3, 5, 10	Berlin-Chemie AG, Glienicker Weg 125, 12489 Berlin, DE	05.03.2024	30.05.2034
Z20140891	34	KT & G Corporation, 71, Beotkkot-gil, Daedeok-gu, Daejeon, KR	07.03.2024	18.06.2034
Z20141185	39, 43	MISLAV SEDAMDESET d.o.o., Duknovičeva 6, 10000 Zagreb, HR	15.03.2024	28.08.2034
Z20141225	5	Menarini International Operations Luxembourg S.A., 1, Avenue de la Gare, 1611 Luxembourg, LU	08.03.2024	10.09.2034
Z20141566	5	Berlin-Chemie AG, Glienicker Weg 125, 12489 Berlin, DE	05.03.2024	27.11.2034

Objava prestanka vrijednosti žigova

Broj žiga (111)	Klasifikacijska oznaka razreda (511)	Ime i adresa nositelja žiga (732)	Datum prestanka vrijednosti žiga (580)
Ž920677	5, 30	WM. Wrigley JR. Company, 410 North Michigan Avenue, Chicago, IL 60611, US	10.04.2023
Ž930589	7	LOMBARDINI S.R.L., Via Cavaliere Del Lavoro Adelmo Lombardini 2, Reggio Emilia, IT	25.04.2023
Ž931139	33	Distillers Corporation Limited, Aan-De-Wagenweg, Stellenbosch, ZA	29.04.2023
Ž931431	5	BASF Agro B.V., Arnhem (NL), Zweigniederlassung Freienbach, Huobstrasse 3, 8808 Pfäffikon SZ, CH	13.04.2023
Ž931436	5	NUFARM AGRICULTURE Inc., 5507-1st Street S.E., T2H 1H9, Calgary, Alberta, CA	13.04.2023
Ž931532	5	Krka, tovarna zdravil, Cesta herojev 45, 68000 Novo Mesto, SI	29.05.2023
Ž931562	34	PHILIP MORRIS PRODUCTS S.A., Quai Jeanrenaud 3, CH-2000 Neuchatel, CH	10.04.2023
Ž931613	30	WM.Wrigley JR. Company, 410 North Michigan Avenue, Chicago, Cook, IL, US	10.04.2023
Ž931699	33	BADEL 1862 d.d. vina, alkoholna i bezalkoholna pića, Vlaška 116, 10000 Zagreb, HR	17.05.2023
Ž931732	34	Philip Morris Brands Sàrl, Quai Jeanrenaud 3, 2000 Neuchâtel, CH	25.04.2023
Ž931800	5	Concordia Laboratories Inc., Canewood Business Centre, 5 Canewood Industrial Park, 11005 St. Michael, BB	19.05.2023
Ž931845	3	Noxell Corporation, 11050 York Road, Hunt Valley, Maryland 21030-2098, US	26.05.2023
Ž931858	3	THE PROCTER & GAMBLE COMPANY, One Procter & Gamble Plaza, Cincinnati, OH, US	26.05.2023
Ž931877	3	THE PROCTER & GAMBLE COMPANY, One Procter & Gamble Plaza, Cincinnati, OH, US	27.05.2023
Ž931881	3	Noxell Corporation, 11050 York Road, Hunt Valley, Maryland 21030-2098, US	27.05.2023
Ž931887	5	FMC CORPORATION, 1735 Market Street, Philadelphia, PA 19103, US	31.05.2023
Ž931891	9, 16	Nuance Communications, Inc., One Wayside Road, Burlington, MA 01803, US	12.06.2023
Ž931900	19	JUB -H d.d., Dol pri Ljubljani 28, 1262 Dol pri Ljubljani, SI	01.06.2023
Ž931907	19	JUB d.o.o., Dol pri Ljubljani 28, 1262 Dol pri Ljubljani, SI	01.06.2023
Ž931912	2	JUB -H d.d., Dol pri Ljubljani 28, 1262 Dol pri Ljubljani, SI	01.06.2023
Ž931935	29	Franc Šoba GmbH, Am Mittleren Moos 2, D-86167 Augsburg, DE	02.06.2023
Ž931936	29	Franc Šoba GmbH, Am Mittleren Moos 2, D-86167 Augsburg, DE	02.06.2023
Ž931939	29, 33	Franc Šoba GmbH, Am Mittleren Moos 2, D-86167 Augsburg, DE	02.06.2023
Ž931950	11, 37, 42	Teh Projekt hidro d.d., Fiorello La Guardia 13/V, 51000 Rijeka, HR	04.06.2023
Ž942336	31	SYNGENTA PARTICIPATIONS AG, Schwarzwaldallee 215, 4058 Basel, CH	29.04.2023
Ž951734	5	KRKA, tovarna zdravil, p.o., Cesta herojev 45, 68000 Novo Mesto, SI	10.06.2023
Ž960640	4	SHELL BRANDS INTERNATIONAL AG, Baarermatte, 6340 Baar, CH	16.04.2023
Z20030571	3	Noxell Corporation, 11050 York Road, Hunt Valley, Maryland 21030-2098, US	10.04.2023
Z20030575	16, 35, 39, 41, 42	Mirjana Slavečki, Pušine 12, 10430 Samobor, HR	11.04.2023
Z20030578	4, 16, 19, 35, 38, 41, 43	OMV Refining & Marketing GmbH, Trabrennstrasse 6-8, 1020 Wien, AT	14.04.2023
Z20030579	4, 16, 19, 35, 38, 41, 43	OMV Refining & Marketing GmbH, Trabrennstrasse 6-8, 1020 Wien, AT	14.04.2023
Z20030586	9, 16, 25, 28	Turner Broadcasting System Europe Limited, Turner House, 16 Great Marlborough Street, London W1F 7HS, GB	15.04.2023
Z20030587	34	House of Prince A/S, Vester Farimagsgade 19, 1606 Copenhagen V, DK	15.04.2023
Z20030595	24, 25	Miroglio Fashion S.r.l., Via Santa Margherita 23, 12051 Alba, Cuneo, IT	16.04.2023
Z20030597	9, 18, 25, 28, 41	NBA Properties, Inc., 645 Fifth Avenue, New York, NY 10022, US	16.04.2023
Z20030598	9, 18, 25, 28, 41	NBA Properties, Inc., 645 Fifth Avenue, New York, NY 10022, US	16.04.2023
Z20030600	5	PLIVA HRVATSKA d.o.o., Prilaz baruna Filipovića 25, 10000 Zagreb, HR	16.04.2023
Z20030602	7, 9, 37	KONE CORPORATION, Kartanontie 1, 00330 Helsinki, FI	17.04.2023
Z20030604	39	Uniglobe Travel International Limited Partnership, 1199 West Pender Street, Suite 900, Vancouver, BC V6E 2R1, CA	17.04.2023
Z20030606	3, 5, 30	WM. WRIGLEY JR. COMPANY, 410 North Michigan Avenue, Chicago, IL 60611, US	18.04.2023
Z20030614	10	Block Drug Company, Inc., Corporation Service Company, Princeton South Corporate Center, Suite 106, 100 Charles Ewing Blvd., Ewing, NJ 08628, US	23.04.2023
Z20030618	9, 16, 35, 36, 38, 41, 42, 43, 44	BRITISH TELECOMMUNICATIONS public limited company, 81 Newgate Street, EC1A 7AJ London, GB	23.04.2023
Z20030634	35, 39, 40	UNUTARNJA I VANJSKA TRGOVINA VELEKEM d.d., Avenija Dubrovnik 46, 10000 Zagreb, HR	25.04.2023

HR - Hrvatski glasnik intelektualnog vlasništva 31, 7/2024 - ŽIGOVI

Broj žiga (111)	Klasifikacijska oznaka razreda (511)	Ime i adresa nositelja žiga (732)	Datum prestanka vrijednosti žiga (580)
Z20030653	18, 35	ABG-Volcom, LLC, 1411 Broadway, 4th Floor, New York, NY 10018, US	30.04.2023
Z20030656	16, 35	SUVREMENE POSLOVNE KOMUNIKACIJE za promidžbu, izdavaštvo i istraživanje tržišta d.o.o., Savska 28, 10000 Zagreb, HR	29.04.2023
Z20030661	9, 16, 25, 28, 35, 36, 37, 38, 39, 41, 42, 43	Hrvatski Telekom d.d., Savska cesta 32, 10000 Zagreb, HR	30.04.2023
Z20030671	4, 29, 30, 31, 32	Tovarna olja Gea d.o.o., Trg svobode 3, 2310 Slovenska Bistrica, SI	06.05.2023
Z20030673	29	Tovarna olja Gea d.d., Trg svobode 3, 2310 Slovenska Bistrica, SI	06.05.2023
Z20030675	12	SHIMANO INC., 3-77 Oimatsu-cho, Sakai, Osaka, JP	06.05.2023
Z20030680	3, 5, 32	Tahitian Noni International, Inc., 333 West River Park Drive, Provo, UT 84606, US	07.05.2023
Z20030698	18, 25	British Broadcasting Corporation, Broadcasting House, W1A 1AA London, GB	12.05.2023
Z20030700	3	Salvatore Ferragamo S.p.A., 2, Via dei Tornabuoni, 50100 Firenze, IT	13.05.2023
Z20030703	33	Diageo North America, Inc., Three World Trade Center, 175 Greenwich Street, NY 10007, US	13.05.2023
Z20030708	1, 17, 19	SAKRETE, INC., P.O. Box 17087, St. Bernard, Cincinnati, OH 45217, US	14.05.2023
Z20030709	1, 17, 19	SAKRETE, INC., P.O. Box 17087, St. Bernard, Cincinnati, OH 45217, US	14.05.2023
Z20030712	25	MTČ Tvornica dječje trikotaže d.d., Vladimira Nazora 37, 40323 Prelog, HR	15.05.2023
Z20030721	11	Electrolux Professional AB, S:t Göransgatan 143, 112 17 Stockholm, SE	16.05.2023
Z20030722	11	Electrolux Professional AB, S:t Göransgatan 143, 112 17 Stockholm, SE	16.05.2023
Z20030744	9, 16, 41	NAUTICA EDITRICE s.r.l., Via Tevere, 44, 00198 Rome, IT	19.05.2023
Z20030745	37, 39	Automobiles CITROËN, 6, rue Fructidor, 75017 Paris, FR	19.05.2023
Z20030754	5, 30	Zakrytoe aktsionernoe obshchestvo Natur Produkt International, 23, ul. Krepostnaya, Leningradskaya oblast, 188800 Vyborg, RU	21.05.2023
Z20030755	5, 30	Zakrytoe aktsionernoe obshchestvo Natur Produkt International, 23, ul. Krepostnaya, Leningradskaya oblast, 188800 Vyborg, RU	21.05.2023
Z20030756	5, 30	Zakrytoe aktsionernoe obshchestvo Natur Produkt International, 23, ul. Krepostnaya, Leningradskaya oblast, 188800 Vyborg, RU	21.05.2023
Z20030766	33, 35, 39	BADEL 1862 d.d. vina, alkoholna i bezalkoholna pića, Vlačka 116, 10000 Zagreb, HR	23.05.2023
Z20030772	5	FARMACIJA d.d., Ozaljska 95, 10000 Zagreb, HR	23.05.2023
Z20030773	1	Lonza Greenwood LLC, 535 North Emerald Road, Greenwood, SC 29646, US	23.05.2023
Z20030804	30	"AS" d.o.o., Jelah bb, Tešanj, BA	29.05.2023
Z20030823	29, 30, 32	DUKAT d.d., Marijana Čavića 9, 10000 Zagreb, HR	02.06.2023
Z20030824	29, 32	DUKAT d.d., Marijana Čavića 9, 10000 Zagreb, HR	02.06.2023
Z20030826	29, 30, 32	DUKAT d.d., Marijana Čavića 9, 10000 Zagreb, HR	02.06.2023
Z20030832	36	Mastercard International Incorporated, 2000 Purchase Street, Purchase, 10577-2509, NY, US	02.06.2023
Z20030840	33	VIÑA CALITERRA S.A., Av. Nueva Tajamar 481 Torre Sur, Of. 503, Santiago, CL	02.06.2023
Z20030841	33	VIÑA ERRAZURIZ S.A., Edif. World Trade Center, Av. Nueva Tajamar no.481 Of. no. 503, Torre sur, 5o Piso, Las Condes, Santiago, CL	02.06.2023
Z20030842	33	VIÑA ERRAZURIZ S.A., Edif. World Trade Center, Av. Nueva Tajamar no.481 Of. no. 503, Torre sur, 5o Piso, Las Condes, Santiago, CL	02.06.2023
Z20030883	5	PLIVA HRVATSKA d.o.o., Prilaz baruna Filipovića 25, 10000 Zagreb, HR	05.06.2023
Z20030885	5, 10	Takeda Nycomed AS, Drammensveien 852, 1372 Asker, NO	06.06.2023
Z20030888	9, 18, 25, 28, 41	NBA Properties, Inc., 645 Fifth Avenue, New York, NY 10022, US	06.06.2023
Z20030894	10	COLOPLAST A/S, Høltedam 1, 3050 Humlebaek, DK	09.06.2023
Z20030898	12	FCA US LLC, 1000 Chrysler Drive, Auburn Hills, MI 48326, US	10.06.2023
Z20030901	25	PAI PO-JEN, 3F, No. 4, Alley 12, Lane 151, Bao Ping RD., Yong Ho City, Taipei Hsien, R.O.C., TW	10.06.2023
Z20030909	12	SHIMANO INC., 3-77 Oimatsu-cho, Sakai, Osaka, JP	12.06.2023
Z20130211	35, 38, 41	Ante Šundov, Skradinska 9, 21000 Split, HR	16.04.2023
Z20130550	6	KIZILKAYA d.o.o., Matije Gupca 128c, 44250 Petrinja, HR	12.04.2023
Z20130564	29	Udruga proizvođača bučinog ulja Hrvatske, Park hrvatskih branitelja 1, 10310 Ivanić Grad, HR	10.04.2023
Z20130565	33	BADEL 1862 d.d. vina, alkoholna i bezalkoholna pića, Vlačka 116, 10000 Zagreb, HR	10.04.2023
Z20130567	5, 9, 25	VAN GOGH d.o.o., Nikole Tesle 4, 20000 Dubrovnik, HR	10.04.2023
Z20130568	32, 33, 35	Matija Katanić, Sv. Ane 1, 43000 Bjelovar, HR	10.04.2023
Z20130569	32, 33, 35	Matija Katanić, Sv. Ane 1, 43000 Bjelovar, HR	10.04.2023
Z20130571	9, 12, 16, 35, 39	Budget Rent A Car System, Inc. (Delaware Corporation), 6 Sylvan Way, Parsippany, NJ 07054, US	10.04.2023
Z20130572	9, 12, 16, 35, 36, 37, 39, 41, 42	Budget Rent A Car System, Inc. (Delaware Corporation), 6 Sylvan Way, Parsippany, NJ 07054, US	10.04.2023
Z20130574	9, 12, 16, 35, 36, 37, 39, 41, 42	Budget Rent A Car System, Inc. (Delaware Corporation), 6 Sylvan Way, Parsippany, NJ 07054, US	10.04.2023
Z20130579	9, 12, 16, 35, 36, 37, 39, 41, 42	Budget Rent A Car System, Inc. (Delaware Corporation), 6 Sylvan Way, Parsippany, NJ 07054, US	10.04.2023
Z20130586	24, 25, 35	JUDY d.o.o., Banjolska 18, 10000 Zagreb, HR	11.04.2023

Broj žiga (111)	Klasifikacijska oznaka razreda (511)	Ime i adresa nositelja žiga (732)	Datum prestanka vrijednosti žiga (580)
Z20130588	16, 25, 41	Nikola Jurjević, Medulićeva 2, 10000 Zagreb, HR	11.04.2023
Z20130591	9, 35, 38, 41	Hrvatski Telekom d.d., Savska cesta 32, 10000 Zagreb, HR	11.04.2023
Z20130592	9, 35, 38, 41	Hrvatski Telekom d.d., Savska cesta 32, 10000 Zagreb, HR	11.04.2023
Z20130593	9, 35, 38, 41	Hrvatski Telekom d.d., Savska cesta 32, 10000 Zagreb, HR	11.04.2023
Z20130594	9, 35, 38, 41	Hrvatski Telekom d.d., Savska cesta 32, 10000 Zagreb, HR	11.04.2023
Z20130595	9, 35, 38, 41	Hrvatski Telekom d.d., Savska cesta 32, 10000 Zagreb, HR	11.04.2023
Z20130596	9, 35, 38, 41	Hrvatski Telekom d.d., Savska cesta 32, 10000 Zagreb, HR	11.04.2023
Z20130597	9, 35, 38, 41	Hrvatski Telekom d.d., Savska cesta 32, 10000 Zagreb, HR	11.04.2023
Z20130598	9, 35, 38, 41	Hrvatski Telekom d.d., Savska cesta 32, 10000 Zagreb, HR	11.04.2023
Z20130603	25	10181463 CANADA INC., 9250 Avenue du Parc, Suite 300, Montreal, QC H2N 1Z2, CA	12.04.2023
Z20130605	12	SHIMANO INC., 3-77 Oimatsu-cho, Sakai-ku, Sakai City, Osaka, JP	12.04.2023
Z20130606	12	SHIMANO INC., 3-77 Oimatsu-cho, Sakai-ku, Sakai City, Osaka, JP	12.04.2023
Z20130609	16, 35, 36	EMONETA.NET d.o.o. za posredovanje, usluge i trgovinu, Kozarčev vijenac 1, 10000 Zagreb, HR	15.04.2023
Z20130615	3, 5, 35	HERBA LABORATORIJ d.o.o., Trnsko 21 c, 10020 Zagreb, HR	15.04.2023
Z20130616	29	Pringles S.a.r.l., 560A Rue de Neudorf, 2220 Luxembourg, LU	15.04.2023
Z20130617	5	Teva Pharmaceuticals Europe BV, Computerweg 10, 3542 DR Utrecht, NL	16.04.2023
Z20130618	5	Teva Pharmaceuticals International GmbH, Schlüsselstrasse 12, 8645 Jona, CH	16.04.2023
Z20130619	5	Teva Pharmaceuticals Europe BV, Computerweg 10, 3542 DR Utrecht, NL	16.04.2023
Z20130620	5	Theramex HQ UK Limited, 75 King William Street, EC4N 7BE London, England, GB	16.04.2023
Z20130621	5	GlaxoSmithKline Consumer Healthcare (UK) IP Limited, 980 Great West Road, Brentford, TW8 9GS Middlesex, Engleska, GB	16.04.2023
Z20130622	5	GlaxoSmithKline Consumer Healthcare (UK) IP Limited, 980 Great West Road, Brentford, TW8 9GS Middlesex, Engleska, GB	16.04.2023
Z20130623	35	Google Inc., 1600 Amphitheatre Parkway, Mountain View, CA 94043, US	16.04.2023
Z20130626	32	PepsiCo, Inc., 700 Anderson Hill Road, Purchase, NY 10577, US	17.04.2023
Z20130629	41	GRAD SVETI IVAN ZELINA, Trg Ante Starčevića 12, 10380 Sveti Ivan Zelina, HR	17.04.2023
Z20130630	41	GRAD SVETI IVAN ZELINA, Trg Ante Starčevića 12, 10380 Sveti Ivan Zelina, HR	17.04.2023
Z20130635	16, 18, 21	Željko Špalat, Šetalište 20 travnja 55, 51557 Cres, HR	18.04.2023
Z20130637	1, 3, 5, 7, 10, 16, 17, 20, 21, 22, 37, 39, 41	Sealed Air Corporation (US), 200 Riverfront Boulevard, Elmwood Park, NJ 07407, US	19.04.2023
Z20130638	3, 14, 16, 18, 21, 24, 25, 28, 32, 33, 34, 39, 41, 43	PLAVA LAGUNA, dioničko društvo za ugostiteljstvo i turizam, Ulica Rade Končara 12, 52440 Poreč, HR	30.04.2023
Z20130639	5	Elanco UK AH Limited, Form 2 Bartley Way, Bartley Wood Business Park, RG27 9XA Hook, GB	22.04.2023
Z20130644	33	Kutjevo dioničko društvo za proizvodnju i promet poljoprivrednih i prehrambenih proizvoda, Kralja Tomislava 1, 34340 Kutjevo, HR	19.04.2023
Z20130646	18, 25	ANTONIJA DO-PROM d.o.o., Novoselska 63, 10040 Zagreb, HR	22.04.2023
Z20130647	18, 24, 25	Hualing Xiang, Sušačka ulica 46, 10000 Zagreb, HR	22.04.2023
Z20130648	36	Transatlantic Holdings, Inc., 80 Pine Street, New York, NY 10005, US	22.04.2023
Z20130649	36, 39, 41	RIVIJERA dinoničko društvo za ugostiteljstvo, turizam, trgovinu i putnička agencija, Liburnijska 46, 51414 Ičići, HR	23.04.2023
Z20130650	6, 20, 35, 39	KOMPOZIT PLIN društvo s ograničenom odgovornošću za trgovinu i usluge, Kutnjački put 18, 10000 Zagreb, HR	23.04.2023
Z20130658	9, 11, 18	MOBIDOM d.o.o., Mihovila Kombola 17/6, 10000 Zagreb, HR	24.04.2023
Z20130659	35, 42, 45	Siniša Levaković, Savska 9, 31000 Osijek, HR	22.04.2023
Z20130661	29, 30, 32, 41, 42	SOCIÉTÉ DES PRODUITS NESTLÉ S.A., 1800 Vevey, CH	24.04.2023
Z20130662	35, 42	Goran Obrovac, Nikole Bonifačića 9, 10410 Velika Gorica, HR	24.04.2023
Z20130664	3, 14, 16, 18, 21, 24, 25, 28, 32, 33, 34, 39, 41, 43	PLAVA LAGUNA, dioničko društvo za ugostiteljstvo i turizam, Ulica Rade Končara 12, 52440 Poreč, HR	07.05.2023
Z20130665	3, 14, 16, 18, 21, 24, 25, 28, 32, 33, 34, 39, 41, 43	PLAVA LAGUNA, dioničko društvo za ugostiteljstvo i turizam, Ulica Rade Končara 12, 52440 Poreč, HR	07.05.2023
Z20130666	9, 35, 37, 38, 42	MMM Agramservis d.o.o., Slavonska avenija 22d, 10000 Zagreb, HR	25.04.2023
Z20130668	29	Francesco Bellani, Jakovici 53, Sv. Katarina, 52332 Pićan, HR	25.04.2023
Z20130669	9	ALCATEL LUCENT, 3 avenue Octave Gréard, 75007 Paris, FR	26.04.2023
Z20130674	6, 39	Uljana Bilić, Trgovačka 147, 52215 Vodnjan, HR	26.04.2023
Z20130677	9, 12, 16, 35, 36, 37, 39, 41, 42	Wizard Co., Inc. (Delaware corporation), 6 Sylvan Way, Parsippany, NJ 07054, US	29.04.2023
Z20130678	9, 12, 16, 35, 36, 37, 39, 41, 42	Wizard Co., Inc. (Delaware corporation), 6 Sylvan Way, Parsippany, NJ 07054, US	29.04.2023
Z20130679	29, 43	PISINIUM d.o.o., Stipana Konzula Istrijana 9, 52000 Pazin, HR	29.04.2023
Z20130680	29, 43	PISINIUM d.o.o., Stipana Konzula Istrijana 9, 52000 Pazin, HR	29.04.2023
Z20130681	29	PISINIUM d.o.o., Stipana Konzula Istrijana 9, 52000 Pazin, HR	29.04.2023

Broj žiga (111)	Klasifikacijska oznaka razreda (511)	Ime i adresa nositelja žiga (732)	Datum prestanka vrijednosti žiga (580)
Z20130682	29	PISINIUM d.o.o., Stipana Konzula Istrijana 9, 52000 Pazin, HR	29.04.2023
Z20130683	29	PISINIUM d.o.o., Stipana Konzula Istrijana 9, 52000 Pazin, HR	29.04.2023
Z20130684	29	PISINIUM d.o.o., Stipana Konzula Istrijana 9, 52000 Pazin, HR	29.04.2023
Z20130685	29	PISINIUM d.o.o., Stipana Konzula Istrijana 9, 52000 Pazin, HR	29.04.2023
Z20130687	29	PISINIUM d.o.o., Stipana Konzula Istrijana 9, 52000 Pazin, HR	29.04.2023
Z20130688	29	PISINIUM d.o.o., Stipana Konzula Istrijana 9, 52000 Pazin, HR	29.04.2023
Z20130690	16, 35, 36	Inter credo d.o.o., Zagrebačka 7, 42000 Varaždin, HR	29.04.2023
Z20130691	16, 35, 38, 41	Inter credo d.o.o., Zagrebačka 7, 42000 Varaždin, HR	29.04.2023
Z20130692	9	Intel Corporation (a Delaware Corporation), 2200 Mission College Boulevard, Santa Clara, CA 95052-8119, US	30.04.2023
Z20130693	32, 35, 39	ZAGREBAČKA PIVOVARA d.o.o. za proizvodnju piva, alkoholnih i bezalkoholnih pića, Ilica 224, 10000 Zagreb, HR	02.05.2023
Z20130694	32, 35, 39	ZAGREBAČKA PIVOVARA d.o.o. za proizvodnju piva, alkoholnih i bezalkoholnih pića, Ilica 224, 10000 Zagreb, HR	02.05.2023
Z20130695	12	NISSAN JIDOSHA KABUSHIKI KAISHA (also trading as Nissan Motor Co., Ltd.), No. 2 Takaracho, Kanagawa-ku, Yokohama-shi, Kanagawa-ken, JP	02.05.2023
Z20130696	12	NISSAN JIDOSHA KABUSHIKI KAISHA (also trading as Nissan Motor Co., Ltd.), No. 2 Takaracho, Kanagawa-ku, Yokohama-shi, Kanagawa-ken, JP	02.05.2023
Z20130697	29, 30, 32	LEDO plus društvo s ograničenom odgovornošću za proizvodnju i promet sladoleda i smrznute hrane, Čavićeva 1a, 10000 Zagreb, HR	02.05.2023
Z20130703	7, 9, 37, 40, 41, 42	Hrid d.o.o., Milivoja Matošeca 8, 10000 Zagreb, HR	03.05.2023
Z20130704	7, 9, 37, 40, 41, 42	Hrid d.o.o., Milivoja Matošeca 8, 10000 Zagreb, HR	03.05.2023
Z20130706	5	Novartis Consumer Health S.A., Route de l'Etraz, 1197 Prangins, CH	03.05.2023
Z20130709	3, 42	FRANELA d.o.o., Glavani 20, 51221 Kostrena, HR	06.05.2023
Z20130711	9	HTC CORPORATION, No. 23, Xinghua Road, Taoyuan City, Taoyuan County 330, TW	07.05.2023
Z20130712	9	HTC CORPORATION, No. 23, Xinghua Road, Taoyuan City, Taoyuan County 330, TW	07.05.2023
Z20130713	9	HTC CORPORATION, No. 23, Xinghua Road, Taoyuan City, Taoyuan County 330, TW	07.05.2023
Z20130714	9	HTC CORPORATION, No. 23, Xinghua Road, Taoyuan City, Taoyuan County 330, TW	07.05.2023
Z20130715	9	HTC CORPORATION, No. 23, Xinghua Road, Taoyuan City, Taoyuan County 330, TW	07.05.2023
Z20130716	9	HTC CORPORATION, No. 23, Xinghua Road, Taoyuan City, Taoyuan County 330, TW	07.05.2023
Z20130717	9	HTC CORPORATION, No. 23, Xinghua Road, Taoyuan City, Taoyuan County 330, TW	07.05.2023
Z20130718	9	HTC CORPORATION, No. 23, Xinghua Road, Taoyuan City, Taoyuan County 330, TW	07.05.2023
Z20130719	3, 9, 16, 25	Ciglana Visual, vl. Vanja Šolin, Mesnička 15, 10000 Zagreb, HR	07.05.2023
Z20130726	35, 41, 42	Millenium promocija d.o.o., Ratkajev prolaz 8, 10000 Zagreb, HR	08.05.2023
Z20130727	6, 37, 42	Euromodul d.o.o., Blažići 25, 51216 Viškovo, HR	08.05.2023
Z20130728	6, 37, 42	Euromodul d.o.o., Blažići 25, 51216 Viškovo, HR	08.05.2023
Z20130729	35, 36	Sberbank d.d., Varšavska 9, 10000 Zagreb, HR	08.05.2023
Z20130730	3	Stiefel Laboratories, Inc., Corporation Service Company, 251 Little Falls Drive, Wilmington, DE 19808, US	08.05.2023
Z20130732	5	KRKA, tovarna zdravil, d. d., Novo Mesto, Šmarješka cesta 6, 8501 Novo Mesto, SI	08.05.2023
Z20130736	31, 35	Billa d.o.o., Jadranska avenija 2, 10020 Zagreb-Novi Zagreb, HR	09.05.2023
Z20130738	41	NOVA GENERACIJA d.o.o., Trg Svetog Valentina 3, 52352 Kanfanar, HR	17.05.2023
Z20130741	5	TEVA Pharmaceuticals Europe B.V., Computerweg 10, 3542 DR Utrecht, NL	10.05.2023
Z20130744	29	PISINIUM d.o.o., Stipana Konzula Istrijana 9, 52000 Pazin, HR	10.05.2023
Z20130748	30, 35, 43	Starbucks Corporation, 2401 Utah Avenue South, Seattle, WA 98134, US	13.05.2023
Z20130749	43	Alexandre Karkour, 14 Rie d'Amerique, Clemenceau, Beirut, LB	13.05.2023
Z20130750	35	FERIVI Co, Osiječka 188, 31207 Tenja, HR	10.05.2023
Z20130762	29	DUKAT d.d., Marijana Čavića 9, 10000 Zagreb, HR	15.05.2023
Z20130767	16, 35, 41	AVANTURA društvo s ograničenom odgovornošću za proizvodnju i usluge, Ugljan bb, općina Preko, 23275 Ugljan, HR	17.05.2023
Z20130769	16, 35, 41	AVANTURA društvo s ograničenom odgovornošću za proizvodnju i usluge, Ugljan bb, općina Preko, 23275 Ugljan, HR	17.05.2023
Z20130770	12	GENERAL MOTORS LLC, 300 Renaissance Center, City of Detroit, MI 48265-3000, US	17.05.2023
Z20130776	3, 16, 35	IMPORT PRO DOMO d.o.o., Spinčićeva 17/1, 21000 Split, HR	16.05.2023
Z20130778	35, 41, 42	Millenium promocija d.o.o., Ratkajev prolaz 8, 10000 Zagreb, HR	20.05.2023
Z20130779	14, 16, 21, 24, 41	Vlasta Pastuović Aleksić, Trg dr. Franje Tuđmana 5, 10290 Zaprešić, HR	20.05.2023
Z20130780	35	Siniša Levaković, Savska 9, 31000 Osijek, HR	21.05.2023
Z20130781	11	Samsung Electronics Co., Ltd., 129, Samsung-ro, Yeongtong-gu, Suwon-si, Gyeonggi-do, KR	21.05.2023

HR - Hrvatski glasnik intelektualnog vlasništva 31, 7/2024 - ŽIGOVI

Broj žiga (111)	Klasifikacijska oznaka razreda (511)	Ime i adresa nositelja žiga (732)	Datum prestanka vrijednosti žiga (580)
Z20130786	3	The Procter & Gamble Company, One Procter & Gamble Plaza, Cincinnati, OH 45202, US	22.05.2023
Z20130787	3	The Procter & Gamble Company, One Procter & Gamble Plaza, Cincinnati, OH 45202, US	22.05.2023
Z20130788	3	The Procter & Gamble Company, One Procter & Gamble Plaza, Cincinnati, OH 45202, US	22.05.2023
Z20130790	34, 35	TDR d.o.o., Obala Vladimira Nazora 1, 52210 Rovinj, HR	20.05.2023
Z20130791	16, 25, 41	Ivan Zečić, Ogrizovićeveva 36a, 10000 Zagreb, HR	21.05.2023
Z20130792	35	Siniša Levaković, Savska 9, 31000 Osijek, HR	22.05.2023
Z20130793	33	Davor Njirić, Nodilova 14, 10000 Zagreb, HR	22.05.2023
Z20130796	3	Allergan, Inc., 2525 Dupont Drive, Irvine, CA 92612, US	22.05.2023
Z20130797	3	Allergan, Inc., 2525 Dupont Drive, Irvine, CA 92612, US	22.05.2023
Z20130799	3	Allergan, Inc., 2525 Dupont Drive, Irvine, CA 92612, US	22.05.2023
Z20130802	3	The Procter & Gamble Company, One Procter & Gamble Plaza, Cincinnati, OH 45202, US	23.05.2023
Z20130808	30	Lidl Stiftung & Co. KG., Stiftsbergstr. 1, 74167 Neckarsulm, DE	23.05.2023
Z20130809	9, 35, 39	CROATIA AIRLINES hrvatska zrakoplovna tvrtka d.d., Bani 75b, Buzin, 10010 Zagreb, HR	23.05.2023
Z20130813	3	The Procter & Gamble Company, One Procter & Gamble Plaza, Cincinnati, OH 45202, US	24.05.2023
Z20130814	20, 21, 24, 27	Kaufland Dienstleistung GmbH & Co. KG, Rötelsstraße 35, 74172 Neckarsulm, DE	24.05.2023
Z20130817	35, 41, 43	Anthony Hodges, F.Dursta 14, 10000 Zagreb, HR	24.05.2023
Z20130820	30	KRAŠ, prehrambena industrija d.d., Ravnice 48, 10000 Zagreb, HR	24.05.2023
Z20130822	9, 25, 41	UNKNOWN FESTIVAL LLP, The Faversham, 1-5 Springfield Mount, Leeds, LS2 9NG West Yorkshire, GB	27.05.2023
Z20130823	30	Obschestvo s ogranichennoy otvetstvennostyu "MAY", 1 a Ozernaya, 141191 Fryazino Moskovskoy obl., RU	27.05.2023
Z20130825	30	Obschestvo s ogranichennoy otvetstvennostyu "MAY", 1 a Ozernaya, 141191 Fryazino Moskovskoy obl., RU	27.05.2023
Z20130832	35, 39, 41	Raid d.o.o., Srebrnjak 128 c, 10000 Zagreb, HR	28.05.2023
Z20130833	35, 39, 41	Raid d.o.o., Srebrnjak 128 c, 10000 Zagreb, HR	28.05.2023
Z20130834	14, 24, 25	ZLATNA ZEMLJA d.o.o., Samoborska cesta 145, 10000 Zagreb, HR	28.05.2023
Z20130835	3, 35, 44	COSMETICA COSBAR, S.L., Carrer Vall d'Aran, 15, 08820 El Prat de Llobregat (Barcelona), ES	28.05.2023
Z20130838	9, 35, 41	CITUS d.o.o., Poljana Vladimira Njegovana 2, 10000 Zagreb, HR	28.05.2023
Z20130839	43	The Condé Nast Publications Ltd., Vogue House, Hanover Square, London W1S 1JU, GB	29.05.2023
Z20130845	25, 35, 36, 38, 39, 41, 43	GRAD RIJEKA, Korzo 16, 51000 Rijeka, HR	29.05.2023
Z20130846	33	BADEL 1862 d.d. vina, alkoholna i bezalkoholna pića, Vlaška 116, 10000 Zagreb, HR	31.05.2023
Z20130849	5	Pfizer Inc., a corporation organized and existing under the laws of the State of Delaware, 235 East 42nd Street, New York, NY 10017, US	31.05.2023
Z20130850	32	Romeo Nakić, Vrtlarska 10, 10000 Zagreb, HR	31.05.2023
Z20130852	29, 30, 32, 33	DUPIN d.o.o., Dvorničićeva 22, 10000 Zagreb, HR	31.05.2023
Z20130859	3	Unilever Global IP Limited, Port Sunlight, Wirral, CH62 4ZD Merseyside, GB	03.06.2023
Z20130871	29	Kaufland Dienstleistung GmbH & Co. KG, Rötelsstraße 35, 74172 Neckarsulm, DE	05.06.2023
Z20130872	20	INKEA proizvodnja namještaja, graditeljstvo i trgovina društvo s ograničenom odgovornošću, Zavrtnica 5, 10000 Zagreb, HR	05.06.2023
Z20130873	29, 31, 32	ABUNDAN d.o.o., Sv. Mihaela 19, 44316 Velika Ludina, HR	04.06.2023
Z20130884	9, 35, 38, 41, 42	Deutsche Telekom AG, Friedrich-Ebert-Allee 140, 53113 Bonn, DE	06.06.2023
Z20130886	9, 35, 36, 42	Mario Kovač, Grahorova 22, 10000 Zagreb, HR	07.06.2023
Z20130887	3, 5	AUDACIS d.o.o., Neznane junakinje 1, 10000 Zagreb, HR	06.06.2023
Z20130889	29	FRANCK, prehrambena industrija, dioničko društvo, Vodovodna 20, 10000 Zagreb, HR	07.06.2023
Z20130891	5	Merck Sharp & Dohme Corp., One Merck Drive, Whitehouse Station, NJ 08889, US	07.06.2023
Z20130898	16, 21, 33, 35	Udruga Moslavačka vinska cesta, Tržna 8, 44320 Kutina, HR	10.06.2023
Z20130900	9, 37, 42	INTEA d.d., Av. V. Holjevca 27, 10020 Zagreb, HR	11.06.2023
Z20130901	9, 37, 42	INTEA d.d., Av. V. Holjevca 27, 10020 Zagreb, HR	11.06.2023
Z20130908	20, 21, 24, 27	Kaufland Dienstleistung GmbH & Co. KG, Rötelsstraße 35, 74172 Neckarsulm, DE	11.06.2023
Z20130911	32	Kaufland Dienstleistung GmbH & Co. KG, Rötelsstraße 35, 74172 Neckarsulm, DE	12.06.2023
Z20130912	35, 41, 43	AVENIJA d.o.o., Avenija Dubrovnik 16/7, 10000 Zagreb, HR	12.06.2023
Z20130913	35, 41, 43	AVENIJA d.o.o., Avenija Dubrovnik 16, 10000 Zagreb, HR	12.06.2023
Z20130914	35, 41, 43	AVENIJA d.o.o., Avenija Dubrovnik 16, 10000 Zagreb, HR	12.06.2023
Z20130915	35, 41, 43	AVENIJA d.o.o., Avenija Dubrovnik 16, 10000 Zagreb, HR	12.06.2023

HR - Hrvatski glasnik intelektualnog vlasništva 31, 7/2024 - ŽIGOVI

Broj žiga (111)	Klasifikacijska oznaka razreda (511)	Ime i adresa nositelja žiga (732)	Datum prestanka vrijednosti žiga (580)
Z20130919	9, 16, 20, 32, 33, 35, 38, 39, 42, 43	REPUBLIKA HRVATSKA, MINISTARSTVO TURIZMA, Prisavlje 14, 10000 Zagreb, HR	14.06.2023
Z20130920	9, 16, 20, 32, 33, 35, 38, 39, 42, 43	REPUBLIKA HRVATSKA, MINISTARSTVO TURIZMA, Prisavlje 14, 10000 Zagreb, HR	14.06.2023
Z20130921	9, 16, 20, 32, 33, 35, 38, 39, 42, 43	REPUBLIKA HRVATSKA, MINISTARSTVO TURIZMA, Prisavlje 14, 10000 Zagreb, HR	14.06.2023
Z20130922	9, 16, 20, 32, 33, 35, 38, 39, 42, 43	REPUBLIKA HRVATSKA, MINISTARSTVO TURIZMA, Prisavlje 14, 10000 Zagreb, HR	14.06.2023
Z20130923	16, 20, 32, 33, 39, 42, 43	REPUBLIKA HRVATSKA, MINISTARSTVO TURIZMA, Prisavlje 14, 10000 Zagreb, HR	14.06.2023
Z20130924	9, 38, 41	Antenna Televizija d.o.o. za usluge, Gundulićeva 15, 10000 Zagreb, HR	12.06.2023
Z20130931	3	Farmaceutska Hemijska Kozmetička industrija ALKALOID AD - Skopje, Bul. Aleksandar Makedonski br.12, 1000 Skopje, MK	12.06.2023
Z20130933	3, 5, 20, 21, 25, 29, 30, 32, 35, 39, 41, 44	Blaženka Hladnik, Stjepana Draganića 5, 10000 Zagreb, HR	13.06.2023
Z20130934	3, 5, 44	Blaženka Hladnik, Stjepana Draganića 5, 10000 Zagreb, HR	13.06.2023
Z20130937	3	Shulton, Inc., One Procter & Gamble Plaza, Cincinnati, OH 45202, US	14.06.2023
Z20130941	9, 35, 36, 42	ARCTIS društvo s ograničenom odgovornošću za računalne usluge, Pavlinovićeva 6, 10000 Zagreb, HR	14.06.2023
Z20130943	39	Synergos Eko d.o.o. za usluge, Gajeva 28, 10000 Zagreb, HR	14.06.2023
Z20131035	12, 37	ZHENGZHOU YUTONG BUS CO., LTD., Yutong Road, Guancheng District, Zhengzhou, CN	01.07.2023
Z20131049	33	DALMACIJAVINO d.d. za proizvodnju i promet alkoholnih i bezalkoholnih pića "u stečaj", Obala Kneza Domagoja 15, 21000 Split, HR	01.07.2023
Z20131450	3	Unilever IP Holdings B.V., Weena 455, 3013 AL Rotterdam, NL	01.07.2023
Z20131611	9	Advance Magazine Publishers Inc., One World Trade Center, New York, NY 10007, US	01.07.2023
Z20131636	37, 38, 39, 40, 41, 42, 43, 44, 45	ProSieben Television GmbH, Medienallee 7, 85774 Unterföhring, DE	01.07.2023
Z20131712	35	Starbucks Corporation, 2401 Utah Avenue South, Seattle, WA 98134, US	01.07.2023
Z20131772	33	MORENO GmbH & Co. Kommanditgesellschaft, Ottostr. 20/22, 53332 Bornheim-Sechtem, DE	01.07.2023
Z20140029	9	International Business Machines Corporation, New Orchard Road, Armonk, NY 10504, US	01.07.2023
Z20140039	9, 16, 35, 38, 41	SERCOTEL, S.A. DE. C.V., Lago Zurich 245, Edificio Telcel, Granada, Ampliación, 11529 Ciudad de México, MX	01.07.2023
Z20140121	9, 16, 25, 35, 38, 41	SERCOTEL, S.A. DE. C.V., Lago Zurich 245, Edificio Telcel, Granada, Ampliación, 11529 Ciudad de México, MX	01.07.2023
Z20140215	35, 39, 41	EXIM HOLDING a.s., Revoluční 1044/23, 11000 Prague, CZ	01.07.2023
Z20140346	2, 17, 19	EUROVIA (société anonyme), 18, place de l'Europe, 92500 Rueil-Malmaison, FR	01.07.2023
Z20140850	16, 25, 28, 35, 38, 41	P7S1 Broadcasting Europe B.V., Radarweg 60, 1043 MT Amsterdam, NL	01.07.2023
Z20140851	9, 16, 25, 28, 35, 38, 41	P7S1 Broadcasting Europe B.V., Radarweg 60, 1043 MT Amsterdam, NL	01.07.2023
Z20141236	2	DAW SE, Roßdörfer Str. 50, 64372 Ober-Ramstadt, DE	01.07.2023
Z20141447	25	JC New Retail AG, Innere Güterstrasse 2, 6300 Zug, CH	01.07.2023
Z20141665	3	ADVANCE MAGAZINE PUBLISHERS INC., Four Times Square, 23rd Floor, New York, NY 10036, US	01.07.2023
Z20150764	5	GALENICA PHARMACEUTICAL INDUSTRY S.A., Eiefttherias Str. 4, 145 64 Kifissia (Athens), GR	01.07.2023
Z20151063	5	OMEGA PHARMA INNOVATION & DEVELOPMENT NV, Venecoweg 26, 9810 Nazareth, BE	01.07.2023

Objava opoziva žigova

Djelomični opozivi žigova

Broj žiga (111)	Datum objave žiga (450)	Popis proizvoda i usluga za koje žig nastavlja vrijediti (511)	Datum podnošenja zahtjeva za djelomičan opoziv žiga	Datum odluke (donošenja rješenja) o djelomičnom opozivu žiga (580)
Z20100390	31.12.2010	<p>5 farmaceutske i veterinarske proizvodi; higijenski proizvodi za upotrebu u medicini; djetetne tvari za medicinske potrebe, hrana za dojenčad; flasteri, materijal za previjanje; materijali za plombiranje zubi i za zubne otiske; dezinfekcijska sredstva; proizvodi za uništavanje životinjskih štetočina; fungicidi, herbicidi</p> <p>16 papir, karton i proizvodi od tih materijala koji nisu obuhvaćeni drugim razredima; tiskarski proizvodi; proizvodi za uvezivanje knjiga; fotografije; pribor za pisanje; ljepila (ljepljive tvari za papirne proizvode ili za kućanstvo); slikarski pribor; kistovi; pisaci strojevi i uredski pribor (osim namještaja); oprema za nastavu i obuku (osim aparata); plastični materijali za ambalažu (koji nisu obuhvaćeni drugim razredima); tiskarska slova; klišeji</p> <p>18 koža; proizvodi od tih materijala koji nisu obuhvaćeni drugim razredima; životinjske kože; kovčezi i torbe; kišobrani, suncobrani i štapovi za hodanje; bičevi i sedlarsko remenarski proizvodi</p> <p>20 namještaj, zrcala, okviri; proizvodi koji nisu obuhvaćeni drugim razredima, od drva, pluta, trske, šiblja, rožine, kosti, bjelokosti, usovine, kornjačevine, ambre, sedefa, morske zgure (štive); nadomjesci svih tih materijala ili plastični proizvodi</p> <p>25 odjeća, obuća, pokrivala za glavu</p> <p>28 igre i igračke; gimnastički i sportski predmeti koji nisu obuhvaćeni drugim razredima; ukrasi za božićna drvca</p> <p>32 mineralne i gazirane vode te ostala bezalkoholna pića; voćni napici i voćni sokovi; sirupi i ostali preparati za pripremanje napitaka</p> <p>36 osiguranje; financijski poslovi; monetarni poslovi; upravljanje nekretninama</p> <p>38 telekomunikacije</p>	08.01.2021	22.07.2021

Objava registracija industrijskih dizajna

(51) **LOC (14) CI. 12-11**

(11) **D20240003**

(21) D20240003A

(15) 15.03.2024

(54) **KOTAČI BICIKLA**

(22) 15.01.2024

(72)(73) Nino Balać, Jakova Gotovca 14, 10000 Zagreb, HR

(55)



(51) **LOC (14) CI. 15-05**

(11) **D20230118**

(21) D20230118A

(15) 20.03.2024

(54) **KOMORA ZA SUŠENJE**

(22) 29.11.2023

(73) KONČAR - Metalne konstrukcije d.o.o., Fallerovo šetalište 22, 10000 Zagreb, HR

(55)

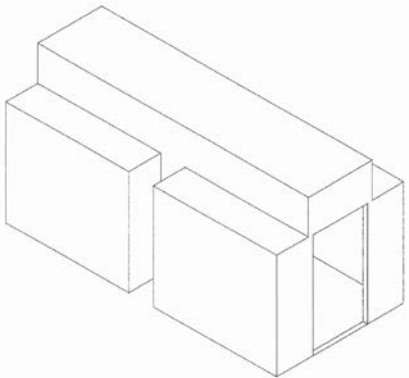

(51) **LOC (14) CI. 21-02**

(11) **D20240002**

(21) D20240002A

(15) 15.03.2024

(54) **SPRAVE ZA VJEŽBANJE**

(22) 15.01.2024

(72)(73) Nino Balać, Jakova Gotovca 14, 10000 Zagreb, HR

(55)



Kazalo brojeva industrijskih dizajna

Broj ind. dizajna (11)	LOC razred i podrazred (51)	Broj ind. dizajna (11)	LOC razred i podrazred (51)
D20230118	15-05	D20240003	12-11
D20240002	21-02		

Kazalo klasifikacijskih oznaka industrijskih dizajna

LOC razred i podrazred (51)	Broj ind. dizajna (11)	Nositelj industrijskog dizajna (73)
12-11	D20240003	Nino Balać, Jakova Gotovca 14, 10000 Zagreb, HR
15-05	D20230118	KONČAR - Metalne konstrukcije d.o.o., Fallerovo šetalište 22, 10000 Zagreb, HR
21-02	D20240002	Nino Balać, Jakova Gotovca 14, 10000 Zagreb, HR

Kazalo nositelja industrijskih dizajna

Nositelj industrijskog dizajna (73)	LOC razred i podrazred (51)	Broj ind. dizajna (11)
Nino Balać, Jakova Gotovca 14, 10000 Zagreb, HR	21-02	D20240002
Nino Balać, Jakova Gotovca 14, 10000 Zagreb, HR	12-11	D20240003
KONČAR - Metalne konstrukcije d.o.o., Fallerovo šetalište 22, 10000 Zagreb, HR	15-05	D20230118

Objava upisa promjena u Registru industrijskih dizajna

Prijenos prava

Broj ind. dizajna (11)	Raniji zapis (73)	Novi zapis (78)	Datum upisa promjene (58)
D20180146	DF ANIMACIJA d.o.o., Andrije Medulića 3, 51000 Rijeka, HR	TURISTHOTEL d.d., Obala kneza Branimira 6, 23000 Zadar, HR	18.03.2024

Objava produženja vrijednosti registriranih industrijskih dizajna

Broj ind. dizajna	Ime(na) i adresa(e) nositelja industrijskog dizajna	Datum podnošenja zahtjeva za produženje vrijednosti industrijskog dizajna	Datum do kojeg vrijedi produženje vrijednosti industrijskog dizajna
(11)	(73)		(18)
D20140048	Adi Karas, Vojnovičeva 22, 10000 Zagreb, HR	11.03.2024	12.03.2029
D20140049	Adi Karas, Vojnovičeva 22, 10000 Zagreb, HR	11.03.2024	12.03.2029
D20140063-1	SABERO d.o.o., Dalmatinska 27, Gradići, 10410 Velika Gorica, HR	14.03.2024	03.04.2029
D20140063-2	SABERO d.o.o., Dalmatinska 27, Gradići, 10410 Velika Gorica, HR	14.03.2024	03.04.2029
D20140063-3	SABERO d.o.o., Dalmatinska 27, Gradići, 10410 Velika Gorica, HR	14.03.2024	03.04.2029
D20140063-4	SABERO d.o.o., Dalmatinska 27, Gradići, 10410 Velika Gorica, HR	14.03.2024	03.04.2029
D20140063-5	SABERO d.o.o., Dalmatinska 27, Gradići, 10410 Velika Gorica, HR	14.03.2024	03.04.2029
D20140063-6	SABERO d.o.o., Dalmatinska 27, Gradići, 10410 Velika Gorica, HR	14.03.2024	03.04.2029
D20140063-7	SABERO d.o.o., Dalmatinska 27, Gradići, 10410 Velika Gorica, HR	14.03.2024	03.04.2029
D20140063-8	SABERO d.o.o., Dalmatinska 27, Gradići, 10410 Velika Gorica, HR	14.03.2024	03.04.2029
D20140063-9	SABERO d.o.o., Dalmatinska 27, Gradići, 10410 Velika Gorica, HR	14.03.2024	03.04.2029
D20140063-10	SABERO d.o.o., Dalmatinska 27, Gradići, 10410 Velika Gorica, HR	14.03.2024	03.04.2029
D20140063-11	SABERO d.o.o., Dalmatinska 27, Gradići, 10410 Velika Gorica, HR	14.03.2024	03.04.2029
D20140063-12	SABERO d.o.o., Dalmatinska 27, Gradići, 10410 Velika Gorica, HR	14.03.2024	03.04.2029
D20190031	Marko Marković, Bohinjska 17, 47000 Karlovac, HR	18.03.2024	25.03.2029
D20190041-1	Anđina Markić, Poljana plankit 6, 23000 Zadar, HR	20.03.2024	26.04.2029
D20190041-2	Anđina Markić, Poljana plankit 6, 23000 Zadar, HR	20.03.2024	26.04.2029
D20190041-3	Anđina Markić, Poljana plankit 6, 23000 Zadar, HR	20.03.2024	26.04.2029
D20190041-4	Anđina Markić, Poljana plankit 6, 23000 Zadar, HR	20.03.2024	26.04.2029

Objava prestanka vrijednosti priznatih prava

Broj modela/uzorka ili ind. oblička (11)	Ime(na) i adresa(e) nositelja prava (73)	Datum prestanka vrijednosti (58)	Priznato pravo objavljeno u HGIV-u br.
D20180109	Filozofski fakultet Sveučilišta u Zagrebu, I. Lučića 3, 10000 Zagreb, HR	30.08.2023	25/2018
D20180112-1	Iva Čulumović, Kolavići 18, Veprinac, 51414 Ičići, HR	17.09.2023	24/2018
D20180112-2	Iva Čulumović, Kolavići 18, Veprinac, 51414 Ičići, HR	17.09.2023	24/2018
D20180112-3	Iva Čulumović, Kolavići 18, Veprinac, 51414 Ičići, HR	17.09.2023	24/2018
D20180112-4	Iva Čulumović, Kolavići 18, Veprinac, 51414 Ičići, HR	17.09.2023	24/2018
D20180113	Ivan Brekalo, Spinčićeva 17/1, 21000 Split, HR	17.09.2023	22/2018
D20180114	ALIUS GRUPA d.o.o., Marićeva draga 4, 51216 Viškovo, HR	20.09.2023	23/2018
D20180115-1	Josip Zdelar, Augusta Šenoae 5, 42230 Ludbreg, HR	18.09.2023	23/2018
D20180117-1	Doris Janković, Pionirska 16, 51000 Rijeka, HR	20.09.2023	2/2019
D20180139	Doris Janković, Pionirska 16, 51000 Rijeka, HR	20.09.2023	2/2019

Informacije o objavama međunarodnih registracija industrijskog dizajna s učinkom u Republici Hrvatskoj

International Designs Bulletin
Bulletin 2023/40 (6. listopada 2023)

(11) **226236**
(15)
(22) 17.01.2023
(73) Volkswagen Aktiengesellschaft, Berliner Ring 2, 38440 Wolfsburg (DE)
(86) DE
(87) DE
(88) DE
(28) 2
(51) Cl. 12-16
(54) 1. Bumper for vehicles/Pare-chocs pour véhicules; 2. Radiator grille for vehicles/Calandre pour véhicules

(11) **226237**
(15)
(22) 17.01.2023
(73) Volkswagen Aktiengesellschaft, Berliner Ring 2, 38440 Wolfsburg (DE)
(86) DE
(87) DE
(88) DE
(28) 12
(51) Cl. 26-06
(54) 1. Headlight for vehicles/Phare pour véhicules; 2. headlight for vehicles/phare pour véhicules; 3. Headlight for vehicles/Phare pour véhicules; 4. Headlight for vehicles/Phare pour véhicules; 5. Headlight for vehicles/Phare pour véhicules; 6. Headlight for vehicles/Phare pour véhicules; 7. Rear light for vehicles/Feu arrière pour véhicules; 8. Rear light for vehicles/Feu arrière pour véhicules; 9. Rear light for vehicles/Feu arrière pour véhicules; 10. Rear light for vehicles/Feu arrière pour véhicules; 11. Rear light for vehicles/Feu arrière pour véhicules; 12. Rear light for vehicles/Feu arrière pour véhicules

(11) **226238**
(15)
(22) 17.01.2023
(73) Volkswagen Aktiengesellschaft, Berliner Ring 2, 38440 Wolfsburg (DE)
(86) DE
(87) DE
(88) DE
(28) 3
(51) Cl. 12-16
(54) 1. Bumper for vehicles/Pare-chocs pour véhicules; 2. Radiator grille for vehicles/Calandre pour véhicules; 3. Radiator grille for vehicles/Calandre pour véhicules

(11) **226359**
(15)
(22) 17.01.2023
(73) Volkswagen Aktiengesellschaft, Berliner Ring 2, 38440 Wolfsburg (DE)
(86) DE
(87) DE
(88) DE
(28) 10
(51) Cl. 26-06
(54) 1. Headlight for vehicles/Phare pour véhicules; 2. Headlight for vehicles/Phare pour véhicules; 3. Headlight for vehicles/Phare pour véhicules; 4. Headlight for vehicles/Phare pour véhicules; 5. Headlight for vehicles/Phare pour véhicules; 6. Headlight for vehicles/Phare pour véhicules; 7. Rear light for vehicles/Feu

arrière pour véhicules; 8. Rear light for vehicles/Feu arrière pour véhicules; 9.
Rear light for vehicles/Feu arrière pour véhicules; 10. Rear light for
vehicles/Feu arrière pour véhicules

Objava podataka iz Registra zastupnika u službenom glasilu Zavoda (Glasnik) u skladu s čl. 16. Zakona o zastupanju

Registarski broj ovlaštenog zastupnika: [ZA20240224](#)

Naziv tvrtke, sjedište/ podaci o fizičkoj osobi koja zadovoljava uvjete za zastupanje pred Zavodom:

PROJEKT 92 d.o.o.
Ulica Ljudevita Posavskog 37
10000 Zagreb
Hrvatska
tel: 0989829747
e-mail: projekt92.hr@gmail.com

Datum upisa u Registar zastupnika za žigove: 28.3.2024.