

HRVATSKI
GLASNIK
INTELEKTUALNOG
VLASNIŠTVA

8/2024

12. 4. 2024.

SADRŽAJ – PATENTI

Objava prijava patenata	1
Kazalo brojeva prijava patenata	2
Kazalo klasifikacijskih oznaka prijava patenata prema MKP	3
Kazalo podnositelja prijava patenata	4
Objava zahtjeva za priznanje patenata provedbom postupka potpunog ispitivanja prijava patenata	5
Objava prestanaka vrijednosti patenata/konsenzualnih patenata	6
Objava europskih patenata	7
Kazalo brojeva europskih patenata	19
Kazalo klasifikacijskih oznaka europskih patenata prema MKP	21
Kazalo nositelja europskih patenata	31
Objava upisa promjena u registru patenata	36
Objava prestanaka vrijednosti europskih patenata	38
Objava ispravaka podataka iz objavljenih prestanaka vrijednosti europskih patenata	41
Objava proglašenja europskih patenata ništavim	42
Objava podataka iz zahtjeva za izdavanje svjedodžbe	43
Objava podataka iz zahtjeva za produljenje trajanja svjedodžbe	44
Kazalo proizvoda za koje je podnesen zahtjev za izdavanje svjedodžbi	45
Kazalo proizvoda za koje je podnesen zahtjev za produljenje trajanja svjedodžbi	46
Kazalo podnositelja zahtjeva za izdavanje svjedodžbi	47
Kazalo podnositelja zahtjeva za produljenje trajanja svjedodžbe	48

SADRŽAJ - ŽIGOVI

Objava prijava žigova	1
Kazalo brojeva prijava žigova	7
Kazalo klasifikacijskih oznaka prijava žigova	8
Kazalo podnositelja prijava žigova	9
Objava upisa promjena u Registru prijava žigova	10
Objava informacija o međunarodnim registracijama žigova za koje je zatražena zaštita u Republici Hrvatskoj	11
Objava žigova	14
Kazalo brojeva žigova	24
Kazalo klasifikacijskih oznaka žigova	25
Kazalo nositelja žigova	26
Objava upisa promjena u Registru žigova	27
Objava ispravaka podataka iz objavljenih žigova	29
Objava produženja vrijednosti registracija žigova	30
Objava prestanka vrijednosti žigova	32

SADRŽAJ – INDUSTRIJSKA OBLIČJA/INDUSTRIJSKI DIZAJN

Objava registracija industrijskog dizajna	1
Kazalo brojeva industrijskih dizajna	7
Kazalo klasifikacijskih oznaka industrijskih dizajna	8
Kazalo nositelja industrijskih dizajna	9
Objava upisa promjena u Registru industrijskih dizajna	10
Objava produženja vrijednosti registriranih industrijskih dizajna	11
Informacije o objavama međunarodnih registracija industrijskog dizajna s učinkom u Republici Hrvatskoj	12

Objava prijava patenata

- (51) MKP (10) [HR P20221214 A1](#)
D06M 23/12 (2006.01)
D06M 11/13 (2006.01)
D06M 13/00 (2006.01)
D06M 13/332 (2006.01)
D06M 13/352 (2006.01)
D06M 13/463 (2006.01)
D06M 15/09 (2006.01)
D06M 16/00 (2006.01)
A61Q 13/00 (2006.01)

(21) P20221214A (22) 03.10.2022.
 (43) 12.04.2024.

- (54) **SREDSTVO ZA SMANJENJE NEUGODNIH MIRISA ZNOJENJA I POSTUPAK PRIMJENE**
 PRODUCT FOR REDUCTION OF BODY ODOURS AND APPLICATION PROCEDURE

(71) OXYLUS d.o.o., Ulica Josipa Huttlera 19, 31000 Osijek, HR
 (72) Ivo Domazet, Ulica Josipa Huttlera 19, 31000 Osijek, HR
 (74) PATENT PROJEKT d.o.o., Čakovec, HR

(57) Ovdje izloženo sredstvo za smanjenje neugodnih mirisa znojenja sadržava demineraliziranu vodu u udjelu od 60 do 98,5 masenih %, celuloznu gumu u udjelu od 0,2 do 5 masenih %, sol u udjelu od 0,5 do 10 masenih %, konzervans u udjelu od 0,2 do 5 masenih %, kapsule sa sredstvom za neutralizaciju neugodnih mirisa u udjelu od 0,5 do 5 masenih %, dezinfekcijsko sredstvo u udjelu od 0,1 do 5 masenih %, tenzid u udjelu od 0 do 5 masenih % i miris u udjelu od 0 do 5 masenih %. Samo sredstvo u obliku aerosola ili kao premaz se nanosi direktno na tkaninu (npr. majicu) ili na sportsku opremu (npr. sportske patike) i ostavi da se osuši. Sušenjem se formira tanki sloj nano čestica koje sadrže enkapsulirano sredstvo za neutralizaciju neugodnih mirisa. Prilikom nošenja predmeta koji je tretiran ovim sredstvom uslijed trenja dolazi do pucanja nano kapsula i oslobađanja diskretnog ugodnog mirisa koji neutralizira neugodan miris koji je posljedica znojenja (djelovanje bakterija).

- (51) MKP (10) [HR P20221236 A1](#)
G06Q 50/43 (2024.01)
G06Q 50/47 (2024.01)
G08G 1/123 (2006.01)

(21) P20221236A (22) 07.10.2022.
 (43) 12.04.2024.

- (54) **INOVATIVAN SUSTAV ZA PRIJEVOZ PUTNIKA**
 INNOVATIVE SYSTEM FOR PASSENGER TRANSPORT

(71)(72) Gordana Palić, Sjeničarska 23, 10040 Zagreb, HR

(57) Problem postojećih aplikacija za prijevoz putnika je što ne mogu spajati vožnje nego se voze samo oni koji su naručili vožnju. Često se dvije osobe voze u dva različita vozila na istoj relaciji u istom vremenskom periodu pri čemu se stvaraju nepotrebne gužve i dodatne količine ispušnih plinova.

Troškove vožnji, gužve, uzrok dodatnih ispušnih plinova učinkovito rješavamo našom aplikacijom za prijevoz putnika tako da se vožnje dijele te se cijena vožnje umanjuje za svakog putnika koji dijeli vožnju.

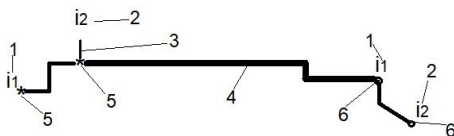

- (51) MKP (10) [HR P20221192 A1](#)
H04W 4/029 (2018.01)

(21) P20221192A (22) 27.09.2022.
 (43) 12.04.2024.

- (54) **DIZAJN I RAZVOJ GPS-GSM PROTOTIPA**
 DESIGN AND DEVELOPMENT OF GPS-GSM PROTOTYPE

(71) Sveučilište u Rijeci - Tehnički fakultet, Vukovarska 58, 51000 Rijeka, HR

(72) Danijel Štifanić, 43. istarske divizije 43, 52440 Poreč, HR
 Zlatan Car, Cvetkov trg 12, 51000 Rijeka, HR

(74) Petar Petrinić, Rijeka, HR

(57) Dizajniranje i razvijanje GPS (eng. Global Positioning System) - GSM (eng. Global System for Mobile Communications) sustav koji ima mogućnost određivanja trenutne lokacije pomoću globalnog sustava za pozicioniranje te slanja iste na željeni prijemnik koristeći SMS (eng. Short Message Service). SMS se šalje u intervalima čija se duljina može definirati prema potrebama te na broj kojeg definira vlasnik. Također, informacija o lokaciji može se zatražiti i direktnim zahtjevom, tj. slanjem SMS-a koji sadržava lozinku koju definira vlasnik uređaja. U tom slučaju, GPS - GSM sustav šalje poruku s informacijom o lokaciji na broj s kojeg je sam zahtjev i stigao. S obzirom na primjenu, prostori na kojima će se isti nalaziti možda neće u potpunosti biti pokriveni GPS signalom, shodno tome potrebno je ostaviti mogućnost definiranja intervala ponavljanja određivanja trenutne lokacije. Kako je GPS - GSM sustav mobilan, tj. za napajanje koristi prijenosnu bateriju koja ima mogućnost punjenja pomoću solarnog modula, potrebno je bilo omogućiti stanje mirovanja za smanjenu potrošnju električne energije u trenutcima kada se isti ne koristi. Isti je izrađen u posebno dizajniranom kućištu koje štiti elektroniku od atmosferskih utjecaja. Mogućnost solarnog nadopunjavanja je neophodan s obzirom da lokacije na koje će isti biti postavljeni nemaju osiguran vlastiti izvor napajanja.

Primarna se komunikacija sa postojećom bazom vrši putem SMS komunikacije s obzirom da je puno bolja pokrivenost lokacija od interesa sa osnovnom mrežom u odnosu na data signal i SigFox mreže. Međutim, na lokacijama gdje god je to moguće, koristi se SigFox komunikacija kako bi se značajno smanjili troškovi. Uređaj je dizajniran tako da omogućuje komunikaciju sa bilo kojim programom/sustavom putem vlastitih api modula, te se može koristiti za trenutnu aplikaciju (za koju je i razvijena) ili za aplikacije razvijene od drugih korisnika. Najveća prednost navedenog uređaja je SMS komunikacija, pošto na određenim lokacijama (u određenim zemljama) je samo na taj način moguć prijenos informacija (data signal nije dovoljno razvijena ili je u potpunosti nerazvijena).

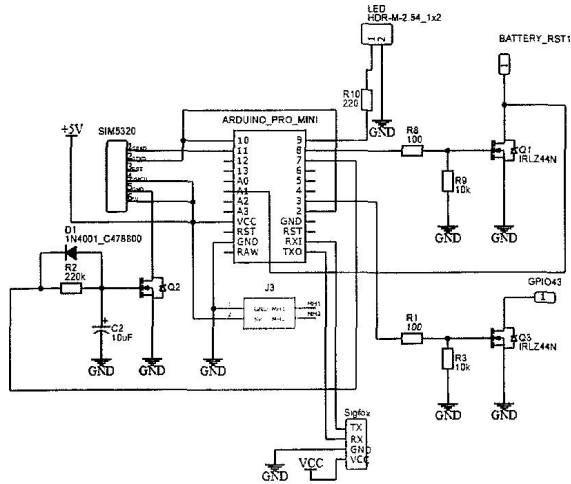

Kazalo brojeva prijave patenata

Broj prijave patenta	MKP	Broj prijave patenta	MKP	Broj prijave patenta	MKP
P20221192A	H04W 4/029 (2018.01)	P20221214A	D06M 23/12 (2006.01) D06M 11/13 (2006.01) D06M 13/00 (2006.01) D06M 13/332 (2006.01) D06M 13/352 (2006.01) D06M 13/463 (2006.01) D06M 15/09 (2006.01) D06M 16/00 (2006.01) A61Q 13/00 (2006.01)	P20221236A	G06Q 50/43 (2024.01) G06Q 50/47 (2024.01) G08G 1/123 (2006.01)

Kazalo klasifikacijskih oznaka prijave patenata prema Međunarodnoj klasifikaciji patenata

MKP (51)	Broj prijave patenta (21)	Naziv izuma (54)
A61Q 13/00 (2006.01)	P20221214A	SREDSTVO ZA SMANJENJE NEUGODNIH MIRISA ZNOJENJA I POSTUPAK PRIMJENE PRODUCT FOR REDUCTION OF BODY ODOURS AND APPLICATION PROCEDURE
D06M 11/13 (2006.01)	P20221214A	SREDSTVO ZA SMANJENJE NEUGODNIH MIRISA ZNOJENJA I POSTUPAK PRIMJENE PRODUCT FOR REDUCTION OF BODY ODOURS AND APPLICATION PROCEDURE
D06M 13/00 (2006.01)	P20221214A	SREDSTVO ZA SMANJENJE NEUGODNIH MIRISA ZNOJENJA I POSTUPAK PRIMJENE PRODUCT FOR REDUCTION OF BODY ODOURS AND APPLICATION PROCEDURE
D06M 13/332 (2006.01)	P20221214A	SREDSTVO ZA SMANJENJE NEUGODNIH MIRISA ZNOJENJA I POSTUPAK PRIMJENE PRODUCT FOR REDUCTION OF BODY ODOURS AND APPLICATION PROCEDURE
D06M 13/352 (2006.01)	P20221214A	SREDSTVO ZA SMANJENJE NEUGODNIH MIRISA ZNOJENJA I POSTUPAK PRIMJENE PRODUCT FOR REDUCTION OF BODY ODOURS AND APPLICATION PROCEDURE
D06M 13/463 (2006.01)	P20221214A	SREDSTVO ZA SMANJENJE NEUGODNIH MIRISA ZNOJENJA I POSTUPAK PRIMJENE PRODUCT FOR REDUCTION OF BODY ODOURS AND APPLICATION PROCEDURE
D06M 15/09 (2006.01)	P20221214A	SREDSTVO ZA SMANJENJE NEUGODNIH MIRISA ZNOJENJA I POSTUPAK PRIMJENE PRODUCT FOR REDUCTION OF BODY ODOURS AND APPLICATION PROCEDURE
D06M 16/00 (2006.01)	P20221214A	SREDSTVO ZA SMANJENJE NEUGODNIH MIRISA ZNOJENJA I POSTUPAK PRIMJENE PRODUCT FOR REDUCTION OF BODY ODOURS AND APPLICATION PROCEDURE
D06M 23/12 (2006.01)	P20221214A	SREDSTVO ZA SMANJENJE NEUGODNIH MIRISA ZNOJENJA I POSTUPAK PRIMJENE PRODUCT FOR REDUCTION OF BODY ODOURS AND APPLICATION PROCEDURE
G06Q 50/43 (2024.01)	P20221236A	INOVATIVAN SUSTAV ZA PRIJEVOZ PUTNIKA INNOVATIVE SYSTEM FOR PASSENGER TRANSPORT
G06Q 50/47 (2024.01)	P20221236A	INOVATIVAN SUSTAV ZA PRIJEVOZ PUTNIKA INNOVATIVE SYSTEM FOR PASSENGER TRANSPORT
G08G 1/123 (2006.01)	P20221236A	INOVATIVAN SUSTAV ZA PRIJEVOZ PUTNIKA INNOVATIVE SYSTEM FOR PASSENGER TRANSPORT
H04W 4/029 (2018.01)	P20221192A	DIZAJN I RAZVOJ GPS-GSM PROTOTIPA DESIGN AND DEVELOPMENT OF GPS-GSM PROTOTYPE

Kazalo podnositelja prijava patenata

Podnositelj prijave patenta (71)	MKP (51)	Broj prijave patenta (21)	Naziv izuma (54)
OXYLUS d.o.o., HR	D06M 23/12 (2006.01) D06M 11/13 (2006.01) D06M 13/00 (2006.01) D06M 13/332 (2006.01) D06M 13/352 (2006.01) D06M 13/463 (2006.01) D06M 15/09 (2006.01) D06M 16/00 (2006.01) A61Q 13/00 (2006.01)	P20221214A	SREDSTVO ZA SMANJENJE NEUGODNIH MIRISA ZNOJENJA I POSTUPAK PRIMJENE
Palić, Gordan, HR	G06Q 50/43 (2024.01) G06Q 50/47 (2024.01) G08G 1/123 (2006.01)	P20221236A	INOVATIVAN SUSTAV ZA PRIJEVOZ PUTNIKA
Sveučilište u Rijeci - Tehnički fakultet, HR	H04W 4/029 (2018.01)	P20221192A	DIZAJN I RAZVOJ GPS-GSM PROTOTIPA

Objava zahtjeva za priznanje patenata provedbom postupka potpunog ispitivanja prijava patenata

MKP	Broj prijave patenta	Datum podnošenja zahtjeva	Prijava objavljena u HGIV-u br.	Ime(na) podnositelja zahtjeva i prebivalište ili tvrtka i sjedište	Naziv izuma
(51)	(21)				(54)
B28B 7/16 (2006.01)	P20221182A	18.03.2024	7/2024	Vodoprivreda Vinkovci d.d., Zalužje 7, 32100 Vinkovci, HR	NAPRAVA I POSTUPAK ZA IZRADU BETONSKOG KANALIZACIJSKOG OKNA S VODONEPROPUSNOM PLASTIČNOM PODNICOM I LIJEVANO ŽELJEZNIM OKVIROM

Objava prestanaka vrijednosti patenata/konsenzualnih patenata

Broj patenta (11)	MKP (51)	Datum prestanka vrijednosti patenta	Patent objavljen u HGIV-u br.	Naziv izuma (54)
P20050781	A61K 31/56 (2006.01) A61K 31/565 (2006.01) A61K 31/568 (2006.01) A61K 47/14 (2017.01) A61P 15/08 (2006.01) A61P 5/26 (2006.01)	15.03.2024	8/2015	METODE I FARMACEUTSKE MJEŠAVINE ZA POUZDANO POSTIZANJE PRIHVATLJIVIH RAZINA TESTOSTERONA U SERUMU
P20050826	A61K 31/427 (2006.01) A61K 31/506 (2006.01) A61P 35/02 (2006.01)	23.03.2024	14/2018	CIKLIČKI INHIBITORI PROTEINSKE TIROZIN KINAZE
P20050917	C07J 71/00 (2006.01)	26.03.2024	4/2014	POSTUPAK ZA DOBIVANJE KRISTALINIČNOG CIKLESONIDA S DEFINIRANOM VELIČINOM ČESTICA
PK20140236	A47C 27/00 (2006.01) A47C 21/04 (2006.01)	13.03.2024	11/2017	MADRAC SA SUSTAVOM ZAGRIJAVANJA, STERILIZACIJE I REGULACIJE TOPLINE I VLAGE
PK20140239	A62C 4/04 (2006.01)	12.03.2024	25/2016	PROTUPOŽARNA EKSPANDIRAJUĆA ZAKLOPKA SA ZAKLOPNIM PRSTENOM

Objava europskih patenata

- (51) MKP (10) [HR P20240087 T1](#)
A01G 23/099 (2006.01)
A01G 23/08 (2006.01)
- (11) P20240087 (46) 12.04.2024.
 (21) P20240087T (22) 17.01.2024.
- (86) PCT/SE2018050657 20.06.2018.
 (96) [EP 18828347.7](#) 20.06.2018.
 (87) [WO2019009783](#), 10.01.2019.
 (97) EP 3648573, 13.05.2020. 202020, En
 (97) EP 3648573, 18.10.2023. 202342, En
- (31) 1750902 (32) 07.07.2017. (33) SE
 1751221 03.10.2017. SE
- (54) **METODA ZA RUKOVANJE TRUPCIMA I ALAT ZA OZNAČAVANJE TRUPACA ZA UPOTREBU U TAKVOJ METODI**
 METHOD FOR HANDLING LOGS AND LOG MARKING TOOL FOR USE IN SUCH A METHOD
- (73)(72) Bengt Sörvik, Västerberga 114, 755 96 Uppsala, SE
 (74) FORINPRO d.o.o., Zagreb, HR

- Christopher J. Voglewede, 9330 Zionsville Road, Indianapolis, IN 46268, US
 (74) Vukmir i suradnici odvjetničko društvo d.o.o., Zagreb, HR

- (51) MKP (10) [HR P20231679 T1](#)
A01N 37/46 (2006.01)
A01N 43/30 (2006.01)
A01P 7/00 (2006.01)
- (11) P20231679 (46) 12.04.2024.
 (21) P20231679T (22) 20.12.2023.
- (86) PCT/US2012060673 17.10.2012.
 (96) [EP 12841890.2](#) 17.10.2012.
 (87) [WO2013059364](#), 25.04.2013.
 (97) EP 2775839, 17.09.2014. 201438, En
 (97) EP 2775839, 06.12.2023. 202349, En
- (31) 201161548141 P (32) 17.10.2011. (33) US
- (54) **POSTUPCI ZA OCJENJIVANJE KVALITETE ORGANSKIH MATERIJALA KOD ODBIJANJA KUKACA TE POSTUPCI I PRIPRAVCI ZA ODBIJANJE ARTROPODA**
 METHODS FOR ASSESSING REPELLANT QUALITY OF ORGANIC MATERIALS AND METHODS AND COMPOSITIONS FOR REPELLING ARTHROPODS
- (73) The Regents of the University of California, 1111 Franklin Street, 12th Floor, Oakland, CA 94607, US
 (72) Anandasankar Ray, 2215 Karendale Circle, Riverside, CA 92506, US
 Sean Michael Boyle, 16030 Topsail Terrace, Lakewood Ranch, FL 34202, US
 (74) Vukmir i suradnici odvjetničko društvo d.o.o., Zagreb, HR

- (51) MKP (10) [HR P20240142 T1](#)
A21C 11/10 (2006.01)
A21C 11/16 (2006.01)
- (11) P20240142 (46) 12.04.2024.
 (21) P20240142T (22) 29.01.2024.
- (86) PCT/EP2017053348 15.02.2017.
 (96) [EP 17704279.3](#) 15.02.2017.
 (87) [WO2017140703](#), 24.08.2017. , En
 (97) EP 3442342, 20.02.2019. 201908, En
 (97) EP 3442342, 13.12.2023. 202350, En
- (31) 16156044 (32) 17.02.2016. (33) EP
- (54) **POSTUPAK I UREĐAJ ZA REZANJE TIJESTA KOJE IZLAZI IZ STROJA ZA ISTISKIVANJE TIJESTA**
 METHOD AND DEVICE FOR CUTTING DOUGH OUTPUT BY AN EXTRUSION MACHINE
- (73) Haas Food Equipment GmbH, Franz-Haas-Strasse 1, 2100 Leobendorf, AT
 (72) Per Bjerrum, Kronprinsenvæg 40, 2000 Frederiksberg, DK
 Stefan Jiraschek, Tradenbergstr. 25, 2202 Königsbrunn, AT
 (74) Vukmir i suradnici odvjetničko društvo d.o.o., Zagreb, HR

- (51) MKP (10) [HR P20240114 T1](#)
A01N 43/40 (2006.01)
A01N 47/36 (2006.01)
A01P 13/00 (2006.01)
- (11) P20240114 (46) 12.04.2024.
 (21) P20240114T (22) 23.01.2024.
- (96) [EP 19157420.1](#) 09.06.2015.
 (97) EP 3508062, 10.07.2019. 201928, En
 (97) EP 3508062, 25.10.2023. 202343, En
- (31) 201462009717 P (32) 09.06.2014. (33) US
 15730372.8 ; 09.06.2015.
- (54) **HERBICIDNO SUZBIJANJE KOROVA KOMBINACIJAMA FLUOKSIPIRA I INHIBITORA ALS**
 HERBICIDAL WEED CONTROL FROM COMBINATIONS OF FLUROXYPYR AND ALS INHIBITORS
- (73) Corteva Agriscience LLC, 9330 Zionsville Road, Indianapolis, IN 46268, US
 (72) James M. Gifford, 9330 Zionsville Road, Indianapolis, IN 46268, US
 Richard K. Mann, 9330 Zionsville Road, Indianapolis, IN 46268, US
 Andrea C. Mcveigh-Nelson, 9330 Zionsville Road, Indianapolis, IN 46268, US
 Davis G. Ouse, 9330 Zionsville Road, Indianapolis, IN 46268, US

- (51) MKP (10) [HR P20240117 T1](#)
A22C 29/00 (2006.01)
A22C 29/04 (2006.01)
B23K 26/08 (2014.01)
B41M 5/24 (2006.01)
B23K 103/00 (2006.01)
- (11) P20240117 (46) 12.04.2024.
 (21) P20240117T (22) 23.01.2024.
- (96) [EP 14165086.1](#) 17.04.2014.
 (97) EP 2796049, 29.10.2014. 201444, Fr
 (97) EP 2796049, 01.11.2023. 202344, Fr
- (31) 1353654 (32) 22.04.2013. (33) FR
- (54) **LINIJA ZA PAKIRANJE SA SREDSTVOM ZA OBILJEŽAVANJE MEKUŠACA I ODGOVARAJUĆI POSTUPAK**
 PACKAGING LINE WITH MEANS FOR MARKING MOLLUSCS AND CORRESPONDING METHOD
- (73) Speciales Gillardeau, Baie de Sinche, 17560 Bourcefranc-Le-Chapus, FR
 (72) Véronique Gillardeau, 98 avenue Gabrielle, 17390 Ronce Les Bains, FR
 Thierry Gillardeau, 98 avenue Gabrielle, 17390 Ronce Les Bains, FR
 (74) Hraste & Partneri odvjetničko društvo d.o.o., Zagreb, HR

- (51) MKP (10) [HR P20240141 T1](#)
A23L 7/161 (2016.01)
C08L 3/02 (2006.01)
- (11) P20240141 (46) 12.04.2024.
 (21) P20240141T (22) 29.01.2024.
- (86) PCT/EP2019084402 10.12.2019.
 (96) [EP 19827643.8](#) 10.12.2019.
 (87) [WO2020126665](#), 25.06.2020.
 (97) EP 3897196, 27.10.2021. 202143, De
 (97) EP 3897196, 01.11.2023. 202344, De
- (31) 102018132738 (32) 18.12.2018. (33) DE
- (54) **UPORABA EKSPANDIRANIH I HIDROFOBNIH KOKICA ZA PROIZVODNJU TRODIMENZIONALNIH KALUPA**
 USE OF EXPANDED AND HYDROPHOBIC POPCORN TO PRODUCE THREE-DIMENSIONAL SHAPED PARTS

(73)	Georg-August-Universität Göttingen, Stiftung öffentlichen Rechts, Wilhelmsplatz 1, 37073 Göttingen, DE	(97)	EP 3830085, 08.11.2023. 202345, Fr	
(72)	Markus Euring, Max-Born-Ring 4D, 37077 Göttingen, DE	(31)	1857021 (32) 27.07.2018. (33) FR	
(74)	Alireza Kharazipour, In der Straut 10b, 37079 Göttingen, DE	(54)	DEUTERIRANI DERIVATI LANIFIBRANORA DEUTERATED DERIVATIVES OF LANIFIBRANOR	
(74)	ZMP IP d.o.o., Zagreb, HR	(73)	Inventiva, 50 rue de Dijon, 21121 Daix, FR	
		(72)	Christian Montalbetti, 24 rue sur le Val, 21121 Fontaine-les-Dijon, FR	
			Benaissa Boubia, 5 rue aux Grands Journaux, 21850 Saint Apollinaire, FR	
		(74)	Hraste & Partneri odvjetničko društvo d.o.o., Zagreb, HR	
<hr/>				
(51)	MKP (10) HR P20240119 T1			
	A47B 96/06 (2006.01)			
	F16B 12/26 (2006.01)			
(11)	P20240119 (46)		12.04.2024.	
(21)	P20240119T (22)		23.01.2024.	
(86)	PCT/EP2017053401 15.02.2017.			
(96)	EP 17708697.2 15.02.2017.			
(87)	WO2018028842 , 15.02.2018.			
(97)	EP 3496572, 19.06.2019. 201925, De			
(97)	EP 3496572, 22.11.2023. 202347, De			
(31)	PCT/EP2016/068973 (32) 09.08.2016. (33) WO			
(54)	UREDAJ ZA PRIČVRŠĆENJE PRVENSTVENO PLOSNOTOG PREDMETA NA GRADEVNU KONSTRUKCIJU DEVICE FOR FASTENING A PREFERABLY PLANAR OBJECT TO A CONSTRUCTION			
(73)	HOVR PATENTS INC., 33695 South Fraser Way, Abbotsford, BC V2S 2C1, CA			
(72)	Peter Schmid-Koemmerling, 4612 Woodburn Road, West Vancouver, BC V7S 2W6, CA			
(74)	CPZ - CENTAR ZA PATENTE d.o.o., Zagreb, HR			
<hr/>				
(51)	MKP (10) HR P20240098 T1			
	A61K 31/194 (2006.01)			
	A61P 9/10 (2006.01)			
	A61P 3/06 (2006.01)			
	A61K 31/20 (2006.01)			
	A61K 31/22 (2006.01)			
	A61K 31/366 (2006.01)			
	A61K 31/40 (2006.01)			
	A61K 31/405 (2006.01)			
	A61K 31/47 (2006.01)			
	A61K 31/505 (2006.01)			
	A61P 43/00 (2006.01)			
(11)	P20240098 (46)		12.04.2024.	
(21)	P20240098T (22)		18.01.2024.	
(86)	PCT/US2016022694 16.03.2016.			
(96)	EP 16765682.6 16.03.2016.			
(87)	WO2016149405 , 22.09.2016. , En			
(97)	EP 3270909, 24.01.2018. 201804, En			
(97)	EP 3270909, 01.11.2023. 202344, En			
(31)	201562133739 P (32) 16.03.2015. (33) US			
	201662277403 P 11.01.2016. US			
(54)	KOMBINACIJE FIKSNIH DOZA KOJE SADRŽE ETC1002 I JEDAN ILI VIŠE STATINA ZA LIJEČENJE ILI SMANJIVANJE KARDIOVASKULARNIH RIZIKA FIXED DOSE COMBINATIONS COMPRISING ETC1002 AND ONE OR MORE STATINS FOR TREATING OR REDUCING CARDIOVASCULAR RISK			
(73)	Esperion Therapeutics, Inc., 3891 Rancho Drive, Suite 150, Ann Arbor, MI 48108, US			
(72)	Roger Schofield Newton, Esperion Therapeutics, Inc., 3891 Rancho Drive, Suite 150, Ann Arbor, MI 48108, US			
	Noah Raban Rosenberg, Esperion Therapeutics, Inc., 3891 Rancho Drive, Suite 150, Ann Arbor, MI 48108, US			
	Diane Elaine Macdougall, Esperion Therapeutics, Inc., 3891 Rancho Drive, Suite 150, Ann Arbor, MI 48108, US			
(74)	CPZ - CENTAR ZA PATENTE d.o.o., Zagreb, HR			
<hr/>				
(51)	MKP (10) HR P20240124 T1			
	A61K 31/506 (2006.01)			
	A61K 45/06 (2006.01)			
	A61P 35/04 (2006.01)			
	A61P 35/00 (2006.01)			
(11)	P20240124 (46)		12.04.2024.	
(21)	P20240124T (22)		25.01.2024.	
(86)	PCT/US2019025655 03.04.2019.			
(96)	EP 19718531.7 03.04.2019.			
(87)	WO2019195471 , 10.10.2019.			
(97)	EP 3773589, 17.02.2021. 202107, En			
(97)	EP 3773589, 01.11.2023. 202344, En			
(31)	201862652284 P (32) 03.04.2018. (33) US			
	201862656297 P 11.04.2018. US			
	201862657605 P 13.04.2018. US			
	201862741683 P 05.10.2018. US			
(54)	INHIBITORI ZA RET ZA UPORABU U LIJEČENJU RAKA KOJI IMA RET ALTERACIJU RET INHIBITOR FOR USE IN TREATING CANCER HAVING A RET ALTERATION			
(73)	Blueprint Medicines Corporation, 45 Sidney Street, Cambridge, MA 02139, US			
(72)	Erica Evans Raab, 45 Sidney Street, Cambridge, MA 02139, US			
	Beni B. Wolf, 45 Sidney Street, Cambridge, MA 02139, US			
(74)	CPZ - CENTAR ZA PATENTE d.o.o., Zagreb, HR			
<hr/>				
(51)	MKP (10) HR P20240112 T1			
	A61K 31/541 (2006.01)			
	A61P 29/00 (2006.01)			
	A61K 9/20 (2006.01)			
(11)	P20240112 (46)		12.04.2024.	
(21)	P20240112T (22)		23.01.2024.	
(86)	PCT/US2018022027 12.03.2018.			
(96)	EP 18713553.8 12.03.2018.			
(87)	WO2018169875 , 20.09.2018.			
(97)	EP 3595667, 22.01.2020. 202004, En			
(97)	EP 3595667, 20.12.2023. 202351, En			
(31)	201762471171 P (32) 14.03.2017. (33) US			
	201762536614 P 25.07.2017. US			
(54)	FARMACEUTSKE TVARI KOJE UKLJUČUJU INHIBITOR JANUS KINAZE (JAK)			

- PHARMACEUTICAL COMPOSITIONS COMPRISING A JAK INHIBITOR
- (73) Galapagos NV, Generaal De Wittelaan L11/A3, 2800 Mechelen, BE
- (72) David Alonzo, Foster City, CA 94404, US
Bei Li, Foster City, CA 94404, US
Dimitrios Stefanidis, Foster City, CA 94404, US
- (74) Danija Budimir, Zagreb, HR

- Jeonghoon Sun, San Diego, CA 92116, US
Jing Xu, Cambridge, MA 02141, US
- (74) Danija Budimir, Zagreb, HR

- (51) MKP (10) [HR P20240106 T1](#)
A61K 31/5517 (2006.01)
A61K 31/573 (2006.01)
A61K 9/00 (2006.01)
A61P 25/08 (2006.01)
- (11) P20240106 (46) 12.04.2024.
(21) P20240106T (22) 19.01.2024.
- (86) PCT/US2017065347 08.12.2017.
(96) [EP 17878604.2](#) 08.12.2017.
(87) [WO2018107045](#), 14.06.2018.
(97) EP 3551189, 16.10.2019. 201942, En
(97) EP 3551189, 01.11.2023. 202344, En
- (31) 201662432353 P (32) 09.12.2016. (33) US
201762485281 P 13.04.2017. US
- (54) **ALPRAZOLAM ZA UPORABU U LIJEČENJU EPILEPSIJE**
ALPRAZOLAM FOR USE IN TREATING EPILEPSY
- (73) Alexza Pharmaceuticals, Inc., 6550 Dumbarton Circle, Suite A, Fremont, CA 94555, US
- (72) James Cassella, 7 Little Point Street, Essex, CT 06426, US
Lily Gong, 1411 Montego Drive, San Jose, CA 95120, US
Edwin S. Kamemoto, 585 Dory Lane, Redwood City, CA 94065, US
- (74) ZMP IP d.o.o., Zagreb, HR

- (51) MKP (10) [HR P20240116 T1](#)
A61K 39/00 (2006.01)
A61P 35/00 (2006.01)
C07K 14/00 (2006.01)
C07K 14/47 (2006.01)
- (11) P20240116 (46) 12.04.2024.
(21) P20240116T (22) 23.01.2024.
- (86) PCT/EP2020082101 13.11.2020.
(96) [EP 20804279.6](#) 13.11.2020.
(87) [WO2021094562](#), 20.05.2021.
(97) EP 4021487, 06.07.2022. 202227, En
(97) EP 4021487, 27.12.2023. 202352, En
- (31) 19306475 (32) 15.11.2019. (33) EP
PCT/EP2020/079257 16.10.2020. WO
- (54) **ANTIGENI PEPTIDI, NAMIJENJENI SPRJEČAVANJU I LIJEČENJU ZLOČUDNIH TUMORA B-STANICA**
ANTIGENIC PEPTIDES FOR PREVENTION AND TREATMENT OF B-CELL MALIGNANCY
- (73) Enterome S.A., 94/96 Avenue Ledru-Rollin, 75011 Paris, FR
- (72) Laurent Chene, 8 Rue du Cas Rouge Hainault, 45170 Neuville aux Bois, FR
Francesco Strozzi, 9 rue des Arquebusiers, Paris, FR
Joao Gamelas Magalhaes, 21 Avenue de Chantemerle, 91100 Corbeil-Essonnes, FR
Guillaume Kulakowski, 12 rue Danton, 94270 Le Kremlin Bicêtre, FR
- (74) Hraste & Partneri odvjetničko društvo d.o.o., Zagreb, HR

- (51) MKP (10) [HR P20240121 T1](#)
A61K 31/585 (2006.01)
A61P 15/18 (2006.01)
- (11) P20240121 (46) 12.04.2024.
(21) P20240121T (22) 24.01.2024.
- (86) PCT/EP2016064574 23.06.2016.
(96) [EP 16731177.8](#) 23.06.2016.
(87) [WO2016207298](#), 29.12.2016.
(97) EP 3313408, 02.05.2018. 201818, En
(97) EP 3313408, 06.12.2023. 202349, En
- (31) 15305965 (32) 23.06.2015. (33) CN
201510348953 23.06.2015. CN
- (54) **KONTRACEPCIJA NA BAZI DROSPIRENONA ZA PACIJENTICU S VIŠKOM TJELESNE TEŽINE**
DROSPIRENONE-BASED CONTRACEPTIVE FOR A FEMALE PATIENT AFFECTED WITH EXCESS WEIGHT
- (73) Laboratorios Leon Farma SA, c/ La Vallina s/n - Polígono Industrial Navatejera Villaquilambre, 24008 Leon, ES
- (72) Dominique Drouin, 32 rue des Gâtines, 91370 Verrieres, FR
Cécile Boyer-Joubert, 50 Rue Maurice Philippot, 92260 Fontenay aux Roses, FR
Philippe Perrin, 10 Rue du Docteur Roux, 75015 Paris, FR
- (74) ZMP IP d.o.o., Zagreb, HR

- (51) MKP (10) [HR P20240164 T1](#)
A61K 39/04 (2006.01)
C07K 14/35 (2006.01)
A61K 31/395 (2006.01)
A61K 31/496 (2006.01)
A61K 31/4409 (2006.01)
A61K 39/00 (2006.01)
A61K 39/39 (2006.01)
A61K 45/06 (2006.01)
A61P 31/06 (2006.01)
A61P 43/00 (2006.01)
- (11) P20240164 (46) 12.04.2024.
(21) P20240164T (22) 01.02.2024.
- (86) PCT/US2013053482 02.08.2013.
(96) [EP 13836324.7](#) 02.08.2013.
(87) [WO2014042780](#), 20.03.2014.
(97) EP 2879701, 10.06.2015. 201524, En
(97) EP 2879701, 15.11.2023. 202346, En
- (31) 201261679612 P (32) 03.08.2012. (33) US
201361791213 P 15.03.2013. US
- (54) **PRIPRAVCI I POSTUPCI ZA LIJEČENJE AKTIVNE TUBERKULOZNE INFEKCIJE MIKOBAKTERIJAMA**
COMPOSITIONS AND METHODS FOR TREATING AN ACTIVE MYCOBACTERIUM TUBERCULOSIS INFECTION
- (73) Access to Advanced Health Institute, 1616 Eastlake Avenue East, Suite 400, Seattle, WA 98102, US
- (72) Steven G. Reed, 2843 122nd Place, Northeast, Bellevue, WA 98005, US
Rhea N. Coler, 4250 West Cramer Street, Seattle, WA 98199, US
- (74) Vukmir i suradnici odvjetničko društvo d.o.o., Zagreb, HR

- (51) MKP (10) [HR P20240135 T1](#)
A61K 38/18 (2006.01)
C07K 14/50 (2006.01)
A61K 38/00 (2006.01)
- (11) P20240135 (46) 12.04.2024.
(21) P20240135T (22) 26.01.2024.
- (96) [EP 17167682.8](#) 04.05.2010.
(97) EP 3248610, 29.11.2017. 201748, En
(97) EP 3248610, 20.12.2023. 202351, En
- (31) 175736 P (32) 05.05.2009. (33) US
285118 P 09.12.2009. US
- (62) 10718381.6 ; 04.05.2010.
- (54) **FGF21 MUTANTI I NJIHOVE UPOTREBE**
FGF21 MUTANTS AND USES THEREOF
- (73) Amgen Inc., One Amgen Center Drive, Thousand Oaks, CA 91320-1799, US
- (72) Edward John Belouski, Thousand Oaks, CA 91360, US
Murielle Marie Ellison, Thousand Oaks, CA 91360, US
Agnes Eva Hamburger, Thousand Oaks, CA 91320, US
Randy Ira Hecht, Raleigh, NC 27612, US
Yue-Sheng Li, Cambridge, MA 02141, US
Mark Leo Michaels, Encino, CA 91316, US

- (51) MKP (10) [HR P20240171 T1](#)
A61K 39/108 (2006.01)
C08B 37/00 (2006.01)
A61K 39/00 (2006.01)
A61K 47/65 (2017.01)
A61K 47/64 (2017.01)
- (11) P20240171 (46) 12.04.2024.
(21) P20240171T (22) 02.02.2024.
- (86) PCT/EP2017077123 24.10.2017.
(96) [EP 17794931.0](#) 24.10.2017.
(87) [WO2018077853](#), 03.05.2018.
(97) EP 3528839, 28.08.2019. 201935, En
(97) EP 3528839, 08.11.2023. 202345, En
- (31) 16195256 (32) 24.10.2016. (33) EP
- (54) **FORMULACIJA ANTIBIOTIKA GLIKOKONJUGATA EXPEC**

EXPEC GLYCOCONJUGATE VACCINE FORMULATIONS			
(73)	Janssen Pharmaceuticals, Inc., 1125 Trenton-Harbourton Road, Titusville, NJ 08560, US		
(72)	Olga Labovitiadi, Archimedesweg 4-6, 2333 CN Leiden, NL Wouter Frank Tonnis, Archimedesweg 4-6, 2333 CN Leiden, NL Francesco Doro, Archimedesweg 4-6, 2333 CN Leiden, NL Janik Adriaansen, Archimedesweg 4-6, 2333 CN Leiden, NL		
(74)	Tomislav Hadžija, Zagreb, HR		
<hr/>			
(51)	MKP (10) HR P20240163 T1		
	A61K 39/12 (2006.01)		
(11)	P20240163 (46)	12.04.2024.	
(21)	P20240163T (22)	01.02.2024.	
(96)	EP 19216773.2 03.09.2015.		
(97)	EP 3656395, 27.05.2020. 202022, En		
(97)	EP 3656395, 08.11.2023. 202345, En		
(31)	201462045522 P (32) 03.09.2014. (33) US		
	201562116021 P 13.02.2015. US		
	201562189109 P 06.07.2015. US		
(62)	15767631.3 ; 03.09.2015.		
(54)	METODE I PRIPRAVCI ZA IZAZIVANJE ZAŠTITNOG IMUNITETA PROTIV INFEKCIJE FILOVIRUSOM METHODS AND COMPOSITIONS FOR INDUCING PROTECTIVE IMMUNITY AGAINST FILOVIRUS INFECTION		
(73)	Bavarian Nordic A/S, Hejreskovvej 10A, 3490 Kvistgaard, DK Janssen Vaccines & Prevention B.V., Archimedesweg 4, 2333 CN Leiden, NL The United States of America, as represented by The Secretary, Department of Health and Human Services, National Institutes of Health, Office of technology Transfer, 6701 Rockledge Drive, Suite 700, MSC 7788, Bethesda, MD 20892-7788, US		
(72)	Ariane Volkman, Bannweg 11, 82346 Andechs, DE Robin Steigerwald, Klenzestrasse 97, 80469 Munich, DE Ulrike Dirmeier, Angerweidestrasse 17, 82319 Starnberg, DE Maria Grazia Pau, Archimedesweg 4-6, 2333 CN Leiden, NL Benoit Christophe Stephan Callendret, Archimedesweg 4-6, 2333 CN Leiden, NL Lucy A. Ward, 2002 Evans Parkway, Silver Spring, MD 20902, US		
(74)	ZMP IP d.o.o., Zagreb, HR		
<hr/>			
(51)	MKP (10) HR P20240159 T1		
	A61K 39/395 (2006.01)		
(11)	P20240159 (46)	12.04.2024.	
(21)	P20240159T (22)	01.02.2024.	
(86)	PCT/US2015021887 20.03.2015.		
(96)	EP 15765287.6 20.03.2015.		
(87)	WO2015143409 , 24.09.2015.		
(97)	EP 3119431, 25.01.2017. 201704, En		
(97)	EP 3119431, 24.01.2024. 202404, En		
(31)	201461968897 P (32) 21.03.2014. (33) US		
	201462083809 P 24.11.2014. US		
	201562119778 P 23.02.2015. US		
(54)	ANTAGONISTIČKA PROTUTIJELA USMJERENA PROTIV PEPTIDA POVEZANOG S GENOM KALCITONINA I POSTUPCI KOJI IH KORISTE ANTAGONIST ANTIBODIES DIRECTED AGAINST CALCITONIN GENE-RELATED PEPTIDE AND METHODS USING SAME		
(73)	Teva Pharmaceuticals International GmbH, Schlüsselstrasse 12, 8645 Rapperswil-Jona, CH		
(72)	Marcelo Bigal, 4269 Arbor Lane, Doylestown, PA 18902, US Sarah Walter, 2615 Delaware Avenue, Redwood City, CA 94061, US Henry Stern, 13060 Skyline Boulevard, Woodside, CA 94062, US Michael Chang, 135 Shawnee Pass, Portola Valley, CA 94028, US		
(74)	Vukmir i suradnici odvjetničko društvo d.o.o., Zagreb, HR		
<hr/>			
(51)	MKP (10) HR P20240108 T1		
	A61K 9/00 (2006.01) A61K 9/10 (2006.01) A61K 47/10 (2017.01) A61K 47/36 (2006.01) A61K 47/38 (2006.01) A61K 31/137 (2006.01) A61K 31/192 (2006.01) A61P 29/00 (2006.01)		
(11)	P20240108 (46)	12.04.2024.	
(21)	P20240108T (22)	22.01.2024.	
(86)	PCT/EP2020087107 18.12.2020.		
(96)	EP 20838021.2 18.12.2020.		
(87)	WO2021130126 , 01.07.2021.		
(97)	EP 4081187, 02.11.2022. 202244, En		
(97)	EP 4081187, 13.12.2023. 202350, En		
(31)	19383192 (32) 23.12.2019. (33) EP		
(54)	TEKUĆI SASTAV KOJI SADRŽI IBUPROFEN I FENILEFRIN LIQUID COMPOSITION COMPRISING IBUPROFEN AND PHENYLEPHRINE		
(73)	Nutra Essential OTC, S.L., La Granja, 1, Piso 3º, 28108 Alcobendas, Madrid, ES		
(72)	Marta Vicario De La Torre, La Granja, 1, 28108 Alcobendas, Madrid, ES Nuria Sanz Menéndez, La Granja, 1, 28108 Alcobendas, Madrid, ES José Ángel Sánchez García, La Granja, 1, 28108 Alcobendas, Madrid, ES José Carlos Iglesias Sánchez, La Granja, 1, 28108 Alcobendas, Madrid, ES Luis Sante Serna, La Granja, 1, 28108 Alcobendas, Madrid, ES		
(74)	Tomislav Hadžija, Zagreb, HR		
<hr/>			
(51)	MKP (10) HR P20240176 T1		
	A61K 9/00 (2006.01) A61K 47/12 (2006.01) A61K 47/26 (2006.01) A61K 38/00 (2006.01) A61K 38/17 (2006.01)		
(11)	P20240176 (46)	12.04.2024.	
(21)	P20240176T (22)	05.02.2024.	
(86)	PCT/EP2020051002 16.01.2020.		
(96)	EP 20701703.9 16.01.2020.		
(87)	WO2020148372 , 23.07.2020.		
(97)	EP 3911298, 24.11.2021. 202147, En		
(97)	EP 3911298, 15.11.2023. 202346, En		
(31)	201900658 (32) 17.01.2019. (33) GB		
	201905105 10.04.2019. GB		
(54)	FORMULACIJE FORMULATIONS		
(73)	Immunocore Limited, 92 Park Drive, Milton Park, OX14 4RY Abingdon, Oxfordshire, GB		
(72)	Andy Johnson, c/o Immunocore Limited, 101 Park Drive, Milton Park, OX14 4RY Abingdon Oxfordshire, GB Martin Ebner, c/o Immunocore Limited, 101 Park Drive, Milton Park, OX14 4RY Abingdon Oxfordshire, GB Lukasz Grudzien, c/o Immunocore Limited, 101 Park Drive, Milton Park, OX14 4RY Abingdon Oxfordshire, GB		
(74)	ZMP IP d.o.o., Zagreb, HR		
<hr/>			
(51)	MKP (10) HR P20240118 T1		
	A61K 9/20 (2006.01) A61K 31/505 (2006.01) A61K 9/00 (2006.01)		
(11)	P20240118 (46)	12.04.2024.	
(21)	P20240118T (22)	23.01.2024.	
(86)	PCT/EP2017077030 23.10.2017.		
(96)	EP 17794275.2 23.10.2017.		
(87)	WO2018077815 , 03.05.2018.		
(97)	EP 3528791, 28.08.2019. 201935, En		
(97)	EP 3528791, 06.12.2023. 202349, En		
(31)	201621036404 (32) 24.10.2016. (33) IN		
(54)	DISPERZIVNI PRIPRAVCI DISPERSIBLE COMPOSITIONS		
(73)	Janssen Sciences Ireland Unlimited Company, Barnahely, Ringaskiddy, Co Cork, IE		
(72)	Harshad Patankar, Janssen Research and Development LLC, 1000 US Highway Route 202, South Raritan, NJ 08869, US Nicolaas Martha Felix Goyvaerts, Janssen Pharmaceutica NV, Turnhoutseweg 30, 2340 Beerse, BE Gopal Rajan Ranga Rajan, Janssen Pharmaceutica NV, Turnhoutseweg 30, 2340 Beerse, BE		
(74)	Vukmir i suradnici odvjetničko društvo d.o.o., Zagreb, HR		
<hr/>			
(51)	MKP (10) HR P20240144 T1		
	A61M 25/10 (2013.01) A61B 17/22 (2006.01)		
(11)	P20240144 (46)	12.04.2024.	
(21)	P20240144T (22)	30.01.2024.	
(86)	PCT/JP2019023089 11.06.2019.		

(96)	EP 19834109.1	11.06.2019.			
(87)	WO202001285.1	16.01.2020.			
(97)	EP 3795200, 24.03.2021.	202112, En			
(97)	EP 3795200, 27.12.2023.	202352, En			
(31)	2018130088	(32) 09.07.2018.	(33)	JP	
(54)	BALONSKI KATETER BALLOON CATHETER				
(73)	Goodman Co., Ltd., 5th Floor, KDX Nagoya Sakae Building, 4-5-3 Sakae, Naka-ku, Nagoya-shi, 460-0008 Aichi, JP				
(72)	Mitsumasa Okamoto, c/o LS Building, 277-1, Idogane-cho, Seto-shi, 489-0976 Aichi, JP Takashi Kunisada, c/o LS Building, 277-1, Idogane-cho, Seto-shi, 489-0976 Aichi, JP				
(74)	Hraste & Partneri odvjetničko društvo d.o.o., Zagreb, HR				
<hr/>					
(51)	MKP	(10)	HR P20240100 T1		
	A61M 5/315 (2006.01) A61M 5/24 (2006.01)				
(11)	P20240100	(46)	12.04.2024.		
(21)	P20240100T	(22)	19.01.2024.		
(96)	EP 20180758.3	14.03.2017.			
(97)	EP 3730173, 28.10.2020.	202044, En			
(97)	EP 3730173, 08.11.2023.	202345, En			
(31)	201662310961 P	(32) 21.03.2016.	(33)	US	
(62)	17714086.0 ; 14.03.2017.				
(54)	MEDICINSKI UREĐAJ ZA DOZIRANJE S OSNO PROŠIRIVIM POGONSKIM ELEMENTOM MEDICAL DELIVERY DEVICE WITH AXIALLY EXPANDABLE DRIVE MEMBER				
(73)	Eli Lilly and Company, Indianapolis, IN 46285, US				
(72)	Jared Alden Judson, c/o ELI LILLY AND COMPANY, P.O. Box 6288, Indianapolis, IN 46206-6288, US Timothy Lee Moulton, c/o ELI LILLY AND COMPANY, P.O. Box 6288, Indianapolis, IN 46206-6288, US				
(74)	Tomislav Hadžija, Zagreb, HR				
<hr/>					
(51)	MKP	(10)	HR P20240137 T1		
	B01D 1/00 (2006.01) B01D 3/02 (2006.01) B01D 3/10 (2006.01) B01D 3/42 (2006.01) B01D 5/00 (2006.01) D06F 43/08 (2006.01)				
(11)	P20240137	(46)	12.04.2024.		
(21)	P20240137T	(22)	29.01.2024.		
(86)	PCT/DE2020000161 18.07.2020.				
(96)	EP 20758108.3	18.07.2020.			
(87)	WO2021110187.1	10.06.2021.			
(97)	EP 4069394, 12.10.2022.	202241, De			
(97)	EP 4069394, 29.11.2023.	202348, De			
(31)	102019008444	(32) 05.12.2019.	(33)	DE	
(54)	POSTUPAK I UREĐAJ ZA DESTILACIJU TEKUĆINE METHOD AND INSTALLATION FOR DISTILLING A LIQUID				
(73)	Ch. Batsch Verfahrenstechnik GmbH, Feldstraße 2, 53340 Meckenheim, DE				
(72)	Christine Batsch, Nettekoverer Str. 28, 53347 Alfter, DE				
(74)	PRODUCTA d.o.o., Zagreb, HR				
<hr/>					
(51)	MKP	(10)	HR P20240113 T1		
	B01D 46/00 (2022.01) B01D 46/12 (2022.01) F24F 8/108 (2021.01)				
(11)	P20240113	(46)	12.04.2024.		
(21)	P20240113T	(22)	23.01.2024.		
(96)	EP 21164518.9	24.03.2021.			
(97)	EP 4062994, 28.09.2022.	202239, De			
(97)	EP 4062994, 08.11.2023.	202345, De			
(54)	METODA POSTAVLJANJA FILTARSKE ČELIJE ZA SOBNI UREĐAJ ZRAKA METHOD FOR MOUNTING A FILTER CELL FOR A ROOM AIR INSTALLATION				
(73)	TROX GmbH, Heinrich-Trox-Platz 1, 47506 Neukirchen-Vluyn, DE				
(72)	Henning Bringsken, 47447 Moers, DE				
(74)	FORINPRO d.o.o., Zagreb, HR				
<hr/>					
(51)	MKP	(10)	HR P20240138 T1		
	B29C 53/82 (2006.01) B29C 33/44 (2006.01) B29C 37/00 (2006.01) B29C 53/62 (2006.01) B29C 53/78 (2006.01) B29C 53/80 (2006.01)				
(11)	P20240138	(46)	12.04.2024.		
(21)	P20240138T	(22)	29.01.2024.		
(96)	EP 17190115.0	08.09.2017.			
(97)	EP 3453518, 13.03.2019.	201911, En			
(97)	EP 3453518, 08.11.2023.	202345, En			
(54)	METODA I UREĐAJ ZA IZBACIVANJE HELIKALNO NAMOTANE CIJEVI IZ VRETENA METHOD AND APPARATUS FOR EJECTING A HELICALLY WOUND PIPE FROM A MANDREL				
(73)	Uponor Infra Oy, Ilmalantori 4, 00240 Helsinki, FI				
(72)	Anders Nystrand, Vikingavägen 35 B, 65200 Vaasa, FI Antti Koivula, Torstensongatan 53, 50342 Boras, FI Alpo Siekkinen, Sairaallantie 158, 62370 Kangasto, FI Janusz Swistek, Kaszewice 22, 97-415 Kluki, PL				
(74)	Tomislav Hadžija, Zagreb, HR				
<hr/>					
(51)	MKP	(10)	HR P20240094 T1		
	B41J 2/045 (2006.01)				
(11)	P20240094	(46)	12.04.2024.		
(21)	P20240094T	(22)	18.01.2024.		
(86)	PCT/US2019016818 06.02.2019.				
(96)	EP 19706171.6	06.02.2019.			
(87)	WO2020162921.1	13.08.2020.			
(97)	EP 3717254, 07.10.2020.	202041, En			
(97)	EP 3717254, 20.12.2023.	202351, En			
(54)	INTEGRIRANI SKLOP S UPRAVLJAČKIM PROGRAMIMA ZA ADRESE ZA KOMPONENTU ZA KONTROLU TEKUĆINA INTEGRATED CIRCUIT WITH ADDRESS DRIVERS FOR FLUIDIC DIE				
(73)	Hewlett-Packard Development Company, L.P., 10300 Energy Drive, Spring, TX 77389, US				
(72)	Scott A. Linn, 1070 NE Circle Blvd, Spring, TX 97330-4241, US James Michael Gardner, 1070 NE Circle Blvd, Spring, TX 97330-4241, US Michael W. Cumbie, 1070 NE Circle Blvd, Spring, TX 97330-4241, US				
(74)	Vukmir i suradnici odvjetničko društvo d.o.o., Zagreb, HR				
<hr/>					
(51)	MKP	(10)	HR P20240083 T1		
	B41M 3/00 (2006.01) B41M 3/14 (2006.01) B41M 7/00 (2006.01) B44F 1/02 (2006.01) B44F 5/00 (2006.01) B41M 5/26 (2006.01)				
(11)	P20240083	(46)	12.04.2024.		
(21)	P20240083T	(22)	17.01.2024.		
(86)	PCT/IB2019055177 19.06.2019.				
(96)	EP 19752554.6	19.06.2019.			
(87)	WO2019244081.1	26.12.2019.			
(97)	EP 3810432, 28.04.2021.	202117, En			
(97)	EP 3810432, 18.10.2023.	202342, En			
(31)	2018110798	(32) 22.06.2018.	(33)	PT	
(54)	POSTUPAK ZA DOBIVANJE PREDMETA S JEDINSTVENIM ZNAKOM A METHOD FOR PROVIDING AN OBJECT WITH A UNIQUE MARK				
(73)	INCM - Imprensa Nacional-Casa da Moeda, S.A., Avenida António José de Almeida, 1000-042 Lisboa, PT Universidade de Coimbra, Paço das Escolas, 3004-531 Coimbra, PT				
(72)	Nuno Miguel Mendonça Da Silva Gonçalves, Travessa Nova da Rua António José de Almeida 5 1° andar, 3000-046 Coimbra, PT Bruno André Santos Patrão, 4425-236 Pedrouços, 4425-236 Maia, PT Leandro Moraes Valle Cruz, W37DU London, GB Ricardo Jorge Dias Barata, Rua Da Escola Nova, N°67, 3° Frente, 3045-057 Coimbra, PT João Pedro De Almeida Barreto, 3045-057 Coimbra, PT João Pedro Freire Duarte, Rua Capitão Pereirinha, Nr. 95, R/C DRT, 3040-020 Coimbra, PT Renato Paulo Monteiro, Rua Fausto Figueiredo, Nr.1 Alva De Pataias, 2445-205 Pataias, PT				

	João Paulo Ferreira Saraiva Da Mouta Dias, IPN - Rua Pedro Nunes, 3030-199 Coimbra, PT				
	Albano Augusto Cavaleiro Rodrigues De Carvalho, IPN - Rua Pedro Nunes, 3030 199 Coimbra, PT				
(74)	Tomislav Hadžija, Zagreb, HR				
<hr/>					
(51)	MKP B65D 3/12 (2006.01) B65D 3/28 (2006.01) B65D 5/24 (2006.01) B65D 5/42 (2006.01)	(10)	HR P20240133 T1		
(11)	P20240133	(46)		12.04.2024.	
(21)	P20240133T	(22)		26.01.2024.	
(96)	EP 21172713.6			07.05.2021.	
(97)	EP 3936448, 12.01.2022.			202202, De	
(97)	EP 3936448, 03.01.2024.			202401, De	
(31)	505752020	(32)	06.07.2020.	(33)	AT
(54)	PAKIRANJE ZA HRANU IZRABENO OD DUBOKO VUČENOG, PLINONEPROPUSNOG KARTONSKOG SPREMNIKA FOOD PACKAGE MADE OF A DEEP-DRAWN, GASTIGHT CONTAINER MADE OF CARDBOARD				
(73)	Maistapack GmbH, Pürstingerweg 1, 4553 Schlierbach, AT				
(72)	Gottfried Maier, 4540 Bad Hall, AT				
(74)	Vukmir i suradnici odvjetničko društvo d.o.o., Zagreb, HR				
<hr/>					
(51)	MKP B65D 6/24 (2006.01) B65D 21/02 (2006.01) B65D 21/08 (2006.01) B65D 1/22 (2006.01)	(10)	HR P20240131 T1		
(11)	P20240131	(46)		12.04.2024.	
(21)	P20240131T	(22)		26.01.2024.	
(96)	EP 21197019.9			16.09.2021.	
(97)	EP 3981701, 13.04.2022.			202215, De	
(97)	EP 3981701, 27.12.2023.			202352, De	
(31)	10320 U	(32)	07.10.2020.	(33)	AT
(54)	SKLOP S NAJMANJE DVIJE KOŠARE, KOJE SE MOŽE NASLAGATI JEDNU NA DRUGU ARRANGEMENT WITH AT LEAST TWO BASKETS WHICH CAN BE STACKED ON TOP OF EACH OTHER				
(73)	FRIES PLANUNGS- UND MARKETINGGESELLSCHAFT m.b.H., Schützenstrasse 19, 6832 Sulz, AT				
(72)	Markus Grabher, 6890 Lustenau, AT Tobias Watenegger, 6837 Weiler, AT				
(74)	Hraste & Partneri odvjetničko društvo d.o.o., Zagreb, HR				
<hr/>					
(51)	MKP B65D 8/00 (2006.01) B65D 77/06 (2006.01) B67D 1/04 (2006.01) B67D 1/08 (2006.01)	(10)	HR P20240140 T1		
(11)	P20240140	(46)		12.04.2024.	
(21)	P20240140T	(22)		29.01.2024.	
(86)	PCT/EP2020076493			23.09.2020.	
(96)	EP 20775635.4			23.09.2020.	
(87)	WO2021058520			01.04.2021.	
(97)	EP 4034468, 03.08.2022.			202231, En	
(97)	EP 4034468, 15.11.2023.			202346, En	
(31)	19199007	(32)	23.09.2019.	(33)	EP
(54)	TLAČNA KOMORA OPREMLJENA RFID-OM ZA BAČVU RFID-EQUIPPED PRESSURE CHAMBER FOR KEG				
(73)	Carlsberg Breweries A/S, J.C. Jacobsens Gade 1, 1799 Copenhagen V, DK				
(72)	Peter Bach, c/o Carlsberg Breweries A/S, J.C. Jacobsens Gade 1, 1799 Copenhagen V, DK				
(74)	ZMP IP d.o.o., Zagreb, HR				
<hr/>					
(51)	MKP C07C 215/30 (2006.01) C07C 215/60 (2006.01) C07C 215/68 (2006.01) A61K 31/137 (2006.01) A61P 3/10 (2006.01)	(10)	HR P20240173 T1		
(11)	P20240173	(46)		12.04.2024.	
(21)	P20240173T	(22)		05.02.2024.	
(86)	PCT/GB2018052594			13.09.2018.	
(96)	EP 18773825.7			13.09.2018.	
(87)	WO2019053426			21.03.2019.	
(97)	EP 3681857, 22.07.2020.			202030, En	
(97)	EP 3681857, 08.11.2023.			202345, En	
(31)	201714734	(32)	13.09.2017.	(33)	GB
(54)	FLUOROFENIL BETA-HIDROKSJETILAMINI I NJIHOVA UPOTREBA U LIJEČENJU HIPERGLIKEMIJE FLUOROPHENYL BETA-HYDROXYETHYLAMINES AND THEIR USE IN THE TREATMENT OF HYPERGLYCAEMIA				
(73)	Atrogi AB, Tomtebodavägen 6, 171 65 Solna, SE				
(72)	Benjamin Pelcman, Dobelmsgatan 85, SE-113 52 Stockholm, SE Tore Bengtsson, Gadolinivägen 10, 185 94 Vaxholm, SE				
(74)	Tomislav Hadžija, Zagreb, HR				
<hr/>					
(51)	MKP C07C 55/08 (2006.01) C07C 215/60 (2006.01) A61K 31/00 (2006.01) A61K 31/137 (2006.01) A61K 47/12 (2006.01)	(10)	HR P20240162 T1		
(11)	P20240162	(46)		12.04.2024.	
(21)	P20240162T	(22)		01.02.2024.	
(86)	PCT/US2019043856			29.07.2019.	
(96)	EP 19845343.3			29.07.2019.	
(87)	WO2020028215			06.02.2020.	
(97)	EP 3829551, 09.06.2021.			202123, En	
(97)	EP 3829551, 03.01.2024.			202401, En	
(31)	201862711936 P	(32)	30.07.2018.	(33)	US
	201862731442 P		14.09.2018.		US
(54)	KRISTALNA SOL EPINEFRIN MALONATA CRYSTALLINE EPINEPHRINE MALONATE SALT				
(73)	Biothea Pharma, Inc., 2 Avery Street, Suite 21E, Boston, MA 02111, US				
(72)	Jean-Pierre Sommadossi, 2 Avery Street 21 E, Boston, MA 02110, US				
	Adel Moussa, 9 Chandler Road, Burlington, MA 01803, US				
(74)	ZMP IP d.o.o., Zagreb, HR				
<hr/>					
(51)	MKP C07D 257/04 (2006.01) A61P 35/00 (2006.01) A61K 31/41 (2006.01)	(10)	HR P20240134 T1		
(11)	P20240134	(46)		12.04.2024.	
(21)	P20240134T	(22)		26.01.2024.	
(86)	PCT/EP2022069240			11.07.2022.	
(96)	EP 22748028.2			11.07.2022.	
(87)	WO2023285344			19.01.2023.	
(97)	EP 4182303, 24.05.2023.			202321, En	
(97)	EP 4182303, 29.11.2023.			202348, En	
(31)	21186075	(32)	16.07.2021.	(33)	EP
(54)	TERMODINAMIČKI STABILNI OBLIK SCO-101 THERMODYNAMICALLY STABLE FORM OF SCO-101				
(73)	Scandion Oncology A/S, Fruebjergvej 3, 2100 Copenhagen Ø, DK				
(72)	Kaare G. Rasmussen, 2100 Copenhagen, DK René Egebro, 2100 Copenhagen, DK Klaus Snej Jensen, 1920 Frederiksberg, DK Kiara Lobato, G20 8PD Glasgow Aberdeenshire, GB Lorraine Sharp, EH14 1PL Edinburgh Aberdeenshire, GB				
(74)	Danija Budimir, Zagreb, HR				
<hr/>					
(51)	MKP C07D 401/12 (2006.01) C07D 401/14 (2006.01) C07D 413/14 (2006.01) A61K 31/4439 (2006.01) A61P 35/00 (2006.01) A61P 19/06 (2006.01) A61P 19/02 (2006.01) A61P 17/06 (2006.01) A61P 3/00 (2006.01) A61P 9/10 (2006.01) A61P 31/04 (2006.01) A61P 29/00 (2006.01) A61P 11/06 (2006.01) A61P 37/08 (2006.01)	(10)	HR P20240122 T1		
(11)	P20240122	(46)		12.04.2024.	
(21)	P20240122T	(22)		24.01.2024.	

- (86) PCT/CN2020117093 23.09.2020.
 (96) [EP 20869953.8](#) 23.09.2020.
 (87) [WO2021057785](#), 01.04.2021.
 (97) EP 4015513, 22.06.2022. 202225, En
 (97) EP 4015513, 01.11.2023. 202344, En
 (31) 201910906833 (32) 24.09.2019. (33) CN
 (54) **IRAK INHIBITOR I METODA NJEGOVE PRIPREME I UPOTREBE**
 IRAK INHIBITOR AND PREPARATION METHOD THEREFOR
 AND USE THEREOF
 (73) Shanghai Meiyue Biotech Development Co., Ltd., 3333 Shenjiang
 Road Building 1, Floor 5, Block A, Pudong New District, 200120
 Shanghai, CN
 (72) Guozhong Ye, 3333 Shenjiang Road, Building 1, Floor 5, Block A
 Pudong New District, 200120 Shanghai, CN
 Chen Ding, 3333 Shenjiang Road, Building 1, Floor 5, Block A
 Pudong New District, 200120 Shanghai, CN
 Yawen Ding, 3333 Shenjiang Road, Building 1, Floor 5, Block A
 Pudong New District, 200120 Shanghai, CN
 Qian He, 3333 Shenjiang Road, Building 1, Floor 5, Block A Pudong
 New District, 200120 Shanghai, CN
 Chaodong Wang, 3333 Shenjiang Road, Building 1, Floor 5, Block
 A Pudong New District, 200120 Shanghai, CN
 (74) Tomislav Hadžija, Zagreb, HR

HR P20231681 T1

- (51) MKP (10)
C07D 401/14 (2006.01)
C07D 403/14 (2006.01)
A61P 35/00 (2006.01)
A61K 31/53 (2006.01)
A61K 31/506 (2006.01)
A61K 31/4439 (2006.01)
 (11) P20231681 (46) 12.04.2024.
 (21) P20231681T (22) 20.12.2023.
 (86) PCT/US2016059879 01.11.2016.
 (96) [EP 16794885.0](#) 01.11.2016.
 (87) [WO2017079140](#), 11.05.2017.
 (97) EP 3371171, 12.09.2018. 201837, En
 (97) EP 3371171, 25.10.2023. 202343, En
 (31) 201562249784 P (32) 02.11.2015. (33) US
 201662367960 P 28.07.2016. US
 (54) **INHIBITORI ZA RET**
 INHIBITORS OF RET
 (73) Blueprint Medicines Corporation, 45 Sidney Street, Cambridge, MA
 02139, US
 (72) Jason D. Brubaker, 26 Sciarappa Street Unit 1, Cambridge, MA
 02141, US
 Joseph L. Kim, 20 Green Way, Wayland, MA 01778, US
 Kevin J. Wilson, 38 Union Park, Apt. 4, Boston, MA 02118, US
 Douglas Wilson, 33 Mulberry Circle, Ayer, MA 01432, US
 Lucian V. Dipietro, 37 Centennial Avenue, Gloucester, MA 01930,
 US
 (74) CPZ - CENTAR ZA PATENTE d.o.o., Zagreb, HR

HR P20240175 T1

- (51) MKP (10)
C07D 413/10 (2006.01)
A01N 43/80 (2006.01)
C07D 413/14 (2006.01)
 (11) P20240175 (46) 12.04.2024.
 (21) P20240175T (22) 05.02.2024.
 (86) PCT/EP2020064212 21.05.2020.
 (96) [EP 20727805.2](#) 21.05.2020.
 (87) [WO2020239607](#), 03.12.2020.
 (97) EP 3976603, 06.04.2022. 202214, En
 (97) EP 3976603, 15.11.2023. 202346, En
 (31) 201907602 (32) 29.05.2019. (33) GB
 201914260 03.10.2019. GB
 202002209 18.02.2020. GB
 (54) **HERBICIDNI SPOJEVI**
 HERBICIDAL COMPOUNDS
 (73) Syngenta Crop Protection AG, Rosentalstrasse 67, 4058 Basel, CH
 (72) William Guy Whittingham, Syngenta Limited Syngenta, Jealott's Hill
 International Research Centre, RG42 6EY Bracknell Berkshire, GB
 John Williams, Syngenta Limited Syngenta, Jealott's Hill
 International Research Centre, RG42 6EY Bracknell Berkshire, GB
 Christopher John Mathews, Syngenta Limited Syngenta, Jealott's
 Hill International Research Centre, RG42 6EY Bracknell Berkshire,
 GB
 (74) PRODUCTA d.o.o., Zagreb, HR

HR P20240161 T1

- (51) MKP (10)
C07D 471/04 (2006.01)
C07D 401/14 (2006.01)
C07D 403/14 (2006.01)
A61P 35/00 (2006.01)
A61K 31/437 (2006.01)
C07D 413/14 (2006.01)
 (11) P20240161 (46) 12.04.2024.
 (21) P20240161T (22) 01.02.2024.
 (86) PCT/CN2019074578 02.02.2019.
 (96) [EP 19750376.6](#) 02.02.2019.
 (87) [WO2019154365](#), 15.08.2019.
 (97) EP 3753937, 23.12.2020. 202052, En
 (97) EP 3753937, 10.01.2024. 202402, En
 (31) 201810124494 (32) 07.02.2018. (33) CN
 201811361512 15.11.2018. CN
 (54) **INHIBITOR ATR I NJEGOVA PRIMJENA**
 ATR INHIBITOR AND APPLICATION THEREOF
 (73) Wuxi Biocity Biopharmaceuticals Co., Ltd., Room 315, Meiliang Road
 No. 88, Mashan, Binhu District, 214000 Wuxi, Jiangsu, CN
 (72) Wenyan Qian, 288 Futezhong Road, Pudong New Area, 200131
 Shanghai, CN
 Jian Wang, 288 Futezhong Road, Pudong New Area, 200131
 Shanghai, CN
 Jie Li, 288 Futezhong Road, Pudong New Area, 200131 Shanghai,
 CN
 Jian Li, 288 Futezhong Road, Pudong New Area, 200131 Shanghai,
 CN
 Shuhui Chen, 288 Futezhong Road, Pudong New Area, 200131
 Shanghai, CN
 (74) ZMP IP d.o.o., Zagreb, HR

HR P20240130 T1

- (51) MKP (10)
C07D 487/04 (2006.01)
A61P 11/06 (2006.01)
A61P 11/10 (2006.01)
A61K 31/519 (2006.01)
 (11) P20240130 (46) 12.04.2024.
 (21) P20240130T (22) 25.01.2024.
 (86) PCT/EP2020058168 24.03.2020.
 (96) [EP 20711985.0](#) 24.03.2020.
 (87) [WO2020200918](#), 08.10.2020.
 (97) EP 3947384, 09.02.2022. 202206, En
 (97) EP 3947384, 01.11.2023. 202344, En
 (31) 19167245 (32) 04.04.2019. (33) EP
 (54) **DERIVATI IZOKROMENA KAO INHIBITORI FOSFOINOZITID 3-**
KINAZA
 ISOCHROMENE DERIVATIVES AS PHOSPHOINOSITIDE 3-
 KINASES INHIBITORS
 (73) Chiesi Farmaceutici S.p.A., Via Palermo, 26/A, 43122 Parma, IT
 (72) Matteo Biagetti, Via Palermo 26/A, 43122 Parma, IT
 Paolo Ronchi, Via Palermo 26/A, 43122 Parma, IT
 Claudio Fiorelli, Via Palermo 26/A, 43122 Parma, IT
 Paolo Bruno, Via Palermo 26/A, 43122 Parma, IT
 (74) Željka Filipčić, Zagreb, HR

HR P20240146 T1

- (51) MKP (10)
C07D 487/04 (2006.01)
A61K 31/13 (2006.01)
A61K 31/27 (2006.01)
A61K 31/444 (2006.01)
 (11) P20240146 (46) 12.04.2024.
 (21) P20240146T (22) 30.01.2024.
 (86) PCT/US2018034566 25.05.2018.
 (96) [EP 18805780.6](#) 25.05.2018.
 (87) [WO2018218104](#), 29.11.2018.
 (97) EP 3630772, 08.04.2020. 202015, En
 (97) EP 3630772, 01.11.2023. 202344, En
 (31) 201762511367 P (32) 26.05.2017. (33) US
 (54) **POSTUPCI DOBIVANJA I UPOTREBE INHIBITORA PDE9**
 METHODS OF MAKING AND USING PDE9 INHIBITORS
 (73) Cardurion Pharmaceuticals, Inc., 78 Blanchard Road, Suite 200,
 Burlington, MA 01803, US
 (72) Niels Svenstrup, 227 Summit Ave, Apt E204, Brookline, MA 02446,
 US
 Jun Zhang, 12 Taihua Road, Tianjin-Economic-Technological
 Development Area, 300000 Tianjin, CN
 Jikui Sun, Room 1-2303 7th Building Bin Shang Hua Yuan Jinshan
 South Road Tianjin-Economic-Technological Development Area,
 300000 Tianjin, CN

Yuyin Chen, 4-3-602 Xinyuan Street 15 Haidian, 100000 Beijing, CN		(51) MKP	(10)	HR P20240088 T1
Jianshe Kong, 15 Cobblers Circle, Franklin Park, NJ 08823, US		C07K 16/28 (2006.01)		
Rujian Ma, Room 1601 No.12 Lane 403 Guanshengyuan Road, Xuhui District, 200235 Shanghai, CN		(11) P20240088	(46)	12.04.2024.
Junhua Zhang, Room 15-Jia-1604 Feng Lin Ya Du Bei Gang Street Zhonglou District, 213000 Changzhou Jiangsu, CN		(21) P20240088T	(22)	17.01.2024.
Liang Qin, Room 2104 Building 5 Feng Huang Ming Cheng Long Hu Tang Street Xinbei District, 213000 Changzhou Jiangsu, CN		(86) PCT/EP2015066501	17.07.2015.	
Huanming Xiao, 6 Tai-He Road BDA, 100176 Beijing, CN		(96) EP 15738925.5	17.07.2015.	
Jinxu Sun, 6 Tai-He Road BDA, 100176 Beijing, CN		(87) WO2016009086	21.01.2016.	
Xiao Meng, 90 Delin Road Waigaoqiao Free Trade Zone, 200131 Shanghai, CN		(97) EP 3172232, 31.05.2017.	201722, En	
Fenglai Sun, 90 Delin Road, Waigaoqiao Free Trade Zone, 200131 Shanghai, CN		(97) EP 3172232, 27.12.2023.	202352, En	
Jingyang Zhu, 30 Yorktown Road, Monmouth Junction, NJ 08852, US		(31) 14177547	(32) 17.07.2014.	(33) EP
(74) PRODUCTA d.o.o., Zagreb, HR		14194893	26.11.2014.	EP
<hr/>				
(51) MKP	(10)	HR P20240155 T1		
C07D 493/08 (2006.01)				
A61K 31/444 (2006.01)				
A61K 31/4427 (2006.01)				
A61P 19/02 (2006.01)				
(11) P20240155	(46)	12.04.2024.		
(21) P20240155T	(22)	31.01.2024.		
(96) EP 21178695.9	07.06.2018.			
(97) EP 3915994, 01.12.2021.	202148, En			
(97) EP 3915994, 22.11.2023.	202347, En			
(31) 201762517394 P	(32) 09.06.2017.	(33) US		
(62) 18737718.9 ; 07.06.2018.				
(54) SPOJEVI I PRIPRAVCI ZA INDUCIRANJE HONDROGENEZE				
COMPOUNDS AND COMPOSITIONS FOR INDUCING CHONDROGENESIS				
(73) Novartis AG, Lichtstrasse 35, 4056 Basel, CH				
(72) Ha-Soon Choi, San Diego, CA 92121, US				
Jiqing Jiang, San Diego, CA 92121, US				
James Paul Lajiness, San Diego, CA 92121, US				
Bao Nguyen, San Diego, CA 92121, US				
Hank Michael James Petrassi, San Diego, CA 92121, US				
Zhicheng Wang, San Diego, CA 92121, US				
(74) CPZ - CENTAR ZA PATENTE d.o.o., Zagreb, HR				
<hr/>				
(51) MKP	(10)	HR P20240120 T1		
C07D 498/04 (2006.01)				
A61P 5/24 (2006.01)				
A61K 31/5383 (2006.01)				
A61K 9/08 (2006.01)				
A61K 9/48 (2006.01)				
A61K 47/14 (2017.01)				
A61P 25/00 (2006.01)				
(11) P20240120	(46)	12.04.2024.		
(21) P20240120T	(22)	24.01.2024.		
(86) PCT/EP2019056303	13.03.2019.			
(96) EP 19711866.4	13.03.2019.			
(87) WO2019175253	19.09.2019.			
(97) EP 3765024, 20.01.2021.	202103, En			
(97) EP 3765024, 22.11.2023.	202347, En			
(31) 201862642622 P	(32) 14.03.2018.	(33) US		
(54) NOVA FARMACEUTSKA FORMULACIJA KOJA SADRŽI				
DVOJNE ANTAGONISTE NK-1/NK-3 RECEPTORA				
NOVEL PHARMACEUTICAL FORMULATION COMPRISING DUAL NK-1/NK-3 RECEPTOR ANTAGONISTS				
(73) KaNDy Therapeutics Limited, 400 South Oak Way, RG2 6AD Reading, Berkshire, GB				
(72) Mike Trower, C/O NeRRe Therapeutics Limited Stevenage, Bioscience Catalyst Incubator Building Gunnels Wood Road, SG1 2FX Stevenage Hertfordshire, GB				
Mary Kerr, C/O NeRRe Therapeutics Limited Stevenage, Bioscience Catalyst Incubator Building Gunnels Wood Road, SG1 2FX Stevenage Hertfordshire, GB				
David Elder, 110 Fordwich Rise, SG14 2DE Hertford, Hertfordshire, GB				
Monica Lazaro, C/O Catalent Pharma Solutions, 2725 Scherer Drive, St. Petersburg, FL 33716, US				
Derek Bush, C/O Catalent Pharma Solutions, 2725 Scherer Drive, St. Petersburg, FL 33716, US				
(74) PRODUCTA d.o.o., Zagreb, HR				
<hr/>				
(51) MKP	(10)	HR P20240149 T1		
C07K 16/28 (2006.01)				
A61K 39/00 (2006.01)				
A61K 39/395 (2006.01)				
A61P 35/00 (2006.01)				
A61P 35/02 (2006.01)				
A61P 37/04 (2006.01)				
(11) P20240149	(46)	12.04.2024.		
(21) P20240149T	(22)	31.01.2024.		
(96) EP 20186993.0	19.09.2013.			
(97) EP 3778641, 17.02.2021.	202107, En			
(97) EP 3778641, 08.11.2023.	202345, En			
(31) 201261704029 P	(32) 21.09.2012.	(33) US		
201361753461 P 17.01.2013. US				
201361763110 P 11.02.2013. US				
201361827098 P 24.05.2013. US				
(62) 13773476.0 ; 19.09.2013.				
(54) BISPECIFIČNA MOLEKULA ZA VEZANJE ANTIGENA, KOJI				
VEŽU CD3 I CD20, I NJIHOVE UPOTREBE				
BISPECIFIC ANTIGEN-BINDING MOLECULES THAT BIND CD3 AND CD20, AND USES THEREOF				

- (73) Regeneron Pharmaceuticals, Inc., 777 Old Saw Mill River Road, Tarrytown, NY 10591-6707, US
 (72) Eric Smith, 310 Lexington Avenue, Apt. 4E, New York, NY 10016, US
 Nicholas J. Papadopoulos, 59 Heritage Lane, Lagrangeville, NY 12540, US
 (74) Tomislav Hadžija, Zagreb, HR

- (51) MKP (10) [HR P20240128 T1](#)
C11B 1/10 (2006.01)
A01H 1/00 (2006.01)
C11C 3/00 (2006.01)
C11C 3/12 (2006.01)
C11B 3/00 (2006.01)
C11B 3/02 (2006.01)
C11C 3/10 (2006.01)

- (11) P20240128 (46) 12.04.2024.
 (21) P20240128T (22) 25.01.2024.
 (96) [EP 15175769.7](#) 07.07.2015.
 (97) EP 2966157, 13.01.2016. 201602, En
 (97) EP 2966157, 01.11.2023. 202344, En
 (31) 2014902617 (32) 07.07.2014. (33) AU
 2015900084 13.01.2015. AU
 2015900284 30.01.2015. AU

- (54) **POSTUPCI ZA PROIZVODNJU INDUSTRIJSKIH PROIZVODA IZ BILJNIH LIPIDA**
 PROCESSES FOR PRODUCING INDUSTRIAL PRODUCTS FROM PLANT LIPIDS

- (73) Nuseed Global Innovation Ltd, No.1 Spinningfields Quay Street, M3 3JE Manchester, GB
 (72) Thomas Vanhercke, 1/16 Skardon Street, 2617 Kaleen, ACT, AU
 James Robertson Petrie, 16 Henry Street, 2580 Goulburn, NSW, AU
 Anna El Tahchy, 11B Warrego Circuit, 2614 Kaleen, ACT, AU
 Surinder Pal Singh, 10 Lucas Place, 2602 Downer, ACT, AU
 Kyle Reynolds, 16/204 MacFarlane Burnett Avenue, 2615 Macgregor, ACT, AU
 Qing Liu, 25 Mirrabucca Crescent, 2617 Giralang, ACT, AU
 Benjamin Aldo Leita, Unit 5/31 Donald Street, 2315 Nelson Bay, NSW, AU
 (74) Danija Budimir, Zagreb, HR

- (51) MKP (10) [HR P20240170 T1](#)
C12N 5/071 (2010.01)
- (11) P20240170 (46) 12.04.2024.
 (21) P20240170T (22) 02.02.2024.
 (86) PCT/US2014037275 08.05.2014.
 (96) [EP 14730323.4](#) 08.05.2014.
 (87) [WO2014182885](#), 13.11.2014.
 (97) EP 2994528, 16.03.2016. 201611, En
 (97) EP 2994528, 08.11.2023. 202345, En
 (31) 201361855146 P (32) 08.05.2013. (33) US
 201361855152 P 09.05.2013. US

- (54) **ORGANOIDI KOJI SADRŽE IZOLIRANE RENALNE STANICE I NJIHOVE UPORABE**
 ORGANOIDS COMPRISING ISOLATED RENAL CELLS AND USES THEREOF

- (73) ProKidney, 10 Market Street, 688 Camana Bay, KY1-9006 Grand Cayman, KY
 (72) Joydeep Basu, 3929 Westpoint Blvd. G, Winston-Salem, NC 27103, US
 Andrew Bruce, 3929 Westpoint Blvd. G, Winston-Salem, NC 27103, US
 Rusty Kelley, 3929 Westpoint Blvd. G, Winston-Salem, NC 27103, US
 Kelly Guthrie, 3929 Westpoint Blvd. G, Winston-Salem, NC 27103, US
 (74) CPZ - CENTAR ZA PATENTE d.o.o., Zagreb, HR

- (51) MKP (10) [HR P20240148 T1](#)
C22B 1/00 (2006.01)
C22B 3/16 (2006.01)
C22B 59/00 (2006.01)
C22B 60/00 (2006.01)

- (11) P20240148 (46) 12.04.2024.
 (21) P20240148T (22) 30.01.2024.
 (86) PCT/EP2018074789 13.09.2018.
 (96) [EP 18769361.9](#) 13.09.2018.
 (87) [WO2019053148](#), 21.03.2019.

- (97) EP 3682039, 22.07.2020. 202030, Fr
 (97) EP 3682039, 01.11.2023. 202344, Fr
 (31) 1758538 (32) 14.09.2017. (33) FR

- (54) **POSTUPAK SELEKTIVNE EKSTRAKCIJE METALA MEHANOSINTEZOM I ISPIRANJEM**
 METHOD FOR THE SELECTIVE EXTRACTION OF METALS BY MECHANOSYNTHESIS AND LEACHING

- (73) Université Claude Bernard Lyon 1, 43 Boulevard du 11 Novembre 1918, 69100 Villeurbanne, FR
 Centre National de la Recherche Scientifique, 3, rue Michel Ange, 75016 Paris, FR
 Institut National des Sciences Appliquées de Lyon, 20 Avenue Albert Einstein, 69621 Villeurbanne, FR
 CPE Lyon Formation Continue et Recherche, 43, boulevard du 11 novembre 1918, 69100 Villeurbanne, FR
 Ecole Nationale Supérieure de Chimie de Montpellier, 240 Avenue du Professeur Emile Jeanbrau, 34090 Montpellier, FR
 Université de Montpellier, 163, Rue Auguste Broussonnet, 34090 Montpellier, FR

- (72) Julien Leclair, 53 Impasse des Ifs, 69620 Le Bois d'Oingt, FR
 Jean Septavaux, 9, Champ Vallée, 1348 Ottignies-Louvain-la-Neuve, BE
 Thomas-Xavier Metro, 7 Rue du Roussillon, 34090 Montpellier, FR
 (74) PRODUCTA d.o.o., Zagreb, HR

- (51) MKP (10) [HR P20240126 T1](#)
E01B 3/46 (2006.01)

- (11) P20240126 (46) 12.04.2024.
 (21) P20240126T (22) 25.01.2024.
 (86) PCT/EP2021057117 19.03.2021.
 (96) [EP 21713011.1](#) 19.03.2021.
 (87) [WO2021186048](#), 23.09.2021.
 (97) EP 4121596, 25.01.2023. 202304, Fr
 (97) EP 4121596, 01.11.2023. 202344, Fr
 (31) 2002703 (32) 19.03.2020. (33) FR

- (54) **NOSAČ ZA TRAČNICE ŽELJEZNIČKE PRUGE**
 SUPPORT FOR RAILWAY TRACK RAILS

- (73) Baret, 156 rue Saint-Louis, 08170 Haybes, FR
 (72) Boris Moussu, Moulin Lugand - Route de Oignies, 08170 Fumay, FR
 (74) Vukmir i suradnici odvjetničko društvo d.o.o., Zagreb, HR

- (51) MKP (10) [HR P20240132 T1](#)
E01D 19/04 (2006.01)
E04H 9/02 (2006.01)

- (11) P20240132 (46) 12.04.2024.
 (21) P20240132T (22) 26.01.2024.
 (86) PCT/EP2018053567 13.02.2018.
 (96) [EP 18710325.4](#) 13.02.2018.
 (87) [WO2018149828](#), 23.08.2018.
 (97) EP 3568525, 20.11.2019. 201947, De
 (97) EP 3568525, 15.11.2023. 202346, De
 (31) 102017202317 (32) 14.02.2017. (33) DE

- (54) **KLIZNI LEŽAJ NJIHALA I POSTUPAK NJEGOVOG DIMENZIONIRANJA**
 SLIDING PENDULUM BEARING AND MEASURING METHOD THEREFOR

- (73) Maurer Engineering GmbH, Frankfurter Ring 193, 80807 München, DE
 (72) Felix Weber, Im Rebacher 2a, 8118 Pfaffhausen, CH
 Christian Braun, Buchenstr. 19a, 83607 Holzkirchen, DE
 (74) Hraste & Partneri odvjetničko društvo d.o.o., Zagreb, HR

- (51) MKP (10) [HR P20240129 T1](#)
F16B 12/26 (2006.01)

- (11) P20240129 (46) 12.04.2024.
 (21) P20240129T (22) 25.01.2024.
 (96) [EP 18173912.9](#) 13.02.2014.

- (97) EP 3385545, 10.10.2018. 201841, De
 (97) EP 3385545, 08.11.2023. 202345, De
 (31) 102013203289 (32) 27.02.2013. (33) DE
 (62) 14704162.8 ; 13.02.2014.

- (54) **SREDSTVA ZA SPAJANJE**
 CONNECTING MEANS

- (73) Lamello AG, Hauptstrasse 149, 4416 Bubendorf, CH
 (73)(72) Franz Baur, Hochsträss 13, 87534 Oberstaufen, DE
 Franz Haser, Buchenegg 5, 87534 Oberstaufen, DE

- (72) Patrick Jeker, Holzgasse 14, 4225 Brislach, CH
Philipp Seiler, Uenderdorf 20, 4424 Arboldswil, CH
(74) ZMP IP d.o.o., Zagreb, HR

HR P20240092 T1

- (51) MKP (10)
F16L 23/02 (2006.01)
B01J 3/00 (2006.01)
B01J 19/02 (2006.01)
F16L 23/20 (2006.01)
- (11) P20240092 (46) 12.04.2024.
(21) P20240092T (22) 18.01.2024.
- (86) PCT/EP2016068122 29.07.2016.
(96) [EP 16744785.3](#) 29.07.2016.
(87) [WO2017025350](#), 16.02.2017.
(97) EP 3334520, 20.06.2018. 201825, De
(97) EP 3334520, 29.11.2023. 202348, De
(31) 102015215413 (32) 12.08.2015. (33) DE
- (54) **NEMONOLITNA VAKUUMSKA KOMORA ZA IZVOĐENJE VAKUUMSKIH PRIMJENA I/ILI DRŽANJE VAKUUMSKIH KOMPONENTI**
NON-MONOLITHIC VACUUM CHAMBER FOR CARRYING OUT VACUUM APPLICATIONS, AND/OR FOR RECEIVING VACUUM COMPONENTS
- (73) VACOM Vakuum Komponenten & Messtechnik GmbH, Gabelsbergerstraße 9, 07749 Jena, DE
(72) Stephan Wolfgramm, Am Klosterholz 6, 99817 Eisenach, DE
Sophie Gottschall, Adolf-Reichwein-Straße 6, 07745 Jena, DE
Michael Flämmich, Lützowstrasse 9, 07745 Jena, DE
Ute Bergner, Brändströmstrasse 14, 07749 Jena, DE
(74) ZMP IP d.o.o., Zagreb, HR

HR P20240172 T1

- (51) MKP (10)
F24F 11/83 (2018.01)
F24F 11/65 (2018.01)
F24F 11/67 (2018.01)
- (11) P20240172 (46) 12.04.2024.
(21) P20240172T (22) 02.02.2024.
- (86) PCT/EP2019066151 19.06.2019.
(96) [EP 19733699.3](#) 19.06.2019.
(87) [WO2020002073](#), 02.01.2020.
(97) EP 3814690, 05.05.2021. 202118, En
(97) EP 3814690, 08.11.2023. 202345, En
(31) 18179738 (32) 26.06.2018. (33) EP
- (54) **POSTUPAK I UPRAVLJAČ ZA UPRAVLJANJE SKLOPOM REVERZIBILNE TOPLINSKE PUMPE**
METHOD AND CONTROLLER FOR CONTROLLING A REVERSIBLE HEAT PUMP ASSEMBLY
- (73) E.ON Sverige AB, Nobelvägen 66, 205 09 Malmö, SE
(72) Per Rosén, Mäsvägen 5c, 227 33 Lund, SE
Jacob Skogström, Fregattgatan 1, 234 42 Lomma, SE
Fredrik Rosenqvist, Carl Westmans Allé 1, 254 51 Helsingborg, SE
Bengt Lindoff, Öresundsvägen 5, 237 35 Bjärred, SE
(74) Tomislav Hadžija, Zagreb, HR

HR P20240174 T1

- (51) MKP (10)
F26B 15/16 (2006.01)
B62D 65/18 (2006.01)
F27B 9/26 (2006.01)
F27D 9/00 (2006.01)
- (11) P20240174 (46) 12.04.2024.
(21) P20240174T (22) 05.02.2024.
- (96) [EP 19195205.0](#) 03.09.2019.
(97) EP 3627084, 25.03.2020. 202013, De
(97) EP 3627084, 08.11.2023. 202345, De
(31) 102018123269 (32) 21.09.2018. (33) DE
- (54) **POSTROJENJE ZA OBRADU I POSTUPAK ZA OBRADU RADNIH PREDMETA**
TREATMENT PLANT AND METHOD FOR TREATING WORKPIECES
- (73) Eisenmann GmbH, Tübinger Straße 81, 71032 Böblingen, DE
(72) Herbert Schulze, Schillerstr. 14, 71134 Aidlingen, DE
(74) Tomislav Hadžija, Zagreb, HR

HR P20240152 T1

- (51) MKP (10)
F28F 3/04 (2006.01)
F28D 1/03 (2006.01)
F28D 1/053 (2006.01)
F28F 1/16 (2006.01)
- (11) P20240152 (46) 12.04.2024.
(21) P20240152T (22) 31.01.2024.
- (86) PCT/IB2019054103 17.05.2019.
(96) [EP 19730958.6](#) 17.05.2019.
(87) [WO2019220411](#), 21.11.2019.
(97) EP 3794300, 24.03.2021. 202112, En
(97) EP 3794300, 27.12.2023. 202352, En
(31) 201800005477 (32) 17.05.2018. (33) IT
- (54) **RADIJATORSKI ELEMENT**
HEATING RADIATOR ELEMENT
- (73) FONDITAL S.p.A., Via Cerreto 40, 25079 Vobarno, IT
(72) Orlando Niboli, c/o FONDITAL S.P.A., A SOCIO UNICO, Via Cerreto, 40, 25079 Vobarno (BS), IT
(74) PETOŠEVIĆ d.o.o., Zagreb, HR

HR P20240123 T1

- (51) MKP (10)
G01N 21/88 (2006.01)
G01N 21/95 (2006.01)
- (11) P20240123 (46) 12.04.2024.
(21) P20240123T (22) 24.01.2024.
- (96) [EP 19196820.5](#) 11.09.2019.
(97) EP 3792619, 17.03.2021. 202111, Fr
(97) EP 3792619, 01.11.2023. 202344, Fr
- (54) **SKLOP ZA DETEKCIJU NEDOSTATAKA NA KAROSERIJI MOTORNOG VOZILA**
ASSEMBLY FOR DETECTING FAULTS ON A BODY OF A MOTOR VEHICLE
- (73) Proov Station, 40, rue du Président Edouard Herriot, 69001 Lyon, FR
(72) Gabriel Tissandier, 69001 Lyon, FR
Cédric Bernard, 69001 Lyon, FR
Alexandre Perret-Meyer, 69001 Lyon, FR
(74) Tomislav Hadžija, Zagreb, HR

HR P20240156 T1

- (51) MKP (10)
G05D 1/43 (2024.01)
G05D 1/617 (2024.01)
B62D 1/00 (2006.01)
B62D 1/28 (2006.01)
B62D 65/18 (2006.01)
- (11) P20240156 (46) 12.04.2024.
(21) P20240156T (22) 01.02.2024.
- (96) [EP 22174640.7](#) 30.04.2020.
(97) EP 4080313, 26.10.2022. 202243, De
(97) EP 4080313, 01.11.2023. 202344, De
(31) 102019117036 (32) 25.06.2019. (33) DE
(62) 20723838.7 ; 30.04.2020.
- (54) **SUSTAV OBRADE ZA OBRADU RADNIH PREDMETA**
TREATMENT SYSTEM FOR TREATING WORKPIECES
- (73) Eisenmann GmbH, Tübinger Straße 81, 71032 Böblingen, DE
(72) Herbert Schulze, 71134 Aidlingen, DE
(74) Tomislav Hadžija, Zagreb, HR

HR P20240093 T1

- (51) MKP (10)
G06K 19/06 (2006.01)
B42D 25/36 (2014.01)
G06K 19/08 (2006.01)
G09F 3/03 (2006.01)
B42D 25/47 (2014.01)
- (11) P20240093 (46) 12.04.2024.
(21) P20240093T (22) 18.01.2024.
- (86) PCT/IB2020058669 17.09.2020.
(96) [EP 20789671.3](#) 17.09.2020.
(87) [WO2021053574](#), 25.03.2021.
(97) EP 4032023, 27.07.2022. 202230, En
(97) EP 4032023, 25.10.2023. 202343, En
(31) 201900016688 (32) 19.09.2019. (33) IT
- (54) **LJEPLJIVA ETIKETA**
ADHESIVE LABEL
- (73) Istituto Poligrafico e Zecca dello Stato S.p.A., Via Salaria 691, 00138 Roma (RM), IT

- Fondazione Bruno Kessler, Via Santa Croce, 77, 38122 Trento, IT
- (72) Giuseppe Ghisa, Istituto Poligrafico e Zecca dello Stato S.p.A., Piazza Giuseppe Verdi 10, 00198 Roma RM, IT
 Francesco Antonio Infortuna, Istituto Poligrafico e Zecca dello Stato S.p.A., Piazza Verdi 10, 00198 Roma RM, IT
 Andrea Gumiero, Istituto Poligrafico e Zecca dello Stato S.p.A., Piazza Verdi 10, 00198 Roma RM, IT
 Gianluigi Casse, Fondazione Bruno Kessler, Via Santa Croce 77, 38122 Trento TN, IT
 Georg Pucker, Via Spolverine, 72, 8057 Pergine Valsugana TN, IT
 Wei Liu, Fondazione Bruno Kessler, Via Santa Croce 77, 38122 Trento TN, IT
- (74) Vukmir i suradnici odvjetničko društvo d.o.o., Zagreb, HR

- (51) MKP (10) [HR P20240127 T1](#)
G06Q 30/018 (2023.01)
B41M 5/24 (2006.01)
B41M 5/26 (2006.01)
G06V 20/80 (2022.01)

- (11) P20240127 (46) 12.04.2024.
 (21) P20240127T (22) 25.01.2024.
 (86) PCT/PT2019050031 30.08.2019.
 (96) [EP 19789787.9](#) 30.08.2019.
 (87) [WO2020046155](#), 05.03.2020.
 (97) EP 3846107, 07.07.2021. 202127, En
 (97) EP 3846107, 25.10.2023. 202343, En

- (31) 2018111116 (32) 31.08.2018. (33) PT
 (54) **RAČUNALNO IMPLEMENTIRANI POSTUPAK ZA PRIPREMU ORIGINALNOG OZNAČENOG PREDMETA S VIŠOM RAZINOM SIGURNOSTI OD PATVORENIJA I KRIVOTVORENJA PUTEM DETERMINISTIČKOG DIZAJNA, RAČUNALNOG UREĐAJA, RAČUNALNIH PROGRAMA, RAČUNALNO ČITLJIVOG NOSAČA PODATAKA I UREĐAJA PRILAGOĐENOG ZA PRIPREMU PREDMETA**
 COMPUTER-IMPLEMENTED METHOD FOR PREPARING AN ORIGINAL MARKED OBJECT WITH A HIGHER LEVEL OF SECURITY AGAINST ADULTERATION AND COUNTERFEITING THROUGH A DETERMINISTIC DESIGN, COMPUTING DEVICE, COMPUTER PROGRAMS, COMPUTER-READABLE DATA CARRIER AND DEVICE ADAPTED FOR THE PREPARATION OF THE OBJECT

- (73) Imprensa Nacional-Casa Da Moeda, SA, Av. António José De Almeida, 1000-042 Lisboa, PT
 Universidade de Coimbra, Paço das Escolas, 3004-531 Coimbra, PT
- (72) Nuno Miguel Mendonça Da Silva Gonçalves, Travessa Nova da Rua António José de Almeida 5 1º andar, 3000-046 Coimbra, PT
 Ricardo Jorge Dias Barata, Rua Da Escola Nova, N°67, 3º Frente, 3045-057 Coimbra, PT
 Leandro Moraes Valle Cruz, 38 Mondrian House, Cezanne Road, W37DU London, GB
 Bruno André Santos Patrão, 4425-236 Pedrouços, 4425-236 Maia, PT
- (74) Tomislav Hadžija, Zagreb, HR

- (51) MKP (10) [HR P20240139 T1](#)
G06Q 30/0601 (2023.01)
G06F 9/50 (2006.01)
G06F 8/60 (2018.01)

- (11) P20240139 (46) 12.04.2024.
 (21) P20240139T (22) 29.01.2024.
 (86) PCT/US2018027596 13.04.2018.
 (96) [EP 18785215.7](#) 13.04.2018.
 (87) [WO2018191680](#), 18.10.2018.
 (97) EP 3610369, 19.02.2020. 202008, En
 (97) EP 3610369, 01.11.2023. 202344, En

- (31) 201762485665 P (32) 14.04.2017. (33) US
 (54) **TEHNOLOGIJE ZA KREIRANJE I DISTRIBUCIJU INTEGRACIJSKIH KONEKTORA U SUSTAVU ZA POSREDOVANJE CLOUD SERVISA**
 TECHNOLOGIES FOR CREATING AND DISTRIBUTING INTEGRATION CONNECTORS IN A CLOUD SERVICE BROKERAGE SYSTEM
- (73) CloudBlue LLC, 3351 Michelson Drive, Suite 100, Irvine, CA 92612, US
- (72) Vladimir Grebenshikov, Tverskaya Street 8, Building 1, Apt. 122, 125009 Moscow, RU
 Maxim Kuzkin, 3351 Michelson Drive, Suite 100, Irvine, CA 92612, US
 Aleksandr Khaerov, Mitinskaya 40 K1, 159, 125430 Moscow, RU
- (74) ZMP IP d.o.o., Zagreb, HR

- (51) MKP (10) [HR P20231407 T1](#)
H04L 1/16 (2023.01)
H04L 1/08 (2006.01)

- (11) P20231407 (46) 12.04.2024.
 (21) P20231407T (22) 06.11.2023.
 (86) PCT/CN2018086257 10.05.2018.
 (96) [EP 18876673.7](#) 10.05.2018.
 (87) [WO2019091072](#), 16.05.2019.
 (97) EP 3713194, 23.09.2020. 202039, En
 (97) EP 3713194, 16.08.2023. 202333, En

- (31) 201711113161 (32) 13.11.2017. (33) CN
 (54) **POSTUPAK ZA SIGURNU KOMUNIKACIJU ZASNOVAN NA RSSP-I SA DVOSTRUKOM SISTEMSKOM SINKRONIZACIJOM**
 DUAL-SYSTEM SYNCHRONIZATION-BASED RSSP-I SECURE COMMUNICATION METHOD

- (73) CRSC RESEARCH & DESIGN INSTITUTE GROUP CO., LTD., Block No. 1, Qichebowuguan Nanlu, Fengtai Science Park, Fengtai District, 100070 Beijing, CN
- (72) Yimin Wang, Block No. 1, Qichebowuguan Nanlu, Fengtai Science Park, Fengtai District, 100070 Beijing, CN
 Zhen Liu, Block No. 1, Qichebowuguan Nanlu, Fengtai Science Park, Fengtai District, 100070 Beijing, CN
 Lin Zuo, Block No. 1, Qichebowuguan Nanlu, Fengtai Science Park, Fengtai District, 100070 Beijing, CN
 Weiwei Guo, Block No. 1, Qichebowuguan Nanlu, Fengtai Science Park, Fengtai District, 100070 Beijing, CN
 Yaqian Huang, Block No. 1, Qichebowuguan Nanlu, Fengtai Science Park, Fengtai District, 100070 Beijing, CN
 Qiang Li, Block No. 1, Qichebowuguan Nanlu, Fengtai Science Park, Fengtai District, 100070 Beijing, CN
 Qing Yu, Block No. 1, Qichebowuguan Nanlu, Fengtai Science Park, Fengtai District, 100070 Beijing, CN
 Qingyao Meng, Block No.1 Qichebowuguan Nanlu, Fengtai Science Park, Fengtai District, 100070 Beijing, CN
- (74) ZMP IP d.o.o., Zagreb, HR

- (51) MKP (10) [HR P20240151 T1](#)
H04N 19/159 (2014.01)
H04N 19/176 (2014.01)
H04N 19/46 (2014.01)
H04N 19/196 (2014.01)
H04N 19/593 (2014.01)
H04N 19/463 (2014.01)

- (11) P20240151 (46) 12.04.2024.
 (21) P20240151T (22) 31.01.2024.
 (96) [EP 19157988.7](#) 12.09.2012.
 (97) EP 3518540, 31.07.2019. 201931, En
 (97) EP 3518540, 08.11.2023. 202345, En

- (31) 201115739 (32) 12.09.2011. (33) GB
 (62) 12759373.9 ; 12.09.2012.
 (54) **IZVOĐENJE VRIJEDNOSTI REFERENTNOG NAČINA I KODIRANJE I DEKODIRANJE INFORMACIJA KOJE PREDSTAVLJAJU NAČINE PREDVIĐANJA**
 DERIVING REFERENCE MODE VALUES AND ENCODING AND DECODING INFORMATION REPRESENTING PREDICTION MODES

- (73) CANON KABUSHIKI KAISHA, 30-2, Shimomaruko 3-chome, Ohta-ku, 146-8501 Tokyo, JP
- (72) Edouard François, 18 Allée du Locar, 35890 Bourg des Comptes, FR
 Guillaume Laroche, 5 La Basse Romerais, 35250 Saint Aubin d'Aubigné, FR
 Patrice Onno, 5 Rue Meslé, 35700 Rennes, FR
- (74) ZMP IP d.o.o., Zagreb, HR

- (51) MKP (10) [HR P20240145 T1](#)
H04N 19/52 (2014.01)
H04N 19/54 (2014.01)

- (11) P20240145 (46) 12.04.2024.
 (21) P20240145T (22) 30.01.2024.
 (86) PCT/KR2019011827 11.09.2019.
 (96) [EP 19859588.6](#) 11.09.2019.
 (87) [WO2020055161](#), 19.03.2020. , Ko
 (97) EP 3681161, 15.07.2020. 202029, En
 (97) EP 3681161, 01.11.2023. 202344, En

- (31) 201862730528 P (32) 12.09.2018. (33) US

- (54) **POSTUPAK DEKODIRANJA I ENKODIRANJA SLIKE POMOĆU UREĐAJA NA BAZI PREDVIĐANJA POKRETA U JEDINICI PODBLOKA U SISTEMU KODIRANJA SLIKE**
IMAGE DECODING AND ENCODING METHOD BY AN APPARATUS BASED ON MOTION PREDICTION IN SUB-BLOCK UNIT IN IMAGE CODING SYSTEM
- (73) LG Electronics Inc., 128, Yeoui-daero, Yeongdeungpo-gu, 07336 Seoul, KR
- (72) Jaeho Lee, c/o IP Center LG Electronics Inc., 19, Yangjae-daero 11-gil Seocho-gu, 06772 Seoul, KR
Junghak Nam, c/o IP Center LG Electronics Inc. 19, Yangjae-daero 11-gil Seocho-gu, 06772 Seoul, KR
Naeri Park, c/o IP Center LG Electronics Inc., 19, Yangjae-daero 11-gil Seocho-gu, 06772 Seoul, KR
Hyeongmoon Jang, c/o IP Center LG Electronics Inc., 19, Yangjae-daero 11-gil Seocho-gu, 06772 Seoul, KR
- (74) Tomislav Hadžija, Zagreb, HR
-
-

Kazalo brojeva europskih patenata

Broj patenta (11)	MKP (51)	Broj patenta (11)	MKP (51)	Broj patenta (11)	MKP (51)
P20231407	H04L 1/16 (2023.01) H04L 1/08 (2006.01)	P20240116	A61K 39/00 (2006.01) A61P 35/00 (2006.01) C07K 14/00 (2006.01) C07K 14/47 (2006.01)	P20240134	C07D 257/04 (2006.01) A61P 35/00 (2006.01) A61K 31/41 (2006.01)
P20231679	A01N 37/46 (2006.01) A01N 43/30 (2006.01) A01P 7/00 (2006.01)	P20240117	A22C 29/00 (2006.01) A22C 29/04 (2006.01) B23K 26/08 (2014.01) B41M 5/24 (2006.01) B23K 103/00 (2006.01)	P20240135	A61K 38/18 (2006.01) C07K 14/50 (2006.01) A61K 38/00 (2006.01)
P20231681	C07D 401/14 (2006.01) C07D 403/14 (2006.01) A61P 35/00 (2006.01) A61K 31/53 (2006.01) A61K 31/506 (2006.01) A61K 31/4439 (2006.01)	P20240118	A61K 9/20 (2006.01) A61K 31/505 (2006.01) A61K 9/00 (2006.01)	P20240136	A61K 31/454 (2006.01) A61K 31/4745 (2006.01) C12Q 1/68 (2018.01) A61P 35/00 (2006.01)
P20240083	B41M 3/00 (2006.01) B41M 3/14 (2006.01) B41M 7/00 (2006.01) B44F 1/02 (2006.01) B44F 5/00 (2006.01) B41M 5/26 (2006.01)	P20240119	A47B 96/06 (2006.01) F16B 12/26 (2006.01)	P20240137	B01D 1/00 (2006.01) B01D 3/02 (2006.01) B01D 3/10 (2006.01) B01D 3/42 (2006.01) B01D 5/00 (2006.01) D06F 43/08 (2006.01)
P20240087	A01G 23/099 (2006.01) A01G 23/08 (2006.01)	P20240120	C07D 498/04 (2006.01) A61P 5/24 (2006.01) A61K 31/5383 (2006.01) A61K 9/08 (2006.01) A61K 9/48 (2006.01) A61K 47/14 (2017.01) A61P 25/00 (2006.01)	P20240138	B29C 53/82 (2006.01) B29C 33/44 (2006.01) B29C 37/00 (2006.01) B29C 53/62 (2006.01) B29C 53/78 (2006.01) B29C 53/80 (2006.01)
P20240088	C07K 16/28 (2006.01)	P20240121	A61K 31/585 (2006.01) A61P 15/18 (2006.01)	P20240139	G06Q 30/0601 (2023.01) G06F 9/50 (2006.01) G06F 8/60 (2018.01)
P20240092	F16L 23/02 (2006.01) B01J 3/00 (2006.01) B01J 19/02 (2006.01) F16L 23/20 (2006.01)	P20240122	C07D 401/12 (2006.01) C07D 401/14 (2006.01) C07D 413/14 (2006.01) A61K 31/4439 (2006.01) A61P 35/00 (2006.01) A61P 19/06 (2006.01) A61P 19/02 (2006.01) A61P 17/06 (2006.01) A61P 3/00 (2006.01) A61P 9/10 (2006.01) A61P 3/06 (2006.01) A61K 31/20 (2006.01) A61K 31/22 (2006.01) A61K 31/366 (2006.01) A61K 31/40 (2006.01) A61K 31/405 (2006.01) A61K 31/47 (2006.01) A61K 31/505 (2006.01) A61P 43/00 (2006.01)	P20240140	G06F 8/60 (2018.01) B65D 8/00 (2006.01) B65D 77/06 (2006.01) B67D 1/04 (2006.01) B67D 1/08 (2006.01)
P20240094	B41J 2/045 (2006.01)	P20240123	G01N 21/88 (2006.01) G01N 21/95 (2006.01)	P20240141	A23L 7/161 (2016.01) C08L 3/02 (2006.01)
P20240098	A61K 31/194 (2006.01) A61P 9/10 (2006.01) A61P 3/06 (2006.01) A61K 31/20 (2006.01) A61K 31/22 (2006.01) A61K 31/366 (2006.01) A61K 31/40 (2006.01) A61K 31/405 (2006.01) A61K 31/47 (2006.01) A61K 31/505 (2006.01) A61P 43/00 (2006.01)	P20240124	A61K 31/506 (2006.01) A61K 45/06 (2006.01) A61P 35/04 (2006.01) A61P 35/00 (2006.01)	P20240142	A21C 11/10 (2006.01) A21C 11/16 (2006.01)
P20240100	A61M 5/315 (2006.01) A61M 5/24 (2006.01)	P20240126	E01B 3/46 (2006.01)	P20240144	A61M 25/10 (2013.01) A61B 17/22 (2006.01)
P20240106	A61K 31/5517 (2006.01) A61K 31/573 (2006.01) A61K 9/00 (2006.01) A61P 25/08 (2006.01)	P20240127	G06Q 30/018 (2023.01) B41M 5/24 (2006.01) B41M 5/26 (2006.01) G06V 20/80 (2022.01)	P20240145	H04N 19/52 (2014.01) H04N 19/54 (2014.01)
P20240107	C07K 16/28 (2006.01) C07K 16/40 (2006.01) A61K 39/395 (2006.01)	P20240128	C11B 1/10 (2006.01) A01H 1/00 (2006.01) C11C 3/00 (2006.01) C11C 3/12 (2006.01) C11B 3/00 (2006.01) C11B 3/02 (2006.01) C11C 3/10 (2006.01)	P20240146	C07D 487/04 (2006.01) A61K 31/13 (2006.01) A61K 31/27 (2006.01) A61K 31/444 (2006.01)
P20240108	A61K 9/00 (2006.01) A61K 9/10 (2006.01) A61K 47/10 (2017.01) A61K 47/36 (2006.01) A61K 47/38 (2006.01) A61K 31/137 (2006.01) A61K 31/192 (2006.01) A61P 29/00 (2006.01)	P20240129	F16B 12/26 (2006.01)	P20240148	C22B 1/00 (2006.01) C22B 3/16 (2006.01) C22B 59/00 (2006.01) C22B 60/00 (2006.01)
P20240112	A61K 31/541 (2006.01) A61P 29/00 (2006.01) A61K 9/20 (2006.01)	P20240130	C07D 487/04 (2006.01) A61P 11/06 (2006.01) A61P 11/10 (2006.01) A61K 31/519 (2006.01)	P20240149	C07K 16/28 (2006.01) A61K 39/00 (2006.01) A61K 39/395 (2006.01) A61P 35/00 (2006.01) A61P 35/02 (2006.01) A61P 37/04 (2006.01)
P20240113	B01D 46/00 (2022.01) B01D 46/12 (2022.01) F24F 8/108 (2021.01)	P20240131	B65D 6/24 (2006.01) B65D 21/02 (2006.01) B65D 21/08 (2006.01) B65D 1/22 (2006.01)	P20240151	H04N 19/159 (2014.01) H04N 19/176 (2014.01) H04N 19/46 (2014.01) H04N 19/196 (2014.01) H04N 19/593 (2014.01) H04N 19/463 (2014.01)
P20240114	A01N 43/40 (2006.01) A01N 47/36 (2006.01) A01P 13/00 (2006.01)	P20240132	E01D 19/04 (2006.01) E04H 9/02 (2006.01)	P20240152	F28F 3/04 (2006.01) F28D 1/03 (2006.01) F28D 1/053 (2006.01) F28F 1/16 (2006.01)
		P20240133	B65D 3/12 (2006.01) B65D 3/28 (2006.01) B65D 5/24 (2006.01) B65D 5/42 (2006.01)	P20240155	C07D 493/08 (2006.01) A61K 31/444 (2006.01) A61K 31/4427 (2006.01) A61P 19/02 (2006.01)
				P20240156	G05D 1/43 (2024.01) G05D 1/617 (2024.01) B62D 1/00 (2006.01) B62D 1/28 (2006.01) B62D 65/18 (2006.01)

Broj patenta (11)	MKP (51)	Broj patenta (11)	MKP (51)	Broj patenta (11)	MKP (51)
P20240157	A61K 31/428 (2006.01) A61P 1/16 (2006.01) C07D 419/12 (2006.01) A61P 1/00 (2006.01) A61P 11/00 (2006.01) A61P 37/00 (2006.01) A61P 13/12 (2006.01) C07D 417/12 (2006.01)	P20240163	A61K 39/12 (2006.01)	P20240173	C07C 215/30 (2006.01) C07C 215/60 (2006.01) C07C 215/68 (2006.01) A61K 31/137 (2006.01) A61P 3/10 (2006.01)
P20240159	A61K 39/395 (2006.01)	P20240164	A61K 39/04 (2006.01) C07K 14/35 (2006.01) A61K 31/395 (2006.01) A61K 31/496 (2006.01) A61K 31/4409 (2006.01) A61K 39/00 (2006.01) A61K 39/39 (2006.01) A61K 45/06 (2006.01) A61P 31/06 (2006.01) A61P 43/00 (2006.01)	P20240174	F26B 15/16 (2006.01) B62D 65/18 (2006.01) F27B 9/26 (2006.01) F27D 9/00 (2006.01)
P20240161	C07D 471/04 (2006.01) C07D 401/14 (2006.01) C07D 403/14 (2006.01) A61P 35/00 (2006.01) A61K 31/437 (2006.01) C07D 413/14 (2006.01)	P20240170	C12N 5/071 (2010.01)	P20240175	C07D 413/10 (2006.01) A01N 43/80 (2006.01) C07D 413/14 (2006.01)
P20240162	C07C 55/08 (2006.01) C07C 215/60 (2006.01) A61K 31/00 (2006.01) A61K 31/137 (2006.01) A61K 47/12 (2006.01)	P20240171	A61K 39/108 (2006.01) C08B 37/00 (2006.01) A61K 39/00 (2006.01) A61K 47/65 (2017.01) A61K 47/64 (2017.01)	P20240176	A61K 9/00 (2006.01) A61K 47/12 (2006.01) A61K 47/26 (2006.01) A61K 38/00 (2006.01) A61K 38/17 (2006.01)
		P20240172	F24F 11/83 (2018.01) F24F 11/65 (2018.01) F24F 11/67 (2018.01)		

Kazalo klasifikacijskih oznaka europskih patenata prema Međunarodnoj klasifikaciji patenata

MKP (51)	Broj patenta (11)	Naziv izuma (54)
A01G 23/08 (2006.01)	P20240087	METODA ZA RUKOVANJE TRUPCIMA I ALAT ZA OZNAČAVANJE TRUPACA ZA UPOTREBU U TAKVOJ METODI METHOD FOR HANDLING LOGS AND LOG MARKING TOOL FOR USE IN SUCH A METHOD
A01G 23/099 (2006.01)	P20240087	METODA ZA RUKOVANJE TRUPCIMA I ALAT ZA OZNAČAVANJE TRUPACA ZA UPOTREBU U TAKVOJ METODI METHOD FOR HANDLING LOGS AND LOG MARKING TOOL FOR USE IN SUCH A METHOD
A01H 1/00 (2006.01)	P20240128	POSTUPCI ZA PROIZVODNJU INDUSTRIJSKIH PROIZVODA IZ BILJNIH LIPIDA PROCESSES FOR PRODUCING INDUSTRIAL PRODUCTS FROM PLANT LIPIDS
A01N 37/46 (2006.01)	P20231679	POSTUPCI ZA OCJENJIVANJE KVALITETE ORGANSKIH MATERIJALA KOD ODBIJANJA KUKACA TE POSTUPCI I PRIPRAVCI ZA ODBIJANJE ARTROPODA METHODS FOR ASSESSING REPELLANT QUALITY OF ORGANIC MATERIALS AND METHODS AND COMPOSITIONS FOR REPELLING ARTHROPODS
A01N 43/30 (2006.01)	P20231679	POSTUPCI ZA OCJENJIVANJE KVALITETE ORGANSKIH MATERIJALA KOD ODBIJANJA KUKACA TE POSTUPCI I PRIPRAVCI ZA ODBIJANJE ARTROPODA METHODS FOR ASSESSING REPELLANT QUALITY OF ORGANIC MATERIALS AND METHODS AND COMPOSITIONS FOR REPELLING ARTHROPODS
A01N 43/40 (2006.01)	P20240114	HERBICIDNO SUZBIJANJE KOROVA KOMBINACIJAMA FLUROKSIPIRA I INHIBITORA ALS HERBICIDAL WEED CONTROL FROM COMBINATIONS OF FLUROXYPYR AND ALS INHIBITORS
A01N 43/80 (2006.01)	P20240175	HERBICIDNI SPOJEVI HERBICIDAL COMPOUNDS
A01N 47/36 (2006.01)	P20240114	HERBICIDNO SUZBIJANJE KOROVA KOMBINACIJAMA FLUROKSIPIRA I INHIBITORA ALS HERBICIDAL WEED CONTROL FROM COMBINATIONS OF FLUROXYPYR AND ALS INHIBITORS
A01P 13/00 (2006.01)	P20240114	HERBICIDNO SUZBIJANJE KOROVA KOMBINACIJAMA FLUROKSIPIRA I INHIBITORA ALS HERBICIDAL WEED CONTROL FROM COMBINATIONS OF FLUROXYPYR AND ALS INHIBITORS
A01P 7/00 (2006.01)	P20231679	POSTUPCI ZA OCJENJIVANJE KVALITETE ORGANSKIH MATERIJALA KOD ODBIJANJA KUKACA TE POSTUPCI I PRIPRAVCI ZA ODBIJANJE ARTROPODA METHODS FOR ASSESSING REPELLANT QUALITY OF ORGANIC MATERIALS AND METHODS AND COMPOSITIONS FOR REPELLING ARTHROPODS
A21C 11/10 (2006.01)	P20240142	POSTUPAK I UREĐAJ ZA REZANJE TIJESTA KOJE IZLAZI IZ STROJA ZA ISTISKIVANJE TIJESTA METHOD AND DEVICE FOR CUTTING DOUGH OUTPUT BY AN EXTRUSION MACHINE
A21C 11/16 (2006.01)	P20240142	POSTUPAK I UREĐAJ ZA REZANJE TIJESTA KOJE IZLAZI IZ STROJA ZA ISTISKIVANJE TIJESTA METHOD AND DEVICE FOR CUTTING DOUGH OUTPUT BY AN EXTRUSION MACHINE
A22C 29/00 (2006.01)	P20240117	LINJA ZA PAKIRANJE SA SREDSTVOM ZA OBILJEŽAVANJE MEKUŠACA I ODGOVARAJUĆI POSTUPAK PACKAGING LINE WITH MEANS FOR MARKING MOLLUSCS AND CORRESPONDING METHOD
A22C 29/04 (2006.01)	P20240117	LINJA ZA PAKIRANJE SA SREDSTVOM ZA OBILJEŽAVANJE MEKUŠACA I ODGOVARAJUĆI POSTUPAK PACKAGING LINE WITH MEANS FOR MARKING MOLLUSCS AND CORRESPONDING METHOD
A23L 7/161 (2016.01)	P20240141	UPORABA EKSPANDIRANIH I HIDROFOBNIH KOKICA ZA PROIZVODNJU TRODIMENZIONALNIH KALUPA USE OF EXPANDED AND HYDROPHOBIC POPCORN TO PRODUCE THREE-DIMENSIONAL SHAPED PARTS
A47B 96/06 (2006.01)	P20240119	UREĐAJ ZA PRIČVRŠĆENJE PRVENSTVENO PLOSNOTOG PREDMETA NA GRAĐEVNU KONSTRUKCIJU DEVICE FOR FASTENING A PREFERABLY PLANAR OBJECT TO A CONSTRUCTION
A61B 17/22 (2006.01)	P20240144	BALONSKI KATETER BALLOON CATHETER
A61K 31/00 (2006.01)	P20240162	KRISTALNA SOL EPINEFRIN MALONATA CRYSTALLINE EPINEPHRINE MALONATE SALT
A61K 31/13 (2006.01)	P20240146	POSTUPCI DOBIVANJA I UPOTREBE INHIBITORA PDE9 METHODS OF MAKING AND USING PDE9 INHIBITORS
A61K 31/137 (2006.01)	P20240108	TEKUĆI SASTAV KOJI SADRŽI IBUPROFEN I FENILEFRIN LIQUID COMPOSITION COMPRISING IBUPROFEN AND PHENYLEPHRINE
A61K 31/137 (2006.01)	P20240162	KRISTALNA SOL EPINEFRIN MALONATA CRYSTALLINE EPINEPHRINE MALONATE SALT

MKP (51)	Broj patenta (11)	Naziv izuma (54)
A61K 31/137 (2006.01)	P20240173	FLUOROFENIL BETA-HIDROKSJETILAMINI I NJIHOVA UPOTREBA U LIJEČENJU HIPERGLIKEMIJE FLUOROPHENYL BETA-HYDROXYETHYLAMINES AND THEIR USE IN THE TREATMENT OF HYPERGLYCAEMIA
A61K 31/192 (2006.01)	P20240108	TEKUĆI SASTAV KOJI SADRŽI IBUPROFEN I FENILEFRIN LIQUID COMPOSITION COMPRISING IBUPROFEN AND PHENYLEPHRINE
A61K 31/194 (2006.01)	P20240098	KOMBINACIJE FIKSNIH DOZA KOJE SADRŽE ETC1002 I JEDAN ILI VIŠE STATINA ZA LIJEČENJE ILI SMANJIVANJE KARDIOVASKULARNIH RIZIKA FIXED DOSE COMBINATIONS COMPRISING ETC1002 AND ONE OR MORE STATINS FOR TREATING OR REDUCING CARDIOVASCULAR RISK
A61K 31/20 (2006.01)	P20240098	KOMBINACIJE FIKSNIH DOZA KOJE SADRŽE ETC1002 I JEDAN ILI VIŠE STATINA ZA LIJEČENJE ILI SMANJIVANJE KARDIOVASKULARNIH RIZIKA FIXED DOSE COMBINATIONS COMPRISING ETC1002 AND ONE OR MORE STATINS FOR TREATING OR REDUCING CARDIOVASCULAR RISK
A61K 31/22 (2006.01)	P20240098	KOMBINACIJE FIKSNIH DOZA KOJE SADRŽE ETC1002 I JEDAN ILI VIŠE STATINA ZA LIJEČENJE ILI SMANJIVANJE KARDIOVASKULARNIH RIZIKA FIXED DOSE COMBINATIONS COMPRISING ETC1002 AND ONE OR MORE STATINS FOR TREATING OR REDUCING CARDIOVASCULAR RISK
A61K 31/27 (2006.01)	P20240146	POSTUPCI DOBIVANJA I UPOTREBE INHIBITORA PDE9 METHODS OF MAKING AND USING PDE9 INHIBITORS
A61K 31/366 (2006.01)	P20240098	KOMBINACIJE FIKSNIH DOZA KOJE SADRŽE ETC1002 I JEDAN ILI VIŠE STATINA ZA LIJEČENJE ILI SMANJIVANJE KARDIOVASKULARNIH RIZIKA FIXED DOSE COMBINATIONS COMPRISING ETC1002 AND ONE OR MORE STATINS FOR TREATING OR REDUCING CARDIOVASCULAR RISK
A61K 31/395 (2006.01)	P20240164	PRIPRAVCI I POSTUPCI ZA LIJEČENJE AKTIVNE TUBERKULOZNE INFEKCIJE MIKOBAKTERIJAMA COMPOSITIONS AND METHODS FOR TREATING AN ACTIVE MYCOBACTERIUM TUBERCULOSIS INFECTION
A61K 31/40 (2006.01)	P20240098	KOMBINACIJE FIKSNIH DOZA KOJE SADRŽE ETC1002 I JEDAN ILI VIŠE STATINA ZA LIJEČENJE ILI SMANJIVANJE KARDIOVASKULARNIH RIZIKA FIXED DOSE COMBINATIONS COMPRISING ETC1002 AND ONE OR MORE STATINS FOR TREATING OR REDUCING CARDIOVASCULAR RISK
A61K 31/405 (2006.01)	P20240098	KOMBINACIJE FIKSNIH DOZA KOJE SADRŽE ETC1002 I JEDAN ILI VIŠE STATINA ZA LIJEČENJE ILI SMANJIVANJE KARDIOVASKULARNIH RIZIKA FIXED DOSE COMBINATIONS COMPRISING ETC1002 AND ONE OR MORE STATINS FOR TREATING OR REDUCING CARDIOVASCULAR RISK
A61K 31/41 (2006.01)	P20240134	TERMODINAMIČKI STABILNI OBLIK SCO-101 THERMODYNAMICALLY STABLE FORM OF SCO-101
A61K 31/428 (2006.01)	P20240157	DEUTERIRANI DERIVATI LANIFIBRANORA DEUTERATED DERIVATIVES OF LANIFIBRANOR
A61K 31/437 (2006.01)	P20240161	INHIBITOR ATR I NJEGOVA PRIMJENA ATR INHIBITOR AND APPLICATION THEREOF
A61K 31/4409 (2006.01)	P20240164	PRIPRAVCI I POSTUPCI ZA LIJEČENJE AKTIVNE TUBERKULOZNE INFEKCIJE MIKOBAKTERIJAMA COMPOSITIONS AND METHODS FOR TREATING AN ACTIVE MYCOBACTERIUM TUBERCULOSIS INFECTION
A61K 31/4427 (2006.01)	P20240155	SPOJEVI I PRIPRAVCI ZA INDUCIRANJE HONDROGENEZE COMPOUNDS AND COMPOSITIONS FOR INDUCING CHONDROGENESIS
A61K 31/4439 (2006.01)	P20231681	INHIBITORI ZA RET INHIBITORS OF RET
A61K 31/4439 (2006.01)	P20240122	IRAK INHIBITOR I METODA NJEGOVE PRIPREME I UPOTREBE IRAK INHIBITOR AND PREPARATION METHOD THEREFOR AND USE THEREOF
A61K 31/444 (2006.01)	P20240146	POSTUPCI DOBIVANJA I UPOTREBE INHIBITORA PDE9 METHODS OF MAKING AND USING PDE9 INHIBITORS
A61K 31/444 (2006.01)	P20240155	SPOJEVI I PRIPRAVCI ZA INDUCIRANJE HONDROGENEZE COMPOUNDS AND COMPOSITIONS FOR INDUCING CHONDROGENESIS
A61K 31/454 (2006.01)	P20240136	METODE LIJEČENJA RAKA JAJNIKA METHODS OF TREATING OVARIAN CANCER
A61K 31/47 (2006.01)	P20240098	KOMBINACIJE FIKSNIH DOZA KOJE SADRŽE ETC1002 I JEDAN ILI VIŠE STATINA ZA LIJEČENJE ILI SMANJIVANJE KARDIOVASKULARNIH RIZIKA FIXED DOSE COMBINATIONS COMPRISING ETC1002 AND ONE OR MORE STATINS FOR TREATING OR REDUCING CARDIOVASCULAR RISK
A61K 31/4745 (2006.01)	P20240136	METODE LIJEČENJA RAKA JAJNIKA METHODS OF TREATING OVARIAN CANCER
A61K 31/496 (2006.01)	P20240164	PRIPRAVCI I POSTUPCI ZA LIJEČENJE AKTIVNE TUBERKULOZNE INFEKCIJE MIKOBAKTERIJAMA COMPOSITIONS AND METHODS FOR TREATING AN ACTIVE MYCOBACTERIUM TUBERCULOSIS INFECTION
A61K 31/505 (2006.01)	P20240098	KOMBINACIJE FIKSNIH DOZA KOJE SADRŽE ETC1002 I JEDAN ILI VIŠE STATINA ZA LIJEČENJE ILI SMANJIVANJE KARDIOVASKULARNIH RIZIKA FIXED DOSE COMBINATIONS COMPRISING ETC1002 AND ONE OR MORE STATINS FOR TREATING OR REDUCING CARDIOVASCULAR RISK
A61K 31/505 (2006.01)	P20240118	DISPERZIVNI PRIPRAVCI DISPERSIBLE COMPOSITIONS
A61K 31/506 (2006.01)	P20231681	INHIBITORI ZA RET INHIBITORS OF RET

MKP (51)	Broj patenta (11)	Naziv izuma (54)
A61K 31/506 (2006.01)	P20240124	INHIBITORI ZA RET ZA UPORABU U LIJEČENJU RAKA KOJI IMA RET ALTERACIJU RET INHIBITOR FOR USE IN TREATING CANCER HAVING A RET ALTERATION
A61K 31/519 (2006.01)	P20240130	DERIVATI IZOKROMENA KAO INHIBITORI FOSFOINOZITID 3-KINAZA ISOCHROMENE DERIVATIVES AS PHOSPHOINOSITIDE 3-KINASES INHIBITORS
A61K 31/53 (2006.01)	P20231681	INHIBITORI ZA RET INHIBITORS OF RET
A61K 31/5383 (2006.01)	P20240120	NOVA FARMACEUTSKA FORMULACIJA KOJA SADRŽI DVOJNE ANTAGONISTE NK-1/NK-3 RECEPTORA NOVEL PHARMACEUTICAL FORMULATION COMPRISING DUAL NK-1/NK-3 RECEPTOR ANTAGONISTS
A61K 31/541 (2006.01)	P20240112	FARMACEUTSKE TVARI KOJE UKLJUČUJU INHIBITOR JANUS KINAZE (JAK) PHARMACEUTICAL COMPOSITIONS COMPRISING A JAK INHIBITOR
A61K 31/5517 (2006.01)	P20240106	ALPRAZOLAM ZA UPORABU U LIJEČENJU EPILEPSIJE ALPRAZOLAM FOR USE IN TREATING EPILEPSY
A61K 31/573 (2006.01)	P20240106	ALPRAZOLAM ZA UPORABU U LIJEČENJU EPILEPSIJE ALPRAZOLAM FOR USE IN TREATING EPILEPSY
A61K 31/585 (2006.01)	P20240121	KONTRACEPCIJA NA BAZI DROSPIRENONA ZA PACIJENTICU S VIŠKOM TJELESNE TEŽINE DROSPIRENONE-BASED CONTRACEPTIVE FOR A FEMALE PATIENT AFFECTED WITH EXCESS WEIGHT
A61K 38/00 (2006.01)	P20240135	FGF21 MUTANTI I NJIHOVE UPOTREBE FGF21 MUTANTS AND USES THEREOF
A61K 38/00 (2006.01)	P20240176	FORMULACIJE FORMULATIONS
A61K 38/17 (2006.01)	P20240176	FORMULACIJE FORMULATIONS
A61K 38/18 (2006.01)	P20240135	FGF21 MUTANTI I NJIHOVE UPOTREBE FGF21 MUTANTS AND USES THEREOF
A61K 39/00 (2006.01)	P20240116	ANTIGENI PEPTIDI, NAMIJENJENI SPRJEČAVANJU I LIJEČENJU ZLOČUDNIH TUMORA B- STANICA ANTIGENIC PEPTIDES FOR PREVENTION AND TREATMENT OF B-CELL MALIGNANCY
A61K 39/00 (2006.01)	P20240149	BISPECIFIČNA MOLEKULA ZA VEZANJE ANTIGENA, KOJI VEŽU CD3 I CD20, I NJIHOVE UPOTREBE BISPECIFIC ANTIGEN-BINDING MOLECULES THAT BIND CD3 AND CD20, AND USES THEREOF
A61K 39/00 (2006.01)	P20240164	PRIPRAVCI I POSTUPCI ZA LIJEČENJE AKTIVNE TUBERKULOZNE INFEKCIJE MIKOBAKTERIJAMA COMPOSITIONS AND METHODS FOR TREATING AN ACTIVE MYCOBACTERIUM TUBERCULOSIS INFECTION
A61K 39/00 (2006.01)	P20240171	FORMULACIJA ANTIBIOTIKA GLIKOKONJUGATA EXPEC EXPEC GLYCOCONJUGATE VACCINE FORMULATIONS
A61K 39/04 (2006.01)	P20240164	PRIPRAVCI I POSTUPCI ZA LIJEČENJE AKTIVNE TUBERKULOZNE INFEKCIJE MIKOBAKTERIJAMA COMPOSITIONS AND METHODS FOR TREATING AN ACTIVE MYCOBACTERIUM TUBERCULOSIS INFECTION
A61K 39/108 (2006.01)	P20240171	FORMULACIJA ANTIBIOTIKA GLIKOKONJUGATA EXPEC EXPEC GLYCOCONJUGATE VACCINE FORMULATIONS
A61K 39/12 (2006.01)	P20240163	METODE I PRIPRAVCI ZA IZAZIVANJE ZAŠTITNOG IMUNITETA PROTIV INFEKCIJE FILOVIRUSOM METHODS AND COMPOSITIONS FOR INDUCING PROTECTIVE IMMUNITY AGAINST FILOVIRUS INFECTION
A61K 39/39 (2006.01)	P20240164	PRIPRAVCI I POSTUPCI ZA LIJEČENJE AKTIVNE TUBERKULOZNE INFEKCIJE MIKOBAKTERIJAMA COMPOSITIONS AND METHODS FOR TREATING AN ACTIVE MYCOBACTERIUM TUBERCULOSIS INFECTION
A61K 39/395 (2006.01)	P20240107	PROTUTIJELA NA TRANSFERINSKI RECEPTOR I POSTUPCI UPORABE ANTI-TRANSFERRIN RECEPTOR ANTIBODIES AND METHODS OF USE
A61K 39/395 (2006.01)	P20240149	BISPECIFIČNA MOLEKULA ZA VEZANJE ANTIGENA, KOJI VEŽU CD3 I CD20, I NJIHOVE UPOTREBE BISPECIFIC ANTIGEN-BINDING MOLECULES THAT BIND CD3 AND CD20, AND USES THEREOF
A61K 39/395 (2006.01)	P20240159	ANTAGONISTIČKA PROTUTIJELA USMJERENA PROTIV PEPTIDA POVEZANOG S GENOM KALCITONINA I POSTUPCI KOJI IH KORISTE ANTAGONIST ANTIBODIES DIRECTED AGAINST CALCITONIN GENE-RELATED PEPTIDE AND METHODS USING SAME
A61K 45/06 (2006.01)	P20240124	INHIBITORI ZA RET ZA UPORABU U LIJEČENJU RAKA KOJI IMA RET ALTERACIJU RET INHIBITOR FOR USE IN TREATING CANCER HAVING A RET ALTERATION
A61K 45/06 (2006.01)	P20240164	PRIPRAVCI I POSTUPCI ZA LIJEČENJE AKTIVNE TUBERKULOZNE INFEKCIJE MIKOBAKTERIJAMA COMPOSITIONS AND METHODS FOR TREATING AN ACTIVE MYCOBACTERIUM TUBERCULOSIS INFECTION
A61K 47/10 (2017.01)	P20240108	TEKUĆI SASTAV KOJI SADRŽI IBUPROFEN I FENILEFRIN LIQUID COMPOSITION COMPRISING IBUPROFEN AND PHENYLEPHRINE
A61K 47/12 (2006.01)	P20240162	KRISTALNA SOL EPINEFRIN MALONATA CRYSTALLINE EPINEPHRINE MALONATE SALT
A61K 47/12 (2006.01)	P20240176	FORMULACIJE FORMULATIONS

MKP (51)	Broj patenta (11)	Naziv izuma (54)
A61K 47/14 (2017.01)	P20240120	NOVA FARMACEUTSKA FORMULACIJA KOJA SADRŽI DVOJNE ANTAGONISTE NK-1/NK-3 RECEPTORA NOVEL PHARMACEUTICAL FORMULATION COMPRISING DUAL NK-1/NK-3 RECEPTOR ANTAGONISTS
A61K 47/26 (2006.01)	P20240176	FORMULACIJE FORMULATIONS
A61K 47/36 (2006.01)	P20240108	TEKUĆI SASTAV KOJI SADRŽI IBUPROFEN I FENILEFRIN LIQUID COMPOSITION COMPRISING IBUPROFEN AND PHENYLEPHRINE
A61K 47/38 (2006.01)	P20240108	TEKUĆI SASTAV KOJI SADRŽI IBUPROFEN I FENILEFRIN LIQUID COMPOSITION COMPRISING IBUPROFEN AND PHENYLEPHRINE
A61K 47/64 (2017.01)	P20240171	FORMULACIJA ANTIBIOTIKA GLIKOKONJUGATA EXPEC EXPEC GLYCOCONJUGATE VACCINE FORMULATIONS
A61K 47/65 (2017.01)	P20240171	FORMULACIJA ANTIBIOTIKA GLIKOKONJUGATA EXPEC EXPEC GLYCOCONJUGATE VACCINE FORMULATIONS
A61K 9/00 (2006.01)	P20240106	ALPRAZOLAM ZA UPORABU U LIJEČENJU EPILEPSIJE ALPRAZOLAM FOR USE IN TREATING EPILEPSY
A61K 9/00 (2006.01)	P20240108	TEKUĆI SASTAV KOJI SADRŽI IBUPROFEN I FENILEFRIN LIQUID COMPOSITION COMPRISING IBUPROFEN AND PHENYLEPHRINE
A61K 9/00 (2006.01)	P20240118	DISPERZIVNI PRIPRAVCI DISPERSIBLE COMPOSITIONS
A61K 9/00 (2006.01)	P20240176	FORMULACIJE FORMULATIONS
A61K 9/08 (2006.01)	P20240120	NOVA FARMACEUTSKA FORMULACIJA KOJA SADRŽI DVOJNE ANTAGONISTE NK-1/NK-3 RECEPTORA NOVEL PHARMACEUTICAL FORMULATION COMPRISING DUAL NK-1/NK-3 RECEPTOR ANTAGONISTS
A61K 9/10 (2006.01)	P20240108	TEKUĆI SASTAV KOJI SADRŽI IBUPROFEN I FENILEFRIN LIQUID COMPOSITION COMPRISING IBUPROFEN AND PHENYLEPHRINE
A61K 9/20 (2006.01)	P20240112	FARMACEUTSKE TVARI KOJE UKLJUČUJU INHIBITOR JANUS KINAZE (JAK) PHARMACEUTICAL COMPOSITIONS COMPRISING A JAK INHIBITOR
A61K 9/20 (2006.01)	P20240118	DISPERZIVNI PRIPRAVCI DISPERSIBLE COMPOSITIONS
A61K 9/48 (2006.01)	P20240120	NOVA FARMACEUTSKA FORMULACIJA KOJA SADRŽI DVOJNE ANTAGONISTE NK-1/NK-3 RECEPTORA NOVEL PHARMACEUTICAL FORMULATION COMPRISING DUAL NK-1/NK-3 RECEPTOR ANTAGONISTS
A61M 25/10 (2013.01)	P20240144	BALONSKI KATETER BALLOON CATHETER
A61M 5/24 (2006.01)	P20240100	MEDICINSKI UREĐAJ ZA DOZIRANJE S OSNO PROŠIRIVIM POGONSKIM ELEMENTOM MEDICAL DELIVERY DEVICE WITH AXIALLY EXPANDABLE DRIVE MEMBER
A61M 5/315 (2006.01)	P20240100	MEDICINSKI UREĐAJ ZA DOZIRANJE S OSNO PROŠIRIVIM POGONSKIM ELEMENTOM MEDICAL DELIVERY DEVICE WITH AXIALLY EXPANDABLE DRIVE MEMBER
A61P 1/00 (2006.01)	P20240157	DEUTERIRANI DERIVATI LANIFIBRANORA DEUTERATED DERIVATIVES OF LANIFIBRANOR
A61P 11/00 (2006.01)	P20240157	DEUTERIRANI DERIVATI LANIFIBRANORA DEUTERATED DERIVATIVES OF LANIFIBRANOR
A61P 11/06 (2006.01)	P20240122	IRAK INHIBITOR I METODA NJEGOVE PRIPREME I UPOTREBE IRAK INHIBITOR AND PREPARATION METHOD THEREFOR AND USE THEREOF
A61P 11/06 (2006.01)	P20240130	DERIVATI IZOKROMENA KAO INHIBITORI FOSFOINOZITID 3-KINAZA ISOCROMENE DERIVATIVES AS PHOSPHOINOSITIDE 3-KINASES INHIBITORS
A61P 11/10 (2006.01)	P20240130	DERIVATI IZOKROMENA KAO INHIBITORI FOSFOINOZITID 3-KINAZA ISOCROMENE DERIVATIVES AS PHOSPHOINOSITIDE 3-KINASES INHIBITORS
A61P 1/16 (2006.01)	P20240157	DEUTERIRANI DERIVATI LANIFIBRANORA DEUTERATED DERIVATIVES OF LANIFIBRANOR
A61P 13/12 (2006.01)	P20240157	DEUTERIRANI DERIVATI LANIFIBRANORA DEUTERATED DERIVATIVES OF LANIFIBRANOR
A61P 15/18 (2006.01)	P20240121	KONTRACEPCIJA NA BAZI DROSPIRENONA ZA PACIJENTICU S VIŠKOM TJELESNE TEŽINE DROSPIRENONE-BASED CONTRACEPTIVE FOR A FEMALE PATIENT AFFECTED WITH EXCESS WEIGHT
A61P 17/06 (2006.01)	P20240122	IRAK INHIBITOR I METODA NJEGOVE PRIPREME I UPOTREBE IRAK INHIBITOR AND PREPARATION METHOD THEREFOR AND USE THEREOF
A61P 19/02 (2006.01)	P20240122	IRAK INHIBITOR I METODA NJEGOVE PRIPREME I UPOTREBE IRAK INHIBITOR AND PREPARATION METHOD THEREFOR AND USE THEREOF
A61P 19/02 (2006.01)	P20240155	SPOJEVI I PRIPRAVCI ZA INDUCIRANJE HONDROGENEZE COMPOUNDS AND COMPOSITIONS FOR INDUCING CHONDROGENESIS
A61P 19/06 (2006.01)	P20240122	IRAK INHIBITOR I METODA NJEGOVE PRIPREME I UPOTREBE IRAK INHIBITOR AND PREPARATION METHOD THEREFOR AND USE THEREOF
A61P 25/00 (2006.01)	P20240120	NOVA FARMACEUTSKA FORMULACIJA KOJA SADRŽI DVOJNE ANTAGONISTE NK-1/NK-3 RECEPTORA NOVEL PHARMACEUTICAL FORMULATION COMPRISING DUAL NK-1/NK-3 RECEPTOR ANTAGONISTS
A61P 25/08 (2006.01)	P20240106	ALPRAZOLAM ZA UPORABU U LIJEČENJU EPILEPSIJE ALPRAZOLAM FOR USE IN TREATING EPILEPSY
A61P 29/00 (2006.01)	P20240108	TEKUĆI SASTAV KOJI SADRŽI IBUPROFEN I FENILEFRIN LIQUID COMPOSITION COMPRISING IBUPROFEN AND PHENYLEPHRINE

MKP (51)	Broj patenta (11)	Naziv izuma (54)
A61P 29/00 (2006.01)	P20240112	FARMACEUTSKE TVARI KOJE UKLJUČUJU INHIBITOR JANUS KINAZE (JAK) PHARMACEUTICAL COMPOSITIONS COMPRISING A JAK INHIBITOR
A61P 29/00 (2006.01)	P20240122	IRAK INHIBITOR I METODA NJEGOVE PRIPREME I UPOTREBE IRAK INHIBITOR AND PREPARATION METHOD THEREFOR AND USE THEREOF
A61P 3/00 (2006.01)	P20240122	IRAK INHIBITOR I METODA NJEGOVE PRIPREME I UPOTREBE IRAK INHIBITOR AND PREPARATION METHOD THEREFOR AND USE THEREOF
A61P 3/06 (2006.01)	P20240098	KOMBINACIJE FIKSNIH DOZA KOJE SADRŽE ETC1002 I JEDAN ILI VIŠE STATINA ZA LIJEČENJE ILI SMANJIVANJE KARDIOVASKULARNIH RIZIKA FIXED DOSE COMBINATIONS COMPRISING ETC1002 AND ONE OR MORE STATINS FOR TREATING OR REDUCING CARDIOVASCULAR RISK
A61P 3/10 (2006.01)	P20240173	FLUOROFENIL BETA-HIDROKSJETILAMINI I NJIHOVA UPOTREBA U LIJEČENJU HIPERGLIKEMIJE FLUOROPHENYL BETA-HYDROXYETHYLAMINES AND THEIR USE IN THE TREATMENT OF HYPERGLYCAEMIA
A61P 31/04 (2006.01)	P20240122	IRAK INHIBITOR I METODA NJEGOVE PRIPREME I UPOTREBE IRAK INHIBITOR AND PREPARATION METHOD THEREFOR AND USE THEREOF
A61P 31/06 (2006.01)	P20240164	PRIPRAVCI I POSTUPCI ZA LIJEČENJE AKTIVNE TUBERKULOZNE INFEKCIJE MIKOBAKTERIJAMA COMPOSITIONS AND METHODS FOR TREATING AN ACTIVE MYCOBACTERIUM TUBERCULOSIS INFECTION
A61P 35/00 (2006.01)	P20231681	INHIBITORI ZA RET INHIBITORS OF RET
A61P 35/00 (2006.01)	P20240116	ANTIGENI PEPTIDI, NAMIJENJENI SPRJEČAVANJU I LIJEČENJU ZLOĆUDNIH TUMORA B- STANICA ANTIGENIC PEPTIDES FOR PREVENTION AND TREATMENT OF B-CELL MALIGNANCY
A61P 35/00 (2006.01)	P20240122	IRAK INHIBITOR I METODA NJEGOVE PRIPREME I UPOTREBE IRAK INHIBITOR AND PREPARATION METHOD THEREFOR AND USE THEREOF
A61P 35/00 (2006.01)	P20240124	INHIBITORI ZA RET ZA UPORABU U LIJEČENJU RAKA KOJI IMA RET ALTERACIJU RET INHIBITOR FOR USE IN TREATING CANCER HAVING A RET ALTERATION
A61P 35/00 (2006.01)	P20240134	TERMODINAMIČKI STABILNI OBLIK SCO-101 THERMODYNAMICALLY STABLE FORM OF SCO-101
A61P 35/00 (2006.01)	P20240136	METODE LIJEČENJA RAKA JAJNIKA METHODS OF TREATING OVARIAN CANCER
A61P 35/00 (2006.01)	P20240149	BISPECIFIČNA MOLEKULA ZA VEZANJE ANTIGENA, KOJI VEŽU CD3 I CD20, I NJIHOVE UPOTREBE BISPECIFIC ANTIGEN-BINDING MOLECULES THAT BIND CD3 AND CD20, AND USES THEREOF
A61P 35/00 (2006.01)	P20240161	INHIBITOR ATR I NJEGOVA PRIMJENA ATR INHIBITOR AND APPLICATION THEREOF
A61P 35/02 (2006.01)	P20240149	BISPECIFIČNA MOLEKULA ZA VEZANJE ANTIGENA, KOJI VEŽU CD3 I CD20, I NJIHOVE UPOTREBE BISPECIFIC ANTIGEN-BINDING MOLECULES THAT BIND CD3 AND CD20, AND USES THEREOF
A61P 35/04 (2006.01)	P20240124	INHIBITORI ZA RET ZA UPORABU U LIJEČENJU RAKA KOJI IMA RET ALTERACIJU RET INHIBITOR FOR USE IN TREATING CANCER HAVING A RET ALTERATION
A61P 37/00 (2006.01)	P20240157	DEUTERIRANI DERIVATI LANIFIBRANORA DEUTERATED DERIVATIVES OF LANIFIBRANOR
A61P 37/04 (2006.01)	P20240149	BISPECIFIČNA MOLEKULA ZA VEZANJE ANTIGENA, KOJI VEŽU CD3 I CD20, I NJIHOVE UPOTREBE BISPECIFIC ANTIGEN-BINDING MOLECULES THAT BIND CD3 AND CD20, AND USES THEREOF
A61P 37/08 (2006.01)	P20240122	IRAK INHIBITOR I METODA NJEGOVE PRIPREME I UPOTREBE IRAK INHIBITOR AND PREPARATION METHOD THEREFOR AND USE THEREOF
A61P 43/00 (2006.01)	P20240098	KOMBINACIJE FIKSNIH DOZA KOJE SADRŽE ETC1002 I JEDAN ILI VIŠE STATINA ZA LIJEČENJE ILI SMANJIVANJE KARDIOVASKULARNIH RIZIKA FIXED DOSE COMBINATIONS COMPRISING ETC1002 AND ONE OR MORE STATINS FOR TREATING OR REDUCING CARDIOVASCULAR RISK
A61P 43/00 (2006.01)	P20240164	PRIPRAVCI I POSTUPCI ZA LIJEČENJE AKTIVNE TUBERKULOZNE INFEKCIJE MIKOBAKTERIJAMA COMPOSITIONS AND METHODS FOR TREATING AN ACTIVE MYCOBACTERIUM TUBERCULOSIS INFECTION
A61P 5/24 (2006.01)	P20240120	NOVA FARMACEUTSKA FORMULACIJA KOJA SADRŽI DVOJNE ANTAGONISTE NK-1/NK-3 RECEPTORA NOVEL PHARMACEUTICAL FORMULATION COMPRISING DUAL NK-1/NK-3 RECEPTOR ANTAGONISTS
A61P 9/10 (2006.01)	P20240098	KOMBINACIJE FIKSNIH DOZA KOJE SADRŽE ETC1002 I JEDAN ILI VIŠE STATINA ZA LIJEČENJE ILI SMANJIVANJE KARDIOVASKULARNIH RIZIKA FIXED DOSE COMBINATIONS COMPRISING ETC1002 AND ONE OR MORE STATINS FOR TREATING OR REDUCING CARDIOVASCULAR RISK
A61P 9/10 (2006.01)	P20240122	IRAK INHIBITOR I METODA NJEGOVE PRIPREME I UPOTREBE IRAK INHIBITOR AND PREPARATION METHOD THEREFOR AND USE THEREOF
B01D 1/00 (2006.01)	P20240137	POSTUPAK I UREĐAJ ZA DESTILACIJU TEKUĆINE METHOD AND INSTALLATION FOR DISTILLING A LIQUID
B01D 3/02 (2006.01)	P20240137	POSTUPAK I UREĐAJ ZA DESTILACIJU TEKUĆINE METHOD AND INSTALLATION FOR DISTILLING A LIQUID

MKP (51)	Broj patenta (11)	Naziv izuma (54)
B01D 3/10 (2006.01)	P20240137	POSTUPAK I UREĐAJ ZA DESTILACIJU TEKUĆINE METHOD AND INSTALLATION FOR DISTILLING A LIQUID
B01D 3/42 (2006.01)	P20240137	POSTUPAK I UREĐAJ ZA DESTILACIJU TEKUĆINE METHOD AND INSTALLATION FOR DISTILLING A LIQUID
B01D 46/00 (2022.01)	P20240113	METODA POSTAVLJANJA FILTARSKE ČELIJE ZA SOBNI UREĐAJ ZRAKA METHOD FOR MOUNTING A FILTER CELL FOR A ROOM AIR INSTALLATION
B01D 46/12 (2022.01)	P20240113	METODA POSTAVLJANJA FILTARSKE ČELIJE ZA SOBNI UREĐAJ ZRAKA METHOD FOR MOUNTING A FILTER CELL FOR A ROOM AIR INSTALLATION
B01D 5/00 (2006.01)	P20240137	POSTUPAK I UREĐAJ ZA DESTILACIJU TEKUĆINE METHOD AND INSTALLATION FOR DISTILLING A LIQUID
B01J 19/02 (2006.01)	P20240092	NEMONOLITNA VAKUUMSKA KOMORA ZA IZVOĐENJE VAKUUMSKIH PRIMJENA I/ILI DRŽANJE VAKUUMSKIH KOMONENTI NON-MONOLITHIC VACUUM CHAMBER FOR CARRYING OUT VACUUM APPLICATIONS, AND/OR FOR RECEIVING VACUUM COMPONENTS
B01J 3/00 (2006.01)	P20240092	NEMONOLITNA VAKUUMSKA KOMORA ZA IZVOĐENJE VAKUUMSKIH PRIMJENA I/ILI DRŽANJE VAKUUMSKIH KOMONENTI NON-MONOLITHIC VACUUM CHAMBER FOR CARRYING OUT VACUUM APPLICATIONS, AND/OR FOR RECEIVING VACUUM COMPONENTS
B23K 103/00 (2006.01)	P20240117	LINIJA ZA PAKIRANJE SA SREDSTVOM ZA OBILJEŽAVANJE MEKUŠACA I ODGOVARAJUĆI POSTUPAK PACKAGING LINE WITH MEANS FOR MARKING MOLLUSCS AND CORRESPONDING METHOD
B23K 26/08 (2014.01)	P20240117	LINIJA ZA PAKIRANJE SA SREDSTVOM ZA OBILJEŽAVANJE MEKUŠACA I ODGOVARAJUĆI POSTUPAK PACKAGING LINE WITH MEANS FOR MARKING MOLLUSCS AND CORRESPONDING METHOD
B29C 33/44 (2006.01)	P20240138	METODA I UREĐAJ ZA IZBACIVANJE HELIKALNO NAMOTANE CIJEVI IZ VRETENA METHOD AND APPARATUS FOR EJECTING A HELICALLY WOUND PIPE FROM A MANDREL
B29C 37/00 (2006.01)	P20240138	METODA I UREĐAJ ZA IZBACIVANJE HELIKALNO NAMOTANE CIJEVI IZ VRETENA METHOD AND APPARATUS FOR EJECTING A HELICALLY WOUND PIPE FROM A MANDREL
B29C 53/62 (2006.01)	P20240138	METODA I UREĐAJ ZA IZBACIVANJE HELIKALNO NAMOTANE CIJEVI IZ VRETENA METHOD AND APPARATUS FOR EJECTING A HELICALLY WOUND PIPE FROM A MANDREL
B29C 53/78 (2006.01)	P20240138	METODA I UREĐAJ ZA IZBACIVANJE HELIKALNO NAMOTANE CIJEVI IZ VRETENA METHOD AND APPARATUS FOR EJECTING A HELICALLY WOUND PIPE FROM A MANDREL
B29C 53/80 (2006.01)	P20240138	METODA I UREĐAJ ZA IZBACIVANJE HELIKALNO NAMOTANE CIJEVI IZ VRETENA METHOD AND APPARATUS FOR EJECTING A HELICALLY WOUND PIPE FROM A MANDREL
B29C 53/82 (2006.01)	P20240138	METODA I UREĐAJ ZA IZBACIVANJE HELIKALNO NAMOTANE CIJEVI IZ VRETENA METHOD AND APPARATUS FOR EJECTING A HELICALLY WOUND PIPE FROM A MANDREL
B41J 2/045 (2006.01)	P20240094	INTEGRIRANI SKLOP S UPRAVLJAČKIM PROGRAMIMA ZA ADRESE ZA KOMPONENTU ZA KONTROLU TEKUĆINA INTEGRATED CIRCUIT WITH ADDRESS DRIVERS FOR FLUIDIC DIE
B41M 3/00 (2006.01)	P20240083	POSTUPAK ZA DOBIVANJE PREDMETA S JEDINSTVENIM ZNAKOM A METHOD FOR PROVIDING AN OBJECT WITH A UNIQUE MARK
B41M 3/14 (2006.01)	P20240083	POSTUPAK ZA DOBIVANJE PREDMETA S JEDINSTVENIM ZNAKOM A METHOD FOR PROVIDING AN OBJECT WITH A UNIQUE MARK
B41M 5/24 (2006.01)	P20240117	LINIJA ZA PAKIRANJE SA SREDSTVOM ZA OBILJEŽAVANJE MEKUŠACA I ODGOVARAJUĆI POSTUPAK PACKAGING LINE WITH MEANS FOR MARKING MOLLUSCS AND CORRESPONDING METHOD
B41M 5/24 (2006.01)	P20240127	RAČUNALNO IMPLEMENTIRANI POSTUPAK ZA PRIPREMU ORIGINALNOG OZNAČENOG PREDMETA S VIŠOM RAZINOM SIGURNOSTI OD PATVORENJA I KRIVOTVORENJA PUTEM DETERMINISTIČKOG DIZAJNA, RAČUNALNOG UREĐAJA, RAČUNALNIH PROGRAMA, RAČUNALNO ČITLJIVOG NOSAČA PODATAKA I UREĐAJA PRILAGOĐENOG ZA PRIPREMU PREDMETA COMPUTER-IMPLEMENTED METHOD FOR PREPARING AN ORIGINAL MARKED OBJECT WITH A HIGHER LEVEL OF SECURITY AGAINST ADULTERATION AND COUNTERFEITING THROUGH A DETERMINISTIC DESIGN, COMPUTING DEVICE, COMPUTER PROGRAMS, COMPUTER-READABLE DATA CARRIER AND DEVICE ADAPTED FOR THE PREPARATION OF THE OBJECT
B41M 5/26 (2006.01)	P20240083	POSTUPAK ZA DOBIVANJE PREDMETA S JEDINSTVENIM ZNAKOM A METHOD FOR PROVIDING AN OBJECT WITH A UNIQUE MARK
B41M 5/26 (2006.01)	P20240127	RAČUNALNO IMPLEMENTIRANI POSTUPAK ZA PRIPREMU ORIGINALNOG OZNAČENOG PREDMETA S VIŠOM RAZINOM SIGURNOSTI OD PATVORENJA I KRIVOTVORENJA PUTEM DETERMINISTIČKOG DIZAJNA, RAČUNALNOG UREĐAJA, RAČUNALNIH PROGRAMA, RAČUNALNO ČITLJIVOG NOSAČA PODATAKA I UREĐAJA PRILAGOĐENOG ZA PRIPREMU PREDMETA COMPUTER-IMPLEMENTED METHOD FOR PREPARING AN ORIGINAL MARKED OBJECT WITH A HIGHER LEVEL OF SECURITY AGAINST ADULTERATION AND COUNTERFEITING THROUGH A DETERMINISTIC DESIGN, COMPUTING DEVICE, COMPUTER PROGRAMS, COMPUTER-READABLE DATA CARRIER AND DEVICE ADAPTED FOR THE PREPARATION OF THE OBJECT
B41M 7/00 (2006.01)	P20240083	POSTUPAK ZA DOBIVANJE PREDMETA S JEDINSTVENIM ZNAKOM A METHOD FOR PROVIDING AN OBJECT WITH A UNIQUE MARK
B42D 25/36 (2014.01)	P20240093	LJEPLJIVA ETIKETA ADHESIVE LABEL

MKP (51)	Broj patenta (11)	Naziv izuma (54)
B42D 25/47 (2014.01)	P20240093	LJEPLJIVA ETIKETA ADHESIVE LABEL
B44F 1/02 (2006.01)	P20240083	POSTUPAK ZA DOBIVANJE PREDMETA S JEDINSTVENIM ZNAKOM A METHOD FOR PROVIDING AN OBJECT WITH A UNIQUE MARK
B44F 5/00 (2006.01)	P20240083	POSTUPAK ZA DOBIVANJE PREDMETA S JEDINSTVENIM ZNAKOM A METHOD FOR PROVIDING AN OBJECT WITH A UNIQUE MARK
B62D 1/00 (2006.01)	P20240156	SUSTAV OBRADU ZA OBRADU RADNIH PREDMETA TREATMENT SYSTEM FOR TREATING WORKPIECES
B62D 1/28 (2006.01)	P20240156	SUSTAV OBRADU ZA OBRADU RADNIH PREDMETA TREATMENT SYSTEM FOR TREATING WORKPIECES
B62D 65/18 (2006.01)	P20240156	SUSTAV OBRADU ZA OBRADU RADNIH PREDMETA TREATMENT SYSTEM FOR TREATING WORKPIECES
B62D 65/18 (2006.01)	P20240174	POSTROJENJE ZA OBRADU I POSTUPAK ZA OBRADU RADNIH PREDMETA TREATMENT PLANT AND METHOD FOR TREATING WORKPIECES
B65D 1/22 (2006.01)	P20240131	SKLOP S NAJMANJE DVIJE KOŠARE, KOJE SE MOŽE NASLAGATI JEDNU NA DRUGU ARRANGEMENT WITH AT LEAST TWO BASKETS WHICH CAN BE STACKED ON TOP OF EACH OTHER
B65D 21/02 (2006.01)	P20240131	SKLOP S NAJMANJE DVIJE KOŠARE, KOJE SE MOŽE NASLAGATI JEDNU NA DRUGU ARRANGEMENT WITH AT LEAST TWO BASKETS WHICH CAN BE STACKED ON TOP OF EACH OTHER
B65D 21/08 (2006.01)	P20240131	SKLOP S NAJMANJE DVIJE KOŠARE, KOJE SE MOŽE NASLAGATI JEDNU NA DRUGU ARRANGEMENT WITH AT LEAST TWO BASKETS WHICH CAN BE STACKED ON TOP OF EACH OTHER
B65D 3/12 (2006.01)	P20240133	PAKIRANJE ZA HRANU IZRAĐENO OD DUBOKO VUČENOG, PLINONEPROPUSNOG KARTONSKOG SPREMNIKA FOOD PACKAGE MADE OF A DEEP-DRAWN, GASTIGHT CONTAINER MADE OF CARDBOARD
B65D 3/28 (2006.01)	P20240133	PAKIRANJE ZA HRANU IZRAĐENO OD DUBOKO VUČENOG, PLINONEPROPUSNOG KARTONSKOG SPREMNIKA FOOD PACKAGE MADE OF A DEEP-DRAWN, GASTIGHT CONTAINER MADE OF CARDBOARD
B65D 5/24 (2006.01)	P20240133	PAKIRANJE ZA HRANU IZRAĐENO OD DUBOKO VUČENOG, PLINONEPROPUSNOG KARTONSKOG SPREMNIKA FOOD PACKAGE MADE OF A DEEP-DRAWN, GASTIGHT CONTAINER MADE OF CARDBOARD
B65D 5/42 (2006.01)	P20240133	PAKIRANJE ZA HRANU IZRAĐENO OD DUBOKO VUČENOG, PLINONEPROPUSNOG KARTONSKOG SPREMNIKA FOOD PACKAGE MADE OF A DEEP-DRAWN, GASTIGHT CONTAINER MADE OF CARDBOARD
B65D 6/24 (2006.01)	P20240131	SKLOP S NAJMANJE DVIJE KOŠARE, KOJE SE MOŽE NASLAGATI JEDNU NA DRUGU ARRANGEMENT WITH AT LEAST TWO BASKETS WHICH CAN BE STACKED ON TOP OF EACH OTHER
B65D 77/06 (2006.01)	P20240140	TLAČNA KOMORA OPREMLJENA RFID-OM ZA BAČVU RFID-EQUIPPED PRESSURE CHAMBER FOR KEG
B65D 8/00 (2006.01)	P20240140	TLAČNA KOMORA OPREMLJENA RFID-OM ZA BAČVU RFID-EQUIPPED PRESSURE CHAMBER FOR KEG
B67D 1/04 (2006.01)	P20240140	TLAČNA KOMORA OPREMLJENA RFID-OM ZA BAČVU RFID-EQUIPPED PRESSURE CHAMBER FOR KEG
B67D 1/08 (2006.01)	P20240140	TLAČNA KOMORA OPREMLJENA RFID-OM ZA BAČVU RFID-EQUIPPED PRESSURE CHAMBER FOR KEG
C07C 215/30 (2006.01)	P20240173	FLUOROFENIL BETA-HIDROKSJETILAMINI I NJIHOVA UPOTREBA U LIJEČENJU HIPERGLIKEMIJE FLUOROPHENYL BETA-HYDROXYETHYLAMINES AND THEIR USE IN THE TREATMENT OF HYPERGLYCAEMIA
C07C 215/60 (2006.01)	P20240162	KRISTALNA SOL EPINEFRIN MALONATA CRYSTALLINE EPINEPHRINE MALONATE SALT
C07C 215/60 (2006.01)	P20240173	FLUOROFENIL BETA-HIDROKSJETILAMINI I NJIHOVA UPOTREBA U LIJEČENJU HIPERGLIKEMIJE FLUOROPHENYL BETA-HYDROXYETHYLAMINES AND THEIR USE IN THE TREATMENT OF HYPERGLYCAEMIA
C07C 215/68 (2006.01)	P20240173	FLUOROFENIL BETA-HIDROKSJETILAMINI I NJIHOVA UPOTREBA U LIJEČENJU HIPERGLIKEMIJE FLUOROPHENYL BETA-HYDROXYETHYLAMINES AND THEIR USE IN THE TREATMENT OF HYPERGLYCAEMIA
C07C 55/08 (2006.01)	P20240162	KRISTALNA SOL EPINEFRIN MALONATA CRYSTALLINE EPINEPHRINE MALONATE SALT
C07D 257/04 (2006.01)	P20240134	TERMODINAMIČKI STABILNI OBLIK SCO-101 THERMODYNAMICALLY STABLE FORM OF SCO-101
C07D 401/12 (2006.01)	P20240122	IRAK INHIBITOR I METODA NJEGOVE PRIPREME I UPOTREBE IRAK INHIBITOR AND PREPARATION METHOD THEREFOR AND USE THEREOF
C07D 401/14 (2006.01)	P20231681	INHIBITORI ZA RET INHIBITORS OF RET
C07D 401/14 (2006.01)	P20240122	IRAK INHIBITOR I METODA NJEGOVE PRIPREME I UPOTREBE IRAK INHIBITOR AND PREPARATION METHOD THEREFOR AND USE THEREOF
C07D 401/14 (2006.01)	P20240161	INHIBITOR ATR I NJEGOVA PRIMJENA ATR INHIBITOR AND APPLICATION THEREOF
C07D 403/14 (2006.01)	P20231681	INHIBITORI ZA RET INHIBITORS OF RET

MKP (51)	Broj patenta (11)	Naziv izuma (54)
C07D 403/14 (2006.01)	P20240161	INHIBITOR ATR I NJEGOVA PRIMJENA ATR INHIBITOR AND APPLICATION THEREOF
C07D 413/10 (2006.01)	P20240175	HERBICIDNI SPOJEVI HERBICIDAL COMPOUNDS
C07D 413/14 (2006.01)	P20240122	IRAK INHIBITOR I METODA NJEGOVE PRIPREME I UPOTREBE IRAK INHIBITOR AND PREPARATION METHOD THEREFOR AND USE THEREOF
C07D 413/14 (2006.01)	P20240161	INHIBITOR ATR I NJEGOVA PRIMJENA ATR INHIBITOR AND APPLICATION THEREOF
C07D 413/14 (2006.01)	P20240175	HERBICIDNI SPOJEVI HERBICIDAL COMPOUNDS
C07D 417/12 (2006.01)	P20240157	DEUTERIRANI DERIVATI LANIFIBRANORA DEUTERATED DERIVATIVES OF LANIFIBRANOR
C07D 419/12 (2006.01)	P20240157	DEUTERIRANI DERIVATI LANIFIBRANORA DEUTERATED DERIVATIVES OF LANIFIBRANOR
C07D 471/04 (2006.01)	P20240161	INHIBITOR ATR I NJEGOVA PRIMJENA ATR INHIBITOR AND APPLICATION THEREOF
C07D 487/04 (2006.01)	P20240130	DERIVATI IZOKROMENA KAO INHIBITORI FOSFOINOZITID 3-KINAZA ISOCHROMENE DERIVATIVES AS PHOSPHOINOSITIDE 3-KINASES INHIBITORS
C07D 487/04 (2006.01)	P20240146	POSTUPCI DOBIVANJA I UPOTREBE INHIBITORA PDE9 METHODS OF MAKING AND USING PDE9 INHIBITORS
C07D 493/08 (2006.01)	P20240155	SPOJEVI I PRIPRAVCI ZA INDUCIRANJE HONDROGENEZE COMPOUNDS AND COMPOSITIONS FOR INDUCING CHONDROGENESIS
C07D 498/04 (2006.01)	P20240120	NOVA FARMACEUTSKA FORMULACIJA KOJA SADRŽI DVOJNE ANTAGONISTE NK-1/NK-3 RECEPTORA NOVEL PHARMACEUTICAL FORMULATION COMPRISING DUAL NK-1/NK-3 RECEPTOR ANTAGONISTS
C07K 14/00 (2006.01)	P20240116	ANTIGENI PEPTIDI, NAMIJENJENI SPRJEČAVANJU I LIJEČENJU ZLOČUDNIH TUMORA B- STANICA ANTIGENIC PEPTIDES FOR PREVENTION AND TREATMENT OF B-CELL MALIGNANCY
C07K 14/35 (2006.01)	P20240164	PRIPRAVCI I POSTUPCI ZA LIJEČENJE AKTIVNE TUBERKULOZNE INFEKCIJE MIKOBAKTERIJAMA COMPOSITIONS AND METHODS FOR TREATING AN ACTIVE MYCOBACTERIUM TUBERCULOSIS INFECTION
C07K 14/47 (2006.01)	P20240116	ANTIGENI PEPTIDI, NAMIJENJENI SPRJEČAVANJU I LIJEČENJU ZLOČUDNIH TUMORA B- STANICA ANTIGENIC PEPTIDES FOR PREVENTION AND TREATMENT OF B-CELL MALIGNANCY
C07K 14/50 (2006.01)	P20240135	FGF21 MUTANTI I NJIHOVE UPOTREBE FGF21 MUTANTS AND USES THEREOF
C07K 16/28 (2006.01)	P20240088	MUTAGENEZA USMJERENA NA MJESTO PROTUTIJELA TREM-1 ZA SMANJENJE VISKOZITETA SITE DIRECTED MUTAGENESIS OF TREM-1 ANTIBODIES FOR DECREASING VISCOSITY
C07K 16/28 (2006.01)	P20240107	PROTUTIJELA NA TRANSFERINSKI RECEPTOR I POSTUPCI UPORABE ANTI-TRANSFERRIN RECEPTOR ANTIBODIES AND METHODS OF USE
C07K 16/28 (2006.01)	P20240149	BISPECIFIČNA MOLEKULA ZA VEZANJE ANTIGENA, KOJI VEŽU CD3 I CD20, I NJIHOVE UPOTREBE BISPECIFIC ANTIGEN-BINDING MOLECULES THAT BIND CD3 AND CD20, AND USES THEREOF
C07K 16/40 (2006.01)	P20240107	PROTUTIJELA NA TRANSFERINSKI RECEPTOR I POSTUPCI UPORABE ANTI-TRANSFERRIN RECEPTOR ANTIBODIES AND METHODS OF USE
C08B 37/00 (2006.01)	P20240171	FORMULACIJA ANTIBIOTIKA GLIKOKONJUGATA EXPEC EXPEC GLYCOCONJUGATE VACCINE FORMULATIONS
C08L 3/02 (2006.01)	P20240141	UPORABA EKSPANDIRANIH I HIDROFOBNIH KOKICA ZA PROIZVODNJU TRODIMENZIONALNIH KALUPA USE OF EXPANDED AND HYDROPHOBIC POPCORN TO PRODUCE THREE-DIMENSIONAL SHAPED PARTS
C11B 1/10 (2006.01)	P20240128	POSTUPCI ZA PROIZVODNJU INDUSTRIJSKIH PROIZVODA IZ BILJNIH LIPIDA PROCESSES FOR PRODUCING INDUSTRIAL PRODUCTS FROM PLANT LIPIDS
C11B 3/00 (2006.01)	P20240128	POSTUPCI ZA PROIZVODNJU INDUSTRIJSKIH PROIZVODA IZ BILJNIH LIPIDA PROCESSES FOR PRODUCING INDUSTRIAL PRODUCTS FROM PLANT LIPIDS
C11B 3/02 (2006.01)	P20240128	POSTUPCI ZA PROIZVODNJU INDUSTRIJSKIH PROIZVODA IZ BILJNIH LIPIDA PROCESSES FOR PRODUCING INDUSTRIAL PRODUCTS FROM PLANT LIPIDS
C11C 3/00 (2006.01)	P20240128	POSTUPCI ZA PROIZVODNJU INDUSTRIJSKIH PROIZVODA IZ BILJNIH LIPIDA PROCESSES FOR PRODUCING INDUSTRIAL PRODUCTS FROM PLANT LIPIDS
C11C 3/10 (2006.01)	P20240128	POSTUPCI ZA PROIZVODNJU INDUSTRIJSKIH PROIZVODA IZ BILJNIH LIPIDA PROCESSES FOR PRODUCING INDUSTRIAL PRODUCTS FROM PLANT LIPIDS
C11C 3/12 (2006.01)	P20240128	POSTUPCI ZA PROIZVODNJU INDUSTRIJSKIH PROIZVODA IZ BILJNIH LIPIDA PROCESSES FOR PRODUCING INDUSTRIAL PRODUCTS FROM PLANT LIPIDS
C12N 5/071 (2010.01)	P20240170	ORGANOIDI KOJI SADRŽE IZOLIRANE RENALNE STANICE I NJIHOVE UPORABE ORGANOIDS COMPRISING ISOLATED RENAL CELLS AND USES THEREOF
C12Q 1/68 (2018.01)	P20240136	METODE LIJEČENJA RAKA JAJNIKA METHODS OF TREATING OVARIAN CANCER
C22B 1/00 (2006.01)	P20240148	POSTUPAK SELEKTIVNE EKSTRAKCIJE METALA MEHANOSINTEZOM I ISPIRANJEM METHOD FOR THE SELECTIVE EXTRACTION OF METALS BY MECHANOSYNTHESIS AND LEACHING

MKP (51)	Broj patenta (11)	Naziv izuma (54)
C22B 3/16 (2006.01)	P20240148	POSTUPAK SELEKTIVNE EKSTRAKCIJE METALA MEHANOSINTEZOM I ISPIRANJEM METHOD FOR THE SELECTIVE EXTRACTION OF METALS BY MECHANOSYNTHESIS AND LEACHING
C22B 59/00 (2006.01)	P20240148	POSTUPAK SELEKTIVNE EKSTRAKCIJE METALA MEHANOSINTEZOM I ISPIRANJEM METHOD FOR THE SELECTIVE EXTRACTION OF METALS BY MECHANOSYNTHESIS AND LEACHING
C22B 60/00 (2006.01)	P20240148	POSTUPAK SELEKTIVNE EKSTRAKCIJE METALA MEHANOSINTEZOM I ISPIRANJEM METHOD FOR THE SELECTIVE EXTRACTION OF METALS BY MECHANOSYNTHESIS AND LEACHING
D06F 43/08 (2006.01)	P20240137	POSTUPAK I UREĐAJ ZA DESTILACIJU TEKUĆINE METHOD AND INSTALLATION FOR DISTILLING A LIQUID
E01B 3/46 (2006.01)	P20240126	NOSAČ ZA TRAČNICE ŽELJEZNIČKE PRUGE SUPPORT FOR RAILWAY TRACK RAILS
E01D 19/04 (2006.01)	P20240132	KLIZNI LEŽAJ NJIHALA I POSTUPAK NJEGOVOG DIMENZIONIRANJA SLIDING PENDULUM BEARING AND MEASURING METHOD THEREFOR
E04H 9/02 (2006.01)	P20240132	KLIZNI LEŽAJ NJIHALA I POSTUPAK NJEGOVOG DIMENZIONIRANJA SLIDING PENDULUM BEARING AND MEASURING METHOD THEREFOR
F16B 12/26 (2006.01)	P20240119	UREĐAJ ZA PRIČVRŠĆENJE PRVENSTVENO PLOSNOTOG PREDMETA NA GRAĐEVNU KONSTRUKCIJU DEVICE FOR FASTENING A PREFERABLY PLANAR OBJECT TO A CONSTRUCTION
F16B 12/26 (2006.01)	P20240129	SREDSTVA ZA SPAJANJE CONNECTING MEANS
F16L 23/02 (2006.01)	P20240092	NEMONOLITNA VAKUUMSKA KOMORA ZA IZVOĐENJE VAKUUMSKIH PRIMJENA I/ILI DRŽANJE VAKUUMSKIH KOMPONENTI NON-MONOLITHIC VACUUM CHAMBER FOR CARRYING OUT VACUUM APPLICATIONS, AND/OR FOR RECEIVING VACUUM COMPONENTS
F16L 23/20 (2006.01)	P20240092	NEMONOLITNA VAKUUMSKA KOMORA ZA IZVOĐENJE VAKUUMSKIH PRIMJENA I/ILI DRŽANJE VAKUUMSKIH KOMPONENTI NON-MONOLITHIC VACUUM CHAMBER FOR CARRYING OUT VACUUM APPLICATIONS, AND/OR FOR RECEIVING VACUUM COMPONENTS
F24F 11/65 (2018.01)	P20240172	POSTUPAK I UPRAVLJAČ ZA UPRAVLJANJE SKLOPOM REVERZIBILNE TOPLINSKE PUMPE METHOD AND CONTROLLER FOR CONTROLLING A REVERSIBLE HEAT PUMP ASSEMBLY
F24F 11/67 (2018.01)	P20240172	POSTUPAK I UPRAVLJAČ ZA UPRAVLJANJE SKLOPOM REVERZIBILNE TOPLINSKE PUMPE METHOD AND CONTROLLER FOR CONTROLLING A REVERSIBLE HEAT PUMP ASSEMBLY
F24F 11/83 (2018.01)	P20240172	POSTUPAK I UPRAVLJAČ ZA UPRAVLJANJE SKLOPOM REVERZIBILNE TOPLINSKE PUMPE METHOD AND CONTROLLER FOR CONTROLLING A REVERSIBLE HEAT PUMP ASSEMBLY
F24F 8/108 (2021.01)	P20240113	METODA POSTAVLJANJA FILTARSKE ČELIJE ZA SOBNI UREĐAJ ZRAKA METHOD FOR MOUNTING A FILTER CELL FOR A ROOM AIR INSTALLATION
F26B 15/16 (2006.01)	P20240174	POSTROJENJE ZA OBRADU I POSTUPAK ZA OBRADU RADNIH PREDMETA TREATMENT PLANT AND METHOD FOR TREATING WORKPIECES
F27B 9/26 (2006.01)	P20240174	POSTROJENJE ZA OBRADU I POSTUPAK ZA OBRADU RADNIH PREDMETA TREATMENT PLANT AND METHOD FOR TREATING WORKPIECES
F27D 9/00 (2006.01)	P20240174	POSTROJENJE ZA OBRADU I POSTUPAK ZA OBRADU RADNIH PREDMETA TREATMENT PLANT AND METHOD FOR TREATING WORKPIECES
F28D 1/03 (2006.01)	P20240152	RADIJATORSKI ELEMENT HEATING RADIATOR ELEMENT
F28D 1/053 (2006.01)	P20240152	RADIJATORSKI ELEMENT HEATING RADIATOR ELEMENT
F28F 1/16 (2006.01)	P20240152	RADIJATORSKI ELEMENT HEATING RADIATOR ELEMENT
F28F 3/04 (2006.01)	P20240152	RADIJATORSKI ELEMENT HEATING RADIATOR ELEMENT
G01N 21/88 (2006.01)	P20240123	SKLOP ZA DETEKCIJU NEDOSTATAKA NA KAROSERIJI MOTORNOG VOZILA ASSEMBLY FOR DETECTING FAULTS ON A BODY OF A MOTOR VEHICLE
G01N 21/95 (2006.01)	P20240123	SKLOP ZA DETEKCIJU NEDOSTATAKA NA KAROSERIJI MOTORNOG VOZILA ASSEMBLY FOR DETECTING FAULTS ON A BODY OF A MOTOR VEHICLE
G05D 1/43 (2024.01)	P20240156	SUSTAV OBRADU ZA OBRADU RADNIH PREDMETA TREATMENT SYSTEM FOR TREATING WORKPIECES
G05D 1/617 (2024.01)	P20240156	SUSTAV OBRADU ZA OBRADU RADNIH PREDMETA TREATMENT SYSTEM FOR TREATING WORKPIECES
G06F 8/60 (2018.01)	P20240139	TEHNOLOGIJE ZA KREIRANJE I DISTRIBUCIJU INTEGRACIJSKIH KONEKTORA U SUSTAVU ZA POSREDOVANJE CLOUD SERVISA TECHNOLOGIES FOR CREATING AND DISTRIBUTING INTEGRATION CONNECTORS IN A CLOUD SERVICE BROKERAGE SYSTEM
G06F 9/50 (2006.01)	P20240139	TEHNOLOGIJE ZA KREIRANJE I DISTRIBUCIJU INTEGRACIJSKIH KONEKTORA U SUSTAVU ZA POSREDOVANJE CLOUD SERVISA TECHNOLOGIES FOR CREATING AND DISTRIBUTING INTEGRATION CONNECTORS IN A CLOUD SERVICE BROKERAGE SYSTEM
G06K 19/06 (2006.01)	P20240093	LJEPLJIVA ETIKETA ADHESIVE LABEL
G06K 19/08 (2006.01)	P20240093	LJEPLJIVA ETIKETA ADHESIVE LABEL

MKP (51)	Broj patenta (11)	Naziv izuma (54)
G06Q 30/018 (2023.01)	P20240127	<p>RAČUNALNO IMPLEMENTIRANI POSTUPAK ZA PRIPREMU ORIGINALNOG OZNAČENOG PREDMETA S VIŠOM RAZINOM SIGURNOSTI OD PATVORENJA I KRIVOTVORENJA PUTEM DETERMINISTIČKOG DIZAJNA, RAČUNALNOG UREĐAJA, RAČUNALNIH PROGRAMA, RAČUNALNO ČITLJIVOG NOSAČA PODATAKA I UREĐAJA PRILAGOĐENOG ZA PRIPREMU PREDMETA</p> <p>COMPUTER-IMPLEMENTED METHOD FOR PREPARING AN ORIGINAL MARKED OBJECT WITH A HIGHER LEVEL OF SECURITY AGAINST ADULTERATION AND COUNTERFEITING THROUGH A DETERMINISTIC DESIGN, COMPUTING DEVICE, COMPUTER PROGRAMS, COMPUTER-READABLE DATA CARRIER AND DEVICE ADAPTED FOR THE PREPARATION OF THE OBJECT</p>
G06Q 30/0601 (2023.01)	P20240139	<p>TEHNOLOGIJE ZA KREIRANJE I DISTRIBUCIJU INTEGRACIJSKIH KONEKTORA U SUSTAVU ZA POSREDOVANJE CLOUD SERVISA</p> <p>TECHNOLOGIES FOR CREATING AND DISTRIBUTING INTEGRATION CONNECTORS IN A CLOUD SERVICE BROKERAGE SYSTEM</p>
G06V 20/80 (2022.01)	P20240127	<p>RAČUNALNO IMPLEMENTIRANI POSTUPAK ZA PRIPREMU ORIGINALNOG OZNAČENOG PREDMETA S VIŠOM RAZINOM SIGURNOSTI OD PATVORENJA I KRIVOTVORENJA PUTEM DETERMINISTIČKOG DIZAJNA, RAČUNALNOG UREĐAJA, RAČUNALNIH PROGRAMA, RAČUNALNO ČITLJIVOG NOSAČA PODATAKA I UREĐAJA PRILAGOĐENOG ZA PRIPREMU PREDMETA</p> <p>COMPUTER-IMPLEMENTED METHOD FOR PREPARING AN ORIGINAL MARKED OBJECT WITH A HIGHER LEVEL OF SECURITY AGAINST ADULTERATION AND COUNTERFEITING THROUGH A DETERMINISTIC DESIGN, COMPUTING DEVICE, COMPUTER PROGRAMS, COMPUTER-READABLE DATA CARRIER AND DEVICE ADAPTED FOR THE PREPARATION OF THE OBJECT</p>
G09F 3/03 (2006.01)	P20240093	<p>LJEPLJIVA ETIKETA</p> <p>ADHESIVE LABEL</p>
H04L 1/08 (2006.01)	P20231407	<p>POSTUPAK ZA SIGURNU KOMUNIKACIJU ZASNOVAN NA RSP-I SA DVOSTRUKOM SISTEMSKOM SINKRONIZACIJOM</p> <p>DUAL-SYSTEM SYNCHRONIZATION-BASED RSP-I SECURE COMMUNICATION METHOD</p>
H04L 1/16 (2023.01)	P20231407	<p>POSTUPAK ZA SIGURNU KOMUNIKACIJU ZASNOVAN NA RSP-I SA DVOSTRUKOM SISTEMSKOM SINKRONIZACIJOM</p> <p>DUAL-SYSTEM SYNCHRONIZATION-BASED RSP-I SECURE COMMUNICATION METHOD</p>
H04N 19/159 (2014.01)	P20240151	<p>IZVOĐENJE VRIJEDNOSTI REFERENTNOG NAČINA I KODIRANJE I DEKODIRANJE INFORMACIJA KOJE PREDSTAVLJAJU NAČINE PREDVIĐANJA</p> <p>DERIVING REFERENCE MODE VALUES AND ENCODING AND DECODING INFORMATION REPRESENTING PREDICTION MODES</p>
H04N 19/176 (2014.01)	P20240151	<p>IZVOĐENJE VRIJEDNOSTI REFERENTNOG NAČINA I KODIRANJE I DEKODIRANJE INFORMACIJA KOJE PREDSTAVLJAJU NAČINE PREDVIĐANJA</p> <p>DERIVING REFERENCE MODE VALUES AND ENCODING AND DECODING INFORMATION REPRESENTING PREDICTION MODES</p>
H04N 19/196 (2014.01)	P20240151	<p>IZVOĐENJE VRIJEDNOSTI REFERENTNOG NAČINA I KODIRANJE I DEKODIRANJE INFORMACIJA KOJE PREDSTAVLJAJU NAČINE PREDVIĐANJA</p> <p>DERIVING REFERENCE MODE VALUES AND ENCODING AND DECODING INFORMATION REPRESENTING PREDICTION MODES</p>
H04N 19/46 (2014.01)	P20240151	<p>IZVOĐENJE VRIJEDNOSTI REFERENTNOG NAČINA I KODIRANJE I DEKODIRANJE INFORMACIJA KOJE PREDSTAVLJAJU NAČINE PREDVIĐANJA</p> <p>DERIVING REFERENCE MODE VALUES AND ENCODING AND DECODING INFORMATION REPRESENTING PREDICTION MODES</p>
H04N 19/463 (2014.01)	P20240151	<p>IZVOĐENJE VRIJEDNOSTI REFERENTNOG NAČINA I KODIRANJE I DEKODIRANJE INFORMACIJA KOJE PREDSTAVLJAJU NAČINE PREDVIĐANJA</p> <p>DERIVING REFERENCE MODE VALUES AND ENCODING AND DECODING INFORMATION REPRESENTING PREDICTION MODES</p>
H04N 19/52 (2014.01)	P20240145	<p>POSTUPAK DEKODIRANJA I ENKODIRANJA SLIKE POMOĆU UREĐAJA NA BAZI PREDVIĐANJA POKRETA U JEDINICI PODBLOKA U SISTEMU KODIRANJA SLIKE</p> <p>IMAGE DECODING AND ENCODING METHOD BY AN APPARATUS BASED ON MOTION PREDICTION IN SUB-BLOCK UNIT IN IMAGE CODING SYSTEM</p>
H04N 19/54 (2014.01)	P20240145	<p>POSTUPAK DEKODIRANJA I ENKODIRANJA SLIKE POMOĆU UREĐAJA NA BAZI PREDVIĐANJA POKRETA U JEDINICI PODBLOKA U SISTEMU KODIRANJA SLIKE</p> <p>IMAGE DECODING AND ENCODING METHOD BY AN APPARATUS BASED ON MOTION PREDICTION IN SUB-BLOCK UNIT IN IMAGE CODING SYSTEM</p>
H04N 19/593 (2014.01)	P20240151	<p>IZVOĐENJE VRIJEDNOSTI REFERENTNOG NAČINA I KODIRANJE I DEKODIRANJE INFORMACIJA KOJE PREDSTAVLJAJU NAČINE PREDVIĐANJA</p> <p>DERIVING REFERENCE MODE VALUES AND ENCODING AND DECODING INFORMATION REPRESENTING PREDICTION MODES</p>

Kazalo nositelja europskih patenata

Nositelj patenta (73)	MKP (51)	Broj patenta (11)	Naziv izuma (54)
Access to Advanced Health Institute, US	A61K 39/04 (2006.01) C07K 14/35 (2006.01) A61K 31/395 (2006.01) A61K 31/496 (2006.01) A61K 31/4409 (2006.01) A61K 39/00 (2006.01) A61K 39/39 (2006.01) A61K 45/06 (2006.01) A61P 31/06 (2006.01) A61P 43/00 (2006.01)	P20240164	PRIPRAVCI I POSTUPCI ZA LIJEČENJE AKTIVNE TUBERKULOZNE INFEKCIJE MIKOBAKTERIJAMA
Alexza Pharmaceuticals, Inc., US	A61K 31/5517 (2006.01) A61K 31/573 (2006.01) A61K 9/00 (2006.01) A61P 25/08 (2006.01)	P20240106	ALPRAZOLAM ZA UPORABU U LIJEČENJU EPILEPSIJE
Amgen Inc., US	A61K 38/18 (2006.01) C07K 14/50 (2006.01) A61K 38/00 (2006.01)	P20240135	FGF21 MUTANTI I NJIHOVE UPOTREBE
Atrogi AB, SE	C07C 215/30 (2006.01) C07C 215/60 (2006.01) C07C 215/68 (2006.01) A61K 31/137 (2006.01) A61P 3/10 (2006.01)	P20240173	FLUOROFENIL BETA-HIDROKSJETILAMINI I NJIHOVA UPOTREBA U LIJEČENJU HIPERGLIKEMIJE
Baret, FR	E01B 3/46 (2006.01)	P20240126	NOSAČ ZA TRAJNICIJE ŽELJEZNIČKE PRUGE
Baur, Franz, DE	F16B 12/26 (2006.01)	P20240129	SREDSTVA ZA SPAJANJE
Bavarian Nordic A/S, DK	A61K 39/12 (2006.01)	P20240163	METODE I PRIPRAVCI ZA IZAZIVANJE ZAŠTITNOG IMUNITETA PROTIV INFEKCIJE FILOVIRUSOM
Biothea Pharma, Inc., US	C07C 55/08 (2006.01) C07C 215/60 (2006.01) A61K 31/00 (2006.01) A61K 31/137 (2006.01) A61K 47/12 (2006.01)	P20240162	KRISTALNA SOL EPINEFRIN MALONATA
Blueprint Medicines Corporation, US	C07D 401/14 (2006.01) C07D 403/14 (2006.01) A61P 35/00 (2006.01) A61K 31/53 (2006.01) A61K 31/506 (2006.01) A61K 31/4439 (2006.01)	P20231681	INHIBITORI ZA RET
Blueprint Medicines Corporation, US	A61K 31/506 (2006.01) A61K 45/06 (2006.01) A61P 35/04 (2006.01) A61P 35/00 (2006.01)	P20240124	INHIBITORI ZA RET ZA UPORABU U LIJEČENJU RAKA KOJI IMA RET ALTERACIJU
CANON KABUSHIKI KAISHA, JP	H04N 19/159 (2014.01) H04N 19/176 (2014.01) H04N 19/46 (2014.01) H04N 19/196 (2014.01) H04N 19/593 (2014.01) H04N 19/463 (2014.01)	P20240151	IZVOĐENJE VRIJEDNOSTI REFERENTNOG NAČINA I KODIRANJE I DEKODIRANJE INFORMACIJA KOJE PREDSTAVLJAJU NAČINE PREDVIĐANJA
Cardurion Pharmaceuticals, Inc., US	C07D 487/04 (2006.01) A61K 31/13 (2006.01) A61K 31/27 (2006.01) A61K 31/444 (2006.01)	P20240146	POSTUPCI DOBIVANJA I UPOTREBE INHIBITORA PDE9
Carlsberg Breweries A/S, DK	B65D 8/00 (2006.01) B65D 77/06 (2006.01) B67D 1/04 (2006.01) B67D 1/08 (2006.01)	P20240140	TLAČNA KOMORA OPREMLJENA RFID-OM ZA BAČVU
Centre National de la Recherche Scientifique, FR	C22B 1/00 (2006.01) C22B 3/16 (2006.01) C22B 59/00 (2006.01) C22B 60/00 (2006.01)	P20240148	POSTUPAK SELEKTIVNE EKSTRAKCIJE METALA MEHANOSINTEZOM I ISPIRANJEM
Ch. Batsch Verfahrenstechnik GmbH, DE	B01D 1/00 (2006.01) B01D 3/02 (2006.01) B01D 3/10 (2006.01) B01D 3/42 (2006.01) B01D 5/00 (2006.01) D06F 43/08 (2006.01)	P20240137	POSTUPAK I UREĐAJ ZA DESTILACIJU TEKUĆINE
Chiesi Farmaceutici S.p.A., IT	C07D 487/04 (2006.01) A61P 11/06 (2006.01) A61P 11/10 (2006.01) A61K 31/519 (2006.01)	P20240130	DERIVATI IZOKROMENA KAO INHIBITORI FOSFOINOZITID 3-KINAZA
CloudBlue LLC, US	G06Q 30/0601 (2023.01) G06F 9/50 (2006.01) G06F 8/60 (2018.01)	P20240139	TEHNOLOGIJE ZA KREIRANJE I DISTRIBUCIJU INTEGRACIJSKIH KONEKTORA U SUSTAVU ZA POSREDOVANJE CLOUD SERVISA

Nositelj patenta (73)	MKP (51)	Broj patenta (11)	Naziv izuma (54)
Corteva Agriscience LLC, US	A01N 43/40 (2006.01) A01N 47/36 (2006.01) A01P 13/00 (2006.01)	P20240114	HERBICIDNO SUZBIJANJE KOROVA KOMBINACIJAMA FLUROKSIPIRA I INHIBITORA ALS
CPE Lyon Formation Continue et Recherche, FR	C22B 1/00 (2006.01) C22B 3/16 (2006.01) C22B 59/00 (2006.01) C22B 60/00 (2006.01)	P20240148	POSTUPAK SELEKTIVNE EKSTRAKCIJE METALA MEHANOSINTEZOM I ISPIRANJEM
CRSC RESEARCH & DESIGN INSTITUTE GROUP CO., LTD., CN	H04L 1/16 (2023.01) H04L 1/08 (2006.01)	P20231407	POSTUPAK ZA SIGURNU KOMUNIKACIJU ZASNOVAN NA RSSP-I SA DVOSTRUKOM SISTEMSKOM SINKRONIZACIJOM
Ecole Nationale Supérieure de Chimie de Montpellier, FR	C22B 1/00 (2006.01) C22B 3/16 (2006.01) C22B 59/00 (2006.01) C22B 60/00 (2006.01)	P20240148	POSTUPAK SELEKTIVNE EKSTRAKCIJE METALA MEHANOSINTEZOM I ISPIRANJEM
Eisenmann GmbH, DE	G05D 1/43 (2024.01) G05D 1/617 (2024.01) B62D 1/00 (2006.01) B62D 1/28 (2006.01) B62D 65/18 (2006.01)	P20240156	SUSTAV OBRADJE ZA OBRADU RADNIH PREDMETA
Eisenmann GmbH, DE	F26B 15/16 (2006.01) B62D 65/18 (2006.01) F27B 9/26 (2006.01) F27D 9/00 (2006.01)	P20240174	POSTROJENJE ZA OBRADU I POSTUPAK ZA OBRADU RADNIH PREDMETA
Eli Lilly and Company, US	A61M 5/315 (2006.01) A61M 5/24 (2006.01)	P20240100	MEDICINSKI UREĐAJ ZA DOZIRANJE S OSNO PROŠIRIVIM POGONSKIM ELEMENTOM
Enterome S.A., FR	A61K 39/00 (2006.01) A61P 35/00 (2006.01) C07K 14/00 (2006.01) C07K 14/47 (2006.01)	P20240116	ANTIGENI PEPTIDI, NAMIJENJENI SPRJEČAVANJU I LIJEČENJU ZLOČUDNIH TUMORA B-STANICA
E.ON Sverige AB, SE	F24F 11/83 (2018.01) F24F 11/65 (2018.01) F24F 11/67 (2018.01)	P20240172	POSTUPAK I UPRAVLJAČ ZA UPRAVLJANJE SKLOPOM REVERZIBILNE TOPLINSKE PUMPE
Esperion Therapeutics, Inc., US	A61K 31/194 (2006.01) A61P 9/10 (2006.01) A61P 3/06 (2006.01) A61K 31/20 (2006.01) A61K 31/22 (2006.01) A61K 31/366 (2006.01) A61K 31/40 (2006.01) A61K 31/405 (2006.01) A61K 31/47 (2006.01) A61K 31/505 (2006.01) A61P 43/00 (2006.01)	P20240098	KOMBINACIJE FIKSNIH DOZA KOJE SADRŽE ETC1002 I JEDAN ILI VIŠE STATINA ZA LIJEČENJE ILI SMANJIVANJE KARDIOVASKULARNIH RIZIKA
F. HOFFMANN - LA ROCHE AG, CH	C07K 16/28 (2006.01) C07K 16/40 (2006.01) A61K 39/395 (2006.01)	P20240107	PROTUTIJELA NA TRANSFERINSKI RECEPTOR I POSTUPCI UPORABE
Fondazione Bruno Kessler, IT	G06K 19/06 (2006.01) B42D 25/36 (2014.01) G06K 19/08 (2006.01) G09F 3/03 (2006.01) B42D 25/47 (2014.01)	P20240093	LJEPLJIVA ETIKETA
FONDITAL S.p.A., IT	F28F 3/04 (2006.01) F28D 1/03 (2006.01) F28D 1/053 (2006.01) F28F 1/16 (2006.01)	P20240152	RADIJATORSKI ELEMENT
FRIES PLANUNGS- UND MARKETINGGESELLSCHAFT m.b.H., AT	B65D 6/24 (2006.01) B65D 21/02 (2006.01) B65D 21/08 (2006.01) B65D 1/22 (2006.01)	P20240131	SKLOP S NAJMANJE DVIJE KOŠARE, KOJE SE MOŽE NASLAGATI JEDNU NA DRUGU
Galapagos NV, BE	A61K 31/541 (2006.01) A61P 29/00 (2006.01) A61K 9/20 (2006.01)	P20240112	FARMACEUTSKE TVARI KOJE UKLJUČUJU INHIBITOR JANUS KINAZE (JAK)
Georg-August-Universität Göttingen, DE	A23L 7/161 (2016.01) C08L 3/02 (2006.01)	P20240141	UPORABA EKSPANDIRANIH I HIDROFOBNIH KOKICA ZA PROIZVODNJU TRODIMENZIONALNIH KALUPA
Goodman Co., Ltd., JP	A61M 25/10 (2013.01) A61B 17/22 (2006.01)	P20240144	BALONSKI KATETER
Haas Food Equipment GmbH, AT	A21C 11/10 (2006.01) A21C 11/16 (2006.01)	P20240142	POSTUPAK I UREĐAJ ZA REZANJE TIJESTA KOJE IZLAZI IZ STROJA ZA ISTISKIVANJE TIJESTA SREDSTVA ZA SPAJANJE
Haser, Franz, DE	F16B 12/26 (2006.01)	P20240129	INTEGRIRANI SKLOP S UPRAVLJAČKIM PROGRAMIMA ZA ADRESE ZA KOMPONENTU ZA KONTROLU TEKUĆINA
Hewlett-Packard Development Company, L.P., US	B41J 2/045 (2006.01)	P20240094	UREĐAJ ZA PRIČVRŠĆENJE PRVENSTVENO PLOSNOTOG PREDMETA NA GRAĐEVNU KONSTRUKCIJU
HOVR PATENTS INC., CA	A47B 96/06 (2006.01) F16B 12/26 (2006.01)	P20240119	UREĐAJ ZA PRIČVRŠĆENJE PRVENSTVENO PLOSNOTOG PREDMETA NA GRAĐEVNU KONSTRUKCIJU

Nositelj patenta (73)	MKP (51)	Broj patenta (11)	Naziv izuma (54)
Immunocore Limited, GB	A61K 9/00 (2006.01) A61K 47/12 (2006.01) A61K 47/26 (2006.01) A61K 38/00 (2006.01) A61K 38/17 (2006.01)	P20240176	FORMULACIJE
Imprensa Nacional-Casa Da Moeda, SA, PT	G06Q 30/018 (2023.01) B41M 5/24 (2006.01) B41M 5/26 (2006.01) G06V 20/80 (2022.01)	P20240127	RAČUNALNO IMPLEMENTIRANI POSTUPAK ZA PRIPREMU ORIGINALNOG OZNAČENOG PREDMETA S VIŠOM RAZINOM SIGURNOSTI OD PATVORENJA I KRIVOTVORENJA PUTEM DETERMINISTIČKOG DIZAJNA, RAČUNALNOG UREĐAJA, RAČUNALNIH PROGRAMA, RAČUNALNO ČITLJIVOG NOSAČA PODATAKA I UREĐAJA PRILAGOĐENOG ZA PRIPREMU PREDMETA
INCM - Imprensa Nacional-Casa da Moeda, S.A., PT	B41M 3/00 (2006.01) B41M 3/14 (2006.01) B41M 7/00 (2006.01) B44F 1/02 (2006.01) B44F 5/00 (2006.01) B41M 5/26 (2006.01)	P20240083	POSTUPAK ZA DOBIVANJE PREDMETA S JEDINSTVENIM ZNAKOM
Institut National des Sciences Appliquées de Lyon, FR	C22B 1/00 (2006.01) C22B 3/16 (2006.01) C22B 59/00 (2006.01) C22B 60/00 (2006.01)	P20240148	POSTUPAK SELEKTIVNE EKSTRAKCIJE METALA MEHANOSINTEZOM I ISPIRANJEM
Inventiva, FR	A61K 31/428 (2006.01) A61P 1/16 (2006.01) C07D 419/12 (2006.01) A61P 1/00 (2006.01) A61P 11/00 (2006.01) A61P 37/00 (2006.01) A61P 13/12 (2006.01) C07D 417/12 (2006.01)	P20240157	DEUTERIRANI DERIVATI LANIFIBRANORA
Istituto Poligrafico e Zecca dello Stato S.p.A., IT	G06K 19/06 (2006.01) B42D 25/36 (2014.01) G06K 19/08 (2006.01) G09F 3/03 (2006.01) B42D 25/47 (2014.01)	P20240093	LJEPLJIVA ETIKETA
Janssen Pharmaceuticals, Inc., US	A61K 39/108 (2006.01) C08B 37/00 (2006.01) A61K 39/00 (2006.01) A61K 47/65 (2017.01) A61K 47/64 (2017.01)	P20240171	FORMULACIJA ANTIBIOTIKA GLIKOKONJUGATA EXPEC
Janssen Sciences Ireland Unlimited Company, IE	A61K 9/20 (2006.01) A61K 31/505 (2006.01) A61K 9/00 (2006.01)	P20240118	DISPERZIVNI PRIPRAVCI
Janssen Vaccines & Prevention B.V., NL	A61K 39/12 (2006.01)	P20240163	METODE I PRIPRAVCI ZA IZAZIVANJE ZAŠTITNOG IMUNITETA PROTIV INFEKCIJE FILOVIRUSOM
KaNDy Therapeutics Limited, GB	C07D 498/04 (2006.01) A61P 5/24 (2006.01) A61K 31/5383 (2006.01) A61K 9/08 (2006.01) A61K 9/48 (2006.01) A61K 47/14 (2017.01) A61P 25/00 (2006.01)	P20240120	NOVA FARMACEUTSKA FORMULACIJA KOJA SADRŽI DVOJNE ANTAGONISTE NK-1/NK-3 RECEPTORA
Laboratorios Leon Farma SA, ES	A61K 31/585 (2006.01) A61P 15/18 (2006.01)	P20240121	KONTRACENCIJA NA BAZI DROSPIRENONA ZA PACIJENTICU S VIŠKOM TJELESNE TEŽINE
Lamello AG, CH	F16B 12/26 (2006.01)	P20240129	SREDSTVA ZA SPAJANJE
LG Electronics Inc., KR	H04N 19/52 (2014.01) H04N 19/54 (2014.01)	P20240145	POSTUPAK DEKODIRANJA I ENKODIRANJA SLIKE POMOĆU UREĐAJA NA BAZI PREDVIĐANJA POKRETA U JEDINICI PODBLOKA U SISTEMU KODIRANJA SLIKE
Maistapack GmbH, AT	B65D 3/12 (2006.01) B65D 3/28 (2006.01) B65D 5/24 (2006.01) B65D 5/42 (2006.01)	P20240133	PAKIRANJE ZA HRANU IZRAĐENO OD DUBOKO VUČENOG, PLINONEPROPUSNOG KARTONSKOG SPREMNIKA
Maurer Engineering GmbH, DE	E01D 19/04 (2006.01) E04H 9/02 (2006.01)	P20240132	KLIZNI LEŽAJ NJIHALA I POSTUPAK NJEGOVOG DIMENZIONIRANJA
Novartis AG, CH	C07D 493/08 (2006.01) A61K 31/444 (2006.01) A61K 31/4427 (2006.01) A61P 19/02 (2006.01)	P20240155	SPOJEVI I PRIPRAVCI ZA INDUCIRANJE HONDROGENEZE
Novo Nordisk A/S, DK	C07K 16/28 (2006.01)	P20240088	MUTAGENEZA USMJERENA NA MJESTO PROTUTIJELA TREM-1 ZA SMANJENJE VISKOZITETA

Nositelj patenta (73)	MKP (51)	Broj patenta (11)	Naziv izuma (54)
Nuseed Global Innovation Ltd, GB	C11B 1/10 (2006.01) A01H 1/00 (2006.01) C11C 3/00 (2006.01) C11C 3/12 (2006.01) C11B 3/00 (2006.01) C11B 3/02 (2006.01) C11C 3/10 (2006.01)	P20240128	POSTUPCI ZA PROIZVODNJU INDUSTRIJSKIH PROIZVODA IZ BILJNIH LIPIDA
Nutra Essential OTC, S.L., ES	A61K 9/00 (2006.01) A61K 9/10 (2006.01) A61K 47/10 (2017.01) A61K 47/36 (2006.01) A61K 47/38 (2006.01) A61K 31/137 (2006.01) A61K 31/192 (2006.01) A61P 29/00 (2006.01) C12N 5/071 (2010.01)	P20240108	TEKUĆI SASTAV KOJI SADRŽI IBUPROFEN I FENILEFRIN
ProKidney, KY	C12N 5/071 (2010.01)	P20240170	ORGANOIDI KOJI SADRŽE IZOLIRANE RENALNE STANICE I NJIHOVE UPORABE
Proov Station, FR	G01N 21/88 (2006.01) G01N 21/95 (2006.01)	P20240123	SKLOP ZA DETEKCIJU NEDOSTATAKA NA KAROSERJI MOTORNOG VOZILA
Regeneron Pharmaceuticals, Inc., US	C07K 16/28 (2006.01) A61K 39/00 (2006.01) A61K 39/395 (2006.01) A61P 35/00 (2006.01) A61P 35/02 (2006.01) A61P 37/04 (2006.01)	P20240149	BISPECIFIČNA MOLEKULA ZA VEZANJE ANTIGENA, KOJI VEŽU CD3 I CD20, I NJIHOVE UPOTREBE
Scandion Oncology A/S, DK	C07D 257/04 (2006.01) A61P 35/00 (2006.01) A61K 31/41 (2006.01)	P20240134	TERMODINAMIČKI STABILNI OBLIK SCO-101
Shanghai Meiyue Biotech Development Co., Ltd., CN	C07D 401/12 (2006.01) C07D 401/14 (2006.01) C07D 413/14 (2006.01) A61K 31/4439 (2006.01) A61P 35/00 (2006.01) A61P 19/06 (2006.01) A61P 19/02 (2006.01) A61P 17/06 (2006.01) A61P 3/00 (2006.01) A61P 9/10 (2006.01) A61P 31/04 (2006.01) A61P 29/00 (2006.01) A61P 11/06 (2006.01) A61P 37/08 (2006.01)	P20240122	IRAK INHIBITOR I METODA NJEGOVE PRIPREME I UPOTREBE
Sörvik, Bengt, SE	A01G 23/099 (2006.01) A01G 23/08 (2006.01)	P20240087	METODA ZA RUKOVANJE TRUPCIMA I ALAT ZA OZNAČAVANJE TRUPACA ZA UPOTREBU U TAKVOJ METODI
Speciales Gillaudeau, FR	A22C 29/00 (2006.01) A22C 29/04 (2006.01) B23K 26/08 (2014.01) B41M 5/24 (2006.01) B23K 103/00 (2006.01)	P20240117	LINIJA ZA PAKIRANJE SA SREDSTVOM ZA OBILJEŽAVANJE MEKUŠACA I ODGOVARAJUĆI POSTUPAK
Syngenta Crop Protection AG, CH	C07D 413/10 (2006.01) A01N 43/80 (2006.01) C07D 413/14 (2006.01)	P20240175	HERBICIDNI SPOJEVI
Tesaro, Inc., US	A61K 31/454 (2006.01) A61K 31/4745 (2006.01) C12Q 1/68 (2018.01) A61P 35/00 (2006.01) A61K 39/395 (2006.01)	P20240136	METODE LIJEČENJA RAKA JAJNIKA
Teva Pharmaceuticals International GmbH, CH	A61K 39/395 (2006.01)	P20240159	ANTAGONISTIČKA PROTUTIJELA USMJERENA PROTIV PEPTIDA POVEZANOG S GENOM KALCITONINA I POSTUPCI KOJI IH KORISTE
The Regents of the University of California, US	A01N 37/46 (2006.01) A01N 43/30 (2006.01) A01P 7/00 (2006.01)	P20231679	POSTUPCI ZA OCJENJIVANJE KVALITETE ORGANSKIH MATERIJALA KOD ODBIJANJA KUKACA TE POSTUPCI I PRIPRAVCI ZA ODBIJANJE ARTROPODA
The United States of America, as represented by The Secretary, Department of Health and Human Services, US	A61K 39/12 (2006.01)	P20240163	METODE I PRIPRAVCI ZA IZAZIVANJE ZAŠTITNOG IMUNITETA PROTIV INFEKCIJE FILOVIRUSOM
TROX GmbH, DE	B01D 46/00 (2022.01) B01D 46/12 (2022.01) F24F 8/108 (2021.01)	P20240113	METODA POSTAVLJANJA FILTARSKE ČELIJE ZA SOBNI UREDAJ ZRAKA
Universidade de Coimbra, PT	B41M 3/00 (2006.01) B41M 3/14 (2006.01) B41M 7/00 (2006.01) B44F 1/02 (2006.01) B44F 5/00 (2006.01) B41M 5/26 (2006.01)	P20240083	POSTUPAK ZA DOBIVANJE PREDMETA S JEDINSTVENIM ZNAKOM

Nositelj patenta (73)	MKP (51)	Broj patenta (11)	Naziv izuma (54)
Universidade de Coimbra, PT	G06Q 30/018 (2023.01) B41M 5/24 (2006.01) B41M 5/26 (2006.01) G06V 20/80 (2022.01)	P20240127	RAČUNALNO IMPLEMENTIRANI POSTUPAK ZA PRIPREMU ORIGINALNOG OZNAČENOG PREDMETA S VIŠOM RAZINOM SIGURNOSTI OD PATVORENJA I KRIVOTVORENJA PUTEM DETERMINISTIČKOG DIZAJNA, RAČUNALNOG UREĐAJA, RAČUNALNIH PROGRAMA, RAČUNALNO ČITLJIVOG NOSAČA PODATAKA I UREĐAJA PRILAGOĐENOG ZA PRIPREMU PREDMETA
Université Claude Bernard Lyon 1, FR	C22B 1/00 (2006.01) C22B 3/16 (2006.01) C22B 59/00 (2006.01) C22B 60/00 (2006.01)	P20240148	POSTUPAK SELEKTIVNE EKSTRAKCIJE METALA MEHANOSINTEZOM I ISPIRANJEM
Université de Montpellier, FR	C22B 1/00 (2006.01) C22B 3/16 (2006.01) C22B 59/00 (2006.01) C22B 60/00 (2006.01)	P20240148	POSTUPAK SELEKTIVNE EKSTRAKCIJE METALA MEHANOSINTEZOM I ISPIRANJEM
Uponor Infra Oy, FI	B29C 53/82 (2006.01) B29C 33/44 (2006.01) B29C 37/00 (2006.01) B29C 53/62 (2006.01) B29C 53/78 (2006.01) B29C 53/80 (2006.01)	P20240138	METODA I UREĐAJ ZA IZBACIVANJE HELIKALNO NAMOTANE CIJEVI IZ VRETENA
VACOM Vakuum Komponenten & Messtechnik GmbH, DE	F16L 23/02 (2006.01) B01J 3/00 (2006.01) B01J 19/02 (2006.01) F16L 23/20 (2006.01)	P20240092	NEMONOLITNA VAKUUMSKA KOMORA ZA IZVOĐENJE VAKUUMSKIH PRIMJENA I/ILI DRŽANJE VAKUUMSKIH KOMPONENTI
Wuxi Biocity Biopharmaceutics Co., Ltd., CN	C07D 471/04 (2006.01) C07D 401/14 (2006.01) C07D 403/14 (2006.01) A61P 35/00 (2006.01) A61K 31/437 (2006.01) C07D 413/14 (2006.01)	P20240161	INHIBITOR ATR I NJEGOVA PRIMJENA

Objava upisa promjena u registru патената

Promjena adresa/sjedišta nositelja europskih патената

Broj патената (11)	Raniji zapis	Novi zapis	Datum upisa promjene
P20140566	I4F LICENSING NV, Oude Watertorenstraat 25, 3930 Hamont- Achel, BE	I4F LICENSING NV, Industriedijk 19, 2300 Turnhout, BE	20.03.2024
P20160613	I4F LICENSING NV, Oude Watertorenstraat 25, 3930 Hamont- Achel, BE	I4F LICENSING NV, Industriedijk 19, 2300 Turnhout, BE	20.03.2024
P20170862	I4F LICENSING NV, Oude Watertorenstraat 25, 3930 Hamont- Achel, BE	I4F LICENSING NV, Industriedijk 19, 2300 Turnhout, BE	21.03.2024
P20171274	Oxford BioTherapeutics Ltd, 94A Innovation Drive, Milton Park, OX14 4RZ Abingdon, Oxfordshire, GB	Oxford BioTherapeutics Ltd, Suite A, Second Floor, The Schrodinger Building, Heatley Road, Oxford Science Park, OX4 4GE Oxford, GB	21.03.2024
P20171956	I4F LICENSING NV, Oude Watertorenstraat 25, 3930 Hamont- Achel, BE	I4F LICENSING NV, Industriedijk 19, 2300 Turnhout, BE	22.03.2024
P20180805	I4F LICENSING NV, Oude Watertorenstraat 25, 3930 Hamont- Achel, BE	I4F LICENSING NV, Industriedijk 19, 2300 Turnhout, BE	20.03.2024
P20190307	I4F LICENSING NV, Oude Watertorenstraat 25, 3930 Hamont- Achel, BE	I4F LICENSING NV, Industriedijk 19, 2300 Turnhout, BE	20.03.2024
P20190353	I4F LICENSING NV, Oude Watertorenstraat 25, 3930 Hamont- Achel, BE	I4F LICENSING NV, Industriedijk 19, 2300 Turnhout, BE	20.03.2024
P20191609	Oxford BioTherapeutics Ltd, 94A Innovation Drive, Milton Park, OX14 4RZ Abingdon, Oxfordshire, GB	Oxford BioTherapeutics Ltd, Suite A, Second Floor, The Schrodinger Building, Heatley Road, Oxford Science Park, OX4 4GE Oxford, GB	21.03.2024
P20200952	I4F LICENSING NV, Oude Watertorenstraat 25, 3930 Hamont- Achel, BE	I4F LICENSING NV, Industriedijk 19, 2300 Turnhout, BE	21.03.2024
P20201234	I4F LICENSING NV, Oude Watertorenstraat 25, 3930 Hamont- Achel, BE	I4F LICENSING NV, Industriedijk 19, 2300 Turnhout, BE	22.03.2024
P20201941	I4F LICENSING NV, Oude Watertorenstraat 25, 3930 Hamont- Achel, BE	I4F LICENSING NV, Industriedijk 19, 2300 Turnhout, BE	21.03.2024
P20210410	Oxford Bio Therapeutics Limited, 94A Innovation Drive, Milton Park, OX14 4RZ Abingdon, Oxfordshire, GB	Oxford Bio Therapeutics Limited, Suite A, Second Floor, The Schrodinger Building, Heatley Road, Oxford Science Park, OX4 4GE Oxford, GB	21.03.2024
P20211998	I4F LICENSING NV, Oude Watertorenstraat 25, 3930 Hamont- Achel, BE	I4F LICENSING NV, Industriedijk 19, 2300 Turnhout, BE	22.03.2024
P20212011	I4F LICENSING NV, Oude Watertorenstraat 25, 3930 Hamont- Achel, BE	I4F LICENSING NV, Industriedijk 19, 2300 Turnhout, BE	22.03.2024
P20221396	I4F LICENSING NV, Oude Watertorenstraat 25, 3930 Hamont- Achel, BE	I4F LICENSING NV, Industriedijk 19, 2300 Turnhout, BE	21.03.2024
P20230247	I4F LICENSING NV, Oude Watertorenstraat 25, 3930 Hamont- Achel, BE	I4F LICENSING NV, Industriedijk 19, 2300 Turnhout, BE	21.03.2024

Promjena imena/naziva nositelja europskih патената

Broj патената (11)	Raniji zapis	Novi zapis	Datum upisa promjene
P20221045	DSM Protective Materials B.V., Urmonderbaan 22, 6167 RD Geleen, NL	Avient Protective Materials B.V., Urmonderbaan 22, 6167 RD Geleen, NL	28.03.2024

Prijenos prava

Broj patenta (11)	Raniji zapis	Novi zapis	Datum upisa promjene
P20221045	DSM IP Assets B.V., Het Overloon 1, 6411 TE Heerlen, NL	DSM Protective Materials B.V., Urmonderbaan 22, 6167 RD Geleen, NL	28.03.2024

Objava prestanaka vrijednosti europskih patenata

Broj patenta	MKP	Datum prestanka vrijednosti patenta	Patent objavljen u HGIV-u br.	Naziv izuma
(11)	(51)			(54)
P20090166	F42B 12/34 (2006.01)	09.09.2023	5/2009	LOVAČKI METAK SA SMANJENIM AERODINAMIČKIM OTPOROM
P20110394	C07D 401/12 (2006.01) A61K 31/4045 (2006.01) A61P 35/00 (2006.01) A61P 29/00 (2006.01) C07D 401/14 (2006.01)	18.09.2023	6/2011	INHIBITORI INTERAKCIJE IZMEĐU MDM2 I P53
P20120138	A23L 33/15 (2016.01) A23L 33/175 (2016.01) A61K 31/205 (2006.01)	20.09.2023	5/2012	ENERGETSKI DODATAK PREHRANI ZA SKELETNE MIŠIĆE I ZA ZAŠTITU KARDIOVASKULARNOG SUSTAVA
P20120957	A61K 9/00 (2006.01) A61K 9/20 (2006.01) A61K 9/28 (2006.01) A61K 9/16 (2006.01) A61K 31/506 (2006.01) A61K 9/48 (2006.01)	11.09.2023	12/2012	STABILNI FARMACEUTSKI SASTAV KOJI SADRŽI PIRIMIDIN-SULFAMID
P20140099	B29C 33/02 (2006.01) B29C 33/20 (2006.01) B29C 35/02 (2006.01)	16.09.2023	6/2014	VULKANIZACIJSKI STROJ S DVA VULKANIZATORA S LIJEVIM I DESNIM PAROVIMA STUPOVIMA U V-KONFIGURACIJI
P20150289	A47B 69/00 (2006.01) A47F 9/00 (2006.01)	16.09.2023	11/2015	PRIJENOSNO USLUŽNO MJESTO
P20160069	A61H 21/00 (2006.01) A61H 23/02 (2006.01) A61B 17/00 (2006.01) A61B 18/00 (2006.01) A61B 90/00 (2016.01)	16.09.2023	5/2016	UREĐAJ ZA VAGINALNO REMODELIRANJE
P20160691	B29C 44/12 (2006.01) B29C 44/22 (2006.01) C08J 9/40 (2006.01) B29C 44/56 (2006.01)	18.09.2023	15/2016	POSTUPAK ZA SPRAVLJANJE PROIZVODA OD PJENE
P20171094	A61K 47/58 (2017.01) A61K 47/59 (2017.01) A61K 47/60 (2017.01) A61K 47/61 (2017.01) A61P 35/00 (2006.01) C08L 71/02 (2006.01)	17.09.2023	20/2017	VIŠESTRUKO RAZGRANATI POLIMERNI PROLIJEKOVI
P20171365	A61K 9/16 (2006.01) A61K 31/517 (2006.01) A61K 47/12 (2006.01) A61K 9/51 (2006.01)	12.09.2023	22/2017	TERAPEUTSKE POLIMERNE NANOČESTICE I POSTUPCI DOBIVANJA I NJIHOVOG KORIŠTENJA
P20171411	C12Q 1/6886 (2018.01)	13.09.2023	23/2017	POSTUPAK ZA DETEKTIRANJE KARCINOMA GRLIČA MATERNICE PROUZROČENOG HUMANIM PAPILOMA VIRUSOM (HPV)
P20171630	B60J 7/02 (2006.01) B60J 10/00 (2016.01)	17.09.2023	4/2018	KABRIOBUS
P20180019	A61K 47/30 (2006.01) A61K 9/20 (2006.01) C07C 231/00 (2006.01)	11.09.2023	3/2018	STABILIZIRANI AMORFNI OBLIK AGOMELATINA, POSTUPAK ZA NJEGOVU PRIPREMU I FARMACEUTSKI PRIPRAVCI KOJI GA SADRŽAVAJU
P20180182	C07K 14/705 (2006.01) C07K 1/16 (2006.01)	10.09.2023	8/2018	PRAVILNO PRESAVIJENI ETANERCEPT VISOKE ČISTOĆE I IZVANREDNOG PRINOSA
P20180245	A47F 3/04 (2006.01)	08.09.2023	6/2018	RASHLADENA VITRINA
P20180588	A61M 5/00 (2006.01) A61M 5/14 (2006.01)	13.09.2023	10/2018	UREĐAJ ZA UBRIZGAVANJE KONTRASTNIH PROIZVODA
P20180701	E01C 3/00 (2006.01) E01C 3/06 (2006.01) E01C 7/14 (2006.01) E01C 9/00 (2006.01) E01C 11/22 (2006.01) E01C 19/50 (2006.01)	08.09.2023	11/2018	POSTUPAK PROIZVODNJE UMJETNOG KOLNIKA PROTIV GLOBALNOG ZATOPLJENJA

Broj patenta (11)	MKP (51)	Datum prestanka vrijednosti patenta	Patent objavljen u HGIV-u br.	Naziv izuma (54)
P20182159	A61K 9/00 (2006.01) A61K 47/02 (2006.01) A61K 47/10 (2017.01) A61K 47/12 (2006.01) A61K 47/18 (2017.01) A61K 47/26 (2006.01) A61K 9/08 (2006.01) A61K 47/40 (2006.01) A61K 35/76 (2015.01) C12N 15/86 (2006.01)	16.09.2023	4/2019	POBOLJŠANE FORMULACIJE ADENOVIRUSA
P20190060	C12P 21/02 (2006.01) C12R 1/19 (2006.01) C12N 9/10 (2006.01)	19.09.2023	4/2019	POSTUPCI I SASTAVI ZA SPREČAVANJE POGREŠNE UGRADNJE NORLEUKINA U PROTEINE
P20190281	A01N 43/56 (2006.01) A61K 31/415 (2006.01) A61P 35/00 (2006.01) C07D 401/14 (2006.01) A61K 45/06 (2006.01) C07D 405/14 (2006.01) C07D 401/10 (2006.01) C07D 413/12 (2006.01) C07D 401/04 (2006.01)	13.09.2023	11/2019	INDAZOL-3-KARBOKSAMIDI I NJIHOVA UPORABA KAO INHIBITORA SIGNALIZACIJSKOG PUTA WNT/B-KATENIN
P20190822	C07D 471/22 (2006.01) C07D 487/18 (2006.01) C07D 487/22 (2006.01) C07D 498/08 (2006.01) C07D 498/10 (2006.01) C07D 498/18 (2006.01) C07D 498/22 (2006.01) C07D 519/00 (2006.01) C07D 401/04 (2006.01) C07D 401/08 (2006.01) C07D 401/10 (2006.01) C07D 401/12 (2006.01) C07D 403/04 (2006.01) C07D 403/06 (2006.01) C07D 403/08 (2006.01) A61K 45/06 (2006.01) A61K 31/245 (2006.01) A61K 31/50 (2006.01) A61K 31/501 (2006.01)	10.09.2023	17/2019	SPOJEVI PIRIDAZINONA I NJIHOVA UPORABA
P20200407	A61K 9/51 (2006.01) A61K 47/12 (2006.01) A61K 47/10 (2017.01) A61K 47/34 (2017.01) A61K 31/517 (2006.01) A61K 9/00 (2006.01) A61K 45/06 (2006.01) C07D 403/12 (2006.01)	12.09.2023	12/2020	TERAPEUTSKE POLIMERNE NANOČESTICE I POSTUPCI DOBIVANJA I KORIŠTENJA ISTIH
P20200408	C07D 209/12 (2006.01) A61K 31/454 (2006.01) A61P 31/14 (2006.01)	15.09.2023	12/2020	MONO- ILI DI-SUPSTITUIRANI DERIVATI INDOLA KAO INHIBITORI REPLIKACIJE DENGVA VIRUSA
P20200540	B26D 1/547 (2006.01) B60J 10/00 (2016.01)	20.09.2023	14/2020	UREDAJ ZA REZANJE STAKLA NA VOZILU
P20200622	C12N 15/80 (2006.01)	20.09.2023	14/2020	POSTUPAK ZA SELEKTIVNU, O IZVORU UGLJIKA NEOVISNOJ EKSPRESIJI SEKVENCE ZA KODIRANJE PROTEINA U STANICAMA FILAMENTOZNIH GLJIVICA
P20201204	G01N 29/46 (2006.01) G01M 3/24 (2006.01) F25B 49/00 (2006.01) G01N 29/036 (2006.01)	13.09.2023	3/2021	OTKRIVANJE CURENJA
P20201335	E06B 9/323 (2006.01) E06B 9/264 (2006.01) E06B 9/303 (2006.01) E06B 9/42 (2006.01) E06B 9/266 (2006.01)	19.09.2023	25/2020	KUTIJA ZA ZASTOR
P20201466	C12C 11/00 (2006.01) G01N 33/569 (2006.01)	16.09.2023	5/2021	ENERGETSKA PIĆA I DRUGA NUTRITIVNA POMOĆNA SREDSTVA PORIJEKLOM OD ALKOHOLNIH NAPITAKA NA BAZI AGAVE
P20210131	E04C 1/00 (2006.01) E01C 5/00 (2006.01) A63H 33/08 (2006.01)	12.09.2023	11/2021	GRAĐEVINSKI BLOK, JEDINICA ZA POPLOČAVANJE, PLOČICA ILI ELEMENT IGRAČKE KOJI SE MEĐUSOBNO ZAKLJUČAVAJU I POSTUPAK KONSTRUKCIJE ISTOG
P20210310	H04W 4/021 (2018.01) G01S 5/00 (2006.01)	09.09.2023	7/2021	POSTUPAK OTKRIVANJA PRIJENOSA STANIČNOG UREĐAJA NA MOBILNOM SREDSTVU

Broj patenta (11)	MKP (51)	Datum prestanka vrijednosti patenta	Patent objavljen u HGIV-u br.	Naziv izuma (54)
P20210514	C07D 519/00 (2006.01) A61K 45/06 (2006.01) A61P 35/00 (2006.01)	13.09.2023	10/2021	SPIRO BICIKLIČKI INHIBITORI INTERAKCIJE MENIN-MLL
P20210744	C07K 16/28 (2006.01) A61K 47/68 (2017.01) A61P 35/00 (2006.01)	14.09.2023	13/2021	ANTI-C-MET PROTUTIJELA I NJIHOVI KONJUGATI PROTUTIJELO LIJEK ZA UČINKOVITU INHIBICIJU TUMORA
P20210752	A21C 3/02 (2006.01) A21C 3/04 (2006.01) A21C 11/16 (2006.01) A21C 9/08 (2006.01)	14.09.2023	12/2021	STROJ ZA ISTISKIVANJE TIJESTA ZA HRANU
P20210973	A61K 9/50 (2006.01) A61K 9/16 (2006.01) A61K 31/485 (2006.01)	11.09.2023	19/2021	FARMACEUTSKE KOMPOZICIJE OTPORNE NA ZLOUPORABU
P20211352	C07D 209/12 (2006.01) A61K 31/404 (2006.01) A61P 31/12 (2006.01)	15.09.2023	3/2022	MONO- ILI DI-SUPSTITUIRANI DERIVATI INDOLA KAO INHIBITORI REPLIKACIJE DENGVA VIRUSA
P20211468	C12N 5/071 (2010.01) A61K 48/00 (2006.01) C12N 5/0786 (2010.01) C07K 14/805 (2006.01) C12N 9/22 (2006.01) C12N 15/11 (2006.01)	16.09.2023	26/2021	POSTUPCI I PRIPRAVCI ZA NUKLEAZNO POSREDOVANI INŽENJERING GENOMA I ISPRAK U KRVOTVORNIM MATIČNIM STANICAMA
P20211655	F16D 13/75 (2006.01)	18.09.2023	3/2022	SKLOP POKLOPCA KVAČILA SA MEHANIZMOM ZA PODEŠAVANJE
P20211704	B61D 5/00 (2006.01) B61F 1/08 (2006.01) B61F 1/12 (2006.01)	12.09.2023	9/2022	DONJI OKVIR ŽELJEZNIČKIH VAGONA, POSEBNO VAGONA CISTERNE
P20211966	E04H 12/18 (2006.01) E04H 1/12 (2006.01) A01M 31/02 (2006.01)	18.09.2023	6/2022	PRENOSIVI MULTIFUNKCIONALNI SUSTAV I POSTUPAK ZA NJEGOVU REALIZACIJU
P20220085	B29C 64/112 (2017.01) B33Y 10/00 (2015.01) B29C 64/386 (2017.01) B29D 11/00 (2006.01)	20.09.2023	8/2022	POSTUPAK I SUSTAV TISKANJA ZA ISPIS TRODIMENZIONALNE STRUKTURE, NAROČITO OPTIČKE KOMPONENTE
P20220130	C23C 22/83 (2006.01) C23C 22/53 (2006.01) C23C 22/17 (2006.01)	15.09.2023	8/2022	OTOPINA ZA OBRADU KOJA SADRŽI KROM (III) ZA POSTUPAK ZA PROIZVODNJU ANTIKOROZIVNOG PREMAZNOG SLOJA, KONCENTRATA TAKVE OTOPINE ZA OBRADU, I POSTUPAK ZA PROIZVODNJU ANTIKOROZIJSKOG PREMAZNOG SLOJA
P20220533	B60W 50/00 (2006.01) B60W 50/08 (2020.01) B60W 10/06 (2006.01) B60W 10/10 (2012.01) B60W 10/22 (2006.01) B60W 30/18 (2012.01) A62C 27/00 (2006.01)	08.09.2023	11/2022	METODA RADA INTERVENTNOG VOZILA
P20221322	F02G 1/043 (2006.01) F04B 9/123 (2006.01) F04B 19/24 (2006.01)	13.09.2023	4/2023	TOPLINSKI MOTOR S DINAMIČKI KONTROLIRANIM HIDRAULIČKIM IZLAZOM
P20230013	A61M 16/00 (2006.01) A61M 16/12 (2006.01)	10.09.2023	4/2023	UREĐAJ ZA PODEŠAVANJE I/ILI KONDICIONIRANJE SADRŽAJA CO2 U ZRAKU KOJI SE UDIŠE

Objava ispravaka podataka iz objavljenih prestanaka vrijednosti europskih patenata

Broj patenta (11)	Podatak objavljen u HGIV-u br.	Ispravljani podatak
P20220142	16.2.2024.	Prestanak važenja zbog neplaćanja održavanja objavljen je pogreškom.

Objava proglašenja europskih patenata ništavim

Europski patenti proglašeni ništavim

Broj patenta	MKP	Datum donošenja odluke o proglašenju patenta ništavim	Patent objavljen u HGIV-u br.	Naziv izuma
(11)	(51)			(54)
P20160730	C12N 15/09 (2006.01) A61K 39/395 (2006.01) C12N 15/13 (2006.01) C07K 16/00 (2006.01)	30.11.2023	15/2016	METODE MODIFICIRANJA ANTITIJELA I MODIFICIRANA ANTITIJELA S POBOLJŠANIM FUNKCIONALNIM SVOJSTVIMA
P20181998	A61K 31/137 (2006.01) A61P 25/04 (2006.01)	26.01.2024	2/2019	TAPENTADOL ZA SPRJEČAVANJE KRONIFIKACIJE BOLI
P20190471	E04F 15/02 (2006.01) B32B 9/04 (2006.01) B32B 13/12 (2006.01)	30.01.2024	9/2019	PODNA OBLOGA S INTEGRIRANIM KAMENIM PLOČAMA I NAČIN IZRADE
P20200581	C12P 21/00 (2006.01) G01N 33/53 (2006.01) C07K 1/22 (2006.01)	25.07.2023	14/2020	POJAČANO PROČIŠĆAVANJE PROTEINA KROZ ELUIRANJE MODIFICIRANOG PROTEINA A
P20221414	A61K 31/4196 (2006.01) A61K 31/4439 (2006.01) A61P 31/10 (2006.01) A61P 15/02 (2006.01)	16.11.2023	2/2023	ANTIFUNGANLNI AGENSI SA POJAČANOM AKTIVNOŠĆU KOD KISELOG PH

Objava podataka iz zahtjeva za izdavanje svjedodžbe

(21) [S20240009A](#) (22) 14.03.2024.
(43) 12.04.2024.

(68) [P20231588](#)

(54) KOMBINACIJA KOJA SADRŽI STABILNI KRISTAL 4-
OKSOKINOLINSKOG SPOJA

(93) EU/1/15/1061, 23.11.2015.,

(95) **ELVITEGRAVIR I TENOFOVIRALAFENAMID**

(71) Japan Tobacco Inc., 1-1, Toranomom 4-chome, Minato-ku, 105-
6927 Tokyo, JP

(74) CPZ - CENTAR ZA PATENTE d.o.o., Zagreb, HR

(21) [S20240010A](#) (22) 25.03.2024.
(43) 12.04.2024.

(68) [P20240041](#)

(54) VRLO SNAŽNA KISELA ALFA-GLUKOZIDAZA S POJAČANIM
UGLJIKOHIDRATIMA

(93) EU/1/22/1714, 24.03.2023.,

(95) **CIPAGLUKOZIDAZA ALFA**

(71) Amicus Therapeutics, Inc., 3675 Market Street, Philadelphia, PA
19104, US

(74) ZMP IP d.o.o., Zagreb, HR

Objava podataka iz zahtjeva za produljenje trajanja svjedodžbe

- | | | | |
|------|---|--------------|-------------|
| (21) | S20240009A | (22) | 14.03.2024. |
| | | (22) | 14.03.2024. |
| | | (43) | 12.04.2024. |
| (68) | P20231588 | | |
| (54) | KOMBINACIJA KOJA SADRŽI STABILNI KRISTAL 4-OKSOKINOLINSKOG SPOJA | | |
| (93) | EU/1/15/1061, | 23.11.2015., | |
| (95) | ELVITEGRAVIR I TENOFOVIRALAFENAMID | | |
| (71) | Japan Tobacco Inc., 1-1, Toranomom 4-chome, Minato-ku, 105-6927 Tokyo, JP | | |
| (74) | CPZ - CENTAR ZA PATENTE d.o.o., Zagreb, HR | | |
-

Kazalo proizvoda za koje je podnesen zahtjev za izdavanje svjedodžbi

Broj zahtjeva za izdavanje svjedodžbe (21)	Naziv proizvoda (95)	Datum podnošenja zahtjeva (22)
S20240009A	ELVITEGRAVIR I TENOFVIRALAFENAMID	14.03.2024.
S20240010A	CIPAGLUKOZIDAZA ALFA	25.03.2024.

Kazalo proizvoda za koje je podnesen zahtjev za produljenje trajanja svjedodžbi

Broj zahtjeva za izdavanje svjedodžbe (21)	Naziv proizvoda (95)	Datum podnošenja zahtjeva za produljenje (22)
S20240009A	ELVITEGRAVIR I TENOFVIRALAFENAMID	14.03.2024.

Kazalo podnositelja zahtjeva za izdavanje svjedodžbi

Podnositelj zahtjeva za izdavanje svjedodžbe (71)	Broj zahtjeva za izdavanje svjedodžbe (21)	Datum podnošenja zahtjeva (22)
Amicus Therapeutics, Inc., US	S20240010A	25.03.2024.
Japan Tobacco Inc., JP	S20240009A	14.03.2024.

Kazalo podnositelja zahtjeva za produljenje trajanja svjedodžbe

Podnositelj zahtjeva za produljenje (71)	Broj zahtjeva za izdavanje svjedodžbe (21)	Datum podnošenja zahtjeva za produljenje (22)
Japan Tobacco Inc., JP	S20240009A	14.03.2024.

Objava prijava žigova

RAZRED 3

(210) Z20240040A (220) 12.01.2024.
(442) 12.04.2024.
(731) **Oktal Pharma proizvodna trgovina i usluge d.o.o.**
Utinjska 40, 10000 Zagreb, HR
(540)



(591) tamno zelena, svijetlo zelena, svijetlo plava, crna, bijela
(531) 05.03.11; 25.01.01; 27.05.01; 27.07.01; 29.01.03; 29.01.04;
29.01.06; 29.01.08

(511) **3** nemedicinska kozmetika i toaletni preparati; nemedicinski preparati za njegu zubi; parfumerijski proizvodi; esencijalna ulja; preparati za bijeljenje i ostale tvari za pranje rublja; preparati za čišćenje, poliranje, odmaščivanje i struganje
5 farmaceutski, medicinski i veterinarski preparati; higijenski preparati za upotrebu u medicini; djetetne tvari za medicinske i veterinarske potrebe; hrana za dojenčad; djetetni dodaci prehrani za ljude i životinje; flasteri; materijal za previjanje; materijali za plombiranje zubi i za zubne otiske; dezinfekcijska sredstva; proizvodi za uništavanje životinjskih štetočina; fungicidi; herbicidi

RAZRED 5

(210) Z20240196A (220) 26.02.2024.
(442) 12.04.2024.
(731) **Pontus Pharma d.o.o.**
Ulica kralja Zvonimira 62, 10000 Zagreb, HR
(740) Zorana Živković, Zagreb, HR
(540)

COLOPRIDIX

(511) **5** antialergijski lijekovi; antidepressivi; antihistaminici; antikonvulzivi; balzami za farmaceutske potrebe; balzami za medicinske svrhe; biljni čajevi [medicinski napitci]; biljni čajevi za medicinske potrebe; biljni čajevi za medicinske svrhe; biljni dodaci; biljni ekstrakti, osim eteričnih ulja, za farmaceutske potrebe; biljni ekstrakti, osim eteričnih ulja, za medicinske potrebe; biljni lijekovi; biljni napitci za medicinsku uporabu; biljni pripravci za primjenu u medicini; bomboni [ljekoviti]; bomboni za medicinske potrebe; čaj za kupke, za terapijske potrebe; dijetalni dodaci ljudskoj prehrani; dijetalni dodaci prehrani za medicinsku uporabu; dijetetska hrana prilagođena za invalide; dijetetska hrana prilagođena za medicinske potrebe; dijetetska hrana za kliničku prehranu; dijetetski i hranjivi dodaci; dijetetski proizvodi za bolesnike; dijetetski proizvodi za medicinske potrebe; dijetne namirnice za medicinske potrebe; dijetne tvari za medicinske potrebe; dodaci hrani za medicinske potrebe; dodaci prehrani; dodaci prehrani i dijetetski pripravci; dodaci prehrani koji sadrže vitamine; dodaci prehrani koji se prvenstveno sastoje od magnezija; dodaci prehrani koji se sastoje od elemenata u tragovima; dodaci prehrani koji se uglavnom sastoje od magnezija; dodaci prehrani proizvedeni uglavnom od minerala; dodaci prehrani proizvedeni uglavnom od vitamina; dodaci prehrani za ljude, ne za medicinske potrebe; dodaci prehrani za nemedicinske potrebe; dodaci prehrani za osobe sa

posebnim prehrabnim potrebama; dodatci prehrani za poboljšanje tjelesne kondicije i izdržljivosti; dražeje [lijekovi]; droge za medicinske potrebe; ekstrakti biljaka i ljekovitih trava za medicinsku uporabu; ekstrakti ljekovitih bilja; ekstrakti ljekovitih trava; farmaceutski preparati; farmaceutski preparati koji sadrže kofein; farmaceutski preparati za sprečavanje alergija; farmaceutski pripravci; farmaceutski pripravci i tvari; farmaceutski pripravci i tvari s analgetičkim svojstvima; farmaceutski pripravci i tvari s antialergijskim djelovanjem; farmaceutski pripravci koji djeluju na središnji živčani sustav; farmaceutski pripravci za liječenje alergija; farmaceutski pripravci za liječenje alergijskog rinitisa; farmaceutski pripravci za ljudsku primjenu; farmaceutski proizvodi i prirodna ljekovita sredstva; farmaceutski proizvodi za liječenje depresije; farmaceutski sastavi; farmaceutski slatkiši; guma za medicinske potrebe; guma za žvakanje s okusom mente za medicinske potrebe; homeopatski dodaci; homeopatski farmaceutski proizvodi; homeopatski lijekovi; hranjivi dodaci; kapsule protiv alergija; kemijsko-farmaceutski proizvodi; kemikalije za farmaceutske potrebe; kloroform; lijekovi; lijekovi koji djeluju na autonomni živčani sustav za medicinske potrebe; lijekovi napravljeni od kineskog tradicionalnog ljekovitog bilja; lijekovi protiv alergije; lijekovi protiv migrene; lijekovi sa smirivajućim učinkom na živce; lijekovi za ljudske potrebe; ljekovita žvakaća guma; ljekovite trave; ljekoviti biljni čajevi; ljekovito korijenje; medicinski čaj; medicinski čaj; medicinski napitci; mineralni dodaci prehrani; mineralni prehrabni dodaci; mineralni prehrabni dodatci za ljude; multivitaminski proizvodi; napitci prilagođeni za medicinske potrebe; napitci s dodatkom vitamina za medicinske potrebe; nutraceutski pripravci za ljude; nutraceutski pripravci za terapijsku ili medicinsku upotrebu; nutraceutici kao prehrabni dodaci; pića kao dodaci prehrani; pripravci za jačanje koji sadrže parafarmaceutske preparate za profilaktičku uporabu za rekonvalescente; šumeće vitaminske tablete; tablete protiv alergija; tablete za farmaceutske potrebe; tablete za mršavljenje; uspravljajući sedativi; vitaminske tablete; vitaminski dodaci; vitaminski i mineralni dodaci hrani

40 proizvodnja lijekova po narudžbi
44 pripremanje i izdavanje lijekova

RAZRED 9

(210) Z20231091A (220) 14.11.2023.
(442) 12.04.2024.
(731) **Dovono Adria d.o.o.**
Kustošijanska ulica 250, 10000 Zagreb, HR
(740) Ivan Kapor, Zagreb, HR
(540)

MOOVi

(591) svijetlo siva, crna, narančasta
(531) 27.05.01; 27.05.07; 27.05.08; 29.01.01; 29.01.06; 29.01.08
(511) **9** mobilne aplikacije za rezervaciju taksija; mobilne aplikacije koje se mogu preuzeti za rezerviranje taksija; taksimetri
25 polo majice; tiskane majice; majice [odjeća]; majice; majice s kapuljačom; majice kratkih rukava; jakne; jakne [odjeća]; sportske jakne; ležerne jakne; jakne – sakoi; prsluci [odjeća]; prsluci – vjetrovke; prsluci od perja
39 transport; taksi prijevoz; taksi-usluge; organiziranje taksi prijevoza; prijevoz putnika taksijem; taksi prijevoz za osobe u invalidskim kolicima; pružanje usluga rezervacije taksija putem mobilnih aplikacija; usluge

iznajmljivanja vezane uz prijevoz i skladištenje; iznajmljivanje prijevoznih sredstava; cestovni prijevoz putnika; prijevoz putnika brodicom; prijevoz putnika brodom; prijevoz putnika cestom; prijevoz prtljage putnika; prijevoz putnika automobilom; prijevoz putnika minibusom; prijevoz osoba kopnenim putem; prijevoz ljudi kopnenim putem; prijevoz putnika kopnenim putem; prijevoz putnika cestovnim putem; organiziranje prijevoza putnika brodicom; usluge prijevoza putnika cestom; usluge prijevoza izletničkim brodicama; organiziranje prijevoza putnika automobilima; organiziranje prijevoza putnika morem; usluge prijave putnika za prijevoz; prijevoz putnika i njihove prtljage; cestovne usluge prijevoza za turiste; usluge prijevoza putnika morskim putem; ugovaranje usluga putničkog prijevoza za druge korištenjem mrežne aplikacije; ugovaranje usluga putničkog prijevoza za druge putem mrežne aplikacije; kurirske usluge; kurirske usluge (putne -); dostava poruka [kurirska]; usluge isporuke pošte i kurirske usluge; isporuka korespondencije poštom i/ili posredstvom kurira; dostava robe posredstvom kurira; preuzimanje, prijevoz i isporuka robe, dokumenata, paketa i pisama; dostava namirnica; dostava dokumenata; dostava hrane; dostava paketa; dostava pošiljaka; usluge dijeljenja automobila

(210)	Z20231092A	(220)	14.11.2023.
		(442)	12.04.2024.
(731)	Dovono Adria d.o.o. Kustošijanska ulica 250, 10000 Zagreb, HR		
(740)	Ivan Kapor, Zagreb, HR		
(540)			

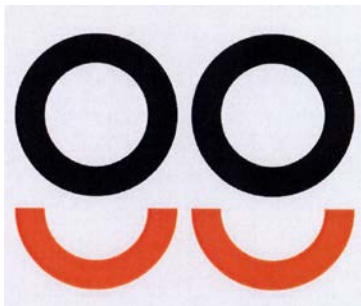

(591)	svijetlo siva, crna, narančasta		
(531)	26.01.01; 26.01.25; 26.02.01; 26.07.25; 29.01.01; 29.01.06; 29.01.08; 02.09.04; 04.05.07		
(511)	<p>9 mobilne aplikacije za rezervaciju taksija; mobilne aplikacije koje se mogu preuzeti za rezerviranje taksija; taksimetri</p> <p>25 polo majice; tiskane majice; majice [odjeća]; majice; majice s kapuljačom; majice kratkih rukava; jakne; jakne [odjeća]; sportske jakne; ležerne jakne; jakne - sakoi; prsluci [odjeća]; prsluci – vjetrovke; prsluci od perja</p> <p>39 transport; taksij prijevoz; taksij-usluge; organiziranje taksij prijevoza; prijevoz putnika taksijem; taksij prijevoz za osobe u invalidskim kolicima; pružanje usluga rezervacije taksija putem mobilnih aplikacija; usluge iznajmljivanja vezane uz prijevoz i skladištenje; iznajmljivanje prijevoznih sredstava; cestovni prijevoz putnika; prijevoz putnika brodicom; prijevoz putnika brodom; prijevoz putnika cestom; prijevoz prtljage putnika; prijevoz putnika automobilom; prijevoz putnika minibusom; prijevoz osoba kopnenim putem; prijevoz ljudi kopnenim putem; prijevoz putnika kopnenim putem; prijevoz putnika cestovnim putem; organiziranje prijevoza putnika brodicom; usluge prijevoza putnika cestom; usluge prijevoza izletničkim brodicama; organiziranje prijevoza putnika automobilima; organiziranje prijevoza putnika morem; usluge prijave putnika za prijevoz; prijevoz putnika i njihove prtljage; cestovne usluge prijevoza za turiste; usluge prijevoza putnika morskim putem; ugovaranje usluga putničkog prijevoza za druge korištenjem mrežne aplikacije; ugovaranje usluga putničkog prijevoza za druge putem mrežne aplikacije; kurirske usluge; kurirske usluge (putne -); dostava poruka [kurirska]; usluge isporuke pošte i kurirske usluge; isporuka korespondencije poštom i/ili posredstvom kurira; dostava robe posredstvom kurira; preuzimanje, prijevoz i isporuka robe, dokumenata, paketa i pisama; dostava namirnica; dostava dokumenata; dostava hrane;</p>		

dostava paketa; dostava pošiljaka; usluge dijeljenja automobila

RAZRED 10

(210)	Z20230633A	(220)	29.06.2023.
		(442)	12.04.2024.
(731)	ALKALOID AD Skopje Bulevar Aleksandar Makedonski broj 12, 1000 Skopje, MK		
(540)			

KNEECARE

(511)	10 brizgalice za klistir; igle za medicinske šprice; šprice za jednokratnu uporabu; igle za ubrizgavanje za medicinsku uporabu		
-------	---	--	--

RAZRED 16

(210)	Z20230313A	(220)	05.04.2023.
		(442)	12.04.2024.
(731)	GAMDAL-KOV d.o.o. Ribička ulica 6, 49282 Konjščina, HR		
(540)			

MyWater

(591)	plava, tirkizna		
(531)	27.05.01; 27.05.02; 27.05.09; 27.05.10; 29.01.03; 29.01.04		
(511)	<p>16 adrese (strojevi za tiskanje adresa); albumi; ambalaža (kartonska ili papirna za boce); ambalaža (papir za ambalažu); ambalaža [za oblaganje i punjenje] od papira ili kartona; ambalaža od škroba; aritmetičke tablice; atlas; bakrorezi (noževi za bakroreze); bakrorezi [gravure]; bilježnice; biološki uzorci za mikroskopiju [obrazovni materijal]; blokovi [karneti]; blokovi [papirni proizvodi]; blokovi [povezani listovi papira]; blokovi za crtanje; brisači za pera za pisanje; brisači za ploče za pisanje; brisanje (gumice za brisanje); brisanje (proizvodi za brisanje); brojevi (tiskarski znakovi); brošure; bušene kartice za tkalačke stanove; bušilice za papir [uredski pribor]; bušilice za uredske potrebe; celuloza (listovi prerađene celuloze) za ambalažu; cijevi od kartona; crtače daske; crtači pribor; crtanje (instrumenti za crtanje); crtanje (pribor za crtanje); crteži (grafički crteži); časopisi [periodike]; časopisi [revije]; čavlići s plosnom glavom [rajsnedij]; čelična pera; čelična slova; čestitke; čestitke s glazbom; češljevi za pravljenje imitacija mramora; četkice [kistovi]; dijagrami; drvorezi; držači krede; držači ljepljivih traka [uredski pribor]; držači stranica knjiga; držači za olovke; držači za putovnice; držala za pera; džepne maramice, papirnate; fascikli [papirni proizvodi]; figurice od kaširanog papira; filter-papir; filter-tkanine za tiskarstvo, netekstilne; filteri za kavu, papirni; filterni materijali [papir]; fotografije (stalci za fotografije); fotografije [tiskane]; fotografure; frankiranje (strojevi za frankiranje za uredsku uporabu); galvanoplastika (klišei za galvanoplastiku); glina za modeliranje; globusi [zemaljske kugle]; grafičke slike; gravirani umjetnički predmeti; gravure; gumene trakice za povezivanje spisa; gumeno ljeplivo za papirne proizvode ili za kućanstvo; gumice za brisanje; hektografi; histološki uzorci [obrazovni materijal]; indeksne kartice; isprave (spravice za plastificiranje isprava) [uredski pribor]; jahači za kartotečne kartice; jastučići (pečatni jastučići); jastučići zapečate; kalendari; kalendari [godišnjaci]; kalupi za modeliranje gline [artikli za umjetnike]; kamenotisk s bojama; karte; karton od drvene kaše; kartonske cijevi; kartonske kutije za šešire; kasirani papir; katalozi; kistovi; kistovi za pisanje; klaseri [uredski pribor]; klišei, tiskarski; knjige; knjižice [putovnice, radne knjižice itd.]; koluti za pridržavanje pisačkog pribora; konac za uveze; kopče držala za pera; korektori, tekući [uredski pribor]; korektorne trake [uredski pribor]; korice za blokove s čekovima; korice za neuvezane časopise; košare za pisma; košuljice za spise; kreda u</p>		

spreju; kreda za kamenotisak [litografiju]; kreda za krojačke potrebe; kreda za obilježavanje; kreda za pisanje; krivuljari [pribor za crtanje krivulja]; krojačke krede; krojevi za šivanje; kromolitografija; kuglice za kemijske olovke; kutije za papirne proizvode [uredske potrebštine]; kutije za pečate; kutije za slikarske boje [školski pribor]; kutije, kartonske ili papirne; kutomjeri za crtanje; kvačice [uredski pribor]; kvačice za ceduljice; kvačice za papire; kvasilice [uredski pribor]; kvasilice za marke [uredski pribor]; letci; ličilacki valjci; lijepljene fotografija [uređaji za lijepljenje fotografija]; listovi [papirni proizvodi]; litografije [kamenotiski]; litografski kamen; litografski umjetnički predmeti; ljepjenka [karton] *; ljepila za papirne proizvode ili za kućanstvo; ljepivo za papirne proizvode ili za kućanstvo; lijepljive trake za papirne proizvode ili za kućanstvo; lijepljive tvari za papirne proizvode i za domaćinstvo; makete (arhitektonske makete); maramice od papira za skidanje šminke; markeri [pisači pribor]; matrice za umnažanje [šablone]; mehaničke olovke; mjehuričasti listovi, od plastike [za ambalažu ili omatanje]; modeli za vezenje (šablone); modeliranje (masa za modeliranje); modeliranje (materijali za modeliranje); mramoriranje [imitiranje šara mramora] (češljevi za mramoriranje); nacrti; nacrti (sprave za izradu nacrti); nalivpera; naljepnice (ručne naprave za stavljanje naljepnica); naljepnice [ne od tkanine]; napršnjaci, gumeni [uredski pribor]; natpisi na papiru ili kartonu; navlake za krojeve; neseseeri za pisanje [kutije s priborom za pisanje]; novčanice; novine; novine sa stripovima; noževi za papir [uredski pribor]; noževi za savijanje ili rezanje papira [uredski pribor]; numeratori; obavijesti [papirni proizvodi]; obrasci; obučavanje (oprema za obučavanje) [osim aparata]; okružnice; okviri za slagarstvo [tiskarstvo]; oleografija; olovke; olovke od škriļjevca; omotači za boce, papirni ili kartonski; omotači, plastični [prijajući rastezljivi] za paletizaciju; omoti [korice], papirni; omotnice (uredski strojevi za zatvaranje omotnica); omotnice [papirni proizvodi]; oslonci za ruku za slikare; označivači stranica u knjizi; pakiranje hrane (folije od papira ili plastike za održavanje vlage, za pakiranje hrane); palete, slikarske; pantografi [pribor za precrtavanje]; papir (pergament papir); papir; papir [karbon papir]; papir od drva; papir Xuan [za slikare i kineski krasopis]; papir za elektrokardiogramu; papir za kopiranje; papir za ormare [parfimirani ili neparfimirani]; papir za radiogram; papir za uređaje za upisivanje; papir, prozirni; papir, svjetleći; papirne ili kartonske podloge za plakate; papirni pribor; papirni uzlovi; parafinski papir; pastele [olovke]; paus-papir; pečačenje (krušno tijesto za pečačenje); pečačenje (tvari za pečačenje); pečačenje (uredski strojevi za pečačenje); pečati; pečati (mali pečati) [bilježnički potpisi]; pečati (papirni pečati); pečati (podloge za stavljanje pečata); pečati (stalci za pečate); pečati [poštanski pečati]; pečati [žigovi]; pečati s adresama; pera (zlatna pera za pisanje); pera [uredski pribor]; pera za izvlačenje crta; pera za pisanje; pernice; pernice (materijal za pisanje); pisači pribor; pisači strojevi, električni ili neelektrični; pisanje (šablone za ručno pisanje); pisanje (tintarnice); pisma (papir za pisma); pjesmarice; plakati [poster]; plakati, papirni ili kartonski; plastične tvari za modeliranje; plastični omotači za pakiranje; platno namočeno bojom za uređaje za umnažavanje; platno za slike; platno za uvez knjiga; platno, gumirano za papirne proizvode; plitice za boje; plitice za brojenje i razvrstavanje sitnog novca; ploče s adresama za strojeve za adresiranje; ploče za graviranje; pločice s hvataljkom za listove papira [uredski pribor]; podloge za pisanje; podlošci za boce, papirni; podlošci za pivske čaše; polimerna glina za modeliranje; popisi predstava [repertoari]; portreti; posudice od papira za vrhnje; poštanske dopisnice; poštanske marke; precrtane slike; precrti [kopije]; preše (neelektrične preše za kreditne kartice); priručnici; pritišakci za papir; prospekti; prostirači za stol, okrugli, papirni; prsteni (trake) za cigare; pršnjaci, papirni [djeci oko vrata protiv prljanja]; publikacije; punjenje od papira ili kartona; računalni programi (papirne trake ili kartice za upis računalnih programa); ravnala za crtanje; ravnala, četvrtasta; ravnala, mala za tiskarstvo; registri [knjige]; reprodukcije, grafičke; rezanje papira (uredski strojevi za rezanje papira); riblje ljepilo za papirne proizvode ili za kućanstvo; rižin papir; ručnici, papirni; samoljepljive trake za papirne proizvode ili za kućanstvo; samoljepljivi papirni proizvodi; satnice, tiskane [vozni redovi]; slagarska daska [tipografija]; slagarski okviri [tiskarstvo]; slikarska platna; slikarske

četke; slikarski stalci; slike; slike, umjetničke [uokvirene ili bez okvira]; slova (tiskarska slova); spaljalice (uredske spravice za stavljanje spaljalica); spaljalice, uredske; spisi (držači spisa) [uredski pribor]; sprave za pisanje; srebrni papir; stalci za pera i olovke; stalci za pridržavanje knjiga; steatit [kreda za krojačke]; stolni kompleti od papira; stolni ubrusi, papirni; stolno rublje od papira; stolnjaci (uski stolnjaci od papira); šablone; šablone (papirni proizvodi); šablone za brisanje; šestari za crtanje; šiljenje olovaka (strojevi za šiljenje olovaka) električni ili neelektrični; šiljila za olovke, električna ili neelektrična; školska oprema; školske ploče; škriļjevac za pisanje; škrobno ljepilo za papirne proizvode ili za kućanstvo; špule za vrpce natopljene tintom; štambilji za poništavanje; štapići za pokazivanje sadržaja na ploči [neelektrični]; T ravnala za crtanje; tinta (posude za tintu); tinta; tinta za ispravljanje; tintani štapići; tintarnice; tipke pisanih strojeva; tipografski znakovi [brojke i slova]; tiskani vaučeri u određenoj vrijednosti; tiskare (prenosive tiskare) [uredski pribor]; tiskarska slova; tiskarski proizvodi; tkanina za precrtavanje; tkanina za uvezivanje; toaletni papir; toaletni ubrusi od papira; trake (ljepljive trake za papirne proizvode ili za kućanstvo); trake namočene bojom; trake za uvez; trake, gumirane [papirni proizvodi]; trake, papirne; trgovačke kartice [osim za igre]; tuš [boja]; ubrusi od papira za stol; ugljen za crtanje; ulaznice, vozne karte, birački listići i slični proizvodi; ulošci za olovke [mine]; umjetničke slike, uokvirene ili neokvirene; umnažavanje (uređaji za ručno umnažavanje); umnažavanje dokumenata (plahte namočene bojom za uređaje za umnažavanje dokumenata); umnožavati (uređaji i strojevi za umnažavanje); upijači [bugačice]; upijajuće folije od papira ili plastike za pakiranje hrane; uredski noževi za brisanje [radiranje]; uredski pribor [osim namještaja]; uvezi (pribor za uveze); uvezi [korice]; uvezivanje (aparati i strojevi za uvezivanje) [uredski pribor]; valjci pisačkih strojeva; valjci za ličioce; vaze (ukrasne papirne vaze za cvijeće); vinjete (uređaji za ukrašavanje vinjetama); viskoza (listovi od viskoze) za ambalažu; vodene boje [akvareli]; vosak za modeliranje [ne za zubarstvo]; vosak, pečatni; vreće za smeće, papirne ili plastične; vrećice [omotnice, džepovi], od papira ili plastike za ambalažu; vrećice za kuhanje u mikrovalnim pećnicama; vrećice, papirne; vrpce natopljene bojom za pisače računala; vrpce natopljene tintom; vrpce za pisače strojeve; zastavice od papira; zdjelice za boje; zemljovid [zemljopisne karte]; znakovi [brojke i slova]

- 21 boce; boce za piće; bočice; čaše bez drška; čaše s drškom; čaše za piće; držači za boce; držači za čaše; otvarači za boce; otvarači za boce [ručni]; otvarači za vino; papirne čaše; plastične boce; plastične čaše; pljoske (čuturice); pljoske za piće; prijenosni hladnjaci, neelektrični; rashladne boce; šalice, staklene boce; staklene bočice; staklene čaše; termos boce; torbe hladnjaci; ukrasi od stakla
- 35 istraživanje za poslove; istraživanje javnog mišljenja; izlozi (uređivanje izloga); izložbe (organiziranje izložbi) u komercijalne ili reklamne svrhe; iznajmljivanje reklamnih prostora; iznajmljivanje reklamnog materijala; iznajmljivanje vremena za reklamiranje na svim komunikacijskim sredstvima; javno mnijenje (istraživanje javnog mnijenja)/anketiranje; javnost (odnosi s javnošću) /propaganda; knjige /vođenje knjiga; komercijalna administracija u svezi licenci proizvoda i usluga trećih osoba; komercijalna ili industrijska poduzeća (pomoć uvođenju komercijalnih ili industrijskih poduzeća); konzultacije u svezi vođenja poslova; manekeni (usluge manekena) za reklamiranje ili promicanje prodaje; nabava za treće (usluge nabave za treće) /kupnja proizvoda i usluga za druga poduzeća; nabava za treće osobe (usluge kupnje proizvoda i usluga za druga poduzeća); novine (usluge pretplate na novine) za treće osobe; obavijesti (ured za komercijalne obavijesti); objavljivanje reklamnih tekstova; odnosi s javnošću /propaganda; oglašavanje /reklamiranje; organiziranje izložbi u komercijalne ili reklamne svrhe; organiziranje poslova (savjetovanje o organiziranju poslova); plakatiranje /oglašavanje; podugovaranje (usluge podugovaranja); komercijalna pomoć; poduzeća (usluge preseljenja za poduzeća); pomoć u upravljanju industrijskim ili trgovačkim poduzećima; pomoć u vođenju poslova porezne prijave (izrada poreznih prijava); poslovi (istraživanja za poslove); poslovi (konzultacije za vođenje poslova); poslovi (savjetovanje o organizaciji i vođenju poslova); poslovi (vještačenje poslova) /ekspertize/ poslovne obavijesti; potrošači (pružanje komercijalnih savjeta i

informacija potrošačima); predstavljanje proizvoda /demonstracija/; preseljenje poduzeća (usluge preseljenja poduzeća); pretplata za novine (usluge pretplate za novine) /za treće osobe/; pretplata za telekomunikacijske usluge za prezentaciju proizvoda na svim komunikacijskim sredstvima u svrhu prodaje na malo; prijepis priopćenja; priopćenja (prijepisi priopćenja); prodaja (promicanje prodaje) za treće osobe; prodaja na dražbi; promicanje prodaje za treće osobe; proučavanje tržišta /marketing/; računovodstveni poslovi; radio (reklamiranje putem radija); raspačavanje reklamnog materijala/traktata, prospekata, tiskanica, uzoraka/; razdioba /raspačavanje/ reklamnih materijala /letaka, prospekata, tiskanica, uzoraka/; razdioba/distribuiranje/ uzoraka; razdioba reklamnih oglasa; reklamiranje (iznajmljivanje prostora za potrebe reklamiranja); reklamiranje on-line na informatičkoj mreži; reklamiranje putem radija; reklamiranje putem televizije; reklamni materijal (razdioba reklamnog materijala)/traktata, prospekata, tiskanica i uzoraka); reklamni materijal (raznošenje reklamnog materijala); reklamni oglasi (širenje reklamnih oglasa); reklamni tekstovi (objavljivanje reklamnih tekstova); reklamni tekstovi /uređenje reklamnih tekstova/; reklamiranje dopisnim putem; sajmovi (organiziranje sajmova u komercijalne ili reklamne svrhe); savjeti o organizaciji i vođenju poslova; savjetovanje (stručno savjetovanje o poslovima); savjetovanje o osoblju; sistematizacija podataka za središnju kartoteku; sponzori (traženje sponzora); stručno poslovne konzultacije; statistički podaci (izrada statističkih podataka); tajništvo (tajničke usluge); tekst (obrada teksta); telefonski odgovori (usluga telefonskih odgovora) za odsutne pretplatnike; telekomunikacijske usluge za treće (pretplata na telekomunikacijske usluge za treće); televizijsko reklamiranje; tisak (praćenje tiska); tisak (usluge pregleda tiska); trgovački poslovi (procijene trgovačkih poslova); tržište (proučavanje tržišta); tržište (traženje tržišta); umjetnički poslovi (profesionalno upravljanje umjetničkim postavama); uredi za reklamiranje; uredi za zapošljavanje; uređenje izloga; uvoz-izvoz (agencije za uvoz-izvoz); vođenje informatičkih kartoteka; vođenje knjiga; vođenje poslova (pomoć u vođenju poslova); vođenje poslova {savjetovanje o vođenju poslova}; vođenje poslova (usluge savjetovanja u svezi vođenja poslova); zapošljavanje (usluga ureda za zapošljavanje); zapošljavanje osoblja

RAZRED 20

(210)	Z20230252A	(220)	17.03.2023.
(731)	ProSpánek SE	(442)	12.04.2024.
(740)	Hyberská 1271/32, 11000 Prag, CZ		
(540)	Tatjana Sučić, Zagreb, HR		



(591)	plava, bijela		
(531)	27.05.01; 27.05.04; 27.05.08; 27.05.09; 27.05.10; 29.01.04; 29.01.06; 03.07.17		
(511)	20 ogledala		
	24 stolnjaci [tekstil]		

RAZRED 29

(210)	Z20240123A	(220)	12.02.2024.
(731)	Mesnice Vitić	(442)	12.04.2024.
(740)	Glavička ulica 25, 21230 Sinj, HR		
(540)	Tomislav Hadžija, Zagreb, HR		



(531)	03.04.01; 03.04.04; 11.01.01; 11.01.03; 11.01.10; 14.07.01; 27.03.01; 27.03.15; 27.05.01; 29.01.08		
(511)	29 gotova mesna jela; pljeskavice od mesa; burgeri od mesa; mesne okruglice; meso i mesni proizvodi; svježe meso; zamrznuto meso; pečeno meso; svinjsko meso; čevapi; pakirano meso; pripremljeno meso; meso; mljeveno meso		
	35 maloprodajne usluge vezane uz meso; veleprodajne usluge vezane uz meso; maloprodajne usluge povezane s delicatama; maloprodajne usluge putem kataloga u vezi s prehrambenim proizvodima; maloprodajne usluge u svezi hrane; maloprodajne usluge u vezi s hranom; maloprodajne usluge u vezi s priborom za pripremu hrane		

(210)	Z20240124A	(220)	12.02.2024.
(731)	Mesnice Vitić	(442)	12.04.2024.
(740)	Glavička ulica 25, 21230 Sinj, HR		
(540)	Tomislav Hadžija, Zagreb, HR		



(531)	11.01.01; 11.01.03; 11.01.04; 11.01.10; 14.07.02; 27.03.01; 27.03.15; 27.05.01; 27.05.11; 29.01.08		
(511)	29 gotova mesna jela; pljeskavice od mesa; burgeri od mesa; mesne okruglice; meso i mesni proizvodi; svježe meso; zamrznuto meso; pečeno meso; svinjsko meso; čevapi; pakirano meso; pripremljeno meso; meso; mljeveno meso		
	35 maloprodajne usluge vezane uz meso; veleprodajne usluge vezane uz meso; maloprodajne usluge povezane s delicatama; maloprodajne usluge putem kataloga u vezi s prehrambenim proizvodima; maloprodajne usluge u svezi hrane; maloprodajne usluge u vezi s hranom; maloprodajne usluge u vezi s priborom za pripremu hrane		
	43 catering u restoranima brze hrane; priprema hrane; priprema obroka; pružanje hrane i pića; restorani brze hrane; restorani koji nude hranu za van; restorani koji služe jela s roštilja; serviranje hrane i pića; serviranje hrane i pića za goste; usluge brze hrane za van; usluge hrane i pića za ponijeti; usluge iznošenja hrane; usluge naručivanja i kupnje hrane za van; usluge pripremanja hrane; usluge pripreme hrane; usluge restorana brze hrane; usluge restorana za ponudu brze hrane		

RAZRED 35

(210)	Z20240094A	(220)	02.02.2024.
(731)	MDB Solution d.o.o.	(442)	12.04.2024.
(540)	Maksimirska 15, 10000 Zagreb, HR		

Kolektiff images

(511)	35 objavljivanje tiskanih materijala u promidžbene svrhe u elektroničkom obliku		
-------	--	--	--

- 40 tiskanje, i razvijanje fotografija i filmova
 41 elektroničko izdavaštvo; izdavačke usluge za digitalnu, audio i multimedijску zabavu; izdavanje knjiga u svezi sa raznodom; izdavanje multimedijskog materijala na internetu; objavljivanje fotografija; pružanje usluga studija za snimanje video materijala; fotografske reportaže; produkcija zvučnih zapisa, videozapisa, multimedijskih sadržaja i fotografija; slobodno novinarstvo; usluge novinarstva; fotografske usluge; usluge pretraživanja fotografske zbirke; iznajmljivanje audio/vizualne i fotografske opreme i objekata

RAZRED 39

(210)	Z20230592A	(220)	16.06.2023.
		(442)	12.04.2024.
(731)	Ivana Velić Ulica Tome Livadića 10, 10313 Ivanić Grad/Caginec, HR		
	Matija Željezić Siget 9, 10020 Zagreb, HR		
(740)	Ružica Grbavac, Sesvete, HR		
(540)			

**Wedding
EXPO**

(591)	ciklama; fuksija; magenta;		
(531)	27.05.01; 29.01.01		
(511)	39 pakiranje i skladištenje robe; parkiranje i skladištenje vozila; prijevoz (organiziranje -); usluge iznajmljivanja vezane uz prijevoz i skladištenje; usluge pakiranja i skladištenja		

RAZRED 41

(210)	Z20231116A	(220)	22.11.2023.
		(442)	12.04.2024.
(731)	Krešimir Bojčić Ulica Ede Murtića 2D, 10000 Zagreb, HR		
(740)	Šimun Babić, Zagreb, HR		
(540)			

KODIUS

(531)	27.05.01; 27.05.04; 27.05.05; 29.01.08		
(511)	41 organiziranje i održavanje konferencija i seminara; organiziranje stručnih radionica i tečajeva; organiziranje tečajeva za poduku u svezi s računalima; računalna poduka 42 dizajniranje i razvijanje softvera u području mobilnih aplikacija; izrada i dizajn web stranica za druge; izrada računalnih programa (softvera); izrada računalnog softvera; konzultantske i informativne usluge koje se odnose na dizajn, programiranje i održavanje računalnog softvera; konzultantske usluge u području mreža i aplikacije računarstva u oblaku; nadogradnja računalnog softvera; popravak (održavanje, nadogradnja) softvera; programiranje multimedijskih aplikacija; računalni dizajn web stranica; računalno savjetovanje		

RAZRED 42

(210)	Z20240108A	(220)	07.02.2024.
		(442)	12.04.2024.
(731)	DENTAL FACTORY d.o.o. Podbrežje III. 25, 10000 Zagreb, HR		
(740)	JUJNOVIĆ LUČIĆ MARKOVIĆ Odvjetničko društvo d.o.o., Zagreb, HR		
(540)			

DENTALICO

(511)	42 istraživanje u području dentalne biomehanike; istraživanje u području dentalne protetike 44 usluge mobilne dentalne skrbi; stomatologija; kozmetička stomatologija; pružanje informacija o stomatologiji; savjeti u svezi sa stomatologijom; stomatološke usluge; stomatološko savjetovanje; stomatološka pomoć; usluge izbjeljivanja zuba; usluge čišćenja zubi; usluge rendgenskog tehničara; pružanje medicinskih savjeta u području dermatologije; kozmetička njega za ljude; usluge oralne kirurgije; kozmetički tretman za lice; kirurgija (kozmetička -); ortodontske usluge		
-------	---	--	--

(210)	Z20240109A	(220)	07.02.2024.
		(442)	12.04.2024.
(731)	DENTAL FACTORY d.o.o. Podbrežje III. 25, 10000 Zagreb, HR		
(740)	JUJNOVIĆ LUČIĆ MARKOVIĆ Odvjetničko društvo d.o.o., Zagreb, HR		
(540)			



DENTALICO

(591)	plava, bijela		
(531)	02.09.10; 27.05.01; 29.01.04; 29.01.06		
(511)	42 istraživanje u području dentalne biomehanike; istraživanje u području dentalne protetike 44 usluge mobilne dentalne skrbi; stomatologija; kozmetička stomatologija; pružanje informacija o stomatologiji; savjeti u svezi sa stomatologijom; stomatološke usluge; stomatološka pomoć; stomatološko savjetovanje; usluge čišćenja zubi; usluge izbjeljivanja zuba; usluge rendgenskog tehničara; pružanje medicinskih savjeta u području dermatologije; kozmetička njega za ljude; usluge oralne kirurgije; kozmetički tretman za lice; kirurgija (kozmetička -); ortodontske usluge		

(210)	Z20240110A	(220)	07.02.2024.
		(442)	12.04.2024.
(731)	DENTAL FACTORY d.o.o. Podbrežje III. 25, 10000 Zagreb, HR		
(740)	JUJNOVIĆ LUČIĆ MARKOVIĆ Odvjetničko društvo d.o.o., Zagreb, HR		
(540)			

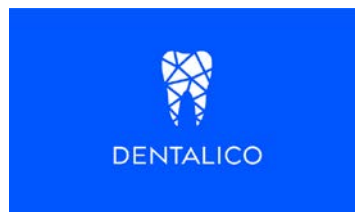

(591)	plava, bijela		
(531)	02.09.10; 27.05.01; 29.01.04; 29.01.06		
(511)	42 istraživanje u području dentalne biomehanike; istraživanje u području dentalne protetike 44 usluge mobilne dentalne skrbi; kozmetička stomatologija; pružanje informacija o stomatologiji; savjeti u svezi sa stomatologijom; stomatološka pomoć; stomatološke usluge; stomatološko savjetovanje; usluge čišćenja zubi; usluge izbjeljivanja zuba; usluge rendgenskog tehničara; pružanje medicinskih savjeta u području dermatologije; kozmetička njega za ljude; usluge oralne kirurgije; kozmetički tretman za lice; kirurgija (kozmetička -); ortodontske usluge		

(210)	Z20240129A	(220)	14.02.2024.
(731)	b.t.c. d.o.o.	(442)	12.04.2024.
(540)	Ulica Gorčica 6, 40305 Nedelišće, HR		

CASHMATCH

(591) tamno plava; siva
 (531) 27.05.01; 29.01.04; 29.01.06
 (511) **42** dizajn i razrada informatičkih sustava; dizajn i razvoj programa za elektroničke baze podataka; dizajn i razvoj računalnih perifernih uređaja; dizajn i razvoj sustava za unos, iznos, obradu, prikazivanje i pohranu podataka; dizajn i razvoj uređaja, instrumenata i opreme za bežični prijenos podataka; dizajn računalnih strojeva i računalnog softvera za komercijalnu analizu i izvještavanje; dizajn sustava za pohranu podataka; dizajn uređaja za obradu podataka

Kazalo brojeva prijava žigova

Broj prijave žiga (210)	Klasifikacijska oznaka razreda (511)	Broj prijave žiga (210)	Klasifikacijska oznaka razreda (511)
Z20230252A	20, 24	Z20240094A	35, 40, 41
Z20230313A	16, 21, 35	Z20240108A	42, 44
Z20230592A	39	Z20240109A	42, 44
Z20230633A	10	Z20240110A	42, 44
Z20231091A	9, 25, 39	Z20240123A	29, 35
Z20231092A	9, 25, 39	Z20240124A	29, 35, 43
Z20231116A	41, 42	Z20240129A	42
Z20240040A	3, 5	Z20240196A	5, 40, 44

Kazalo klasifikacijskih oznaka prijave žigova

Klasifikacijska oznaka razreda (511); Podnositelj prijave (731) Broj prijave žiga (210)

RAZRED 3

Oktal Pharma proizvodna trgovina i
usluge d.o.o. Z20240040A

RAZRED 5

Oktal Pharma proizvodna trgovina i
usluge d.o.o. Z20240040A
Pontus Pharma d.o.o. Z20240196A

RAZRED 9

Dovono Adria d.o.o. Z20231091A, Z20231092A

RAZRED 10

ALKALOID AD Skopje Z20230633A

RAZRED 16

GAMDAL-KOV d.o.o. Z20230313A

RAZRED 20

ProSpánek SE Z20230252A

RAZRED 21

GAMDAL-KOV d.o.o. Z20230313A

RAZRED 24

ProSpánek SE Z20230252A

RAZRED 25

Dovono Adria d.o.o. Z20231091A, Z20231092A

RAZRED 29

Mesnice Vitić Z20240123A, Z20240124A

Klasifikacijska oznaka razreda (511); Podnositelj prijave (731) Broj prijave žiga (210)

RAZRED 35

GAMDAL-KOV d.o.o. Z20230313A
MDB Solution d.o.o. Z20240094A
Mesnice Vitić Z20240123A, Z20240124A

RAZRED 39

Dovono Adria d.o.o. Z20231091A, Z20231092A
Velić Ivana Z20230592A
Željezić Matija Z20230592A

RAZRED 40

MDB Solution d.o.o. Z20240094A
Pontus Pharma d.o.o. Z20240196A

RAZRED 41

Bojčić Krešimir Z20231116A
MDB Solution d.o.o. Z20240094A

RAZRED 42

Bojčić Krešimir Z20231116A
b.t.c. d.o.o. Z20240129A
DENTAL FACTORY d.o.o. Z20240108A, Z20240109A
..... Z20240110A

RAZRED 43

Mesnice Vitić Z20240124A

RAZRED 44

DENTAL FACTORY d.o.o. Z20240108A, Z20240109A
..... Z20240110A
Pontus Pharma d.o.o. Z20240196A

Kazalo podnositelja prijava žigova

Podnositelj prijave (731)	Broj prijave žiga (210)	Podnositelj prijave (731)	Broj prijave žiga (210)
ALKALOID AD Skopje	Z20230633A	Mesnice Vitić.....	Z20240123A, Z20240124A
Bojčić Krešimir	Z20231116A	Oktal Pharma proizvodna trgovina i usluge d.o.o.	Z20240040A
b.t.c. d.o.o.	Z20240129A	Pontus Pharma d.o.o.	Z20240196A
DENTAL FACTORY d.o.o.....	Z20240108A, Z20240109A	ProSpánek SE	Z20230252A
.....	Z20240110A	Velić Ivana	Z20230592A
Dovono Adria d.o.o.....	Z20231091A, Z20231092A	Željezić Matija	Z20230592A
GAMDAL-KOV d.o.o.....	Z20230313A		
MDB Solution d.o.o.....	Z20240094A		

Objava upisa promjena u Registru prijava žigova

Prijenos prava

Broj prijave žiga (210)	Raniji zapis (770)	Novi zapis (731)	Datum upisa promjene (580)
Z20240021A	GAVRILOVIĆ d.o.o., Gavrilovićevo trg 1, 44250 Petrinja, HR	Georg Gavrilović, Senjska 2, 51250 Novi Vinodolski, HR	09.04.2024

Ograničenje popisa proizvoda i usluga

Broj prijave žiga (210)	Datum objave prijave za registraciju žiga (442)	Popis proizvoda i usluga za koje žig nastavlja vrijediti (511)	Datum upisa promjene (580)
Z20240004A	15.03.2024	<p>9 znanstveni, istraživački, nadzorni, fotografski, kinematografski, audiovizualni, optički aparati i instrumenti, aparati i instrumenti za vaganje, mjerenje, signalizaciju, detekciju, ispitivanje, inspekciju, spašavanje i poduku; aparati i instrumenti za provođenje, prebacivanje, transformaciju, akumulaciju, regulaciju ili kontrolu distribucije ili korištenja električne energije; aparati i instrumenti za snimanje, prijenos, reprodukciju ili obradu zvuka, prikaza ili podataka; snimljeni mediji i mediji koje je moguće preuzeti; računalni softver; računalni hardver; prazni digitalni ili analogni mediji za snimanje i pohranu; mehanizmi za aparate na kovanice; registarske blagajne; uređaji za računanje; računala i periferni uređaji prilagođeni za uporabu s računalima; odijela za ronjenje; ronilačke maske; ronilački tamponi za uši; štikaljke za nos za ronioce i plivače; rukavice za ronioce; uređaji za podvodno disanje; vatrogasni aparati; nijedno od navedenog za uporabu u navigaciji ili geo-pozicioniranju</p> <p>42 znanstvene i tehnološke usluge kao i pripadajuće usluge istraživanja i koncepcije; usluge industrijskih analiza, industrijskih istraživanja i industrijskog dizajna; usluge kontrole kvalitete i utvrđivanja autentičnosti; softver kao usluga (saas); koncepcija i razvoj računala i računalnih programa.</p>	03.04.2024

Objava informacija o međunarodnim registracijama žigova za koje je zatražena zaštita u Republici Hrvatskoj

Gazette OMPI des marques internationales/
WIPO Gazette of International Marks
broj 11/2024 (ožujak 2024.)

1. Registracije (Enregistrements/Registration):

Broj m.r.: 1782010
Datum reg.: 08.11.2023.
Znak:

TELTEC®

Nositelj: TELTEC International GmbH
Podrijetlo: DE
Razred(i): 35, 37

Broj m.r.: 1782043
Datum reg.: 26.12.2023.
Znak:

QPOWER

Nositelj: Chery Automobile Co., Ltd.
Podrijetlo: CN
Razred(i): 12

Broj m.r.: 1782129
Datum reg.: 26.01.2024.
Znak:

VAXETRO

Nositelj: KRKA, tovarna zdravil, d.d., Novo mesto
Podrijetlo: SI
Razred(i): 5

Broj m.r.: 1782160
Datum reg.: 08.10.2023.
Znak:

Nazari

نظری

Nositelj: Habib Nazari Sadr
Azar Nan Nazari
Karim Nazari Sadr
Rasoul Nazari Sadr
Jalil Nazari Sadr
Podrijetlo: IR
Razred(i): 29, 30, 31, 32, 35, 39

Broj m.r.: 1782176
Datum reg.: 26.01.2024.
Znak:

VALKUBIT

Nositelj: KRKA, tovarna zdravil, d.d., Novo mesto
Podrijetlo: SI
Razred(i): 5

Broj m.r.: 1782248
Datum reg.: 06.11.2023.
Znak:

SKYWORTH

Nositelj: Skywell New Energy Vehicles Group Co., Ltd.
Podrijetlo: CN
Razred(i): 12

Broj m.r.: 1782321
Datum reg.: 02.11.2023.
Znak:

FCS
EST.1993

Nositelj: FASHION CO DOO BEOGRAD
Podrijetlo: RS
Razred(i): 16, 25, 35

Broj m.r.: 1782323
Datum reg.: 02.11.2023.
Znak:

FASHION COMPANY
EST.1993

Nositelj: FASHION CO DOO BEOGRAD
Podrijetlo: RS
Razred(i): 16, 25, 35

Broj m.r.: 1782382
Datum reg.: 28.12.2023.
Znak:

MAYSTA

Nositelj: Jiangsu Maysta Chemical Co., Ltd.
Podrijetlo: CN
Razred(i): 1

Broj m.r.: 1782795
Datum reg.: 25.10.2023.
Znak:

GRAWE MEDIQ

Nositelj: Grazer Wechselseitige Versicherung Aktiengesellschaft
Podrijetlo: AT
Razred(i): 35, 36, 41, 43, 44

Broj m.r.: 1782815
Datum reg.: 06.12.2023.
Znak:

SEYA

Nositelj: Müller GmbH & Co. KG
Podrijetlo: DE
Razred(i): 3, 8, 16, 18, 20, 21

Broj m.r.: 1782977
Datum reg.: 25.10.2023.
Znak:

Grawe MyMED

Nositelj: Grazer Wechselseitige Versicherung Aktiengesellschaft
Podrijetlo: AT
Razred(i): 35, 36, 41, 43, 44

Broj m.r.: 1782985
Datum reg.: 04.12.2023.
Znak:

VS

Nositelj: Neuroth International AG
Podrijetlo: AT
Razred(i): 9, 10, 35, 37, 42, 44

Broj m.r.: 1782986
Datum reg.: 04.12.2023.
Znak:

VIENNATONE

Nositelj: Neuroth International AG
Podrijetlo: AT
Razred(i): 9, 10, 35, 37, 42, 44

Broj m.r.: 1783052
Datum reg.: 24.01.2024.
Znak:

SINODRILLS

Nositelj: Guizhou Sinodrills Equipment Co., Ltd.
Podrijetlo: CN
Razred(i): 7

Objava informacija o međunarodnim registracijama žigova za koje je zatražena zaštita u Republici Hrvatskoj

Gazette OMPI des marques internationales/
WIPO Gazette of International Marks
broj 12/2024 (travanj 2024.)

1. Registracije (Enregistrements/Registration):

Broj m.r.: 1783072
Datum reg.: 29.08.2023.
Znak:



Nositelj: CubeServ AG
Podrijetlo: CH
Razred(i): 9, 38, 42

Broj m.r.: 1783098
Datum reg.: 11.01.2024.
Znak:

LEASAMA

Nositelj: Guangzhou Aojie
Science &
Technology Co., Ltd
Podrijetlo: CN
Razred(i): 9

Broj m.r.: 1783127
Datum reg.: 30.01.2024.
Znak:

nimm 2 soft DUO

Nositelj: August Storck KG
Podrijetlo: DE
Razred(i): 30

Broj m.r.: 1783200
Datum reg.: 11.12.2023.
Znak:

WICANDERS

WISE

Nositelj: AMORIM CORK
FLOORING, S.A.
Podrijetlo: PT
Razred(i): 19, 27

Broj m.r.: 1783254
Datum reg.: 14.12.2023.
Znak:

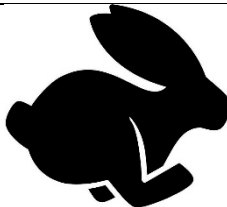

Nositelj: Porsche Austria
Gesellschaft m.b.H.
& Co. OG
Podrijetlo: AT
Razred(i): 12

Broj m.r.: 1783283
Datum reg.: 26.02.2024.
Znak:

THE SASSENACH

Nositelj: Great Glen
Company, LLC
Podrijetlo: US
Razred(i): 32

Broj m.r.: 1783325
Datum reg.: 21.02.2024.
Znak:

SOLOSILS

Nositelj: Galenika a.d.
Beograd
Podrijetlo: RS
Razred(i): 5

Broj m.r.: 1783328
Datum reg.: 22.02.2024.
Znak:

ARTEFLUMID

Nositelj: Galenika a.d.
Beograd
Podrijetlo: RS
Razred(i): 5

Broj m.r.: 1783329
Datum reg.: 22.02.2024.
Znak:

PSOREDUX

Nositelj: Galenika a.d.
Beograd
Podrijetlo: RS
Razred(i): 5

Broj m.r.: 1783476
Datum reg.: 22.01.2024.
Znak:

SHAPELUXE

Nositelj: PUMA SE
Podrijetlo: DE
Razred(i): 25

Broj m.r.: 1783682
Datum reg.: 07.02.2024.
Znak:

EBTrans

Nositelj: E.B. TRANS S.A.
Podrijetlo: BX
Razred(i): 37, 39

Broj m.r.: 1783738
Datum reg.: 29.02.2024.
Znak:

MOVU

Nositelj: MOVU
Podrijetlo: EM
Razred(i): 7, 9, 37, 39, 42

Broj m.r.: 1783873
Datum reg.: 31.10.2023.
Znak:

JUNE

Nositelj: D-MARKET
ELEKTRONIK
HİZMETLER VE
TİCARET ANONİM
ŞİRKETİ
Podrijetlo: TR
Razred(i): 3, 9, 14, 18, 24, 25,
26, 35

Broj m.r.: 1783910
Datum reg.: 07.12.2023.
Znak:

LIPTOMIL

Nositelj: Nutraxis AG
Podrijetlo: CH
Razred(i): 35, 44

Broj m.r.: 1784007
Datum reg.: 26.12.2023.
Znak:

ACVSUSPENSION

Nositelj: ACV
SÜSPANSİYON
SİSTEMLERİ
ANONİM ŞİRKETİ
Podrijetlo: TR
Razred(i): 12, 35

2. Naknadne designacije (Désignation postérieures/ Subsequent designations)

Broj m.r.: 1558338
Datum reg.: 21.03.2024.
Znak:

Kangoo Jumps

Nositelj: ETABLISSEMENT AMRA
Podrijetlo: EM
Razred(i): 25, 41

Objava žigova

RAZRED 1

(111)	Z20230831	(151)	27.03.2024.
		(450)	12.04.2024.
(210)	Z20230831A	(220)	30.08.2023.
		(181)	30.08.2033.
(732)	László Tibor Bige		
	Berenát utca 2/A, 4431 Nyíregyháza, HU		
(740)	Jakša Horvat, Osijek, HR		
(540)			



(591) zelena, bijela
 (531) 27.05.01; 27.05.04; 27.05.08; 27.05.09; 27.05.10; 29.01.06;
 29.01.03

(511) 1 acetat (aluminij -); acetat celuloze u sirovom stanju; acetati; acetilen; acetilen tetraklorid; acetoni; aditivi za tlo [gnojiva]; adjuvansi koji nisu za medicinske niti veterinarske potrebe; agar; aglutinanti za beton; akrilne smole, neprerađene; aktinij; aktivni kemijski sastojci; aktivni ugljen; akustične ploče (proizvodi za obnavljanje akustičnih ploča); albumin [životinjski ili biljni, sirovina]; albuminski papir; aldehidi [spojevi dobiveni oksidacijom alkohola]; alginati za industrijske svrhe; alginati za prehrambenu industriju; alkali (hlapljivi -) [amonijak] za industrijsku primjenu; alkalij; alkalni jodidi za industrijske potrebe; alkalni metali; alkaloidi; alkohol; aluminijev jodid; aluminijev klorid; aluminijev oksid; aluminijeva stipsa; aluminijum hidroksid; alumino-silikati; američij; amil-acetat; amilni alkohol; amonijačne soli; amonijačni plin; amonijev aldehid; amonijev nitrat; amonijeva stipsa; amonijevve soli; anhidridi; anhidrirani amonijak; antifriz; antimon; antimonijev oksid; antimonov sulfid; antioksidansi za uporabu u proizvodnji; antioksidansi za uporabu u proizvodnji dodatka prehrani; antioksidansi za uporabu u proizvodnji farmaceutskih proizvoda; antioksidansi za uporabu u proizvodnji kozmetičkih proizvoda; antranična kiselina; arapska guma za industrijske potrebe; argon; arsen; arsenska kiselina; aspartam za industrijsku uporabu; aspartan za uporabu u prehrambenoj industriji; astat; automobilske gume (mješavine za popravak automobilskih guma); baktericidi za enologiju [kemikalije koji se upotrebljavaju u proizvodnji vina]; bakterijski preparati [osim za medicinske ili veterinarske potrebe]; bakteriološki preparati [osim za medicinske ili veterinarske potrebe]; bakteriološki preparati za kiseljenje [acetifikaciju]; barij; barijev sulfat; barijeva soda; barijeve mješavine; barit; barit [barijevi sulfati]; baritni papir; baze [kemikalije]; bentonit; benzen; benzenovi derivati; benzenske kiseline; benzojev sulfimid; benzojeva kiselina; benzol; berkelij; biljke (pripravci za reguliranje rasta biljaka); biljni ekstrakti za prehrambenu industriju; biljni ekstrakti za primjenu u proizvodnji farmaceutskih proizvoda; biljni ekstrakti, osim eteričnih ulja, za korištenje u proizvodnji kozmetike; biokemijski katalizatori; biološki preparati [nisu za medicinske ni veterinarske potrebe]; biostimulansi za biljke; bizmut; bjelančevina [albumin] iz slada; boje (kemijski proizvodi za ožljavanje boja) za industrijske potrebe; boksit; boraks; borna kiselina za industrijske potrebe; brašno za industrijske potrebe; brom za kemijske potrebe; celuloza; celuloza [kemijski derivati celuloze]; celulozni esteri za industrijske potrebe; celulozni eteri za industrijske potrebe; cement (pripravci za postizanje nepropusnosti cementa) osim boja; cement [metalurgija]; cement za popravak

razbijenih predmeta; cerij; cezij; cigla [opeka] (proizvodi za konzerviranje cigle) osim boja i ulja; cimen; cirkon; crijep (proizvodi za zaštitu crijepa) osim boja i ulja; crnilo od ugljena za industriju; cvijeće (proizvodi za konzerviranje cvijeća); čađa za industrijske ili poljoprivredne potrebe; čađa za industrijsku primjenu; čarape (sredstva za sprečavanje raspuštanja očica na čarapama); defolijanti; dekstrin; destilirana voda; deterdženti za uporabu u proizvodnim procesima; diazo papir; dietil-eter; dijagnostičke trake za ispitivanje majčinog mlijeka, osim za medicinsku ili veterinarsku upotrebu; dijagnostički pripravci, osim za medicinsku ili veterinarsku uporabu; dijazeste za industrijske potrebe; dijatomejska zemlja; dimnjaci (kemijski proizvodi za čišćenje dimnjaka); disperzanti za ulje; disprozij; dodaci za pročišćavanje benzina; dolomit za industrijske potrebe; dušična gnojiva; dušična kiselina; dušični protoksid; dušik; ekstrakti čaja za prehrambenu industriju; ekstrakti čaja za proizvodnju farmaceutika; ekstrakti čajevca za upotrebu u proizvodnji kozmetike; elektricitet, statički (proizvodi za neutraliziranje statičkog elektriciteta); elektrolit za punjenje akumulatora; emulgatori; encimski pripravci za prehrambenu industriju; enzimi za industrijske potrebe; enzimi za prehrambenu industriju; enzimski pripravci za industrijske potrebe; epoksidne smole u sirovom obliku; erbij; etan; eteri; eteri (kompleksni eteri); etilni alkohol; europij; fenol za industrijske potrebe; fermenti (mliječni-) za industrijske svrhe; fermenti (mliječni-) za prehrambenu industriju; fermenti za kemijske potrebe; ferrij; ferocijanidi; ferotipske ploče [fotografija]; fiksiranje [otopine za fiksiranje]; fiksiri za fotografije; filmske vrpce, senzibilizirane ali neosvijetljene; filtracijski materijali [biljne tvari]; fisiski kemijski elementi; fisiski materijali za nuklearnu energiju; flavonoidi za industrijsku upotrebu [spojevi fenola]; fluor; fluorovodična kiselina; formaldehid za kemijske potrebe; fosfati [gnojiva]; fosfati; fosfor; fosforna kiselina; fotografske emulzije; fotografski papir; fotografski razvijajući; fotometrički papir; fotosenzibilizatori; francij; fulerova zemlja za tekstilnu industriju; gadolinij; galat (bazični galat bizmuta); galij; galna kiselina za proizvodnju tinte; galotaninska kiselina; gambir; gelovi za elektroforezu; geni sjemena za poljoprivrednu proizvodnju; geteri [reaktivne tvari]; gips za uporabu kao gnojivo; gliceridi; glicerini za industrijske potrebe; glikol; glikolni eteri; glikozidi; glina ekspanzirana glina za hidroponsku kulturu [supstrat]; glukoza za industrijske potrebe; glukoza za prehrambenu industriju; glutaminska kiselina za industrijske potrebe; gluten za industrijsku uporabu; gluten za prehrambenu industriju; gnojiva; gnojiva koja sadrže dušik i magnezij; gnojiva od ribljeg brašna; gnojiva za tlo; gnojiva za zemlju; gorivo (proizvodi za uštedu goriva); gorivo za nuklearne reaktore; grafen; grafit za industrijske potrebe; gramofonskih ploča (mješavine za izradu -); gume (ljepila) za industrijske potrebe; gvano; helij; hidrati; hidrazin; hidrogen peroksid za industrijske potrebe; hidrokloridi; hiposulfiti; holmij; hormoni za brže dozrijevanje voća; humus; ilovača; ionski izmjenjivači [kemijski proizvod]; iterbij; itrij; izotopi za industrijske potrebe; jod za industrijske svrhe; jod za kemijske potrebe; jodirane soli; jodirani albumen; jodna kiselina; kainit; kalcijev acetat; kalcijev cijanamid [gnojivo]; kalcijev karbid; kalcijev karbonat; kalcijev klorid; kalcijeve soli; kalifornij; kalij; kalijev bikromat; kalijev tartarat za industrijske svrhe; kalijev tartarat za kemijske svrhe; kalijev tartarat za prehrambenu industriju; kalijevi dioksalat; kalomel [živin klorid]; kaljenje metala (proizvodi za kaljenje metala); kamena sol; kamenac (proizvodi protiv stvaranja kamenca); kamfor za industrijske svrhe; kaolin; karbidi; karbolineum za zaštitu biljaka; karbonat (natrijev -); karbonati; kaša za papir; katalizatori; katehu; kaustici za industrijske svrhe; kaustična lužina; kaustična soda za industrijske potrebe; kazein za industrijske potrebe; kazein za prehrambenu industriju; kebračo za

industrijske potrebe; kemijska gnojiva; kemijska sredstva za fotografiju; kemijska sredstva za lemljenje; kemijska sredstva za matiranje stakla; kemijska sredstva za obnavljanje kože; kemijska sredstva za očuvanje sjaja prozora; kemijska sredstva za pročišćavanje ulja; kemijska sredstva za šumarstvo, osim fungicida, herbicida, insekticida i parazitocida; kemijska sredstva za uporabu u industriji; kemijska sredstva za uporabu u znanosti [osim u medicinskoj ili veterinarskoj]; kemijske mješavine za obradu vode; kemijske tvari za nemedicinske i neveterinarske laboratorijske analize; kemijski aditivi za fungicide; kemijski aditivi za insekticide; kemijski dodaci otopinama za bušenje; kemijski dodaci tekućim pogonskim gorivima; kemijski pojačivači gume; kemijski pojačivači papira; kemijski premazi za oftalmološke leće; kemijski pripravci za kondenziranje; kemijski pripravci za proizvodnju boja; kemijski pripravci za proizvodnju pigmenta; kemijski pripravci za sprječavanje nastanka plijesni; kemijski pripravci za suzbijanje bolesti koje napadaju žitarice; kemijski proizvodi za gnojenje obradivog tla; kemijski proizvodi za potrebe poljoprivrede, osim fungicida, herbicida, insekticida i sredstava protiv nametnika; kemijski proizvodi za zaštitu od žitnog kukolja; kemijski proizvodi za industriju [namijenjeni za olakšavanje dobivanja metalnih legura]; kemijski reagensi [nisu za medicinske ili veterinarske potrebe]; kemijski spojevi otporni na kiseline; kemikalije koje se upotrebljavaju za sprječavanje kondenzacije; kemikalije za aeraciju betona; kemikalije za bojenje emajla; kemikalije za bojenje stakla; kemikalije za hortikulturu, osim fungicida, herbicida, insekticida ili parazitocida; kemikalije za ispiranje radijatora; kemikalije za odvajanje ulja; kemikalije za ožvljavanje tekstila; kemikalije za sprječavanje bolesti vinove loze; kemikalije, osim pigmenta, za proizvodnju emajla; keramički materijali u česticama za filtre; keramičke smjese za žarenje [granule i prah]; ketoni; kinematografski filmovi, senzibilizirani ali neosvijetljeni [neeksponirani]; kirij; kiseline; kisik; kit za cijepljenje drveća; kit za ispunu šupljina u drveću [arborikultura]; kit za kožu; kit za kućišta [karoserije]; kit za obuću; kit za zračnice kotača vozila [unutarnje gume kotača]; klor; klorati; kloridi; klorovodična kiselina; kobaltni oksid za industriju; kolagen za industrijske potrebe; kolna kiselina; kolodij; kompleksna gnojiva; kompost; konzervansi za beton, osim boja i ulja; konzervansi za cement, osim boja i ulja; konzervansi za korištenje u farmaceutskoj industriji; kora mangrovog drveta za industrijske potrebe; korozivna sredstva; kositreni diklorid; koštani ugljen; koža (kemijski proizvodi za impregnaciju kože); koža (kemijski proizvodi za postizanje nepropusnosti kože); koža (sredstva za prvu obradu kože); kože (pripravci za štavljenje -); kreozot za kemijske potrebe; kriogeni pripravci; kripton; kromati; kromna kiselina; kromne soli; kromni oksid; kromova stipsa; krotonaldehid; krumpirov škrob za industrijsku uporabu; krvni ugljen; ksenon; ksilen; ksilol; kulture bioloških tkiva [osim za medicinske ili veterinarske svrhe]; kulture mikroorganizama [ne za medicinske ili veterinarske potrebe]; kvasac za upotrebu u proizvodnji biogoriva; kvasac za znanstvene potrebe; lakmus papir; lakove (otapala za -); laktoza [sirovina]; laktoza za industrijske svrhe; laktoza za prehrambene svrhe; lantan; lecitin [sirovina]; lecitin za industrijske svrhe; lecitin za prehrambenu industriju; led (suhi -) [ugljični dioksid]; ljepak koji se koristi kao zamka za ptice; lijevanje [proizvodi za lijevanje] u lijevaonicama; limunska kiselina za industriju; litij; litijev oksid; lojna kiselina; lutecij; lužine za prehrambenu industriju; ljepila [apreture]; ljepila za industrijske potrebe; ljepila za kožne proizvode; ljepila za pločice za oblaganje; ljepila za uporabu u industriji; ljepila za zidne tapete; ljepiljive tvari za kirurške zavoje [athezivi]; ljepivo [ne za papirnate proizvode ili za kućanstvo]; magnetne tekućine za industrijske potrebe; magnezijev karbonat; magnezijev klorid; magnezit; manganat; manganov dioksid; masne kiseline; masti (sredstva za izbjeljivanje masti); materijali za filtriranje [kemijski pripravci]; materijali za filtriranje [mineralne tvari]; materijali za filtriranje [neobrađene plastike]; matične stanice [osim za medicinske ili veterinarske svrhe]; mediji za uzgajanje, gnojiva i kemikalije za primjenu u poljoprivredi, hortikulturi i šumarstvu; meso (proizvodi za dimljenje mesa); meso (sredstva za omekšavanje mesa u industriji); metan; metanol (proizvodi za destilaciju metanola); metil benzol; metil-eter; metilni alkohol [metanol]; metilni benzen; miješana fosfatna gnojiva; mineralne kiseline; miješana

gnojiva; mješavine fluorita; mješavine za popravak zračnica; mješavine za proizvodnju tehničke keramike; mješavine za rezanje navoja; mješavine za skidanje tapeta; mliječna kiselina; mliječni fermenti za kemijske potrebe; moderatori za nuklearne reaktore; modra galica; morska voda za industrijske svrhe; morske trave [gnojiva]; mošt (proizvodi za bistrenje mošta); motori (kemijski proizvodi za uklanjanje taloga iz cilindra motora); motori (pripravci protiv vrenja rashladnih sredstava za motore); mravlja kiselina; naftalen; naftni disperzanti; nagrizajuća sredstva za metale; nanoprašci za industrijske potrebe; natrij; natrijev bikromat; natrijev hipoklorit; natrijev perborat; natrijeve soli [kemijski spojevi]; neobrađene umjetne smole; neodimij; neon; neprerađena plastika; neptunij; nitrat; nitrirani papir; ocaklina za keramiku [glazura]; ocat od drva [piroligena kiselina]; octena kiselina [razblažena octena kiselina]; octeni anhidrid; oksalati; oksalna kiselina; oleinska kiselina; olivin [silikatni mineral]; olovni arsenat; olovni oksid; olovo-acetat; omekšivači za industrijske svrhe; organski digestat [gnojivo]; ostaci od obrade zrnja žitarica, za industrijske potrebe; otopina kalijevog karbonata; otopina za galvanizaciju; otopine za bojenje fotografija [razvijanje]; otopine za cijanotipiju; otopine za olakšavanje bušenja; otopine za sprečavanje stvaranja pjene u akumulatorima; ozalid-papir; paladijevi kloridi; papir (kemijski papir za pokuse); pektin za fotografske potrebe; pektin za industrijske svrhe; pektin za prehrambenu industriju; perkarbonati; perklorati; persulfati; persumporna kiselina; pića (tvari za filtriranje u industriji pića); pijesak za lijevaonice; pikrińska kiselina; pirogalna kiselina; plastifikatori; plastika u obliku disperzija; plastisol; plin (proizvodi za pročišćavanje plina); plin za izbacivanje aerosola; plin, kruti za industriju; plinovi, otrovni (sredstva za neutraliziranje otrovnih plinova); ploče (fotosenzibilne -); ploče (senzibilizirane za ofset tisak); plutonij; pokrivači od humusa; polimeri na bazi dendrimera za proizvodnju kapsula za lijekove; polimerne smole, neprerađene; polonij; polumetali; pomoćne tekućine za abrazive; posrebrivanje (otopine za posrebrivanje); postavljanje plakata (ljepila za -); posude od treseta za hortikulturu; potaša; površinski aktivne tvari; površinski sloj zemlje; praseodimij; prehrambene namirnice (kemijski proizvodi za konzerviranje prehrambenih namirnica); premazi [osim ulja] za kože; premazivanje (proizvodi za premazivanje) za arborikulturu; preparati mikroelemenata za biljke; preparati za očuvanje sjaja prozora; pripravci od mikroorganizama, osim za medicinske i veterinarske potrebe; pripravci protiv klijanja povrća; pripravci protiv zamagljivanja leća; pripravci za bistrenje; pripravci za bljeskalice; pripravci za dehidraciju za industrijske potrebe; pripravci za galvanizaciju; pripravci za gnojdbu; pripravci za izgaranje [kemijski dodaci za motorna goriva]; pripravci za pročišćavanje i zbijanje tekstilnih materijala; pripravci za pročišćavanje i zbijanje u tekstilnoj industriji; pripravci za štednju ugljena; pripravci za vlaženje za uporabu u bijeljenju; pripravci za vlaženje za uporabu u bojenju; pripravci za vlaženje za uporabu u tekstilnoj industriji; pripravci za vulkanizaciju; proizvodi za postizanje neprozirnosti stakla; prometij; protaktinij; protein [sirovina]; proteini za prehrambenu industriju; proteini za uporabu u proizvodnji; proteini za uporabu u proizvodnji dodataka prehrani; protueksplozivne tvari za motore s unutarnjim sagorijevanjem; provodljiva ljepila; provodljive smole; prozorski kit; prusijati [cijanovi spojevi]; pulpa (drvena -); radij za znanstvene potrebe; radioaktivni elementi za znanstvenu upotrebu; radon; rashladni pripravci; reaktivni papir, osim za medicinske ili veterinarske potrebe; rendgenski filmovi, senzibilizirani ali neosvijetljeni; renij; riblje tutkalo [osim za papirnate proizvode, za kućanstvo ili za prehrambene svrhe]; rubidij; rujevina za kožarnice; saharin za industrijske potrebe; saharin za prehrambenu industriju; salicina kiselina; salitra; salmijak [amonijev klorid]; salmijakova žesta; samarij; samotonirajući papir [fotografija]; sandalovac; sapun [metalni sapun za industrijske potrebe]; selen; senzibilizirane fotografske ploče; senzibilizirani papir; senzibilizirano platno za fotografiju; servo tekućine; silicij; silicijev karbid [sirovina]; silikati; silikoni; sirova sol; skandij; smola od gurgua [gujruma] za proizvodnju laka; soda bikarbona za kemijske potrebe; sol za konzerviranje [nije za prehrambene proizvode]; soli [gnojiva]; soli [kemijski pripravci]; soli alkalnih metala; soli kiseli; soli kromne kiseline; soli metala rijetkih zemalja; soli plemenitih metala za industriju; soli za bojanje metala; soli za

galvanske članke; soli za industrijske svrhe; soli za razvijanje fotografija; solna kiselina; spinel [oksidni mineral]; spojevi za gašenje vatre; srebrni nitrat; sredstva za bistrenje i konzerviranje piva; sredstva za degumiranje; sredstva za flokulaciju; sredstva za gumiranje; sredstva za kaljenje metala; sredstva za konzerviranje gume; sredstva za konzerviranje piva; sredstva za odljepljivanje i odvajanje; sredstva za odmašćivanje za uporabu u proizvodnim procesima; sredstva za odstranjivanje kamenca; sredstva za odvajanje od kalupa; sredstva za otpuštanje metala; sredstva za postizanje neprozirnosti emajla; sredstva za poticanje kuhanja za industrijske potrebe; sredstva za razgradnju masti; sredstva za reduciranje za uporabu u fotografskoj djelatnosti; sredstva za uklanjanje kamenca [osim za uporabu u kućanstvu]; stajsko gnojivo; stearinska kiselina; tipsa; stroncij; subnitrat bizmuta za kemijske svrhe; sulfati; sulfidi; sulfonske kiseline; sumpor; sumporasta kiselina; sumporna kiselina; sumporni eter; sumporni prah za kemijske potrebe; sumporouglik; superfosfati [gnojiva]; supstrati za uzgoj bez tla [poljoprivredu]; šiške; škrob (kemijska sredstva za razrjeđivanje škroba) [sredstva za odljepljivanje]; škrobna pasta [ljepila], osim za papirne proizvode ili domaćinstvo; škrobni premazi za uporabu u tekstilnoj industriji; škrobovina za industriju; štavilo; talij; talk [magnezijev silikat]; tanin; taninska kiselina; tapioca brašno za industrijske svrhe; tartar [osim za farmaceutске svrhe]; tartarska kiselina; tehnećij; tekstil (kemikalije za impregnaciju tekstila); tekstil (preparati za postizanje nepropusnosti tekstila); tekućina za kočnice; tekućina za mjenjač; tekućina za močenje duhana; tekućine za hidraulične krugove; tekućine za hlađenje motora vozila; tekućine za uklanjanje sulfata iz akumulatora; telurij; terbij; termalna pasta; teška voda; tetrakloridi; timol za industrijsku upotrebu; tiourea; titanit; titanov anhidrid za industriju; tkanina (kemikalije za sprečavanje stvaranja mrlja na tkaninama); tkanina za kopiranje; tlo s algama kremenašicama [dijatomejama]; toluen; topiva; topiva za lemljenje; topiva za tvrdo lemljenje; torij; tragantova guma za uporabu u proizvodnji; transmisijsko ulje; treset [gnojivo]; tulij; tvari za konzerviranje sjemena; tvari za štavljenje; tvari za učvršćivanje vapnenca; ubrzivači vulkanizacije [proizvodi]; ugljen (pripravci životinjskog ugljena); ugljen za filtre; ugljen životinjskog podrijetla; ugljična kiselina; ugljični dioksid za industrijske potrebe; ugljični tetraklorid; ugljik; ugljikohidrati; uklanjanje laka (tvari za -); ulja (kemijski dodaci za ulja); ulja za završnu obradu kože; ulje (proizvodi za izbjeljivanje ulja); ulje (sintetičke tvari za upijanje ulja); ulje za konzerviranje namirnica; ulje za kožarnice; ulje za obradu kože tokom proizvodnje; uljni kit; umjetna sladila za industrijske potrebe; umjetna sladila za prehrambenu industriju; uran; uranijev oksid; uranil nitrat; vatrootporne tvari; veziva za ljevaonice; vino (proizvodi za bistrenje vina); vinski alkohol; viskoza; vitamini za prehrambenu industriju; vitamini za uporabu u proizvodnji dodataka prehrani; vitamini za uporabu u proizvodnji farmaceutskih proizvoda; vitamini za uporabu u proizvodnji kozmetičkih proizvoda; viterit; voda (proizvodi za omešavanje vode); vodeno staklo [topljivo staklo]; vodik; volframova kiselina; vosak (kemijski proizvodi za izbjeljivanje voska); vosak za cijepljenje drveća; zaštitni plin za zavarivanje; zemlja za lončanice; zemlja za uzgoj; zemlje (rijetke -); zemnoalkalijski metali; zgura [gnojivo]; zidovi (proizvodi protiv vlage za zidove) osim boja; zidovi (proizvodi za konzerviranje zidova) osim boja i ulja; zlatne soli; želatina za fotografske potrebe; želatina za industrijske potrebe; željezne soli; živa; živin oksid; živine soli; životinjski albumen (sirovi materijal); životinjski ugljen

31 agrumi, svježi; algarobila [hrana za životinje]; alge za ljudsku ili životinjsku ishranu; aranžmani od svježeg voća; bademi [voće]; bagasa šećerne trske u sirovom stanju; biljke; biljke aloe vere; biljke kanabisa; božična drvca; brašno lanenog sjemena za životinjsku prehranu; brašno od kikirikija za životinjsku hranu; brašno za životinje; buče, svježe; cikorija, svježa; cvijeće; češeri; češeri hmelja; češnjak, svježi; dagnje, žive; debla stabala; drop; drveće [bilje]; drvo s korom; dudov svilac; grmlje; grožđe, svježe; haringe, žive; hmelj; hrana i stočna hrana; hrana za kućne ljubimce; hrana za ptice; incuni, živi; jačanje životinja (krmivo za jačanje životinja); jaja za nasad; jajašca dudovog svilca; jastozi (obični jastozi) živi; jastozi, živi; ječam; jednozrna pšenica, neprerađena; jestive bundeve, svježe; jestive sjemenke lana, neobrađene; jestive žvakalice za životinje; jestivi kukci, živi; jestivi sezam,

neprerađeni; kakao u zrnu, sirovi; kamenice, žive; kaša za tovljenje stoke; kesteni, svježi; kikiriki, svježi; klice (od zrna) za botaničke svrhe; kol šaran, živ; kokosovi orasi; kolač od repice za stoku; kom [drop]; kopra; koprija; korijeni cikorije; korijenje za životinjsku ishranu; krastavci, svježi; kukuruz; kukuruzna stočna pogača; laneno brašno [krmivo]; laneno sjeme za životinjsku prehranu; liofilizirani mameci za pecanje; losos, živi; luk, svježe povrće; lukovice cvijeća; ljska kokosovog oraha; mačja metvica; mameci za pecanje, živi; mekinje od žita [posije]; metlice od breze za saune; micelji; mirisni pijesak [stelja] za kućne ljubimce; morski krastavci [trpovij], živi; napici za kućne ljubimce; napoj s mekinjama za životinjsku prehranu; naranče; neobrađena drvena građa; neobrađena heljda; neobrađena kvinoja; neobrađeni kanabis; neprerađena riža; neprerađene bućine sjemenke; neprerađeni klipovi kukuruza šećerica [u ljusci ili bez ljuske]; neprerađeni oraščići; oljuštena zrna žitarica za perad; oraščići kole; ostaci od žitarica za životinjsku prehranu; otpaci od destilerija za životinjsku prehranu; palme [stablja]; palmino lišće; paprika [biljka]; pelud [sirovina]; pijesak za toalet za kućne ljubimce; piljevina od drva za proizvodnju drvene kaše; pir, neprerađeni; pješčani papir [stelja] za kućne ljubimce; plod borovice; plodovi kave, neprerađeni; pluto, sirovo; pogače od kikirikija za životinje; porluk, svježi; pripravci za nesilice; pripravci za tovljenje životinja; prirodni travnjak; pseći kolačići; pšenične klice za životinjsku prehranu; rabarbara, svježa; rakovi [živi]; riblja ikra; riblje brašno za životinjsku prehranu; rižino brašno [krmivo]; rogač, sirovi; ružini grmovi; sadnice; sijeno; sipina kost za ptice; sirova kora; sjeme; sjemenke konoplje, neprerađene; sjemenke raži; slad za pivovare i destilane; slama [krmivo]; slama za pokrivanje komposta; slatkovodni rakovi, živi; srdele, žive; stajska hrana za životinje; stelja od slame; stelja za životinje; stelja za životinje (proizvodi za stelju za -); stočna sol; stočni kvasac; sušene biljke za ukras; sušeno cvijeće za ukras; svježa leća; svježa repa; svježa zelena salata; svježe artičoke; svježe bobičasto voće; svježe gljive; svježe jestivo cvijeće; svježe gumline; svježe povrće; svježe sojino zrno; svježe voće; svježe vrtno bilje; svježi đumbir; svježi grah; svježi grašak; svježi krumpiri; svježi limuni; svježi lješnjaci; svježi tartufi; šećerna trska; špinat, svježi; tuna, živa; uljaste pogače [krmivo]; vapno za stočnu hranu; vijenci od živog cvijeća; vinova loza; vinski talog; zob; zrnje [žitarice]; zrnje za životinjsku prehranu; žitarice u zrnu, neobrađene; žito; živa perad; živa riba; žive životinje; živi mekušci; žestivo iz menažerije; životinje iz uzgoja

35 administracija bonusnih programa čestih zrakoplovnih putnika; administracija programa vjernosti kupaca; administrativna obrada narudžbi; administrativna pomoć pri odgovaranju na pozive za podnošenje ponuda; administrativne usluge u vezi s upućivanjem na liječenje; agencije za komercijalne obavijesti; agencije za promidžbu; agencije za uvoz-izvoz; analiza proizvodne cijene; ažuriranje i održavanje informacija u registrima; ažuriranje i održavanje podataka u računalnim bazama podataka; ažuriranje reklamnog materijala; ciljani marketing; daktiografske usluge; demonstracija proizvoda; fakturiranje; financijska revizija; generiranje potencijalnih klijenata (leadova); indeksiranje internetskih stranica za komercijalne ili promidžbene potrebe; influencerski marketing; ispitivanje javnog mnijenja; istraživanja tržišta; istraživanja za poslove; istraživanje za poslove; izložbe u komercijalne i reklamne svrhe; iznajmljivanje fotokopirnih uređaja; iznajmljivanje prodajnih automata; iznajmljivanje prodajnih štandova; iznajmljivanje promidžbenog materijala; iznajmljivanje registarskih blagajni; iznajmljivanje reklamnih ploča [reklamnih ploča]; iznajmljivanje reklamnih prostora; iznajmljivanje uredske opreme u zajedničkim radnim prostorima; iznajmljivanje uredskih strojeva i opreme; iznajmljivanje vremena za reklamiranje na komunikacijskim medijima; izračun poreza; izrada izvoda računa; izrada statističkih podataka; izrada studija o profitabilnosti poslovanja; izrađivanje profila potrošača za komercijalne ili marketinške potrebe; komercijalno upravljanje u svezi licenci proizvoda i usluga trećih osoba; konzultacije u svezi vođenja poslova; konzultantske usluge za zajedničku strategiju za odnose s javnošću; konzultantske usluge za komunikacijsku strategiju za oglašavanje; korporativne komunikacijske usluge; maloprodajne usluge u vezi s umjetničkim djelima koje pružaju umjetničke galerije; maloprodajne usluge vezane za pekarske proizvode; marketing; marketing u okviru izdavanja softvera;

marketinška istraživanja; modne revije za promotivne svrhe (organiziranje-); nabava za treće osobe [usluge kupnje proizvoda i usluga za druga poduzeća]; neposredno oglašavanje poštom; novine (usluge pretplate novina) za treće osobe; objavljivanje promidžbenih tekstova; obrada teksta; oglašavanje; oglašavanje plaćanjem po kliku; online maloprodajne usluge u vezi s digitalnom glazbom koja se može preuzeti; online maloprodajne usluge u vezi s glazbom i filmovima koji se mogu preuzeti i onima koji su unaprijed snimljeni; online maloprodajne usluge u vezi sa zvukovima zvana koji se mogu preuzeti; online oglašavanje na računalnim mrežama; optimizacija pretraživača za promidžbu prodaje; optimizacija prometa na web-stranici; organizacija i provođenje komercijalnih događanja; organiziranje trgovačkih sajmova; pisanje marketinških tekstova; pisanje scenarija za potrebe oglašavanja; pisanje životopisa za druge; plakiranje [oglašavanje]; podjela [distribucija] uzoraka; poduzeća (usluge preseljenja za poduzeća); pomoć u upravljanju industrijskim ili trgovačkim poduzećima; pomoć u vođenju poslova; poslovi (obavještenja o poslovima); poslovne obavijesti; poslovno upravljanje hotelima; poslovno upravljanje programima naknade troškova za druge; poslovno upravljanje za osobe iz svijeta sporta; poslovno upravljanje za pružatelje usluga samostalnih djelatnosti; potrošači [pružanje komercijalni savjeta i informacija potrošačima]; predviđanje gospodarske situacije; pregovaranje i zaključenje komercijalnih transakcija za treće osobe; pregovaranje poslovnih ugovora za druge osobe; pretplata na telekomunikacijske usluge za treće; pretraživanja podataka u računalnim datotekama za druge; prezentacija robe putem komunikacijskih medija, u maloprodajne svrhe; prijepis komunikacija [uredske funkcije]; prikupljanje indeksa informacija za komercijalne ili reklamne svrhe; priprema platnih paketa; privremeno poslovno upravljanje; procjene komercijalnih poslova; produkcija programa za teletrgovinu; profesionalno upravljanje umjetničkim poslovima; proizvodnja reklama; promicanje prodaje za treće osobe; promidžba proizvoda i usluga sponzoriranjem sportskih manifestacija; promidžba proizvoda putem influencera; pronalaženje potencijalnih kupaca za druge; pružanje informacija iz telefonskog imenika; pružanje internetskog tržišnog prostora za kupce i prodavatelje proizvoda i usluga; pružanje komercijalnih i poslovnih kontaktnih podataka; pružanje korisničkih ocjena u komercijalne ili oglašivačke svrhe; pružanje korisničkih recenzija u komercijalne ili oglašivačke svrhe; pružanje poslovnih informacija putem web-stranice; pružanje usluga tržišnih informacija; psihotehnički odabir osoblja; računalne baze podataka (sakupljanje informacija u -); računalno upravljanje zdravstvenim evidencijama i kartonima; rad na telefonskoj centrali za druge; radijsko oglašavanje i reklame; razdioba reklamnih oglasa; razvoj marketinških koncepata; razvoj promidžbenih koncepcija; reklamiranje putem pošte; savjeti o organizaciji i vođenju poslova; savjetovanje o osoblju; savjetovanje u svezi poslovne organizacije; selekcija osoblja; sistematiziranje podataka za središnju kartoteku; stenografija; stručne poslovne konzultacije; tajničke usluge; televizijsko reklamiranje; tisak (praćenje tiska); traženje sponzorstva; ugovaranje pretplata na usluge elektroničke naplate cestarina [enc] za druge; opis pisanih komunikacija i podataka; uredi za zapošljavanje; uređenje izloga; usluge fotokopiranja; usluge komercijalnog lobiranja; usluge maloprodaje ili veleprodaje za farmaceutske, veterinarske i sanitarne pripravke i za medicinske potrepštine; usluge manekena za oglašavanje ili promociju prodaje; usluge obrade podataka [uredska djelatnost]; usluge odnosa s javnošću; usluge odnosa s medijima; usluge oglašavanja za stvaranje identiteta brenda za druge; usluge online naručivanja u području naručivanja hrane za van i dostave; usluge planiranja sastanaka [uredski poslovi]; usluge podsjećanja na ugovorene sastanke [uredski poslovi]; usluge poslovnog posredovanja u pogledu povezivanja potencijalnih privatnih ulagača s poduzetnicima kojima je potrebno financiranje; usluge poslovnog savjetovanja za digitalnu transformaciju; usluge poslovnog upravljanja za građevinske projekte; usluge posredovanja u poslovanju u vezi s povezivanjem različitih stručnjaka s klijentima; usluge posredovanja u trgovini; usluge praćenja konkurencije; usluge prijave poreza; usluge prijeloma u reklamne svrhe; usluge prodaja na dražbi; usluge recepcije za posjetitelje

[uredski poslovi]; usluge savjetovanja za upravljanje poduzećima; usluge stručnjaka za poslovnu učinkovitost; usluge telefonskog odgovaranja za odsutne pretplatnike; usluge telemarketinga; usluge usporedbe cijena; usluge veleprodaje farmaceutske, veterinarske i medicinske pripravke i potrepština; usluge zapisivanja za darove; vanjske usluge [komercijalna pomoć]; vanjsko administrativno upravljanje za tvrtke; vođenje informatičkih kartoteka; vođenje knjiga

RAZRED 7

(111)	Z20230999	(151)	05.04.2024.
		(450)	12.04.2024.
(210)	Z20230999A	(220)	17.10.2023.
		(181)	17.10.2033.

(732) **Sjeme d.o.o.**
Bilice II, 21E, 21000 Split, HR
(740) Hraste & Partneri odvjetničko društvo d.o.o., Zagreb, HR
(540)



(591) crvena, svijetlo siva
(531) 01.15.05; 04.03.20; 27.05.01; 29.01.01; 29.01.06
(511) **7** agregati (pomoćni agregati); alat (dijelovi strojeva); alat koji se drži u ruci ali se ne pokreće ručno; centrifugalne crpke; crpke (strojevi); čišćenje parom (aparati za čišćenje parom); aparati za čišćenje pod tlakom; strojevi drobilice za industrijske potrebe; strojevi za filtriranje; filtrirni umeci za strojeve za filtriranje; električni generatori; kompresori (strojevi); kosilice; noževi kosilica; kosilice za travnjake (strojevi); kultivatori (strojevi); lančane pile; motokultivatori; pile (strojevi); poljoprivredne sprave (ne ručne); poljoprivredni strojevi; aparati za pranje; pumpne membrane; strujni generatori; vezačice (strojevi)

RAZRED 9

(111)	Z20230803	(151)	27.03.2024.
		(450)	12.04.2024.
(210)	Z20230803A	(220)	24.08.2023.
		(181)	24.08.2033.

(732) **GS1 Croatia - Hrvatsko udruženje za automatsku identifikaciju, elektroničku razmjenu podataka i upravljanje poslovnim procesima**
Preradovičeva 35, 10000 Zagreb, HR
(740) Gorana Grubišić, Zagreb, HR
(540)

GS1infoScan

(511) **9** računalni programi [softveri]
16 tiskani materijali; oprema za nastavu i obuku
35 komercijalna administracija u svezi licencijama za proizvode i usluge trećih osoba; usluge poslovne pomoći, upravljanja i administracije; usluge upisivanja, prijepisa, sastavljanja, kompilacije ili sistematizacije priopćenja, standardiziranih komercijalnih bilješki i podataka u svezi proizvoda i usluga za druge; usporedba i sinkronizacija baza podataka koje sadrže standardizirane podatke; savjeti o organizaciji i vođenju poslova; stručno savjetovanje o poslovima; oglašavanje
40 tiskarstvo
41 obuka; stručno osposobljavanje, organiziranje i vođenje kolokvija, konferencija, kongresa, seminara, simpozija; organiziranje izložaba u kulturne i odgojne svrhe; usluge izdavaštva, izdavanje časopisa,

- elektroničko on line objavljivanje časopisa; razonoda; sportske i kulturne djelatnosti
- 42 znanstvene usluge; tehnološke usluge; usluge istraživanja; usluge industrijskih analiza; koncepcija i razvoj računalnog softvera za obradu podataka; razvoj računalnih programa; razvoj, propisana kontrola i određivanje standarda bar kodova identifikacijskih naljepnica ili etiketa radiofrekvencijom; razvoj, propisana kontrola i određivanje standarda za razmjenu komercijalnih podataka u okviru informatičkih aplikacija te tehničko savjetovanje članovima u svezi navedenoga; usluge koje pružaju stručnjaci u svezi teorijskih i praktičnih aspekata složenih područja aktivnosti u svezi razvoja, reguliranja i distribucije standarda za razmjenu komercijalnih podataka u svezi proizvoda i usluga za druge; stručne tehničke konzultacije pružene u svezi teoretskih aspekata i programiranje računala za ispis bar kodova



(591) bijela, svijetlo siva, svijetlo zelena, crvena
(531) 29.01.01
(511) 9 softver

(111)	Z20230804	(151)	27.03.2024.
		(450)	12.04.2024.
(210)	Z20230804A	(220)	24.08.2023.
		(181)	24.08.2033.
(732)	GS1 Croatia - Hrvatsko udruženje za automatsku identifikaciju, elektroničku razmjenu podataka i upravljanje poslovnim procesima		
(740)	Preradovićeve 35, 10000 Zagreb, HR		
(540)	Gorana Grubišić, Zagreb, HR		



(591) crna, narančasta
(531) 26.04.01; 26.04.07; 26.04.09; 26.04.19; 27.05.01; 27.05.09;
27.05.10; 27.07.21

- (511) 9 računalni programi [softveri]
16 tiskani materijali; oprema za nastavu i obuku
35 komercijalna administracija u svezi licenci za proizvode i usluge trećih osoba; usluge poslovne pomoći, upravljanja i administracije; usluge upisivanja, prijepisa, sastavljanja, kompilacije ili sistematizacije priopćenja, standardiziranih komercijalnih bilješki i podataka u svezi proizvoda i usluga za druge; usporedba i sinkronizacija baza podataka koje sadrže standardizirane podatke, savjeti o organizaciji i vođenju poslova, stručno savjetovanje o poslovima; oglašavanje
- 40 tiskarstvo
41 obuka; stručno osposobljavanje, organiziranje i vođenje kolokvija, konferencija, kongresa, seminara, simpozija; organiziranje izložaba u kulturne i odgojne svrhe; usluge izdavaštva, izdavanje časopisa, elektroničko on line objavljivanje časopisa; razonoda; sportske i kulturne djelatnosti
- 42 znanstvene usluge; tehnološke usluge; usluge istraživanja; usluge industrijskih analiza; koncepcija i razvoj računalnog softvera za obradu podataka; razvoj računalnih programa; razvoj, propisana kontrola i određivanje standarda bar kodova identifikacijskih naljepnica ili etiketa radiofrekvencijom; razvoj, propisana kontrola i određivanje standarda za razmjenu komercijalnih podataka u okviru informatičkih aplikacija te tehničko savjetovanje članovima u svezi navedenog; usluge koje pružaju stručnjaci u svezi teorijskih i praktičnih aspekata složenih područja aktivnosti u svezi razvoja, reguliranja i distribucije standarda za razmjenu komercijalnih podataka u svezi proizvoda i usluga za druge; stručne tehničke konzultacije pružene u svezi teoretskih aspekata i programiranje računala za ispis bar kodova

(111)	Z20230862	(151)	05.04.2024.
		(450)	12.04.2024.
(210)	Z20230862A	(220)	13.09.2023.
		(181)	13.09.2033.
(732)	ADNET d.o.o.		
(540)	Ulica Gustava Krkleca 28, 10000 Zagreb, HR		

RAZRED 16

(111)	Z20230917	(151)	02.04.2024.
		(450)	12.04.2024.
(210)	Z20230917A	(220)	27.09.2023.
		(181)	27.09.2033.
(732)	LASER PLUS d.o.o.		
(740)	Ulica grada Vukovara 274, 10000 Zagreb, HR		
(540)	Blaženka Dobrenić-Primorac, Zagreb, HR		



(591) crna, bijela, siva
(531) 27.05.01
(511)

- 16 papir, karton i proizvodi od tih materijala koji nisu obuhvaćeni drugim razredima, naime časopisi [periodike], novine, časopisi [revije], magazini, publikacije, knjige, brošure, katalozi; časopisi znanstvenog, zabavnog, stručnog i umjetničkog sadržaja, a naročito časopisi koji obrađuju temu javnog zdravlja; tiskarski proizvodi; albumi; papirnate, kartonske i plastične vreće i artikli za pakiranje, zamatanje i skladištenje; kartonska ambalaža; ambalaža napravljena od papirnih nadomjestaka na bazi minerala; ambalaža [za oblaganje i punjenje] od papira ili kartona; bilježnice; blokovi [papirni proizvodi]; čestitke; fascikli; fotografije; kalendari; papirni plakati; kartonski plakati; reklamni plakati [plakati]; priručnici; prospekti; proizvodi za uvezivanje knjiga; uvezi (pribor za uveze); tiskarska slova; tiskarski klišei; pisaci pribor; materijali za obrazovanje i podučavanje (osim uređaja); materijali za obuku (osim uređaja); materijali za nastavu (osim uređaja); uredski pribor (osim namještaja)
- 35 oglašavanje i reklamiranje; vođenje komercijalnih poslova; komercijalna administracija; uredski poslovi; istraživanje javnog mijenja [anketiranje]; odnosi s javnošću [propaganda]; proučavanje tržišta [marketing]; organiziranje izložbi i sajmova u komercijalne ili reklamne svrhe; reklamni tekstovi (uređenje reklamnih tekstova); objavljivanje reklamnih tekstova; stručne poslovne konzultacije; vođenje poslova (usluge savjetovanja u svezi vođenja poslova); tekst (obrada teksta); prelamanje stranica u reklamne svrhe [stavljanje u tisak u reklamne svrhe]; usluge pretplate na novine i časopise [za treće osobe]; prezentacija proizvoda na svim komunikacijskim sredstvima u svrhu prodaje na malo; usluge uvoza i izvoza
- 41 obuka; stručno osposobljavanje; razonoda; kulturne djelatnosti; izdavanje knjiga, časopisa, a naročito časopisa koji obrađuju temu javnog zdravlja, novina i publikacija; objavljivanje tekstova [osim u reklamne svrhe], knjiga, časopisa, a naročito časopisa koji obrađuju temu javnog zdravlja, novina i publikacija, uključujući objavljivanje u elektroničkom obliku; fotografiranje; fotografske reportaže; organiziranje izložbi u kulturne ili obrazovne svrhe; organiziranje i vođenje kongresa, simpozija, seminara, predavanja, radionica za stručno osposobljavanje i izložbi

RAZRED 28

(111)	Z20230891	(151)	04.04.2024.
		(450)	12.04.2024.
(210)	Z20230891A	(220)	22.09.2023.
		(181)	22.09.2033.
(732)	HYUNDAI MOTOR COMPANY		
(740)	12, Heolleung-ro, Seocho-gu, 06797 Seoul, KR		
(540)	Hraste & Partneri odvjetničko društvo d.o.o., Zagreb, HR		

STARIA

(511)	28	igračke; autići; lutke; igračkice; makete vozila; autići/igračke; zrakoplovi/igračke; roboti igračke; robotske igračke; bespilotne letjelice (igračke); daljinski upravljači za upravljanje maketama vozila; električna vozila/igračke na koje se može sjesti za djecu ili dojenčad; električni automobili igračke za vožnju za djecu ili dojenčad; igračke posebno prilagođene za pričvršćivanje na autosjedalice; igre i igračke; prenosive igre i igračke s ugrađenom telekomunikacijskom funkcijom; zabavni aparati i aparati za igre; uređaji za video igre; aparati za tjelovježbu; torbe posebno prilagođene za sportsku opremu; gimnastička i sportska oprema; torbe za golferske palice	
-------	-----------	--	--

(111)	Z20230892	(151)	04.04.2024.
		(450)	12.04.2024.
(210)	Z20230892A	(220)	22.09.2023.
		(181)	22.09.2033.
(732)	HYUNDAI MOTOR COMPANY		
(740)	12, Heolleung-ro, Seocho-gu, 06797 Seoul, KR		
(540)	Hraste & Partneri odvjetničko društvo d.o.o., Zagreb, HR		

ELANTRA

(511)	28	igračke; autići; lutke; igračkice; makete vozila; autići/igračke; zrakoplovi/igračke; roboti igračke; robotske igračke; bespilotne letjelice (igračke); daljinski upravljači za upravljanje maketama vozila; električna vozila/igračke na koje se može sjesti za djecu ili dojenčad; električni automobili igračke za vožnju za djecu ili dojenčad; igračke posebno prilagođene za pričvršćivanje na autosjedalice; igre i igračke; prenosive igre i igračke s ugrađenom telekomunikacijskom funkcijom; zabavni aparati i aparati za igre; uređaji za video igre; aparati za tjelovježbu; torbe posebno prilagođene za sportsku opremu; gimnastička i sportska oprema; torbe za golferske palice	
-------	-----------	--	--

(111)	Z20230893	(151)	04.04.2024.
		(450)	12.04.2024.
(210)	Z20230893A	(220)	22.09.2023.
		(181)	22.09.2033.
(732)	HYUNDAI MOTOR COMPANY		
(740)	12, Heolleung-ro, Seocho-gu, 06797 Seoul, KR		
(540)	Hraste & Partneri odvjetničko društvo d.o.o., Zagreb, HR		

IONIQ

(511)	28	igračke; autići; lutke; igračkice; makete vozila; autići/igračke; zrakoplovi/igračke; roboti igračke; robotske igračke; bespilotne letjelice (igračke); daljinski upravljači za upravljanje maketama vozila; električna vozila/igračke na koje se može sjesti za djecu ili dojenčad; električni automobili igračke za vožnju za djecu ili dojenčad; igračke posebno prilagođene za pričvršćivanje na autosjedalice; igre i igračke; prenosive igre i igračke s ugrađenom telekomunikacijskom funkcijom; zabavni aparati i aparati za igre; uređaji za video igre; aparati za tjelovježbu; torbe posebno prilagođene za sportsku opremu; gimnastička i sportska oprema; torbe za golferske palice	
-------	-----------	--	--

opremu; gimnastička i sportska oprema; torbe za golferske palice

RAZRED 29

(111)	Z20230948	(151)	04.04.2024.
		(450)	12.04.2024.
(210)	Z20230948A	(220)	05.10.2023.
		(181)	05.10.2033.
(732)	PODRAVKA prehrambena industrija d.d.		
(540)	Ante Starčevića 32, 48000 Koprivnica, HR		



(591)	crvena, žuta, plava, bijela, zelena, narančasta, oker, smeđa, siva	
(531)	05.09.24; 25.01.01; 25.01.06; 02.09.01; 26.01.01; 26.01.14; 27.05.01; 29.01.15	
(511)	29	bistre juhe; bujon; gotova juha; juha s rezancima; juhe; koncentрати za juhu; juhe u vrećici; kocke za juhu; temeljac od povrća; pripravci za juhu od povrća

RAZRED 34

(111)	Z20230780	(151)	05.04.2024.
		(450)	12.04.2024.
(210)	Z20230780A	(220)	16.08.2023.
		(181)	16.08.2033.
(732)	Unique Shield Sdn Bhd		
(740)	68-3A Jalan Pasar, 41400 Klang, Selangor Darul Ehsan, MY		
(540)	Anamari Laškarin, Rijeka, HR		



(591)	crna, bijela	
(531)	27.05.01; 27.05.05; 27.05.11; 29.01.08	
(511)	34	raspršivači za elektroničke cigarete, i elektroničke sprave za pušenje; raspršivači za usta za pušače; obrađeni ili neobrađeni duhanski proizvodi uključujući cigare, cigarete, cigarilose, duhan za samostalno motanje cigareta; duhan za lule; duhan za žvakanje; burmut duhan; cigarete sa i bez filtera; nadomjesci duhana (za nemedicinske potrebe); cigarete koje sadrže nadomjeske duhana (za nemedicinske potrebe); pribor i proizvodi za pušače, uključujući papir za cigarete, kutije za cigarete, kutije sa cigaretama i kutije sa cigaretama za samo punjenje, filteri za cigarete, limenke za cigarete, kutije za cigarete od ne plemenitog metala, pepeljare, lule, džepne sprave za motanje cigareta, upaljači, šibice, štapići i usnici za cigarete, duhanski proizvodi koje imaju svrhu zagrijavanja cigareta ili duhana, arome, elektroničke sprave i njihovi dijelovi, elektroničke sprave ili njihovi dijelovi koje imaju svrhu zagrijavanja cigareta ili duhana, arome za duhan (osim esencijalnih ulja), arome za upotrebu kod elektroničkih cigareta osim esencijalnih ulja, tekuće otopine za uporabu u elektroničkim cigaretama; elektroničke cigarete, elektroničke cigarete kao zamjena za tradicionalne cigarete, elektroničke cigarete za udisanje nikotina koje sadrže aerosol, oralni isparivači za pušače, duhanski

proizvodi i zamjene za duhan, pribor za pušače za elektroničke cigarete, naprave za gašenje grijanih cigareta i cigara kao i zagrijanih štapića duhana, punjači za elektroničke cigarete

(111)	Z20230781	(151)	05.04.2024.
		(450)	12.04.2024.
(210)	Z20230781A	(220)	16.08.2023.
		(181)	16.08.2033.
(732)	Unique Shield Sdn Bhd		
	68-3A Jalan Pasar, 41400 Klang, Selangor Darul Ehsan, MY		
(740)	Anamari Laškarin, Rijeka, HR		
(540)			



(591)	crna, bijela		
(531)	27.05.01; 27.05.05; 27.05.11; 27.05.17		
(511)	34 raspršivači za elektroničke cigarete, i elektroničke sprave za pušenje; raspršivači za usta za pušače; obrađeni ili neobrađeni duhanski proizvodi uključujući cigare, cigarete, cigarilose, duhan za samostalno motanje cigareta; duhan za lule; duhan za žvakanje; burmut duhan, cigarete sa i bez filtera, nadomjesci duhana (za nemedicinske potrebe); cigarete koje sadrže nadomjeske duhana (za nemedicinske potrebe); pribor i proizvodi za pušače, uključujući papir za cigarete, kutije za cigarete, kutije sa cigaretama i kutije sa cigaretama za samo punjenje, filteri za cigarete, limenke za cigarete, kutije za cigarete od neplemenitog metala, pepeljare, lule, džepne sprave za motanje cigareta, upaljači, šibice, štapići i usnici za cigarete, duhanski proizvodi koje imaju svrhu zagrijavanja cigareta ili duhana, arome, elektroničke sprave i njihovi dijelovi, elektroničke sprave ili njihovi dijelovi koje imaju svrhu zagrijavanja cigareta ili duhana, arome za duhan (osim esencijalnih ulja), arome za upotrebu kod elektroničkih cigareta osim esencijalnih ulja, tekuće otopine za uporabu u elektroničkim cigaretama; elektroničke cigarete, elektroničke cigarete kao zamjena za tradicionalne cigarete, elektroničke cigarete za udisanje nikotina koje sadrže aerosol, oralni isparivači za pušače, duhanski proizvodi i zamjene za duhan, pribor za pušače za elektroničke cigarete, naprave za gašenje grijanih cigareta i cigara kao i zagrijanih štapića duhana, punjači za elektroničke cigarete		

RAZRED 35

(111)	Z20230807	(151)	05.04.2024.
		(450)	12.04.2024.
(210)	Z20230807A	(220)	28.08.2023.
		(181)	28.08.2033.
(732)	Hrvatska obrtnička komora		
	Ilica 49/II, 10000 Zagreb, HR		
(540)			



(591)	bijela, zlatna		
(554)	Žig koji čini oblik (3d)		
(531)	02.09.14; 02.09.15		

(511)	35 pomoć u vođenju poslova u svrhu promicanje obrtništva; vođenje knjige obrtnika; vođenje evidencije s područja obrazovanja i osposobljavanja; vođenje registra područnih obrtničkih komora; sudjelovanje pri oblikovanju gospodarskog sustava i mjera ekonomske politike; uspostavljanje i razvijanje svih vrsta poslovnih odnosa na domaćem i inozemnom tržištu; poticanje, organiziranje i sudjelovanje u predstavljanju obrtništva na sajamskim i ostalim promotivnim aktivnostima; usluge obuhvaćene ovim razredom (kroz reklamu, savjete i pomoć u vođenju poslova) u svrhu poticanja, razvijanja i zaštite dobrih poslovnih običaja, poslovnog morala i zaštite potrošača; pružanje pomoći i savjeta u vođenju poslova za potrebe razvoja obrtništva; pomoć u vođenju poslova, davanje poslovnih savjeta, te administrativne usluge obrtnicima prilikom osnivanja i odvijanja obrta; administrativne usluge, te usluge propagande i reklame u gospodarskoj domeni		
	41 odgojne i obrazovne usluge u svrhu promicanja, organiziranja i sudjelovanja u razvijanju strukovne izobrazbe za potrebe obrtništva; organiziranje dopunske izobrazbe kadrova za potrebe obrtništva; usluge stručnih komisija za polaganje pomoćničkih i majstorskih ispita, te ispita o stručnoj osposobljenosti kao i drugih komisija na području obrazovanja i osposobljavanja za potrebe članica Komore		
	42 zastupanje interesa obrtnika pred državnim tijelima u oblikovanju gospodarskog sustava; davanje mišljenja i prijedloga državnim tijelima pri donošenju zakona i propisa na području obrtništva i poduzetništva; usluge Suda časti, usluge Arbitražnog vijeća, procjena mogućnosti i uvjeta gospodarskog razvoja; znanstvene i tehnološke usluge u svezi razvoja obrtništva		

(111)	Z20230885	(151)	05.04.2024.
		(450)	12.04.2024.
(210)	Z20230885A	(220)	19.09.2023.
		(181)	19.09.2033.
(732)	Udruga za promicanje kulturnih i umjetničkih aktivnosti PRICIGIN		
	Spinutska 4, 21000 Split, HR		
(540)			



(591)	ljubičasta, crvena, crna		
(531)	27.05.01; 27.05.04; 27.05.05; 27.05.07; 27.05.09; 27.05.10; 29.01.01; 29.01.05; 29.01.08		
(511)	35 administrativna pomoć pri odgovaranju na pozive za podnošenje ponuda; ažuriranje i održavanje informacija u registrima; ažuriranje i održavanje podataka u računalnim bazama podataka; cijene (usporedba cijena); ciljani marketing; daktilografske usluge; fakturiranje; financijska revizija; fotokopiranje (usluge fotokopiranja); indeksiranje internetskih stranica za komercijalne ili promidžbene potrebe; informatički podaci (pretraživanje podataka u informatičkoj kartoteci za treće); istraživanja za poslove; istraživanje javnog mišljenja; istraživanje tržišta; istraživanje za poslove; iznajmljivanje prodajnih štandova; iznajmljivanje reklamnih panoa [reklamnih ploča]; iznajmljivanje reklamnih prostora; iznajmljivanje reklamnog materijala; iznajmljivanje uredske opreme u zajedničkim radnim prostorima; iznajmljivanje uredskih strojeva i aparata*; iznajmljivanje vremena za reklamiranje na svim komunikacijskim sredstvima; izrađivanje profila potrošača za komercijalne ili marketinške potrebe; izvaci iz računa (izrada izvadaka iz računa); kartoteka (prikupljanje podataka u središnju kartoteku); komercijalna administracija u svezi licenci proizvoda i usluga trećih osoba; konzultacije u svezi vođenju poslova; konzultantske usluge za komunikacijske strategije za odnose s javnošću; konzultantske usluge za komunikacijske strategije za oglašavanje; korporativne komunikacijske usluge; maloprodajne usluge u vezi s umjetničkim djelima koje pružaju umjetničke galerije; manekeni (usluge manekena) za reklamiranje ili promicanje prodaje; marketing; marketing u okviru izdavanja softvera; modne revije za promotivne svrhe (organiziranje-); nabava za treće osobe (usluge kupnje proizvoda i usluga za druga poduzeća); narudžbe (administrativna		

obrada narudžbi za kupnju); objavljivanje reklamnih tekstova; odnosi s javnošću [propaganda]; oglašavanje [reklamiranje]; oglašavanje plaćanjem po kliku; online maloprodajne usluge u vezi s digitalnom glazbom koja se može preuzeti; online maloprodajne usluge u vezi s glazbom i filmovima koji se mogu preuzeti i unaprijed su snimljeni; online maloprodajne usluge u vezi sa zvukovima zvona koji se mogu preuzeti; optimizacija pretraživača za promidžbu prodaje; optimizacija prometa na web-stranici; organiziranje izložbi u komercijalne ili reklamne svrhe; organiziranje poslova (savjetovanje o organiziranju poslova); organiziranje trgovačkih sajмова; pisanje scenarija za potrebe oglašavanja; plakatiranje [postavljanje oglasa]; plakatiranje na otvorenom [oglašavanje]; platni listovi (izrada platnih listova); podugovaranje (usluge podugovaranja) [komercijalna pomoć]; razdioba reklamnih oglasa; razvoj promidžbenih koncepcija; reklamiranje dopisnim putem; reklamiranje on-line na informatičkoj mreži; reklamiranje putem radija; reklamiranje putem televizije; reklamna dokumentacija (uređenje reklamne dokumentacije); reklamni filmovi (produkcija reklamnih filmova); reklamni tekstovi (uređenje reklamnih tekstova); savjeti o organizaciji i vođenju poslova; savjetovanje o osoblju; sponzori (traženje sponzora); statistička podaci (izrada statističkih podataka); stenografske usluge; stručne poslovne konzultacije; tajništvo (tajničke usluge); tekst (obrada teksta); telefonski odgovori (usluge telefonskih odgovora) za odsutne pretplatnike; telemarketing (usluge telemarketinga); tisak (praćenje tiska); umjetnički poslovi (profesionalno upravljanje umjetničkim poslovima); zapošljavanje osoblja

- 38 plakatiranje (usluge elektroničkog plakatiranja) [telekomunikacije]; prijenos čestitki putem interneta; prijenos digitalnih datoteka; prijenos elektroničke pošte; prijenos podcast sadržaja; prijenos poruka; prijenos poruka i slika računalom; prijenos putem satelita; prijenos televizijskih emisija pretplatnicima putem kabela [kabelska televizija]; prijenos videosadržaja na zahtjev; pristup svjetskim informatičkim mrežama (omogućavanje pristupa svjetskim informatičkim mrežama); pružanje informacija u području telekomunikacija; pružanje internetskih foruma; pružanje soba (kanala) za razgovor na internetu; radijska komunikacija; streaming podataka; telefaks (prijenos poruka telefaksom); telefonske komunikacije; telefonske usluge
- 39 ambalažiranje proizvoda
- 40 fotografije (tiskanje fotografija); fotokompozicija
- 41 distribucija filma; elektroničke publikacije (iskorištavanje elektroničkih publikacija koje se ne mogu prenositi on line); fotografiranje; fotografske reportaže; izdavanje knjiga; kulturne, obrazovne ili zabavne usluge koje pružaju umjetničke galerije; objavljivanje tekstova [osim u reklamne svrhe]; organiziranje i vođenje razgovora; organiziranje i vođenje seminara; organiziranje izložaba u kulturne i odgojne svrhe; prevodilačke usluge; prevoditelji (usluge prevoditelja); prijenos stručnih znanja [osposobljavanje]; pružanje on-line video snimaka, koje nisu za preuzimanje

(111)	Z20230940	(151)	04.04.2024.
		(450)	12.04.2024.
(210)	Z20230940A	(220)	04.10.2023.
		(181)	04.10.2033.
(732)	Altium International d.o.o.		
(740)	Karlovačka cesta 24, 10000 Zagreb, HR		
(540)	Marija Gojević Šparavec, Zagreb, HR		

AlphaChrom

- (511) 35 savjetovanje u svezi poslovnih prodaja; maloprodajne usluge u vezi s medicinskim aparatima; maloprodajne usluge u vezi s medicinskim instrumentima; veleprodajne usluge u vezi s medicinskim aparatima; veleprodajne usluge u vezi s medicinskim instrumentima; usluge veleprodaje farmaceutskih, veterinarskih i medicinskih pripravka i potrepština; maloprodajne usluge za ljekarničke, veterinarske i sanitarne priprave te medicinske potrepštine
- 37 usluge popravka medicinskih aparata; održavanje medicinske opreme; postavljanje medicinskih uređaja; popravak ili održavanje medicinskih uređaja i opreme;

popravak i održavanje medicinskih instrumenata, uređaja i opreme; postavljanje, održavanje i popravak medicinskih uređaja i instrumenata; pružanje informacija o popravku ili održavanju medicinskih strojeva i uređaja; iznajmljivanje sterilizatora za medicinske instrumente; popravak medicinskih strojeva i aparata; održavanje medicinskih aparata i instrumenata

- 41 savjeti u svezi s medicinskom obukom
- 42 kalibracijske usluge za medicinske uređaje; računalno programiranje na medicinskom polju; pisanje računalnih programa za medicinske primjene
- 44 iznajmljivanje medicinskih rendgenskih uređaja; iznajmljivanje medicinskih strojeva i uređaja; pružanje informacija o iznajmljivanju medicinskih strojeva i uređaja; iznajmljivanje medicinske opreme; zakup medicinske opreme; iznajmljivanje medicinskih instrumenata; iznajmljivanje opreme u medicinske svrhe; iznajmljivanje opreme za medicinsku i zdravstvenu njegu; savjetodavne usluge u svezi s medicinskim uslugama; savjetodavne usluge u svezi s medicinskim instrumentima; konzultantske usluge u svezi sa zdravstvenom skrbi [medicinske]; konzultantske i informativne usluge koje se odnose na medicinske proizvode; savjetodavne usluge koje se odnose na medicinske uređaje i instrumente

(111)	Z20230966	(151)	05.04.2024.
		(450)	12.04.2024.
(210)	Z20230966A	(220)	09.10.2023.
		(181)	09.10.2033.
(732)	Ganna Slabovska		
(740)	Masarykov put 3C, 20000 Dubrovnik, HR		
(540)	Aleksandar Crnković, Zagreb, HR		

STARI GRAD BOUTIQUE HOTEL

- (511) 35 administrativno upravljanje hotelom; poslovno upravljanje hotelima; upravljanje hotelima za druge; poslovno upravljanje hotelskim odmaralištima; tajničke usluge koje pružaju hoteli; usluga upravljanja hotelima [za druge]; administrativno upravljanje hotelima za druge; upravljanje poticajnim hotelskim programima drugih; usluge oglašavanja u svezi s hotelima; poslovno upravljanje hotelima za treću stranu; pružanje informacija o usporedbi hotelskih cijena; konzultantske usluge povezane s administracijom i upravljanjem hotelima
- 43 rezerviranje hotela; rezervacija hotela; hotelske usluge; hotelske rezervacije; usluge rezervacije hotela; informacije o hotelima; procjena hotelskog smještaja; usluge hotelskog cateringa; usluge hotelskih restorana; organiziranje hotelskog smještaja; ponuda hotelskog smještaja; pružanje hotelskog smještaja; usluge hotelskog smještaja; rezerviranje hotelskog smještaja; rezervacija hotelskog smještaja; hotelijerske usluge [smještaj]; usluge hotela u odmaralištima; iznajmljivanje ručnika za hotele; iznajmljivanje namještaja za hotele; iznajmljivanje zastora za hotele; pripremanje obroka u hotelima; usluge rezerviranja hotelskih soba; usluge rezervacije hotelskih soba; usluge rezervacije hotelskog smještaja; usluge restorana koje pružaju hoteli; pružanje usluga hotela i motela; iznajmljivanje podnih podloga za hotele; informacije u svezi s hotelima; agencije za smještaj [hotelski, pansioniski]; hotelske usluge za povlaštene klijente; rezerviranje hotelskih soba za putnike; rezerviranje hotelskog smještaja za druge; hotelijerske usluge [hrana i piće]; iznajmljivanje visećih ukrasa za zidove hotela; pružanje usluga rezervacije soba i hotela; usluge turističkih agencija za hotelske rezervacije; pružanje informacija u svezi s hotelima; pružanje smještaja u hotelima i motelima; usluge agencije za rezerviranje hotelskog smještaja; hoteli, hosteli i pansioni i turistički smještaj; pružanje informacija o hotelima putem mrežne stranice; pružanje izložbenih prostora i opreme u hotelima; usluge turističkih agencija za rezerviranje hotelskog smještaja; usluge rezervacije hotela koje se pružaju putem Interneta; usluge pružanja elektroničkih informacija u svezi s hotelima; agencije za pružanje smještaja [u hotelima i pansionima]; pružanje

informacija na Internetu o rezervaciji smještaja u hotelima; konzultantske usluge u svezi s hotelskim prostorijama i opremom; privremeni smještaj; smještaj za turiste; rangiranje turističkog smještaja; organiziranje turističkog smještaja; iznajmljivanje turističkog smještaja; pružanje turističkog smještaja; usluge rezerviranja smještaja; rezervacija privremenog smještaja; organiziranje privremenog smještaja; usluge rezervacije smještaja; usluge turističkog smještaja; rezervacija turističkog smještaja; smještaj za kućne ljubimce; pružanje smještaja za svečanosti; organiziranje smještaja za turiste; turiste (Organiziranje smještaja za -); ponuda smještaja za sastanke; pružanje smještaja za sastanke; usluge rezervacije smještaja [time share]; pružanje privremenog smještaja u pansionima

nakladničke usluge; objava putem interneta usluga osposobljavanja i edukacijskih materijala

RAZRED 41

(111)	Z20230870	(151)	04.04.2024.
		(450)	12.04.2024.
(210)	Z20230870A	(220)	12.09.2023.
		(181)	12.09.2033.
(732)	Zvonimir Kolovrat		
(740)	Ulica dr. Mate Miličića br. 13, 21450 Hvar, HR		
(540)	Tomislav Mučnjak, Zagreb, HR		

coffee snob

(511)	41 diskoteke (usluge diskoteka); usluge noćnih klubova (zabava)		
	43 barovi (usluge barova); oblikovanje hrane; usluge kafeterija; usluge kafića; usluge kantina; usluge restorana; usluge snek barova		

(111)	Z20230878	(151)	27.03.2024.
		(450)	12.04.2024.
(210)	Z20230878A	(220)	18.09.2023.
		(181)	18.09.2033.
(732)	Happy Summer Sky d.o.o.		
(740)	Heinzelova 62/a, 10000 Zagreb, HR		
(540)	CPZ - CENTAR ZA PATENTE d.o.o., Zagreb, HR		

LEGENDLAND

(511)	41 zabava; sportske i kulturne aktivnosti; usluge zabavnih parkova		
-------	---	--	--

(111)	Z20230914	(151)	27.03.2024.
		(450)	12.04.2024.
(210)	Z20230914A	(220)	26.09.2023.
		(181)	26.09.2033.
(732)	Teach For All, Inc.		
(740)	25 Broadway, New York, US		
(540)	KORPER I PARTNERI odvjetničko društvo d.o.o., Zagreb, HR		



**TEACH FOR
CROATIA**

(591)	crna, žuta, narančasta		
(531)	27.05.01		
(511)	41 pružanje poduke; pružanje usluga osposobljavanja; organiziranje sastanaka, konferencija, seminara;		

(111)	Z20231007	(151)	05.04.2024.
		(450)	12.04.2024.
(210)	Z20231007A	(220)	19.10.2023.
		(181)	19.10.2033.
(732)	AUTO I KARTING SAVEZ KARLOVAČKE ŽUPANIJE		
(540)	Rakovac 1, 47000 Karlovac, HR		

QUATTRO RIVER RALLY

(511)	41 organiziranje automobilskih utrka; organizacija automobilskih utrka; zabava u obliku automobilskih utrka; organiziranje, priređivanje i održavanje auto utrka; organiziranje događaja u svezi s utrkama vozila; organiziranje utrka običnih automobila tvornički prepravljenih za utrke; organiziranje natjecanja i turnira u vezi s automobilskim utrkama; produkcija sportskih događaja; sportskih natjecanja (organiziranje -); organiziranje sportskih događaja; natjecanja (organiziranje sportskih -); organiziranje sportskih događanja; organiziranje sportskih natjecanja; vođenje sportskih manifestacija; organiziranje sportskih natjecanja i sportskih događaja; organizacija sportskih aktivnosti i sportskih natjecanja; organiziranje sportskih natjecanja i sportskih događanja; organiziranje sportskih natjecanja i sportskih događanja; sportske i rekreacijske aktivnosti; usluge organiziranja sportskih natjecanja; usluge organiziranja sportskih događaja; izvođenje sportskih događanja uživo; zabavne, sportske i kulturne aktivnosti; pružanje i upravljanje sportskim događajima; produkcija sportskih događaja za televiziju; ugovaranje i provođenje sportskih natjecanja; organizacija i vođenje sportskih manifestacija; organiziranje sportskih događaja u zajednici; organiziranje sportskih događaja i natjecanja; organiziranje sportskih aktivnosti i natjecanja; organiziranje sportskih natjecanja i događanja; zabavne usluge u svezi sa sportom; obrazovne usluge u svezi sa sportom; organiziranje društveno sportskih i kulturnih događaja; organiziranje, priređivanje i održavanje sportskih natjecanja; organiziranje sportskih događanja, natjecanja i turnira; organiziranje događaja u kulturne, zabavne i sportske svrhe		
-------	---	--	--

RAZRED 42

(111)	Z20230939	(151)	05.04.2024.
		(450)	12.04.2024.
(210)	Z20230939A	(220)	02.10.2023.
		(181)	02.10.2033.
(732)	JATRO d.o.o.		
(740)	Opatijska 1, 51000 Rijeka, HR		
(540)	Anamari Laškarin, Rijeka, HR		



(591)	plava, svijetlo plava, bijela		
(531)	26.11.01; 26.11.13; 27.05.01; 27.05.05; 29.01.04		
(511)	42 inženjering, posebno projektiranje elektro sustava u brodogradnji i pratećim pomorskim djelatnostima, projektiranje elektro i energetskog sustava na kopnu, projektiranje vezano uz projekte obnovljivih izvora energije; industrijski dizajn, posebno projektiranje koje doprinosi uštedama energije (novi materijali, novi način upravljanja, nova softverska rješenja, korištenje novih tehnologija); istraživanje i razvoj novih proizvoda (za treće osobe), posebno sudjelovanje (samostalno ili s partnerima) u istraživačkim projektima vezano uz pomorski sektor i energetsku i digitalnu transformaciju		

(energetske uštede, umjetna inteligencija, autonomni sustavi, pogoni bazirani na obnovljive izvore energije)

RAZRED 44

(111) **Z20230942** (151) 04.04.2024.
 (450) 12.04.2024.
 (210) Z20230942A (220) 04.10.2023.
 (181) **04.10.2033.**
 (732) **Specijalna bolnica za opću kirurgiju i ginekologiju te radioterapiju, onkologiju i radiologiju RADIOCHIRURGIA ZAGREB**
 (540) Ulica dr. Franje Tuđmana 4, 10431 Sveta Nedelja, HR



(591) plava, svijetloplava, zelena, svijetlozelena, crna
 (531) 02.09.25; 05.05.19; 05.05.20; 19.19; 26.02.05; 26.02.07;
 26.11.03; 26.13.25; 29.01.03; 29.01.04; 29.01.08
 (511) **44** medicinske usluge; medicinske usluge u području onkologije

(111) **Z20230943** (151) 04.04.2024.
 (450) 12.04.2024.
 (210) Z20230943A (220) 04.10.2023.
 (181) **04.10.2033.**
 (732) **Specijalna bolnica za opću kirurgiju i ginekologiju te radioterapiju, onkologiju i radiologiju RADIOCHIRURGIA ZAGREB**
 (540) Ulica dr. Franje Tuđmana 4, 10431 Sveta Nedelja, HR



(591) plava, svijetloplava, zelena, svijetlozelena, crna
 (531) 02.09.25; 05.05.19; 05.05.20; 19.19; 26.02.05; 26.02.07;
 26.11.03; 26.13.25; 29.01.03; 29.01.04; 29.01.08
 (511) **44** medicinske usluge; medicinske usluge u području onkologije

(591) plava, svijetloplava, zelena, svijetlozelena, crna
 (531) 02.09.24; 05.05.19; 05.05.20; 19.19; 26.02.05; 26.02.07;
 26.11.03; 26.13.25; 29.01.03; 29.01.04; 29.01.08
 (511) **44** medicinske usluge; medicinske usluge u području onkologije

(111) **Z20230944** (151) 04.04.2024.
 (450) 12.04.2024.
 (210) Z20230944A (220) 04.10.2023.
 (181) **04.10.2033.**
 (732) **Specijalna bolnica za opću kirurgiju i ginekologiju te radioterapiju, onkologiju i radiologiju RADIOCHIRURGIA ZAGREB**
 (540) Ulica dr. Franje Tuđmana 4, 10431 Sveta Nedelja, HR



(591) plava, svijetlo plava, zelena, svijetlo zelena, crna
 (531) 02.09.25; 05.05.19; 05.05.20; 19.19; 26.02.05; 26.02.07;
 26.11.03; 26.13.25; 29.01.03; 29.01.04; 29.01.08
 (511) **44** medicinske usluge; medicinske usluge u području onkologije

(111) **Z20230945** (151) 04.04.2024.
 (450) 12.04.2024.
 (210) Z20230945A (220) 04.10.2023.
 (181) **04.10.2033.**
 (732) **Specijalna bolnica za opću kirurgiju i ginekologiju te radioterapiju, onkologiju i radiologiju RADIOCHIRURGIA ZAGREB**
 (540) Ulica dr. Franje Tuđmana 4, 10431 Sveta Nedelja, HR



(591) plava, svijetlo plava, zelena, svijetlo zelena, crna
 (531) 02.09.25; 05.05.19; 05.05.20; 19.19; 26.02.05; 26.02.07;
 26.11.03; 26.13.25; 29.01.03; 29.01.04; 29.01.08
 (511) **44** medicinske usluge; medicinske usluge u području onkologije

Kazalo brojeva žigova

Broj žiga (111)	Klasifikacijska oznaka razreda (511)	Broj žiga (111)	Klasifikacijska oznaka razreda (511)
Z20230780	34		
Z20230781	34	Z20230914	41
Z20230803	9, 16, 35, 40, 41, 42	Z20230917	16, 35, 41
Z20230804	9, 16, 35, 40, 41, 42	Z20230939	42
Z20230807	35, 41, 42	Z20230940	35, 37, 41, 42, 44
Z20230831	1, 31, 35	Z20230942	44
Z20230862	9	Z20230943	44
Z20230870	41, 43	Z20230944	44
Z20230878	41	Z20230945	44
Z20230885	35, 38, 39, 40, 41	Z20230948	29
Z20230891	28	Z20230966	35, 43
Z20230892	28	Z20230999	7
Z20230893	28	Z20231007	41

Kazalo klasifikacijskih oznaka žigova

Klasifikacijska oznaka razreda(511);Nositelj žiga(732)	Broj žiga(111)	Klasifikacijska oznaka razreda(511);Nositelj žiga(732)	Broj žiga(111)
RAZRED 1		RAZRED 38	
Bigé László Tibor.....	Z20230831	Udruga za promicanje kulturnih i umjetničkih aktivnosti PRIČIGIN.....	Z20230885
RAZRED 7		RAZRED 39	
Sjeme d.o.o.....	Z20230999	Udruga za promicanje kulturnih i umjetničkih aktivnosti PRIČIGIN.....	Z20230885
RAZRED 9		RAZRED 40	
ADNET d.o.o.....	Z20230862	GS1 Croatia - Hrvatsko udruženje za automatsku identifikaciju, elektroničku razmjenu podataka i upravljanje poslovnim procesima.....	Z20230803, Z20230804
GS1 Croatia - Hrvatsko udruženje za automatsku identifikaciju, elektroničku razmjenu podataka i upravljanje poslovnim procesima.....	Z20230803, Z20230804	Udruga za promicanje kulturnih i umjetničkih aktivnosti PRIČIGIN.....	Z20230885
RAZRED 16		RAZRED 41	
GS1 Croatia - Hrvatsko udruženje za automatsku identifikaciju, elektroničku razmjenu podataka i upravljanje poslovnim procesima.....	Z20230803, Z20230804	Altium International d.o.o.....	Z20230940
LASER PLUS d.o.o.....	Z20230917	AUTO I KARTING SAVEZ KARLOVAČKE ŽUPANIJE.....	Z20231007
RAZRED 28		RAZRED 42	
HYUNDAI MOTOR COMPANY.....	Z20230891, Z20230892 Z20230893	GS1 Croatia - Hrvatsko udruženje za automatsku identifikaciju, elektroničku razmjenu podataka i upravljanje poslovnim procesima.....	Z20230803, Z20230804
RAZRED 29		RAZRED 43	
PODRAVKA prehrambena industrija d.d.....	Z20230948	Happy Summer Sky d.o.o.....	Z20230878
RAZRED 31		RAZRED 44	
Bigé László Tibor.....	Z20230831	Hrvatska obrtnička komora.....	Z20230807
RAZRED 34		RAZRED 45	
Unique Shield Sdn Bhd.....	Z20230780, Z20230781	Kolovrat Zvonimir.....	Z20230870
RAZRED 35		RAZRED 46	
Altium International d.o.o.....	Z20230940	LASER PLUS d.o.o.....	Z20230917
Bigé László Tibor.....	Z20230831	Slabovska Ganna.....	Z20230966
GS1 Croatia - Hrvatsko udruženje za automatsku identifikaciju, elektroničku razmjenu podataka i upravljanje poslovnim procesima.....	Z20230803, Z20230804	Udruga za promicanje kulturnih i umjetničkih aktivnosti PRIČIGIN.....	Z20230885
Hrvatska obrtnička komora.....	Z20230807	RAZRED 47	
LASER PLUS d.o.o.....	Z20230917	RAZRED 48	
Slabovska Ganna.....	Z20230966	RAZRED 49	
Udruga za promicanje kulturnih i umjetničkih aktivnosti PRIČIGIN.....	Z20230885	RAZRED 50	
RAZRED 37		RAZRED 51	
Altium International d.o.o.....	Z20230940	Altium International d.o.o.....	Z20230940
		Specijalna bolnica za opću kirurgiju i ginekologiju te radioterapiju, onkologiju i radiologiju RADIOCHIRURGIA ZAGREB.....	Z20230942, Z20230943 Z20230944, Z20230945

Kazalo nositelja žigova

Nositelj žiga (732)	Broj žiga (111)	Nositelj žiga (732)	Broj žiga (111)
ADNET d.o.o.	Z20230862	Kolovrat Zvonimir	Z20230870
Altium International d.o.o.	Z20230940	LASER PLUS d.o.o.	Z20230917
AUTO I KARTING SAVEZ KARLOVAČKE ŽUPANIJE	Z20231007	PODRAVKA prehrambena industrija d.d.	Z20230948
Bigé László Tibor	Z20230831	Sjeme d.o.o.	Z20230999
GS1 Croatia - Hrvatsko udruženje za automatsku identifikaciju, elektroničku razmjenu podataka i upravljanje poslovnim procesima	Z20230803, Z20230804	Slabovska Ganna	Z20230966
Happy Summer Sky d.o.o.	Z20230878	Specijalna bolnica za opću kirurgiju i ginekologiju te radioterapiju, onkologiju i radiologiju RADIOCHIRURGIA ZAGREB	Z20230942, Z20230943 Z20230944, Z20230945
Hrvatska obrtnička komora	Z20230807	Teach For All, Inc.	Z20230914
HYUNDAI MOTOR COMPANY	Z20230891, Z20230892 Z20230893	Udruga za promicanje kulturnih i umjetničkih aktivnosti PRIČIGIN	Z20230885
JATRO d.o.o.	Z20230939	Unique Shield Sdn Bhd	Z20230780, Z20230781

Objava upisa promjena u Registru žigova

Promjena adrese nositelja žiga

Broj žiga (111)	Raniji zapis (771)	Novi zapis (732)	Datum upisa promjene (580)
Ž990126	DAIKIN INDUSTRIES, LTD., Umeda Center Bldg., 4-12, Nakazaki-Nishi 2-chome, Kita-ku, Osaka, JP	DAIKIN INDUSTRIES, LTD., Osaka Umeda Twin Towers South, 1-13-1, Umeda, Kita-ku, Osaka-Shi, 530-0001 Osaka, JP	26.03.2024
Z20001605	NIPRO CORPORATION, 3-9-3, Honjo-Nishi, Kita-ku, Osaka, JP	NIPRO CORPORATION, 3-26, Senriokashinmachi, Settsu, 566-8510 Osaka, JP	27.03.2024
Z20040605	DAIKIN INDUSTRIES, LTD., Umeda Center Building, 4-12, Nakazaki-nishi 2-chome, Kita-ku, Osaka, JP	DAIKIN INDUSTRIES, LTD., Osaka Umeda Twin Towers South, 1-13-1, Umeda, Kita-ku, Osaka-Shi, 530-0001 Osaka, JP	26.03.2024
Z20040606	DAIKIN INDUSTRIES, LTD., Umeda Center Building, 4-12, Nakazaki-nishi 2-chome, Kita-ku, Osaka, JP	DAIKIN INDUSTRIES, LTD., Osaka Umeda Twin Towers South, 1-13-1, Umeda, Kita-ku, Osaka-Shi, 530-0001 Osaka, JP	26.03.2024
Z20040607	DAIKIN INDUSTRIES, LTD., Umeda Center Building, 4-12, Nakazaki-nishi 2-chome, Kita-ku, Osaka, JP	DAIKIN INDUSTRIES, LTD., Osaka Umeda Twin Towers South, 1-13-1, Umeda, Kita-ku, Osaka-Shi, 530-0001 Osaka, JP	26.03.2024
Z20041039	VALRHONA (a French Société par Actions Simplifiée), 14.16.18, avenue du Président Roosevelt, 26600 Tain L'Hermitage, FR	VALRHONA (a French Société par Actions Simplifiée), 12-14-16-18, avenue du Président Roosevelt, 26600 Tain L'Hermitage, FR	03.04.2024
Z20051273	DAIKIN INDUSTRIES, LTD., Umeda Center Bldg., 4-12, Nakazaki-Nishi 2-chome, Kita-ku, Osaka, JP	DAIKIN INDUSTRIES, LTD., Osaka Umeda Twin Towers South, 1-13-1, Umeda, Kita-ku, Osaka-Shi, 530-0001 Osaka, JP	27.03.2024
Z20051274	DAIKIN INDUSTRIES, LTD., Umeda Center Bldg., 4-12, Nakazaki-Nishi 2-chome, Kita-ku, Osaka, JP	DAIKIN INDUSTRIES, LTD., Osaka Umeda Twin Towers South, 1-13-1, Umeda, Kita-ku, Osaka-Shi, 530-0001 Osaka, JP	27.03.2024
Z20062076	DAIKIN INDUSTRIES, LTD., Umeda Center Bldg., 4-12, Nakazaki-Nishi 2-chome, Kita-ku, Osaka-shi, Osaka, JP	DAIKIN INDUSTRIES, LTD., Osaka Umeda Twin Towers South, 1-13-1, Umeda, Kita-ku, Osaka-Shi, 530-0001 Osaka, JP	27.03.2024
Z20070795	Veneto Banca Società per Azioni, Piazza G.B. dall'Armi 1, 31044 Montebelluna TV, IT	Veneto Banca Società per Azioni, Via Feltrina Sud 25, 31044 Montebelluna TV, IT	05.04.2024
Z20071937	DAIKIN INDUSTRIES, LTD., Umeda Center Building, 4-12, Nakazaki-nishi 2-chome, Kita-ku, Osaka, JP	DAIKIN INDUSTRIES, LTD., Osaka Umeda Twin Towers South, 1-13-1, Umeda, Kita-ku, Osaka-Shi, 530-0001 Osaka, JP	26.03.2024
Z20081816	Daikin Industries, Ltd., Umeda Center Bldg., 4-12, Nakazaki-Nishi 2-chome, Kita-ku, Osaka, JP	DAIKIN INDUSTRIES, LTD., Osaka Umeda Twin Towers South, 1-13-1, Umeda, Kita-ku, Osaka-Shi, 530-0001 Osaka, JP	27.03.2024
Z20101184	DAIKIN INDUSTRIES, LTD., Umeda Center Bldg., 4-12, Nakazaki-nishi 2-chome, Kita-ku, Osaka-shi, Osaka, JP	DAIKIN INDUSTRIES, LTD., Osaka Umeda Twin Towers South, 1-13-1, Umeda, Kita-ku, Osaka-Shi, 530-0001 Osaka, JP	27.03.2024
Z20121508	Daikin Industries, Ltd., Umeda Center Building, 4-12, Nakazaki-nishi 2-chome, Kita-ku, Osaka, JP	DAIKIN INDUSTRIES, LTD., Osaka Umeda Twin Towers South, 1-13-1, Umeda, Kita-ku, Osaka-Shi, 530-0001 Osaka, JP	26.03.2024
Z20140479	degordian d.o.o., Ribnjak 44, 10000 Zagreb, HR	degordian d.o.o., Slavonska avenija 6, 10000 Zagreb, HR	05.04.2024
Z20140480	degordian d.o.o., Ribnjak 44, 10000 Zagreb, HR	degordian d.o.o., Slavonska avenija 6, 10000 Zagreb, HR	05.04.2024

Promjena imena nositelja žiga

Broj žiga (111)	Raniji zapis (771)	Novi zapis (732)	Datum upisa promjene (580)
Z20121410	Colgate-Palmolive Company a Delaware corporation, 300 Park Avenue, New York, NY 10022, US	Colgate-Palmolive Company, 300 Park Avenue, New York, NY 10022, US	09.04.2024

Promjena imena i adrese nositelja žiga

Broj žiga (111)	Raniji zapis (771)	Novi zapis (732)	Datum upisa promjene (580)
Z20040470	Regent Hospitality Worldwide, Inc. (a Cayman Islands limited liability company), Suite 1408, 14/F, The Centre Mark, 287-299 Queen's Road, Central Hong Kong, HK	Regent Hospitality Worldwide, Inc., Ugland House, P.O. Box 309, KY1-1104 Grand Cayman, KY	26.03.2024

Broj žiga (111)	Raniji zapis (771)	Novi zapis (732)	Datum upisa promjene (580)
Z20040471	Regent Hospitality Worldwide, Inc. (a Cayman Islands limited liability company), Suite 1408, 14/F, The Centre Mark, 287-299 Queen's Road, Central Hong Kong, HK	Regent Hospitality Worldwide, Inc., Ugland House, P.O. Box 309, KY1-1104 Grand Cayman, KY	26.03.2024

Prijenos prava

Broj žiga (111)	Raniji zapis (770)	Novi zapis (732)	Datum upisa promjene (580)
Ž934095	Indesit Company Luxembourg S.A., 16 Rue Erasme, L-1468 Luxembourg, LU	Whirlpool Management EMEA S.r.l., Via Varesina 204, 20156 Milano (MI), IT	05.04.2024
Z20070795	Veneto Banca Società per Azioni, Via Feltrina Sud 25, 31044 Montebelluna TV, IT	Intesa Sanpaolo S.p.A., Piazza San Carlo 156, 10121 Torino TO, IT	05.04.2024
Z20140387	POPUSTOLOVAC d.o.o. za usluge, Oreškovićeva 6H/1, 10000 Zagreb, HR	Njuškalo d.o.o., Ulica Miroslava Miholića 2, 10000 Zagreb, HR	28.03.2024
Z20140388	POPUSTOLOVAC d.o.o. za usluge, Oreškovićeva 6H/1, 10000 Zagreb, HR	Njuškalo d.o.o., Ulica Miroslava Miholića 2, 10000 Zagreb, HR	28.03.2024
Z20210435	LAMARO DIGITAL d.o.o. za trgovinu i usluge, Koledovčina 2, 10000 Zagreb, HR	SEDAM IT d.o.o. PRIMJENA INFORMATIČKIH TEHNOLOGIJA, Koledovčina 2, 10000 Zagreb, HR	27.03.2024
Z20230495	LAMARO DIGITAL d.o.o. za trgovinu i usluge, Koledovčina 2, 10000 Zagreb, HR	SEDAM IT d.o.o. PRIMJENA INFORMATIČKIH TEHNOLOGIJA, Koledovčina 2, 10000 Zagreb, HR	27.03.2024
Z20230496	LAMARO DIGITAL d.o.o. za trgovinu i usluge, Koledovčina 2, 10000 Zagreb, HR	SEDAM IT d.o.o. PRIMJENA INFORMATIČKIH TEHNOLOGIJA, Koledovčina 2, 10000 Zagreb, HR	27.03.2024

Objava ispravaka podataka iz objavljenih žigova

„U Hrvatskom glasniku intelektualnog vlasništva br. 18/2022, od (732) 02.09. 2022. godine, pogrešno je objavljena adresa nositelja žiga, broj žiga (111) Z20112281. Točna adresa nositelja navedenog žiga glasi: „Southgate, Dublin Road, Drogheda, A92YK7W County Meath, Irska“.

„U Hrvatskom glasniku intelektualnog vlasništva br. 18/2022, od (732) 02.09. 2022. godine, pogrešno je objavljena adresa nositelja žiga, broj žiga (111) Z20112282. Točna adresa nositelja navedenog žiga glasi: „Southgate, Dublin Road, Drogheda, A92YK7W County Meath, Irska“.

Objava produženja vrijednosti registracija žigova

Broj žiga	Klasifikacijska oznaka razreda	Ime i adresa nositelja žiga	Datum podnošenja zahtjeva za produženje žiga	Datum do kojeg vrijedi produženje žiga (186)
(111)	(511)	(732)		
Ž932051	3	HUGO BOSS AG, Holy-Allee 3, 72555 Metzingen, DE	12.03.2013	23.06.2033
Ž940730	3, 5, 9, 10, 21	Bausch & Lomb Incorporated, One Chase Square, Rochester, NY 14601, US	22.03.2024	24.03.2034
Ž940787	31	Tetra GmbH, Herrenteich 78, 49324 Melle, DE	26.03.2024	29.03.2034
Ž940902	5	BELUPO d.d., Danica 5, 48000 Koprivnica, HR	26.03.2024	14.04.2034
Ž940908	1, 2	ARKEMA FRANCE, 420, rue d'Estienne d'Orves, 92700 Colombes, FR	28.03.2024	15.04.2034
Ž940960	9	SEAGATE TECHNOLOGY LLC, a Delaware Corporation, 920 Disc Drive, Scotts Valley, CA 95066, US	22.03.2024	18.04.2034
Ž940962	5	ARYSTA LIFESCIENCE CORPORATION, 8-1, Akashi-cho, Chuo-ko, 104-6591 Tokyo, JP	22.03.2024	18.04.2034
Ž941014	9, 16, 41	Metro-Goldwyn-Mayer Lion Corp., 245 N. Beverly Drive, Beverly Hills, CA 90210, US	25.03.2024	25.04.2034
Z20031049	3	Joško Šantić, Prodol b.b., 21410 Postira, HR	15.07.2013	11.07.2033
Z20040469	43	Regent Hospitality Worldwide, Inc., Ugland House, P.O. Box 309, KY1-1104 Grand Cayman, KY	20.03.2024	22.03.2034
Z20040470	35, 43, 44	Regent Hospitality Worldwide, Inc., Ugland House, P.O. Box 309, KY1-1104 Grand Cayman, KY	20.03.2024	22.03.2034
Z20040471	35, 43, 44	Regent Hospitality Worldwide, Inc., Ugland House, P.O. Box 309, KY1-1104 Grand Cayman, KY	20.03.2024	22.03.2034
Z20040605	11	DAIKIN INDUSTRIES, LTD., Osaka Umeda Twin Towers South, 1-13-1, Umeda, Kita-ku, Osaka-Shi, 530-0001 Osaka, JP	19.03.2024	15.04.2034
Z20040606	11	DAIKIN INDUSTRIES, LTD., Osaka Umeda Twin Towers South, 1-13-1, Umeda, Kita-ku, Osaka-Shi, 530-0001 Osaka, JP	19.03.2024	15.04.2034
Z20040607	11	DAIKIN INDUSTRIES, LTD., Osaka Umeda Twin Towers South, 1-13-1, Umeda, Kita-ku, Osaka-Shi, 530-0001 Osaka, JP	19.03.2024	15.04.2034
Z20040745	29, 30, 32, 33	GRUPA MASPEX Sp. z o.o., Legionów 37 Str., 34-100 Wadowice, PL	26.03.2024	11.05.2034
Z20040797	9, 18, 25, 28, 41	NBA Properties, Inc., Olympic Tower - 645 Fifth Avenue, New York, NY 10022, US	19.03.2024	19.05.2034
Z20041039	30	VALRHONA (a French Société par Actions Simplifiée), 12-14-16-18, avenue du Président Roosevelt, 26600 Tain L'Hermitage, FR	22.03.2024	29.06.2034
Z20041237	35, 36	The Prudential Insurance Company of America, 751 Broad Street, Newark, NJ, US	26.03.2024	03.08.2034
Z20041238	35, 36	The Prudential Insurance Company of America, 751 Broad Street, Newark, NJ, US	26.03.2024	03.08.2034
Z20041239	35, 36	The Prudential Insurance Company of America, 751 Broad Street, Newark, NJ, US	26.03.2024	03.08.2034
Z20041459	5, 10	LRC PRODUCTS LIMITED, 103-105 Bath Road, Slough, SL1 3UH Engleska, GB	20.03.2024	17.09.2034
Z20041531	32	Cott Beverages LLC a limited liability company organized under the laws of the state of Delaware, 1001 10th Avenue, Columbus, GA 31901, US	20.03.2024	04.10.2034
Z20130944	32, 33	DEGENIJA d.o.o., Krasno 19a, 53274 Krasno Polje, HR		14.06.2033
Z20131056	9	Saia - Burgess Controls AG, Bahnhofstrasse 18, 3280 Murten, CH	26.06.2023	05.07.2033
Z20140258	9, 16, 21	Harta d.o.o. veleprodaja uredskog i promotivnog materijala, Štivar 3, 51215 Kastav, HR	28.02.2024	21.02.2034
Z20140302	5	BELUPO LIJEKOVI I KOZMETIKA d.d., Ulica Danica 5, 48000 Koprivnica, HR	26.03.2024	03.03.2034
Z20140387	9, 16, 35, 38, 40, 41, 42	Njuškalo d.o.o., Ulica Miroslava Miholića 2, 10000 Zagreb, HR	21.03.2024	18.03.2034
Z20140388	9, 16, 35, 38, 40, 41, 42	Njuškalo d.o.o., Ulica Miroslava Miholića 2, 10000 Zagreb, HR	21.03.2024	18.03.2034
Z20140422	5	PharmaS d.o.o. za proizvodnju i promet lijekova, Radnička 47, 10000 Zagreb, HR	21.03.2024	21.03.2034
Z20140460	35, 41	HRVATSKA GOSPODARSKA KOMORA, Rooseveltov trg 2, 10000 Zagreb, HR	28.03.2024	26.03.2034
Z20140467	1, 2, 16, 19	SELES ZASTUPSTVA d.o.o., Varaždinska 23, 10360 Sesevete, HR	25.03.2024	27.03.2034

Broj žiga (111)	Klasifikacijska oznaka razreda (511)	Ime i adresa nositelja žiga (732)	Datum podnošenja zahtjeva za produženje žiga	Datum do kojeg vrijedi produženje žiga (186)
Z20140468	1, 2, 6, 17, 19	SELES ZASTUPSTVA d.o.o., Varaždinska 23, 10360 Sesvete, HR	25.03.2024	27.03.2034
Z20140469	1, 2, 19	SELES ZASTUPSTVA d.o.o., Varaždinska 23, 10360 Sesvete, HR	25.03.2024	27.03.2034
Z20140470	1, 2, 6, 17, 19	SELES ZASTUPSTVA d.o.o., Varaždinska 23, 10360 Sesvete, HR	25.03.2024	27.03.2034
Z20140471	1, 16	SELES ZASTUPSTVA d.o.o., Varaždinska 23, 10360 Sesvete, HR	25.03.2024	27.03.2034
Z20140472	1, 2, 16	SELES ZASTUPSTVA d.o.o., Varaždinska 23, 10360 Sesvete, HR	25.03.2024	27.03.2034
Z20140473	1, 2, 17	SELES ZASTUPSTVA d.o.o., Varaždinska 23, 10360 Sesvete, HR	25.03.2024	27.03.2034
Z20140474	1, 2, 19	SELES ZASTUPSTVA d.o.o., Varaždinska 23, 10360 Sesvete, HR	25.03.2024	27.03.2034
Z20140475	1, 2, 17, 19	SELES ZASTUPSTVA d.o.o., Varaždinska 23, 10360 Sesvete, HR	25.03.2024	27.03.2034
Z20140476	1, 16	SELES ZASTUPSTVA d.o.o., Varaždinska 23, 10360 Sesvete, HR	25.03.2024	27.03.2034
Z20140477	1, 2, 19	SELES ZASTUPSTVA d.o.o., Varaždinska 23, 10360 Sesvete, HR	25.03.2024	27.03.2034
Z20140478	2, 17, 19	SELES ZASTUPSTVA d.o.o., Varaždinska 23, 10360 Sesvete, HR	25.03.2024	27.03.2034
Z20140479	35, 42	degordian d.o.o., Slavonska avenija 6, 10000 Zagreb, HR	26.03.2024	28.03.2034
Z20140480	35, 42	degordian d.o.o., Slavonska avenija 6, 10000 Zagreb, HR	26.03.2024	28.03.2034
Z20140482	1, 2, 35	SELES ZASTUPSTVA d.o.o., Varaždinska 23, 10360 Sesvete, HR	25.03.2024	28.03.2034
Z20140488	41, 43, 45	Veseli kutak d.o.o., Jankomir 33, 10000 Zagreb, HR	26.03.2024	28.03.2034
Z20140495	9, 35, 42	4APP SOLUTION d.o.o., Ulica Drage Gervaisa 30, 10000 Zagreb, HR	28.03.2024	01.04.2034
Z20140623	36, 37	BOMARK d.o.o., Kućanmarofska ulica 12, 42000 Varaždin, HR	25.03.2024	18.04.2034
Z20140628	9, 35, 42	HGSPOT grupa d.o.o., Avenija Dubrovnik 46, 10000 Zagreb, HR	21.03.2024	23.04.2034
Z20141242	12, 21, 37	Laus International d.o.o., Dr. F. Tuđmana 16b, 10431 Sveta Nedjelja, HR	19.03.2024	17.09.2034
Z20141243	12, 21, 37	Laus International d.o.o., Dr. F. Tuđmana 16b, 10431 Sveta Nedjelja, HR	19.03.2024	17.09.2034
Z20161066	33	MHCS, 9, avenue de Champagne, 51200 Epernay, FR		01.07.2033
Z20201232	3	Galderma S.A., Zählerweg 10, 6300 Zug, CH		01.07.2033

Objava prestanka vrijednosti žigova

Broj žiga (111)	Klasifikacijska oznaka razreda (511)	Ime i adresa nositelja žiga (732)	Datum prestanka vrijednosti žiga (580)
Ž921790	3	Reckitt & Colman (Overseas) Health Limited, 103-105 Bath Road, SL1 3UH Slough, Berkshire, GB	25.06.2023
Ž930202	5	PLIVA HRVATSKA d.o.o., Prilaz baruna Filipovića 25, 10000 Zagreb, HR	05.07.2023
Ž932036	1	Novozymes A/S, Krogshoejvej 36, 2880 Bagsvaerd, DK	18.06.2023
Ž932066	34	LORILLARD LICENSING COMPANY LLC, 300 North Greene Street, Suite 1601, Greensboro, NC 27401, US	24.06.2023
Ž932074	28	Mattel Inc., 333 Continental Blvd., El Segundo, 90245-5012, CA, US	25.06.2023
Ž932076	3, 9, 16, 25, 28	Mattel Inc., 333 Continental Blvd., El Segundo, 90245-5012, CA, US	25.06.2023
Ž932205	5	BASF Agro B.V., Arnhem (NL), Zweigniederlassung Freienbach, Huobstrasse 3, 8808 Pfäffikon SZ, CH	08.07.2023
Ž932207	25	Gottex Models Ltd., 62 Mordekhai Annilevitch Street P.O.B. 9233, 67060 Tel Aviv, IL	08.07.2023
Ž932283	25	Patch Licensing LLC, 1599 Post Road East, Westport, CT 06880, US	09.07.2023
Ž932289	5	BELUPO Ijekovi i kozmetika d.d., Danica 5, 48000 Koprivnica, HR	12.07.2023
Ž932296	29, 30	MARS INCORPORATED, 6885 Elm Street, McLean 22101-3883, VA, US	13.07.2023
Ž932299	30, 33	BADEL d.o.o., Žitnjak bb, 10000 Zagreb, HR	13.07.2023
Ž932337	9	Religious Technology Center, 1710 Ivar Avenue, Los Angeles, CA, US	16.07.2023
Ž932346	16	Religious Technology Center, 1710 Ivar Avenue, Los Angeles, CA, US	16.07.2023
Ž932399	16	Religious Technology Center, 1710 Ivar Avenue, Los Angeles, CA, US	19.07.2023
Ž932416	16	Religious Technology Center, 1710 Ivar Avenue, Los Angeles, CA, US	19.07.2023
Ž932428	29	Preparados Alimenticios, S.A., Josep Tarradellas 38, 08029 Barcelona, ES	19.07.2023
Ž932434	7	Kabushiki Kaisha Barudan, 20 aza-Tsukagoshi, ohaza-Jyosuiji, Ichinomiya-shi, Aichi-ken, JP	20.07.2023
Ž941107	5	LEK farmacevtska družba d.d., Verovškova 57, 1526 Ljubljana, SI	05.07.2023
Z20021468	14	Seiko Holdings Kabushiki Kaisha(trading as Seiko Holdings Corporation), 5-11, Ginza 4-chome, Chuo-ku, Tokyo, JP	14.11.2022
Z20030927	35, 36, 39, 41, 42	ELITE TRAVEL putnička agencija d.o.o., Vukovarska 17, 20000 Dubrovnik, HR	18.06.2023
Z20030928	25	ÇAK TEKSTİL SANAYİ VE TİCARET ANONİM ŞİRKETİ, GÜNEŞLİ BAĞLAR MAHALLESİ, MİMARŞİNAN CADDESİ, NO.3, BAĞCILAR-İSTANBUL, TR	18.06.2023
Z20030929	35, 36, 39, 41, 43	ELITE TRAVEL putnička agencija d.o.o., Vukovarska 17, 20000 Dubrovnik, HR	18.06.2023
Z20030941	16, 35	Hubert Burda Media Holding Kommanditgesellschaft, Hauptstrasse 130, 77652 Offenburg, DE	23.06.2023
Z20030947	35, 39, 41	Auto moto klub G.T., Jablanska 16, 10000 Zagreb, HR	24.06.2023
Z20030958	12	TOYOTA JIDOSHA KABUSHIKI KAISHA (Toyota Motor Corporation), 1, Toyota-cho, Toyota-shi, Aichi-ken, JP	27.06.2023
Z20030959	30	WM. WRIGLEY JR. COMPANY, 410 North Michigan Avenue, Chicago, IL 60611, US	27.06.2023
Z20030961	6	CASTLE COMMERCIAL ENTERPRISES LIMITED, Harcourt Centre-Block 3, Harcourt Road, Dublin 2, IE	27.06.2023
Z20030975	9, 18, 25, 28, 41	NBA Properties, Inc., 645 Fifth Avenue, New York, NY 10022, US	02.07.2023
Z20031013	3, 5, 21	Unilever IP Holdings B.V., Weena 455, 3013 AL Rotterdam, NL	04.07.2023
Z20031015	33	Diageo North America, Inc., Three World Trade Center, 175 Greenwich Street, NY 10007, US	04.07.2023
Z20031019	34	JT International S.A., 1, Rue de la Gabelle, 1211 Geneva 26, CH	08.07.2023
Z20031033	34	British American Tobacco (Brands) Inc., 2711 Centerville Road, Suite 300, Wilmington, DE 19808, US	11.07.2023
Z20031038	3, 5, 21	GlaxoSmithKline Consumer Healthcare (UK) IP Limited, 980 Great West Road, Brentford, TW8 9GS Middlesex, GB	11.07.2023
Z20031060	35, 36, 37	ZAGREBAČKI HOLDING d.o.o.- PODRUŽNICA ZAGREBAČKI VELESAJAM, Ulica grada Vukovara 41 (adresa podružnice Avenija Dubrovnik 15), 10000 Zagreb, HR	14.07.2023
Z20031068	35, 36, 37	ZAGREBAČKI HOLDING d.o.o.- PODRUŽNICA ZAGREBAČKI VELESAJAM, Ulica grada Vukovara 41 (adresa podružnice Avenija Dubrovnik 15), 10000 Zagreb, HR	14.07.2023
Z20031076	9, 38	SONY ERICSSON MOBILE COMMUNICATIONS AB, Nya Vattentorget, 221 88 Lund, SE	15.07.2023
Z20031083	5	GlaxoSmithKline Biologicals S.A., Rue de L'Institut 89, 1330 Rixensart, BE	16.07.2023
Z20031092	41	THE CARTOON NETWORK, INC., 1050 Techwood Drive, NW, Atlanta, GA 30318, US	17.07.2023

HR - Hrvatski glasnik intelektualnog vlasništva 31, 8/2024 - ŽIGOVI

Broj žiga (111)	Klasifikacijska oznaka razreda (511)	Ime i adresa nositelja žiga (732)	Datum prestanka vrijednosti žiga (580)
Z20031094	41	THE CARTOON NETWORK, INC., 1050 Techwood Drive, NW, Atlanta, GA 30318, US	17.07.2023
Z20031099	30	TJESTENINA CETINA d.o.o., U luci 1, 21310 Omiš, HR	18.07.2023
Z20031100	30	"PRERADA" d.o.o. ZA TRGOVINU, PEKARSTVO I PROIZVODNJU TJESTENINE, Zagorski put 27, 21000 Split, HR	18.07.2023
Z20130600	3, 5	Blago Skočibušić, Kacijana 15, 72270 Travnik, BA	20.06.2023
Z20130812	35, 38, 42	GIT d.o.o., Vatroslava Lisinskog 6, 42000 Varaždin, HR	18.06.2023
Z20130945	16, 35, 41	Zlata Zvrko, Križnog puta 60, 10040 Zagreb, HR	14.06.2023
Z20130946	35, 41, 42, 45	DRUŠTVO INOVATORA DIATUS, Poljička cesta 31, 21000 Split, HR	14.06.2023
Z20130947	35, 41, 42, 45	Marina Zekić, Dinka Šimunovića 19, 21000 Split, HR	14.06.2023
Z20130948	29, 30, 31	ACCRA d.o.o. za proizvodnju i trgovinu, Luka II broj 1, 21315 Duće, Dugi rat, HR	14.06.2023
Z20130949	29, 30, 31	ACCRA d.o.o. za proizvodnju i trgovinu, Luka II broj 1, 21315 Duće, Dugi rat, HR	14.06.2023
Z20130952	35, 41, 45	Sveučilište u Rijeci Znanstveno-tehnološki park Sveučilišta u Rijeci d.o.o., Slavka Krautzeka 83/A, 51000 Rijeka, HR	17.06.2023
Z20130953	16, 18, 22, 25, 28, 32, 35, 41	ATLETSKI KLUB SPORTSKE IGRE MLADIH sportsko dioničko društvo za obavljanje sportskih djelatnosti, Kaštelanova 19, 21000 Split, HR	18.06.2023
Z20130954	16, 18, 22, 25, 28, 32, 35, 41	ATLETSKI KLUB SPORTSKE IGRE MLADIH sportsko dioničko društvo za obavljanje sportskih djelatnosti, Kaštelanova 19, 21000 Split, HR	18.06.2023
Z20130956	39	Hanjin Shipping Holdings Co., Ltd., 25-11, Yoido-Dong, Youngdeungpo-Ku, Seoul, KR	19.06.2023
Z20130957	39	Hanjin Shipping Holdings Co., Ltd., 25-11, Yoido-Dong, Youngdeungpo-Ku, Seoul, KR	19.06.2023
Z20130958	1, 3, 5, 7, 10, 16, 17, 20, 21, 22, 37, 39, 41	Sealed Air Corporation (US), 200 Riverfront Boulevard, Elmwood Park, NJ 07407, US	20.06.2023
Z20130959	9, 11, 28, 29, 30, 32, 38	Boris Šavorić, Dvorničićeva 18, 10000 Zagreb, HR	20.06.2023
Z20130960	9, 11, 28, 29, 30, 32, 38	Boris Šavorić, Dvorničićeva 18, 10000 Zagreb, HR	20.06.2023
Z20130961	16, 20	INTERDIREKT d.o.o., Remete 44E, 10000 Zagreb, HR	20.06.2023
Z20130962	14, 35, 40	ZLATARNA KRIŽEK d.o.o., Kninski trg 9, 10000 Zagreb, HR	20.06.2023
Z20130963	14, 35, 40	ZLATARSKA RADIONA KRIŽEK d.o.o., Zagrebačka 64, 10410 Velika Gorica, HR	20.06.2023
Z20130964	14, 35, 40	ZLATARNA KRIŽEK d.o.o., Kninski trg 9, 10000 Zagreb, HR ZLATARSKA RADIONA KRIŽEK d.o.o., Zagrebačka 64, 10410 Velika Gorica, HR	20.06.2023
Z20130965	5, 8, 10	Scholl's Wellness Company Limited, 103-105 Bath Road, SL1 3UH Slough, Berkshire, GB	20.06.2023
Z20130966	9, 35, 42	OMNIPOTENS d.o.o., Josipa Kozarca 7, Lug Samoborski, 10432 Bregana, HR	20.06.2023
Z20130967	16, 35, 36, 41	Zagrebačka banka d.d., Paromlinska 2, 10000 Zagreb, HR	19.06.2023
Z20130968	16, 35, 36, 41	Zagrebačka banka d.d., Paromlinska 2, 10000 Zagreb, HR	19.06.2023
Z20130969	33	POŠIP, poljoprivredna zadruga, 20273 Čara, Korčula, HR	21.06.2023
Z20130970	33	POŠIP, poljoprivredna zadruga, 20273 Čara, Korčula, HR	21.06.2023
Z20130974	29	Sanja Vrčić, Bogomolje bb, 21468 Bogomolje, HR	20.06.2023
Z20130978	7	ZHENGZHOU YUTONG GROUP CO., LTD., No. 8 Changchun Road, Hi-tech Industrial Park, Zhengzhou, CN	24.06.2023
Z20130979	41	Braniteljska poljoprivredna zadruga Domaćin, Ruđera Boškovića 30, 21000 Split, HR	24.06.2023
Z20130981	3, 5, 44	Blaženka Hladnik, Stjepana Draganića 5, 10000 Zagreb, HR	26.06.2023
Z20130982	3, 5, 44	Blaženka Hladnik, Stjepana Draganića 5, 10000 Zagreb, HR	26.06.2023
Z20130983	3, 5, 44	Blaženka Hladnik, Stjepana Draganića 5, 10000 Zagreb, HR	26.06.2023
Z20130984	5	SANOFI, 54 rue La Boétie, 75008 Paris, FR	26.06.2023
Z20130987	34	British American Tobacco (Brands) Limited, Globe House, 4 Temple Place, London, WC2R 2PG, GB	26.06.2023
Z20130988	34	British American Tobacco (Brands) Limited, Globe House, 4 Temple Place, London, WC2R 2PG, GB	26.06.2023
Z20130990	21	COLGATE-PALMOLIVE COMPANY, 300 Park Avenue, New York, NY 10022, US	27.06.2023
Z20130991	25	GRENDENE S/A, Av. Pimentel Gomes 214, Bairro Expectativa, 62040-050 Sobral (CE), BR	27.06.2023
Z20130992	3, 5, 32	LUMINUS MOD d.o.o., Novačka 281, 10000 Zagreb, HR	27.06.2023
Z20130998	3, 18, 25, 35	Nikolina Poropat, Istarska 25, 52210 Rovinj, HR	27.06.2023
Z20130999	3, 18, 25, 35	Nikolina Poropat, Istarska 25, 52210 Rovinj, HR	27.06.2023
Z20131010	16, 24, 25, 27, 35	PRINT STUDIO d.o.o., Zavrtnica 17, 10000 Zagreb, HR	27.06.2023
Z20131015	35, 41	HalPet d.o.o., Iločka 1, 10000 Zagreb, HR	27.06.2023
Z20131044	9, 10, 44	DASCOM ENTERPRISES LIMITED, Rooms 1811-1812, Nan Fung Centre, Nos. 264-298 Castle Peak Road, Tsuen Wan, New Territories, HK	02.07.2023
Z20131045	11	DASCOM ENTERPRISES LIMITED, Rooms 1811-1812, Nan Fung Centre, Nos. 264-298 Castle Peak Road, Tsuen Wan, New Territories, HK	02.07.2023

Broj žiga (111)	Klasifikacijska oznaka razreda (511)	Ime i adresa nositelja žiga (732)	Datum prestanka vrijednosti žiga (580)
Z20131050	16, 35, 41	VEČERNJI LIST novinsko-nakladničko društvo s ograničenom odgovornošću, Oreškovićeva 6H/1, 10020 Zagreb, HR	02.07.2023
Z20131051	16, 35, 41	VEČERNJI LIST novinsko-nakladničko društvo s ograničenom odgovornošću, Oreškovićeva 6H/1, 10020 Zagreb, HR	02.07.2023
Z20131057	3, 5, 6, 7, 9, 10, 12, 16, 19, 20, 21, 22, 37	Dometic Sweden AB, Hemvärmsgatan 15, 171 54 Solna, SE	05.07.2023
Z20131058	1, 3, 5	delta pronatura Dr. Krauss & Dr. Beckmann KG, Kurt-Schumacher-Ring 15-17, 63329 Egelsbach, DE	05.07.2023
Z20131061	25, 35	Payless ShoeSource Worldwide, Inc., JayHawk Towers, 700 SW Jackson Street, Suite 202, Topeka, KS 66603, US	08.07.2023
Z20131062	25, 35	Payless ShoeSource Worldwide, Inc., JayHawk Towers, 700 SW Jackson Street, Suite 202, Topeka, KS 66603, US	08.07.2023
Z20131063	16, 35, 42	PARLOV d.o.o., Ulica Petra Svačića 11, 10090 Zagreb, HR	09.07.2023
Z20131067	5	GRUPO P.I. MABE, S.A. DE C.V., Av. San Pablo Xochimehuacan 7213, Colonia La Loma, 72230 Puebla, MX	09.07.2023
Z20131071	16, 35, 41	Nenad Žunec, Vida Došena 33, 10000 Zagreb, HR	10.07.2023
Z20131072	16, 35, 41	Nenad Žunec, Vida Došena 33, 10000 Zagreb, HR	10.07.2023
Z20131073	5, 16, 35	Nenad Žunec, Vida Došena 33, 10000 Zagreb, HR	10.07.2023
Z20131081	35, 42, 44	Genos d.o.o. za vještačenja i analize, Trg Ljudevita Gaja 6, 31000 Osijek, HR	10.07.2023
Z20131082	35, 42, 44	Genos d.o.o. za vještačenja i analize, Trg Ljudevita Gaja 6, 31000 Osijek, HR	10.07.2023
Z20131084	3, 21	"SAPONIA" kemijska, prehrambena i farmaceutska industrija d.d., M. Gupca 2, 31000 Osijek, HR	09.07.2023
Z20131090	6, 7, 37, 42	SPECIJALNA OPREMA-Lučko d.o.o., Dolenica 20, 10255 Donji Stupnik, HR	12.07.2023
Z20131095	33	MLADINA plus društvo s ograničenom odgovornošću za proizvodnju vina, Ulica bana Josipa Jelačića 85, 10450 Jastrebarsko, HR	12.07.2023
Z20131098	5, 29, 30, 31, 32, 33	Lidl Stiftung & Co. KG., Stiftsbergstr. 1, 74167 Neckarsulm, DE	12.07.2023
Z20131099	29, 30, 32	Moreno Belić, Nehajska 63, 10000 Zagreb, HR	12.07.2023
Z20131101	2, 17, 19	VELEKEM UNUTARNA I VANJSKA TRGOVINA DIONIČKO DRUŠTVO, Avenija Dubrovnik 46, 10010 Zagreb, HR	15.07.2023
Z20131114	32	QUANTUM SATIS d.o.o. za usluge, Talani 10, 10000 Zagreb, HR	16.07.2023
Z20131115	29, 30, 33	Darinka Rajh, Petra Zrinskog 28, 42230 Ludbreg, HR	15.07.2023
Z20131118	9	Samsung Electronics Co., Ltd., 129, Samsung-ro, Yeongtong-gu, Suwon-si, Gyeonggi-do, KR	17.07.2023
Z20131119	2	SWIMC LLC, 101 West Prospect Avenue, Cleveland, OH 44115, US	17.07.2023
Z20131120	33	BADEL 1862 d.d. vina, alkoholna i bezalkoholna pića, Vlaška 116, 10000 Zagreb, HR	17.07.2023
Z20131122	5	Farmaceutska Hemijska Kozmetička industrija ALKALOID AD - Skopje, Bul. Aleksandar Makedonski br.12, 1000 Skopje, MK	17.07.2023
Z20131123	5	NOVARTIS AG, 4002 Basel, CH	17.07.2023
Z20131124	35, 36	PRIMA SOLVENT d.o.o., Gradišćanska 36, 10000 Zagreb, HR	16.07.2023
Z20131126	34	Philip Morris Products S.A., Quai Jeanrenaud 3, 2000 Neuchâtel, CH	18.04.2024
Z20131127	34	Philip Morris Products S.A., Quai Jeanrenaud 3, 2000 Neuchâtel, CH	18.07.2023
Z20131130	35, 37, 44	DREZGA d.o.o., Obrtnička 2, 10437 Rakitje, HR	18.07.2023
Z20131133	32	NEBO ALFA d.o.o., Luke Ilića Oriovčanina bb, 10000 Zagreb, HR	18.07.2023
Z20131134	9, 12	Porche eBike Performance d.o.o., Ljubljanska 7, 10431 Sveta Nedelja, HR	18.07.2023
Z20131135	3	Farmaceutska Hemijska Kozmetička industrija ALKALOID AD - Skopje, Bul. Aleksandar Makedonski br.12, 1000 Skopje, MK	18.07.2023
Z20131137	41, 42	RONILAČKI KLUB MAR - SUB ZAGREB, Aleja Matije Ljubeka 5, ŠRC JARUN, 10000 Zagreb, HR	18.03.2023
Z20131140	35, 36	PRIMA SOLVENT d.o.o., Gradišćanska 36, 10000 Zagreb, HR	18.07.2023
Z20131143	35, 39, 43	Marko Tomasović, Josipa Pupačića 2, 21310 Omiš, HR	19.07.2023
Z20140385	36	BANIF-Banco Internacional do Funchal S.A., Rua de João Tavira, 30, 9004-509 Funchal Codex, PT	01.07.2023
Z20140526	25, 28	SPORTS ET LOISIRS, Rue Bleriot - Zone D'Activite Activeum, 67120 Altorf, FR	01.07.2023
Z20151306	9, 25, 35	Skn Corporation (Fze)(Société Régie Selon La Loi No 2 De 1995 Décrétée Par Le Cheik Sultan Bin Mohammed Al Qassimi, Souverain De Sharjah (Emirats Arabes Unis), P.O. Box 8/32, Sharjah, AE	01.07.2023
Z20151358	1, 2	YANNIDIS BROTHERS SA - INDUSTRIAL-COMMERCIAL-CHEMICAL-TECHNICAL- AND HOTEL BUSINESS COMPANY Business title HERMES-VITEX, Imeros Topos, 19300 Aspropyrgos, GR	01.07.2023
Z20161064	35, 36, 41, 42	CCBP LTD, 11th Floor, Two Snow Hill, B4 6WR Queensway, Birmingham, GB	01.07.2023
Z20161161	30, 35	VALENTINO CAFFE SPA, Zona Industriale, Viale Croazia 8, 73100 Lecce, IT	01.07.2023
Z20170562	33	Martin Tesch, Naheweinstr. 99, 55450 Langenlonsheim, DE	01.07.2023
Z20170787	5	Sanofi Aventis Deutschland GmbH, Brüningstrasse 50, 65926 Frankfurt am Main, DE	01.07.2023
Z20171317	3	The Procter & Gamble Company, One Procter & Gamble Plaza, Cincinnati, OH 45202, US	01.07.2023
Z20171398	3	The Procter & Gamble Company, One Procter & Gamble Plaza, Cincinnati, OH 45202, US	01.07.2023

Broj žiga (111)	Klasifikacijska oznaka razreda (511)	Ime i adresa nositelja žiga (732)	Datum prestanka vrijednosti žiga (580)
Z20171399	25	SCORPIO POLAND KRZYSZTOF SINKIEWICZ, Pabianicka 71/77, 95-030 Rzgów, PL	01.07.2023
Z20171455	3	The Procter & Gamble Company, One Procter & Gamble Plaza, Cincinnati, OH 45202, US	01.07.2023
Z20181148	29	WALFOOD SA, 58, rue des Celtes, 1318 Luxembourg, LU	01.07.2023
Z20190044	29	WALFOOD SA, 58, rue des Celtes, 1318 Luxembourg, LU	01.07.2023

Objava registracija industrijskih dizajna

(51) **LOC (14) Cl. 09-03**

(11) **D20240022-1**

(21) D20240022A

(15) 27.03.2024

(54) **BIRAČKA KUTIJA**

(22) 25.03.2024

(73) NARODNE NOVINE d.d., Savski gaj XIII. 6, 10000 Zagreb, HR

(72) Lovorka Kučić, Trg J.F. Kennedyja 12, 10000 Zagreb, HR

(74) Ivana Ena Hemar, Zagreb, HR

(55)



(51) **LOC (14) Cl. 09-03**

(11) **D20240022-2**

(21) D20240022A

(15) 27.03.2024

(54) **BIRAČKA KUTIJA**

(22) 25.03.2024

(73) NARODNE NOVINE d.d., Savski gaj XIII. 6, 10000 Zagreb, HR

(72) Lovorka Kučić, Trg J.F. Kennedyja 12, 10000 Zagreb, HR

(74) Ivana Ena Hemar, Zagreb, HR

(55)

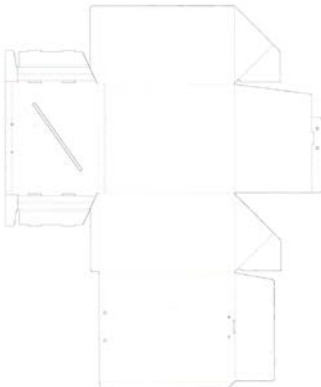

(51) **LOC (14) Cl. 09-03**

(11) **D20240022-3**

(21) D20240022A

(15) 27.03.2024

(54) **BIRAČKA KUTIJA**

(22) 25.03.2024

(73) NARODNE NOVINE d.d., Savski gaj XIII. 6, 10000 Zagreb, HR

(72) Lovorka Kučić, Trg J.F. Kennedyja 12, 10000 Zagreb, HR

(74) Ivana Ena Hemar, Zagreb, HR

(55)

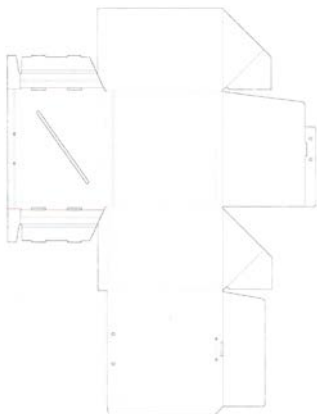

(51) **LOC (14) Cl. 15-99**

(11) **D20240019**

(21) D20240019A

(15) 27.03.2024

(54) **INDUSTRIJSKI ROBOTI**

(22) 12.03.2024

(73) JEDINSTVO-PNO d.o.o., Samoborska cesta 145, 10090 Zagreb, HR

(72) Duško Radović, Nikole Šopa 28, 10410 Velika Gorica, HR

Marko Rob, Orešje 47J, 10090 Zagreb, HR

(74) Tatjana Sučić, Zagreb, HR

(55)

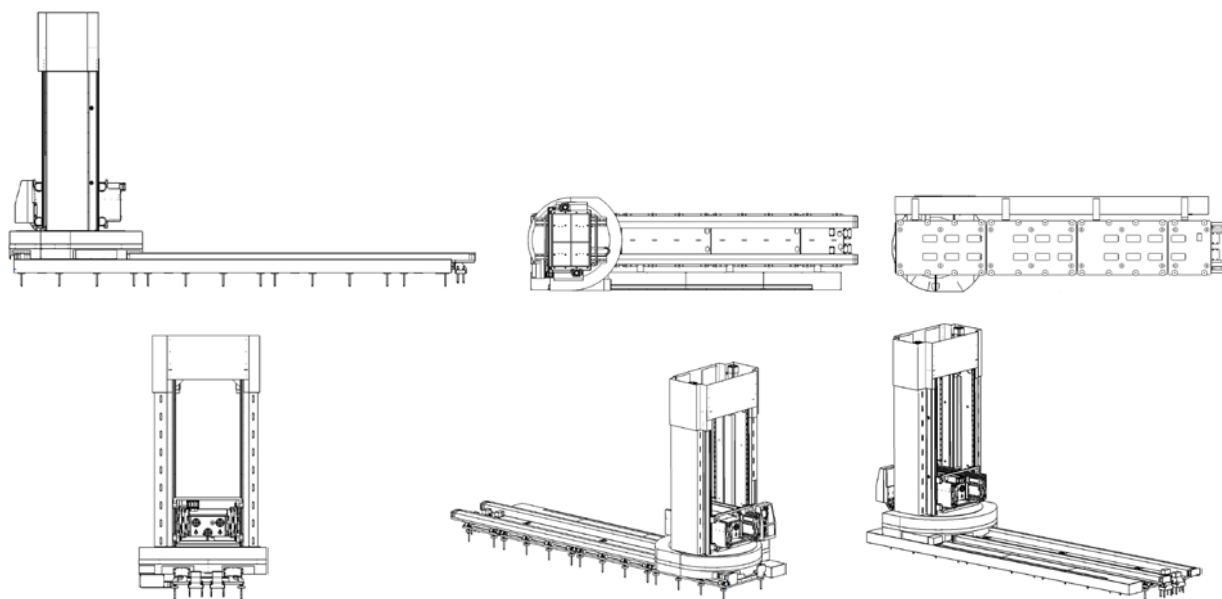

(51) **LOC (14) Cl. 19-99**

(11) **D20240005**

(21) D20240005A

(15) 02.04.2024

(54) **PLOČE PODSJETNICI**

(22) 17.01.2024

(73) INC d.o.o., Marinići 27A, 51216 Viškovo, HR

(55)



(51) **LOC (14) CI. 19-99, 21-01**

(11) **D20240009**

(21) D20240009A

(15) 05.04.2024

(54) **EDUKATIVNO ZABAVNI SET**

(22) 31.01.2024

(72)(73) Ivana Knežević, Vrisnička 18, 10000 Zagreb, HR

(55)



(51) **LOC (14) CI. 21-02, 03**

(11) **D20230095**

(21) D20230095A

(15) 27.03.2024

(54) **ELEMENTI ZA SPORT I DJEČJU RAZONODU**

(22) 30.09.2023

(72)(73) Nika Grgurić, Brnčići 41, 51215 Kastav, HR

(55)



(51) **LOC (14) CI. 25-02**

(11) **D20230122-1**

(21) D20230122A

(15) 05.04.2024

(54) **PROZORI SA ŽALUZINAMA**

(22) 12.12.2023

(72)(73) Maja Tedeschi, Visoka 18, 10000 Zagreb, HR

(74) Odvjetničko društvo VUKINA & PARTNERI d.o.o., Zagreb, HR

(55)

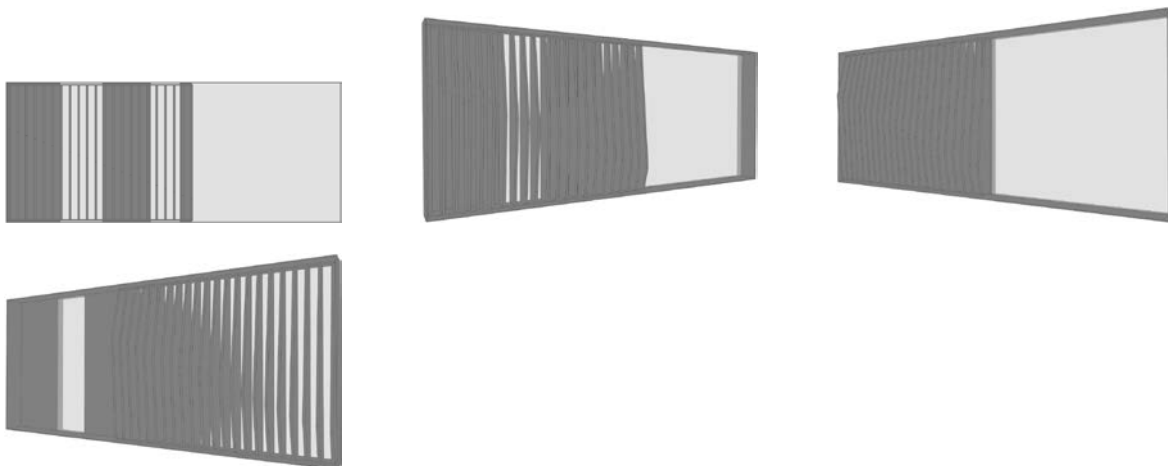

(51) **LOC (14) Cl. 25-02**

(11) **D20230122-2**

(21) D20230122A

(15) 05.04.2024

(54) **PROZORI SA ŽALUZINAMA**

(22) 12.12.2023

(72)(73) Maja Tedeschi, Visoka 18, 10000 Zagreb, HR

(74) Odvjetničko društvo VUKINA & PARTNERI d.o.o., Zagreb, HR

(55)

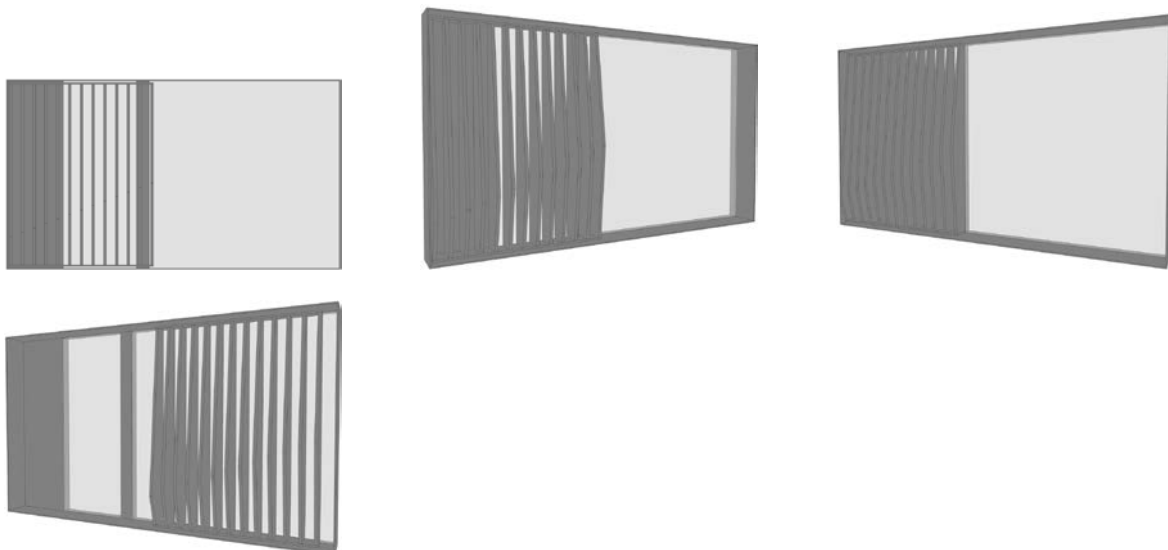

(51) **LOC (14) Cl. 25-02**

(11) **D20230122-3**

(21) D20230122A

(15) 05.04.2024

(54) **PROZORI SA ŽALUZINAMA**

(22) 12.12.2023

(72)(73) Maja Tedeschi, Visoka 18, 10000 Zagreb, HR

(74) Odvjetničko društvo VUKINA & PARTNERI d.o.o., Zagreb, HR

(55)

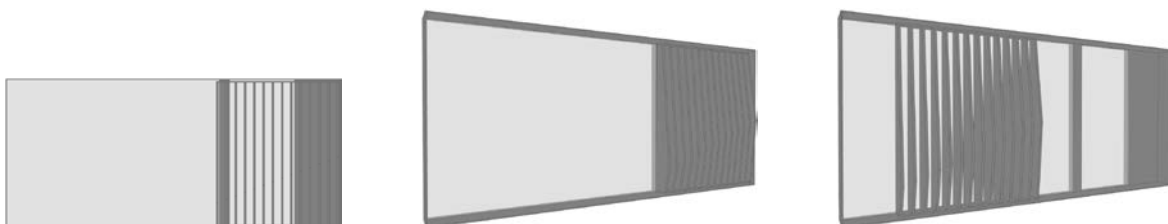

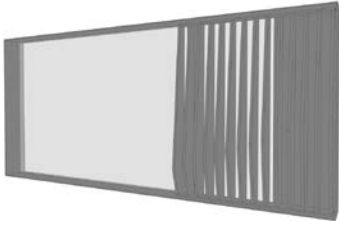

(51) **LOC (14) CI. 25-02** (11) **D20230122-4**
(21) D20230122A (15) 05.04.2024
(54) **PROZORI SA ŽALUZINAMA** (22) 12.12.2023
(72)(73) Maja Tedeschi, Visoka 18, 10000 Zagreb, HR
(74) Odvjetničko društvo VUKINA & PARTNERI d.o.o., Zagreb, HR
(55)

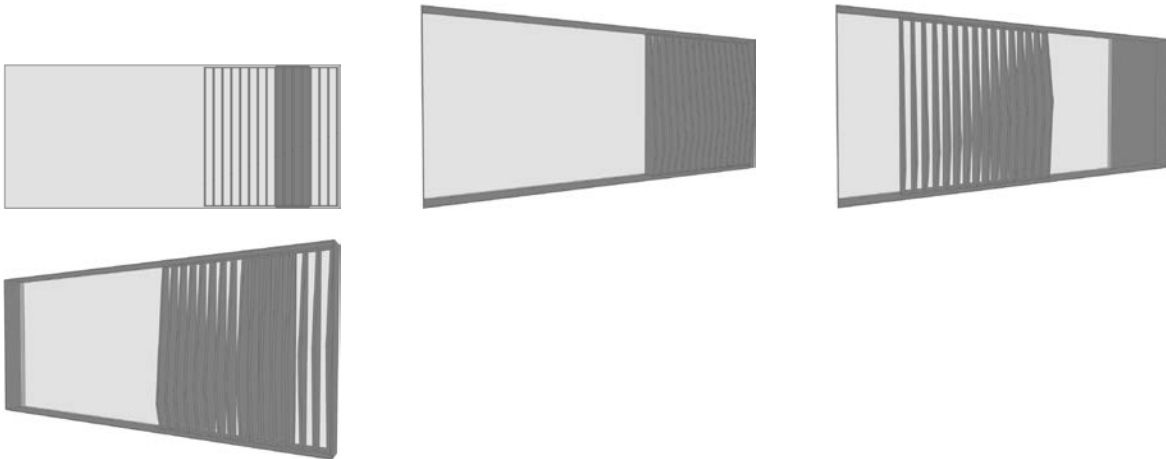

(51) **LOC (14) CI. 25-02** (11) **D20230122-5**
(21) D20230122A (15) 05.04.2024
(54) **PROZORI SA ŽALUZINAMA** (22) 12.12.2023
(72)(73) Maja Tedeschi, Visoka 18, 10000 Zagreb, HR
(74) Odvjetničko društvo VUKINA & PARTNERI d.o.o., Zagreb, HR
(55)

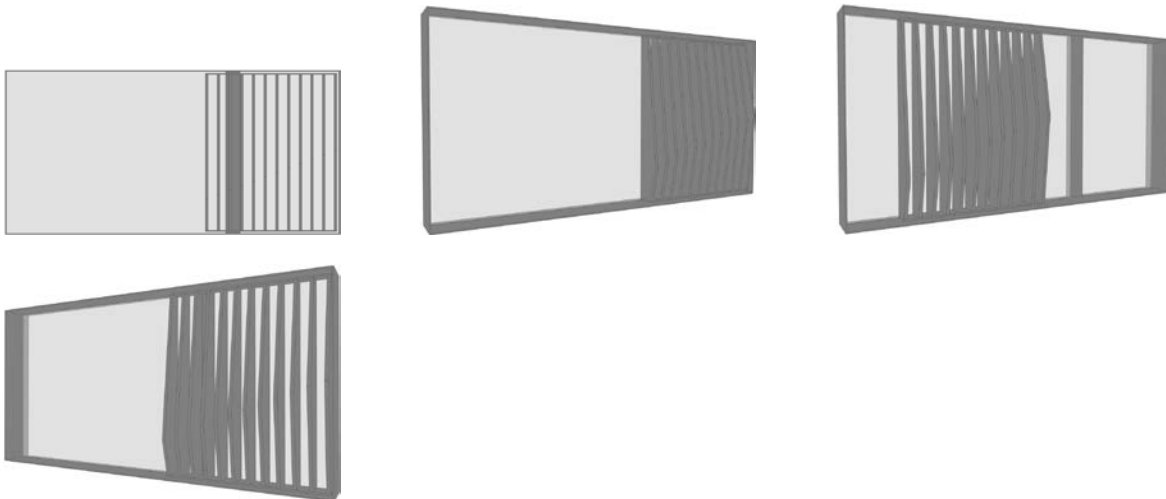

(51) **LOC (14) CI. 25-02** (11) **D20230122-6**
(21) D20230122A (15) 05.04.2024
(54) **VRATA** (22) 12.12.2023
(72)(73) Maja Tedeschi, Visoka 18, 10000 Zagreb, HR
(74) Odvjetničko društvo VUKINA & PARTNERI d.o.o., Zagreb, HR
(55)

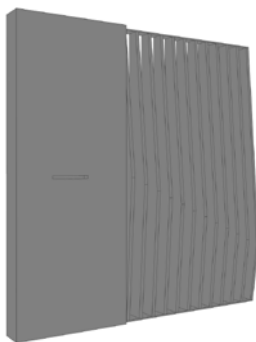
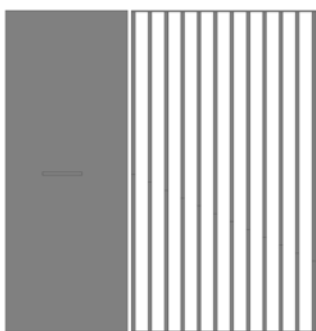

(51) **LOC (14) Cl. 25-02**

(11) **D20230122-7**

(21) D20230122A

(15) 05.04.2024

(54) **VRATA**

(22) 12.12.2023

(72)(73) Maja Tedeschi, Visoka 18, 10000 Zagreb, HR

(74) Odvjetničko društvo VUKINA & PARTNERI d.o.o., Zagreb, HR

(55)

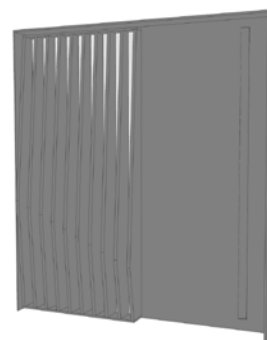
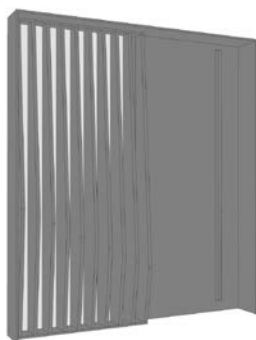
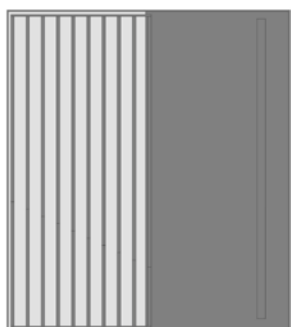

(51) **LOC (14) Cl. 25-02**

(11) **D20230122-8**

(21) D20230122A

(15) 05.04.2024

(54) **VRATA**

(22) 12.12.2023

(72)(73) Maja Tedeschi, Visoka 18, 10000 Zagreb, HR

(74) Odvjetničko društvo VUKINA & PARTNERI d.o.o., Zagreb, HR

(55)

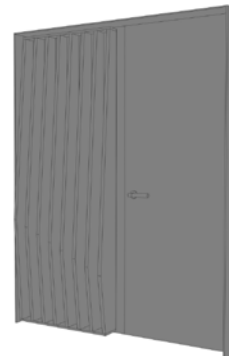
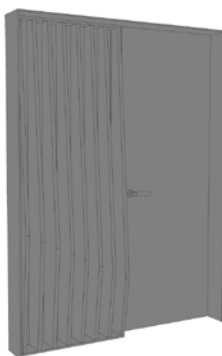
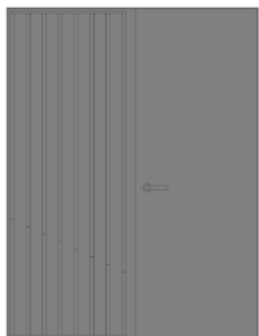

Kazalo brojeva industrijskih dizajna

Broj ind. dizajna (11)	LOC razred i podrazred (51)	Broj ind. dizajna (11)	LOC razred i podrazred (51)
D20230095	21-02, 03	D20230122-8	25-02
D20230122-1	25-02	D20240005	19-99
D20230122-2	25-02	D20240009	19-99, 21-01
D20230122-3	25-02	D20240019	15-99
D20230122-4	25-02	D20240022-1	09-03
D20230122-5	25-02	D20240022-2	09-03
D20230122-6	25-02	D20240022-3	09-03
D20230122-7	25-02		

Kazalo klasifikacijskih oznaka industrijskih dizajna

LOC razred i podrazred (51)	Broj ind. dizajna (11)	Nositelj industrijskog dizajna (73)
09-03	D20240022-1	NARODNE NOVINE d.d., Savski gaj XIII. 6, 10000 Zagreb, HR
09-03	D20240022-2	NARODNE NOVINE d.d., Savski gaj XIII. 6, 10000 Zagreb, HR
09-03	D20240022-3	NARODNE NOVINE d.d., Savski gaj XIII. 6, 10000 Zagreb, HR
15-99	D20240019	JEDINSTVO-PNO d.o.o., Samoborska cesta 145, 10090 Zagreb, HR
19-99	D20240005	INC d.o.o., Marinići 27A, 51216 Viškovo, HR
19-99	D20240009	Ivana Knežević, Vrisnička 18, 10000 Zagreb, HR
21-01	D20240009	Ivana Knežević, Vrisnička 18, 10000 Zagreb, HR
21-02	D20230095	Nika Grgurić, Brnčići 41, 51215 Kastav, HR
21-03	D20230095	Nika Grgurić, Brnčići 41, 51215 Kastav, HR
25-02	D20230122-1	Maja Tedeschi, Visoka 18, 10000 Zagreb, HR
25-02	D20230122-2	Maja Tedeschi, Visoka 18, 10000 Zagreb, HR
25-02	D20230122-3	Maja Tedeschi, Visoka 18, 10000 Zagreb, HR
25-02	D20230122-4	Maja Tedeschi, Visoka 18, 10000 Zagreb, HR
25-02	D20230122-5	Maja Tedeschi, Visoka 18, 10000 Zagreb, HR
25-02	D20230122-6	Maja Tedeschi, Visoka 18, 10000 Zagreb, HR
25-02	D20230122-7	Maja Tedeschi, Visoka 18, 10000 Zagreb, HR
25-02	D20230122-8	Maja Tedeschi, Visoka 18, 10000 Zagreb, HR

Kazalo nositelja industrijskih dizajna

Nositelj industrijskog dizajna (73)	LOC razred i podrazred (51)	Broj ind. dizajna (11)
Nika Grgurić, Brnčići 41, 51215 Kastav, HR	21-02, 03	D20230095
INC d.o.o., Marinići 27A, 51216 Viškovo, HR	19-99	D20240005
JEDINSTVO-PNO d.o.o., Samoborska cesta 145, 10090 Zagreb, HR	15-99	D20240019
Ivana Knežević, Vrisnička 18, 10000 Zagreb, HR	19-99, 21-01	D20240009
NARODNE NOVINE d.d., Savski gaj XIII. 6, 10000 Zagreb, HR	09-03	D20240022-1
NARODNE NOVINE d.d., Savski gaj XIII. 6, 10000 Zagreb, HR	09-03	D20240022-2
NARODNE NOVINE d.d., Savski gaj XIII. 6, 10000 Zagreb, HR	09-03	D20240022-3
Maja Tedeschi, Visoka 18, 10000 Zagreb, HR	25-02	D20230122-1
Maja Tedeschi, Visoka 18, 10000 Zagreb, HR	25-02	D20230122-2
Maja Tedeschi, Visoka 18, 10000 Zagreb, HR	25-02	D20230122-3
Maja Tedeschi, Visoka 18, 10000 Zagreb, HR	25-02	D20230122-4
Maja Tedeschi, Visoka 18, 10000 Zagreb, HR	25-02	D20230122-5
Maja Tedeschi, Visoka 18, 10000 Zagreb, HR	25-02	D20230122-6
Maja Tedeschi, Visoka 18, 10000 Zagreb, HR	25-02	D20230122-7
Maja Tedeschi, Visoka 18, 10000 Zagreb, HR	25-02	D20230122-8

Objava upisa promjena u Registru industrijskih dizajna

Promjena imena i adrese nositelja industrijskog dizajna

Broj ind. dizajna (11)	Raniji zapis (73)	Novi zapis (73)	Datum upisa promjene (58)
D20190026	MARA Obrt za dizajn, krojačke usluge i trgovinu, vl. Vesna Milković, Ilica 49, 10000 Zagreb, HR	Vesna Milković, Ivane Brlić Mažuranić 35, 10000 Zagreb, HR	08.04.2024

Objava produženja vrijednosti registriranih industrijskih dizajna

Broj ind. dizajna	Ime(na) i adresa(e) nositelja industrijskog dizajna	Datum podnošenja zahtjeva za produženje vrijednosti industrijskog dizajna	Datum do kojeg vrijedi produženje vrijednosti industrijskog dizajna (18)
(11)	(73)		
D20190026	Vesna Milković, Ivane Brić Mažuranić 35, 10000 Zagreb, HR	13.03.2024	15.03.2029

Informacije o objavama međunarodnih registracija industrijskog dizajna s učinkom u Republici Hrvatskoj

International Designs Bulletin
Bulletin 2023/42 (20. listopada 2023)

(11) **231199**
(15)
(22) 21.07.2023
(73) Volkswagen Aktiengesellschaft, Berliner Ring 2, 38440 Wolfsburg (DE)
(86) DE
(87) DE
(88) DE
(28) 10
(51) Cl. 26-06
(54) 1. Headlight for vehicles/Phare pour véhicules; 2. Headlight for vehicles/Phare pour véhicules; 3. Headlight for vehicles/Phare pour véhicules; 4. Headlight for vehicles/Phare pour véhicules; 5. Rear light for vehicles/Feu arrière pour véhicules; 6. Rear light for vehicles/Feu arrière pour véhicules; 7. Rear light for vehicles/Feu arrière pour véhicules; 8. Rear light for vehicles/Feu arrière pour véhicules; 13. Headlight for vehicles/Phare pour véhicules; 14. Headlight for vehicles/Phare pour véhicules

International Designs Bulletin
Bulletin 2023/43 (27. listopada 2023)

(11) **224493**
(15)
(22) 26.10.2022
(73) Bayerische Motoren Werke Aktiengesellschaft, Petuelring 130, 80809 Munich (DE)
(86) DE
(87) DE
(88) DE
(28) 2
(51) Cl. 26-06
(54) 1. Headlight for vehicles/Phare pour véhicules; 2. Rear light for vehicles/Feu arrière pour véhicules
(30) Nos 1, 2: 06.05.2022; 402022100385.4; DE

(11) **224518**
(15)
(22) 26.10.2022
(73) Bayerische Motoren Werke Aktiengesellschaft, Petuelring 130, 80809 Munich (DE)
(86) DE
(87) DE
(88) DE
(28) 7
(51) Cl. 12-16
(54) 1. Hood for vehicles/Capot pour véhicules; 2. Bumper for vehicles/Pare-chocs pour véhicules; 3. Bumper for vehicles/Pare-chocs pour véhicules; 4. Fender for vehicles/Aile pour véhicules; 5. Bumper for vehicles/Pare-chocs pour véhicules; 6. Bumper for vehicles/Pare-chocs pour véhicules; 7. Vehicle wing/Aile de véhicule
(30) Nos 1, 2, 3, 4, 5, 6, 7: 06.05.2022; 402022100383.8; DE

(11) **224536**
(15)
(22) 25.10.2022
(73) Volkswagen Aktiengesellschaft, Berliner Ring 2, 38440 Wolfsburg (DE)
(86) EM
(87) DE, EM
(88) DE, EM
(28) 3
(51) Cl. 12-16
(54) 1. Bumper for vehicles/Pare-chocs pour véhicules; 2. Radiator grille for vehicles/Calandre pour véhicules; 3. Radiator grille for vehicles/Calandre pour véhicules