

HRVATSKI
GLASNIK
INTELEKTUALNOG
VLASNIŠTVA

9/2024

26. 4. 2024.

SADRŽAJ – PATENTI

Objava prijava patenata	1
Kazalo brojeva prijava patenata	3
Kazalo klasifikacijskih oznaka prijava patenata prema MKP	4
Kazalo podnositelja prijava patenata	5
Objava zahtjeva za priznanje patenata provedbom postupka potpunog ispitivanja prijava patenata	6
Objava prestanaka vrijednosti patenata/konsenzualnih patenata	7
Objava europskih patenata	8
Kazalo brojeva europskih patenata	13
Kazalo klasifikacijskih oznaka europskih patenata prema MKP	22
Kazalo nositelja europskih patenata	33
Objava izmijenjenih prijevoda europskih patenata	38
Kazalo klasifikacijskih oznaka izmijenjenih prijevoda europskih patenata prema MKP	40
Kazalo nositelja izmijenjenih prijevoda europskih patenata	41
Objava upisa promjena u registru patenata	42
Objava zahtjeva za nastavak postupka europskih patenata	45
Objava prestanaka vrijednosti europskih patenata	46
Objava proglašenja europskih patenata ništavim	48
Objava podataka iz zahtjeva za izdavanje svjedodžbe	49
Objava podataka iz zahtjeva za produljenje trajanja svjedodžbe	50
Kazalo proizvoda za koje je podnesen zahtjev za izdavanje svjedodžbi	51
Kazalo proizvoda za koje je podnesen zahtjev za produljenje trajanja svjedodžbi	52
Kazalo podnositelja zahtjeva za izdavanje svjedodžbi	53
Kazalo podnositelja zahtjeva za produljenje trajanja svjedodžbe	54
Objava podataka iz obavijesti o iznimci od zaštite koja se dodjeljuje svjedodžbom	55
Objava prestanaka vrijednosti svjedodžbi	56

SADRŽAJ - ŽIGOVI

Objava prijava žigova	1
Kazalo brojeva prijava žigova	31
Kazalo klasifikacijskih oznaka prijava žigova	33
Kazalo podnositelja prijava žigova	36
Objava upisa promjena u Registru prijava žigova	37
Objava informacija o međunarodnim registracijama žigova za koje je zatražena zaštita u Republici Hrvatskoj	45
Objava žigova	49
Kazalo brojeva žigova	67
Kazalo klasifikacijskih oznaka žigova	68
Kazalo nositelja žigova	70
Objava upisa promjena u Registru žigova	71
Objava ispravaka podataka iz objavljenih žigova	73
Objava produženja vrijednosti registracija žigova	74
Objava prestanka vrijednosti žigova	77

SADRŽAJ – INDUSTRIJSKA OBLIČJA/INDUSTRIJSKI DIZAJN

Objava registracija industrijskog dizajna	1
Kazalo brojeva industrijskih dizajna	3
Kazalo klasifikacijskih oznaka industrijskih dizajna	4
Kazalo nositelja industrijskih dizajna	5
Objava produženja vrijednosti registriranih industrijskih dizajna	6
Objava prestanka vrijednosti priznatih prava	7
Informacije o objavama međunarodnih registracija industrijskog dizajna s učinkom u Republici Hrvatskoj	8

SADRŽAJ – ZASTUPNICI

Objava podataka iz Registra zastupnika	1
--	---

Objava prijava patenata

- (51) MKP (10) [HR P20221157 A1](#)
B61L 29/04 (2006.01)
B61L 29/18 (2006.01)
- (21) P20221157A (22) 13.10.2022.
 (43) 26.04.2024.

(54) **MODEL MOBI TRAIN SUSTAV**
MODEL MOBI TRAIN SYSTEM

(71)(72) Ivan Ovčariček Rostok, M. Gupca 12A, 49000 Krapina, HR

(57) 1 Model Mobi Train Sustav zaštite prelaza preko željezničkih pruga je novi koncept za rješavanje tog tehničkog problema. Koncept polazi od toga, da se sadašnje fizičke rampe zamijene nefizičkim elektronskim rampama

2 Koncept nefizičkih rampi se u cjelosti zasniva na informatičkoj tehnologiji, kojom se rješava tehnološki zadatak blokiranja prelazaka preko pruge. Taj koncept ima veliku prednost pred sadašnjim konceptom. Fizički rad na prelazima se zamjenjuje elektroničkom tehnologijom.

3 U informatičkoj tehnologiji prelazaka preko pruge dolazi do zamjene fizičkih rampi elektroničkim rampama. One se stvaraju kao niz automatiziranih informatičkih postupaka.

4 Kreiranje informatičkih rampi se čini programski automatizirano. Te rampe predstavljaju niz automatiziranih postupaka.

5 Konkretni postupak ide ovim redom.

* lokomotiva vlaka u prolazu aktivira primarni mobitelški elektronički stup

* primarni elektronički mobitelški stup odmah nakon svojeg aktiviranja, aktivira sekundarne mobitelške stupove na prijelazu preko pruge.

* sekundarni mobitelški stupovi odmah aktiviraju elektronsku rampu između sebe

* kad vlak prođe preko prelaza pruge, sekundarni mobitelški stupovi deaktiviraju elektroničku rampu.

6. Isti postupak vrijedi i za vlakove koji voze iz suprotnog smjera.

7. Temeljem napred opisanog modela elektroničke rampe treba biti koncipiran, te izveden računalni program za sve funkcije projekta.

(57) Predmetni izum Pištolj PG rješava tehničku preciznost i sigurnost za rukovanje samog oružja, i to tako da guranjem poluge i zadržaća okvira (21) prema naprijed se izvadi spremnik, potom povlačenjem osigurača rastavljača spremnika (8) prema nazad se zakrene poluga rastavljača (7) prema naprijed i tada povlačenjem zatvarača (3) zajedno sa cijevi (15) prema naprijed pištolj je rastavljen obrnutim redoslijedom. Kada se pištolj sastavi, brava (6) na okretištu poluge rastavljača (7) se zaokrene pomoću utora oslonca brave (54), gurne bravu u radni položaj tako pri pomaku cijevi (15) i zatvarača (3) prema naprijed, cijev (15) gurne bravu (6) u zatvarač (3) na način da se uklini cijev (15) sa zatvaračem (3). Prilikom opaljenja metka, zatvarač (39) i cijev (15) putuju prema natrag a brava (6) se zaokrene i oslobodi zatvarač (3) te on kliže natrag sve dok ne dođe u zadnji položaj da može povući novi metak. Zatvarač (3) pri povratku gura metak u cijev (15) te zajedno putuju cijev (15), zatvarač (3) i metak u cijevi dok ne dođe do brave (6) koja tada uskoči u utor oslonca brave (57) čime ponovo uklini cijev (15) i zatvarač (3) te je tako pištolj spreman za novo opaljenje. Kad je okvir vani ne može se povući okidač (9) jer je osigurač spremnika (28) spušten i blokira kvačnjak (25), a kada je osigurač rastavljača i spremnika (8) izvučen, ne može staviti spremnik u ležište jer ga blokira Z poluga (63) osigurača i spremnika (8). Kada je poluga rastavljača (7) zaokrenuta prema naprijed ne može se povući okidač (9) jer je blokiran bravom (6) pomoću ekscentra na okidaču (59). Kada je podignuta, kočnica (23) blokira kvačnjak (25) pomoću zuba kočnice (64) i ne može se povući okidač (9). Kada je kočnica (23) spuštena i sva osiguranja slobodna, može se povući okidač (9) i vršiti opaljenje.

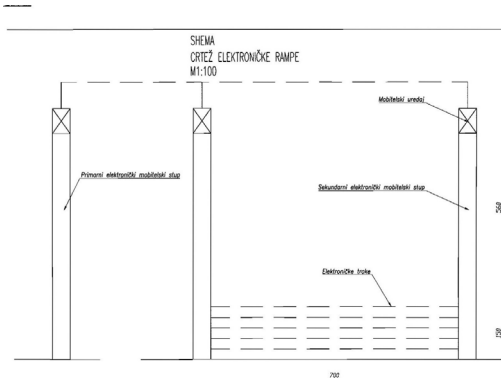
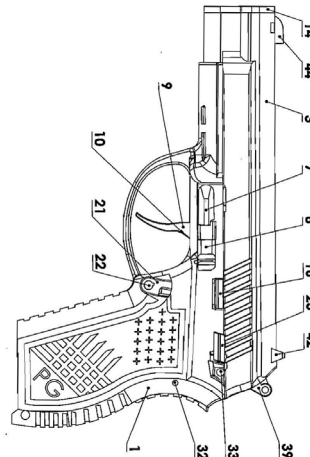

- (51) MKP (10) [HR P20221242 A1](#)
F41A 3/00 (2006.01)
F41A 3/46 (2006.01)
F41A 3/70 (2006.01)
F41A 3/86 (2006.01)
F41C 3/00 (2006.01)
F41A 17/32 (2006.01)
F41A 3/64 (2006.01)
- (21) P20221242A (22) 10.10.2022.
 (43) 26.04.2024.

(54) **PIŠTOLJ**
HANDGUN

(71)(72) Marko Ivšić Vuković, Stjepana Radića 34, 47000 Karlovac, HR
 Marko Vuković, Maksimilijana Vrhovca 6, 47000 Karlovac, HR

- (51) MKP (10) [HR P20221281 A1](#)
G01C 21/34 (2006.01)
G06Q 10/047 (2023.01)
G06Q 10/08 (2024.01)

(21) P20221281A (22) 20.10.2022.
 (43) 26.04.2024.

(54) **SUSTAV I POSTUPAK ZA ODREĐIVANJE RUTA VOZILA I PRERASPODJELE TERETA U VOZILIMA**

SYSTEM AND METHOD FOR DETERMINING ROUTES OF VEHICLES AND LOAD BALANCING WITHIN VEHICLES

(71) GDi d.o.o., Ulica Matka Bašijana 52A, 10000 Zagreb, HR

(72) Vinko Lešić, Remetinec 48D, 10000 Zagreb, HR
 Tin Široki, Vladimira Ruždjaka 9A, 10000 Zagreb, HR

Andelko Kolak, Voćinska 4, 10360 Sesvete, HR

Nikica Perić, Pavlenski put 7F, 10000 Zagreb, HR

Slaven Begović, VII. Retkovec 36F, 10000 Zagreb, HR

(74) Željko Bihar, Zagreb, HR

(57) Predmetni izum otkriva simultani postupak za određivanje ruta vozila (VRP) i sadržaja tereta raspoređenog u prethodno definirane pakete pogodne za smještanje i transport u navedenim vozilima (BPP). Postupak se sastoji od sljedećih koraka: učitavanja podataka o vozilima, paketima i određivim točkama; pozivanja procedure za rješavanje CVRP problema

s obzirom na zadane podatke koji kao rezultat određuje set mogućih ruta vozila. Za svaku od ruta provodi se 3DBPP validacija paketa na način da u svako od vozila ukrca što je moguće više paketa, a ukoliko nisu svi paketi uspjeli biti uključeni u predmetno rješenje za neko vozilo, takvo rješenje se odbacuje na način da se svi signirani paketi za predmetna vozila računaju kao neukrcani i neraspoređeni paketi. Svim neukrcanim i neraspoređenim paketima se virtualno modificira volumen za prethodno postavljen iznos X izražen u postocima volumena i ponovno se pokreće optimizacijski postupak CVRP problema s početka.

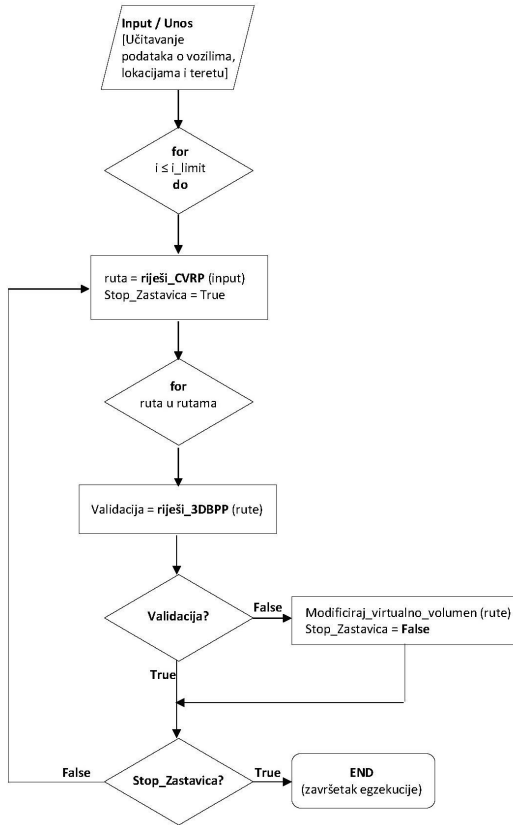

Kazalo brojeva prijave patenata

Broj prijave patenta	MKP	Broj prijave patenta	MKP	Broj prijave patenta	MKP
P20221157A	B61L 29/04 (2006.01) B61L 29/18 (2006.01)	P20221242A	F41A 3/00 (2006.01) F41A 3/46 (2006.01) F41A 3/70 (2006.01) F41A 3/86 (2006.01) F41C 3/00 (2006.01) F41A 17/32 (2006.01) F41A 3/64 (2006.01)	P20221281A	G01C 21/34 (2006.01) G06Q 10/047 (2023.01) G06Q 10/08 (2024.01)

Kazalo klasifikacijskih oznaka prijave patenata prema Međunarodnoj klasifikaciji patenata

MKP (51)	Broj prijave patenta (21)	Naziv izuma (54)
B61L 29/04 (2006.01)	P20221157A	MODEL MOBI TRAIN SUSTAV MODEL MOBI TRAIN SYSTEM
B61L 29/18 (2006.01)	P20221157A	MODEL MOBI TRAIN SUSTAV MODEL MOBI TRAIN SYSTEM
F41A 17/32 (2006.01)	P20221242A	PIŠTOLJ HANDGUN
F41A 3/00 (2006.01)	P20221242A	PIŠTOLJ HANDGUN
F41A 3/46 (2006.01)	P20221242A	PIŠTOLJ HANDGUN
F41A 3/64 (2006.01)	P20221242A	PIŠTOLJ HANDGUN
F41A 3/70 (2006.01)	P20221242A	PIŠTOLJ HANDGUN
F41A 3/86 (2006.01)	P20221242A	PIŠTOLJ HANDGUN
F41C 3/00 (2006.01)	P20221242A	PIŠTOLJ HANDGUN
G01C 21/34 (2006.01)	P20221281A	SUSTAV I POSTUPAK ZA ODREĐIVANJE RUTA VOZILA I PRERASPODJELE TERETA U VOZILIMA SYSTEM AND METHOD FOR DETERMINING ROUTES OF VEHICLES AND LOAD BALANCING WITHIN VEHICLES
G06Q 10/047 (2023.01)	P20221281A	SUSTAV I POSTUPAK ZA ODREĐIVANJE RUTA VOZILA I PRERASPODJELE TERETA U VOZILIMA SYSTEM AND METHOD FOR DETERMINING ROUTES OF VEHICLES AND LOAD BALANCING WITHIN VEHICLES
G06Q 10/08 (2024.01)	P20221281A	SUSTAV I POSTUPAK ZA ODREĐIVANJE RUTA VOZILA I PRERASPODJELE TERETA U VOZILIMA SYSTEM AND METHOD FOR DETERMINING ROUTES OF VEHICLES AND LOAD BALANCING WITHIN VEHICLES

Kazalo podnositelja prijava patenata

Podnositelj prijave patenta (71)	MKP (51)	Broj prijave patenta (21)	Naziv izuma (54)
GDi d.o.o., HR	G01C 21/34 (2006.01) G06Q 10/047 (2023.01) G06Q 10/08 (2024.01)	P20221281A	SUSTAV I POSTUPAK ZA ODREĐIVANJE RUTA VOZILA I PRERASPODJELE TERETA U VOZILIMA
Ivšić Vuković, Marko, HR	F41A 3/00 (2006.01) F41A 3/46 (2006.01) F41A 3/70 (2006.01) F41A 3/86 (2006.01) F41C 3/00 (2006.01) F41A 17/32 (2006.01) F41A 3/64 (2006.01)	P20221242A	PIŠTOLJ
Ovčariček Rostok, Ivan, HR	B61L 29/04 (2006.01) B61L 29/18 (2006.01)	P20221157A	MODEL MOBI TRAIN SUSTAV
Vuković, Marko, HR	F41A 3/00 (2006.01) F41A 3/46 (2006.01) F41A 3/70 (2006.01) F41A 3/86 (2006.01) F41C 3/00 (2006.01) F41A 17/32 (2006.01) F41A 3/64 (2006.01)	P20221242A	PIŠTOLJ

Objava zahtjeva za priznanje patenata provedbom postupka potpunog ispitivanja prijava patenata

MKP	Broj prijave patenta	Datum podnošenja zahtjeva	Prijava objavljena u HGIV-u br.	Ime(na) podnosioca zahtjeva i prebivalište ili tvrtka i sjedište	Naziv izuma
(51)	(21)				(54)
A47C 3/029 (2006.01)	P20221123A	05.04.2024	7/2024	Krešo Grobenski, Trg kralja Tomislava 9, 48000 Koprivnica, HR	STOLAC ZA VJEŽBANJE, RELAKSACIJU I REGENERACIJU

Objava prestanaka vrijednosti patenata/konsenzualnih patenata

Broj patenta (11)	MKP (51)	Datum prestanka vrijednosti patenta	Patent objavljen u HGIV-u br.	Naziv izuma (54)
P20050886	A61K 9/20 (2006.01) A61K 9/48 (2006.01)	06.04.2024	1/2011	KRUTI FARMACEUTSKI PRIPRAVCI KOJI SADRŽE AGONIST S1P RECEPTORA I ŠEĆERNI ALKOHOL
P20050934	A61K 39/395 (2006.01) A61K 47/18 (2017.01) A61K 47/06 (2006.01)	29.03.2024	20/2014	FORMULACIJE S VISOKOM KONCENTRACIJOM ANTITIJELA I PROTEINA
P20100601	A61K 9/20 (2006.01) A61K 31/137 (2006.01) A61K 9/48 (2006.01)	06.04.2004	25/2016	KRUTI FARMACEUTSKI PRIPRAVCI KOJI SADRŽE AGONIST S1P RECEPTORA I ŠEĆERNI ALKOHOL

Objava europskih patenata

- (51) MKP (10) [HR P20240229 T1](#)
A01N 1/02 (2006.01)
A01N 43/46 (2006.01)
A61K 31/40 (2006.01)
- (11) P20240229 (46) 26.04.2024.
(21) P20240229T (22) 15.02.2024.
- (86) PCT/US2015052676 28.09.2015.
(96) [EP 15846121.0](#) 28.09.2015.
(87) [WO2016053882](#), 07.04.2016.
(97) EP 3200582, 09.08.2017. 201732, En
(97) EP 3200582, 15.11.2023. 202346, En
- (31) 201462057047 P (32) 29.09.2014. (33) US
201562212232 P 31.08.2015. US
- (54) **SASTAVI, KOMPLETI I POSTUPCI ZA IZAZIVANJE STEČENE STANIČNE OTPORNOSTI POMOĆU INDUKTORA PROTEINA STRESA**
COMPOSITIONS, KITS, AND METHODS TO INDUCE ACQUIRED CYTORESISTANCE USING STRESS PROTEIN INDUCERS
- (73) Fred Hutchinson Cancer Center, 1100 Fairview Avenue North, Seattle, WA 98109, US
(72) Richard Zager, 1100 Fairview Avenue North, J2-302, Seattle, WA 98109, US
Ali Cm Johnson, 1100 Fairview Avenue North, J2-302, Seattle, WA 98109, US
(74) Hraste & Partneri odvjetničko društvo d.o.o., Zagreb, HR
-
- (51) MKP (10) [HR P20240154 T1](#)
A23C 9/12 (2006.01)
A23C 9/13 (2006.01)
- (11) P20240154 (46) 26.04.2024.
(21) P20240154T (22) 31.01.2024.
- (86) PCT/EP2020057129 16.03.2020.
(96) [EP 20710185.8](#) 16.03.2020.
(87) [WO2020187842](#), 24.09.2020. , En
(97) EP 3937648, 19.01.2022. 202203, En
(97) EP 3937648, 13.12.2023. 202350, En
- (31) 19163310 (32) 15.03.2019. (33) EP
- (54) **NOVI VISOKOPROTEINSKI, ZAKISELJENI, MLIJEČNI PROIZVOD, POSTUPAK NJEGOVE PROIZVODNJE, PROTEINSKI PRAŠAK I NJIHOVA UPOTREBA**
NOVEL HIGH PROTEIN, ACIDIFIED, DAIRY PRODUCT, METHOD OF PRODUCING IT, PROTEIN POWDER AND USE THEREOF
- (73) Arla Foods amba, Sønderhøj 14, 8260 Viby J, DK
(72) Jannik Ejnar Elverløv-Jakobsen, c/o Arla Foods amba Sønderhøj 14, 8260 Viby J, DK
Allan Eriksen, c/o Arla Foods amba Sønderhøj 14, 8260 Viby J, DK
Thea Fihl, c/o Arla Foods amba Sønderhøj 14, 8260 Viby J, DK
Torben Jensen, c/o Arla Foods amba Sønderhøj 14, 8260 Viby J, DK
(74) Marin Karuza, Zagreb, HR
-
- (51) MKP (10) [HR P20240191 T1](#)
A21D 8/06 (2006.01)
A21D 13/40 (2017.01)
A21D 13/80 (2017.01)
A21C 15/00 (2006.01)
A47J 37/08 (2006.01)
A21D 15/04 (2006.01)
- (11) P20240191 (46) 26.04.2024.
(21) P20240191T (22) 07.02.2024.
- (96) [EP 21154515.7](#) 01.02.2021.
(97) EP 3861860, 11.08.2021. 202132, En
(97) EP 3861860, 13.12.2023. 202350, En
- (31) 202000002122 (32) 04.02.2020. (33) IT
- (54) **POSTUPAK ZA PROIZVODNJU KRIŠKI DVOPEKA**
PROCESS FOR THE PRODUCTION OF RUSK SLICES
- (73) BARILLA G. e R. Fratelli S.p.A., Via Mantova, 166, 43100 Parma, IT
(72) Valentina Masotti, Viale Pelacani, 20, 43123 Parma, IT
Silvia Celli, Via Vivaldi, 5, 43022 Montechiarugolo (PR), IT
Marco Giovanetti, Via Flavio D'Angelo, 4, 43122 Parma, IT
Paolo Mezzadri, IT
(74) ZMP IP d.o.o., Zagreb, HR
-
- (51) MKP (10) [HR P20231746 T1](#)
A23C 21/00 (2006.01)
A23C 21/10 (2006.01)
A23C 21/02 (2006.01)
A23C 21/06 (2006.01)
A23J 3/08 (2006.01)
- (11) P20231746 (46) 26.04.2024.
(21) P20231746T (22) 28.12.2023.
- (86) PCT/EP2018053665 14.02.2018.
(96) [EP 18704251.0](#) 14.02.2018.
(87) [WO2018149869](#), 23.08.2018.
(97) EP 3582622, 25.12.2019. 201952, En
(97) EP 3582622, 18.10.2023. 202342, En
- (31) 17156770 (32) 17.02.2017. (33) EP
- (54) **VISOKOPROTEINSKI, ACIDIFICIRAN, TEKUĆI MLIJEČNI PROIZVOD KOJI IMA SMANJENU VISKOZNOST, POSTUPAK NJEGOVE PROIZVODNJE I ODGOVARAJUĆI SASTOJCI**
-
- (51) MKP (10) [HR P20240227 T1](#)
A23J 1/14 (2006.01)
B07B 1/15 (2006.01)
B07B 7/00 (2006.01)
B07B 9/00 (2006.01)
C10L 5/44 (2006.01)
C10L 5/36 (2006.01)
A23K 10/37 (2016.01)
A23K 20/147 (2016.01)
- (11) P20240227 (46) 26.04.2024.
(21) P20240227T (22) 15.02.2024.
- (86) PCT/EP2010006278 14.10.2010.
(96) [EP 10776548.9](#) 14.10.2010.
(87) [WO2011131218](#), 27.10.2011.
(97) EP 2560503, 27.02.2013. 201309, De
(97) EP 2560503, 13.12.2023. 202350, De
- (31) 102010018220 (32) 23.04.2010. (33) DE
- (54) **POSTUPAK I SUSTAV ZA PRERADU EKSTRAKCIJSKE SAČME IZ SJEMENA SUNCOKRETA**
PROCESS AND SYSTEM FOR THE PROCESSING OF EXTRACTION MEAL FROM SUNFLOWER SEEDS
- (73) HiProSUN High Protein SunFlower Extraction Meal GmbH, Käthe-Kollwitz-Straße 6, 91154 Roth, DE
(72) Erhard Bazak, Kückshauser Strasse 74, 44265 Dortmund, DE
Andreas Freiherr Von Tautphoeus, Gässli 21, 8156 Oberhasli, CH
(74) FORINPRO d.o.o., Zagreb, HR
-
- (51) MKP (10) [HR P20240224 T1](#)
A23L 2/62 (2006.01)
C08B 37/00 (2006.01)
A23L 29/25 (2016.01)

C12C 5/02 (2006.01)
C12G 1/00 (2019.01)
C08L 5/00 (2006.01)
C12H 1/07 (2006.01)

- (11) P20240224 (46) 26.04.2024.
 (21) P20240224T (22) 14.02.2024.
 (96) [EP 19201343.1](#) 03.10.2019.
 (97) EP 3632215, 08.04.2020. 202015, En
 (97) EP 3632215, 03.01.2024. 202401, En
 (31) 201800009116 (32) 03.10.2018. (33) IT

(54) **POSTUPAK PROIZVODNJE VINA**
 WINE-MAKING PROCESS

- (73) ENOLOGICA VASON S.P.A., Via Nassar, 37, 37029 San Pietro in Cariano (VR), IT
 (72) Albano Vason, Via Valpolicella 1/B, 37029 San Pietro in Cariano (VR), IT
 Gianmaria Zanella, Via Enrico Fermi 22, 37015 Sant'Ambrogio di Valpolicella (VR), IT
 Marco Adolfo Marconi, Via Cesare Battisti 25, 37020 Fosse Di Sant'Anna D'Alfaedo (VR), IT
 (74) ZMP IP d.o.o., Zagreb, HR

(51) MKP (10) [HR P20240178 T1](#)

A23L 3/36 (2006.01)
A23B 7/04 (2006.01)
A23L 19/00 (2016.01)

- (11) P20240178 (46) 26.04.2024.
 (21) P20240178T (22) 05.02.2024.
 (96) [EP 21214146.9](#) 13.12.2021.
 (97) EP 4039102, 10.08.2022. 202232, En
 (97) EP 4039102, 13.12.2023. 202350, En
 (31) 202100723 (32) 08.02.2021. (33) VN

(54) **POSTUPAK ZA ZAMRZAVANJE SORTI SVJEŽIH KOKOSOVIH**
PLODOVA
 PROCESS FOR FREEZING KINDS OF FRESH COCONUT FRUITS

- (73)(72) Naim Shadid, De Febrero Street, Av. 27, La Esperille Aria, Sanyo Domingo Comity, DM
 (74) CPZ - CENTAR ZA PATENTE d.o.o., Zagreb, HR

(51) MKP (10) [HR P20240209 T1](#)

A24D 3/04 (2006.01)
A24D 3/06 (2006.01)
A24D 3/10 (2006.01)
A24D 3/16 (2006.01)
A24D 3/02 (2006.01)

- (11) P20240209 (46) 26.04.2024.
 (21) P20240209T (22) 13.02.2024.
 (86) PCT/EP2021074904 10.09.2021.
 (96) [EP 21777455.3](#) 10.09.2021.
 (87) [WO2022053597](#), 17.03.2022.
 (97) EP 4210517, 19.07.2023. 202329, De
 (97) EP 4210517, 27.12.2023. 202352, De
 (31) 20195458 (32) 10.09.2020. (33) EP

(54) **UREĐAJ ZA FILTRIRANJE DIMA**
 DEVICE FOR FILTERING SMOKE

- (73)(72) Andreas Setzer, Köstlergasse 6-8/1/26, 1060 Wien, AT
 (74) PRODUCTA d.o.o., Zagreb, HR

(51) MKP (10) [HR P20240236 T1](#)

A61K 31/00 (2006.01)
A61K 31/4709 (2006.01)
A61K 31/472 (2006.01)
A61K 31/497 (2006.01)
A61K 31/501 (2006.01)
A61K 31/517 (2006.01)
A61K 31/5377 (2006.01)
A61P 1/06 (2006.01)

- (11) P20240236 (46) 26.04.2024.
 (21) P20240236T (22) 16.02.2024.
 (86) PCT/GB2021050498 26.02.2021.
 (96) [EP 21709784.9](#) 26.02.2021.
 (87) [WO2021171035](#), 02.09.2021.
 (97) EP 4103161, 21.12.2022. 202251, En
 (97) EP 4103161, 20.12.2023. 202351, En
 (31) 202002926 (32) 28.02.2020. (33) GB

(54) **PRIPRAVCI I NJIHOVA UPOTREBA**

COMPOSITIONS AND USES THEREOF

- (73) BenevolentAI Cambridge Limited, 4-8 Maple Street, W1T 5HD London, GB
 (72) Nicola Robas, BenevolentAI Cambridge Limited, 4-8 Maple Street, W1T 5HD London, GB
 Monica Belich, BenevolentAI Cambridge Limited, 4-8 Maple Street, W1T 5HD London, GB
 (74) PRODUCTA d.o.o., Zagreb, HR

(51) MKP (10) [HR P20240090 T1](#)

A61K 31/216 (2006.01)
A61K 31/593 (2006.01)
A61K 31/353 (2006.01)
A61P 27/14 (2006.01)
A61K 31/192 (2006.01)
A61K 45/06 (2006.01)
A61P 37/08 (2006.01)
A61K 31/352 (2006.01)
A61K 36/53 (2006.01)
A61K 31/05 (2006.01)
A61K 9/48 (2006.01)
A61K 9/20 (2006.01)
A61K 9/24 (2006.01)
A61K 36/535 (2006.01)

- (11) P20240090 (46) 26.04.2024.
 (21) P20240090T (22) 18.01.2024.
 (86) PCT/IB2015057267 21.09.2015.
 (96) [EP 15791737.8](#) 21.09.2015.
 (87) [WO2016046728](#), 31.03.2016.
 (97) EP 3197556, 02.08.2017. 201731, En
 (97) EP 3197556, 01.11.2023. 202344, En
 (31) MI20141641 (32) 22.09.2014. (33) IT

(54) **KOMPOZICIJA ZA PREVENCIJU I/ILI LIJEČENJE SIMPTOMA**
ALERGIJE
 COMPOSITION FOR THE PREVENTION AND/OR TREATMENT OF ALLERGY SYMPTOMS

- (73) NTC s.r.l., Via L.Razza, 3, 20124 Milano, IT
 (72) Cesare Busetti, c/o NTC S.R.L., Via Luigi Razza 3, I-20124 Milano, IT
 Fabrizio Niccolai, c/o NTC S.R.L., Via Luigi Razza 3, I-20124 Milano, IT
 Daniela Zelaschi, c/o NTC S.R.L., Via Luigi Razza 3, I-20124 Milano, IT
 (74) Marin Karuza, Zagreb, HR

(51) MKP (10) [HR P20240231 T1](#)

A61K 31/436 (2006.01)
A61K 31/519 (2006.01)

- (11) P20240231 (46) 26.04.2024.
 (21) P20240231T (22) 16.02.2024.
 (86) PCT/US2016020467 02.03.2016.
 (96) [EP 16759417.5](#) 02.03.2016.
 (87) [WO2016141068](#), 09.09.2016.
 (97) EP 3265084, 10.01.2018. 201802, En
 (97) EP 3265084, 22.11.2023. 202347, En
 (31) 201562127717 P (32) 03.03.2015. (33) US
 201562193518 P 16.07.2015. US

(54) **FARMACEUTSKE FORMULACIJE INHIBITORA BRUTONOVE**
TIROZIN KINAZE
 PHARMACEUTICAL FORMULATIONS OF BRUTON'S TYROSINE KINASE INHIBITOR

- (73) Pharmacyclics LLC, 1 N. Waukegan Road, North Chicago, IL 60064, US
 (72) Harisha Atluri, 310 Alto Maclane Street, Palo Alto, CA 94306, US
 Ching Wah Chong, 3332 Kipling Place, Fremont, CA 94536, US
 Robert Kuehl, 23 Medau Place, San Francisco, CA 94133, US
 Heow Tan, 10094 Randy Lane, Cupertino, CA 95014, US
 (74) CPZ - CENTAR ZA PATENTE d.o.o., Zagreb, HR

(51) MKP (10) [HR P20240234 T1](#)

A61K 31/4375 (2006.01)
C07D 401/12 (2006.01)
A61P 43/00 (2006.01)
C07D 471/04 (2006.01)
C07D 519/00 (2006.01)

- (11) P20240234 (46) 26.04.2024.
 (21) P20240234T (22) 16.02.2024.
 (86) PCT/US2019021243 07.03.2019.

- (96) [EP 19765136.7](#) 07.03.2019.
 (87) [WO2019173653](#), 12.09.2019.
 (97) EP 3761980, 13.01.2021. 202102, En
 (97) EP 3761980, 29.11.2023. 202348, En
- (31) 201862639988 P (32) 07.03.2018. (33) US
 201862690933 P 27.06.2018. US
- (54) **AMINOKISELINSKI SPOJEVI I POSTUPCI ZA UPORABU**
AMINO ACID COMPOUNDS AND METHODS OF USE
- (73) Pliant Therapeutics, Inc., 260 Littlefield Avenue, South San Francisco, CA 94080, US
- (72) Jacob Cha, c/o Pliant Therapeutics, Inc., 260 Littlefield Avenue, South San Francisco, CA 94080, US
 Chengguo Dong, c/o Pliant Therapeutics, Inc., 260 Littlefield Avenue, South San Francisco, CA 94080, US
 Timothy Hom, c/o Pliant Therapeutics, Inc., 260 Littlefield Avenue, South San Francisco, CA 94080, US
 Lan Jiang, c/o Pliant Therapeutics, Inc., 260 Littlefield Avenue, South San Francisco, CA 94080, US
 Katerina Leftheris, c/o Pliant Therapeutics, Inc., 260 Littlefield Avenue, South San Francisco, CA 94080, US
 Hui Li, c/o Pliant Therapeutics, Inc., 260 Littlefield Avenue, South San Francisco, CA 94080, US
 David J. Morgans Jr., c/o Pliant Therapeutics, Inc., 260 Littlefield Avenue, South San Francisco, CA 94080, US
 Manuel Munoz, c/o Pliant Therapeutics, Inc., 260 Littlefield Avenue, South San Francisco, CA 94080, US
 Maureen Reilly, c/o Pliant Therapeutics, Inc., 260 Littlefield Avenue, South San Francisco, CA 94080, US
 Yajun Zheng, c/o Pliant Therapeutics, Inc., 260 Littlefield Avenue, South San Francisco, CA 94080, US
 Christopher Bailey, South San Francisco, CA 94080, US
 Darren Finkelstein, South San Francisco, CA 94080, US
- (74) CPZ - CENTAR ZA PATENTE d.o.o., Zagreb, HR
-
- (51) MKP (10) [HR P20240225 T1](#)
A61K 31/4965 (2006.01)
A61K 31/497 (2006.01)
A61P 7/06 (2006.01)
- (11) P20240225 (46) 26.04.2024.
 (21) P20240225T (22) 14.02.2024.
- (96) [EP 18166225.5](#) 03.05.2012.
 (97) EP 3406251, 28.11.2018. 201848, En
 (97) EP 3406251, 29.11.2023. 202348, En
- (31) 201161482171 P (32) 03.05.2011. (33) US
 12722013.5 ; 03.05.2012.
- (54) **AKTIVATORI PIRUVAT KINAZE ZA UPORABU U TERAPIJI**
PYRUVATE KINASE ACTIVATORS FOR USE IN THERAPY
- (73) Agios Pharmaceuticals, Inc., 88 Sidney Street, Cambridge, MA 02139, US
- (72) Shin-San Michael Su, 128 Beacon Street, Unit F, Boston, MA 02116, US
 Lenny Dang, 30 Union Park Street, No 201, Boston, MA, US
- (74) ZMP IP d.o.o., Zagreb, HR
-
- (51) MKP (10) [HR P20231478 T1](#)
A61K 31/506 (2006.01)
A61K 31/337 (2006.01)
A61K 31/357 (2006.01)
A61K 31/4184 (2006.01)
A61K 31/437 (2006.01)
A61K 31/4523 (2006.01)
A61K 31/519 (2006.01)
A61K 31/7068 (2006.01)
A61K 45/06 (2006.01)
A61P 35/00 (2006.01)
A61P 35/02 (2006.01)
A61P 35/04 (2006.01)
G01N 33/50 (2006.01)
- (11) P20231478 (46) 26.04.2024.
 (21) P20231478T (22) 17.11.2023.
- (86) PCT/US2019068311 23.12.2019.
 (96) [EP 19842712.2](#) 23.12.2019.
 (87) [WO2020139828](#), 02.07.2020.
 (97) EP 3902547, 03.11.2021. 202144, En
 (97) EP 3902547, 20.09.2023. 202338, En
- (31) 201862786105 P (32) 28.12.2018. (33) US
 201962926341 P 25.10.2019. US
 201962933830 P 11.11.2019. US
- (54) **CSF1R INHIBITORI ZA PRIMJENU U LIJEČENJU RAKA**
CSF1R INHIBITORS FOR USE IN TREATING CANCER
- (73) Deciphera Pharmaceuticals, LLC, 200 Smith Street, Waltham, MA 02451, US
- (72) Daniel L. Flynn, 4165 Blackjack Oak Drive, Lawrence, KS 66047, US
 Bryan D. Smith, 200 Smith Street, Waltham, MA 02451, US
 Rodrigo Ruiz Soto, 200 Smith Street, Waltham, MA 02451, US
 Keisuke Kuida, 200 Smith Street, Waltham, MA 02451, US
- (74) Marin Karuza, Zagreb, HR
-
- (51) MKP (10) [HR P20240168 T1](#)
A61K 31/513 (2006.01)
A61K 31/5365 (2006.01)
A61K 45/06 (2006.01)
A61K 9/00 (2006.01)
A61P 31/00 (2006.01)
A61P 31/12 (2006.01)
A61P 31/18 (2006.01)
A61P 37/04 (2006.01)
A61P 43/00 (2006.01)
- (11) P20240168 (46) 26.04.2024.
 (21) P20240168T (22) 02.02.2024.
- (96) [EP 19151897.6](#) 24.01.2011.
 (97) EP 3494972, 12.06.2019. 201924, En
 (97) EP 3494972, 13.12.2023. 202350, En
- (31) 29858910 P (32) 27.01.2010. (33) US
 11737484.3 ; 24.01.2011.
- (54) **KOMBINACIJE DOLUTEGRAVIRA I LAMIVUDINA ZA**
LIJEČENJE HIV INFEKCIJE
COMBINATIONS OF DOLUTEGRAVIR AND LAMIVUDINE FOR
THE TREATMENT OF HIV INFECTION
- (73) VIV Healthcare Company, 251 Little Falls Drive, Wilmington, DE 19808, US
- (72) Mark Richard Underwood, c/o GlaxoSmithKline, Global Patents Dept, Five Moore Drive, Research Triangle Park, NC 27709, US
- (74) ZMP IP d.o.o., Zagreb, HR
-
- (51) MKP (10) [HR P20240017 T1](#)
A61K 38/00 (2006.01)
C07K 14/435 (2006.01)
C07K 14/47 (2006.01)
G01N 33/50 (2006.01)
- (11) P20240017 (46) 26.04.2024.
 (21) P20240017T (22) 05.01.2024.
- (86) PCT/EP2020064893 28.05.2020.
 (96) [EP 20728497.7](#) 28.05.2020.
 (87) [WO2020239937](#), 03.12.2020. , En
 (97) EP 3840767, 30.06.2021. 202126, En
 (97) EP 3840767, 15.11.2023. 202346, En
- (31) 19177444 (32) 29.05.2019. (33) EP
- (54) **PEPTIDI**
PEPTIDES
- (73) Hubro Therapeutics AS, Ullernchausséen 64, 0379 Oslo, NO
 Jon Amund Eriksen, Bjørntvedtgata 37, 3916 Porsgrunn, NO
- (74) Marin Karuza, Zagreb, HR
-
- (51) MKP (10) [HR P20240222 T1](#)
A61K 38/00 (2006.01)
C07K 1/14 (2006.01)
C07K 1/22 (2006.01)
C07K 1/18 (2006.01)
C07K 1/36 (2006.01)
A61L 2/00 (2006.01)
- (11) P20240222 (46) 26.04.2024.
 (21) P20240222T (22) 14.02.2024.
- (86) PCT/US2014065391 13.11.2014.
 (96) [EP 14862284.8](#) 13.11.2014.
 (87) [WO2015073633](#), 21.05.2015.
 (97) EP 3068417, 21.09.2016. 201638, En
 (97) EP 3068417, 27.12.2023. 202352, En
- (31) 201361905075 P (32) 15.11.2013. (33) US
 201461937284 P 07.02.2014. US
- (54) **POSTUPCI INAKTIVACIJE VIRUSA KORIŠTENJEM EKOLOŠKI**
PRIHVATLJIVIH DETERDŽENATA
METHODS FOR VIRAL INACTIVATION USING ECO-FRIENDLY
DETERGENTS
- (73) F. HOFFMANN - LA ROCHE AG, Grenzacherstrasse 124, 4070 Basel, CH

- (72) Susan Fisher, 1 DNA Way, South San Francisco, CA 94080, US
Qi Chen, 1 DNA Way, South San Francisco, CA 94080, US
Lenore Norling, 1 DNA Way, South San Francisco, CA 94080, US
(74) CPZ - CENTAR ZA PATENTE d.o.o., Zagreb, HR

(51) MKP (10) [HR P20240167 T1](#)
A61K 39/395 (2006.01)
C07K 16/28 (2006.01)

(11) P20240167 (46) 26.04.2024.
(21) P20240167T (22) 02.02.2024.

(86) PCT/US2018029728 27.04.2018.

(96) [EP 18724690.5](#) 27.04.2018.

(87) [WO2018200918](#), 01.11.2018.

(97) EP 3615066, 04.03.2020. 202010, En

(97) EP 3615066, 27.12.2023. 202352, En

(31) 201762492056 P (32) 28.04.2017. (33) US

(54) **FORMULACIJE LJUDSKIH ANTI-RANKL PROTUTIJELA I POSTUPCI NJIHOVE UPOTREBE**
FORMULATIONS OF HUMAN ANTI-RANKL ANTIBODIES, AND METHODS OF USING THE SAME

(73) Amgen Inc., One Amgen Center Drive, Thousand Oaks, CA 91320-1799, US

(72) Stephen Robert Brych, 2488 Gillingham Circle, Thousand Oaks, CA 91362, US

Lyanne M. Wong, 28861 Silversmith Drive, Valencia, CA 91354, US
Jaymille Fallon, 28915 Thousand Oaks Blvd, 187, Agoura Hills, CA 91301, US

Monica Michelle Goss, 3050 Lodgewood Street, Newbury Park, CA 91320, US

Hua Gu Jian, 1525 Silver Shadow Drive, Thousand Oaks, CA 91320, US

Pavan K. Ghattyvenkatakrishna, 285 Third Street N121, Cambridge, MA 02142, US

(74) PRODUCTA d.o.o., Zagreb, HR

(51) MKP (10) [HR P20240169 T1](#)
A61K 39/395 (2006.01)
C07K 16/30 (2006.01)
A61K 45/06 (2006.01)

(11) P20240169 (46) 26.04.2024.
(21) P20240169T (22) 02.02.2024.

(96) [EP 20194625.8](#) 21.05.2013.

(97) EP 3791896, 17.03.2021. 202111, En

(97) EP 3791896, 10.01.2024. 202402, En

(31) PCT/EP2012/002210 (32) 23.05.2012. (33) WO

(62) 13724523.9 ; 21.05.2013.

(54) **KOMBINIRANA TERAPIJA KOJA UKLJUČUJE ANTITIJELA PROTIV KLAUDINA 18.2 ZA LIJEČENJE RAKA**
COMBINATION THERAPY INVOLVING ANTIBODIES AGAINST CLAUDIN 18.2 FOR TREATMENT OF CANCER

(73) Astellas Pharma Inc., 5-1, Nihonbashi-Honcho 2-Chome, Chuo-ku, 103-8411 Tokyo, JP
TRON - Translationale Onkologie an der Universitätsmedizin der Johannes Gutenberg- Universität Mainz gemeinnützige GmbH, Freiligrathstrasse 12, 55131 Mainz, DE

(72) Ugur Sahin, Philipp-von-Zabern-Platz 1, 55116 Mainz, DE
Özlem Türeci, Philipp-von-Zabern-Platz 1, 55116 Mainz, DE
Rita Mithnacht-Kraus, Taunusstrasse 45, 61169 Friedberg, DE
Stefan Denis Jacobs, Friedenstrasse 7, 55252 Mainz-Kastel, DE
Magdalena Jadwiga Utsch, Fingerkrautweg 30b, 55262 Heidesheim am Rhein, DE

Cornelia Adriana Maria Heinz, Auf den Eilmorgen 22, 55278 Dalheim, DE

Christiane Regina Stadler, Fritz-Bockius Strasse 13, 64625 Bensheim, DE

(74) ZMP IP d.o.o., Zagreb, HR

(51) MKP (10) [HR P20240181 T1](#)
A61K 9/00 (2006.01)
A61K 9/14 (2006.01)
A61K 9/16 (2006.01)
A61K 31/352 (2006.01)
A61K 9/08 (2006.01)
A61K 47/32 (2006.01)

(11) P20240181 (46) 26.04.2024.
(21) P20240181T (22) 06.02.2024.

(86) PCT/EP2021051499 22.01.2021.

(96) [EP 21701961.1](#) 22.01.2021.

(87) [WO2021148633](#), 29.07.2021.

- (97) EP 4093374, 30.11.2022. 202248, De
(97) EP 4093374, 15.11.2023. 202346, De
(31) 20153429 (32) 23.01.2020. (33) EP

(54) **KOMPLEKS 7-DEACETILFORSKOLINA I PVP**
COMPLEX OF 7-DEACETYLFORSKOLIN AND PVP

(73) SciPharm S.à r.l. , 7, Fausermillen, 6689 Mertert, LU

(72) Andreas Kubin, Niederwaldstrasse 8, 3032 Eichgraben, AT

(74) ZMP IP d.o.o., Zagreb, HR

(51) MKP (10) [HR P20240166 T1](#)
A61K 9/08 (2006.01)
A61K 9/00 (2006.01)
A61K 38/095 (2019.01)
A61P 5/10 (2006.01)
A61P 25/00 (2006.01)
A61P 25/14 (2006.01)
A61P 43/00 (2006.01)
A61P 3/00 (2006.01)
A61P 3/04 (2006.01)

(11) P20240166 (46) 26.04.2024.
(21) P20240166T (22) 02.02.2024.

(96) [EP 19216650.2](#) 14.09.2015.

(97) EP 3666258, 17.06.2020. 202025, En

(97) EP 3666258, 15.11.2023. 202346, En

(31) 201462052957 P (32) 19.09.2014. (33) US

(62) 15772107.7 ; 14.09.2015.

(54) **POSTUPAK LIJEČENJA PRADER-WILLIJEVOG SINDROMA**
METHOD OF TREATING PRADER-WILLI SYNDROME

(73) Ferring B.V., Polaris Avenue 144, 2132 JX Hoofddorp, NL

(72) Pascal Danglas, Chalet Champ de Brent, Chemin Champ de Brent 6, Glutieres, 1867 Ollon VD, CH

Michael Reidy, 16 Stonybrook Trail, Kinnelon, NJ 07405, US

Paul Korner, 809 Winnebago Drive, Franklin Lakes, NJ 07417, US
Sudarkodi Alagarsamy, 2484 Allo Cerro Cr., San Diego, CA 92109, US

(74) PRODUCTA d.o.o., Zagreb, HR

(51) MKP (10) [HR P20240197 T1](#)
A61K 9/08 (2006.01)
A61K 9/00 (2006.01)
A61K 47/18 (2017.01)
A61K 47/40 (2006.01)
A61K 31/517 (2006.01)
A61P 31/12 (2006.01)
A61P 31/22 (2006.01)
C07D 239/84 (2006.01)

(11) P20240197 (46) 26.04.2024.
(21) P20240197T (22) 08.02.2024.

(96) [EP 19176985.0](#) 28.02.2013.

(97) EP 3556350, 23.10.2019. 201943, De

(97) EP 3556350, 10.01.2024. 202402, De

(31) 102012101680 (32) 29.02.2012. (33) DE

(62) 13707000.9 ; 28.02.2013.

(54) **FARMACEUTSKI PRIPRAVAK KOJI SADRŽI PROTUVIRUSNI DERIVAT DIHIDROKINAZOLINA KOJI IMA KONFIGURACIJU S NA POLOŽAJU 4**

PHARMACEUTICAL PREPARATION COMPRISING AN ANTIVIRAL DIHYDROQUINAZOLINE DERIVATIVE WITH S CONFIGURATION IN POSITION 4

(73) AIC246 AG & Co. KG, Friedrich-Ebert-Str. 475, 42117 Wuppertal, DE

(72) Kerstin Paulus, Hugo-Schlimm-Str.65, 40882 Ratingen, DE

Wilfried Schwab, An den Hainbuchen 12, 14542 Werder (Havel), DE

Dominique Grunder, Schafmattstr. 11, 3123 Belp, CH

Peter Van Hoogevest, Ägyptenpfad 22, 67433 Neustadt an der Weinstraße, DE

(74) ZMP IP d.o.o., Zagreb, HR

(51) MKP (10) [HR P20240200 T1](#)
A61K 9/16 (2006.01)
A61K 9/20 (2006.01)
A61K 9/28 (2006.01)
A61K 31/4178 (2006.01)
A61P 9/04 (2006.01)

(11) P20240200 (46) 26.04.2024.
(21) P20240200T (22) 09.02.2024.

(86)	PCT/US2020042389	16.07.2020.			
(96)	EP 20753563.4	16.07.2020.			
(87)	WO2021011808	21.01.2021.			
(97)	EP 3999038	25.05.2022.	202221	En	
(97)	EP 3999038	10.01.2024.	202402	En	
(31)	201962875358 P	(32) 17.07.2019.		(33) US	
(54)	ORALNE FORMULACIJE INHIBITORA KARDIJSKIH SARKOMERA				
	CARDIAC SARCOMERE INHIBITOR ORAL FORMULATIONS				
(73)	Cytokinetics, Inc., 350 Oyster Point Blvd, South San Francisco, CA 94080, US				
(72)	Chunsheng Qiao, 730 Layne Court, Palo Alto, CA 94306, US				
(74)	Vukmir i suradnici odvjetničko društvo d.o.o., Zagreb, HR				
<hr/>					
(51)	MKP	(10)			HR P20240027 T1
	A61K 9/20 (2006.01)				
	A61K 31/4015 (2006.01)				
	C07D 207/26 (2006.01)				
	A61P 9/10 (2006.01)				
(11)	P20240027	(46)	26.04.2024.		
(21)	P20240027T	(22)	08.01.2024.		
(86)	PCT/US2016033965	24.05.2016.			
(96)	EP 16800643.5	24.05.2016.			
(87)	WO2016191435	01.12.2016.			
(97)	EP 3302441	11.04.2018.	201815	En	
(97)	EP 3302441	13.12.2023.	202350	En	
(31)	201510271449	(32) 25.05.2015.		(33) CN	
	201510430387	21.07.2015.		CN	
	201510648574	10.10.2015.		CN	
	201610099672	24.02.2016.		CN	
(54)	POSTUPCI ZA PROIZVODNJU BRIVARACETAMA				
	PROCESSES TO PRODUCE BRIVARACETAM				
(73)	Suzhou PengXu Pharmatech Co., Ltd., 268 ChangAn Road, Wujiang, 215200 Suzhou, Jiangsu, CN				
(72)	Peng Wang, 105-26 65th Ave., Apt. 6E, Forest Hills, NY 11375, US Pixu Li, Building 15, RM 601, 2358 ChangAn Road, Wujiang, Suzhou, 215200 Suzhou, Jiangsu, CN Qiang Wei, 2153 ChengNanHuaYuan, Wujiang, Suzhou, 215200 Suzhou, Jiangsu, CN Yuanhua Liu, 1203 ChengNanHuaYuan, Wujiang, Suzhou, Suzhou, 215200 Jiangsu, CN				
(74)	Danija Budimir, Zagreb, HR				
<hr/>					
(51)	MKP	(10)			HR P20231619 T1
	A61P 35/00 (2006.01)				
	C07D 491/22 (2006.01)				
	A61K 31/4375 (2006.01)				
	A61K 47/50 (2017.01)				
(11)	P20231619	(46)	26.04.2024.		
(21)	P20231619T	(22)	11.12.2023.		
(86)	PCT/US2020027831	10.04.2020.			
(96)	EP 20722197.9	10.04.2020.			
(87)	WO2020219287	29.10.2020.			
(97)	EP 3958977	02.03.2022.	202209	En	
(97)	EP 3958977	13.09.2023.	202337	En	
(31)	201962839440 P	(32) 26.04.2019.		(33) US	
	201962875169 P	17.07.2019.		US	
	202062978159 P	18.02.2020.		US	
(54)	DERIVATI KAMPTOTECINA				
	CAMPTOTHECIN DERIVATIVES				
(73)	ImmunoGen, Inc., 830 Winter Street, Waltham, MA 02451-1477, US				
(72)	Ravi Chari, 174 Winchester Street, Newton Highlands, MA 02461, US Wayne C. Widdison, 7 Holden Road, Belmont, MA 02478, US Wei Li, 6 Knowlton Drive, Acton, MA 01720, US David P. Pleyne, 16 Taft Avenue, Newton, MA 02465, US				
(74)	Marin Karuza, Zagreb, HR				
<hr/>					
(51)	MKP	(10)			HR P20240208 T1
	B01D 45/16 (2006.01)				
	B04C 3/06 (2006.01)				
(11)	P20240208	(46)	26.04.2024.		
(21)	P20240208T	(22)	12.02.2024.		
(86)	PCT/FI2019050883	11.12.2019.			
(96)	EP 19820819.1	11.12.2019.			
(87)	WO2020120839	18.06.2020.			
(97)	EP 3894045	20.10.2021.	202142	En	
(97)	EP 3894045	17.01.2024.	202403	En	
(31)	18397532	(32) 12.12.2018.		(33) EP	
(54)	UREĐAJ I METODA ZA PROČIŠĆAVANJE TEKUĆINE				
	DEVICE AND METHOD FOR FLUID PURIFICATION				
(73)	Filtrabit Oy, Sepänkatu 20, 90100 Oulu, FI				
(72)	Veikko Valli, 90100 Oulu, FI Lauri Hekkala, 90100 Oulu, FI				
(74)	ZMP IP d.o.o., Zagreb, HR				
<hr/>					
(51)	MKP	(10)			HR P20240150 T1
	B29B 9/08 (2006.01)				
	B29B 17/00 (2006.01)				
	B30B 11/28 (2006.01)				
(11)	P20240150	(46)	26.04.2024.		
(21)	P20240150T	(22)	31.01.2024.		
(86)	PCT/IB2017053061	24.05.2017.			
(96)	EP 17739308.9	24.05.2017.			
(87)	WO2017203445	30.11.2017.			
(97)	EP 3463782	10.04.2019.	201915	En	
(97)	EP 3463782	01.11.2023.	202344	En	
(31)	UA20164301	(32) 24.05.2016.		(33) IT	
(54)	KOMPAKTOR				
	COMPACTOR				
(73)	Websphere IT & Soft Solutions SRL, Strada Vasile Lascar N. 5-7, 030167 Bucuresti, RO				
(72)	Maria Giovanna Gamberini, Viale Cavour 91, 44121 Ferrara, IT				
(74)	ZMP IP d.o.o., Zagreb, HR				
<hr/>					
(51)	MKP	(10)			HR P20240018 T1
	B65D 23/00 (2006.01)				
	B01L 3/00 (2006.01)				
(11)	P20240018	(46)	26.04.2024.		
(21)	P20240018T	(22)	05.01.2024.		
(96)	EP 20000305.1	24.08.2020.			
(97)	EP 3798151	31.03.2021.	202113	De	
(97)	EP 3798151	11.10.2023.	202341	De	
(31)	102019006182	(32) 29.08.2019.		(33) DE	
(54)	BOČA ZA UZORKE, POSEBNO BOČA ZA MLIJEČNE UZORKE				
	SAMPLE BOTTLE, ESPECIALLY A MILK SAMPLE BOTTLE				
(73)	Bartec Benke GmbH, Schulstrasse 30, 94239 Gotteszell, DE				
(72)	Dieter Lerach, Gernfelderweg 2, 94227 Zwiesel, DE Martin Nagl, Berging 1, 94530 Auerbach, DE				
(74)	CPZ - CENTAR ZA PATENTE d.o.o., Zagreb, HR				
<hr/>					
(51)	MKP	(10)			HR P20240239 T1
	B65D 51/16 (2006.01)				
	B65D 53/02 (2006.01)				
	B65D 17/28 (2006.01)				
(11)	P20240239	(46)	26.04.2024.		
(21)	P20240239T	(22)	16.02.2024.		
(86)	PCT/EP2019065890	17.06.2019.			
(96)	EP 19731964.3	17.06.2019.			
(87)	WO2019243260	26.12.2019.			
(97)	EP 3790814	17.03.2021.	202111	De	
(97)	EP 3790814	03.01.2024.	202401	De	
(31)	18178561	(32) 19.06.2018.		(33) EP	
(54)	METALNI POKLOPAC ZA LIMENKE				
	METALLIC CAN LID				
(73)	Top Cap Holding GmbH, Untere Sparchen 50, 6330 Kufstein, AT				
(72)	Gregor Anton Piech, Rohrmoosweg 4, 6370 Reith bei Kitzbühel, AT				
(74)	CPZ - CENTAR ZA PATENTE d.o.o., Zagreb, HR				
<hr/>					
(51)	MKP	(10)			HR P20231526 T1
	B65D 51/30 (2006.01)				
	B65D 81/26 (2006.01)				
(11)	P20231526	(46)	26.04.2024.		
(21)	P20231526T	(22)	27.11.2023.		
(96)	EP 21211230.4	30.11.2021.			
(97)	EP 4008650	08.06.2022.	202223	En	
(97)	EP 4008650	04.10.2023.	202340	En	
(31)	202017108997	(32) 01.12.2020.		(33) US	
(54)	SISTEM ZA KONTROLU VLAŽNOSTI				
	HUMIDITY CONTROL SYSTEM				

- (73) Desiccare, Inc., 3930 W. Windmill Lane, Suite 100, Las Vegas, NV 89139, US
- (72) Benjamin Edward Blankenhorn, Las Vegas, US
Vaughn E. Fitzgerald, Henderson, US
Sammie Joe Glorioso, Ridgeland, US
- (74) Marin Karuza, Zagreb, HR

- (51) MKP (10) [HR P20240233 T1](#)
B65D 81/32 (2006.01)
- (11) P20240233 (46) 26.04.2024.
(21) P20240233T (22) 16.02.2024.
- (96) [EP 20020643.1](#) 23.12.2020.
(97) EP 3851397, 21.07.2021. 202129, En
(97) EP 3851397, 22.11.2023. 202347, En
- (31) 43261420 (32) 17.01.2020. (33) PL

(54) **SPREMNIK ZA MEDIKAMENTE**
CONTAINER FOR MEDICINES

- (73) Gerresheimer Boleslawiec Spolka Akcyjna, ul. Boleslawa Chrobrego 15, 59-700 Boleslawiec, PL
- (72) Bartosz Plesniak, Szczytnica 119/1/9, 59-720 Raciborowice Górne, PL
- (74) Hraste & Partneri odvjetničko društvo d.o.o., Zagreb, HR

- (51) MKP (10) [HR P20231752 T1](#)
C02F 1/76 (2023.01)
C01B 21/09 (2006.01)
- (11) P20231752 (46) 26.04.2024.
(21) P20231752T (22) 29.12.2023.
- (86) PCT/IB2017055570 14.09.2017.
(96) [EP 17784389.3](#) 14.09.2017.
(87) [WO201805127.1](#), 22.03.2018. , En
(97) EP 3512814, 24.07.2019. 201930, En
(97) EP 3512814, 01.11.2023. 202344, En
- (31) 201600092675 (32) 14.09.2016. (33) IT

(54) **POSTUPAK ZA KONTROLIRANU PROIZVODNJU**
MONOKLORAMINA ZA SANITIZACIJU TEKUĆINE
METHOD FOR THE CONTROLLED PRODUCTION OF
MONOCHLORAMINE FOR SANITIZING FLUIDS

- (73) Acel S.p.A., Via G. Righi n. 11/13, 43122 Parma, IT
- (72) Marco Gatti, c/o ACEL S.r.l., Via G. Righi 9, Q.Re Moletolo, 43122 Parma, IT
- (74) Marin Karuza, Zagreb, HR

- (51) MKP (10) [HR P20240216 T1](#)
C02F 3/00 (2023.01)
C02F 3/30 (2023.01)
- (11) P20240216 (46) 26.04.2024.
(21) P20240216T (22) 13.02.2024.
- (86) PCT/EP2018067639 29.06.2018.
(96) [EP 18732831.5](#) 29.06.2018.
(87) [WO2019002574](#), 03.01.2019.
(97) EP 3645469, 06.05.2020. 202019, En
(97) EP 3645469, 20.12.2023. 202351, En
- (31) 17179025 (32) 30.06.2017. (33) EP

(54) **POSTROJENJE ZA OBRADU OTPADNE VODE I POSTUPAK**
NJEGOVOG UPRAVLJANJA
WASTEWATER TREATMENT PLANT AND METHOD OF
CONTROLLING IT

- (73) Veolia Water Solutions & Technologies Support, 1 Place Montgolfier, Immeuble L'Aquarène, 94410 Saint-Maurice, FR
- (72) Anna Katrine Vangsgaard, Vølundsgade 28 5.th, 2200 København N, DK
Romain Louis Gilles Lemaire, 42 rue du Professeur Debré, 37210 Vernou sur Brenne, FR
Bartholomeus Franciscus Smets, Abildvang 134, 2700 Brønshøj, DK
Sara Elisabet Margareta Ekström, Ystadsgatan 25, 214 24 Malmö, SE
- (74) Hraste & Partneri odvjetničko društvo d.o.o., Zagreb, HR

- (51) MKP (10) [HR P20240223 T1](#)
C07C 271/02 (2006.01)
C01B 21/082 (2006.01)
C01B 21/12 (2006.01)
A01N 59/00 (2006.01)

A01N 33/14 (2006.01)

A01P 1/00 (2006.01)

- (11) P20240223 (46) 26.04.2024.
(21) P20240223T (22) 14.02.2024.
- (86) PCT/IL2020050701 24.06.2020.
(96) [EP 20836356.4](#) 24.06.2020.
(87) [WO2021005588](#), 14.01.2021.
(97) EP 3997061, 18.05.2022. 202220, En
(97) EP 3997061, 20.12.2023. 202351, En
- (31) 201962871412 P (32) 08.07.2019. (33) US
- (54) **POSTUPAK PROIZVODNJE OTOPINE AMONIJA KARBAMATA**
PROCESS FOR PRODUCING A SOLUTION OF AMMONIUM
CARBAMATE
- (73) A.Y. LABORATORIES LTD., 8 Beeri Street, 6468208 Tel Aviv, IL
- (72) Ayala Barak, 8 Beeri Street, 6468208 Tel Aviv, IL
- (74) PETOŠEVIĆ d.o.o., Zagreb, HR

(51) MKP (10) [HR P20240218 T1](#)

- C07D 213/73** (2006.01)
C07D 317/64 (2006.01)
C07D 231/56 (2006.01)
C07D 401/04 (2006.01)
C07D 237/14 (2006.01)
C07D 237/16 (2006.01)
C07D 405/08 (2006.01)
C07D 241/18 (2006.01)
C07D 471/04 (2006.01)
C07D 261/08 (2006.01)
C07D 261/20 (2006.01)
C07C 235/00 (2006.01)
C07D 271/113 (2006.01)
C07D 213/30 (2006.01)
C07D 213/64 (2006.01)
C07D 213/66 (2006.01)
A61K 31/44 (2006.01)
A61P 35/00 (2006.01)

- (11) P20240218 (46) 26.04.2024.
(21) P20240218T (22) 13.02.2024.
- (86) PCT/US2017031360 05.05.2017.
(96) [EP 17723899.5](#) 05.05.2017.
(87) [WO2017193034](#), 09.11.2017.
(97) EP 3452448, 13.03.2019. 201911, En
(97) EP 3452448, 20.12.2023. 202351, En
- (31) 201662332278 P (32) 05.05.2016. (33) US

(54) **MODULATORI INTEGRIRANOG PUTA STRESA**
MODULATORS OF THE INTEGRATED STRESS PATHWAY

- (73) Calico Life Sciences LLC, 1170 Veterans Boulevard, South San Francisco, CA 94080, US
AbbVie Inc., 1 North Waukegan Road, North Chicago, IL 60064, US
- (72) Carmela Sidrauski, 20434 Walnut Ave, Saratoga, CA 95070, US
Marina Pliushchev, 1834 Ridge Avenue, Unit 108, Evanston, IL 60201, US
Jennifer M. Frost, 635 Yorktown Lane, Gurnee, IL 60031, US
Lawrence A. Black, 993 Green Meadow Avenue, Vernon Hills, IL 60061, US
Xiangdong Xu, 993 Green Meadow Avenue, Vernon Hills, IL 60061, US
Ramzi Farath Sweis, 1012 Plaister Avenue, Lake Bluff, IL 60044, US
Lei Shi, 1908 Trevino Terrace, Vernon Hills, IL 60061, US
Qingwei Zhang, 1820 S Falcon Drive, Libertyville, IL 60048, US
Yunsong Tong, 1408 Braxton Road, Libertyville, IL 60048, US
Charles W. Hutchins, 31005 Prairie Ridge Road, Green Oaks, IL 60048, US
Seungwon Chung, 1512 Virginia Avenue, Libertyville, IL 60048, US
Michael J. Dart, 844 Yale Lane, Highland Park, IL 60035, US
- (74) ZMP IP d.o.o., Zagreb, HR

(51) MKP (10) [HR P20240215 T1](#)

- C07D 257/02** (2006.01)
C07D 401/12 (2006.01)
A61K 51/04 (2006.01)
C07B 59/00 (2006.01)
A61P 13/08 (2006.01)
A61P 35/00 (2006.01)
A61P 43/00 (2006.01)

- (11) P20240215 (46) 26.04.2024.
(21) P20240215T (22) 13.02.2024.
- (96) [EP 21177643.0](#) 22.03.2017.
(97) EP 3925952, 22.12.2021. 202151, En
(97) EP 3925952, 29.11.2023. 202348, En

- (31) 201662311697 P (32) 22.03.2016. (33) US
(62) 17771028.2 ; 22.03.2017.
- (54) **SREDSTVA SA VISOKIM AFINITETOM ZA CILJANI UČINAK NA MEMBRANSKI ANTIGEN SPECIFIČAN ZA PROSTATU ZA ENDORADIOTERAPIJU RAKA PROSTATE**
PROSTATE-SPECIFIC MEMBRANE ANTIGEN TARGETED HIGH-AFFINITY AGENTS FOR ENDORADIOTHERAPY OF PROSTATE CANCER
- (73) The Johns Hopkins University, 3400 N. Charles Street, Baltimore, MD 21218, US
(72) Martin G Pomper, Baltimore, US
Sangeeta Ray, Elicott City, US
(74) ZMP IP d.o.o., Zagreb, HR
-
- (51) MKP (10) [HR P20231308 T1](#)
C07D 271/06 (2006.01)
C07C 311/07 (2006.01)
- (11) P20231308 (46) 26.04.2024.
(21) P20231308T (22) 19.10.2023.
- (86) PCT/HU2018050019 18.05.2018.
(96) [EP 18806925.6](#) 18.05.2018.
(87) [WO2018215807](#), 29.11.2018. , En
(97) EP 3630738, 08.04.2020. 202015, En
(97) EP 3630738, 19.07.2023. 202329, En
- (31) 1700216 (32) 22.05.2017. (33) HU
- (54) **POSTUPAK ZA PROIZVODNJU OZANIMODA**
PROCESS FOR THE PRODUCTION OF OZANIMOD
- (73) Egis Gyógyszergyár Zrt., Keresztúri út 30-38, 1106 Budapest, HU
(72) Márta Porcs-Makkay, Dorozsmai utca 211-2136 lph, 1142 Budapest, HU
Gyula Simig, Hollósy Simon u. 25, 1126 Budapest, HU
Eniko Molnár, Titkár u. 16, 2030 Érd, HU
János Pethő, Páskomliget u. 51, 1156 Budapest, HU
Balázs Volk, Pilisi u. 54, 1106 Budapest, HU
László Szlávik, Jász u. 57. II/9, 1135 Budapest, HU
Éva Szabó, Menyhért u. 14., 1162 Budapest, HU
Judit Halász, Erdősor u. 11, 1046 Budapest, HU
(74) PETOŠEVIĆ d.o.o., Zagreb, HR
-
- (51) MKP (10) [HR P20240199 T1](#)
C07D 498/18 (2006.01)
A61K 31/436 (2006.01)
A61P 19/00 (2006.01)
A61P 3/04 (2006.01)
A61P 9/10 (2006.01)
A61P 11/00 (2006.01)
A61P 25/16 (2006.01)
A61P 25/28 (2006.01)
A61P 35/00 (2006.01)
A61P 19/10 (2006.01)
A61P 37/00 (2006.01)
A61P 13/12 (2006.01)
A61P 25/02 (2006.01)
A61P 19/02 (2006.01)
A61P 9/12 (2006.01)
A61P 3/10 (2006.01)
A61P 31/10 (2006.01)
A61P 29/00 (2006.01)
C07F 9/32 (2006.01)
- (11) P20240199 (46) 26.04.2024.
(21) P20240199T (22) 08.02.2024.
- (86) PCT/IB2018057422 25.09.2018.
(96) [EP 18786408.7](#) 25.09.2018.
(87) [WO2019064182](#), 04.04.2019.
(97) EP 3687999, 05.08.2020. 202032, En
(97) EP 3687999, 03.01.2024. 202401, En
- (31) 201762563312 P (32) 26.09.2017. (33) US
- (54) **DERIVATI RAPAMICINA**
RAPAMYCIN DERIVATIVES
- (73) Novartis AG, 4056 Basel, CH
(72) Simone Bonazzi, Novartis Institutes for BioMedical Research Inc., 250 Massachusetts Avenue, Cambridge, MA 02139, US
Michael Connolly, Novartis Institutes for Biomedical Research Inc., 250 Massachusetts Avenue, Cambridge, MA 02139, US
David Jonathan Glass, Novartis Institutes for Biomedical Research Inc., 250 Massachusetts Avenue, Cambridge, MA 02139, US
Manuel Mihalic, Novartis Pharma AG, Postfach, 4002 Basel, CH
Andrew William Patterson, Novartis Institutes for BioMedical Research Inc., 250 Massachusetts Avenue, Cambridge, MA 02139, US
Silvio Roggo, Novartis Pharma AG, Postfach, 4002 Basel, CH
Tea Shaviakadze, Novartis Institutes for Biomedical Research Inc., 250 Massachusetts Avenue, Cambridge, MA 02139, US
(74) ZMP IP d.o.o., Zagreb, HR
-
- (51) MKP (10) [HR P20240190 T1](#)
C07D 401/14 (2006.01)
C07D 403/06 (2006.01)
A61K 31/404 (2006.01)
A61K 31/454 (2006.01)
A61P 35/00 (2006.01)
- (11) P20240190 (46) 26.04.2024.
(21) P20240190T (22) 07.02.2024.
- (86) PCT/CN2018106524 19.09.2018.
(96) [EP 18934491.4](#) 19.09.2018.
(87) [WO2020056634](#), 26.03.2020.
(97) EP 3854790, 28.07.2021. 202130, En
(97) EP 3854790, 17.01.2024. 202403, En
- (54) **PIROL-SUPSTITUIRAN DERIVAT INDOLONA ILI NJEGOVA FARMACEUTSKI PRIHVATLJIVA SOL I POSTUPAK NJIHOVE PRIPREME I NJIHOVA PRIMJENA**
PYRROLE-SUBSTITUTED INDOLONE DERIVATIVE OR PHARMACEUTICALLY ACCEPTABLE SALT THEREOF, AND PREPARATION METHOD THEREFOR AND APPLICATION THEREOF
- (73) Suzhou Genhouse Pharmaceutical Co., Ltd., Unit 401, Building 8, Zone A, BioBAY Phase III, No.1 Xinze Road, Suzhou Industrial Park, Suzhou Area China, (jiangsu) Pilot Free Trade Zone, Jiangsu, 215123 Suzhou, CN
Shandong New Time Pharmaceutical Co., Ltd., No.1 North Outer Ring Road, 273400 Feixian County, Shandong Province, CN
(72) Lihong Hu, Floor 3, Building 1, No. 400 Fangchun Road, China Shanghai) Pilot Freetrade Zone, Pudong New Area, 201203 Shanghai, CN
(74) ZMP IP d.o.o., Zagreb, HR
-
- (51) MKP (10) [HR P20240211 T1](#)
C07D 495/04 (2006.01)
A61P 35/00 (2006.01)
A61P 37/00 (2006.01)
A61K 31/519 (2006.01)
- (11) P20240211 (46) 26.04.2024.
(21) P20240211T (22) 13.02.2024.
- (86) PCT/EP2019083773 05.12.2019.
- (51) MKP (10) [HR P20231308 T1](#)
C07D 498/18 (2006.01)
A61K 31/436 (2006.01)
A61P 19/00 (2006.01)
A61P 3/04 (2006.01)
A61P 9/10 (2006.01)
A61P 11/00 (2006.01)
A61P 25/16 (2006.01)
A61P 25/28 (2006.01)
A61P 35/00 (2006.01)
A61P 19/10 (2006.01)
A61P 37/00 (2006.01)
A61P 13/12 (2006.01)
A61P 25/02 (2006.01)
A61P 19/02 (2006.01)
A61P 9/12 (2006.01)
A61P 3/10 (2006.01)
A61P 31/10 (2006.01)
A61P 29/00 (2006.01)
C07F 9/32 (2006.01)
- (11) P20231527 (46) 26.04.2024.
(21) P20231527T (22) 27.11.2023.
- (86) PCT/US2019067717 20.12.2019.
(96) [EP 19842497.0](#) 20.12.2019.
(87) [WO2020132381](#), 25.06.2020.
(97) EP 3898638, 27.10.2021. 202143, En
(97) EP 3898638, 30.08.2023. 202335, En
- (31) 201862783223 P (32) 21.12.2018. (33) US
- (54) **KRISTALNI OBLICI PAR4 INHIBITORA**
CRYSTALLINE FORMS OF A PAR4 INHIBITOR

- (73) Bristol-Myers Squibb Company, Route 206 and Province Line Road, Princeton, NJ 08543, US
- (72) Roxana F. Schlam, Yehonatan 3, 4524643 Hod Hasharon, IL
Nicolas Cuniere, c/o Bristol-Myers Squibb Company, Route 206 and Province Line Road, Princeton, NJ 08543, US
Victoria A. Mbachu, c/o Bristol-Myers Squibb Company, Route 206 and Province Line Road, Princeton, NJ 08543, US
Zhongping Shi, c/o Bristol-Myers Squibb Company, Route 206 and Province Line Road, Princeton, NJ 08543, US
Petinka I. Vlahova, 3065 Kent Avenue West, Lafayette, IN 47906, US
- (74) Marin Karuza, Zagreb, HR

- HUMAN MONOCLONAL ANTIBODIES TO SEVERE ACUTE RESPIRATORY SYNDROME CORONAVIRUS 2 (SARS-COV-2)
- (73) Vanderbilt University, 305 Kirkland Hall, 2201 West End Avenue, Nashville, TN 37240, US
- (72) James E. Crowe, 2101 20th Avenue South, Nashville, TN 37212, US
Seth Zost, 2213 Garland Avenue MRB IV 11475, Nashville, TN 37232, US
Robert Carnahan, 2213 Garland Avenue MRB IV 11475, Nashville, TN 37232, US
Pavlo Gilchuk, 2213 Garland Avenue MRB IV 11475, Nashville, TN 37232, US
- (74) PRODUCTA d.o.o., Zagreb, HR

(51) MKP (10) [HR P20231636 T1](#)

- C07K 16/00** (2006.01)
G01N 33/574 (2006.01)
A61K 39/395 (2006.01)
A61P 35/00 (2006.01)
A61K 39/00 (2006.01)
C07K 16/30 (2006.01)
C07K 16/42 (2006.01)
- (11) P20231636 (46) 26.04.2024.
(21) P20231636T (22) 12.12.2023.
- (86) PCT/CN2018099279 08.08.2018.
(96) [EP 18904885.3](#) 08.08.2018.
(87) [WO2019153674](#), 15.08.2019.
(97) EP 3750913, 16.12.2020. 202051, En
(97) EP 3750913, 13.09.2023. 202337, En
- (31) 201810146884 (32) 12.02.2018. (33) CN
201810330585 13.04.2018. CN
- (54) **IGG EPITOP I NJEGOVA PRIMJENA KAO CILJA**
IGG EPITOPE AND APPLICATION THEREOF AS TARGET
- (73) Beijing SIG Biopharmaceutical Technology Co., Ltd., Room 519-21, 5th Floor No. 5, Kaituo Rd. Haidian District, 100085 Beijing, CN
- (72) Xiaoyan Qiu, No. 5 Yiheyuan Road, Haidian District, 100871 Beijing, CN
Jingshu Tang, No. 5 Yiheyuan Road, Haidian District, 100871 Beijing, CN
Zhi Yang, No. 5 Yiheyuan Road, Haidian District, 100871 Beijing, CN
Chong Wang, No. 5 Yiheyuan Road, Haidian District, 100871 Beijing, CN
Jingxuan Zhang, No. 5 Yiheyuan Road, Haidian District, 100871 Beijing, CN
Hua Zhu, No. 5 Yiheyuan Road, Haidian District, 100871 Beijing, CN
Zihan Geng, No. 5 Yiheyuan Road, Haidian District, 100871 Beijing, CN
Yang Liu, No. 5 Yiheyuan Road, Haidian District, 100871 Beijing, CN
Wenhua Jiang, No. 5 Yiheyuan Road, Haidian District, 100871 Beijing, CN
Jing Huang, No. 5 Yiheyuan Road, Haidian District, 100871 Beijing, CN
- (74) Marin Karuza, Zagreb, HR

(51) MKP (10) [HR P20240182 T1](#)

- C07K 16/10** (2006.01)
G01N 33/569 (2006.01)
G01N 33/577 (2006.01)
A61K 39/00 (2006.01)
- (11) P20240182 (46) 26.04.2024.
(21) P20240182T (22) 06.02.2024.
- (86) PCT/US2021024215 25.03.2021.
(96) [EP 21719462.0](#) 25.03.2021.
(87) [WO2021195418](#), 30.09.2021.
(97) EP 4045533, 24.08.2022. 202234, En
(97) EP 4045533, 15.11.2023. 202346, En
- (31) 202063000299 P (32) 26.03.2020. (33) US
202063002896 P 31.03.2020. US
202063003716 P 01.04.2020. US
202063023545 P 12.05.2020. US
202063024204 P 13.05.2020. US
202063024248 P 13.05.2020. US
202063027173 P 19.05.2020. US
202063037984 P 11.06.2020. US
202063040224 P 17.06.2020. US
202063040246 P 17.06.2020. US
202163142196 P 27.01.2021. US
202163161890 P 16.03.2021. US
- (54) **LJUDSKA MONOKLONSKA PROTUTIJELA ZA TEŠKI AKUTNI**
RESPIRATORNI SINDROM KORONAVIRUSA 2 (SARS-COV-2)

(51) MKP (10) [HR P20240195 T1](#)

- C07K 16/24** (2006.01)
A61K 39/395 (2006.01)
A61P 35/00 (2006.01)
- (11) P20240195 (46) 26.04.2024.
(21) P20240195T (22) 08.02.2024.
- (86) PCT/IB2017001677 18.12.2017.
(96) [EP 17840489.3](#) 18.12.2017.
(87) [WO2018115960](#), 28.06.2018.
(97) EP 3555132, 23.10.2019. 201943, En
(97) EP 3555132, 15.11.2023. 202346, En
- (31) 16382617 (32) 19.12.2016. (33) EP
201762467017 P 03.03.2017. US
17382683 13.10.2017. EP
- (54) **ANTITIJELA NA LIF I NJHOVE PRIMJENE**
ANTIBODIES AGAINST LIF AND USES THEREOF
- (73) MEDIMMUNE LIMITED, Milstein Building, Granta Park, CB21 6GH Cambridge, GB
Fundació Privada Institució Catalana de Recerca i Estudis Avançats, Passeig Lluís Companys, 23, 08010 Barcelona, ES
Fundació Privada Institut d'Investigació Oncològica de Vall-Hebron, Natzaret, 115-117, Edifici Cellex, 08035 Barcelona, ES
- (72) Joan Seoane Suarez, Carrer Natzaret 115-117, Edifici Cellex, 08035 Barcelona, ES
Judit Anido Folgueira, Edifici Cellex, 08035 Barcelona, ES
Johan Fransson, 101 College Street, Tmdt 11-301, Toronto, ON M5G 1L7, CA
Jean-philippe Julien, 30 Firstbrooke Road, Toronto, ON M4E 2L1, CA
Swetha Raman, 20 Carlton Street, Apt. 1028, Toronto, ON M5B 2H5, CA
- (74) ZMP IP d.o.o., Zagreb, HR

(51) MKP (10) [HR P20231392 T1](#)

- C07K 16/28** (2006.01)
A61K 38/19 (2006.01)
A61P 35/02 (2006.01)
A61P 35/04 (2006.01)
A61P 43/00 (2006.01)
- (11) P20231392 (46) 26.04.2024.
(21) P20231392T (22) 02.11.2023.
- (96) [EP 18199457.5](#) 13.05.2016.
(97) EP 3447075, 27.02.2019. 201909, En
(97) EP 3447075, 09.08.2023. 202332, En
- (31) 201562162449 P (32) 15.05.2015. (33) US
201662276073 P 07.01.2016. US
- (62) 16797050.8 ; 13.05.2016.
- (54) **ANTAGONISTIČKA PROTUTIJELA NA SUPEROBITELJ**
RECEPTORA ZA FAKTOR TUMORSKE NEKROZE
ANTAGONISTIC ANTI-TUMOR NECROSIS FACTOR RECEPTOR SUPERFAMILY ANTIBODIES
- (73) The General Hospital Corporation, 55 Fruit Street, Boston, MA 02114, US
- (72) Denise L. Faustman, 100 Beacon Street 4B, Boston, MA 02116, US
- (74) ZMP IP d.o.o., Zagreb, HR

(51) MKP (10) [HR P20240213 T1](#)

- C07K 16/28** (2006.01)
C07K 16/30 (2006.01)
A61P 35/00 (2006.01)
- (11) P20240213 (46) 26.04.2024.
(21) P20240213T (22) 13.02.2024.
- (86) PCT/IB2021061983 17.12.2021.
(96) [EP 21834934.8](#) 17.12.2021.

- (87) [WO2022130348](#), 23.06.2022.
 (97) EP 4055055, 14.09.2022. 202237, En
 (97) EP 4055055, 22.11.2023. 202347, En
 (31) 20215766 (32) 18.12.2020. (33) EP
 202163135996 P 11.01.2021. US
 (54) **BISPECIFIČNA ANTITIJELA PROTIV CEACAM5 I CD47**
 BISPECIFIC ANTIBODIES AGAINST CEACAM5 AND CD47
 (73) LamKap Bio beta AG, Bahnhofstrasse 1, 8808 Pfäeffikon Schwyz, CH
 (72) Vanessa Buatois, 74270 Contamine-Sarzin, FR
 Anja Seckinger, 8853 Lachen, CH
 Dirk Hose, 8808 Pfäffikon, CH
 (74) ZMP IP d.o.o., Zagreb, HR

(51) MKP (10) [HR P20240240 T1](#)
C07K 16/28 (2006.01)
A61P 35/00 (2006.01)
A61K 39/395 (2006.01)

- (11) P20240240 (46) 26.04.2024.
 (21) P20240240T (22) 19.02.2024.
 (96) [EP 22215991.5](#), 08.12.2009.
 (97) EP 4209510, 12.07.2023. 202328, En
 (97) EP 4209510, 31.01.2024. 202405, En
 (31) 121092 P (32) 09.12.2008. (33) US
 (62) 09764997.4 ; 08.12.2009.
 (54) **PROTUTIJELA ANTI-PD-L1 I NJIHOVA UPORABA ZA**
POBOLJŠANJE FUNKCIJE T-STANICE
 ANTI-PD-L1 ANTIBODIES AND THEIR USE TO ENHANCE T-
 CELL FUNCTION
 (73) F. HOFFMANN - LA ROCHE AG, Grenzacherstrasse 124, 4070
 Basel, CH
 (72) Bryan Irving, San Francisco, CA 94107, US
 Jeanne Cheung, San Francisco, CA 94158, US
 Henry Chiu, San Francisco, CA 94116, US
 Sophie M. Lehar, Montara, CA 94037, US
 Heather Maecker, South San Francisco, CA 94080-4990, US
 Sanjeev Mariathasan, Millbrae, CA 94030, US
 Yan Wu, Foster City, CA 94404, US
 (74) CPZ - CENTAR ZA PATENTE d.o.o., Zagreb, HR

(51) MKP (10) [HR P20240230 T1](#)
C07K 16/46 (2006.01)

- (11) P20240230 (46) 26.04.2024.
 (21) P20240230T (22) 15.02.2024.
 (96) [EP 18167907.7](#), 11.10.2012.
 (97) EP 3418306, 26.12.2018. 201852, En
 (97) EP 3418306, 06.12.2023. 202349, En
 (31) 201161545863 P (32) 11.10.2011. (33) US
 201161546503 P 12.10.2011. US
 201161560704 P 16.11.2011. US
 201261676837 P 27.07.2012. US
 (62) 12778018.7 ; 11.10.2012.

(54) **POBOLJŠANI SKLOP BISPECIFIČNIH PROTUTIJELA**
 IMPROVED ASSEMBLY OF BISPECIFIC ANTIBODIES

- (73) F. HOFFMANN - LA ROCHE AG, Grenzacherstrasse 124, 4070
 Basel, CH
 (72) Glen Giese, c/o Genentech, Inc., 1 DNA Way, South San Francisco,
 CA 94080, US
 Josefina Persson, c/o Genentech, Inc., 1 DNA Way, South San
 Francisco, CA 94080, US
 Ambrose Williams, c/o Genentech, Inc., 1 DNA Way, South San
 Francisco, CA 94080, US
 Amy Lim, c/o Genentech, Inc., 1 DNA Way, South San Francisco,
 CA 94080, US
 Justin Scheer, c/o Genentech, Inc., 1 DNA Way, South San
 Francisco, CA 94080, US
 (74) CPZ - CENTAR ZA PATENTE d.o.o., Zagreb, HR

(51) MKP (10) [HR P20240180 T1](#)
C10L 1/236 (2006.01)
C08F 222/04 (2006.01)
C08F 222/06 (2006.01)
C10L 10/14 (2006.01)

- (11) P20240180 (46) 26.04.2024.
 (21) P20240180T (22) 06.02.2024.
 (96) [EP 21168647.2](#), 15.04.2021.
 (97) EP 4074810, 19.10.2022. 202242, En

- (97) EP 4074810, 15.11.2023. 202346, En
 (54) **NOVI PRIPRAVCI ZA SMANJENJE KRISTALIZACIJE KRISTALA**
PARAFINA U GORIVIMA
 NEW COMPOSITIONS FOR REDUCING CRYSTALLIZATION OF
 PARAFFIN CRYSTALS IN FUELS
 (73) BASF SE, Carl-Bosch-Strasse 38, Ludwigshafen am Rhein, DE
 BASF Antwerpen N.V., Scheidelaan 600, 2040 Antwerpen, BE
 (72) Uwe Rebholz, 67056 Ludwigshafen, DE
 Simon Steppan, 67056 Ludwigshafen, DE
 Aleksandra Martyna Gajda, 67056 Ludwigshafen, DE
 Kevin Wijmams, 2040 Antwerpen, BE
 (74) ZMP IP d.o.o., Zagreb, HR

(51) MKP (10) [HR P20240153 T1](#)
C12N 5/0786 (2010.01)
A61K 35/15 (2015.01)
A61P 19/02 (2006.01)
A61P 21/00 (2006.01)
C12N 5/00 (2006.01)

- (11) P20240153 (46) 26.04.2024.
 (21) P20240153T (22) 31.01.2024.
 (86) PCT/EP2020059365 02.04.2020.
 (96) [EP 20715377.6](#), 02.04.2020.
 (87) [WO2020201404](#), 08.10.2020.
 (97) EP 3947648, 09.02.2022. 202206, En
 (97) EP 3947648, 15.11.2023. 202346, En
 (31) 19382247 (32) 03.04.2019. (33) EP
 (54) **KOMPOZICIJA ZA REGENERACIJU TKIVA, POSTUPAK**
PROIZVODNJE I NJENA PRIMJENA
 COMPOSITION FOR TISSUE REGENERATION, METHOD OF
 PRODUCTION AND USES THEREOF
 (73) Peaches S.L., Calle Isabel Colbrand n° 6, 4° izda, 28050 Madrid,
 ES
 (72) Juan Pedro Lapuente Fernández, c/o Peaches S.L., Calle Isabel
 Colbrand n° 6, 4° izda, 28050 Madrid, ES
 Juan Carlos De Gregorio, c/o Peaches S.L., Calle Isabel Colbrand
 n° 6, 4° izda, 28050 Madrid, ES
 Paula Desportes Bielsa, c/o Peaches S.L., Calle Isabel Colbrand
 n° 6, 4° izda, 28050 Madrid, ES
 Pablo Fernández Vicente, c/o Peaches S.L., Calle Isabel Colbrand
 n° 6, 4° izda, 28050 Madrid, ES
 María Cayuela Calvo, c/o Peaches S.L., Calle Isabel Colbrand n° 6,
 4° izda, 28050 Madrid, ES
 Alejandro Blázquez Martínez, c/o Peaches S.L., Calle Isabel
 Colbrand n° 6, 4° izda, 28050 Madrid, ES
 Severiano Dos Anjos Vilaboa, c/o Peaches S.L., Calle Isabel
 Colbrand n° 6, 4° izda, 28050 Madrid, ES
 Carmen Iglesias Moreno, c/o Peaches S.L., Calle Isabel Colbrand
 n° 6, 4° izda, 28050 Madrid, ES
 Gonzalo Gómez Cepa, c/o Peaches S.L., Calle Isabel Colbrand n°
 6, 4° izda, 28050 Madrid, ES
 Jara Sanz Moreno, c/o Peaches S.L., Calle Isabel Colbrand n° 6, 4°
 izda, 28050 Madrid, ES
 (74) Marin Karuza, Zagreb, HR

(51) MKP (10) [HR P20240184 T1](#)
C12N 9/24 (2006.01)
A61K 38/47 (2006.01)
A61P 1/16 (2006.01)

- (11) P20240184 (46) 26.04.2024.
 (21) P20240184T (22) 07.02.2024.
 (86) PCT/GB2020050251 04.02.2020.
 (96) [EP 20705470.1](#), 04.02.2020.
 (87) [WO2020161483](#), 13.08.2020.
 (97) EP 3850089, 21.07.2021. 202129, En
 (97) EP 3850089, 13.12.2023. 202350, En
 (31) 201901512 (32) 04.02.2019. (33) GB
 201917910 06.12.2019. GB

(54) **POLINUKLEOTIDI**
 POLYNUCLEOTIDES

- (73) Freeline Therapeutics Limited, Sycamore House Gunnels Wood
 Road, SG1 2BP Stevenage, Hertfordshire, GB
 (72) Amit Nathwani, SG1 2BP Stevenage, Hertfordshire, GB
 Jenny Mcintosh, SG1 2BP Stevenage, Hertfordshire, GB
 Romuald Corbau, SG1 2BP Stevenage, Hertfordshire, GB
 Azadeh Kia, SG1 2BP Stevenage, Hertfordshire, GB
 Carlos Miranda, SG1 2BP Stevenage, Hertfordshire, GB
 (74) Tomislav Hadžija, Zagreb, HR

(51) MKP (10) [HR P20240183 T1](#)
C12Q 1/6811 (2018.01)
C12Q 1/6897 (2018.01)
C12N 15/10 (2006.01)
C12N 15/115 (2010.01)

(11) P20240183 (46) 26.04.2024.
(21) P20240183T (22) 06.02.2024.

(86) PCT/IB2017001113 03.08.2017.
(96) [EP 17790843.1](#) 03.08.2017.
(87) [WO2018025085](#), 08.02.2018.
(97) EP 3494229, 12.06.2019. 201924, En
(97) EP 3494229, 25.10.2023. 202343, En

(31) 201662370599 P (32) 03.08.2016. (33) US

(54) **STANIČNI PROBR VISOKE PROPUSNOSTI ZA APTAMERE**
HIGH THROUGHPUT CELL-BASED SCREENING FOR
APTAMERS

(73) Meiragtx UK II Limited, 92 Britannia Walk, N1 7NQ London, GB
(72) Xuecui Guo, 1 Bungtown Road, Cold Spring Harbor, NY 11724, US
Lei Feng, 1207 Neill Avenue, Bronx, NY 10461, US
Alexandria Forbes, 14 East 10th Street, Apt. 2, New York, NY
10003, US

(74) ZMP IP d.o.o., Zagreb, HR

(51) MKP (10) [HR P20240189 T1](#)
C12Q 1/6883 (2018.01)
C12Q 1/6881 (2018.01)
C12Q 1/6886 (2018.01)

(11) P20240189 (46) 26.04.2024.
(21) P20240189T (22) 07.02.2024.

(96) [EP 22158931.0](#) 14.04.2015.
(97) EP 4026917, 13.07.2022. 202228, En
(97) EP 4026917, 15.11.2023. 202346, En

(31) 201461979233 P (32) 14.04.2014. (33) US

(62) 15720481.9 ; 14.04.2015.

(54) **POSTUPAK I KOMPLET ZA UTVRĐIVANJE ODUMIRANJA**
STANICA ILI TKIVA ILI TKIVNOG ILI STANIČNOG PODRIJETLA
DNK-A ANALIZOM METILACIJE DNK-A
A METHOD AND KIT FOR DETERMINING THE DEATH OF
CELLS OR TISSUE OR THE TISSUE OR CELL ORIGIN OF DNA
BY DNA METHYLATION ANALYSIS

(73) Yissum Research and Development Company of the Hebrew
University of Jerusalem Ltd., Hi-Tech Park, The Edmond J. Safra
Campus The Hebrew University of Jerusalem, Givat Ram, P.O. Box
39135, 9139002 Jerusalem, IL
Hadasit Medical Research Services and Development Ltd., P.O.
Box 12000, Kiryat Hadassah, 9112001 Jerusalem, IL

(72) Yuval Dor, 9774415 Jerusalem, IL
Ruth Shemer, 9078910 Mevasseret Zion, IL
Benjamin Glaser, 9692852 Jerusalem, IL

(74) ZMP IP d.o.o., Zagreb, HR

(51) MKP (10) [HR P20240194 T1](#)
C13K 13/00 (2006.01)
B01D 15/18 (2006.01)
B01J 20/18 (2006.01)
C07H 3/02 (2006.01)
C07H 1/08 (2006.01)

(11) P20240194 (46) 26.04.2024.
(21) P20240194T (22) 08.02.2024.

(86) PCT/EP2020066156 11.06.2020.
(96) [EP 20730664.8](#) 11.06.2020.
(87) [WO2020260028](#), 30.12.2020.
(97) EP 3990668, 04.05.2022. 202218, Fr
(97) EP 3990668, 29.11.2023. 202348, Fr

(31) 1907092 (32) 28.06.2019. (33) FR

(54) **ODVAJANJE TEKUĆE FAZE ŠEĆERA DRUGE GENERACIJE**
ADSORPCIJOM NA FAU-ZEOLITU KOJI IMA ATOMSKI OSMJER
Si/Al MANJI OD 1,5
LIQUID PHASE SEPARATION OF SECOND-GENERATION
SUGARS BY ADSORPTION ON FAU ZEOLITE HAVING A Si/Al
ATOMIC RATIO OF LESS THAN 1.5

(73) IFP Energies nouvelles, 1 & 4 avenue de Bois-Préau, 92852 Rueil-
Malmaison Cedex, FR

(72) Catherine Laroche, IFP Energies nouvelles 1 & 4 avenue du Bois-
Préau, 92852 Rueil-Malmaison Cedex, FR
Maria Manko, IFP Energies nouvelles 1 & 4 avenue du Bois-Préau,
92852 Rueil-Malmaison Cedex, FR
Emmanuelle Bracco, IFP Energies nouvelles 1 & 4 avenue du Bois-
Préau, 92852 Rueil-Malmaison Cedex, FR

(74) PRODUCTA d.o.o., Zagreb, HR

(51) MKP (10) [HR P20240221 T1](#)
E03D 9/00 (2006.01)
E03D 9/02 (2006.01)
E03D 9/03 (2006.01)

(11) P20240221 (46) 26.04.2024.
(21) P20240221T (22) 14.02.2024.

(96) [EP 17171086.6](#) 15.05.2017.
(97) EP 3246477, 22.11.2017. 201747, En
(97) EP 3246477, 29.11.2023. 202348, En

(31) UA20163446 (32) 16.05.2016. (33) IT

(54) **UREĐAJ ZA SANITIZACIJU, POSEBNO ZA SANITARIJE I**
SLIČNO TE ODGOVARAJUĆI NAČIN PUNJENJA
SANITIZING DEVICE, PARTICULARLY FOR SANITARY
FIXTURES AND THE LIKE AND CORRESPONDING METHOD OF
FILLING

(73) Bolton Manitoba S.p.A., Via Pirelli, 19, 20124 Milano, IT
(72) Gianni Alderuccio, Via Per Binzago, 96/D, 20832 Desio MB, IT
Gianpaolo Baiguerra, Via Matteotti, 45H, 20020 Arese MI, IT
Cinzia Brignoli, Piazza Trento, 1, 20135 Milano, IT
Raoul Bianchi, Via Val Formazza, 3, 20811 Cesano Maderno MB,
IT
Luciano Mario Novita', Via Pertini, 20090 Segrate MI, IT
Massimiliano Pimazzoni, Via Bach, 44, 21042 Caronno Pertusella
VA, IT

(74) ZMP IP d.o.o., Zagreb, HR

(51) MKP (10) [HR P20240220 T1](#)
E04F 13/06 (2006.01)
E06B 1/62 (2006.01)

(11) P20240220 (46) 26.04.2024.
(21) P20240220T (22) 14.02.2024.

(96) [EP 20203275.1](#) 11.03.2019.
(97) EP 3808918, 21.04.2021. 202116, De
(97) EP 3808918, 10.01.2024. 202402, De

(31) 102018105610 (32) 12.03.2018. (33) DE

(62) 19161839.6 ; 11.03.2019.

(54) **GRAĐEVINSKI PRIJELAZ S TRAKOM OD ŽBUKE**
BUILDING OVERPASS WITH PLASTERING STRIP

(73) Magdalena Braun, Fischerstrasse 51, 8132 Egg, CH
(72) Oliver C. Meyer, Tälistrasse 24, 8207 Schaffhausen, CH
(74) Hraste & Partneri odvjetničko društvo d.o.o., Zagreb, HR

(51) MKP (10) [HR P20240158 T1](#)
F01K 27/00 (2006.01)

(11) P20240158 (46) 26.04.2024.
(21) P20240158T (22) 01.02.2024.

(86) PCT/FR2019052315 01.10.2019.
(96) [EP 19795290.6](#) 01.10.2019.
(87) [WO2020070432](#), 09.04.2020.
(97) EP 3861196, 11.08.2021. 202132, Fr
(97) EP 3861196, 29.11.2023. 202348, Fr

(31) 1859135 (32) 02.10.2018. (33) FR

(54) **STROJ ZA PRETVARANJE PREOSTALE TOPLINE U**
MEHANIČKU ENERGIJU
MACHINE FOR CONVERTING RESIDUAL HEAT INTO
MECHANICAL ENERGY

(73) Entent, Avenue Louis Philibert Technopole Arbois - Pépinière
Cleantech, 13100 Aix-En-Provence, FR
(72) Mathias Fonlupt, 16 Montée de la Grotte, 13620 Carry le Rouet, FR
(74) Vukmir i suradnici odvjetničko društvo d.o.o., Zagreb, HR

(51) MKP (10) [HR P20240035 T1](#)
F16D 65/12 (2006.01)

(11) P20240035 (46) 26.04.2024.
(21) P20240035T (22) 09.01.2024.

(86) PCT/EP2018065475 12.06.2018.
(96) [EP 18735504.5](#) 12.06.2018.
(87) [WO2018229043](#), 20.12.2018.
(97) EP 3638918, 22.04.2020. 202017, De
(97) EP 3638918, 13.12.2023. 202350, De

(31) 202017103551 U (32) 14.06.2017. (33) DE

(54) TIJELO FRIKCIJSKOG PRSTENA, SET FRIKCIJSKIH PRSTENOVA ZA POSTAVLJANJE NA PLOČU KOTAČA ŠINSKOG KOTAČA, KAO I KOČNICA ŠINSKOG KOTAČA FRICTION RING ELEMENT, FRICTION RING SET FOR ARRANGING ON THE WHEEL WEB OF A TRACK WHEEL, AND TRACK WHEEL BRAKE				SYSTEM FOR SAFE-KEEPING FOODSTUFF IN A REFRIGERATOR
(73) Faiveley Transport Witten GmbH, Brauckstrasse 26, 58454 Witten, DE				(73) Cofresco Frischhalteprodukte GmbH & Co. KG, Ringstraße 99, 32427 Minden, DE
(72) Andreas Stroetmann, c/o Faiveley Transport Witten GmbH, Brauckstrasse 26, 58454 Witten, DE Philipp Imhof, c/o Faiveley Transport Witten GmbH, Brauckstrasse 26, 58454 Witten, DE Andreas Mehlan, c/o Faiveley Transport Witten GmbH, Brauckstrasse 26, 58454 Witten, DE				(72) Sven Larisch, Ernst Wilmstrasse 17, 32584 Löhne, DE
(74) Marin Karuza, Zagreb, HR				(74) Hraste & Partneri odvjetničko društvo d.o.o., Zagreb, HR
<hr/>				
(51) MKP (10) HR P20240196 T1 F16K 1/02 (2006.01) F17C 1/00 (2006.01) B01F 23/00 (2022.01)				(51) MKP (10) HR P20240202 T1 F26B 23/00 (2006.01) C12C 1/073 (2006.01)
(11) P20240196 (46) 26.04.2024.				(11) P20240202 (46) 26.04.2024.
(21) P20240196T (22) 08.02.2024.				(21) P20240202T (22) 12.02.2024.
(96) EP 22195680.8 01.01.2020.				(96) EP 15202508.6 23.12.2015.
(97) EP 4130526, 08.02.2023. 202306, En				(97) EP 3184946, 28.06.2017. 201726, En
(97) EP 4130526, 27.12.2023. 202352, En				(97) EP 3184946, 22.11.2023. 202347, En
(31) 201916411870 (32) 14.05.2019. (33) US				(54) UREĐAJ ZA SUŠENJE NAVLAŽENOG MATERIJALA DEVICE FOR DRYING WETTED MATERIAL
(62) 20804879.3 ; 01.01.2020.				(73) RWE Generation NL B.V., Amerweg 1, 4931 NC Geertruidenberg, NL
(54) STROJ ZA KARBONIZACIJU I DRŽAČ PLINSKOG KANISTRA ZA STROJ ZA KARBONIZACIJU CARBONATION MACHINE AND A GAS CANISTER FOR A CARBONATION MACHINE				(72) Johannes Theodorus Gerardus Marie Eurlings, 6125 RC Obbicht, NL
(73) SodaStream Industries Ltd., 1 Atir Yeda, 4464301 Kfar Saba, IL				(74) Tomislav Hadžija, Zagreb, HR
(72) Guy Danieli, 9779137 Jerusalem, IL Avi Cohen, 6967184 Tel Aviv, IL Oren Shalev, 7770068 Ashdod, IL Mark Funt, 444485 Kfar Sab, IL Allan Ring, 7941100 Mercaz Shapira, IL Amnon Shkedi, 3706389 Pardes Hanna Karkur, IL Dvir Brand, 4530643 Hod Hasharon, IL Eyal Shmueli, 7179902 Modi'in-Maccabim-Reut, IL Amit Avigdor, Bahan, IL Eran Shaashua, 4592500 Adanim, IL Hagai Harduff, 3055017 Binyamina, IL Doron Krom, 3092091 Zikhron Yaacov, IL				
(74) ZMP IP d.o.o., Zagreb, HR				
<hr/>				
(51) MKP (10) HR P20240206 T1 F24D 10/00 (2022.01) F24D 19/10 (2006.01)				(51) MKP (10) HR P20240232 T1 F28F 1/14 (2006.01) F24D 3/16 (2006.01) F28F 1/22 (2006.01) F24F 5/00 (2006.01) F28D 21/00 (2006.01) F28D 1/053 (2006.01) F28F 1/16 (2006.01)
(11) P20240206 (46) 26.04.2024.				(11) P20240232 (46) 26.04.2024.
(21) P20240206T (22) 12.02.2024.				(21) P20240232T (22) 16.02.2024.
(86) PCT/EP2018086057 20.12.2018.				(96) EP 21173863.8 14.05.2021.
(96) EP 18830252.5 20.12.2018.				(97) EP 4089335, 16.11.2022. 202246, De
(87) WO2019129608 , 04.07.2019.				(97) EP 4089335, 29.11.2023. 202348, De
(97) EP 3732400, 04.11.2020. 202045, En				(54) STROPNI RADIJATOR ZVJEZDASTOG POPREČNOG PRESJEKA CEILING RADIATOR HAVING A STAR-SHAPED CROSS-SECTION
(97) EP 3732400, 13.12.2023. 202350, En				(73) Allfest GmbH, Sulzbachstrasse 69, 78554 Aldingen, DE
(31) 17210730 (32) 27.12.2017. (33) EP				(72) Hartmut Flaig, 78554 Aldingen, DE
(54) POSTUPAK ZA POBOLJŠANO ISKORIŠTAVANJE ENERGETSKIH MREŽA METHOD FOR IMPROVED UTILIZATION OF ENERGY GRIDS				(74) Hraste & Partneri odvjetničko društvo d.o.o., Zagreb, HR
(73) EMG Energimontagegruppen AB, Meyers Plan 5, 374 33 Karlshamn, SE				
(72) Per Rosén, Måsvägen 5c, 227 33 Lund, SE				
(74) Tomislav Hadžija, Zagreb, HR				
<hr/>				
(51) MKP (10) HR P20240207 T1 F25D 29/00 (2006.01) G06Q 10/08 (2024.01)				(51) MKP (10) HR P20231366 T1 G01N 1/20 (2006.01) G01N 1/10 (2006.01)
(11) P20240207 (46) 26.04.2024.				(11) P20231366 (46) 26.04.2024.
(21) P20240207T (22) 13.02.2024.				(21) P20231366T (22) 27.10.2023.
(86) PCT/EP2018073780 04.09.2018.				(96) EP 18164301.6 27.03.2018.
(96) EP 18769109.2 04.09.2018.				(97) EP 3382366, 03.10.2018. 201840, De
(87) WO2019063248 , 04.04.2019.				(97) EP 3382366, 30.08.2023. 202335, De
(97) EP 3688388, 05.08.2020. 202032, De				(31) 20170171 (32) 27.03.2017. (33) CZ
(97) EP 3688388, 27.12.2023. 202352, De				(54) SUSTAV UZORKOVANJA ZA UZIMANJE UZORAKA GORIVA SAMPLING SYSTEM FOR TAKING FUEL SAMPLES
(31) 102017122507 (32) 27.09.2017. (33) DE				(73) Rofa Praha S.R.O., Pod Hájem 201, 252 65 Tursko, CZ
(54) SUSTAV ZA SPREMANJE ŽIVEŽNIH NAMIRNICA U HLADNJAKU				(72) Milan Solar, Cechova 351, 273 24 Velvary, CZ Matthias Fiedler, Hauptstrasse 140, 3411 Klosterneuburg-Weidling, AT
				(74) ZMP IP d.o.o., Zagreb, HR
<hr/>				
(51) MKP (10) HR P20240217 T1 F25D 29/00 (2006.01) G06Q 10/08 (2024.01)				(51) MKP (10) HR P20240219 T1 G05D 23/19 (2006.01) H05H 1/24 (2006.01)
(11) P20240217 (46) 26.04.2024.				(11) P20240219 (46) 26.04.2024.
(21) P20240217T (22) 13.02.2024.				(21) P20240219T (22) 14.02.2024.
(86) PCT/EP2018073780 04.09.2018.				(96) EP 21382145.7 23.02.2021.
(96) EP 18769109.2 04.09.2018.				(97) EP 4047443, 24.08.2022. 202234, En
(87) WO2019063248 , 04.04.2019.				(97) EP 4047443, 29.11.2023. 202348, En
(97) EP 3688388, 05.08.2020. 202032, De				(54) SUSTAV NAMIJENJEN UPRAVLJANJU TEMPERATUROM TIJELA SYSTEM FOR CONTROLLING TEMPERATURE OF A BODY
(97) EP 3688388, 27.12.2023. 202352, De				(73) Instituto Nacional De Technica Aeroespacial "Esteban Terradas", Ctra. Ajalvir, p.k. 4, 5, 28850 Torrejon De Ardoz (Madrid), ES
(31) 102017122507 (32) 27.09.2017. (33) DE				

- (72) Antonio Jesús Conesa Torres, 28850 Torrejón de Ardoz, ES
 Ángel Cabrera Revuelta, 28850 Torrejón de Ardoz, ES
 Mario Sánchez García, 28850 Torrejón de Ardoz, ES
- (74) Hraste & Partneri odvjetničko društvo d.o.o., Zagreb, HR

- (74) Marin Karuza, Zagreb, HR

(51) MKP (10) [HR P20240207 T1](#)

- G06F 9/451** (2018.01)
G06F 3/048 (2013.01)
G06Q 10/10 (2023.01)
G06Q 30/0601 (2023.01)
G06N 7/01 (2023.01)
- (11) P20240207 (46) 26.04.2024.
 (21) P20240207T (22) 12.02.2024.
- (86) PCT/US2019021874 12.03.2019.
 (96) [EP 19767139.9](#) 12.03.2019.
 (87) [WO2019178115](#), 19.09.2019.
 (97) EP 3765992, 20.01.2021. 202103, En
 (97) EP 3765992, 22.11.2023. 202347, En
 (31) 201815920319 (32) 13.03.2018. (33) US
- (54) **SUSTAV I POSTUPAK ZA GENERIRANJE GUI-JA UTEMELJENOG NA PREDVIĐANJU DA BI SE POBOLJŠALA VREMENA ODZIVA GUI-JA**
 SYSTEM AND METHOD FOR GENERATING PREDICTION BASED GUIs TO IMPROVE GUI RESPONSE TIMES
- (73) CloudBlue LLC, 3351 Michelson Drive, Suite 100, Irvine, CA 92612, US
- (72) Rostislav Koryakin, Lenigradskiy Prospect, 15/18, 125040 Moscow, RU
- (74) ZMP IP d.o.o., Zagreb, HR

(51) MKP (10) [HR P20240165 T1](#)

- H01M 10/44** (2006.01)
H01M 10/48 (2006.01)
H02J 7/00 (2006.01)
H02J 7/02 (2016.01)
H01M 10/42 (2006.01)
H01M 10/54 (2006.01)
- (11) P20240165 (46) 26.04.2024.
 (21) P20240165T (22) 01.02.2024.
- (86) PCT/JP2021006636 22.02.2021.
 (96) [EP 21785550.1](#) 22.02.2021.
 (87) [WO2021205766](#), 14.10.2021.
 (97) EP 3951999, 09.02.2022. 202206, En
 (97) EP 3951999, 03.01.2024. 202401, En
 (31) 2020071274 (32) 10.04.2020. (33) JP
- (54) **SKLADIŠTENJE ZA KORIŠTENJE BATERIJSKE JEDINICE USED BATTERY UNIT DEPOSITORY**
- (73) Toyo System Co., Ltd., 106-1 Zenita Jyouban Nishigou-machi Iwaki-shi, 972-8316 Fukushima, JP
- (72) Satoshi Tanno, 972-8316 Iwaki-shi, Fukushima, JP
 Hideki Shoji, 972-8316 Iwaki-shi, Fukushima, JP
- (74) Danija Budimir, Zagreb, HR

(51) MKP (10) [HR P20240205 T1](#)

- G09F 19/22** (2006.01)
G09F 9/302 (2006.01)
E04F 11/00 (2006.01)
- (11) P20240205 (46) 26.04.2024.
 (21) P20240205T (22) 12.02.2024.
- (86) PCT/ES2019070443 25.06.2019.
 (96) [EP 19759631.5](#) 25.06.2019.
 (87) [WO2020002735](#), 02.01.2020.
 (97) EP 3779941, 17.02.2021. 202107, En
 (97) EP 3779941, 07.02.2024. 202406, En
 (31) 18382473 (32) 26.06.2018. (33) EP
 18382701 03.10.2018. EP
 20931056 U 21.06.2019. ES
- (54) **UREĐAJ ZA PRIKAZIVANJE SLIKA ZA TRIBINE ILI STEPENIŠTA**
 DEVICE FOR DISPLAYING IMAGES FOR STANDS OR STAIRWAYS
- (73) Stairmedia BCN, S.L., Calle Alcalá, 18, 3. Izq., 28014 Madrid, ES
- (72) Sergio Gros España, Burriac, 20 - Urbanización La Cisa, 08339 Vilassar de Dalt (Barcelona), ES
 Javier Palmerola Fernandez, Josep Tarradellas, 104 P05 1, 08029 Barcelona, ES
 David Boris Boja Pastor, C/ALMOGAVERS, 136, 08018 Barcelona, ES
 Jesus Prio Batalla, Crer. Corsega 240 P03 2, 08036 Barcelona, ES
 Rafael Coto Barrios, C Miret I Sans, Num. 60, 08034 Barcelona, ES
- (74) PRODUCTA d.o.o., Zagreb, HR

(51) MKP (10) [HR P20240091 T1](#)

- H01M 8/248** (2016.01)
H01M 8/0247 (2016.01)
H01M 8/247 (2016.01)
- (11) P20240091 (46) 26.04.2024.
 (21) P20240091T (22) 18.01.2024.
- (86) PCT/IB2020050962 06.02.2020.
 (96) [EP 20710585.9](#) 06.02.2020.
 (87) [WO2020161668](#), 13.08.2020.
 (97) EP 3921887, 15.12.2021. 202150, En
 (97) EP 3921887, 22.11.2023. 202347, En
 (31) 1462019 (32) 07.02.2019. (33) CH
- (54) **GORIVNA ČELIJA SA KOMPRESIJSKIM SREDSTVIMA FUEL CELL STACK WITH COMPRESSION MEANS**
- (73) EH Group Engineering AG, Chemin de la Vuarpillière 27, 1260 Nyon, CH
- (72) Mardit Matian, c/o EH GROUP Engineering AG, Chemin de la Vigne 2, 1197 Prangins, CH
 Alexandre Chainho, 21, Rue de Mivile, 25520 Sombacour, FR
- (74) Marin Karuza, Zagreb, HR

(51) MKP (10) [HR P20240179 T1](#)

- H04L 5/00** (2006.01)
H04W 72/02 (2009.01)
H04W 88/02 (2009.01)
- (11) P20240179 (46) 26.04.2024.
 (21) P20240179T (22) 06.02.2024.
- (86) PCT/CN2018075331 05.02.2018.
 (96) [EP 18772229.3](#) 05.02.2018.
 (87) [WO2018171348](#), 27.09.2018. , Zh
 (97) EP 3606226, 05.02.2020. 202006, En
 (97) EP 3606226, 17.01.2024. 202403, En
 (31) 201710184898 (32) 24.03.2017. (33) CN
- (54) **POSTUPAK I UREĐAJ ZA PRIJENOS INFORMACIJA METHOD AND DEVICE FOR INFORMATION TRANSMISSION**
- (73) ZTE Corporation, ZTE Plaza, Keji Road South, Hi-Tech Industrial Park, Nanshan, 518057 Shenzhen, Guangdong, CN
- (72) Wen Zhang, ZTE Plaza, Keji Road South, Hi-Tech Industrial Park, Nanshan, 518057 Shenzhen, Guangdong, CN
 Shuqiang Xia, ZTE Plaza, Keji Road South, Hi-Tech Industrial Park, Nanshan, 518057 Shenzhen, Guangdong, CN
 Jing Shi, ZTE Plaza, Keji Road South, Hi-Tech Industrial Park, Nanshan, 518057 Shenzhen, Guangdong, CN
 Min Ren, ZTE Plaza, Keji Road South, Hi-Tech Industrial Park, Nanshan, 518057 Shenzhen, Guangdong, CN
 Xianghui Han, ZTE Plaza, Keji Road South, Hi-Tech Industrial Park, Nanshan, 518057 Shenzhen, Guangdong, CN
 Chunli Liang, ZTE Plaza, Keji Road South, Hi-Tech Industrial Park, Nanshan, 518057 Shenzhen, Guangdong, CN
- (74) ZMP IP d.o.o., Zagreb, HR

(51) MKP (10) [HR P20240160 T1](#)

- G09G 3/00** (2006.01)
G09F 9/37 (2006.01)
- (11) P20240160 (46) 26.04.2024.
 (21) P20240160T (22) 01.02.2024.
- (86) PCT/GB2018051341 17.05.2018.
 (96) [EP 18737960.7](#) 17.05.2018.
 (87) [WO2019207268](#), 31.10.2019.
 (97) EP 3785254, 03.03.2021. 202109, En
 (97) EP 3785254, 08.11.2023. 202345, En
 (31) 201806675 (32) 24.04.2018. (33) GB
- (54) **PERZISTENTNOST VIDA (POV) DISPLEJ PANELE I SISTEMA PERSISTENCE OF VISION (POV) DISPLAY PANELS AND SYSTEMS**
- (73) Kino-Mo Ltd, 11.3.1, the Leather Market, Weston Street, SE1 3ER London, GB
- (72) Kiryl Chykeyuk, SE1 3ER London, GB
 Artsiom Stavenka, SE1 3ER London, GB
 Dzmityry Malinouski, SE1 3ER London, GB

Kazalo brojeva europskih patenata

Broj patenta (11)	MKP (51)	Broj patenta (11)	MKP (51)	Broj patenta (11)	MKP (51)
P20231308	C07D 271/06 (2006.01) C07C 311/07 (2006.01)	P20240090	A61K 31/216 (2006.01) A61K 31/593 (2006.01) A61K 31/353 (2006.01) A61P 27/14 (2006.01) A61K 31/192 (2006.01) A61K 45/06 (2006.01) A61P 37/08 (2006.01) A61K 31/352 (2006.01) A61K 36/53 (2006.01) A61K 31/05 (2006.01) A61K 9/48 (2006.01) A61K 9/20 (2006.01) A61K 9/24 (2006.01) A61K 36/535 (2006.01)	P20240181	A61K 9/00 (2006.01) A61K 9/14 (2006.01) A61K 9/16 (2006.01) A61K 31/352 (2006.01) A61K 9/08 (2006.01) A61K 47/32 (2006.01)
P20231366	G01N 1/20 (2006.01) G01N 1/10 (2006.01)			P20240182	C07K 16/10 (2006.01) G01N 33/569 (2006.01) G01N 33/577 (2006.01) A61K 39/00 (2006.01)
P20231392	C07K 16/28 (2006.01) A61K 38/19 (2006.01) A61P 35/02 (2006.01) A61P 35/04 (2006.01) A61P 43/00 (2006.01)			P20240183	C12Q 1/6811 (2018.01) C12Q 1/6897 (2018.01) C12N 15/10 (2006.01) C12N 15/115 (2010.01)
P20231478	A61K 31/506 (2006.01) A61K 31/337 (2006.01) A61K 31/357 (2006.01) A61K 31/4184 (2006.01) A61K 31/437 (2006.01) A61K 31/4523 (2006.01) A61K 31/519 (2006.01) A61K 31/7068 (2006.01) A61K 45/06 (2006.01) A61P 35/00 (2006.01) A61P 35/02 (2006.01) A61P 35/04 (2006.01) G01N 33/50 (2006.01)	P20240091	H01M 8/248 (2016.01) H01M 8/0247 (2016.01) H01M 8/247 (2016.01)	P20240184	C12N 9/24 (2006.01) A61K 38/47 (2006.01) A61P 1/16 (2006.01)
		P20240150	B29B 9/08 (2006.01) B29B 17/00 (2006.01) B30B 11/28 (2006.01)	P20240189	C12Q 1/6883 (2018.01) C12Q 1/6881 (2018.01) C12Q 1/6886 (2018.01)
		P20240153	C12N 5/0786 (2010.01) A61K 35/15 (2015.01) A61P 19/02 (2006.01) A61P 21/00 (2006.01) C12N 5/00 (2006.01)	P20240190	C07D 401/14 (2006.01) C07D 403/06 (2006.01) A61K 31/404 (2006.01) A61K 31/454 (2006.01) A61P 35/00 (2006.01)
P20231526	B65D 51/30 (2006.01) B65D 81/26 (2006.01)			P20240191	A21D 8/06 (2006.01) A21D 13/40 (2017.01) A21D 13/80 (2017.01) A21C 15/00 (2006.01) A47J 37/08 (2006.01) A21D 15/04 (2006.01)
P20231527	C07D 513/04 (2006.01) C07C 55/22 (2006.01) C07C 55/10 (2006.01) C07C 55/00 (2006.01) C07C 59/265 (2006.01)	P20240154	A23C 9/12 (2006.01) A23C 9/13 (2006.01)		
		P20240158	F01K 27/00 (2006.01)		
P20231619	A61P 35/00 (2006.01) C07D 491/22 (2006.01) A61K 31/4375 (2006.01) A61K 47/50 (2017.01)	P20240160	G09G 3/00 (2006.01) G09F 9/37 (2006.01)		
		P20240165	H01M 10/44 (2006.01) H01M 10/48 (2006.01) H02J 7/00 (2006.01) H02J 7/02 (2016.01) H01M 10/42 (2006.01) H01M 10/54 (2006.01)	P20240194	C13K 13/00 (2006.01) B01D 15/18 (2006.01) B01J 20/18 (2006.01) C07H 3/02 (2006.01) C07H 1/08 (2006.01)
P20231636	C07K 16/00 (2006.01) G01N 33/574 (2006.01) A61K 39/395 (2006.01) A61P 35/00 (2006.01) A61K 39/00 (2006.01) C07K 16/30 (2006.01) C07K 16/42 (2006.01)	P20240166	A61K 9/08 (2006.01) A61K 9/00 (2006.01) A61K 38/095 (2019.01) A61P 5/10 (2006.01) A61P 25/00 (2006.01) A61P 25/14 (2006.01) A61P 43/00 (2006.01) A61P 3/00 (2006.01) A61P 3/04 (2006.01)	P20240195	C07K 16/24 (2006.01) A61K 39/395 (2006.01) A61P 35/00 (2006.01)
				P20240196	F16K 1/02 (2006.01) F17C 1/00 (2006.01) B01F 23/00 (2022.01)
P20231746	A23C 21/00 (2006.01) A23C 21/10 (2006.01) A23C 21/02 (2006.01) A23C 21/06 (2006.01) A23J 3/08 (2006.01)	P20240167	A61K 39/395 (2006.01) C07K 16/28 (2006.01)	P20240197	A61K 9/08 (2006.01) A61K 9/00 (2006.01) A61K 47/18 (2017.01) A61K 47/40 (2006.01) A61K 31/517 (2006.01) A61P 31/12 (2006.01) A61P 31/22 (2006.01) C07D 239/84 (2006.01)
P20231752	C02F 1/76 (2023.01) C01B 21/09 (2006.01)			P20240199	C07D 498/18 (2006.01) A61K 31/436 (2006.01) A61P 19/00 (2006.01) A61P 3/04 (2006.01) A61P 9/10 (2006.01) A61P 11/00 (2006.01) A61P 25/16 (2006.01) A61P 25/28 (2006.01) A61P 35/00 (2006.01) A61P 19/10 (2006.01) A61P 37/00 (2006.01) A61P 13/12 (2006.01) A61P 25/02 (2006.01) A61P 19/02 (2006.01) A61P 9/12 (2006.01) A61P 3/10 (2006.01) A61P 31/10 (2006.01) A61P 29/00 (2006.01) C07F 9/32 (2006.01)
P20240017	A61K 38/00 (2006.01) C07K 14/435 (2006.01) C07K 14/47 (2006.01) G01N 33/50 (2006.01)	P20240168	A61K 31/513 (2006.01) A61K 31/5365 (2006.01) A61K 45/06 (2006.01) A61K 9/00 (2006.01) A61P 31/00 (2006.01) A61P 31/12 (2006.01) A61P 31/18 (2006.01) A61P 37/04 (2006.01) A61P 43/00 (2006.01)		
P20240018	B65D 23/00 (2006.01) B01L 3/00 (2006.01)				
P20240027	A61K 9/20 (2006.01) A61K 31/4015 (2006.01) C07D 207/26 (2006.01) A61P 9/10 (2006.01)	P20240169	A61K 39/395 (2006.01) C07K 16/30 (2006.01) A61K 45/06 (2006.01)		
P20240035	F16D 65/12 (2006.01)				
		P20240178	A23L 3/36 (2006.01) A23B 7/04 (2006.01) A23L 19/00 (2016.01)		
		P20240179	H04L 5/00 (2006.01) H04W 72/02 (2009.01) H04W 88/02 (2009.01)		
		P20240180	C10L 1/236 (2006.01) C08F 222/04 (2006.01) C08F 222/06 (2006.01) C10L 10/14 (2006.01)		

Broj patenta (11)	MKP (51)	Broj patenta (11)	MKP (51)	Broj patenta (11)	MKP (51)
P20240200	A61K 9/16 (2006.01) A61K 9/20 (2006.01) A61K 9/28 (2006.01) A61K 31/4178 (2006.01) A61P 9/04 (2006.01)	P20240218	C07D 213/73 (2006.01) C07D 317/64 (2006.01) C07D 231/56 (2006.01) C07D 401/04 (2006.01) C07D 237/14 (2006.01) C07D 237/16 (2006.01) C07D 405/08 (2006.01) C07D 241/18 (2006.01) C07D 471/04 (2006.01) C07D 261/08 (2006.01) C07D 261/20 (2006.01) C07C 235/00 (2006.01) C07D 271/113 (2006.01) C07D 213/30 (2006.01) C07D 213/64 (2006.01) C07D 213/66 (2006.01) A61K 31/44 (2006.01) A61P 35/00 (2006.01)	P20240227	A23J 1/14 (2006.01) B07B 1/15 (2006.01) B07B 7/00 (2006.01) B07B 9/00 (2006.01) C10L 5/44 (2006.01) C10L 5/36 (2006.01) A23K 10/37 (2016.01) A23K 20/147 (2016.01)
P20240202	F26B 23/00 (2006.01) C12C 1/073 (2006.01)	P20240219	G05D 23/19 (2006.01) H05H 1/24 (2006.01)	P20240229	A01N 1/02 (2006.01) A01N 43/46 (2006.01) A61K 31/40 (2006.01)
P20240205	G09F 19/22 (2006.01) G09F 9/302 (2006.01) E04F 11/00 (2006.01)	P20240220	E04F 13/06 (2006.01) E06B 1/62 (2006.01)	P20240230	C07K 16/46 (2006.01)
P20240206	F24D 10/00 (2022.01) F24D 19/10 (2006.01)	P20240221	E03D 9/00 (2006.01) E03D 9/02 (2006.01) E03D 9/03 (2006.01)	P20240231	A61K 31/436 (2006.01) A61K 31/519 (2006.01)
P20240207	G06F 9/451 (2018.01) G06F 3/048 (2013.01) G06Q 10/10 (2023.01) G06Q 30/0601 (2023.01) G06N 7/01 (2023.01)	P20240222	A61K 38/00 (2006.01) C07K 1/14 (2006.01) C07K 1/22 (2006.01) C07K 1/18 (2006.01) C07K 1/36 (2006.01) A61L 2/00 (2006.01)	P20240232	F28F 1/14 (2006.01) F24D 3/16 (2006.01) F28F 1/22 (2006.01) F24F 5/00 (2006.01) F28D 21/00 (2006.01) F28D 1/053 (2006.01) F28F 1/16 (2006.01)
P20240208	B01D 45/16 (2006.01) B04C 3/06 (2006.01)	P20240223	C07C 271/02 (2006.01) C01B 21/082 (2006.01) C01B 21/12 (2006.01) A01N 59/00 (2006.01) A01N 33/14 (2006.01) A01P 1/00 (2006.01)	P20240233	B65D 81/32 (2006.01)
P20240209	A24D 3/04 (2006.01) A24D 3/06 (2006.01) A24D 3/10 (2006.01) A24D 3/16 (2006.01) A24D 3/02 (2006.01)	P20240224	A23L 2/62 (2006.01) C08B 37/00 (2006.01) A23L 29/25 (2016.01) C12C 5/02 (2006.01) C12G 1/00 (2019.01) C08L 5/00 (2006.01) C12H 1/07 (2006.01)	P20240234	A61K 31/4375 (2006.01) C07D 401/12 (2006.01) A61P 43/00 (2006.01) C07D 471/04 (2006.01) C07D 519/00 (2006.01)
P20240211	C07D 495/04 (2006.01) A61P 35/00 (2006.01) A61P 37/00 (2006.01) A61K 31/519 (2006.01)	P20240225	A61K 31/4965 (2006.01) A61K 31/497 (2006.01) A61P 7/06 (2006.01)	P20240236	A61K 31/00 (2006.01) A61K 31/4709 (2006.01) A61K 31/472 (2006.01) A61K 31/497 (2006.01) A61K 31/501 (2006.01) A61K 31/517 (2006.01) A61K 31/5377 (2006.01) A61P 1/06 (2006.01)
P20240213	C07K 16/28 (2006.01) C07K 16/30 (2006.01) A61P 35/00 (2006.01)			P20240239	B65D 51/16 (2006.01) B65D 53/02 (2006.01) B65D 17/28 (2006.01)
P20240215	C07D 257/02 (2006.01) C07D 401/12 (2006.01) A61K 51/04 (2006.01) C07B 59/00 (2006.01) A61P 13/08 (2006.01) A61P 35/00 (2006.01) A61P 43/00 (2006.01)			P20240240	C07K 16/28 (2006.01) A61P 35/00 (2006.01) A61K 39/395 (2006.01)
P20240216	C02F 3/00 (2023.01) C02F 3/30 (2023.01)				
P20240217	F25D 29/00 (2006.01) G06Q 10/08 (2024.01)				

Kazalo klasifikacijskih oznaka europskih patenata prema Međunarodnoj klasifikaciji patenata

MKP (51)	Broj patenta (11)	Naziv izuma (54)
A01N 1/02 (2006.01)	P20240229	SASTAVI, KOMPLETI I POSTUPCI ZA IZAZIVANJE STEČENE STANIČNE OTPORNOSTI POMOĆU INDUKTORA PROTEINA STRESA COMPOSITIONS, KITS, AND METHODS TO INDUCE ACQUIRED CYTORESISTANCE USING STRESS PROTEIN INDUCERS
A01N 33/14 (2006.01)	P20240223	POSTUPAK PROIZVODNJE OTOPINE AMONIJ KARBAMATA PROCESS FOR PRODUCING A SOLUTION OF AMMONIUM CARBAMATE
A01N 43/46 (2006.01)	P20240229	SASTAVI, KOMPLETI I POSTUPCI ZA IZAZIVANJE STEČENE STANIČNE OTPORNOSTI POMOĆU INDUKTORA PROTEINA STRESA COMPOSITIONS, KITS, AND METHODS TO INDUCE ACQUIRED CYTORESISTANCE USING STRESS PROTEIN INDUCERS
A01N 59/00 (2006.01)	P20240223	POSTUPAK PROIZVODNJE OTOPINE AMONIJ KARBAMATA PROCESS FOR PRODUCING A SOLUTION OF AMMONIUM CARBAMATE
A01P 1/00 (2006.01)	P20240223	POSTUPAK PROIZVODNJE OTOPINE AMONIJ KARBAMATA PROCESS FOR PRODUCING A SOLUTION OF AMMONIUM CARBAMATE
A21C 15/00 (2006.01)	P20240191	POSTUPAK ZA PROIZVODNJU KRIŠKI DVOPEKA PROCESS FOR THE PRODUCTION OF RUSK SLICES
A21D 13/40 (2017.01)	P20240191	POSTUPAK ZA PROIZVODNJU KRIŠKI DVOPEKA PROCESS FOR THE PRODUCTION OF RUSK SLICES
A21D 13/80 (2017.01)	P20240191	POSTUPAK ZA PROIZVODNJU KRIŠKI DVOPEKA PROCESS FOR THE PRODUCTION OF RUSK SLICES
A21D 15/04 (2006.01)	P20240191	POSTUPAK ZA PROIZVODNJU KRIŠKI DVOPEKA PROCESS FOR THE PRODUCTION OF RUSK SLICES
A21D 8/06 (2006.01)	P20240191	POSTUPAK ZA PROIZVODNJU KRIŠKI DVOPEKA PROCESS FOR THE PRODUCTION OF RUSK SLICES
A23B 7/04 (2006.01)	P20240178	POSTUPAK ZA ZAMRZAVANJE SORTI SVJEŽIH KOKOSOVIH PLODOVA PROCESS FOR FREEZING KINDS OF FRESH COCONUT FRUITS
A23C 21/00 (2006.01)	P20231746	VISOKOPROTEINSKI, ACIDIFICIRAN, TEKUĆI MLIJEČNI PROIZVOD KOJI IMA SMANJENU VISKOZNOST, POSTUPAK NJEGOVE PROIZVODNJE I ODGOVARAJUĆI SASTOJCI HIGH-PROTEIN, ACIDIFIED, LIQUID DAIRY PRODUCT HAVING A REDUCED VISCOSITY, METHOD OF PRODUCING IT, AND RELATED INGREDIENTS
A23C 21/02 (2006.01)	P20231746	VISOKOPROTEINSKI, ACIDIFICIRAN, TEKUĆI MLIJEČNI PROIZVOD KOJI IMA SMANJENU VISKOZNOST, POSTUPAK NJEGOVE PROIZVODNJE I ODGOVARAJUĆI SASTOJCI HIGH-PROTEIN, ACIDIFIED, LIQUID DAIRY PRODUCT HAVING A REDUCED VISCOSITY, METHOD OF PRODUCING IT, AND RELATED INGREDIENTS
A23C 21/06 (2006.01)	P20231746	VISOKOPROTEINSKI, ACIDIFICIRAN, TEKUĆI MLIJEČNI PROIZVOD KOJI IMA SMANJENU VISKOZNOST, POSTUPAK NJEGOVE PROIZVODNJE I ODGOVARAJUĆI SASTOJCI HIGH-PROTEIN, ACIDIFIED, LIQUID DAIRY PRODUCT HAVING A REDUCED VISCOSITY, METHOD OF PRODUCING IT, AND RELATED INGREDIENTS
A23C 21/10 (2006.01)	P20231746	VISOKOPROTEINSKI, ACIDIFICIRAN, TEKUĆI MLIJEČNI PROIZVOD KOJI IMA SMANJENU VISKOZNOST, POSTUPAK NJEGOVE PROIZVODNJE I ODGOVARAJUĆI SASTOJCI HIGH-PROTEIN, ACIDIFIED, LIQUID DAIRY PRODUCT HAVING A REDUCED VISCOSITY, METHOD OF PRODUCING IT, AND RELATED INGREDIENTS
A23C 9/12 (2006.01)	P20240154	NOVI VISOKOPROTEINSKI, ZAKISELJENI, MLIJEČNI PROIZVOD, POSTUPAK NJEGOVE PROIZVODNJE, PROTEINSKI PRAŠAK I NJIHOVA UPOTREBA NOVEL HIGH PROTEIN, ACIDIFIED, DAIRY PRODUCT, METHOD OF PRODUCING IT, PROTEIN POWDER AND USE THEREOF
A23C 9/13 (2006.01)	P20240154	NOVI VISOKOPROTEINSKI, ZAKISELJENI, MLIJEČNI PROIZVOD, POSTUPAK NJEGOVE PROIZVODNJE, PROTEINSKI PRAŠAK I NJIHOVA UPOTREBA NOVEL HIGH PROTEIN, ACIDIFIED, DAIRY PRODUCT, METHOD OF PRODUCING IT, PROTEIN POWDER AND USE THEREOF
A23J 1/14 (2006.01)	P20240227	POSTUPAK I SUSTAV ZA PRERADU EKSTRAKCIJSKE SAČME IZ SJEMENA SUNCOKRETA PROCESS AND SYSTEM FOR THE PROCESSING OF EXTRACTION MEAL FROM SUNFLOWER SEEDS
A23J 3/08 (2006.01)	P20231746	VISOKOPROTEINSKI, ACIDIFICIRAN, TEKUĆI MLIJEČNI PROIZVOD KOJI IMA SMANJENU VISKOZNOST, POSTUPAK NJEGOVE PROIZVODNJE I ODGOVARAJUĆI SASTOJCI HIGH-PROTEIN, ACIDIFIED, LIQUID DAIRY PRODUCT HAVING A REDUCED VISCOSITY, METHOD OF PRODUCING IT, AND RELATED INGREDIENTS
A23K 10/37 (2016.01)	P20240227	POSTUPAK I SUSTAV ZA PRERADU EKSTRAKCIJSKE SAČME IZ SJEMENA SUNCOKRETA PROCESS AND SYSTEM FOR THE PROCESSING OF EXTRACTION MEAL FROM SUNFLOWER SEEDS
A23K 20/147 (2016.01)	P20240227	POSTUPAK I SUSTAV ZA PRERADU EKSTRAKCIJSKE SAČME IZ SJEMENA SUNCOKRETA PROCESS AND SYSTEM FOR THE PROCESSING OF EXTRACTION MEAL FROM SUNFLOWER SEEDS
A23L 19/00 (2016.01)	P20240178	POSTUPAK ZA ZAMRZAVANJE SORTI SVJEŽIH KOKOSOVIH PLODOVA PROCESS FOR FREEZING KINDS OF FRESH COCONUT FRUITS

MKP (51)	Broj patenta (11)	Naziv izuma (54)
A23L 2/62 (2006.01)	P20240224	POSTUPAK PROIZVODNJE VINA WINE-MAKING PROCESS
A23L 29/25 (2016.01)	P20240224	POSTUPAK PROIZVODNJE VINA WINE-MAKING PROCESS
A23L 3/36 (2006.01)	P20240178	POSTUPAK ZA ZAMRZAVANJE SORTI SVJEŽIH KOKOSOVIH PLODOVA PROCESS FOR FREEZING KINDS OF FRESH COCONUT FRUITS
A24D 3/02 (2006.01)	P20240209	UREĐAJ ZA FILTRIRANJE DIMA DEVICE FOR FILTERING SMOKE
A24D 3/04 (2006.01)	P20240209	UREĐAJ ZA FILTRIRANJE DIMA DEVICE FOR FILTERING SMOKE
A24D 3/06 (2006.01)	P20240209	UREĐAJ ZA FILTRIRANJE DIMA DEVICE FOR FILTERING SMOKE
A24D 3/10 (2006.01)	P20240209	UREĐAJ ZA FILTRIRANJE DIMA DEVICE FOR FILTERING SMOKE
A24D 3/16 (2006.01)	P20240209	UREĐAJ ZA FILTRIRANJE DIMA DEVICE FOR FILTERING SMOKE
A47J 37/08 (2006.01)	P20240191	POSTUPAK ZA PROIZVODNJU KRIŠKI DVOPEKA PROCESS FOR THE PRODUCTION OF RUSK SLICES
A61K 31/00 (2006.01)	P20240236	PRIPRAVCI I NJIHOVA UPOTREBA COMPOSITIONS AND USES THEREOF
A61K 31/05 (2006.01)	P20240090	KOMPOZICIJA ZA PREVENCIJU I/ILI LIJEČENJE SIMPTOMA ALERGIJE COMPOSITION FOR THE PREVENTION AND/OR TREATMENT OF ALLERGY SYMPTOMS
A61K 31/192 (2006.01)	P20240090	KOMPOZICIJA ZA PREVENCIJU I/ILI LIJEČENJE SIMPTOMA ALERGIJE COMPOSITION FOR THE PREVENTION AND/OR TREATMENT OF ALLERGY SYMPTOMS
A61K 31/216 (2006.01)	P20240090	KOMPOZICIJA ZA PREVENCIJU I/ILI LIJEČENJE SIMPTOMA ALERGIJE COMPOSITION FOR THE PREVENTION AND/OR TREATMENT OF ALLERGY SYMPTOMS
A61K 31/337 (2006.01)	P20231478	CSF1R INHIBITORI ZA PRIMJENU U LIJEČENJU RAKA CSF1R INHIBITORS FOR USE IN TREATING CANCER
A61K 31/352 (2006.01)	P20240090	KOMPOZICIJA ZA PREVENCIJU I/ILI LIJEČENJE SIMPTOMA ALERGIJE COMPOSITION FOR THE PREVENTION AND/OR TREATMENT OF ALLERGY SYMPTOMS
A61K 31/352 (2006.01)	P20240181	KOMPLEKS 7-DEACETILFORSKOLINA I PVP COMPLEX OF 7-DEACETYLFORSKOLIN AND PVP
A61K 31/353 (2006.01)	P20240090	KOMPOZICIJA ZA PREVENCIJU I/ILI LIJEČENJE SIMPTOMA ALERGIJE COMPOSITION FOR THE PREVENTION AND/OR TREATMENT OF ALLERGY SYMPTOMS
A61K 31/357 (2006.01)	P20231478	CSF1R INHIBITORI ZA PRIMJENU U LIJEČENJU RAKA CSF1R INHIBITORS FOR USE IN TREATING CANCER
A61K 31/40 (2006.01)	P20240229	SASTAVI, KOMPLETI I POSTUPCI ZA IZAZIVANJE STEČENE STANIČNE OTPORNOSTI POMOĆU INDUKTORA PROTEINA STRESA COMPOSITIONS, KITS, AND METHODS TO INDUCE ACQUIRED CYTORESISTANCE USING STRESS PROTEIN INDUCERS
A61K 31/4015 (2006.01)	P20240027	POSTUPCI ZA PROIZVODNJU BRIVARACETAMA PROCESSES TO PRODUCE BRIVARACETAM
A61K 31/404 (2006.01)	P20240190	PIROL-SUPSTITUIRAN DERIVAT INDOLONA ILI NJEGOVA FARMACEUTSKI PRIHVATLJIVA SOL I POSTUPAK NJIHOVE PRIPREME I NJIHOVA PRIMJENA PYRROLE-SUBSTITUTED INDOLONE DERIVATIVE OR PHARMACEUTICALLY ACCEPTABLE SALT THEREOF, AND PREPARATION METHOD THEREFOR AND APPLICATION THEREOF
A61K 31/4178 (2006.01)	P20240200	ORALNE FORMULACIJE INHIBITORA KARDIJSKIH SARKOMERA CARDIAC SARCOMERE INHIBITOR ORAL FORMULATIONS
A61K 31/4184 (2006.01)	P20231478	CSF1R INHIBITORI ZA PRIMJENU U LIJEČENJU RAKA CSF1R INHIBITORS FOR USE IN TREATING CANCER
A61K 31/436 (2006.01)	P20240199	DERIVATI RAPAMICINA RAPAMYCIN DERIVATIVES
A61K 31/436 (2006.01)	P20240231	FARMACEUTSKE FORMULACIJE INHIBITORA BRUTONOVE TIROZIN KINAZE PHARMACEUTICAL FORMULATIONS OF BRUTON'S TYROSINE KINASE INHIBITOR
A61K 31/437 (2006.01)	P20231478	CSF1R INHIBITORI ZA PRIMJENU U LIJEČENJU RAKA CSF1R INHIBITORS FOR USE IN TREATING CANCER
A61K 31/4375 (2006.01)	P20231619	DERIVATI KAMPTOTECINA CAMPTOTHECIN DERIVATIVES
A61K 31/4375 (2006.01)	P20240234	AMINOKISELINSKI SPOJEVI I POSTUPCI ZA UPORABU AMINO ACID COMPOUNDS AND METHODS OF USE
A61K 31/44 (2006.01)	P20240218	MODULATORI INTEGRIRANOG PUTA STRESA MODULATORS OF THE INTEGRATED STRESS PATHWAY
A61K 31/4523 (2006.01)	P20231478	CSF1R INHIBITORI ZA PRIMJENU U LIJEČENJU RAKA CSF1R INHIBITORS FOR USE IN TREATING CANCER
A61K 31/454 (2006.01)	P20240190	PIROL-SUPSTITUIRAN DERIVAT INDOLONA ILI NJEGOVA FARMACEUTSKI PRIHVATLJIVA SOL I POSTUPAK NJIHOVE PRIPREME I NJIHOVA PRIMJENA PYRROLE-SUBSTITUTED INDOLONE DERIVATIVE OR PHARMACEUTICALLY ACCEPTABLE SALT THEREOF, AND PREPARATION METHOD THEREFOR AND APPLICATION THEREOF
A61K 31/4709 (2006.01)	P20240236	PRIPRAVCI I NJIHOVA UPOTREBA COMPOSITIONS AND USES THEREOF
A61K 31/472 (2006.01)	P20240236	PRIPRAVCI I NJIHOVA UPOTREBA COMPOSITIONS AND USES THEREOF
A61K 31/4965 (2006.01)	P20240225	AKTIVATORI PIRUVAT KINAZE ZA UPORABU U TERAPIJI PYRUVATE KINASE ACTIVATORS FOR USE IN THERAPY

MKP (51)	Broj patenta (11)	Naziv izuma (54)
A61K 31/497 (2006.01)	P20240225	AKTIVATORI PIRUVAT KINAZE ZA UPORABU U TERAPIJI PYRUVATE KINASE ACTIVATORS FOR USE IN THERAPY
A61K 31/497 (2006.01)	P20240236	PRIPRAVCI I NJIHOVA UPOTREBA COMPOSITIONS AND USES THEREOF
A61K 31/501 (2006.01)	P20240236	PRIPRAVCI I NJIHOVA UPOTREBA COMPOSITIONS AND USES THEREOF
A61K 31/506 (2006.01)	P20231478	CSF1R INHIBITORI ZA PRIMJENU U LIJEČENJU RAKA CSF1R INHIBITORS FOR USE IN TREATING CANCER
A61K 31/513 (2006.01)	P20240168	KOMBINACIJE DOLUTEGRAVIRA I LAMIVUDINA ZA LIJEČENJE HIV INFEKCIJE COMBINATIONS OF DOLUTEGRAVIR AND LAMIVUDINE FOR THE TREATMENT OF HIV INFECTION
A61K 31/517 (2006.01)	P20240197	FARMACEUTSKI PRIPRAVAK KOJI SADRŽI PROTUVIRUSNI DERIVAT DIHIDROKINAZOLINA KOJI IMA KONFIGURACIJU S NA POLOŽAJU 4 PHARMACEUTICAL PREPARATION COMPRISING AN ANTIVIRAL DIHYDROQUINAZOLINE DERIVATIVE WITH S CONFIGURATION IN POSITION 4
A61K 31/517 (2006.01)	P20240236	PRIPRAVCI I NJIHOVA UPOTREBA COMPOSITIONS AND USES THEREOF
A61K 31/519 (2006.01)	P20231478	CSF1R INHIBITORI ZA PRIMJENU U LIJEČENJU RAKA CSF1R INHIBITORS FOR USE IN TREATING CANCER
A61K 31/519 (2006.01)	P20240211	NOVI KRISTALNI OBLICI TIENOPYRIMIDINA KAO MCL-1 INHIBITORA NEW CRYSTALLINE FORMS OF A THIENOPYRIMIDINE AS MCL-1 INHIBITOR
A61K 31/519 (2006.01)	P20240231	FARMACEUTSKE FORMULACIJE INHIBITORA BRUTONOVE TIROZIN KINAZE PHARMACEUTICAL FORMULATIONS OF BRUTON'S TYROSINE KINASE INHIBITOR
A61K 31/5365 (2006.01)	P20240168	KOMBINACIJE DOLUTEGRAVIRA I LAMIVUDINA ZA LIJEČENJE HIV INFEKCIJE COMBINATIONS OF DOLUTEGRAVIR AND LAMIVUDINE FOR THE TREATMENT OF HIV INFECTION
A61K 31/5377 (2006.01)	P20240236	PRIPRAVCI I NJIHOVA UPOTREBA COMPOSITIONS AND USES THEREOF
A61K 31/593 (2006.01)	P20240090	KOMPOZICIJA ZA PREVENCIJU I/ILI LIJEČENJE SIMPTOMA ALERGIJE COMPOSITION FOR THE PREVENTION AND/OR TREATMENT OF ALLERGY SYMPTOMS
A61K 31/7068 (2006.01)	P20231478	CSF1R INHIBITORI ZA PRIMJENU U LIJEČENJU RAKA CSF1R INHIBITORS FOR USE IN TREATING CANCER
A61K 35/15 (2015.01)	P20240153	KOMPOZICIJA ZA REGENERACIJU TKIVA, POSTUPAK PROIZVODNJE I NJENA PRIMJENA COMPOSITION FOR TISSUE REGENERATION, METHOD OF PRODUCTION AND USES THEREOF
A61K 36/53 (2006.01)	P20240090	KOMPOZICIJA ZA PREVENCIJU I/ILI LIJEČENJE SIMPTOMA ALERGIJE COMPOSITION FOR THE PREVENTION AND/OR TREATMENT OF ALLERGY SYMPTOMS
A61K 36/535 (2006.01)	P20240090	KOMPOZICIJA ZA PREVENCIJU I/ILI LIJEČENJE SIMPTOMA ALERGIJE COMPOSITION FOR THE PREVENTION AND/OR TREATMENT OF ALLERGY SYMPTOMS
A61K 38/00 (2006.01)	P20240017	PEPTIDI PEPTIDES
A61K 38/00 (2006.01)	P20240222	POSTUPCI INAKTIVACIJE VIRUSA KORIŠTENJEM EKOLOŠKI PRIHVATLJIVIH DETERDŽENATA METHODS FOR VIRAL INACTIVATION USING ECO-FRIENDLY DETERGENTS
A61K 38/095 (2019.01)	P20240166	POSTUPAK LIJEČENJA PRADER-WILLIJEVOG SINDROMA METHOD OF TREATING PRADER-WILLI SYNDROME
A61K 38/19 (2006.01)	P20231392	ANTAGONISTIČKA PROTUTIJELA NA SUPEROBITELJ RECEPTORA ZA FAKTOR TUMORSKE NEKROZE ANTAGONISTIC ANTI-TUMOR NECROSIS FACTOR RECEPTOR SUPERFAMILY ANTIBODIES
A61K 38/47 (2006.01)	P20240184	POLINUKLEOTIDI POLYNUCLEOTIDES
A61K 39/00 (2006.01)	P20231636	IGG EPITOP I NJEGOVA PRIMJENA KAO CILJA IGG EPI TOPE AND APPLICATION THEREOF AS TARGET
A61K 39/00 (2006.01)	P20240182	LJUDSKA MONOKLONSKA PROTUTIJELA ZA TEŠKI AKUTNI RESPIRATORNI SINDROM KORONAVIRUSA 2 (SARS-COV-2) HUMAN MONOCLONAL ANTIBODIES TO SEVERE ACUTE RESPIRATORY SYNDROME CORONAVIRUS 2 (SARS-COV-2)
A61K 39/395 (2006.01)	P20231636	IGG EPITOP I NJEGOVA PRIMJENA KAO CILJA IGG EPI TOPE AND APPLICATION THEREOF AS TARGET
A61K 39/395 (2006.01)	P20240167	FORMULACIJE LJUDSKIH ANTI-RANKL PROTUTIJELA I POSTUPCI NJIHOVE UPOTREBE FORMULATIONS OF HUMAN ANTI-RANKL ANTIBODIES, AND METHODS OF USING THE SAME
A61K 39/395 (2006.01)	P20240169	KOMBINIRANA TERAPIJA KOJA UKLJUČUJE ANTITIJELA PROTIV KLAUDINA 18.2 ZA LIJEČENJE RAKA COMBINATION THERAPY INVOLVING ANTIBODIES AGAINST CLAUDIN 18.2 FOR TREATMENT OF CANCER
A61K 39/395 (2006.01)	P20240195	ANTITIJELA NA LIF I NJIHOVE PRIMJENE ANTIBODIES AGAINST LIF AND USES THEREOF
A61K 39/395 (2006.01)	P20240240	PROTUTIJELA ANTI-PD-L1 I NJIHOVA UPORABA ZA POBOLJŠANJE FUNKCIJE T-STANICE ANTI-PD-L1 ANTIBODIES AND THEIR USE TO ENHANCE T-CELL FUNCTION
A61K 45/06 (2006.01)	P20231478	CSF1R INHIBITORI ZA PRIMJENU U LIJEČENJU RAKA CSF1R INHIBITORS FOR USE IN TREATING CANCER
A61K 45/06 (2006.01)	P20240090	KOMPOZICIJA ZA PREVENCIJU I/ILI LIJEČENJE SIMPTOMA ALERGIJE COMPOSITION FOR THE PREVENTION AND/OR TREATMENT OF ALLERGY SYMPTOMS

MKP (51)	Broj patenta (11)	Naziv izuma (54)
A61K 45/06 (2006.01)	P20240168	KOMBINACIJE DOLUTEGRAVIRA I LAMIVUDINA ZA LIJEČENJE HIV INFEKCIJE COMBINATIONS OF DOLUTEGRAVIR AND LAMIVUDINE FOR THE TREATMENT OF HIV INFECTION
A61K 45/06 (2006.01)	P20240169	KOMBINIRANA TERAPIJA KOJA UKLJUČUJE ANTITIJELA PROTIV KLAUDINA 18.2 ZA LIJEČENJE RAKA COMBINATION THERAPY INVOLVING ANTIBODIES AGAINST CLAUDIN 18.2 FOR TREATMENT OF CANCER
A61K 47/18 (2017.01)	P20240197	FARMACEUTSKI PRIPRAVAK KOJI SADRŽI PROTUVIRUSNI DERIVAT DIHIDROKINAZOLINA KOJI IMA KONFIGURACIJU S NA POLOŽAJU 4 PHARMACEUTICAL PREPARATION COMPRISING AN ANTIVIRAL DIHYDROQUINAZOLINE DERIVATIVE WITH S CONFIGURATION IN POSITION 4
A61K 47/32 (2006.01)	P20240181	KOMPLEKS 7-DEACETILFORSKOLINA I PVP COMPLEX OF 7-DEACETYLFORSKOLIN AND PVP
A61K 47/40 (2006.01)	P20240197	FARMACEUTSKI PRIPRAVAK KOJI SADRŽI PROTUVIRUSNI DERIVAT DIHIDROKINAZOLINA KOJI IMA KONFIGURACIJU S NA POLOŽAJU 4 PHARMACEUTICAL PREPARATION COMPRISING AN ANTIVIRAL DIHYDROQUINAZOLINE DERIVATIVE WITH S CONFIGURATION IN POSITION 4
A61K 47/50 (2017.01)	P20231619	DERIVATI KAMPTOTECINA CAMPTOTHECIN DERIVATIVES
A61K 51/04 (2006.01)	P20240215	SREDSTVA SA VISOKIM AFINITETOM ZA CILJANI UČINAK NA MEMBRANSKI ANTIGEN SPECIFIČAN ZA PROSTATU ZA ENDORADIOTERAPIJU RAKA PROSTATE PROSTATE-SPECIFIC MEMBRANE ANTIGEN TARGETED HIGH-AFFINITY AGENTS FOR ENDORADIOTHERAPY OF PROSTATE CANCER
A61K 9/00 (2006.01)	P20240166	POSTUPAK LIJEČENJA PRADER-WILLIJEVOG SINDROMA METHOD OF TREATING PRADER-WILLI SYNDROME
A61K 9/00 (2006.01)	P20240168	KOMBINACIJE DOLUTEGRAVIRA I LAMIVUDINA ZA LIJEČENJE HIV INFEKCIJE COMBINATIONS OF DOLUTEGRAVIR AND LAMIVUDINE FOR THE TREATMENT OF HIV INFECTION
A61K 9/00 (2006.01)	P20240181	KOMPLEKS 7-DEACETILFORSKOLINA I PVP COMPLEX OF 7-DEACETYLFORSKOLIN AND PVP
A61K 9/00 (2006.01)	P20240197	FARMACEUTSKI PRIPRAVAK KOJI SADRŽI PROTUVIRUSNI DERIVAT DIHIDROKINAZOLINA KOJI IMA KONFIGURACIJU S NA POLOŽAJU 4 PHARMACEUTICAL PREPARATION COMPRISING AN ANTIVIRAL DIHYDROQUINAZOLINE DERIVATIVE WITH S CONFIGURATION IN POSITION 4
A61K 9/08 (2006.01)	P20240166	POSTUPAK LIJEČENJA PRADER-WILLIJEVOG SINDROMA METHOD OF TREATING PRADER-WILLI SYNDROME
A61K 9/08 (2006.01)	P20240181	KOMPLEKS 7-DEACETILFORSKOLINA I PVP COMPLEX OF 7-DEACETYLFORSKOLIN AND PVP
A61K 9/08 (2006.01)	P20240197	FARMACEUTSKI PRIPRAVAK KOJI SADRŽI PROTUVIRUSNI DERIVAT DIHIDROKINAZOLINA KOJI IMA KONFIGURACIJU S NA POLOŽAJU 4 PHARMACEUTICAL PREPARATION COMPRISING AN ANTIVIRAL DIHYDROQUINAZOLINE DERIVATIVE WITH S CONFIGURATION IN POSITION 4
A61K 9/14 (2006.01)	P20240181	KOMPLEKS 7-DEACETILFORSKOLINA I PVP COMPLEX OF 7-DEACETYLFORSKOLIN AND PVP
A61K 9/16 (2006.01)	P20240181	KOMPLEKS 7-DEACETILFORSKOLINA I PVP COMPLEX OF 7-DEACETYLFORSKOLIN AND PVP
A61K 9/16 (2006.01)	P20240200	ORALNE FORMULACIJE INHIBITORA KARDIJSKIH SARKOMERA CARDIAC SARCOMERE INHIBITOR ORAL FORMULATIONS
A61K 9/20 (2006.01)	P20240027	POSTUPCI ZA PROIZVODNJU BRIVARACETAMA PROCESSES TO PRODUCE BRIVARACETAM
A61K 9/20 (2006.01)	P20240090	KOMPOZICIJA ZA PREVENCIJU I/ILI LIJEČENJE SIMPTOMA ALERGIJE COMPOSITION FOR THE PREVENTION AND/OR TREATMENT OF ALLERGY SYMPTOMS
A61K 9/20 (2006.01)	P20240200	ORALNE FORMULACIJE INHIBITORA KARDIJSKIH SARKOMERA CARDIAC SARCOMERE INHIBITOR ORAL FORMULATIONS
A61K 9/24 (2006.01)	P20240090	KOMPOZICIJA ZA PREVENCIJU I/ILI LIJEČENJE SIMPTOMA ALERGIJE COMPOSITION FOR THE PREVENTION AND/OR TREATMENT OF ALLERGY SYMPTOMS
A61K 9/28 (2006.01)	P20240200	ORALNE FORMULACIJE INHIBITORA KARDIJSKIH SARKOMERA CARDIAC SARCOMERE INHIBITOR ORAL FORMULATIONS
A61K 9/48 (2006.01)	P20240090	KOMPOZICIJA ZA PREVENCIJU I/ILI LIJEČENJE SIMPTOMA ALERGIJE COMPOSITION FOR THE PREVENTION AND/OR TREATMENT OF ALLERGY SYMPTOMS
A61L 2/00 (2006.01)	P20240222	POSTUPCI INAKTIVACIJE VIRUSA KORIŠTENJEM EKOLOŠKI PRIHVATLJIVIH DETERDŽENATA METHODS FOR VIRAL INACTIVATION USING ECO-FRIENDLY DETERGENTS
A61P 1/06 (2006.01)	P20240236	PRIPRAVCI I NJIHOVA UPOTREBA COMPOSITIONS AND USES THEREOF
A61P 11/00 (2006.01)	P20240199	DERIVATI RAPAMICINA RAPAMYCIN DERIVATIVES
A61P 1/16 (2006.01)	P20240184	POLINUKLEOTIDI POLYNUCLEOTIDES
A61P 13/08 (2006.01)	P20240215	SREDSTVA SA VISOKIM AFINITETOM ZA CILJANI UČINAK NA MEMBRANSKI ANTIGEN SPECIFIČAN ZA PROSTATU ZA ENDORADIOTERAPIJU RAKA PROSTATE PROSTATE-SPECIFIC MEMBRANE ANTIGEN TARGETED HIGH-AFFINITY AGENTS FOR ENDORADIOTHERAPY OF PROSTATE CANCER
A61P 13/12 (2006.01)	P20240199	DERIVATI RAPAMICINA RAPAMYCIN DERIVATIVES

MKP (51)	Broj patenta (11)	Naziv izuma (54)
A61P 19/00 (2006.01)	P20240199	DERIVATI RAPAMICINA RAPAMYCIN DERIVATIVES
A61P 19/02 (2006.01)	P20240153	KOMPOZICIJA ZA REGENERACIJU TKIVA, POSTUPAK PROIZVODNJE I NJENA PRIMJENA COMPOSITION FOR TISSUE REGENERATION, METHOD OF PRODUCTION AND USES THEREOF
A61P 19/02 (2006.01)	P20240199	DERIVATI RAPAMICINA RAPAMYCIN DERIVATIVES
A61P 19/10 (2006.01)	P20240199	DERIVATI RAPAMICINA RAPAMYCIN DERIVATIVES
A61P 21/00 (2006.01)	P20240153	KOMPOZICIJA ZA REGENERACIJU TKIVA, POSTUPAK PROIZVODNJE I NJENA PRIMJENA COMPOSITION FOR TISSUE REGENERATION, METHOD OF PRODUCTION AND USES THEREOF
A61P 25/00 (2006.01)	P20240166	POSTUPAK LIJEČENJA PRADER-WILLIJEVOG SINDROMA METHOD OF TREATING PRADER-WILLI SYNDROME
A61P 25/02 (2006.01)	P20240199	DERIVATI RAPAMICINA RAPAMYCIN DERIVATIVES
A61P 25/14 (2006.01)	P20240166	POSTUPAK LIJEČENJA PRADER-WILLIJEVOG SINDROMA METHOD OF TREATING PRADER-WILLI SYNDROME
A61P 25/16 (2006.01)	P20240199	DERIVATI RAPAMICINA RAPAMYCIN DERIVATIVES
A61P 25/28 (2006.01)	P20240199	DERIVATI RAPAMICINA RAPAMYCIN DERIVATIVES
A61P 27/14 (2006.01)	P20240090	KOMPOZICIJA ZA PREVENCIJU I/ILI LIJEČENJE SIMPTOMA ALERGIJE COMPOSITION FOR THE PREVENTION AND/OR TREATMENT OF ALLERGY SYMPTOMS
A61P 29/00 (2006.01)	P20240199	DERIVATI RAPAMICINA RAPAMYCIN DERIVATIVES
A61P 3/00 (2006.01)	P20240166	POSTUPAK LIJEČENJA PRADER-WILLIJEVOG SINDROMA METHOD OF TREATING PRADER-WILLI SYNDROME
A61P 3/04 (2006.01)	P20240166	POSTUPAK LIJEČENJA PRADER-WILLIJEVOG SINDROMA METHOD OF TREATING PRADER-WILLI SYNDROME
A61P 3/04 (2006.01)	P20240199	DERIVATI RAPAMICINA RAPAMYCIN DERIVATIVES
A61P 3/10 (2006.01)	P20240199	DERIVATI RAPAMICINA RAPAMYCIN DERIVATIVES
A61P 31/00 (2006.01)	P20240168	KOMBINACIJE DOLUTEGRAVIRA I LAMIVUDINA ZA LIJEČENJE HIV INFEKCIJE COMBINATIONS OF DOLUTEGRAVIR AND LAMIVUDINE FOR THE TREATMENT OF HIV INFECTION
A61P 31/10 (2006.01)	P20240199	DERIVATI RAPAMICINA RAPAMYCIN DERIVATIVES
A61P 31/12 (2006.01)	P20240168	KOMBINACIJE DOLUTEGRAVIRA I LAMIVUDINA ZA LIJEČENJE HIV INFEKCIJE COMBINATIONS OF DOLUTEGRAVIR AND LAMIVUDINE FOR THE TREATMENT OF HIV INFECTION
A61P 31/12 (2006.01)	P20240197	FARMACEUTSKI PRIPRAVAK KOJI SADRŽI PROTUVIRUSNI DERIVAT DIHIDROKINAZOLINA KOJI IMA KONFIGURACIJU S NA POLOŽAJU 4 PHARMACEUTICAL PREPARATION COMPRISING AN ANTIVIRAL DIHYDROQUINAZOLINE DERIVATIVE WITH S CONFIGURATION IN POSITION 4
A61P 31/18 (2006.01)	P20240168	KOMBINACIJE DOLUTEGRAVIRA I LAMIVUDINA ZA LIJEČENJE HIV INFEKCIJE COMBINATIONS OF DOLUTEGRAVIR AND LAMIVUDINE FOR THE TREATMENT OF HIV INFECTION
A61P 31/22 (2006.01)	P20240197	FARMACEUTSKI PRIPRAVAK KOJI SADRŽI PROTUVIRUSNI DERIVAT DIHIDROKINAZOLINA KOJI IMA KONFIGURACIJU S NA POLOŽAJU 4 PHARMACEUTICAL PREPARATION COMPRISING AN ANTIVIRAL DIHYDROQUINAZOLINE DERIVATIVE WITH S CONFIGURATION IN POSITION 4
A61P 35/00 (2006.01)	P20231478	CSF1R INHIBITORI ZA PRIMJENU U LIJEČENJU RAKA CSF1R INHIBITORS FOR USE IN TREATING CANCER
A61P 35/00 (2006.01)	P20231619	DERIVATI KAMPTOTECINA CAMPTOTHECIN DERIVATIVES
A61P 35/00 (2006.01)	P20231636	IGG EPITOP I NJEGOVA PRIMJENA KAO CILJA IGG EPI TOPE AND APPLICATION THEREOF AS TARGET
A61P 35/00 (2006.01)	P20240190	PIROL-SUPSTITUIRAN DERIVAT INDOLONA ILI NJEGOVA FARMACEUTSKI PRIHVATLJIVA SOL I POSTUPAK NJIHOVE PRIPREME I NJIHOVA PRIMJENA PYRROLE-SUBSTITUTED INDOLONE DERIVATIVE OR PHARMACEUTICALLY ACCEPTABLE SALT THEREOF, AND PREPARATION METHOD THEREFOR AND APPLICATION THEREOF
A61P 35/00 (2006.01)	P20240195	ANTITIJELA NA LIF I NJIHOVE PRIMJENE ANTIBODIES AGAINST LIF AND USES THEREOF
A61P 35/00 (2006.01)	P20240199	DERIVATI RAPAMICINA RAPAMYCIN DERIVATIVES
A61P 35/00 (2006.01)	P20240211	NOVI KRISTALNI OBLICI TIENOPIRIMIDINA KAO MCL-1 INHIBITORA NEW CRYSTALLINE FORMS OF A THIENOPYRIMIDINE AS MCL-1 INHIBITOR
A61P 35/00 (2006.01)	P20240213	BISPECIFIČNA ANTITIJELA PROTIV CEACAM5 I CD47 BISPECIFIC ANTIBODIES AGAINST CEACAM5 AND CD47
A61P 35/00 (2006.01)	P20240215	SREDSTVA SA VISOKIM AFINITETOM ZA CILJANI UČINAK NA MEMBRANSKI ANTIGEN SPECIFIČAN ZA PROSTATU ZA ENDORADIOTERAPIJU RAKA PROSTATE PROSTATE-SPECIFIC MEMBRANE ANTIGEN TARGETED HIGH-AFFINITY AGENTS FOR ENDORADIOTHERAPY OF PROSTATE CANCER

MKP (51)	Broj patenta (11)	Naziv izuma (54)
A61P 35/00 (2006.01)	P20240218	MODULATORI INTEGRIRANOG PUTA STRESA MODULATORS OF THE INTEGRATED STRESS PATHWAY
A61P 35/00 (2006.01)	P20240240	PROTUTIJELA ANTI-PD-L1 I NJIHOVA UPORABA ZA POBOLJŠANJE FUNKCIJE T-STANICE ANTI-PD-L1 ANTIBODIES AND THEIR USE TO ENHANCE T-CELL FUNCTION
A61P 35/02 (2006.01)	P20231392	ANTAGONISTIČKA PROTUTIJELA NA SUPEROBITELJ RECEPTORA ZA FAKTOR TUMORSKE NEKROZE ANTAGONISTIC ANTI-TUMOR NECROSIS FACTOR RECEPTOR SUPERFAMILY ANTIBODIES
A61P 35/02 (2006.01)	P20231478	CSF1R INHIBITORI ZA PRIMJENU U LIJEČENJU RAKA CSF1R INHIBITORS FOR USE IN TREATING CANCER
A61P 35/04 (2006.01)	P20231392	ANTAGONISTIČKA PROTUTIJELA NA SUPEROBITELJ RECEPTORA ZA FAKTOR TUMORSKE NEKROZE ANTAGONISTIC ANTI-TUMOR NECROSIS FACTOR RECEPTOR SUPERFAMILY ANTIBODIES
A61P 35/04 (2006.01)	P20231478	CSF1R INHIBITORI ZA PRIMJENU U LIJEČENJU RAKA CSF1R INHIBITORS FOR USE IN TREATING CANCER
A61P 37/00 (2006.01)	P20240199	DERIVATI RAPAMICINA RAPAMYCIN DERIVATIVES
A61P 37/00 (2006.01)	P20240211	NOVI KRISTALNI OBLICI TIENOPIRIMIDINA KAO MCL-1 INHIBITORA NEW CRYSTALLINE FORMS OF A THIENOPYRIMIDINE AS MCL-1 INHIBITOR
A61P 37/04 (2006.01)	P20240168	KOMBINACIJE DOLUTEGRAVIRA I LAMIVUDINA ZA LIJEČENJE HIV INFEKCIJE COMBINATIONS OF DOLUTEGRAVIR AND LAMIVUDINE FOR THE TREATMENT OF HIV INFECTION
A61P 37/08 (2006.01)	P20240090	KOMPOZICIJA ZA PREVENCIJU I/LI LIJEČENJE SIMPTOMA ALERGIJE COMPOSITION FOR THE PREVENTION AND/OR TREATMENT OF ALLERGY SYMPTOMS
A61P 43/00 (2006.01)	P20231392	ANTAGONISTIČKA PROTUTIJELA NA SUPEROBITELJ RECEPTORA ZA FAKTOR TUMORSKE NEKROZE ANTAGONISTIC ANTI-TUMOR NECROSIS FACTOR RECEPTOR SUPERFAMILY ANTIBODIES
A61P 43/00 (2006.01)	P20240166	POSTUPAK LIJEČENJA PRADER-WILLIJEVOG SINDROMA METHOD OF TREATING PRADER-WILLI SYNDROME
A61P 43/00 (2006.01)	P20240168	KOMBINACIJE DOLUTEGRAVIRA I LAMIVUDINA ZA LIJEČENJE HIV INFEKCIJE COMBINATIONS OF DOLUTEGRAVIR AND LAMIVUDINE FOR THE TREATMENT OF HIV INFECTION
A61P 43/00 (2006.01)	P20240215	SREDSTVA SA VISOKIM AFINITETOM ZA CILJANI UČINAK NA MEMBRANSKI ANTIGEN SPECIFIČAN ZA PROSTATU ZA ENDORADIOTERAPIJU RAKA PROSTATE PROSTATE-SPECIFIC MEMBRANE ANTIGEN TARGETED HIGH-AFFINITY AGENTS FOR ENDORADIOTHERAPY OF PROSTATE CANCER
A61P 43/00 (2006.01)	P20240234	AMINOKISELINSKI SPOJEVI I POSTUPCI ZA UPORABU AMINO ACID COMPOUNDS AND METHODS OF USE
A61P 5/10 (2006.01)	P20240166	POSTUPAK LIJEČENJA PRADER-WILLIJEVOG SINDROMA METHOD OF TREATING PRADER-WILLI SYNDROME
A61P 7/06 (2006.01)	P20240225	AKTIVATORI PIRUVAT KINAZE ZA UPORABU U TERAPIJI PYRUVATE KINASE ACTIVATORS FOR USE IN THERAPY
A61P 9/04 (2006.01)	P20240200	ORALNE FORMULACIJE INHIBITORA KARDIJSKIH SARKOMERA CARDIAC SARCOMERE INHIBITOR ORAL FORMULATIONS
A61P 9/10 (2006.01)	P20240027	POSTUPCI ZA PROIZVODNJU BRIVARACETAMA PROCESSES TO PRODUCE BRIVARACETAM
A61P 9/10 (2006.01)	P20240199	DERIVATI RAPAMICINA RAPAMYCIN DERIVATIVES
A61P 9/12 (2006.01)	P20240199	DERIVATI RAPAMICINA RAPAMYCIN DERIVATIVES
B01D 15/18 (2006.01)	P20240194	ODVAJANJE TEKUĆE FAZE ŠEĆERA DRUGE GENERACIJE ADSORPCIJOM NA FAU-ZEOLITU KOJI IMA ATOMSKI OMJER Si/Al MANJI OD 1,5 LIQUID PHASE SEPARATION OF SECOND-GENERATION SUGARS BY ADSORPTION ON FAU ZEOLITE HAVING A Si/Al ATOMIC RATIO OF LESS THAN 1.5
B01D 45/16 (2006.01)	P20240208	UREĐAJ I METODA ZA PROČIŠĆAVANJE TEKUĆINE DEVICE AND METHOD FOR FLUID PURIFICATION
B01F 23/00 (2022.01)	P20240196	STROJ ZA KARBONIZACIJU I DRŽAČ PLINSKOG KANISTRA ZA STROJ ZA KARBONIZACIJU CARBONATION MACHINE AND A GAS CANISTER FOR A CARBONATION MACHINE
B01J 20/18 (2006.01)	P20240194	ODVAJANJE TEKUĆE FAZE ŠEĆERA DRUGE GENERACIJE ADSORPCIJOM NA FAU-ZEOLITU KOJI IMA ATOMSKI OMJER Si/Al MANJI OD 1,5 LIQUID PHASE SEPARATION OF SECOND-GENERATION SUGARS BY ADSORPTION ON FAU ZEOLITE HAVING A Si/Al ATOMIC RATIO OF LESS THAN 1.5
B01L 3/00 (2006.01)	P20240018	BOCA ZA UZORKE, POSEBNO BOCA ZA MLIJEČNE UZORKE SAMPLE BOTTLE, ESPECIALLY A MILK SAMPLE BOTTLE
B04C 3/06 (2006.01)	P20240208	UREĐAJ I METODA ZA PROČIŠĆAVANJE TEKUĆINE DEVICE AND METHOD FOR FLUID PURIFICATION
B07B 1/15 (2006.01)	P20240227	POSTUPAK I SUSTAV ZA PRERADU EKSTRAKCIJSKE SAČME IZ SJEMENA SUNCOKRETA PROCESS AND SYSTEM FOR THE PROCESSING OF EXTRACTION MEAL FROM SUNFLOWER SEEDS
B07B 7/00 (2006.01)	P20240227	POSTUPAK I SUSTAV ZA PRERADU EKSTRAKCIJSKE SAČME IZ SJEMENA SUNCOKRETA PROCESS AND SYSTEM FOR THE PROCESSING OF EXTRACTION MEAL FROM SUNFLOWER SEEDS
B07B 9/00 (2006.01)	P20240227	POSTUPAK I SUSTAV ZA PRERADU EKSTRAKCIJSKE SAČME IZ SJEMENA SUNCOKRETA PROCESS AND SYSTEM FOR THE PROCESSING OF EXTRACTION MEAL FROM SUNFLOWER SEEDS

MKP (51)	Broj patenta (11)	Naziv izuma (54)
B29B 17/00 (2006.01)	P20240150	KOMPAKTOR COMPACTOR
B29B 9/08 (2006.01)	P20240150	KOMPAKTOR COMPACTOR
B30B 11/28 (2006.01)	P20240150	KOMPAKTOR COMPACTOR
B65D 17/28 (2006.01)	P20240239	METALNI POKLOPAC ZA LIMENKE METALLIC CAN LID
B65D 23/00 (2006.01)	P20240018	BOCA ZA UZORKE, POSEBNO BOCA ZA MLIJEČNE UZORKE SAMPLE BOTTLE, ESPECIALLY A MILK SAMPLE BOTTLE
B65D 51/16 (2006.01)	P20240239	METALNI POKLOPAC ZA LIMENKE METALLIC CAN LID
B65D 51/30 (2006.01)	P20231526	SISTEM ZA KONTROLU VLAŽNOSTI HUMIDITY CONTROL SYSTEM
B65D 53/02 (2006.01)	P20240239	METALNI POKLOPAC ZA LIMENKE METALLIC CAN LID
B65D 81/26 (2006.01)	P20231526	SISTEM ZA KONTROLU VLAŽNOSTI HUMIDITY CONTROL SYSTEM
B65D 81/32 (2006.01)	P20240233	SPREMNIK ZA MEDIKAMENTE CONTAINER FOR MEDICINES
C01B 21/082 (2006.01)	P20240223	POSTUPAK PROIZVODNJE OTOPINE AMONIJ KARBAMATA PROCESS FOR PRODUCING A SOLUTION OF AMMONIUM CARBAMATE
C01B 21/09 (2006.01)	P20231752	POSTUPAK ZA KONTROLIRANU PROIZVODNJU MONOKLORAMINA ZA SANITIZACIJU TEKUĆINE METHOD FOR THE CONTROLLED PRODUCTION OF MONOCHLORAMINE FOR SANITIZING FLUIDS
C01B 21/12 (2006.01)	P20240223	POSTUPAK PROIZVODNJE OTOPINE AMONIJ KARBAMATA PROCESS FOR PRODUCING A SOLUTION OF AMMONIUM CARBAMATE
C02F 1/76 (2023.01)	P20231752	POSTUPAK ZA KONTROLIRANU PROIZVODNJU MONOKLORAMINA ZA SANITIZACIJU TEKUĆINE METHOD FOR THE CONTROLLED PRODUCTION OF MONOCHLORAMINE FOR SANITIZING FLUIDS
C02F 3/00 (2023.01)	P20240216	POSTROJENJE ZA OBRADU OTPADNE VODE I POSTUPAK NJEGOVOG UPRAVLJANJA WASTEWATER TREATMENT PLANT AND METHOD OF CONTROLLING IT
C02F 3/30 (2023.01)	P20240216	POSTROJENJE ZA OBRADU OTPADNE VODE I POSTUPAK NJEGOVOG UPRAVLJANJA WASTEWATER TREATMENT PLANT AND METHOD OF CONTROLLING IT
C07B 59/00 (2006.01)	P20240215	SREDSTVA SA VISOKIM AFINITETOM ZA CILJANI UČINAK NA MEMBRANSKI ANTIGEN SPECIFIČAN ZA PROSTATU ZA ENDORADIOTERAPIJU RAKA PROSTATE PROSTATE-SPECIFIC MEMBRANE ANTIGEN TARGETED HIGH-AFFINITY AGENTS FOR ENDORADIOTHERAPY OF PROSTATE CANCER
C07C 235/00 (2006.01)	P20240218	MODULATORI INTEGRIRANOG PUTA STRESA MODULATORS OF THE INTEGRATED STRESS PATHWAY
C07C 271/02 (2006.01)	P20240223	POSTUPAK PROIZVODNJE OTOPINE AMONIJ KARBAMATA PROCESS FOR PRODUCING A SOLUTION OF AMMONIUM CARBAMATE
C07C 311/07 (2006.01)	P20231308	POSTUPAK ZA PROIZVODNJU OZANIMODA PROCESS FOR THE PRODUCTION OF OZANIMOD
C07C 55/00 (2006.01)	P20231527	KRISTALNI OBLICI PAR4 INHIBITORA CRYSTALLINE FORMS OF A PAR4 INHIBITOR
C07C 55/10 (2006.01)	P20231527	KRISTALNI OBLICI PAR4 INHIBITORA CRYSTALLINE FORMS OF A PAR4 INHIBITOR
C07C 55/22 (2006.01)	P20231527	KRISTALNI OBLICI PAR4 INHIBITORA CRYSTALLINE FORMS OF A PAR4 INHIBITOR
C07C 59/265 (2006.01)	P20231527	KRISTALNI OBLICI PAR4 INHIBITORA CRYSTALLINE FORMS OF A PAR4 INHIBITOR
C07D 207/26 (2006.01)	P20240027	POSTUPCI ZA PROIZVODNJU BRIVARACETAMA PROCESSES TO PRODUCE BRIVARACETAM
C07D 213/30 (2006.01)	P20240218	MODULATORI INTEGRIRANOG PUTA STRESA MODULATORS OF THE INTEGRATED STRESS PATHWAY
C07D 213/64 (2006.01)	P20240218	MODULATORI INTEGRIRANOG PUTA STRESA MODULATORS OF THE INTEGRATED STRESS PATHWAY
C07D 213/66 (2006.01)	P20240218	MODULATORI INTEGRIRANOG PUTA STRESA MODULATORS OF THE INTEGRATED STRESS PATHWAY
C07D 213/73 (2006.01)	P20240218	MODULATORI INTEGRIRANOG PUTA STRESA MODULATORS OF THE INTEGRATED STRESS PATHWAY
C07D 231/56 (2006.01)	P20240218	MODULATORI INTEGRIRANOG PUTA STRESA MODULATORS OF THE INTEGRATED STRESS PATHWAY
C07D 237/14 (2006.01)	P20240218	MODULATORI INTEGRIRANOG PUTA STRESA MODULATORS OF THE INTEGRATED STRESS PATHWAY
C07D 237/16 (2006.01)	P20240218	MODULATORI INTEGRIRANOG PUTA STRESA MODULATORS OF THE INTEGRATED STRESS PATHWAY
C07D 239/84 (2006.01)	P20240197	FARMACEUTSKI PRIPRAVAK KOJI SADRŽI PROTUVIRUSNI DERIVAT DIHIDROKINAZOLINA KOJI IMA KONFIGURACIJU S NA POLOŽAJU 4 PHARMACEUTICAL PREPARATION COMPRISING AN ANTIVIRAL DIHYDROQUINAZOLINE DERIVATIVE WITH S CONFIGURATION IN POSITION 4

MKP (51)	Broj patenta (11)	Naziv izuma (54)
C07D 241/18 (2006.01)	P20240218	MODULATORI INTEGRIRANOG PUTA STRESA MODULATORS OF THE INTEGRATED STRESS PATHWAY
C07D 257/02 (2006.01)	P20240215	SREDSTVA SA VISOKIM AFINITETOM ZA CILJANI UČINAK NA MEMBRANSKI ANTIGEN SPECIFIČAN ZA PROSTATU ZA ENDORADIOTERAPIJU RAKA PROSTATE PROSTATE-SPECIFIC MEMBRANE ANTIGEN TARGETED HIGH-AFFINITY AGENTS FOR ENDORADIOTHERAPY OF PROSTATE CANCER
C07D 261/08 (2006.01)	P20240218	MODULATORI INTEGRIRANOG PUTA STRESA MODULATORS OF THE INTEGRATED STRESS PATHWAY
C07D 261/20 (2006.01)	P20240218	MODULATORI INTEGRIRANOG PUTA STRESA MODULATORS OF THE INTEGRATED STRESS PATHWAY
C07D 271/06 (2006.01)	P20231308	POSTUPAK ZA PROIZVODNJU OZANIMODA PROCESS FOR THE PRODUCTION OF OZANIMOD
C07D 271/113 (2006.01)	P20240218	MODULATORI INTEGRIRANOG PUTA STRESA MODULATORS OF THE INTEGRATED STRESS PATHWAY
C07D 317/64 (2006.01)	P20240218	MODULATORI INTEGRIRANOG PUTA STRESA MODULATORS OF THE INTEGRATED STRESS PATHWAY
C07D 401/04 (2006.01)	P20240218	MODULATORI INTEGRIRANOG PUTA STRESA MODULATORS OF THE INTEGRATED STRESS PATHWAY
C07D 401/12 (2006.01)	P20240215	SREDSTVA SA VISOKIM AFINITETOM ZA CILJANI UČINAK NA MEMBRANSKI ANTIGEN SPECIFIČAN ZA PROSTATU ZA ENDORADIOTERAPIJU RAKA PROSTATE PROSTATE-SPECIFIC MEMBRANE ANTIGEN TARGETED HIGH-AFFINITY AGENTS FOR ENDORADIOTHERAPY OF PROSTATE CANCER
C07D 401/12 (2006.01)	P20240234	AMINOKISELINSKI SPOJEVI I POSTUPCI ZA UPORABU AMINO ACID COMPOUNDS AND METHODS OF USE
C07D 401/14 (2006.01)	P20240190	PIROL-SUPSTITUIRAN DERIVAT INDOLONA ILI NJEGOVA FARMACEUTSKI PRIHVATLJIVA SOL I POSTUPAK NJIHOVE PRIPREME I NJIHOVA PRIMJENA PYRROLE-SUBSTITUTED INDOLONE DERIVATIVE OR PHARMACEUTICALLY ACCEPTABLE SALT THEREOF, AND PREPARATION METHOD THEREFOR AND APPLICATION THEREOF
C07D 403/06 (2006.01)	P20240190	PIROL-SUPSTITUIRAN DERIVAT INDOLONA ILI NJEGOVA FARMACEUTSKI PRIHVATLJIVA SOL I POSTUPAK NJIHOVE PRIPREME I NJIHOVA PRIMJENA PYRROLE-SUBSTITUTED INDOLONE DERIVATIVE OR PHARMACEUTICALLY ACCEPTABLE SALT THEREOF, AND PREPARATION METHOD THEREFOR AND APPLICATION THEREOF
C07D 405/08 (2006.01)	P20240218	MODULATORI INTEGRIRANOG PUTA STRESA MODULATORS OF THE INTEGRATED STRESS PATHWAY
C07D 471/04 (2006.01)	P20240218	MODULATORI INTEGRIRANOG PUTA STRESA MODULATORS OF THE INTEGRATED STRESS PATHWAY
C07D 471/04 (2006.01)	P20240234	AMINOKISELINSKI SPOJEVI I POSTUPCI ZA UPORABU AMINO ACID COMPOUNDS AND METHODS OF USE
C07D 491/22 (2006.01)	P20231619	DERIVATI KAMPTOTECINA CAMPTOTHECIN DERIVATIVES
C07D 495/04 (2006.01)	P20240211	NOVI KRISTALNI OBLICI TIENOPIRIMIDINA KAO MCL-1 INHIBITORA NEW CRYSTALLINE FORMS OF A THIENOPYRIMIDINE AS MCL-1 INHIBITOR
C07D 498/18 (2006.01)	P20240199	DERIVATI RAPAMICINA RAPAMYCIN DERIVATIVES
C07D 513/04 (2006.01)	P20231527	KRISTALNI OBLICI PAR4 INHIBITORA CRYSTALLINE FORMS OF A PAR4 INHIBITOR
C07D 519/00 (2006.01)	P20240234	AMINOKISELINSKI SPOJEVI I POSTUPCI ZA UPORABU AMINO ACID COMPOUNDS AND METHODS OF USE
C07F 9/32 (2006.01)	P20240199	DERIVATI RAPAMICINA RAPAMYCIN DERIVATIVES
C07H 1/08 (2006.01)	P20240194	ODVAJANJE TEKUĆE FAZE ŠEĆERA DRUGE GENERACIJE ADSORPCIJOM NA FAU-ZEOLITU KOJI IMA ATOMSKI OMJER Si/AI MANJI OD 1,5 LIQUID PHASE SEPARATION OF SECOND-GENERATION SUGARS BY ADSORPTION ON FAU ZEOLITE HAVING A Si/AI ATOMIC RATIO OF LESS THAN 1.5
C07H 3/02 (2006.01)	P20240194	ODVAJANJE TEKUĆE FAZE ŠEĆERA DRUGE GENERACIJE ADSORPCIJOM NA FAU-ZEOLITU KOJI IMA ATOMSKI OMJER Si/AI MANJI OD 1,5 LIQUID PHASE SEPARATION OF SECOND-GENERATION SUGARS BY ADSORPTION ON FAU ZEOLITE HAVING A Si/AI ATOMIC RATIO OF LESS THAN 1.5
C07K 1/14 (2006.01)	P20240222	POSTUPCI INAKTIVACIJE VIRUSA KORIŠTENJEM EKOLOŠKI PRIHVATLJIVIH DETERDŽENATA METHODS FOR VIRAL INACTIVATION USING ECO-FRIENDLY DETERGENTS
C07K 1/18 (2006.01)	P20240222	POSTUPCI INAKTIVACIJE VIRUSA KORIŠTENJEM EKOLOŠKI PRIHVATLJIVIH DETERDŽENATA METHODS FOR VIRAL INACTIVATION USING ECO-FRIENDLY DETERGENTS
C07K 1/22 (2006.01)	P20240222	POSTUPCI INAKTIVACIJE VIRUSA KORIŠTENJEM EKOLOŠKI PRIHVATLJIVIH DETERDŽENATA METHODS FOR VIRAL INACTIVATION USING ECO-FRIENDLY DETERGENTS
C07K 1/36 (2006.01)	P20240222	POSTUPCI INAKTIVACIJE VIRUSA KORIŠTENJEM EKOLOŠKI PRIHVATLJIVIH DETERDŽENATA METHODS FOR VIRAL INACTIVATION USING ECO-FRIENDLY DETERGENTS
C07K 14/435 (2006.01)	P20240017	PEPTIDI PEPTIDES
C07K 14/47 (2006.01)	P20240017	PEPTIDI PEPTIDES
C07K 16/00 (2006.01)	P20231636	IGG EPITOP I NJEGOVA PRIMJENA KAO CILJA IGG EPITOPE AND APPLICATION THEREOF AS TARGET

MKP (51)	Broj patenta (11)	Naziv izuma (54)
C07K 16/10 (2006.01)	P20240182	LJUDSKA MONOKLONSKA PROTUTIJELA ZA TEŠKI AKUTNI RESPIRATORNI SINDROM KORONAVIRUSA 2 (SARS-COV-2) HUMAN MONOCLONAL ANTIBODIES TO SEVERE ACUTE RESPIRATORY SYNDROME CORONAVIRUS 2 (SARS-COV-2)
C07K 16/24 (2006.01)	P20240195	ANTITIJELA NA LIF I NJIHOVE PRIMJENE ANTIBODIES AGAINST LIF AND USES THEREOF
C07K 16/28 (2006.01)	P20231392	ANTAGONISTIČKA PROTUTIJELA NA SUPEROBITELJ RECEPTORA ZA FAKTOR TUMORSKE NEKROZE ANTAGONISTIC ANTI-TUMOR NECROSIS FACTOR RECEPTOR SUPERFAMILY ANTIBODIES
C07K 16/28 (2006.01)	P20240167	FORMULACIJE LJUDSKIH ANTI-RANKL PROTUTIJELA I POSTUPCI NJIHOVE UPOTREBE FORMULATIONS OF HUMAN ANTI-RANKL ANTIBODIES, AND METHODS OF USING THE SAME
C07K 16/28 (2006.01)	P20240213	BISPECIFIČNA ANTITIJELA PROTIV CEACAM5 I CD47 BISPECIFIC ANTIBODIES AGAINST CEACAM5 AND CD47
C07K 16/28 (2006.01)	P20240240	PROTUTIJELA ANTI-PD-L1 I NJIHOVA UPORABA ZA POBOLJŠANJE FUNKCIJE T-STANICE ANTI-PD-L1 ANTIBODIES AND THEIR USE TO ENHANCE T-CELL FUNCTION
C07K 16/30 (2006.01)	P20231636	IGG EPITOP I NJEGOVA PRIMJENA KAO CILJA IGG EPI TOPE AND APPLICATION THEREOF AS TARGET
C07K 16/30 (2006.01)	P20240169	KOMBINIRANA TERAPIJA KOJA UKLJUČUJE ANTITIJELA PROTIV KLAUDINA 18.2 ZA LIJEČENJE RAKA COMBINATION THERAPY INVOLVING ANTIBODIES AGAINST CLAUDIN 18.2 FOR TREATMENT OF CANCER
C07K 16/30 (2006.01)	P20240213	BISPECIFIČNA ANTITIJELA PROTIV CEACAM5 I CD47 BISPECIFIC ANTIBODIES AGAINST CEACAM5 AND CD47
C07K 16/42 (2006.01)	P20231636	IGG EPITOP I NJEGOVA PRIMJENA KAO CILJA IGG EPI TOPE AND APPLICATION THEREOF AS TARGET
C07K 16/46 (2006.01)	P20240230	POBOLJŠANI SKLOP BISPECIFIČNIH PROTUTIJELA IMPROVED ASSEMBLY OF BISPECIFIC ANTIBODIES
C08B 37/00 (2006.01)	P20240224	POSTUPAK PROIZVODNJE VINA WINE-MAKING PROCESS
C08F 222/04 (2006.01)	P20240180	NOVI PRIPRAVCI ZA SMANJENJE KRISTALIZACIJE KRISTALA PARAFINA U GORIVIMA NEW COMPOSITIONS FOR REDUCING CRYSTALLIZATION OF PARAFFIN CRYSTALS IN FUELS
C08F 222/06 (2006.01)	P20240180	NOVI PRIPRAVCI ZA SMANJENJE KRISTALIZACIJE KRISTALA PARAFINA U GORIVIMA NEW COMPOSITIONS FOR REDUCING CRYSTALLIZATION OF PARAFFIN CRYSTALS IN FUELS
C08L 5/00 (2006.01)	P20240224	POSTUPAK PROIZVODNJE VINA WINE-MAKING PROCESS
C10L 10/14 (2006.01)	P20240180	NOVI PRIPRAVCI ZA SMANJENJE KRISTALIZACIJE KRISTALA PARAFINA U GORIVIMA NEW COMPOSITIONS FOR REDUCING CRYSTALLIZATION OF PARAFFIN CRYSTALS IN FUELS
C10L 1/236 (2006.01)	P20240180	NOVI PRIPRAVCI ZA SMANJENJE KRISTALIZACIJE KRISTALA PARAFINA U GORIVIMA NEW COMPOSITIONS FOR REDUCING CRYSTALLIZATION OF PARAFFIN CRYSTALS IN FUELS
C10L 5/36 (2006.01)	P20240227	POSTUPAK I SUSTAV ZA PRERADU EKSTRAKCIJSKE SAČME IZ SJEMENA SUNCOKRETA PROCESS AND SYSTEM FOR THE PROCESSING OF EXTRACTION MEAL FROM SUNFLOWER SEEDS
C10L 5/44 (2006.01)	P20240227	POSTUPAK I SUSTAV ZA PRERADU EKSTRAKCIJSKE SAČME IZ SJEMENA SUNCOKRETA PROCESS AND SYSTEM FOR THE PROCESSING OF EXTRACTION MEAL FROM SUNFLOWER SEEDS
C12C 1/073 (2006.01)	P20240202	UREĐAJ ZA SUŠENJE NAVLAŽENOG MATERIJALA DEVICE FOR DRYING WETTED MATERIAL
C12C 5/02 (2006.01)	P20240224	POSTUPAK PROIZVODNJE VINA WINE-MAKING PROCESS
C12G 1/00 (2019.01)	P20240224	POSTUPAK PROIZVODNJE VINA WINE-MAKING PROCESS
C12H 1/07 (2006.01)	P20240224	POSTUPAK PROIZVODNJE VINA WINE-MAKING PROCESS
C12N 15/10 (2006.01)	P20240183	STANIČNI PROBIR VISOKE PROPUSNOSTI ZA APTAMERE HIGH THROUGHPUT CELL-BASED SCREENING FOR APTAMERS
C12N 15/115 (2010.01)	P20240183	STANIČNI PROBIR VISOKE PROPUSNOSTI ZA APTAMERE HIGH THROUGHPUT CELL-BASED SCREENING FOR APTAMERS
C12N 5/00 (2006.01)	P20240153	KOMPOZICIJA ZA REGENERACIJU TKIVA, POSTUPAK PROIZVODNJE I NJENA PRIMJENA COMPOSITION FOR TISSUE REGENERATION, METHOD OF PRODUCTION AND USES THEREOF
C12N 5/0786 (2010.01)	P20240153	KOMPOZICIJA ZA REGENERACIJU TKIVA, POSTUPAK PROIZVODNJE I NJENA PRIMJENA COMPOSITION FOR TISSUE REGENERATION, METHOD OF PRODUCTION AND USES THEREOF
C12N 9/24 (2006.01)	P20240184	POLINUKLEOTIDI POLYNUCLEOTIDES
C12Q 1/6811 (2018.01)	P20240183	STANIČNI PROBIR VISOKE PROPUSNOSTI ZA APTAMERE HIGH THROUGHPUT CELL-BASED SCREENING FOR APTAMERS

MKP (51)	Broj patenta (11)	Naziv izuma (54)
C12Q 1/6881 (2018.01)	P20240189	POSTUPAK I KOMPLET ZA UTVRĐIVANJE ODUMIRANJA STANICA ILI TKIVA ILI TKIVNOG ILI STANIČNOG PODRIJETLA DNK-A ANALIZOM METILACIJE DNK-A A METHOD AND KIT FOR DETERMINING THE DEATH OF CELLS OR TISSUE OR THE TISSUE OR CELL ORIGIN OF DNA BY DNA METHYLATION ANALYSIS
C12Q 1/6883 (2018.01)	P20240189	POSTUPAK I KOMPLET ZA UTVRĐIVANJE ODUMIRANJA STANICA ILI TKIVA ILI TKIVNOG ILI STANIČNOG PODRIJETLA DNK-A ANALIZOM METILACIJE DNK-A A METHOD AND KIT FOR DETERMINING THE DEATH OF CELLS OR TISSUE OR THE TISSUE OR CELL ORIGIN OF DNA BY DNA METHYLATION ANALYSIS
C12Q 1/6886 (2018.01)	P20240189	POSTUPAK I KOMPLET ZA UTVRĐIVANJE ODUMIRANJA STANICA ILI TKIVA ILI TKIVNOG ILI STANIČNOG PODRIJETLA DNK-A ANALIZOM METILACIJE DNK-A A METHOD AND KIT FOR DETERMINING THE DEATH OF CELLS OR TISSUE OR THE TISSUE OR CELL ORIGIN OF DNA BY DNA METHYLATION ANALYSIS
C12Q 1/6897 (2018.01)	P20240183	STANIČNI PROBIR VISOKE PROPUSNOSTI ZA APTAMERE HIGH THROUGHPUT CELL-BASED SCREENING FOR APTAMERS
C13K 13/00 (2006.01)	P20240194	ODVAJANJE TEKUĆE FAZE ŠEĆERA DRUGE GENERACIJE ADSORPCIJOM NA FAU-ZEOLITU KOJI IMA ATOMSKI OMJER Si/Al MANJI OD 1,5 LIQUID PHASE SEPARATION OF SECOND-GENERATION SUGARS BY ADSORPTION ON FAU ZEOLITE HAVING A Si/Al ATOMIC RATIO OF LESS THAN 1.5
E03D 9/00 (2006.01)	P20240221	UREĐAJ ZA SANITIZACIJU, POSEBNO ZA SANITARIJE I SLIČNO TE ODGOVARAJUĆI NAČIN PUNJENJA SANITIZING DEVICE, PARTICULARLY FOR SANITARY FIXTURES AND THE LIKE AND CORRESPONDING METHOD OF FILLING
E03D 9/02 (2006.01)	P20240221	UREĐAJ ZA SANITIZACIJU, POSEBNO ZA SANITARIJE I SLIČNO TE ODGOVARAJUĆI NAČIN PUNJENJA SANITIZING DEVICE, PARTICULARLY FOR SANITARY FIXTURES AND THE LIKE AND CORRESPONDING METHOD OF FILLING
E03D 9/03 (2006.01)	P20240221	UREĐAJ ZA SANITIZACIJU, POSEBNO ZA SANITARIJE I SLIČNO TE ODGOVARAJUĆI NAČIN PUNJENJA SANITIZING DEVICE, PARTICULARLY FOR SANITARY FIXTURES AND THE LIKE AND CORRESPONDING METHOD OF FILLING
E04F 11/00 (2006.01)	P20240205	UREĐAJ ZA PRIKAZIVANJE SLIKA ZA TRIBINE ILI STEPENIŠTA DEVICE FOR DISPLAYING IMAGES FOR STANDS OR STAIRWAYS
E04F 13/06 (2006.01)	P20240220	GRAĐEVINSKI PRIJELAZ S TRAKOM OD ŽBUKE BUILDING OVERPASS WITH PLASTERING STRIP
E06B 1/62 (2006.01)	P20240220	GRAĐEVINSKI PRIJELAZ S TRAKOM OD ŽBUKE BUILDING OVERPASS WITH PLASTERING STRIP
F01K 27/00 (2006.01)	P20240158	STROJ ZA PRETVARANJE PREOSTALE TOPLINE U MEHANIČKU ENERGIJU MACHINE FOR CONVERTING RESIDUAL HEAT INTO MECHANICAL ENERGY
F16D 65/12 (2006.01)	P20240035	TIJELO FRIKCIJSKOG PRSTENA, SET FRIKCIJSKIH PRSTENOVA ZA POSTAVLJANJE NA PLOČU KOTAČA ŠINSKOG KOTAČA, KAO I KOČNICA ŠINSKOG KOTAČA FRICTION RING ELEMENT, FRICTION RING SET FOR ARRANGING ON THE WHEEL WEB OF A TRACK WHEEL, AND TRACK WHEEL BRAKE
F16K 1/02 (2006.01)	P20240196	STROJ ZA KARBONIZACIJU I DRŽAČ PLINSKOG KANISTRA ZA STROJ ZA KARBONIZACIJU CARBONATION MACHINE AND A GAS CANISTER FOR A CARBONATION MACHINE
F17C 1/00 (2006.01)	P20240196	STROJ ZA KARBONIZACIJU I DRŽAČ PLINSKOG KANISTRA ZA STROJ ZA KARBONIZACIJU CARBONATION MACHINE AND A GAS CANISTER FOR A CARBONATION MACHINE
F24D 10/00 (2022.01)	P20240206	POSTUPAK ZA POBOLJŠANO ISKORIŠTAVANJE ENERGETSKIH MREŽA METHOD FOR IMPROVED UTILIZATION OF ENERGY GRIDS
F24D 19/10 (2006.01)	P20240206	POSTUPAK ZA POBOLJŠANO ISKORIŠTAVANJE ENERGETSKIH MREŽA METHOD FOR IMPROVED UTILIZATION OF ENERGY GRIDS
F24D 3/16 (2006.01)	P20240232	STROPNI RADIJATOR ZVJEZDASTOG POPREČNOG PRESJEKA CEILING RADIATOR HAVING A STAR-SHAPED CROSS-SECTION
F24F 5/00 (2006.01)	P20240232	STROPNI RADIJATOR ZVJEZDASTOG POPREČNOG PRESJEKA CEILING RADIATOR HAVING A STAR-SHAPED CROSS-SECTION
F25D 29/00 (2006.01)	P20240217	SUSTAV ZA SPREMANJE ŽIVEŽNIH NAMIRNICA U HLADNJAKU SYSTEM FOR SAFE-KEEPING FOODSTUFF IN A REFRIGERATOR
F26B 23/00 (2006.01)	P20240202	UREĐAJ ZA SUŠENJE NAVLAŽENOG MATERIJALA DEVICE FOR DRYING WETTED MATERIAL
F28D 1/053 (2006.01)	P20240232	STROPNI RADIJATOR ZVJEZDASTOG POPREČNOG PRESJEKA CEILING RADIATOR HAVING A STAR-SHAPED CROSS-SECTION
F28D 21/00 (2006.01)	P20240232	STROPNI RADIJATOR ZVJEZDASTOG POPREČNOG PRESJEKA CEILING RADIATOR HAVING A STAR-SHAPED CROSS-SECTION
F28F 1/14 (2006.01)	P20240232	STROPNI RADIJATOR ZVJEZDASTOG POPREČNOG PRESJEKA CEILING RADIATOR HAVING A STAR-SHAPED CROSS-SECTION
F28F 1/16 (2006.01)	P20240232	STROPNI RADIJATOR ZVJEZDASTOG POPREČNOG PRESJEKA CEILING RADIATOR HAVING A STAR-SHAPED CROSS-SECTION
F28F 1/22 (2006.01)	P20240232	STROPNI RADIJATOR ZVJEZDASTOG POPREČNOG PRESJEKA CEILING RADIATOR HAVING A STAR-SHAPED CROSS-SECTION
G01N 1/10 (2006.01)	P20231366	SUSTAV UZORKOVANJA ZA UZIMANJE UZORAKA GORIVA SAMPLING SYSTEM FOR TAKING FUEL SAMPLES
G01N 1/20 (2006.01)	P20231366	SUSTAV UZORKOVANJA ZA UZIMANJE UZORAKA GORIVA SAMPLING SYSTEM FOR TAKING FUEL SAMPLES
G01N 33/50 (2006.01)	P20231478	CSF1R INHIBITORI ZA PRIMJENU U LIJEČENJU RAKA CSF1R INHIBITORS FOR USE IN TREATING CANCER
G01N 33/50 (2006.01)	P20240017	PEPTIDI PEPTIDES

MKP (51)	Broj patenta (11)	Naziv izuma (54)
G01N 33/569 (2006.01)	P20240182	LJUDSKA MONOKLONSKA PROTUTIJELA ZA TEŠKI AKUTNI RESPIRATORNI SINDROM KORONAVIRUSA 2 (SARS-COV-2) HUMAN MONOCLONAL ANTIBODIES TO SEVERE ACUTE RESPIRATORY SYNDROME CORONAVIRUS 2 (SARS-COV-2)
G01N 33/574 (2006.01)	P20231636	IGG EPITOP I NJEGOVA PRIMJENA KAO CILJA IGG EPITOPE AND APPLICATION THEREOF AS TARGET
G01N 33/577 (2006.01)	P20240182	LJUDSKA MONOKLONSKA PROTUTIJELA ZA TEŠKI AKUTNI RESPIRATORNI SINDROM KORONAVIRUSA 2 (SARS-COV-2) HUMAN MONOCLONAL ANTIBODIES TO SEVERE ACUTE RESPIRATORY SYNDROME CORONAVIRUS 2 (SARS-COV-2)
G05D 23/19 (2006.01)	P20240219	SUSTAV NAMIJENJEN UPRAVLJANJU TEMPERATUROM TIJELA SYSTEM FOR CONTROLLING TEMPERATURE OF A BODY
G06F 3/048 (2013.01)	P20240207	SUSTAV I POSTUPAK ZA GENERIRANJE GUI-JA UTEMELJENOG NA PREDVIĐANJU DA BI SE POBOLJŠALA VREMENA ODZIVA GUI-JA SYSTEM AND METHOD FOR GENERATING PREDICTION BASED GUIs TO IMPROVE GUI RESPONSE TIMES
G06F 9/451 (2018.01)	P20240207	SUSTAV I POSTUPAK ZA GENERIRANJE GUI-JA UTEMELJENOG NA PREDVIĐANJU DA BI SE POBOLJŠALA VREMENA ODZIVA GUI-JA SYSTEM AND METHOD FOR GENERATING PREDICTION BASED GUIs TO IMPROVE GUI RESPONSE TIMES
G06N 7/01 (2023.01)	P20240207	SUSTAV I POSTUPAK ZA GENERIRANJE GUI-JA UTEMELJENOG NA PREDVIĐANJU DA BI SE POBOLJŠALA VREMENA ODZIVA GUI-JA SYSTEM AND METHOD FOR GENERATING PREDICTION BASED GUIs TO IMPROVE GUI RESPONSE TIMES
G06Q 10/08 (2024.01)	P20240217	SUSTAV ZA SPREMANJE ŽIVEŽNIH NAMIRNICA U HLADNJAKU SYSTEM FOR SAFE-KEEPING FOODSTUFF IN A REFRIGERATOR
G06Q 10/10 (2023.01)	P20240207	SUSTAV I POSTUPAK ZA GENERIRANJE GUI-JA UTEMELJENOG NA PREDVIĐANJU DA BI SE POBOLJŠALA VREMENA ODZIVA GUI-JA SYSTEM AND METHOD FOR GENERATING PREDICTION BASED GUIs TO IMPROVE GUI RESPONSE TIMES
G06Q 30/0601 (2023.01)	P20240207	SUSTAV I POSTUPAK ZA GENERIRANJE GUI-JA UTEMELJENOG NA PREDVIĐANJU DA BI SE POBOLJŠALA VREMENA ODZIVA GUI-JA SYSTEM AND METHOD FOR GENERATING PREDICTION BASED GUIs TO IMPROVE GUI RESPONSE TIMES
G09F 19/22 (2006.01)	P20240205	UREĐAJ ZA PRIKAZIVANJE SLIKA ZA TRIBINE ILI STEPENIŠTA DEVICE FOR DISPLAYING IMAGES FOR STANDS OR STAIRWAYS
G09F 9/302 (2006.01)	P20240205	UREĐAJ ZA PRIKAZIVANJE SLIKA ZA TRIBINE ILI STEPENIŠTA DEVICE FOR DISPLAYING IMAGES FOR STANDS OR STAIRWAYS
G09F 9/37 (2006.01)	P20240160	PERZISTENTNOST VIDA (POV) DISPLEJ PANELA I SISTEMA PERSISTENCE OF VISION (POV) DISPLAY PANELS AND SYSTEMS
G09G 3/00 (2006.01)	P20240160	PERZISTENTNOST VIDA (POV) DISPLEJ PANELA I SISTEMA PERSISTENCE OF VISION (POV) DISPLAY PANELS AND SYSTEMS
H01M 10/42 (2006.01)	P20240165	SKLADIŠTENJE ZA KORIŠTENJE BATERIJSKE JEDINICE USED BATTERY UNIT DEPOSITORY
H01M 10/44 (2006.01)	P20240165	SKLADIŠTENJE ZA KORIŠTENJE BATERIJSKE JEDINICE USED BATTERY UNIT DEPOSITORY
H01M 10/48 (2006.01)	P20240165	SKLADIŠTENJE ZA KORIŠTENJE BATERIJSKE JEDINICE USED BATTERY UNIT DEPOSITORY
H01M 10/54 (2006.01)	P20240165	SKLADIŠTENJE ZA KORIŠTENJE BATERIJSKE JEDINICE USED BATTERY UNIT DEPOSITORY
H01M 8/0247 (2016.01)	P20240091	GORIVNA ČELIJA SA KOMPRESIJSKIM SREDSTVIMA FUEL CELL STACK WITH COMPRESSION MEANS
H01M 8/247 (2016.01)	P20240091	GORIVNA ČELIJA SA KOMPRESIJSKIM SREDSTVIMA FUEL CELL STACK WITH COMPRESSION MEANS
H01M 8/248 (2016.01)	P20240091	GORIVNA ČELIJA SA KOMPRESIJSKIM SREDSTVIMA FUEL CELL STACK WITH COMPRESSION MEANS
H02J 7/00 (2006.01)	P20240165	SKLADIŠTENJE ZA KORIŠTENJE BATERIJSKE JEDINICE USED BATTERY UNIT DEPOSITORY
H02J 7/02 (2016.01)	P20240165	SKLADIŠTENJE ZA KORIŠTENJE BATERIJSKE JEDINICE USED BATTERY UNIT DEPOSITORY
H04L 5/00 (2006.01)	P20240179	POSTUPAK I UREĐAJ ZA PRIJENOS INFORMACIJA METHOD AND DEVICE FOR INFORMATION TRANSMISSION
H04W 72/02 (2009.01)	P20240179	POSTUPAK I UREĐAJ ZA PRIJENOS INFORMACIJA METHOD AND DEVICE FOR INFORMATION TRANSMISSION
H04W 88/02 (2009.01)	P20240179	POSTUPAK I UREĐAJ ZA PRIJENOS INFORMACIJA METHOD AND DEVICE FOR INFORMATION TRANSMISSION
H05H 1/24 (2006.01)	P20240219	SUSTAV NAMIJENJEN UPRAVLJANJU TEMPERATUROM TIJELA SYSTEM FOR CONTROLLING TEMPERATURE OF A BODY

Kazalo nositelja europskih patenata

Nositelj patenta (73)	MKP (51)	Broj patenta (11)	Naziv izuma (54)
AbbVie Inc., US	C07D 213/73 (2006.01) C07D 317/64 (2006.01) C07D 231/56 (2006.01) C07D 401/04 (2006.01) C07D 237/14 (2006.01) C07D 237/16 (2006.01) C07D 405/08 (2006.01) C07D 241/18 (2006.01) C07D 471/04 (2006.01) C07D 261/08 (2006.01) C07D 261/20 (2006.01) C07C 235/00 (2006.01) C07D 271/113 (2006.01) C07D 213/30 (2006.01) C07D 213/64 (2006.01) C07D 213/66 (2006.01) A61K 31/44 (2006.01) A61P 35/00 (2006.01)	P20240218	MODULATORI INTEGRIRANOG PUTA STRESA
Acel S.p.A., IT	C02F 1/76 (2023.01) C01B 21/09 (2006.01)	P20231752	POSTUPAK ZA KONTROLIRANU PROIZVODNJU MONOKLORAMINA ZA SANITIZACIJU TEKUĆINE
Agios Pharmaceuticals, Inc., US	A61K 31/4965 (2006.01) A61K 31/497 (2006.01) A61P 7/06 (2006.01)	P20240225	AKTIVATORI PIRUVAT KINAZE ZA UPORABU U TERAPIJI
AIC246 AG & Co. KG, DE	A61K 9/08 (2006.01) A61K 9/00 (2006.01) A61K 47/18 (2017.01) A61K 47/40 (2006.01) A61K 31/517 (2006.01) A61P 31/12 (2006.01) A61P 31/22 (2006.01) C07D 239/84 (2006.01)	P20240197	FARMACEUTSKI PRIPRAVAK KOJI SADRŽI PROTUVIRUSNI DERIVAT DIHIDROKINAZOLINA KOJI IMA KONFIGURACIJU S NA POLOŽAJU 4
Allfest GmbH, DE	F28F 1/14 (2006.01) F24D 3/16 (2006.01) F28F 1/22 (2006.01) F24F 5/00 (2006.01) F28D 21/00 (2006.01) F28D 1/053 (2006.01) F28F 1/16 (2006.01)	P20240232	STROPNI RADIJATOR ZVJEZDASTOG POPREČNOG PRESJEKA
Amgen Inc., US	A61K 39/395 (2006.01) C07K 16/28 (2006.01)	P20240167	FORMULACIJE LJUDSKIH ANTI-RANKL PROTUTIJELA I POSTUPCI NJIHOVE UPOTREBE
Arla Foods Amba, DK	A23C 21/00 (2006.01) A23C 21/10 (2006.01) A23C 21/02 (2006.01) A23C 21/06 (2006.01) A23J 3/08 (2006.01)	P20231746	VISOKOPROTEINSKI, ACIDIFICIRAN, TEKUĆI MLIJEČNI PROIZVOD KOJI IMA SMANJENU VISKOZNOST, POSTUPAK NJEGOVE PROIZVODNJE I ODGOVARAJUĆI SASTOJCI
Arla Foods amba, DK	A23C 9/12 (2006.01) A23C 9/13 (2006.01)	P20240154	NOVI VISOKOPROTEINSKI, ZAKISELJENI, MLIJEČNI PROIZVOD, POSTUPAK NJEGOVE PROIZVODNJE, PROTEINSKI PRAŠAK I NJIHOVA UPOTREBA
Astellas Pharma Inc., JP	A61K 39/395 (2006.01) C07K 16/30 (2006.01) A61K 45/06 (2006.01)	P20240169	KOMBINIRANA TERAPIJA KOJA UKLJUČUJE ANTITIJELA PROTIV KLAUDINA 18.2 ZA LIJEČENJE RAKA
A.Y. LABORATORIES LTD., IL	C07C 271/02 (2006.01) C01B 21/082 (2006.01) C01B 21/12 (2006.01) A01N 59/00 (2006.01) A01N 33/14 (2006.01) A01P 1/00 (2006.01)	P20240223	POSTUPAK PROIZVODNJE OTOPINE AMONIJ KARBAMATA
BARILLA G. e R. Fratelli S.p.A., IT	A21D 8/06 (2006.01) A21D 13/40 (2017.01) A21D 13/80 (2017.01) A21C 15/00 (2006.01) A47J 37/08 (2006.01) A21D 15/04 (2006.01)	P20240191	POSTUPAK ZA PROIZVODNJU KRIŠKI DVOPEKA
Bartec Benke GmbH, DE	B65D 23/00 (2006.01) B01L 3/00 (2006.01)	P20240018	BOCA ZA UZORKE, POSEBNO BOCA ZA MLIJEČNE UZORKE
BASF Antwerpen N.V., BE	C10L 1/236 (2006.01) C08F 222/04 (2006.01) C08F 222/06 (2006.01) C10L 10/14 (2006.01)	P20240180	NOVI PRIPRAVCI ZA SMANJENJE KRISTALIZACIJE KRISTALA PARAFINA U GORIVIMA
BASF SE, DE	C10L 1/236 (2006.01) C08F 222/04 (2006.01) C08F 222/06 (2006.01) C10L 10/14 (2006.01)	P20240180	NOVI PRIPRAVCI ZA SMANJENJE KRISTALIZACIJE KRISTALA PARAFINA U GORIVIMA

Nositelj patenta (73)	MKP (51)	Broj patenta (11)	Naziv izuma (54)
Beijing SIG Biopharmaceutical Technology Co., Ltd., CN	C07K 16/00 (2006.01) G01N 33/574 (2006.01) A61K 39/395 (2006.01) A61P 35/00 (2006.01) A61K 39/00 (2006.01) C07K 16/30 (2006.01) C07K 16/42 (2006.01)	P20231636	IGG EPITOP I NJEGOVA PRIMJENA KAO CILJA
BenevolentAI Cambridge Limited, GB	A61K 31/00 (2006.01) A61K 31/4709 (2006.01) A61K 31/472 (2006.01) A61K 31/497 (2006.01) A61K 31/501 (2006.01) A61K 31/517 (2006.01) A61K 31/5377 (2006.01) A61P 1/06 (2006.01)	P20240236	PRIPRAVCI I NJIHOVA UPOTREBA
Bolton Manitoba S.p.A., IT	E03D 9/00 (2006.01) E03D 9/02 (2006.01) E03D 9/03 (2006.01)	P20240221	UREĐAJ ZA SANITIZACIJU, POSEBNO ZA SANITARIJU I SLIČNO TE ODGOVARAJUĆI NAČIN PUNJENJA
Braun, Magdalena, CH	E04F 13/06 (2006.01) E06B 1/62 (2006.01)	P20240220	GRAĐEVINSKI PRIJELAZ S TRAKOM OD ŽBUKE
Bristol-Myers Squibb Company, US	C07D 513/04 (2006.01) C07C 55/22 (2006.01) C07C 55/10 (2006.01) C07C 55/00 (2006.01) C07C 59/265 (2006.01)	P20231527	KRISTALNI OBLICI PAR4 INHIBITORA
Calico Life Sciences LLC, US	C07D 213/73 (2006.01) C07D 317/64 (2006.01) C07D 231/56 (2006.01) C07D 401/04 (2006.01) C07D 237/14 (2006.01) C07D 237/16 (2006.01) C07D 405/08 (2006.01) C07D 241/18 (2006.01) C07D 471/04 (2006.01) C07D 261/08 (2006.01) C07D 261/20 (2006.01) C07C 235/00 (2006.01) C07D 271/113 (2006.01) C07D 213/30 (2006.01) C07D 213/64 (2006.01) C07D 213/66 (2006.01) A61K 31/44 (2006.01) A61P 35/00 (2006.01)	P20240218	MODULATORI INTEGRIRANOG PUTA STRESA
CloudBlue LLC, US	G06F 9/451 (2018.01) G06F 3/048 (2013.01) G06Q 10/10 (2023.01) G06Q 30/0601 (2023.01) G06N 7/01 (2023.01)	P20240207	SUSTAV I POSTUPAK ZA GENERIRANJE GUI-JA UTEMELJENOG NA PREDVIĐANJU DA BI SE POBOLJŠALA VREMENA ODZIVA GUI-JA
Cofresco Frischhalteprodukte GmbH & Co. KG, DE	F25D 29/00 (2006.01) G06Q 10/08 (2024.01)	P20240217	SUSTAV ZA SPREMANJE ŽIVEŽNIH NAMIRNICA U HLADNJAKU
Cytokinetics, Inc., US	A61K 9/16 (2006.01) A61K 9/20 (2006.01) A61K 9/28 (2006.01) A61K 31/4178 (2006.01) A61P 9/04 (2006.01)	P20240200	ORALNE FORMULACIJE INHIBITORA KARDIJSKIH SARKOMERA
Deciphera Pharmaceuticals, LLC, US	A61K 31/506 (2006.01) A61K 31/337 (2006.01) A61K 31/357 (2006.01) A61K 31/4184 (2006.01) A61K 31/437 (2006.01) A61K 31/4523 (2006.01) A61K 31/519 (2006.01) A61K 31/7068 (2006.01) A61K 45/06 (2006.01) A61P 35/00 (2006.01) A61P 35/02 (2006.01) A61P 35/04 (2006.01) G01N 33/50 (2006.01)	P20231478	CSF1R INHIBITORI ZA PRIMJENU U LIJEČENJU RAKA
Desiccare, Inc., US	B65D 51/30 (2006.01) B65D 81/26 (2006.01)	P20231526	SISTEM ZA KONTROLU VLAŽNOSTI
Egis Gyógyszergyár Zrt., HU	C07D 271/06 (2006.01) C07C 311/07 (2006.01)	P20231308	POSTUPAK ZA PROIZVODNJU OZANIMODA
EH Group Engineering AG, CH	H01M 8/248 (2016.01) H01M 8/0247 (2016.01) H01M 8/247 (2016.01)	P20240091	GORIVNA ČELIJA SA KOMPRESIJSKIM SREDSTVIMA
EMG Energimontagegruppen AB, SE	F24D 10/00 (2022.01) F24D 19/10 (2006.01)	P20240206	POSTUPAK ZA POBOLJŠANO ISKORIŠTAVANJE ENERGETSKIH MREŽA

Nositelj patenta (73)	MKP (51)	Broj patenta (11)	Naziv izuma (54)
ENOLOGICA VASON S.P.A., IT	A23L 2/62 (2006.01) C08B 37/00 (2006.01) A23L 29/25 (2016.01) C12C 5/02 (2006.01) C12G 1/00 (2019.01) C08L 5/00 (2006.01) C12H 1/07 (2006.01)	P20240224	POSTUPAK PROIZVODNJE VINA
Entent, FR	F01K 27/00 (2006.01)	P20240158	STROJ ZA PRETVARANJE PREOSTALE TOPLINE U MEHANIČKU ENERGIJU
Faiveley Transport Witten GmbH, DE	F16D 65/12 (2006.01)	P20240035	TIJELO FRIKCIJSKOG PRSTENA, SET FRIKCIJSKIH PRSTENOVA ZA POSTAVLJANJE NA PLOČU KOTAČA ŠINSKOG KOTAČA, KAO I KOČNICA ŠINSKOG KOTAČA
Ferring B.V., NL	A61K 9/08 (2006.01) A61K 9/00 (2006.01) A61K 38/095 (2019.01) A61P 5/10 (2006.01) A61P 25/00 (2006.01) A61P 25/14 (2006.01) A61P 43/00 (2006.01) A61P 3/00 (2006.01) A61P 3/04 (2006.01)	P20240166	POSTUPAK LIJEČENJA PRADER-WILLIJEVOG SINDROMA
F. HOFFMANN - LA ROCHE AG, CH	A61K 38/00 (2006.01) C07K 1/14 (2006.01) C07K 1/22 (2006.01) C07K 1/18 (2006.01) C07K 1/36 (2006.01) A61L 2/00 (2006.01)	P20240222	POSTUPCI INAKTIVACIJE VIRUSA KORIŠTENJEM EKOLOŠKI PRIHVATLJIVIH DETERDŽENATA
F. HOFFMANN - LA ROCHE AG, CH	C07K 16/46 (2006.01)	P20240230	POBOLJŠANI SKLOP BISPECIFIČNIH PROTUTIJELA
F. HOFFMANN - LA ROCHE AG, CH	C07K 16/28 (2006.01) A61P 35/00 (2006.01) A61K 39/395 (2006.01)	P20240240	PROTUTIJELA ANTI-PD-L1 I NJIHOVA UPORABA ZA POBOLJŠANJE FUNKCIJE T-STANICE
Filtrabit Oy, FI	B01D 45/16 (2006.01) B04C 3/06 (2006.01)	P20240208	UREĐAJ I METODA ZA PROČIŠĆAVANJE TEKUĆINE
Fred Hutchinson Cancer Center, US	A01N 1/02 (2006.01) A01N 43/46 (2006.01) A61K 31/40 (2006.01)	P20240229	SASTAVI, KOMPLETI I POSTUPCI ZA IZAZIVANJE STEČENE STANIČNE OTPORNOSTI POMOĆU INDUKTORA PROTEINA STRESA
Freeline Therapeutics Limited, GB	C12N 9/24 (2006.01) A61K 38/47 (2006.01) A61P 1/16 (2006.01)	P20240184	POLINUKLEOTIDI
Fundació Privada Institució Catalana de Recerca i Estudis Avançats, ES	C07K 16/24 (2006.01) A61K 39/395 (2006.01) A61P 35/00 (2006.01)	P20240195	ANTITIJELA NA LIF I NJIHOVE PRIMJENE
Fundació Privada Institut d'Investigació Oncològica de Vall-Hebron, ES	C07K 16/24 (2006.01) A61K 39/395 (2006.01) A61P 35/00 (2006.01)	P20240195	ANTITIJELA NA LIF I NJIHOVE PRIMJENE
Gerresheimer Boleslawiec Spolka Akcyjna, PL	B65D 81/32 (2006.01)	P20240233	SPREMNIK ZA MEDIKAMENTE
Hadasit Medical Research Services and Development Ltd., IL	C12Q 1/6883 (2018.01) C12Q 1/6881 (2018.01) C12Q 1/6886 (2018.01)	P20240189	POSTUPAK I KOMPLET ZA UTVRĐIVANJE ODUMIRANJA STANICA ILI TKIVA ILI TKIVNOG ILI STANIČNOG PODRIJETLA DNK-A ANALIZOM METILACIJE DNK-A
HiProSUN High Protein SunFlower Extraction Meal GmbH, DE	A23J 1/14 (2006.01) B07B 1/15 (2006.01) B07B 7/00 (2006.01) B07B 9/00 (2006.01) C10L 5/44 (2006.01) C10L 5/36 (2006.01) A23K 10/37 (2016.01) A23K 20/147 (2016.01)	P20240227	POSTUPAK I SUSTAV ZA PRERADU EKSTRAKCIJSKE SAČME IZ SJEMENA SUNCOKRETA
Hubro Therapeutics AS, NO	A61K 38/00 (2006.01) C07K 14/435 (2006.01) C07K 14/47 (2006.01) G01N 33/50 (2006.01)	P20240017	PEPTIDI
IFP Energies nouvelles, FR	C13K 13/00 (2006.01) B01D 15/18 (2006.01) B01J 20/18 (2006.01) C07H 3/02 (2006.01) C07H 1/08 (2006.01)	P20240194	ODVAJANJE TEKUĆE FAZE ŠEĆERA DRUGE GENERACIJE ADSORPCIJOM NA FAU-ZEOLITU KOJI IMA ATOMSKI OMJER Si/AI MANJI OD 1,5
ImmunoGen, Inc., US	A61P 35/00 (2006.01) C07D 491/22 (2006.01) A61K 31/4375 (2006.01) A61K 47/50 (2017.01)	P20231619	DERIVATI KAMPTOTECINA
Instituto Nacional De Technica Aeroespacial "Esteban Terradas", ES	G05D 23/19 (2006.01) H05H 1/24 (2006.01)	P20240219	SUSTAV NAMIJENJEN UPRAVLJANJU TEMPERATUROM TIJELA

Nositelj patenta (73)	MKP (51)	Broj patenta (11)	Naziv izuma (54)
Kino-Mo Ltd, GB	G09G 3/00 (2006.01) G09F 9/37 (2006.01)	P20240160	PERZISTENTNOST VIDA (POV) DISPLEJ PANELE I SISTEMA
LamKap Bio beta AG, CH	C07K 16/28 (2006.01) C07K 16/30 (2006.01) A61P 35/00 (2006.01)	P20240213	BISPECIFIČNA ANTITIJELA PROTIV CEACAM5 I CD47
Les Laboratoires Servier, FR	C07D 495/04 (2006.01) A61P 35/00 (2006.01) A61P 37/00 (2006.01) A61K 31/519 (2006.01)	P20240211	NOVI KRISTALNI OBLICI TIENOPIRIMIDINA KAO MCL-1 INHIBITORA
MEDIMMUNE LIMITED, GB	C07K 16/24 (2006.01) A61K 39/395 (2006.01) A61P 35/00 (2006.01)	P20240195	ANTITIJELA NA LIF I NJIHOVE PRIMJENE
Meiragtx UK II Limited, GB	C12Q 1/6811 (2018.01) C12Q 1/6897 (2018.01) C12N 15/10 (2006.01) C12N 15/115 (2010.01)	P20240183	STANIČNI PROBIR VISOKE PROPUSNOSTI ZA APTAMERE
Novartis AG, CH	C07D 498/18 (2006.01) A61K 31/436 (2006.01) A61P 19/00 (2006.01) A61P 3/04 (2006.01) A61P 9/10 (2006.01) A61P 11/00 (2006.01) A61P 25/16 (2006.01) A61P 25/28 (2006.01) A61P 35/00 (2006.01) A61P 19/10 (2006.01) A61P 37/00 (2006.01) A61P 13/12 (2006.01) A61P 25/02 (2006.01) A61P 19/02 (2006.01) A61P 9/12 (2006.01) A61P 3/10 (2006.01) A61P 31/10 (2006.01) A61P 29/00 (2006.01) C07F 9/32 (2006.01)	P20240199	DERIVATI RAPAMICINA
NTC s.r.l., IT	A61K 31/216 (2006.01) A61K 31/593 (2006.01) A61K 31/353 (2006.01) A61P 27/14 (2006.01) A61K 31/192 (2006.01) A61K 45/06 (2006.01) A61P 37/08 (2006.01) A61K 31/352 (2006.01) A61K 36/53 (2006.01) A61K 31/05 (2006.01) A61K 9/48 (2006.01) A61K 9/20 (2006.01) A61K 9/24 (2006.01) A61K 36/535 (2006.01)	P20240090	KOMPOZICIJA ZA PREVENCIJU I/ILI LIJEČENJE SIMPTOMA ALERGIJE
Peaches S.L., ES	C12N 5/0786 (2010.01) A61K 35/15 (2015.01) A61P 19/02 (2006.01) A61P 21/00 (2006.01) C12N 5/00 (2006.01)	P20240153	KOMPOZICIJA ZA REGENERACIJU TKIVA, POSTUPAK PROIZVODNJE I NJENA PRIMJENA
Pharmacyclics LLC, US	A61K 31/436 (2006.01) A61K 31/519 (2006.01)	P20240231	FARMACEUTSKE FORMULACIJE INHIBITORA BRUTONOVE TIROZIN KINAZE
Pliant Therapeutics, Inc., US	A61K 31/4375 (2006.01) C07D 401/12 (2006.01) A61P 43/00 (2006.01) C07D 471/04 (2006.01) C07D 519/00 (2006.01)	P20240234	AMINOKISELINSKI SPOJEVI I POSTUPCI ZA UPORABU
Rofa Praha S.R.O., CZ	G01N 1/20 (2006.01) G01N 1/10 (2006.01)	P20231366	SUSTAV UZORKOVANJA ZA UZIMANJE UZORAKA GORIVA
RWE Generation NL B.V., NL	F26B 23/00 (2006.01) C12C 1/073 (2006.01)	P20240202	UREDAJ ZA SUŠENJE NAVLAŽENOG MATERIJALA
SciPharm S.à r.l. , LU	A61K 9/00 (2006.01) A61K 9/14 (2006.01) A61K 9/16 (2006.01) A61K 31/352 (2006.01) A61K 9/08 (2006.01) A61K 47/32 (2006.01)	P20240181	KOMPLEKS 7-DEACETILFORSKOLINA I PVP
Setzer, Andreas, AT	A24D 3/04 (2006.01) A24D 3/06 (2006.01) A24D 3/10 (2006.01) A24D 3/16 (2006.01) A24D 3/02 (2006.01)	P20240209	UREDAJ ZA FILTRIRANJE DIMA

Nositelj patenta (73)	MKP (51)	Broj patenta (11)	Naziv izuma (54)
Shadid, Naim, DM	A23L 3/36 (2006.01) A23B 7/04 (2006.01) A23L 19/00 (2016.01)	P20240178	POSTUPAK ZA ZAMRZAVANJE SORTI SVJEŽIH KOKOSOVIH PLODOVA
Shandong New Time Pharmaceutical Co., Ltd., CN	C07D 401/14 (2006.01) C07D 403/06 (2006.01) A61K 31/404 (2006.01) A61K 31/454 (2006.01) A61P 35/00 (2006.01)	P20240190	PIROL-SUPSTITUIRAN DERIVAT INDOLONA ILI NJEGOVA FARMACEUTSKI PRIHVATLJIVA SOL I POSTUPAK NJIHOVE PRIPREME I NJIHOVA PRIMJENA
SodaStream Industries Ltd., IL	F16K 1/02 (2006.01) F17C 1/00 (2006.01) B01F 23/00 (2022.01)	P20240196	STROJ ZA KARBONIZACIJU I DRŽAČ PLINSKOG KANISTRA ZA STROJ ZA KARBONIZACIJU
Stairmedia BCN, S.L., ES	G09F 19/22 (2006.01) G09F 9/302 (2006.01) E04F 11/00 (2006.01)	P20240205	UREĐAJ ZA PRIKAZIVANJE SLIKA ZA TRIBINE ILI STEPENIŠTA
Suzhou Genhouse Pharmaceutical Co., Ltd., CN	C07D 401/14 (2006.01) C07D 403/06 (2006.01) A61K 31/404 (2006.01) A61K 31/454 (2006.01) A61P 35/00 (2006.01)	P20240190	PIROL-SUPSTITUIRAN DERIVAT INDOLONA ILI NJEGOVA FARMACEUTSKI PRIHVATLJIVA SOL I POSTUPAK NJIHOVE PRIPREME I NJIHOVA PRIMJENA
Suzhou PengXu Pharmatech Co., Ltd., CN	A61K 9/20 (2006.01) A61K 31/4015 (2006.01) C07D 207/26 (2006.01) A61P 9/10 (2006.01)	P20240027	POSTUPCI ZA PROIZVODNJU BRIVARACETAMA
The General Hospital Corporation, US	C07K 16/28 (2006.01) A61K 38/19 (2006.01) A61P 35/02 (2006.01) A61P 35/04 (2006.01) A61P 43/00 (2006.01)	P20231392	ANTAGONISTIČKA PROTUTIJELA NA SUPEROBITELJ RECEPTORA ZA FAKTOR TUMORSKE NEKROZE
The Johns Hopkins University, US	C07D 257/02 (2006.01) C07D 401/12 (2006.01) A61K 51/04 (2006.01) C07B 59/00 (2006.01) A61P 13/08 (2006.01) A61P 35/00 (2006.01) A61P 43/00 (2006.01)	P20240215	SREDSTVA SA VISOKIM AFINITETOM ZA CILJANI UČINAK NA MEMBRANSKI ANTIGEN SPECIFIČAN ZA PROSTATU ZA ENDORADIOTERAPIJU RAKA PROSTATE
Top Cap Holding GmbH, AT	B65D 51/16 (2006.01) B65D 53/02 (2006.01) B65D 17/28 (2006.01)	P20240239	METALNI POKLOPAC ZA LIMENKE
Toyo System Co., Ltd., JP	H01M 10/44 (2006.01) H01M 10/48 (2006.01) H02J 7/00 (2006.01) H02J 7/02 (2016.01) H01M 10/42 (2006.01) H01M 10/54 (2006.01)	P20240165	SKLADIŠTENJE ZA KORIŠTENJE BATERIJSKE JEDINICE
TRON - Translationale Onkologie an der Universitätsmedizin der Johannes Gutenberg- Universität Mainz gemeinnützige GmbH, DE	A61K 39/395 (2006.01) C07K 16/30 (2006.01) A61K 45/06 (2006.01)	P20240169	KOMBINIRANA TERAPIJA KOJA UKLJUČUJE ANTITIJELA PROTIV KLAUDINA 18.2 ZA LIJEČENJE RAKA
Vanderbilt University, US	C07K 16/10 (2006.01) G01N 33/569 (2006.01) G01N 33/577 (2006.01) A61K 39/00 (2006.01)	P20240182	LJUDSKA MONOKLONSKA PROTUTIJELA ZA TEŠKI AKUTNI RESPIRATORNI SINDROM KORONAVIRUSA 2 (SARS-COV-2)
Veolia Water Solutions & Technologies Support, FR	C02F 3/00 (2023.01) C02F 3/30 (2023.01)	P20240216	POSTROJENJE ZA OBRADU OTPADNE VODE I POSTUPAK NJEGOVOG UPRAVLJANJA
Vernalis (R&D) Limited, GB	C07D 495/04 (2006.01) A61P 35/00 (2006.01) A61P 37/00 (2006.01) A61K 31/519 (2006.01)	P20240211	NOVI KRISTALNI OBLICI TIENOPIRIMIDINA KAO MCL-1 INHIBITORA
VIIV Healthcare Company, US	A61K 31/513 (2006.01) A61K 31/5365 (2006.01) A61K 45/06 (2006.01) A61K 9/00 (2006.01) A61P 31/00 (2006.01) A61P 31/12 (2006.01) A61P 31/18 (2006.01) A61P 37/04 (2006.01) A61P 43/00 (2006.01)	P20240168	KOMBINACIJE DOLUTEGRAVIRA I LAMIVUDINA ZA LIJEČENJE HIV INFEKCIJE
Websphere IT & Soft Solutions SRL, RO	B29B 9/08 (2006.01) B29B 17/00 (2006.01) B30B 11/28 (2006.01)	P20240150	KOMPAKTOR
Yissum Research and Development Company of the Hebrew University of Jerusalem Ltd., IL	C12Q 1/6883 (2018.01) C12Q 1/6881 (2018.01) C12Q 1/6886 (2018.01)	P20240189	POSTUPAK I KOMPLET ZA UTVRĐIVANJE ODUMIRANJA STANICA ILI TKIVA ILI TKIVNOG ILI STANIČNOG PODRIJETLA DNK-A ANALIZOM METILACIJE DNK-A
ZTE Corporation, CN	H04L 5/00 (2006.01) H04W 72/02 (2009.01) H04W 88/02 (2009.01)	P20240179	POSTUPAK I UREĐAJ ZA PRIJENOS INFORMACIJA

Objava izmijenjenih prijevoda europskih patenata

- (51) MKP (10) [HR P20211206 T4](#)
B65G 1/04 (2006.01)
- (11) P20211206 (46) 26.04.2024.
 (21) P20211206T (22) 27.07.2021.
- (86) PCT/EP2017076799 19.10.2017.
 (96) [EP 17790741.7](#) 19.10.2017.
 (87) [WO2018073392](#), 26.04.2018.
 (97) EP 3529177, 28.08.2019. 201935, En
 (97) EP 3529177, 28.04.2021. 202117, En
- (31) 201617727 (32) 19.10.2016. (33) GB
- (54) **SUSTAVI I POSTUPCI ZA SKLADIŠTENJE**
 STORAGE SYSTEMS AND METHODS
- (73) Ocado Innovation Limited, 1 Trident Place Mosquito Way, AL10 9UL Hatfield, Hertfordshire, GB
- (72) Paul Clarke, Ocado Innovation Limited, The Legal Department, 1 Trident Place, Mosquito Way, AL10 9UL Hatfield Herts, GB
 Andrew John Ingram-Tedd, Ocado Innovation Limited The Legal Department, 1 Trident Place, Mosquito Way, AL10 9NE Hatfield Herts, GB
 Lars Sverker Ture Lindbo, Ocado Innovation Limited The Legal Department, 1 Trident Place, Mosquito Way, AL10 9UL Hatfield Herts, GB
- (74) PRODUCTA d.o.o., Zagreb, HR

- (51) MKP (10) [HR P20170449 T4](#)
C08J 9/00 (2006.01)
C08J 9/20 (2006.01)
- (11) P20170449 (46) 26.04.2024.
 (21) P20170449T (22) 20.03.2017.
- (86) PCT/IB2010001630 01.07.2010.
 (96) [EP 10742871.6](#) 01.07.2010.
 (87) [WO2011007228](#), 20.01.2011.
 (97) EP 2454313, 23.05.2012. 201221, En
 (97) EP 2454313, 21.12.2016. 201651, En
- (31) MI20091267 (32) 16.07.2009. (33) IT
- (54) **TERMOIZOLACIJSKI EKSPANDIRANI ARTIKLI I SMJESE ZA NJIHOVU PRIPRAVU**
 THERMO-INSULATING EXPANDED ARTICLES AND COMPOSITIONS FOR THE PREPARATION THEREOF
- (73) versalis S.p.A., Piazza Boldrini, 1, 20097 San Donato Milanese (MI), IT
- (72) Antonio Ponticiello, Via S. Lorenzo 14, 37060 Mozzecane (VR), IT
 Dario Ghidoni, Via Gramsci 15, 46023 Gonzaga (MN), IT
- (74) Marin Karuza, Zagreb, HR

- (51) MKP (10) [HR P20210796 T4](#)
F02D 19/06 (2006.01)
- (11) P20210796 (46) 26.04.2024.
 (21) P20210796T (22) 17.05.2021.
- (86) PCT/EP2017058158 05.04.2017.
 (96) [EP 17716504.0](#) 05.04.2017.
 (87) [WO2017174680](#), 12.10.2017.
 (97) EP 3440329, 13.02.2019. 201907, De
 (97) EP 3440329, 17.02.2021. 202107, De
- (31) PCT/EP2016/057443 (32) 05.04.2016. (33) WO
- (54) **SUSTAV OPSKRBE GORIVOM ZA SUSTAVE GORIVA I POSTUPAK OPSKRBE MOTORA GORIVOM**
 FUEL SUPPLY SYSTEM FOR FUEL SYSTEMS AND METHOD FOR SUPPLYING AN ENGINE WITH FUEL
- (73) Befinal GmbH, Mont-Cenis-Strasse 357, 44627 Herne, DE
- (72) Holger Becker, Mont-Cenis-Strasse 357, 44627 Herne, DE
- (74) KORPER I PARTNERI odvjetničko društvo d.o.o., Zagreb, HR

Kazalo brojeva izmijenjenih prijevoda europskih патената

Broj патента (1)	MKP (51)	Broj патента (1)	MKP (51)
P20170449	C08J 9/00 (2006.01) C08J 9/20 (2006.01)	P20211206	B65G 1/04 (2006.01)
P20210796	F02D 19/06 (2006.01)		

Kazalo klasifikacijskih oznaka izmijenjenih prijevoda europskih patenata prema Međunarodnoj klasifikaciji патената

MKP (51)	Broj patenta (11)	Naziv izuma (54)
B65G 1/04 (2006.01)	P20211206	SUSTAVI I POSTUPCI ZA SKLADIŠTENJE STORAGE SYSTEMS AND METHODS
C08J 9/00 (2006.01)	P20170449	TERMOIZOLACIJSKI EKSPANDIRANI ARTIKLI I SMJESE ZA NJIHOVU PRIPRAVU THERMO-INSULATING EXPANDED ARTICLES AND COMPOSITIONS FOR THE PREPARATION THEREOF
C08J 9/20 (2006.01)	P20170449	TERMOIZOLACIJSKI EKSPANDIRANI ARTIKLI I SMJESE ZA NJIHOVU PRIPRAVU THERMO-INSULATING EXPANDED ARTICLES AND COMPOSITIONS FOR THE PREPARATION THEREOF
F02D 19/06 (2006.01)	P20210796	SUSTAV OPSKRBE GORIVOM ZA SUSTAVE GORIVA I POSTUPAK OPSKRBE MOTORA GORIVOM FUEL SUPPLY SYSTEM FOR FUEL SYSTEMS AND METHOD FOR SUPPLYING AN ENGINE WITH FUEL

Kazalo nositelja izmijenjenih prijevoda europskih патената

Nositelj патента (73)	MKP (51)	Broj патента (11)	Naziv izuma (54)
Befinal GmbH, DE	F02D 19/06 (2006.01)	P20210796	SUSTAV OPSKRBE GORIVOM ZA SUSTAVE GORIVA I POSTUPAK OPSKRBE MOTORA GORIVOM
Ocado Innovation Limited, GB	B65G 1/04 (2006.01)	P20211206	SUSTAVI I POSTUPCI ZA SKLADIŠTENJE
versalis S.p.A., IT	C08J 9/00 (2006.01)	P20170449	TERMOIZOLACIJSKI EKSPANDIRANI ARTIKLI I SMJESE ZA NJIHOVU PRIPRAVU
	C08J 9/20 (2006.01)		

Objava upisa promjena u registru патената

Promjena adresa/sjedišta nositelja europskih патената

Broj патената (11)	Raniji zapis	Novi zapis	Datum upisa promjene
P20141188	Pfizer Inc., 235 East 42nd Street, New York, NY 10017, US	Pfizer Inc., 66 Hudson Boulevard East, New York, NY 10001-2192, US	15.04.2024
P20161407	Santhera Pharmaceuticals (Schweiz) AG, Hammerstrasse 49, 4410 Liestal, CH	Santhera Pharmaceuticals (Schweiz) AG, Hohenrainstrasse 24, 4133 Pratteln, CH	12.04.2024
P20180608	Praetors AG, Obere Allmend 12, 6375 Beckenried, CH	Praetors AG, St. Annaweg 19, 6376 Emmetten, CH	22.04.2024
P20191152	U.S. Steel Tubular Products, Inc., 600 Grant Street, Pittsburgh, PA 15219, US	U.S. Steel Tubular Products, Inc., 460 Wildwood Forest Drive, Suite 300S, Spring, TX 77380, US	12.04.2024
P20191534	Ultra Tips International Limited, Newtons, Grimbald Crag Court, HG5 8QB Knaresborough, GB	Ultra Tips International Limited, Exchange Building, 66 Church Street, TS24 7DN Hartlepool, England, GB	18.04.2024
P20200255	Ambit Biosciences Corporation, 11080 Roselle Street, San Diego, CA 92121, US	Ambit Biosciences Corporation, 211 Mount Airy Road, Basking Ridge, NJ 07920, US	22.04.2024
P20201416	Landos Biopharma, Inc., 1800 Kraft Drive, Suite 216, Blacksburg, VA 24060, US	Landos Biopharma, Inc., PO Box 11239, Blacksburg, VA 24062, US	11.04.2024
P20220425	I4F LICENSING NV, Oude Watertorenstraat 25, 3930 Hamont-Achel, BE	I4F LICENSING NV, Industriedijk 19, 2300 Turnhout, BE	09.04.2024
P20220466	I4F LICENSING NV, Oude Watertorenstraat 25, 3930 Hamont-Achel, BE	I4F LICENSING NV, Industriedijk 19, 2300 Turnhout, BE	09.04.2024
P20220471	I4F LICENSING NV, Oude Watertorenstraat 25, 3930 Hamont-Achel, BE	I4F LICENSING NV, Industriedijk 19, 2300 Turnhout, BE	09.04.2024
P20220494	I4F LICENSING NV, Oude Watertorenstraat 25, 3930 Hamont-Achel, BE	I4F LICENSING NV, Industriedijk 19, 2300 Turnhout, BE	09.04.2024
P20220549	I4F LICENSING NV, Oude Watertorenstraat 25, 3930 Hamont-Achel, BE	I4F LICENSING NV, Industriedijk 19, 2300 Turnhout, BE	09.04.2024
P20220989	I4F LICENSING NV, Oude Watertorenstraat 25, 3930 Hamont-Achel, BE	I4F LICENSING NV, Industriedijk 19, 2300 Turnhout, BE	09.04.2024
P20221024	Sweetwater Energy, Inc., 300 Trolley Boulevard, Rochester, NY 14606, US	Sweetwater Energy, Inc., 500 Lee Road, Suite 950, Rochester, NY 14606, US	10.04.2024
P20221178	I4F LICENSING NV, Oude Watertorenstraat 25, 3930 Hamont-Achel, BE	I4F LICENSING NV, Industriedijk 19, 2300 Turnhout, BE	09.04.2024
P20221426	I4F LICENSING NV, Oude Watertorenstraat 25, 3930 Hamont-Achel, BE	I4F LICENSING NV, Industriedijk 19, 2300 Turnhout, BE	09.04.2024

Promjena imena/naziva nositelja europskih патената

Broj патената (11)	Raniji zapis	Novi zapis	Datum upisa promjene
P20130918	Palau Pharma S.A., Av. Camí Reial 51-57, 08184 Palau-solità i Plegamans, Barcelona, ES	Palau Pharma S.L.U., Av. Camí Reial 51-57, 08184 Palau-solità i Plegamans, Barcelona, ES	12.04.2024
P20180934	ONXEO, 49, boulevard du Général Martial Valin, 75015 Paris, FR	Valerio Therapeutics, 49, boulevard du Général Martial Valin, 75015 Paris, FR	15.04.2024
P20191152	U.S. Steel Tubular Products, Inc., 460 Wildwood Forest Drive, Suite 300S, Spring, TX 77380, US	U.S. Steel Tubular Products, LLC, 460 Wildwood Forest Drive, Suite 300S, Spring, TX 77380, US	12.04.2024
P20210788	Mitsui Chemicals Agro, Inc., 1-19-1, Nihonbashi, Chuo-ku, Tokyo 103-0027, JP	Mitsui Chemicals Crop & Life Solutions, Inc., 1-19-1, Nihonbashi, Chuo-ku, Tokyo, JP	09.04.2024

Promjena imena/naziva i adresa/sjedišta nositelja europskih patenta

Broj patenta (11)	Raniji zapis	Novi zapis	Datum upisa promjene
P20140949	Curevac GmbH, Paul-Ehrlich-Str. 15, 72076 Tübingen, DE	CureVac SE, Friedrich-Miescher-Straße 15, 72076 Tübingen, DE	15.04.2024
P20191391	ONXEO, 49, boulevard du General Martial Valin, 75015 Paris, FR	Valerio Therapeutics, 49, boulevard du Général Martial Valin, 75015 Paris, FR	16.04.2024

Prijenos prava

Broj patenta (11)	Raniji zapis	Novi zapis	Datum upisa promjene
P20161407	Santhera Pharmaceuticals (Schweiz) AG, Hohenrainstrasse 24, 4133 Pratteln, CH	Chiesi Farmaceutici S.p.A., Via Palermo 26/A, 43122 Parma, IT	12.04.2024
P20170795	Incyte Corporation, 1801 Augustine Cut-off, Wilmington, DE 19803, US	Incyte Holdings Corporation, 1801 Augustine Cut-Off, Wilmington, DE 19803, US	22.04.2024
P20171552	Flexibuild Technology s.r.o., Kotlarska 904/47 Veveri, 602 00 Brno, CZ	Flexiright, s.r.o., Na Porici 1079/3a, Nove Mesto, 11000 Praha 1, CZ	15.04.2024
P20171749	Ganymed Pharmaceuticals GmbH, An der Goldgrube 12, 55131 Mainz, DE	Astellas Pharma Inc., 5-1, Nihonbashi-Honcho 2-Chome Chuo-ku, 103-8411 Tokyo, JP	11.04.2024
P20171749	Johannes Gutenberg-Universität Mainz, Saarstrasse 21, 55128 Mainz, DE	TRON - Translationale Onkologie an der Universitätsmedizin der Johannes Gutenberg-Universität Mainz gemeinnützige GmbH, Freilgrathstrasse 12, 55131 Mainz, DE	11.04.2024
P20180608	Praetors AG, St. Annaweg 19, 6376 Emmetten, CH	DETACK GmbH, Königsallee 43, 71638 Ludwigsburg, DE	22.04.2024
P20181661	Incyte Corporation, 1801 Augustine Cut-off, Wilmington, DE 19803, US	Incyte Holdings Corporation, 1801 Augustine Cut-Off, Wilmington, DE 19803, US	22.04.2024
P20190472	Ganymed Pharmaceuticals GmbH, An der Goldgrube 12, 55131 Mainz, DE	Astellas Pharma Inc., 5-1, Nihonbashi-Honcho 2-Chome Chuo-ku, 103-8411 Tokyo, JP	12.04.2024
P20190713	Incyte Corporation, 1801 Augustine Cut-off, Wilmington, DE 19803, US	Incyte Holdings Corporation, 1801 Augustine Cut-Off, Wilmington, DE 19803, US	22.04.2024
P20191534	Ultra Tips International Limited, Exchange Building, 66 Church Street, TS24 7DN Hartlepool, England, GB	Additional Lengths Limited, Unit 2, Easter Park, Teesside Industrial Estate, TS17 9NT Stockton On Tees, GB	18.04.2024
P20192033	Incyte Corporation, 1801 Augustine Cut-off, Wilmington, DE 19803, US	Incyte Holdings Corporation, 1801 Augustine Cut-Off, Wilmington, DE 19803, US	22.04.2024
P20192167	Incyte Corporation, 1801 Augustine Cut-off, Wilmington, DE 19803, US	Incyte Holdings Corporation, 1801 Augustine Cut-Off, Wilmington, DE 19803, US	22.04.2024
P20200564	Incyte Corporation, 1801 Augustine Cut-off, Wilmington, DE 19803, US	Incyte Holdings Corporation, 1801 Augustine Cut-Off, Wilmington, DE 19803, US	22.04.2024
P20200955	Incyte Corporation, 1801 Augustine Cut-off, Wilmington, DE 19803, US	Incyte Holdings Corporation, 1801 Augustine Cut-Off, Wilmington, DE 19803, US	22.04.2024
P20201416	Bassaganya-Riera Charitable Remainder Unitrust DTD 1 December 2021, P.O. Box 90, Roanoke, VA 24002, US	Nimmune Biopharma, Inc., 1013 McBryde Lane, Blacksburg, VA 24060, US	11.04.2024
P20201416	Gabriel Bassaganya-Hontecillas, Irrevocable Dynasty Trust DTD 1 December 2021., P.O. Box 90, Roanoke, VA 24002, US	Nimmune Biopharma, Inc., 1013 McBryde Lane, Blacksburg, VA 24060, US	11.04.2024
P20201416	Josep Bassaganya-Riera Grantor, Retained Annuity Trust No. 1, DTD 28 Jun 2018., 1013 McBryde Lane, Blacksburg, VA 24060, US	Nimmune Biopharma, Inc., 1013 McBryde Lane, Blacksburg, VA 24060, US	11.04.2024
P20201416	Josep Bassaganya-Riera Grantor, Retained Annuity Trust No. 2, DTD 26 March 2019., 1013 McBryde Lane, Blacksburg, VA 24060, US	Nimmune Biopharma, Inc., 1013 McBryde Lane, Blacksburg, VA 24060, US	11.04.2024
P20201416	Josep Bassaganya-Riera Grantor, Retained Annuity Trust No. 3, DTD 3 August 2022., 1013 McBryde Lane, Blacksburg, VA 24060, US	Nimmune Biopharma, Inc., 1013 McBryde Lane, Blacksburg, VA 24060, US	11.04.2024
P20201416	Josep Bassaganya-Riera, Revocable Trust Agreement DTD 9 April 2018, 1013 McBryde Lane, Blacksburg, VA 24060, US	Nimmune Biopharma, Inc., 1013 McBryde Lane, Blacksburg, VA 24060, US	11.04.2024
P20201416	Landos Biopharma, Inc., PO Box 11239, Blacksburg, VA 24062, US	Bassaganya-Riera Charitable Remainder Unitrust DTD 1 December 2021, P.O. Box 90, Roanoke, VA 24002, US	11.04.2024
P20201416	Landos Biopharma, Inc., PO Box 11239, Blacksburg, VA 24062, US	Gabriel Bassaganya-Hontecillas, Irrevocable Dynasty Trust DTD 1 December 2021., P.O. Box 90, Roanoke, VA 24002, US	11.04.2024

Broj patenta (11)	Raniji zapis	Novi zapis	Datum upisa promjene
P20201416	Landos Biopharma, Inc., PO Box 11239, Blacksburg, VA 24062, US	Josep Bassaganya-Riera Grantor, Retained Annuity Trust No. 1, DTD 28 Jun 2018., 1013 McBryde Lane, Blackburg, VA 24060, US	11.04.2024
P20201416	Landos Biopharma, Inc., PO Box 11239, Blacksburg, VA 24062, US	Josep Bassaganya-Riera Grantor, Retained Annuity Trust No. 2, DTD 26 March 2019., 1013 McBryde Lane, Blackburg, VA 24060, US	11.04.2024
P20201416	Landos Biopharma, Inc., PO Box 11239, Blacksburg, VA 24062, US	Josep Bassaganya-Riera Grantor, Retained Annuity Trust No. 3, DTD 3 August 2022., 1013 McBryde Lane, Blackburg, VA 24060, US	11.04.2024
P20201416	Landos Biopharma, Inc., PO Box 11239, Blacksburg, VA 24062, US	Josep Bassaganya-Riera, Revocable Trust Agreement DTD 9 April 2018, 1013 McBryde Lane, Blackburg, VA 24060, US	11.04.2024
P20201416	Landos Biopharma, Inc., PO Box 11239, Blacksburg, VA 24062, US	Sara Bassaganya-Hontecillas, Irrevocable Dynasty Trust DTD 1 December 2021., P.O. Box 90, Roanoke, VA 24002, US	11.04.2024
P20201416	Landos Biopharma, Inc., PO Box 11239, Blacksburg, VA 24062, US	The NIMML Foundation, 1800 Kraft Drive, Suite 100, Blackburg, VA 24060, US	11.04.2024
P20201416	Landos Biopharma, Inc., PO Box 11239, Blacksburg, VA 24062, US	The NIMML Institute, 1800 Kraft Drive, Suite 100, Blackburg, VA 24060, US	11.04.2024
P20201416	Landos Biopharma, Inc., PO Box 11239, Blacksburg, VA 24062, US	The Raquel Hontecillas-Magarzo, Irrevocable Family Trust DTD 1 October 2021, 1013 McBryde Lane, Blackburg, VA 24060, US	11.04.2024
P20201416	Sara Bassaganya-Hontecillas, Irrevocable Dynasty Trust DTD 1 December 2021., P.O. Box 90, Roanoke, VA 24002, US	NImmune Biopharma, Inc., 1013 McBryde Lane, Blacksburg, VA 24060, US	11.04.2024
P20201416	The NIMML Foundation, 1800 Kraft Drive, Suite 100, Blackburg, VA 24060, US	NImmune Biopharma, Inc., 1013 McBryde Lane, Blacksburg, VA 24060, US	11.04.2024
P20201416	The NIMML Institute, 1800 Kraft Drive, Suite 100, Blackburg, VA 24060, US	NImmune Biopharma, Inc., 1013 McBryde Lane, Blacksburg, VA 24060, US	11.04.2024
P20201416	The Raquel Hontecillas-Magarzo, Irrevocable Family Trust DTD 1 October 2021, 1013 McBryde Lane, Blackburg, VA 24060, US	NImmune Biopharma, Inc., 1013 McBryde Lane, Blacksburg, VA 24060, US	11.04.2024
P20201887	Incyte Corporation, 1801 Augustine Cut-off, Wilmington, DE 19803, US	Incyte Holdings Corporation, 1801 Augustine Cut-Off, Wilmington, DE 19803, US	22.04.2024
P20210119	Incyte Corporation, 1801 Augustine Cut-off, Wilmington, DE 19803, US	Incyte Holdings Corporation, 1801 Augustine Cut-Off, Wilmington, DE 19803, US	22.04.2024
P20210229	Capturing Reality s.r.o., Syslia 46, 821 05 Bratislava - Ruzinov, SK	Epic Games Slovakia s.r.o., Mlynské nivy 5, 821 09 Bratislava, SK	10.04.2024
P20221024	Sweetwater Energy, Inc., 500 Lee Road, Suite 950, Rochester, NY 14606, US	Apalta Patents OÜ, Mõisa tn 4, 13522 Tallinn, EE	10.04.2024

Objava zahtjeva za nastavak postupka europskih патената

Broj патента (11)	Podnositelj заhtjeva за nastavak поступка	Datum primitka заhtjeva за nastavak поступка
P20240183	Meiragtx UK II Limited, 92 Britannia Walk, N1 7NQ London, GB	6.2.2024.

Objava nastavaka postupka europskih патената

Broj патента (11)	Podnositelj заhtjeva за nastavak поступка	Vrsta рјеšenja	Datum donošenja рјеšenja о nastavku поступка
P20240183	Meiragtx UK II Limited, 92 Britannia Walk, N1 7NQ London, GB	usvojen	3.4.2024.

Objava prestanaka vrijednosti europskih patenata

Broj patenta	MKP	Datum prestanka vrijednosti patenta	Patent objavljen u HGIV-u br.	Naziv izuma
(11)	(51)			(54)
P20110030	B41M 5/00 (2006.01) B41J 3/407 (2006.01)	27.09.2023	2/2011	PROIZVODNA LINIJA ZA PROIZVODNJU RAVNIH PLOČA NA BAZI DRVETA S ISPISANOM GORNJOM POVRŠINOM
P20110557	C07D 277/56 (2006.01) C07D 417/04 (2006.01) A61K 31/426 (2006.01) A61P 9/00 (2006.01)	30.09.2023	9/2011	NOVI SPOJEVI KAO ANTAGONISTI ADENOSIN A1 RECEPTORA
P20130155	C07D 487/04 (2006.01) A61K 31/437 (2006.01) A61P 29/00 (2006.01)	22.09.2023	3/2013	FUZIONIRANI HETEROCIKLIČKI SPOJEVI KORISNI KAO MODULATORI KINAZE
P20140689	B65G 23/20 (2006.01) B65G 47/08 (2006.01) B65G 47/84 (2006.01)	29.09.2023	20/2014	PRIJENOSNI UREĐAJ ZA PRIJENOS PREDMETA
P20150178	G06K 19/06 (2006.01) G06K 19/12 (2006.01) B42D 15/00 (2006.01)	28.09.2023	7/2015	MAGNETSKI SUSTAV KODIRANJA SA SLOJEVIMA MAGNETSKIH PODRUČJA KOJA SE PROIZVODE S BAREM DVIJE VRSTE MAGNETSKE TINTE S RAZLIČITIM POLJIMA SILE, I SLOJEVI SE BAREM DJELOMIČNO PREKLAPAJU
P20150192	A61K 9/51 (2006.01) A61K 9/08 (2006.01) A61K 31/352 (2006.01) A61P 31/18 (2006.01)	22.09.2023	8/2015	LIJEČENJE I PREVENCIJA HIV INFEKCIJE
P20151128	C07D 513/04 (2006.01) A61K 31/41 (2006.01) A61K 35/00 (2006.01) A61P 25/00 (2006.01) A61P 17/06 (2006.01) A61P 29/00 (2006.01) A61P 33/00 (2006.01) A61P 31/12 (2006.01)	29.09.2023	24/2015	IMIDAZOLOTIADIAZOLI ZA UPORABU KAO INHIBITORI PROTEIN KINAZE
P20160786	E04H 12/22 (2006.01) F03D 13/25 (2016.01)	26.09.2023	17/2016	VJETROGENERATOR KOJI UKLJUČUJE PLUTAJUĆU NOSEĆU PLATFORMU
P20171388	C07K 14/35 (2006.01) C12N 15/31 (2006.01) C12N 15/52 (2006.01) G01N 33/50 (2006.01) A61K 31/00 (2006.01)	28.09.2023	22/2017	VEZNA DOMENA BAKTERIJSKE ATP SINTAZE
P20180010	A63B 69/00 (2006.01)	26.09.2023	3/2018	POSTUPAK I UREĐAJ ZA TRENIRANJE BACANJA LOPTE
P20180762	A61K 31/513 (2006.01) A61P 35/00 (2006.01)	14.05.2015	17/2018	LIJEČENJE KARCINOMA
P20181270	A61K 9/20 (2006.01)	17.01.2005	21/2018	DIREKTNO KOMPRIMIRANA FORMULACIJA I POSTUPAK
P20181717	C07K 16/28 (2006.01)	27.09.2023	26/2018	BISPECIFIČNA IGG PROTUTIJELA KAO AKTIVATORI T STANICE
P20181797	C07D 401/14 (2006.01) C07D 405/14 (2006.01) C07D 401/12 (2006.01) A61K 31/454 (2006.01) A61K 31/4545 (2006.01) A61P 35/00 (2006.01) A61P 43/00 (2006.01)	30.09.2023	26/2018	SPOJEVI AMINOPIRIDILOKSIPIRAZOLA
P20190173	A61K 9/20 (2006.01) A61K 9/28 (2006.01) A61K 9/50 (2006.01) A61K 31/4196 (2006.01) A61P 39/04 (2006.01)	06.03.2014	6/2019	ORALNE FORMULACIJE DEFERASIROKSA
P20190865	B44C 5/04 (2006.01) D21H 19/44 (2006.01) B01J 35/00 (2024.01) E04F 13/16 (2006.01) E04F 15/10 (2006.01)	24.09.2023	14/2019	POSTUPAK NANOŠENJA FOTOKATALITIČKE DISPERZIJE I POSTUPAK PROIZVODNJE PANELA
P20191241	A23L 29/30 (2016.01) A23L 33/00 (2016.01) A23L 33/10 (2016.01) A23L 33/16 (2016.01) A23L 33/125 (2016.01)	23.09.2016	22/2019	VISOKOKALORIČNI, UHT OBRADENI TEKUĆI PREHRAMBENI PRIPRAVCI

Broj patenta (11)	MKP (51)	Datum prestanka vrijednosti patenta	Patent objavljen u HGIV-u br.	Naziv izuma (54)
P20191538	A23G 3/42 (2006.01) A23G 3/34 (2006.01) A23L 21/25 (2016.01) A61K 47/36 (2006.01) C13B 50/00 (2011.01) A23L 29/281 (2016.01) A23G 3/04 (2006.01) A23L 29/231 (2016.01) A23L 33/10 (2016.01)	30.09.2023	24/2019	PROIZVOD ZA ŽVAKANJE I PROCES ZA PRAVLJENJE ISTOG
P20191641	C07D 413/04 (2006.01) A61K 31/497 (2006.01) A61P 35/00 (2006.01)	28.09.2023	25/2019	POSTUPAK DOBIVANJA SPOJEVA KORISNIH KAO INHIBITORA ATR KINAZE
P20191679	C07D 487/04 (2006.01) A61K 31/519 (2006.01) A61K 31/53 (2006.01) A61P 35/00 (2006.01) A61P 15/00 (2006.01) A61P 13/08 (2006.01) A61P 17/10 (2006.01) A61P 25/28 (2006.01) A61P 1/00 (2006.01) A61P 17/14 (2006.01) A61P 15/18 (2006.01) A61P 15/08 (2006.01) A61P 5/04 (2006.01) A61P 5/24 (2006.01)	30.09.2023	25/2019	DERIVATI PIRAZOLOPIRIMIDONA ILI PIROLOTRIAZONA, POSTUPAK PRIPREME JEDNAKIH I NJIHOVE FARMACEUTSKE UPORABE
P20200350	F41A 21/32 (2006.01)	12.10.2016	20/2020	OSOBNO VATRENO ORUŽJE
P20200706	H01M 8/18 (2006.01) H01M 8/02 (2016.01) H01M 8/0258 (2016.01) H01M 8/0273 (2016.01)	30.09.2023	15/2020	BATERIJA S REDOKS PROTOKOM
P20200767	C07K 16/28 (2006.01) A61P 37/06 (2006.01) A61P 35/00 (2006.01)	30.09.2023	15/2020	HUMANIZIRANA ANTI-HUMANA CD19 PROTUTIJELA I POSTUPCI UPORABE
P20200849	C07H 1/06 (2006.01) C07H 19/10 (2006.01)	29.09.2023	22/2020	POSTUPCI RAZDVAJANJA DIJASTEREOIZOMERA GEMCITABIN-FOSFATA
P20200988	A61K 39/00 (2006.01) A61P 35/00 (2006.01) A61K 38/08 (2019.01) A61K 38/16 (2006.01)	28.09.2023	21/2020	NOVA IMUNOTERAPIJA PROTIV NEKOLIKO TUMORA, UKLJUČUJUĆI TUMORE NEURONA I MOZGA
P20201769	A61K 31/4453 (2006.01) A61K 31/5375 (2006.01) A61K 31/4965 (2006.01) A61P 35/00 (2006.01)	29.09.2023	6/2021	SPOJEVI 1-FENILPROPANONA I NJIHOVE UPORABE
P20210428	A01B 69/04 (2006.01) A01B 79/00 (2006.01)	29.09.2023	10/2021	SUSTAV I POSTUPAK OPTIMIZIRANJA PUTANJE KOJU TREBA SLIJEDITI PRILIKOM PLIJEVLJENJA USJEVA
P20210429	A01B 79/00 (2006.01) A01B 69/00 (2006.01)	29.09.2023	10/2021	SUSTAV I POSTUPAK ZA ODREĐIVANJE PUTANJE KOJU TREBA SLIJEDITI POLJOPRIVREDNO RADNO VOZILO
P20210608	A61K 39/21 (2006.01) A61K 39/12 (2006.01) C12N 15/86 (2006.01)	24.09.2023	12/2021	POSTUPCI I PRIPRAVCI ZA INDUCIRANJE ZAŠTITNOG IMUNITETA PROTIV INFEKCIJE VIRUSOM HUMANE IMUNODEFICIJENCIJE
P20211256	C12N 9/12 (2006.01) A61K 38/00 (2006.01)	26.09.2023	1/2022	REKOMBINANTNI GEN DGKK, NAMIJENJEN GENSKOJ TERAPIJI SINDROMA FRAGILNOG KROMOSOMA X
P20211320	A61H 1/00 (2006.01)	19.09.2023	24/2021	UREĐAJ ZA PROVOĐENJE VIBRACIJSKOG TRENINGA
P20211525	C12N 15/113 (2010.01) A61P 35/00 (2006.01) A61K 31/713 (2006.01)	30.09.2023	26/2021	MOLEKULE SIRNA SPECIFIČNE ZA NOTCH 1
P20211938	C07D 409/14 (2006.01) C07C 215/40 (2006.01) A61K 31/506 (2006.01) A61P 3/10 (2006.01)	29.09.2023	6/2022	SOL DIMETILAMINOETANOLA OD MODULATORA RECEPTORA GLP-1
P20220012	A61P 35/02 (2006.01)	22.09.2023	7/2022	BI-HETEROARIL SUPSTITUIRANI 1,4-BENZODIAZEPINI I NJIHOVA UPOTREBA ZA LIJEČENJE RAKA
P20230006	B32B 23/08 (2006.01) B32B 7/12 (2006.01) B32B 27/36 (2006.01) B65D 65/40 (2006.01)	23.09.2023	8/2023	MATERIJAL KOJI SE MOŽE KOMPOSTIRATI, POSEBICE NAMIJENJEN ZA PAKIRANJE I METODA PROIZVODNJE MATERIJALA KOJI SE MOŽE KOMPOSTIRATI
P20230456	C10B 33/00 (2006.01) F16G 1/10 (2006.01) B08B 3/02 (2006.01) B08B 9/08 (2006.01) B08B 9/093 (2006.01)	30.09.2023	17/2023	NEMETALNI POGONSKI SUSTAV KRIŽNE GLAVE S REMENSKIM POGONOM ZA HIDRAULIČKO UKLANJANJE KOKSA

Objava proglašenja europskih patenata ništavim

Europski patenti proglašeni ništavim

Broj patenta	MKP	Datum donošenja odluke o proglašenju patenta ništavim	Patent objavljen u HGIV-u br.	Naziv izuma
(11)	(51)			(54)
P20140274	A61K 31/216 (2006.01) A61K 31/41 (2006.01) A61P 3/10 (2006.01) A61P 9/00 (2006.01) A61P 9/10 (2006.01)	28.06.2023	9/2014	FARMACEUTSKE KOMBINACIJE OD ANTAGONISTA RECEPTORA ANGIOTENZINA I NEP-INHIBITORA
P20180363	A61K 31/485 (2006.01) A61P 25/32 (2006.01)	19.02.2024	8/2018	NALMEFEN, NAMIJENJEN SMANJIVANJU POTROŠNJE ALKOHOLA KOD SPECIFIČNIH CILJANIH POPULACIJA
P20180855	A61K 31/5365 (2006.01) A61K 31/505 (2006.01) A61P 31/18 (2006.01)	18.12.2023	13/2018	ANTIVIRUSNA TERAPIJA
P20191512	C12P 19/02 (2006.01) C12P 19/14 (2006.01)	27.02.2024	24/2019	POSTUPAK ZA ENZIMSKU HIDROLIZU LIGNOCELULOZNOG MATERIJALA UPOTREBOM KISIKA
P20201981	A23K 20/142 (2016.01) A23K 20/22 (2016.01) A23K 20/24 (2016.01) A23K 50/80 (2016.01)	20.01.2024	3/2021	POSTUPAK SMOLTIFIKACIJE KOD SALMONIDA

Objava podataka iz zahtjeva za izdavanje svjedodžbe

(21) [S20240004A](#) (22) 27.02.2024.
(43) 26.04.2024.

(68) [P20230365](#)

(54) LIJEČENJE RAKA DOJKE UPORABOM SELEKTIVNIH
MODULATORA RECEPTORA ESTROGENA

(93) EU/1/23/1757/001, 18.09.2023.,
EU/1/23/1757/002, 18.09.2023.,

(95) **ELACESTRANT ILI NJEGOVA SOL (ELACESTRANT OR A SALT
THEREOF)**

(71) Duke University, 2812 Erwin Road, Suite 306, Durham, NC 27705,
US

(74) Marin Karuza, Zagreb, HR

(21) [S20240011A](#) (22) 27.03.2024.
(43) 26.04.2024.

(68) [P20171461](#)

(54) FUNGICIDNI SPOJEVI I SMJESE

(93) 61062, 04.03.2022., GR
UP/I-320-20/21-03/42, 02.11.2023., HR

(95) **OKSATIPIPROLIN + MANDIPROPAMID**

(71) Corteva Agriscience LLC, 9330 Zionsville Road, Indianapolis, IN
46268, US

(74) PRODUCTA d.o.o., Zagreb, HR

(21) [S20240012A](#) (22) 05.04.2024.
(43) 26.04.2024.

(68) [P20200255](#)

(54) FORMULACIJA AC220 OSUŠENA RASPRŠIVAČEM

(93) EU/1/23/1768, 07.11.2023.,

(95) **KVIZARTINIB**

(71) Ambit Biosciences Corporation, 211 Mount Airy Road, Basking
Ridge, NJ 07920, US

(74) PETOŠEVIĆ d.o.o., Zagreb, HR

(21) [S20240013A](#) (22) 16.04.2024.
(43) 26.04.2024.

(68) [P20171275](#)

(54) DERIVATI 2,2-DIFLUOROPROPIONAMIDA BARDOKSOLON
METILA, POLIMORFNI OBLICI I POSTUPCI NJIHOVE
UPOTREBE

(93) EU/1/23/1786, 12.02.2024.,

(95) **OMAVELOKSOLON ILI NJEGOVA FARMACEUTSKI
PRIHVATLJIVA SOL**

(71) Reata Pharmaceuticals Holdings, LLC, 5320 Legacy Drive, Plano,
TX 75024, US

(74) CPZ - CENTAR ZA PATENTE d.o.o., Zagreb, HR

Objava podataka iz zahtjeva za produljenje trajanja svjedodžbe

(11) S20130057
(21) [S20130057A](#) (22) 27.12.2013.
(22) 20.03.2024.
(43) 26.04.2024.
(68) [P20050157](#)
(54) 8-[3-AMINO-PIPERIDIN-1-IL]-KSANTINI, NJIHOVO DOBIVANJE I
UPOTREBA KAO LJEKOVA
(93) EU/1/11/707/001-011, 30.08.2011.,
(94) 30.08.2026.
(95) **LINAGLIPTIN I NJEGOVE SOLI**
(71) Boehringer Ingelheim Pharma GmbH & Co.KG., Binger Strasse
173, 55216 Ingelheim, DE
(73) Boehringer Ingelheim Pharma GmbH & Co.KG., Binger Strasse
173, 55216 Ingelheim, DE
(74) CPZ - CENTAR ZA PATENTE d.o.o., Zagreb, HR

(11) S20140012
(21) [S20140012A](#) (22) 11.06.2014.
(22) 19.03.2024.
(43) 26.04.2024.
(68) [P20120173](#)
(54) 1-[2-(2,4-DIMETILFENILSULFANIL)-FENIL]PIPERAZIN KAO SPOJ
S KOMBINIRANOM AKTIVNOŠĆU NA PONOVNUI POHRANUI
SEROTONINA, 5-HT3 I 5-HT1A ZA LIJEČENJE KOGNITIVNIH
POREMEĆAJA
(93) EU/1/13/891, 20.12.2013.,
(94) 20.12.2028.
(95) **VORTIOKSETIN ILI FARMACEUTSKI PRIHVATLJIVE SOLI**
(71) H. Lundbeck A/S, Ottiliavej 9, 2500 Valby, DK
(73) H. Lundbeck A/S, Ottiliavej 9, 2500 Valby, DK
(74) KORPER I PARTNERI odvjetničko društvo d.o.o., Zagreb, HR

(21) [S20190002A](#) (22) 14.01.2019.
(22) 10.04.2024.
(43) 26.04.2024.
(68) [P20171653](#)
(54) VEZNA SREDSTVA KOJA SLUŽE CILJANO PROTIV B7-H1
(93) EU/1/18/1322, 25.09.2018.,
(95) **DURVALUMAB**
(71) Medimmune Limited, Milstein Building, Granta Park,
Cambridgeshire, CB21 6GH Cambridge, GB
(74) PRODUCTA d.o.o., Zagreb, HR

Kazalo proizvoda za koje je podnesen zahtjev za izdavanje svjedodžbi

Broj zahtjeva za izdavanje svjedodžbe (21)	Naziv proizvoda (95)	Datum podnošenja zahtjeva (22)
S20240012A	KVIZARTINIB	05.04.2024.
S20240011A	OKSATIPIPROLIN + MANDIPROPAMID	27.03.2024.
S20240004A	ELACESTRANT ILI NJEGOVA SOL (ELACESTRANT OR A SALT THEREOF)	27.02.2024.
S20240013A	OMAVELOKSOLON ILI NJEGOVA FARMACEUTSKI PRIHVATLJIVA SOL	16.04.2024.

Kazalo proizvoda za koje je podnesen zahtjev za produljenje trajanja svjedodžbi

Broj zahtjeva za izdavanje svjedodžbe (21)	Naziv proizvoda (95)	Datum podnošenja zahtjeva za produljenje (22)
S20190002A	DURVALUMAB	10.04.2024.
S20130057A	LINAGLIPTIN I NJEGOVE SOLI	20.03.2024.
S20140012A	VORTIOKSETIN ILI FARMACEUTSKI PRIHVATLJIVE SOLI	19.03.2024.

Kazalo podnositelja zahtjeva za izdavanje svjedodžbi

Podnositelj zahtjeva za izdavanje svjedodžbe (71)	Broj zahtjeva za izdavanje svjedodžbe (21)	Datum podnošenja zahtjeva (22)
Ambit Biosciences Corporation, US	S20240012A	05.04.2024.
Corteva Agriscience LLC, US	S20240011A	27.03.2024.
Duke University, US	S20240004A	27.02.2024.
Reata Pharmaceuticals Holdings, LLC, US	S20240013A	16.04.2024.

Kazalo podnositelja zahtjeva za produljenje trajanja svjedodžbe

Podnositelj zahtjeva za produljenje (71)	Broj zahtjeva za izdavanje svjedodžbe (21)	Datum podnošenja zahtjeva za produljenje (22)
Boehringer Ingelheim Pharma GmbH & Co.KG., DE	S20130057A	20.03.2024.
H. Lundbeck A/S, DK	S20140012A	19.03.2024.
Medimmune Limited, GB	S20190002A	10.04.2024.

Objava podataka iz obavijesti o iznimci od zaštite koja se dodjeljuje svjedodžbom

(11) **S20170022**

Datum zaprimanja obavijesti: **16.04.2024**

Naziv i adresa proizvođača: **PLIVA HRVATSKA d.o.o., Prilaz baruna Filipovića 25, 10000 Zagreb, HR**

Vrsta obavijesti: **Ažuriranje postojeće obavijesti**

Svrha proizvodnje: **Izvoz**

Država članica u kojoj se proizvodnja treba odvijati: **Hrvatska**

Država članica u kojoj se treba odvijati prva povezana radnja: **Hrvatska**

Broj svjedodžbe dodijeljene u državi članici prve povezane radnje: **S20170022**

Za lijekove koji se izvoze u treće zemlje, referentni broj odobrenja za stavljanje u promet ili ekvivalent takvog odobrenja u svakoj trećoj zemlji u koju se izvozi:

1. Kanada, Broj odobrenja za stavljanje u promet: 02544318, tableta za oralnu primjenu, 5mg, datum stupanja na snagu 3. siječnja 2024.

2. Sjedinjene Američke Države, ANDA broj privremenog odobrenja: 216770, tableta za oralnu primjenu, 5mg.

1. Kanada, Broj odobrenja za stavljanje u promet: 02544318, tableta za oralnu primjenu, 10mg, datum stupanja na snagu 3. siječnja 2024.

2. Sjedinjene Američke Države, ANDA broj privremenog odobrenja: 216770, tableta za oralnu primjenu, 10mg.

Opunomoćenik proizvođača: **Vukmir i suradnici odvjetničko društvo d.o.o., Gramača 2L, 10000 Zagreb, HR**

Objava prestanaka vrijednosti svjedodžbi

Broj svjedodžbe (11)	Datum prestanka vrijednosti svjedodžbe	Svjedodžba objavljena u HGIV-u br.	Pravni temelj prestanka vrijednosti svjedodžbe
S20130009	02.04.2024	26/2015	Prestanak važenja Svjedodžbe (do 5 godina + 6 mj.)

Objava uporabnih modela

- (51) MKP (10) [HR UM20240003 U2](#)
F24F 7/00 (2021.01)
F28F 13/14 (2006.01)
- (11) UM20240003A (45) 26.04.2024.
(21) UM20240003 (22) 16.02.2024.
(31) u 2023 00615 (32) 17.02.2023. (33) UA
- (54) **DECENTRALIZIRANA JEDINICA ZA UPRAVLJANJE ZRAKOM S POVRATOM TOPLINE**
DECENTRALIZED AIR FLOW UNIT WITH HEAT RETURN
- (73) Ventilation Systems, Private Joint Stock Company, 1, M. Kotsiubynskoho Street, 01030 Kyiv, UA
- (72) Oleksandr Klapishevskyy, Velyka Zhytomyrska street 20, apartment 31, 01025 Kyiv, UA
Anatolij Tsomyk, Bahhovutivska street 28, apartment 14, 04107 Kyiv, UA
- (74) Vukmir i suradnici odvjetničko društvo d.o.o., Zagreb, HR
-

Kazalo brojeva uporabnih modela

Broj uporabnog modela (11)	MKP (51)
UM20240003	F24F 7/00 (2021.01) F28F 13/14 (2006.01)

Kazalo klasifikacijskih oznaka uporabnih modela prema Međunarodnoj klasifikaciji патената

MKP (51)	Broj uporabnog modela (11)	Naziv izuma (54)
F24F 7/00 (2021.01)	UM20240003	DECENTRALIZIRANA JEDINICA ZA UPRAVLJANJE ZRAKOM S POVRATOM TOPLINE DECENTRALIZED AIR FLOW UNIT WITH HEAT RETURN
F28F 13/14 (2006.01)	UM20240003	DECENTRALIZIRANA JEDINICA ZA UPRAVLJANJE ZRAKOM S POVRATOM TOPLINE DECENTRALIZED AIR FLOW UNIT WITH HEAT RETURN

Kazalo nositelja uporabnih modela

Nositelj uporabnog modela (73)	MKP (51)	Broj uporabnog modela (11)	Naziv izuma (54)
Ventilation Systems, Private Joint Stock Company, UA	F24F 7/00 (2021.01) F28F 13/14 (2006.01)	UM20240003	DECENTRALIZIRANA JEDINICA ZA UPRAVLJANJE ZRAKOM S POVRATOM TOPLINE

Objava prijava žigova

RAZRED 1

(210)	Z20240269A	(220)	21.03.2024.
(731)	DEMAS Agro usluge d.o.o.	(442)	26.04.2024.
(540)	Luka lijeva 84, 44201 Martinska Ves, HR		

SREBRNO ULJE

(511)	1 prirodna gnojiva i umjetna gnojiva
	5 fungicidi, herbicidi, insekticidi

RAZRED 3

(210)	Z20230782A	(220)	21.08.2023.
(731)	Goran Pichler	(442)	26.04.2024.
(540)	Donjodravaska obala 49, 31000 Osijek, HR		

HEMPBIOLAB by Moje sunce

(511)	3 tinktura za usta na bazi cbd ulja; balzam na bazi cbda; cbd ekstrakt; cbd ekstrakt sa pojačanim terpenima; serum za lice na bazi cbd-a; nanoemulzija cbd-a u vodenoj otopini; cbd ekstrakt za kućne ljubimce sa aromom; ekstrakt bijelog luka (allium sativum); ekstrakt ljekovitog bilja smilja
-------	--

(210)	Z20231125A	(220)	26.11.2023.
(731)	Vinko Brsatić	(442)	26.04.2024.
(540)	Vrboran 41, 21000 Split, HR		

HOTELOR

(511)	3 toaletni proizvodi; preparati za čišćenje i mirisni preparati koji nisu za osobnu uporabu; toaletni pripravci; balzami [osim za medicinske svrhe]; higijenski pripravci [toaletne potrepštine]; higijenski štapići za kozmetičku upotrebu; jastučići od pamučne vate za skidanje šminke; kozmetički pripravci za njegu tijela; kozmetički pripravci za lice; kozmetika i kozmetički preparati; preparati za pedikuru; organska kozmetika; nemedicinski losioni za kožu; prirodna kozmetika; pripravci za čišćenje i njegu tijela; pripravci za oralnu higijenu; vateni štapići za kozmetičke potrebe; gelovi za tuširanje; šamponi; šamponi-regeneratori; šamponi za kosu
	24 ručnici; kupaonski ručnici; pamučni ručnici; ručnici od frotira
	35 usluge oglašavanja, marketinga i promidžbe; usluge poslovne pomoći, upravljanja i administracije; usluge oglašavanja, promicanja i marketinga; administrativna obrada narudžbi za kupnju unutar okvira usluga koje pružaju tvrtke za naručivanje putem pošte; administrativna obrada narudžbi za kupnju; administrativna obrada narudžbi
	43 privremeni smještaj

(210)	Z20240384A	(220)	03.04.2024.
(731)	HERBA LABORATORIJ d.o.o.	(442)	26.04.2024.
(540)	Prva Anina ulica 5, 10110 Zagreb, HR		

Aromabella

(531)	27.05.01; 27.05.13; 29.01.08
(511)	3 kozmetički proizvodi
	35 oglašavanje i reklamiranje

RAZRED 4

(210)	Z20231154A	(220)	28.11.2023.
(731)	BJELIN OTOK d.o.o.	(442)	26.04.2024.
(740)	Skorotinci 6, 32252 Otok, HR		
(540)	CPZ - CENTAR ZA PATENTE d.o.o., Zagreb, HR		

NOPELET

(531)	05.11.13; 05.01.02; 05.01.05; 27.05.01; 27.05.05; 27.05.08; 29.01.08
(511)	4 peleti za grijanje; drveni peleti za grijanje; peleti za grijanje od drva te šumske i poljoprivredne biomase

RAZRED 5

(210)	Z20240058A	(220)	23.01.2024.
(731)	Sandoz AG	(442)	26.04.2024.
(740)	Viaduktstrasse 3, 4051 Basel, CH		
(540)	MSA IP d.o.o., Zagreb, HR		

XEPTARI

(511)	5 farmaceutski pripravci, posebno imunosupresivi
-------	--

(210)	Z20240059A	(220)	23.01.2024.
(731)	Sandoz AG	(442)	26.04.2024.
(740)	Viaduktstrasse 3, 4051 Basel, CH		
(540)	MSA IP d.o.o., Zagreb, HR		

APEDIREZ

(511)	5 farmaceutski pripravci za ljudsku upotrebu
-------	--

(210)	Z20240097A	(220) (442)	05.02.2024. 26.04.2024.
(731)	BELUPO - Lijekovi i kozmetika d.d. Danica 5, 48000 Koprivnica, HR		
(540)			



B.Fit

(591)	crna
(531)	24.17.01; 24.17.02; 27.05.01; 27.05.07; 27.05.10
(511)	5 farmaceutski proizvodi; dijetni dodaci prehrani za ljude; dodaci prehrani namijenjeni normalnoj prehrani; nadomjestak za obrok pri redukciji tjelesne mase 29 mlijeko i mliječni proizvodi 30 napitci od kakaia i čokolade; proizvodi od žitarica 32 bezalkoholna pića

(210)	Z20240098A	(220) (442)	05.02.2024. 26.04.2024.
(731)	BELUPO - Lijekovi i kozmetika d.d. Danica 5, 48000 Koprivnica, HR		
(540)			

BELUPO B.FIT

(511)	5 farmaceutski proizvodi; dijetni dodaci prehrani za ljude; dodaci prehrani namijenjeni normalnoj prehrani; nadomjestak za obrok pri redukciji tjelesne mase 29 mlijeko i mliječni proizvodi 30 napitci od kakaia i čokolade; proizvodi od žitarica 32 bezalkoholna pića
-------	---

(210)	Z20240254A	(220) (442)	11.03.2024. 26.04.2024.
(731)	APIPHARMA d.o.o., farmaceutsko-prehrambena, kozmetička industrija i trgovina Jeronima Kavanjina 26, 10090 Zagreb, HR		
(540)			

GASTASAN

(511)	5 farmaceutski, medicinski i veterinarski preparati; higijenski preparati za upotrebu u medicini; dijetne tvari za medicinske i veterinarske potrebe, hrana za dojenčad; dijetni dodaci prehrani za ljude i životinje; flasteri, materijal za previjanje; materijali za plombiranje zubi i za zubne otiske; dezinfekcijska sredstva; proizvodi za uništavanje životinjskih štetočina; fungicidi, herbicidi 30 kava, čaj, kakao i nadomjesci kave; riža, tjestenina i rezanci; tapioka, sago; brašno i proizvodi od žitarica; kruh, kolači, slastice; čokolada; sladoledi, sorbeti i ostali jestivi ledeni proizvodi; šećer, med, sirup od melase; kvasac, prašak za dizanje; sol, miriodije, začini, konzervirano začinsko bilje; ocat, umaci i ostali začini; led (smrznuta voda)
-------	---

(210)	Z20240263A	(220) (442)	13.03.2024. 26.04.2024.
(731)	"PODRAVKA" prehrambena industrija d.d. Dr. Ante Starčevića 32, 48000 Koprivnica, HR		
(540)			

(591)	crvena, bijela
(531)	02.09.01; 27.05.01; 27.05.09; 27.05.10; 29.01.01; 29.01.06
(511)	5 farmaceutski preparati; farmaceutski pripravci; farmaceutski proizvodi i prirodna ljekovita sredstva; dijetetski proizvodi za djecu 29 prerađeno voće, gljive, povrće, orašasti plodovi i mahunarke; brzo smrznuta jela od povrća; falafel; gotova hrana na bazi povrća za malu djecu; gotova jela koja se pretežno sastoje od nadomjestaka za meso; gotova jela koja se uglavnom sastoje od mesa; gotova jela koja se uglavnom sastoje od povrća; gotova jela koja se uglavnom sastoje od ribe; gotova jela napravljena od mesa [meso prevladava]; gotova juha; gotova kuhana jela koja se u cijelosti ili uglavnom sastoje od mesa; gotova mesna jela; gotove salate; goveđi bujon; grickalice na bazi krumpira; grickalice na bazi kukuruza šećerca; grickalice na bazi mahunarki; grickalice na bazi mlijeka; grickalice na bazi orašastih plodova; grickalice na bazi povrća; grickalice na bazi sušenog voća; grickalice od krumpira; grickalice od mesa; grickalice u obliku pločica na bazi voća i orašastih plodova; gulaši; humus [pasta od slanutka]; jela od ribe; jelo od dinstanog goveđeg mesa; juha s rezancima; juhe; juhe u vrećici; kocke za juhu; koncentri za juhu; krema od voća; kroketi od krumpira; kuhana mesna jela; masline punjene crvenom paprikom; mesne okruglice; mješavine za juhe; okruglice od krumpira; pripravci za juhu od povrća; predjela na bazi povrća; paste za pripremanje juhe; rashlađena hrana koja se sastoji pretežno od ribe; ragu; punjene masline; pripremljeno meso; salate za predjelo; salate od povrća; salate od mahunarki; svinjetina i grah u konzervi; složenici [hrana]; voćne salate; voćne grickalice; unaprijed skuhanu juhu; unaprijed pripremljena jela od povrća; ajvar [konzervirana paprika]; bademovo mlijeko; bademovo mlijeko za kulinarske potrebe; bob; bobičasto voće, konzervirano; džemovi; riblji fileti; konzervirani grašak; juhe; burgeri od mesa; dimljene kobasice; ekspandirani čvarci; hrenovke; hladni mesni naresci; hamburgeri; instant varivo; jetrena pašteta; kobasice; krvavice; konzervirano meso; konzervirane kobasice; konzerve, mesne; mesne paštete; mesne konzerve; meso za kobasice; mljeveno meso; mesni odresci; mesni naresci, u konzervi; mesni naresci; pariška kobasica; pakirano meso; obrađeni mesni proizvodi; pileća pašteta; pršut; pljeskavice; pljeskavice od mesa; slanina; salame; šunka; sušene kobasice; svježe meso; zamjene za meso; kompoti; koncentri čistih mesnih juha [bujona]; konzerve, mesne; konzerve, riblje; koncentrat rajčice [pire]; kiseli krastavci; kroketi; kukuruz šećerac, prerađeni; marmelada; meso; namazi na bazi povrća; obrađeno povrće; obrađeno voće; okruglice od krumpira; pasta od rajčica; pekmez od šljivja; popečci od soje; konzervirano povrće [u ulju]; narezano povrće u konzervi; povrće, konzervirano; povrtni koncentrat za kuhanje; pripravci za juhu od povrća; pripravci za pripremu juha; pire od rajčica; pasta od rajčica; riba, konzervirana; neživa riba, morski plodovi i mekušci; sastojci za pripremanje bujona; suhomesnati proizvodi; konzervirano voće; voćna pulpa; zamjene za mlijeko; zobeno mlijeko; želei, džemovi, kompoti, voćni i povrtni namazi 30 arome za kolače [osim esencijalnih ulja]; slastice; pekarske slastice; moussesvi [slastice]; slastice [bomboni]; čokoladne slastice; slastice, torte, pite i keksi; bomboni; brašno; kukuruzno brašno; zobeno brašno; pšenično brašno; brašno za krafne; brašno za pizzu; brašno za kolače; pšenično škrobno brašno; brašno od žitarica; miješano brašno za hranu; pšenično brašno [za prehranu]; brašno za tijesto; kukuruzno brašno [za prehranu]; heljdino brašno [za hranu]; bulgur; čaj; čokolada; čokoladni namazi s orašastim plodovima; dvopek; gotova jela od riže; jela koja se sastoje prvenstveno od riže; jela od tjestenine; kakao; kečap [umak od rajčice]; pekarski proizvodi; krekeri; kroasani; krupica; kukuruzna krupica; obrađena krupica; krušne mrvice; kvasac; marinade; mješavine za tijesta; namazi na bazi čokolade; zobene i pšenične pahuljice; hrana na bazi zobi; hrana na bazi zobi za ljudsku konzumaciju; okruglice na bazi brašna; prašak za kolače; proizvodi od tijesta spremni za pečenje; pripravci za učvršćivanje tučenog vrhnja; pudinzi; rezanci; rezanci; instant rezanci; rižini rezanci; rezanci s jajima; rezanci od riže; riža; slačica [senf]; slatkiši; tijesto; integralna tjestenina; sušena tjestenina; prehrambena tjestenina; punjena tjestenina; tjestenina od heljde; tjestenina za juhe; tjestenina koja sadrži jaja; tjestenina u obliku školjkica; tjestenina kao prehrambeni proizvod; tost; voćni želei [konditorski

produkt; kuhinjski začini; prilozi [začini]; začini u prahu; prehrambeni začini; suhi začini; miješani začini; jestivi začini; začini za pečenje; marinade sa začinicima; soli, začini, arome i začinski umaci; začini na bazi povrća za tjesteninu; umaci; žitarice; umaci od hrena; palenta (pura); konditorski proizvodi (nemedicinski); žitarice, kaša i krupice za doručak; instant kaša; kaše na bazi mlijeka sa žitaricama (za prehranu); kolači; kruh; tost

42 računalne usluge; usluge istraživanja i razvoja; ažuriranje internetskih stranica; dizajn, ažuriranje i održavanje računalnog softvera; dizajn, razvoj i održavanje intraneta; dizajniranje internetskih stranica u reklamne svrhe

(210) Z20240264A (220) 13.03.2024.
(442) 26.04.2024.

(731) "PODRAVKA" prehrambena industrija d.d.
Dr. Ante Starčevića 32, 48000 Koprivnica, HR

(540)



(591) crvena, bijela

(531) 02.09.01; 25.03.01; 25.03.13; 27.05.01; 29.01.01; 29.01.06

(511) 5 dijetalni dodaci ljudskoj prehrani; farmaceutski preparati; farmaceutski pripravci; farmaceutski proizvodi i prirodna ljekovita sredstva; dijetetski proizvodi za djecu

29 juhe; bistre juhe; juhe u konzervi; ekstrakti za juhe; juhe u vrećici; mješavine za juhe; juhe i temeljci, mesni ekstrakti; prerađeno voće, gljive, povrće, orašasti plodovi i mahunarke; brzo smrznuta jela od povrća; falafel; gotova hrana na bazi povrća za malu djecu; gotova jela koja se pretežno sastoje od nadomjestaka za meso; gotova jela koja se uglavnom sastoje od mesa; gotova jela koja se uglavnom sastoje od povrća; gotova jela koja se uglavnom sastoje od ribe; gotova jela napravljena od mesa [meso prevladava]; gotova juha; gotova kuhana jela koja se u cijelosti ili uglavnom sastoje od mesa; gotova mesna jela; gotove salate; goveđi bujon; grickalice na bazi krumpira; grickalice na bazi kukuruza šećeraca; grickalice na bazi mahunarki; grickalice na bazi mlijeka; grickalice na bazi orašastih plodova; grickalice na bazi povrća; grickalice na bazi sušenog voća; grickalice od krumpira; grickalice od mesa; grickalice u obliku pločica na bazi voća i orašastih plodova; gulaši; humus [pasta od slanutka]; jela od ribe; jelo od dinstanog goveđeg mesa; juha s rezancima; juhe; juhe u vrećici; kocke za juhu; koncentri za juhu; krema od voća; kroketi od krumpira; kuhana mesna jela; konzervirane masline; masline [pripremljene]; masline punjene crvenom paprikom; mesne okruglice; mješavine za juhe; okruglice od krumpira; pripravci za juhu od povrća; predjela na bazi povrća; paste za pripremanje juhe; rashlađena hrana koja se sastoji pretežno od ribe; ragu; punjene masline; pripremljeno meso; salate za predjelo; salate od povrća; salate od mahunarki; svinjetina i grah u konzervi; složenci [hrana]; voćne salate; voćne grickalice; unaprijed skuhanu juhu; unaprijed pripremljena jela od povrća; ajvar [konzervirana paprika]; bademovo mlijeko; bademovo mlijeko za kuhinjske potrebe; bob; bobičasto voće, konzervirano; džemovi; riblji fileti; konzervirani grašak; juhe; burgeri od mesa; dimljene kobasice; ekspanzirani čvarci; hrenovke; hladni mesni naresci; hamburgeri; instant varivo; jetrena pašteta; kobasice; krvavice; konzervirano meso; konzervirane kobasice; konzerve, mesne; mesne paštete; mesne konzerve; meso za kobasice; mljeveno meso; mesni odresci; mesni naresci, u konzervi; mesni naresci; pariška kobasica; pakirano meso; obrađeni mesni proizvodi; pileća pašteta; pršut; pljeskavice; pljeskavice od mesa; slanina; salame; šunka; sušene kobasice; svježe meso; zamjene za meso; kompoti; koncentri čistih mesnih juha [bujona]; konzerve, mesne; konzerve, riblje; koncentrat rajčice [pire]; kiseli krastavci; kukuruz šećerac, prerađeni; marmelada; meso; namazi na bazi povrća; obrađeno povrće; obrađeno voće; pasta od rajčica; pekmez od šljiva; konzervirano povrće [u ulju]; narezano povrće u konzervi; povrće, konzervirano;

povrtni koncentrat za kuhanje; pripravci za juhu od povrća; pripravci za pripremu juha; pire od rajčica; pasta od rajčica; riba, konzervirana; neživa riba, morski plodovi i mekušci; sastojci za pripremanje bujona; suhomesnati proizvodi; konzervirano voće; voćna pulpa; zamjene za mlijeko; zobeno mlijeko; želei, džemovi, kompoti, voćni i povrtni namazi; šlag; tučeno vrhnje

30 arome za kolače [osim esencijalnih ulja]; slastice; moussevi [slastice]; čokoladne slastice; slastice, torte, pite i keksi; brašno; kukuruzno brašno; zobeno brašno; pšenično brašno; brašno za krafne; brašno za pizzu; brašno za kolače; pšenično škrobno brašno; brašno od žitarica; miješano brašno za hranu; pšenično brašno [za prehranu]; brašno za tijesto; kukuruzno brašno [za prehranu]; heljdino brašno [za hranu]; čaj; čokoladni namazi s orašastim plodovima; gotova jela od riže; jela koja se sastoje prvenstveno od riže; jela od tjestenine; kakao; kečap [umak od rajčice]; krekeri; kroasani; krupica; kukuruzna krupica; obrađena krupica; krušne mrvice; kvasac; marinade; mješavine za tijesta; namazi na bazi čokolade; zobene i pšenične pahuljice; hrana na bazi zobi; hrana na bazi zobi za ljudsku konzumaciju; prašak za kolače; pripravci za učvršćivanje tučenog vrhnja; pudinzi; rezanci; rezanci; instant rezanci; rižini rezanci; rezanci s jajima; rezanci od riže; riža; slačica [senf]; slatkiši; tijesto; integralna tjestenina; sušena tjestenina; prehrambena tjestenina; punjena tjestenina; tjestenina od heljde; tjestenina za juhe; tjestenina koja sadrži jaja; tjestenina u obliku školjčica; tjestenina kao prehrambeni proizvod; tost; voćni želei [konditorski proizvod]; kuhinjski začini; prilozi [začini]; začini u prahu; prehrambeni začini; suhi začini; miješani začini; jestivi začini; začini za pečenje; marinade sa začinicima; soli, začini, arome i začinski umaci; začini na bazi povrća za tjesteninu; umaci; žitarice; umaci od hrena; palenta (pura); konditorski proizvodi (nemedicinski); žitarice, kaša i krupice za doručak; instant kaša; kaše na bazi mlijeka sa žitaricama (za prehranu); kolači

35 oglašavanje; poslovno upravljanje

(210) Z20240334A (220) 21.02.2022.
(442) 26.04.2024.

(731) ANAMAY BIOTECH PRIVATE LIMITED
Ground Floor, Plot No. 2, Padmaja Co-Op Housing Society,
Kakaguda, Karkhana, 500015 Hyderabad, TG, IN

(740) PETOŠEVIĆ d.o.o., Zagreb, HR

(540)

COLGEN

(641) 018658283, 21.02.2022.

(511) 5 farmaceutski i medicinski pripravci

(210) Z20240347A (220) 02.04.2024.
(442) 26.04.2024.

(731) PharmaS d.o.o. za proizvodnju i promet lijekova
Radnička 47, 10000 Zagreb, HR

(540)

allivra

(511) 5 dodaci prehrani i dijetetski pripravci; preparati za osvježavanje i pročišćavanje zraka; pripravci i proizvodi za uklanjanje štetoina; sanitarni pripravci i proizvodi; zubarski pripravci, proizvodi i medicinske paste za zube; higijenski pripravci i proizvodi; zubarski pripravci i proizvodi

(210) Z20240376A (220) 05.04.2024.
(442) 26.04.2024.

(731) MILBOURG d.o.o. Beograd-Novi Beograd
Bulevar Zorana Đinđića 64a, III sprat, 11070 Novi Beograd, RS

(740) ZMP IP d.o.o., Zagreb, HR

(540)

Tiablo

(511) 5 farmaceutske pripravci

RAZRED 6(210) Z20240082A (220) 29.01.2024.
(442) 26.04.2024.(731) **LOŽ METALPRES PROIZVODNJA METALNIH I PLASTIČNIH
PROIZVODA d.o.o.**

(540) Antuna Muhvića 52, 51303 Plešće, HR

(591) tamno plava, siva
(531) 03.11.07; 03.11.24; 03.09.18; 03.09.24; 05.05.19; 05.05.20;
26.01.10; 26.03.04; 27.05.01; 29.01.04; 29.01.06(511) 6 kutije od običnih metala; metalni poštanski sandučići;
metalni spremnici za pohranu (plinski ormarići; ormari
za vatrogasne aparate; hidrantski ormari); metalni
okovi za vrata; metalni prozorski okovi; metalni okovi
za stolarstvo; stepenice (ljestve) od metala; instalacije
za centralno grijanje (metalni razdjelni ormarići);
metalni razvodni ventili9 sustavi mlaznica za gašenje požara; aparati za zaštitu
od požara; regulatori topline (termostati)

19 stepenice nemetalne za uporabu u zgradama

20 ormari za oružje

RAZRED 7(210) Z20240287A (220) 20.03.2024.
(442) 26.04.2024.(731) **HYDROMAT d.o.o.**

(740) Horvatsko 72, 42240 Ivanec, HR

(540) Tatjana Sučić, Zagreb, HR

HAWL ACTUATOR(511) 7 rotirajući aktuatori; ventilski aktuatori; pneumatski
ventilski aktuatori; hidraulični ventilski aktuatori;
hidraulični aktuatori; pneumatski aktuatori za kontrolne
ventile; aktuatori s ugrađenim mehanizmom za brzine
za ventile na cjevovodima; aktuatori s ugrađenim
mehanizmom za brzine za ventile na cjevovodima;
pogoni za ventile(210) Z20240305A (220) 22.03.2024.
(442) 26.04.2024.(731) **Novamina centar inovativnih tehnologija d.o.o.**

(540) Zagrebačka cesta 145 A, 10000 Zagreb, HR

**AdriaDrive power split
hibridna propulzija**(511) 7 generatori, električni; kompleti za proizvodnju
električne energije; strojevi za generiranje energije12 vozila i prijevozna sredstva; dijelovi i oprema za
vodena vozila; brodovlje; plovila; vozila s električnim
pogonom**RAZRED 9**(210) Z20231082A (220) 03.11.2021.
(442) 26.04.2024.

(310) UK00003636376 (320) 04.05.2021. (330) GB

(731) **Bumble Holding Limited**
The Broadgate Tower, Third Floor, 20 Primrose Street,
EC2A2RS London, GB

(740) PETOŠEVIĆ d.o.o., Zagreb, HR

(540)

MAKE YOUR MOVE

(641) 1651960, 03.11.2021.

(511) 9 softver; aplikacijski softver za društveno umrežavanje
putem interneta; softver za upoznavanje; računalne
softverske platforme za društveno umrežavanje;
računalni softver za aplikacije za mobilne telefone;
softver za razmjenu instant poruka; softver za
razmjenu instant poruka koji se može preuzeti;
računalni softver za prijenos fotografija na mobilne
telefone45 usluge online društvene mreže; usluge upoznavanja
putem društvenih mreža; usluge internetskog
društvenog umrežavanja kojima se može pristupiti
putem mobilnih aplikacija koje se mogu preuzeti;
usluge osobnog predstavljanja; usluge upoznavanja
osoba putem računala; internetske usluge romantičnih
susreta, pronalaženja partnera i upoznavanja;
savjetovanje na području osobnih veza; usluge
agencija za poznanstva(210) Z20240175A (220) 21.02.2024.
(442) 26.04.2024.(731) **Hrvatski Telekom d.d.**

(540) Radnička cesta 21, 10000 Zagreb, HR

MAXtv To Go(511) 9 računala; netbook računala [računala]; procesna
računala; ugrađena računala; sučelja računala;
komponente računala; tipkovnice računala; mini-
računala; računala, prijenosna; kućišta računala;
osobna računala; računala, džepna; komunikacijska
računala; radne stanice [računala]; programi za
računala; monitori računala; hibridna prijenosna
računala; digitalna tablet računala; štampači za
računala; ručna osobna računala; tanka klijentska
računala; konvertibilna prijenosna računala; računala
za bicikle; zvučnici za računala; memorije za računala;
periferna oprema za računala; periferni uređaji za
računala; diskovni pogoni za računala; ulazni sklopovi
za računala; navlake (oblikovane -) za računala;
kućišta za računala; torbe za računala [prilagođene];
torbe za prijenosna računala; navigacijska računala za
auto; pisači dokumenta za računala; stalak za tablet
računala; satni generatori za računala; operativni
programi za računala; dodatne kartice za računala;
zakrivljeni monitori za računala; džepna računala za
bilješke; periferni uređaji bežičnih računala;
elektroničke komponente za računala; središnje
procesirajuće jedinice računala; softver čuvara zaslona
računala; mrežni mostovi za računala; računala i
računalna oprema; kartice za osobna računala;
tipkovnice za tablet računala; navlake za tablet
računala; futrole za tablet računala; softver za tablet
računala; dodirne podloge za računala; okviri za
zaslone računala; filtri za zaštitu ekrana računala;
skupine integriranih krugova za računala; priključne
stanice za prijenosna računala; prazni tvrdi diskovi za
računala; rashladna postolja za prijenosna računala;
punjači baterija za tablet računala; stalci prilagođeni za
prijenosna računala; punjači baterija za prijenosna
računala; računala za uporabu u upravljanju podacima;
računala za vozila s autonomnim upravljanjem; vanjski
pogoni za tvrde diskove računala; prijenosni pogoni
tvrdih diskova za računala; navigacijski sustavi za
vozila [putna računala]; čuvari zaslona za računala koji
se mogu preuzeti; računalni programi za komunikaciju
s korisnicima džepnih računala; računalni uslužni
programi [programi za održavanje računala];
aplikacijski softver za osobna računala za upravljanje
sustavima za kontrolu dokumenata; aplikacijski softver
za osobna računala za sustave za kontrolu
dokumenata; dodatne tiskane pločice za povezivanje
računala sa programima za umrežavanje; bežični
daljinski upravljači za prijenosne elektroničke uređaje i
računala; pozadine koje se mogu preuzeti za računala i
telefone; računalni softver za nadzor dječjeg korištenja

računala i interneta; računalni softver za testiranje ranjivosti računala i računalnih mreža; strojevi za kodiranje kreditnih kartica [dodatna oprema za računala]; računalni programi za komunikaciju između računala putem lokalne mreže; upute za rad i uporabu pohranjene u digitalnom obliku za računala i računalne programe, posebno na disketama ili CD-ROM-ovima; mobiteli; računalni programi i softver za obradu slike u mobitelima; mobiteli s velikim tipkama i brojevima za slabovidne osobe i osobe s ograničenom pokretljivošću; mobilni telefoni; digitalni mobilni telefoni; mobilni telefoni [uređaji]; mobilni telefoni s ugrađenim telefaksom; mobilni telefoni s brailleovim pismom; mobilni telefoni za korištenje u vozilima; držači prilagođeni mobilnim i pametnim telefonima; zaštitna folija za zaslone na mobilnim telefonima; programi za računalne igre za uporabu na mobilnim telefonima; izbrisivi memorijski pogoni USB s mikrokonektorima USB koji su kompatibilni s mobilnim telefonima; mobilne aplikacije; obrazovne mobilne aplikacije; mobilne aplikacije za rezervaciju taksija; softveri i aplikacije za mobilne uređaje; računalni softver za aplikacije za mobilne telefone; aplikacije za mobilne uređaje namijenjene upravljanju podacima koje se mogu preuzimati; aplikacije za mobilne uređaje namijenjene prijenosu podataka koje se mogu preuzimati; aplikacije za mobilne uređaje namijenjene prijemu podataka koje se mogu preuzimati; aplikacije za mobilne uređaje namijenjene prijenosu informacija koje se mogu preuzimati; aplikacije za mobilne uređaje namijenjene upravljanju informacijama koje se mogu preuzimati; mobilne aplikacije koje se mogu preuzimati i koje se koriste s nosivim računalnim uređajima; softver koji se može preuzeti u obliku mobilne aplikacije za dostavljanje i naručivanje hrane; softver koji se može preuzeti u obliku mobilne aplikacije za naručivanje i dostavljanje obroka; računalni softver za mobilne aplikacije kojima se omogućuju interakcija i sučelje između vozila i mobilnih uređaja; mobilni radio uređaji; mobilni prijammnici podataka

- 38 komunikacija putem računala; komunikacija između računala; usluge komunikacije između računala; omogućavanje komunikacije između računala; usluge elektroničke komunikacije pomoću računala; usluge interaktivne komunikacije pomoću računala; prijenos poruka i slika putem računala; prijenos podataka između računala i radnih stanica; komunikacijske usluge, to jest elektronički prijenos podataka i dokumenata između korisnika računala; pružanje online soba za čavrljanje za prijenos poruka između korisnika računala; pružanje online elektroničkih oglasnih ploča za prijenos poruka između korisnika računala; komunikacija mobitelima; mobilna telefonija; telefonske usluge i mobilna telefonija; komunikacija mobilnim telefonima; usluge komunikacije mobilnim telefonima; usluge mobilne telekomunikacije; telekomunikacije; usluge telekomunikacijske mreže; automatski prijenos digitalnih podataka putem telekomunikacijskih kanala; bežične širokopojasne komunikacijske usluge; daljinski prijenos audio signala telekomunikacijskim putem; daljinski prijenos podataka telekomunikacijskim putem; davanje pristupa velike brzine računalnima i komunikacijskim mrežama; digitalni prijenos podataka; informativne i savjetodavne usluge u svezi s telekomunikacijskim uslugama; informativne i savjetodavne usluge u svezi s telekomunikacijama; informacije u svezi s komunikacijama; informacije o telekomunikacijama; elektronički prijenos slika (usluge za -); elektronički prijenos poruka i podataka; elektronički prijenos instant poruka i podataka; elektronički prijenos i ponovni prijenos zvuka, slika, dokumenata, poruka i podataka; elektronički prijenos glasa (usluge za -); elektronički prijenos dokumenata (usluge za -); elektroničke komunikacijske mreže; dostavljanje digitalnog audio i/ili video signala telekomunikacijskim putem; dostava poruka pomoću elektroničkih medija; komunikacija putem elektroničkih sredstava; komunikacija podataka putem satelita; komunikacija podataka elektroničkim sredstvima; kabelski prijenos zvukova, slika, signala i podataka; iskorištavanje širokopojasnih telekomunikacijskih mreža; iskorištavanje telekomunikacijskih sustava; iskorištavanje satelita za telekomunikaciju; iskorištavanje radiofrekvencijskih komunikacijskih sustava; iskorištavanje prijemnih antena koje rade na relaciji satelit-zemlja; internetski prijenos događanja u području e-sportova; interaktivni prijenos videa putem digitalnih mreža; interaktivne telekomunikacijske usluge; informativne usluge u svezi s telekomunikacijama; informativne usluge u svezi s elektroničkim komunikacijskim mrežama;

komunikacijske usluge pomoću elektroničkih sredstava; komunikacijske usluge kabelskim putem; komunikacijske usluge elektroničkim putem; komunikacija putem multinacionalnih telekomunikacijskih mreža; obavijesti o telekomunikacijama; mrežni prijenos zvukova, slika, signala i podataka; mobilne radijske komunikacije; mobilne medijske usluge u vidu elektroničkog prijenosa zabavnih medijskih sadržaja; konzultantske usluge za telekomunikacije; konzultantske usluge u području elektroničkih komunikacija; komunikacijske usluge za razmjenu podataka u elektroničkom obliku; komunikacijske usluge za prijenos podataka elektroničkim sredstvima; komunikacijske usluge za prijenos podataka; komunikacijske usluge za elektronički prijenos slika; komunikacijske usluge za elektronički prijenos podataka; komunikacijske usluge za elektronički prijenos glasova; podatkovna komunikacija elektroničkim sredstvima; paketni prijenos podataka i slika; online informativne usluge u svezi s telekomunikacijama; omogućavanje pristupa telekomunikacijskim mrežama; omogućavanje pristupa uslugama telekomunikacijskog skladištenja; omogućavanje pristupa elektroničkim komunikacijskim mrežama i elektroničkim bazama podataka; objedinjene usluge za razmjenu poruka; održavanje video konferencija; prijenos kratkih poruka [SMS], slika, govora, zvuka, glazbe i tekstovnih komunikacija između mobilnih telekomunikacijskih naprava; prijenos i prijem [prijenos] podataka iz baze podataka putem telekomunikacijske mreže; prijenos podataka, poruka i informacija; prijenos poruka, podataka i sadržaja putem interneta i drugih komunikacijskih mreža; prijenos poruka koje se temelje na lokaciji; prijenos poruka i slika; prijenos podataka, zvuka i slika putem satelita; prijenos podataka za druge; prijenos podataka putem telekomunikacije; prikupljanje i prijenos poruka; prijenos zvučnih i video snimaka putem mreža; prijenos zvuka putem interaktivnih multimedijskih mreža; prijenos zvuka i slike putem satelita ili interaktivnih multimedijskih mreža; prijenos vijesti; prijenos video filmova; prijenos signala za elektroničko poslovanje putem telekomunikacijskih sustava i sustava za podatkovnu komunikaciju; pružanje pristupa širokopojasnim telekomunikacijama; pružanje podataka u svezi s telekomunikacijama; pružanje komunikacijskih usluga pomoću telefonskih kartica ili debitnih kartica; pružanje komunikacijskih sredstava za razmjenu digitalnih podataka; pružanje komunikacijskih alata za razmjenu elektroničkih podataka; pružanje informacija o bežičnoj komunikaciji; pružanje bežičnih telekomunikacija preko elektroničkih komunikacijskih mreža; profesionalno savjetovanje u svezi s telekomunikacijama; pružanje usluga za održavanje video konferencija; pružanje usluga za bežičnu primjenu protokola [WAP] uključujući i one koje koriste sigurni komunikacijski kanal; pružanje telekomunikacijskih veza za telefonske linije za čavrljanje; pružanje telekomunikacijskih veza za podatkovne centre; pružanje satelitskog kapaciteta [telekomunikacije]; pružanje privatnih mobilnih radio usluga; savjetodavne usluge za telekomunikacije; savjetodavne i konzultantske usluge koje se odnose na bežične komunikacije i bežičnu komunikacijsku opremu; savjetodavne usluge koje se odnose na komunikacije; savjetničke usluge u svezi s prijenosom podataka; satelitski prijenos zvukova, slika, signala i podataka; širokopojasne radijske komunikacijske usluge; telekomunikacija podataka (uključujući web stranice); slanje, primanje i prosljeđivanje poruka; siguran prijenos podataka, zvuka i slika; savjetovanje u svezi s komunikacijskim mrežama; telefonske usluge i mobilna telefonija; telekomunikacijske usluge; usluge bežične komunikacije; usluge audiovizualne komunikacije; upravljanje telekomunikacijskom mrežom; upravljanje elektroničkim komunikacijskim sustavima; upravljanje elektroničkim komunikacijskim mrežama; usluge elektroničkih novinskih agencija; usluge elektroničkih komunikacija za prijenos podataka; usluge elektroničkih komunikacija povezane s autorizacijom kreditnih kartica; usluge elektroničke komunikacije za prijenos pomoću antena; usluge digitalnog prijenosa audio i video podataka; usluge digitalne komunikacije; usluge mobilne telekomunikacijske mreže

(210)	Z20240177A	(220)	21.02.2024.
		(442)	26.04.2024.
(731)	Hrvatski Telekom d.d.		
(540)	Radnička cesta 21, 10000 Zagreb, HR		

MAXtv

(511) **9** računala; netbook računala [računala]; procesna računala; ugrađena računala; sučelja računala; komponente računala; tipkovnice računala; mini-računala; računala, prijenosna; kućišta računala; osobna računala; računala, džepna; komunikacijska računala; radne stanice [računala]; programi za računala; monitori računala; hibridna prijenosna računala; digitalna tablet računala; štampači za računala; ručna osobna računala; tanka klijentska računala; konvertibilna prijenosna računala; računala za bicikle; zvučnici za računala; memorije za računala; periferna oprema za računala; periferni uređaji za računala; diskovni pogoni za računala; ulazni sklopovi za računala; navlake (oblikovane -) za računala; kućišta za računala; torbe za računala [prilagođene]; torbe za prijenosna računala; navigacijska računala za auto; pisači dokumenta za računala; stalak za tablet računala; satni generatori za računala; operativni programi za računala; dodatne kartice za računala; zakrivljeni monitori za računala; džepna računala za bilješke; periferni uređaji bežičnih računala; elektroničke komponente za računala; središnje procesirajuće jedinice računala; softver čuvara zaslona računala; mrežni mostovi za računala; računala i računalna oprema; kartice za osobna računala; tipkovnice za tablet računala; navlake za tablet računala; futrole za tablet računala; softver za tablet računala; dodirne ploče za računala; okviri za zaslone računala; filtri za zaštitu ekrana računala; skupine integriranih krugova za računala; priključne stanice za prijenosna računala; prazni tvrdi diskovi za računala; rashladna postolja za prijenosna računala; punjači baterija za tablet računala; stalci prilagođeni za prijenosna računala; punjači baterija za prijenosna računala; računala za uporabu u upravljanju podacima; računala za vozila s autonomnim upravljanjem; vanjski pogoni za tvrde diskove računala; prijenosni pogoni tvrdih diskova za računala; navigacijski sustavi za vozila [putna računala]; čuvari zaslona za računala koji se mogu preuzeti; računalni programi za komunikaciju s korisnicima džepnih računala; računalni uslužni programi [programi za održavanje računala]; aplikacijski softver za osobna računala za upravljanje sustavima za kontrolu dokumenata; aplikacijski softver za osobna računala za sustave za kontrolu dokumenata; dodatne tiskane ploče za povezivanje računala sa programima za umrežavanje; bežični daljinski upravljači za prijenosne elektroničke uređaje i računala; pozadine koje se mogu preuzeti za računala i telefone; računalni softver za nadzor dječjeg korištenja računala i interneta; računalni softver za testiranje ranjivosti računala i računalnih mreža; strojevi za kodiranje kreditnih kartica [dodatna oprema za računala]; računalni programi za komunikaciju između računala putem lokalne mreže; upute za rad i uporabu pohranjene u digitalnom obliku za računala i računalne programe, posebno na disketama ili CD-ROM-ovima; mobiteli; računalni programi i softver za obradu slike u mobitelima; mobiteli s velikim tipkama i brojevima za slabovidne osobe i osobe s ograničenom pokretljivošću; mobilni telefoni; digitalni mobilni telefoni; mobilni telefoni [uređaji]; mobilni telefoni s ugrađenim telefaksom; mobilni telefoni s brailleovim pismom; mobilni telefoni za korištenje u vozilima; držači prilagođeni mobilnim i pametnim telefonima; zaštitna folija za zaslone na mobilnim telefonima; programi za računalne igre za uporabu na mobilnim telefonima; izbrisivi memorijski pogoni USB s mikrokonektorima USB koji su kompatibilni s mobilnim telefonima; mobilne aplikacije; obrazovne mobilne aplikacije; mobilne aplikacije za rezervaciju taksija; softveri i aplikacije za mobilne uređaje; računalni softver za aplikacije za mobilne telefone; aplikacije za mobilne uređaje namijenjene upravljanju podacima koje se mogu preuzimati; aplikacije za mobilne uređaje namijenjene prijenosu podataka koje se mogu preuzimati; aplikacije za mobilne uređaje namijenjene upravljanju

informacijama koje se mogu preuzimati; mobilne aplikacije koje se mogu preuzimati i koje se koriste s nosivim računalnim uređajima; softver koji se može preuzeti u obliku mobilne aplikacije za dostavljanje i naručivanje hrane; softver koji se može preuzeti u obliku mobilne aplikacije za naručivanje i dostavljanje obroka; računalni softver za mobilne aplikacije kojima se omogućuju interakcija i sučelje između vozila i mobilnih uređaja; mobilni radio uređaji; mobilni prijamnici podataka

38 komunikacija putem računala; komunikacija između računala; usluge komunikacije između računala; omogućavanje komunikacije između računala; usluge elektroničke komunikacije pomoću računala; usluge interaktivne komunikacije pomoću računala; prijenos poruka i slika putem računala; prijenos podataka između računala i radnih stanica; komunikacijske usluge, to jest elektronički prijenos podataka i dokumenata između korisnika računala; pružanje online soba za čavrljanje za prijenos poruka između korisnika računala; pružanje online elektroničkih oglasnih ploča za prijenos poruka između korisnika računala; komunikacija mobitelima; mobilna telefonija; telefonske usluge i mobilna telefonija; komunikacija mobilnim telefonima; usluge komunikacije mobilnim telefonima; usluge mobilne telekomunikacije; telekomunikacije; usluge telekomunikacijske mreže; automatski prijenos digitalnih podataka putem telekomunikacijskih kanala; bežične širokopolasne komunikacijske usluge; daljinski prijenos audio signala telekomunikacijskim putem; daljinski prijenos podataka telekomunikacijskim putem; davanje pristupa velike brzine računalima i komunikacijskim mrežama; digitalni prijenos podataka; informativne i savjetodavne usluge u svezi s telekomunikacijskim uslugama; informativne i savjetodavne usluge u svezi s telekomunikacijama; informacije u svezi s komunikacijama; informacije o telekomunikacijama; elektronički prijenos slika (usluge za -); elektronički prijenos poruka i podataka; elektronički prijenos instant poruka i podataka; elektronički prijenos i ponovni prijenos zvuka, slika, dokumenata, poruka i podataka; elektronički prijenos glasa (usluge za -); elektronički prijenos dokumenata (usluge za -); elektroničke komunikacijske mreže; dostavljanje digitalnog audio i/ili video signala telekomunikacijskim putem; dostava poruka pomoću elektroničkih medija; komunikacija putem elektroničkih sredstava; komunikacija podataka putem satelita; komunikacija podataka elektroničkim sredstvima; kabelski prijenos zvukova, slika, signala i podataka; iskorištavanje širokopolasnih telekomunikacijskih mreža; iskorištavanje telekomunikacijskih sustava; iskorištavanje satelita za telekomunikaciju; iskorištavanje radiofrekvencijskih komunikacijskih sustava; iskorištavanje prijemnih antena koje rade na relaciji satelit-zemlja; internetski prijenos događanja u području e-sportova; interaktivni prijenos videa putem digitalnih mreža; interaktivne telekomunikacijske usluge; informativne usluge u svezi s telekomunikacijama; informativne usluge u svezi s elektroničkim komunikacijskim mrežama; komunikacijske usluge pomoću elektroničkih sredstava; komunikacijske usluge kabelskim putem; komunikacijske usluge elektroničkim putem; komunikacija putem multinacionalnih telekomunikacijskih mreža; obavijesti o telekomunikacijama; mrežni prijenos zvukova, slika, signala i podataka; mobilne radijske komunikacije; mobilne medijske usluge u vidu elektroničkog prijenosa zabavnih medijskih sadržaja; konzultantske usluge za telekomunikacije; konzultantske usluge u području elektroničkih komunikacija; komunikacijske usluge za razmjenu podataka u elektroničkom obliku; komunikacijske usluge za prijenos podataka elektroničkim sredstvima; komunikacijske usluge za prijenos podataka; komunikacijske usluge za elektronički prijenos slika; komunikacijske usluge za elektronički prijenos podataka; komunikacijske usluge za elektronički prijenos glasova; podatkovna komunikacija elektroničkim sredstvima; paketni prijenos podataka i slika; online informativne usluge u svezi s telekomunikacijama; omogućavanje pristupa telekomunikacijskim mrežama; omogućavanje pristupa uslugama telekomunikacijskog skladištenja; omogućavanje pristupa elektroničkim komunikacijskim mrežama i elektroničkim bazama podataka; objedinjene usluge za razmjenu poruka; održavanje video konferencija; prijenos kratkih poruka [SMS], slika, govora, zvuka, glazbe i tekstovnih komunikacija između mobilnih telekomunikacijskih naprava; prijenos

i prijem [prijenos] podataka iz baze podataka putem telekomunikacijske mreže; prijenos podataka, poruka i informacija; prijenos poruka, podataka i sadržaja putem interneta i drugih komunikacijskih mreža; prijenos poruka koje se temelje na lokaciji; prijenos poruka i slika; prijenos podataka, zvuka i slika putem satelita; prijenos podataka za druge; prijenos podataka putem telekomunikacije; prikupljanje i prijenos poruka; prijenos zvučnih i video snimaka putem mreža; prijenos zvuka putem interaktivnih multimedijalnih mreža; prijenos zvuka i slike putem satelita ili interaktivnih multimedijalnih mreža; prijenos vijesti; prijenos video filmova; prijenos signala za elektroničko poslovanje putem telekomunikacijskih sustava i sustava za podatkovnu komunikaciju; pružanje pristupa širokopojasnim telekomunikacijama; pružanje podataka u svezi s telekomunikacijama; pružanje komunikacijskih usluga pomoću telefonskih kartica ili debitnih kartica; pružanje komunikacijskih sredstava za razmjenu digitalnih podataka; pružanje komunikacijskih alata za razmjenu elektroničkih podataka; pružanje informacija o bežičnoj komunikaciji; pružanje bežičnih telekomunikacija preko elektroničkih komunikacijskih mreža; profesionalno savjetovanje u svezi s telekomunikacijama; pružanje usluga za održavanje video konferencija; pružanje usluga za bežičnu primjenu protokola [WAP] uključujući i one koje koriste sigurni komunikacijski kanal; pružanje telekomunikacijskih veza za telefonske linije za čavljanje; pružanje telekomunikacijskih veza za podatkovne centre; pružanje satelitskog kapaciteta [telekomunikacije]; pružanje privatnih mobilnih radio usluga; savjetodavne usluge za telekomunikacije; savjetodavne i konzultantske usluge koje se odnose na bežične komunikacije i bežičnu komunikacijsku opremu; savjetodavne usluge koje se odnose na komunikacije; savjetničke usluge u svezi s prijenosom podataka; satelitski prijenos zvukova, slika, signala i podataka; širokopojasne radijske komunikacijske usluge; telekomunikacija podataka (uključujući web stranice); slanje, primanje i prosljeđivanje poruka; siguran prijenos podataka, zvuka i slika; savjetovanje u svezi s komunikacijskim mrežama; telefonske usluge i mobilna telefonija; telekomunikacijske usluge; usluge bežične komunikacije; usluge audiovizualne komunikacije; upravljanje telekomunikacijskom mrežom; upravljanje elektroničkim komunikacijskim sustavima; upravljanje elektroničkim komunikacijskim mrežama; usluge elektroničkih novinskih agencija; usluge elektroničkih komunikacija za prijenos podataka; usluge elektroničkih komunikacija povezane s autorizacijom kreditnih kartica; usluge elektroničke komunikacije za prijenos pomoću antena; usluge digitalnog prijenosa audio i video podataka; usluge digitalne komunikacije; usluge mobilne telekomunikacijske mreže

(210)	Z20240207A	(220)	01.03.2024.
(731)	Blaž Krajina	(442)	26.04.2024.
(540)	Konjšćinska ulica 8, 10040 Zagreb, HR		



(591)	plava, bijela, crvena
(531)	09.01.07; 05.03.20; 05.03.17; 18.03.02; 26.01.01; 26.01.16; 27.01.12
(511)	9 magneti (ukrasni magneti); magneti*; naočale [optika]; naočale za sport; ronilačke maske; sunčane naočale
	14 amajlije [nakit]; artikli i pribor za nakit; biseri [nakit]; lančići [nakit]; lančići za satove; narukvice [nakit]; naušnice; ogrlice [nakit]; privjesci [nakit]; ručni satovi; satovi, zidni; ukrasi [bižuterija]

18 suncobrani; torbe za plažu; torbe*
 25 haljine; haljine na tregeru; hlače; kabanice; kape za glavu; kape, okrugle; košulje; košulje s kratkim rukavima; kratke hlače; kupaći kostimi; kupanje (ogračači za kupanje); marama za vrat [šalovi]; muške kupaće gaće; natikače; natikače za kupanje; obuća*; obuća za plažu; odjeća*; odjeća za plažu; odjevni predmeti*; papuče; papuče za kupanje; sarong [odjevni predmeti]; šalovi; šeširi; šeširi od papira

(210)	Z20240213A	(220)	28.02.2024.
(731)	Martin Šikman	(442)	26.04.2024.
(540)	Vižinada 7c, 52447 Vižinada, HR		

SHIKMAN

(511)	9 audio snimke; audio vizualne snimke; digitalna glazba koja se može preuzeti s interneta; digitalna glazba koja se može preuzeti s mp3 internetskih mrežnih stranica; digitalna glazba koja se može preuzeti s mp3 web stranica na internetu; digitalna glazba koja se može preuzeti s računalne baze podataka ili s interneta; glazbene snimke; glazbene datoteke koje se mogu preuzimati s interneta; glazbene snimke koje se mogu preuzeti s interneta; glazbene video snimke koje se mogu preuzimati; prethodno snimljene audio trake; snimljeni diskovi sa zvukom; snimljeni dvd-ovi; unaprijed snimljeni cd-rom-ovi; unaprijed snimljeni dvd-ovi s glazbom; unaprijed snimljeni glazbeni spotovi; zapisi [zvučne snimke]; zvučne glazbene snimke; zvučne snimke koje se mogu preuzeti
	15 automatski električni glasoviri; basevi [glazbala]; bendža; bongo bubnjevi; bubnjevi; bubnjevi [glazbeni instrumenti]; buccine [vrsta trombona sa zvonom u obliku zmije ili zmaja]; bušene trake koje sadržavaju glazbu za uporabu s glasovinom; bušeni diskovi s glazbom za korištenje s glasovinom; bušeni papir s glazbom za korištenje s glasovinom; cijevasta zvana; cimbele; činele; citre; conga bubnjevi; didžeridu; drombulja [glazbeni instrumenti]; drveni puhački glazbeni instrumenti; dude; električna zvana [glazbeni instrumenti]; električne klavijature [glazbeni instrumenti]; električni glazbeni instrumenti; električni i elektronski glazbeni instrumenti; elektronička glazbala; elektronički podržani zvučni sintisajzeri; elektronički upravljani glazbeni uređaj; elektronske klavijature [glazbala]; elektronski automatski upravljani uređaji za ritam; elektronski bubnjevi; elektronski glasoviri; elektronski glazbeni instrumenti; elektronski glazbeni sintesajzeri; elektronski glazbeni uređaji za podučavanje; elektronski glazbeni uređaji i instrumenti; elektronski glazbeni uređaji za pratnju; elektronski glazbeni uređaji za vježbanje; elektronski melodijski instrumenti; elektronski podržani zvučni sintisajzeri; elektronski pozadinski glazbeni strojevi; elektronski računalno upravljani glazbeni uređaji; elektronski sintesajzeri; elektronski sintesajzeri kao glazbala; elektronski uređaji za ritam; elektronski uređaji za sintetiziranje glazbe [glazbeni instrumenti]; elektronski uređaji za zvučne efekte [sintesajzeri]; engleski rogovi; eufoniji; fagoti; flaute; flaute kao glazbeni instrumenti; flaute od bambusa; francuski rogovi; gajde; gajde [glazbeni instrumenti]; gitare; glazbala od okomitih cijevi bambusove trske [hichiriki]; glazbala od okomitih cijevi bambusove trske [shoh]; glazbene kutije; glazbene kutije [nisu igračke]; glazbeni instrumenti; glazbeni instrumenti s tipkama; glazbeni instrumenti s ugrađenom opremom za obradu audio signala; glazbeni instrumenti s ugrađenim uređajima za obradu audio signala; glazbeni instrumenti s ugrađenim uređajima za proizvodnju audio signala; glazbeni instrumenti upravljani mikroprocesorima; glazbeni podupirači za glazbene instrumente; glazbeni pribor; glazbeni puhački instrumenti; glazbeni stalci prilagođeni za uporabu s glazbenim instrumentima; gongovi; gudački instrumenti; japanski tradicionalni glazbeni instrumenti; kapodasteri; kastanjete; kazooi [nisu igračke]; kazooi [puhački instrumenti]; klarineti; klavijature glasovira; klavijature glazbala; koferi i torbe za glazbene instrumente; kutije za glazbene instrumente; mehanički, električni i elektronski glazbeni instrumenti; mehanički glasoviri; mehanički glazbeni instrumenti; orijentalni gudački instrumenti [kokyu]; pokretači za glazbene kutije; puhači instrumenti

[glazbala]; puhački instrumenti; računalno upravljana glazbala; računalno upravljani glazbeni instrumenti; rainmaker [glazbeni instrumenti]; ritam mašina; rogovci; rogovci [glazbala]; ručna zvana [glazbeni instrumenti]; snimači [glazbeni instrumenti]; stalci prilagođeni za držanje glazbenih instrumenata; stalci za glazbene instrumente; strojevi zvučnih efekata kao glazbeni instrumenti; torbe posebno prilagođene za nošenje glazbenih instrumenata; torbe prilagođene za glazbene instrumente; trske kao dijelovi glazbenih instrumenata; trske za glazbene instrumente; trube [glazbala]; trzalica; trzalice za gitare; udaraljke [glazbeni instrumenti]; uređaji za sintetičku glazbu; usne harmonike; zvečke [glazbeni instrumenti]; zviždaljke [glazbeni instrumenti]; zvana [glazbeni instrumenti]

- 41 komponiranje glazbe; komponiranje pjesama; održavanje svečanosti za potrebe zabave; popularne zabavne usluge; usluge audiovizualne prezentacije u zabavne svrhe; usluge zabave koje pružaju scenski umjetnici; zabava; zabavljачke usluge glazbenika; zabavne usluge; zabavne usluge pjevača; zabavne usluge vokalista; zabavne usluge koje pružaju glazbeni sastavi [bendovi]; izvedba glazbe; snimanje glazbe; izdavanje glazbe; glazbeni nastupi u dvoranama za nastupe; nastupi glazbenih sastava uživo; usluge nastupanja uživo; priredbe s glazbom i pjevanjem; usluge pjevačkog koncerta; izvedba glazbenih programa; izvođenje koncerata; snimanje i proizvodnja zvuka; glazbeni koncerti; glazbeni koncerti uživo; usluge pjevačkog koncerta; zabavne usluge u obliku koncertnih izvedbi

(210) Z20240234A (220) 07.03.2024.
(442) 26.04.2024.

(731) **PROJECT 3 MOBILITY d.o.o.**
(540) Ilica 31, 10000 Zagreb, HR

LET'S YOURNEY

- (511) 9 softver za koordinaciju autonomnog prijevoza, tereta i usluga dostave; softver za navigaciju autonomnih vozila, softver za mobilne aplikacije koje omogućuju interakciju i sučelje između autonomnih vozila i mobilnih uređaja; softver za upravljanje voznim parkom vozila koji se može preuzeti; računalni softver za pristup uslugama dijeljenja vožnje koji se može preuzeti; softver za koordinaciju i dobivanje usluga autonomne dostave; računalni softver za koordinaciju usluga autonomnog prijevoza, odnosno softver za automatizirano zakazivanje i raspoređivanje autonomnih vozila; arhitektura mobilnih aplikacija za autonomna vozila, mobilna plaćanja, aplikacija za upotrebu od strane potrošača u području mobilnih plaćanja za autonomna vozila; otvoreni računalni softver za izradu aplikacija iz podataka autonomnih vozila i robotike koji se može preuzeti; računalni softver za uključivanje i koordinaciju usluga prijevoza koji se može preuzeti, odnosno usluga vožnje autonomnim vozilima temeljenih na vremenu; softver za organizaciju, nabavu, zakazivanje, angažiranje, koordinaciju, upravljanje i rezervaciju autonomnog prijevoza i dostave koji se može preuzeti samovozeća vozila [autonomna vozila]

- 12 usluge prijevoza autonomnih vozila; organizacija prijevoza i putovanja autonomnim vozilima; praćenje putničkih ili teretnih vozila putem računala ili globalnih položajnih sustava [informacije o prijevozu]; usluge navigacije putem Globalnog sustava pozicioniranja; usluge planiranja rute puta; usmjeravanje vozila računalom na podatkovnim mrežama; cestovni prijevoz putnika autonomnim vozilima; planiranje i rezervacija putovanja i prijevoza u autonomnim vozilima elektronskim putem; računalne informativne usluge u svezi s prijevozom putnika autonomnim vozilima; računalne usluge rezervacija vezane uz prijevoz putnika autonomnim vozilima; organizacija prijevoza i dostave autonomnim vozilima

(210) Z20240236A (220) 07.03.2024.
(442) 26.04.2024.

(731) **PROJECT 3 MOBILITY d.o.o.**
(540) Ilica 31, 10000 Zagreb, HR

LET'S YEARNEY

- (511) 9 softver za koordinaciju autonomnog prijevoza, tereta i usluga dostave; softver za navigaciju autonomnih vozila, softver za mobilne aplikacije koje omogućuju interakciju i sučelje između autonomnih vozila i mobilnih uređaja; softver za upravljanje voznim parkom vozila koji se može preuzeti; računalni softver za pristup uslugama dijeljenja vožnje koji se može preuzeti; softver za koordinaciju i dobivanje usluga autonomne dostave; računalni softver za koordinaciju usluga autonomnog prijevoza, odnosno softver za automatizirano zakazivanje i raspoređivanje autonomnih vozila; arhitektura mobilnih aplikacija za autonomna vozila, mobilna plaćanja, aplikacija za upotrebu od strane potrošača u području mobilnih plaćanja za autonomna vozila; otvoreni računalni softver za izradu aplikacija iz podataka autonomnih vozila i robotike koji se može preuzeti; računalni softver za uključivanje i koordinaciju usluga prijevoza koji se može preuzeti, odnosno usluga vožnje autonomnim vozilima temeljenih na vremenu; softver za organizaciju, nabavu, zakazivanje, angažiranje, koordinaciju, upravljanje i rezervaciju autonomnog prijevoza i dostave koji se može preuzeti samovozeća vozila [autonomna vozila]

- 12 usluge prijevoza autonomnih vozila; organizacija prijevoza i putovanja autonomnim vozilima; praćenje putničkih ili teretnih vozila putem računala ili globalnih položajnih sustava [informacije o prijevozu]; usluge navigacije putem Globalnog sustava pozicioniranja; usluge planiranja rute puta; usmjeravanje vozila računalom na podatkovnim mrežama; cestovni prijevoz putnika autonomnim vozilima; planiranje i rezervacija putovanja i prijevoza u autonomnim vozilima elektronskim putem; računalne informativne usluge u svezi s prijevozom putnika autonomnim vozilima; računalne usluge rezervacija vezane uz prijevoz putnika autonomnim vozilima; organizacija prijevoza i dostave autonomnim vozilima

(210) Z20240244A (220) 07.03.2024.
(442) 26.04.2024.

(731) **SKYLINK d.o.o.**
(740) Avenija Dubrovnik 15, 10000 Zagreb, HR
(540) Odvjetničko društvo JURIN & VOGRINC j.t.d., Zagreb, HR

SKYLINK

- (511) 9 registrarske blagajne; oprema za obradu podataka; računala
37 izgradnja; usluge postavljanja i održavanja računala; usluge postavljanja električnih instalacija; savjetodavne usluge koje se odnose na postavljanje sigurnosne i zaštitne opreme
45 usluge elektroničkog nadzora u sigurnosne svrhe; sigurnosne usluge za zgrade; sigurnosne usluge; usluge sigurnosne kontrole objekata; sigurnosne usluge za fizičku zaštitu materijalnih dobara i osoba

(210) Z20240248A (220) 08.03.2024.
(442) 26.04.2024.

(731) **FOR travel d.o.o.**
(540) Ulica Higijeničkog društva 21, 21450 Hvar, HR



(591) zelena, žuta, siva, crna

- (531) 27.05.01; 27.05.09; 27.05.10; 24.17.24; 16.01.04; 16.01.20;
29.01.02; 29.01.03; 29.01.06; 29.01.08
- (511) 9 mobilne aplikacije; softver za tablet računala; softver; uslužni softver; multimedijски softver; interaktivni softver; digitalna tablet računala; softver za razvoj aplikacija

(210) Z20240331A (220) 27.03.2024.
(442) 26.04.2024.

(731) Luana Latković
Tuškanac 44, 10000 Zagreb, HR

(540)

LUANA LATKOVIĆ

- (511) 9 kompaktni diskovi; DVD i drugi digitalni mediji za snimanje; registrarske blagajne; računari; oprema za obradu podataka i računala
- 35 oglašavanje
- 36 financijski poslovi
- 38 telekomunikacije
- 42 koncepcija i razvoj računala i računalnih programa (softvera); usluge industrijskih analiza i istraživanja
- 45 pravne usluge; sigurnosne usluge za zaštitu imovine i osoba

(210) Z20240356A (220) 03.04.2024.
(442) 26.04.2024.

(731) IBA CROATIA d.o.o.
Slavonska avenija 1 c, 10000 Zagreb, HR
Petra Đerek Ivezić, Zagreb, HR

(540)



- (591) plava
- (531) 27.05.01; 27.05.17; 27.05.10; 29.01.04; 29.01.11
- (511) 9 računala; memorije za računala; središnje procesne jedinice; sučelja za računala; periferni uređaji prilagođeni za uporabu s računalima; štampači za računala; monitori [računalna oprema]; miš [računalna oprema]; uređaji za obradu podataka; spojnice [oprema za obradu podataka]; skeneri za slike; oprema za obradu podataka; čitači [oprema za obradu podataka]; računalni programi [snimljeni]; monitori [računalni programi]; programi (računalni -) [koji se mogu preuzeti]
- 16 računalni priručnici; priručnici za uporabu računalnih programa; korisničke upute za računalne opreme; tiskani priručnici; priručnici za računala; priručnici za uporabu računalnih programa; priručnici koji se odnose na računala
- 35 oglašavanje; online oglašavanje na računalnim mrežama; organiziranje i izvođenje demonstracija za potrebe oglašavanja; poslovno upravljanje; promicanje prodaje za treće osobe; pomoć u vođenju poslova; računalne baze podataka (sakupljanje informacija u -); sistematiziranje podataka za središnju kartoteku
- 37 instalacija računalnih sustava; instalacija računalnih mreža; održavanje i popravak računalnih mreža
- 38 telekomunikacijske usluge; usluge elektroničkog prijenosa poruka; prijenos poruka i slika računalom; elektronički prijenos računalnih programa putem interneta; telekomunikacijsko povezivanje na svjetsku informatičku mrežu; forumi [sobe za čavrljanje] za društvene mreže; omogućavanje pristupa globalnoj računalnoj mreži; iznajmljivanje vremena pristupa svjetskim informatičkim mrežama; komunikacije pomoću računalnih terminala; usluge računalne komunikacije
- 41 računalna poduka; savjetodavne usluge za računalnu poduku; usluge izobrazbe za rad s računalima
- 42 utvrđivanje problema s računalnim softverom [tehnička potpora]; konfiguracija računalnih sustava i mreža; ponovna uspostava baza podataka; zaštita od informatičkih virusa; instaliranje računalnog softvera; savjetovanje u svezi s računalima; konzultantske usluge u svezi s računalnim softverom; ažuriranje

softvera; održavanje softvera; pretvaranje podataka ili dokumenata s fizičkog na elektronički nosač; ponuda pretraživača za internet; pretvorba računalnih programa i podataka, osim fizičkog pretvaranja; projektiranje računalnih sustava; iznajmljivanje internetskog poslužitelja; iznajmljivanje informatičkih programa; informatičke stranice [uglašavanje informatičkih stranica]; umnožavanje računalnih programa; popravak računalnog softvera; razvoj softvera; programiranje računala; izrada i održavanje web-stranica za druge; izrada i dizajn internetskih indeksa informacija za druge osobe [usluge informacijskih tehnologija]; održavanje internetskih stranica; računalne usluge; savjetodavne i informativne usluge koje se odnose na računalne programe; razvoj programa za računala; dizajn, razvoj i implementacija softvera; razvoj, programiranje i implementacija softvera; dizajn, održavanje, razvoj i ažuriranje računalnog softvera

RAZRED 10

(210) Z20230095A (220) 01.02.2023.
(442) 26.04.2024.

(731) Abbott Diabetes Care Inc.
1420 Harbor Bay Parkway, Alameda, CA 94502, US

(740) ZMP IP d.o.o., Zagreb, HR

(540)



- (554) Žig koji čini oblik (3d)
- (531) 19.03.01; 19.13.01; 19.13.21; 19.13.25
- (511) 10 monitori glukoze temeljeni na senziorima; oprema za mjerenje glukoze u krvi, za mjerenje glukoze u međustaničnim tekućinama i izračunavanje razine glukoze u krvi; uređaji za testiranje za medicinsku uporabu, posebice za praćenje glukoze, praćenje međustanične tekućine i praćenje analiza

RAZRED 11

(210) Z20240081A (220) 29.01.2024.
(442) 26.04.2024.

(731) LOŽ METALPRES PROIZVODNJA METALNIH I PLASTIČNIH PROIZVODA d.o.o.
Antuna Muhvića 52, 51303 Plešće, HR

(540)



- (591) tamno plava, siva
- (531) 03.11.07; 03.11.24; 03.09.18; 03.09.24; 05.05.19; 05.05.20;
26.01.10; 26.03.04; 27.05.01; 29.01.04; 29.01.06
- (511) 11 odvodni sifoni za umivaonike; odvodni sifoni za sudopere; odvodni sifoni za kade; odvodni sifoni za tuš kade; odvodni sifoni za perlice; sudoperi; kuhinjski sudoperi; metalni sudoperi; sudoperi od nehrđajućeg čelika; kuhinjski sudoperi s ugrađenom radnom plohom

RAZRED 14

(210) Z20240056A (220) 22.01.2024.
(442) 26.04.2024.

(731) ROLEX SA
3-5-7 rue François-Dussaud, 1211 Geneva 26, CH

(740) ZMP IP d.o.o., Zagreb, HR

(540)

ROLEX FLIPLOCK

- (511) 14 artikli za satove i urarstvo, naime satovi, ručni satovi, komponente za satove i artikle za izradu satova i pribor za proizvode za izradu satova koji nisu uključeni u druge razrede, satovi i drugi kronometrijski instrumenti, kronometri, kronografi (urarstvo), narukvice za satove, remeni za satove, brojanici (izrada satova i ura), mehanizmi za satove i njihovi dijelovi, kutije i prezentacijske kutije za satove i ure i nakit; nakit; drago kamenje i poludrago kamenje; plemeniti metali i njihove legure; igle (nakit); gumbi za manšete; privjesci

(210)	Z20240168A	(220)	22.02.2024.
(731)	Iva Kožul Salihagić	(442)	26.04.2024.
(540)	Sokolovac 10a, 10120 Zagreb, HR		

Svinjceza

- (511) 14 predmeti nakita; proizvodi nakita; kronometrijski instrumenti; kronometrijski instrumenti; kronološki instrumenti
- 16 tiskani materijali, pisači i nastavni pribor; umjetnička djela i figurice od papira i kartona i arhitektonski modeli; umjetnički materijali i mediji te materijali i mediji za modeliranje; umjetnička djela i dekoracije, uključujući figurice izrađene uglavnom od papira ili kartona, te arhitektonski modeli; ljepljive tvari za papirne proizvode i za domaćinstvo
- 18 koža za cipele; koža u metraži; koža za namještaj; etujii za kartice od umjetne kože; futrole od kože ili umjetne kože; kovčezi, torbe, novčanici i drugi proizvodi za nošenje; kišobrani i suncobrani
- 21 pribor za jelo, kuhinjski pribor i spremnici; pribor za kozmetiku, higijenu i uljepšavanje; umjetnička djela i ukrasi, uključujući skulpture, prvenstveno izrađene od keramike ili stakla ili od njihovih zamjena; neobrađeno ili poluobrađeno staklo, ne za graditeljstvo; držači sapuna za ruke; držači za ručnike; držači za sapun; držači za sapun za ruke; držači za toaletni papir u roli; pribor za jelo, kuhinjski pribor i spremnici; glinene kutije; glinene podne vaze za cvijeće; glinene posude za pečenje; glinene šalice; keramika za kuhinjsku uporabu; keramičke šalice; keramički proizvodi za kućanstvo; keramičko duboko posuđe; keramičko stolno posuđe; štedne kasice (kasice prasice); štedne kasice-prasice, nemetalne; pribor za jelo, kuhinjski pribor i spremnici; pribor za kozmetiku, higijenu i uljepšavanje; kućanski pribor za čišćenje, četke i materijali za izradu četki; kipovi, figurice, ploče i umjetnička djela, od materijala kao što su porculan, terakota ili staklo, obuhvaćeni ovim razredom
- 24 tekstilni materijali za filtriranje; tekstilni proizvodi i njihovi nadomjesci; tkanine
- 25 obuća; odjeća; pokrivala za glavu
- 26 ukrasi za kosu, uvijači za kosu, artikli za pričvršćivanje kose i umjetna kosa
- 27 zidne i stropne obloge; podni prekrivači i umjetni pokrivači tla
- 28 igračke, igre, predmeti za igranje i zabavu; svečane dekoracije, oprema za zabavu i umjetna božićna drvca čokolada
- 30 tiskanje, i razvijanje fotografija i filmova
- 41 obrazovne, zabavne i sportske usluge; obrazovanje, zabava i sport

(210)	Z20240381A	(220)	05.04.2024.
(731)	LUSTER d.o.o.	(442)	26.04.2024.
(740)	Grizanska ulica 12, 10000 Zagreb, HR		
(540)	JELČIĆ INTELLECTUAL PROPERTY d.o.o., Zagreb, HR		

REPKO

- (511) 14 privjesci; nemetalni privjesci za ključeve; ručni satovi; zidni satovi; satovi; narukvice

- 28 igračke; plišane životinje; plišane igračke; punjene igračke; mekane igračke; obrazovne igračke; dječje igračke; punjene životinje igračke; društvene igre

(210)	Z20240382A	(220)	05.04.2024.
(731)	LUSTER d.o.o.	(442)	26.04.2024.
(740)	Grizanska ulica 12, 10000 Zagreb, HR		
(540)	JELČIĆ INTELLECTUAL PROPERTY d.o.o., Zagreb, HR		

- (591) crvena
- (531) 04.03.03; 04.05.05; 03.15; 27.05.01; 29.01.01
- (511) 14 privjesci; nemetalni privjesci za ključeve; ručni satovi; zidni satovi; satovi; narukvice
- 28 igračke; plišane životinje; plišane igračke; punjene igračke; mekane igračke; obrazovne igračke; dječje igračke; punjene životinje igračke; društvene igre

RAZRED 16

(210)	Z20231219A	(220)	12.12.2023.
(731)	MARTON KONCEPT d.o.o.	(442)	26.04.2024.
(740)	Odvojak ulice Matije Gupca 1, 49282 Konjščina, HR		
(540)	Odvjetničko društvo Rački i kolege j.t.d., Zagreb, HR		

DINOPARK

- (511) 16 papir i karton; tiskarski materijali; proizvodi za uvezivanje knjiga; fotografije; papirnati, pisači i uredski pribor osim namještaja; ljepljiva (ljepljive tvari za papirne proizvode ili za kućanstvo); slikarski pribor i pribor za crtanje; kistovi; oprema za nastavu i obuku; plastični listovi, folije i vrećice za zamatanje i ambalažu; tiskarska slova; klišei
- 25 odjeća, obuća, pokrivala za glavu
- 41 obuka; stručno osposobljavanje; razonoda; sportske i kulturne djelatnosti

(210)	Z20240276A	(220)	13.03.2024.
(731)	PLODINE d.d. za trgovinu i usluge	(442)	26.04.2024.
(540)	Ružičeva 29, 51000 Rijeka, HR		

- (591) crvena, bijela, zelena
- (531) 27.05.01; 03.07.16; 03.07.24; 29.01.01; 29.01.03; 29.01.06
- (511) 16 folije i vrećice za zamatanje i ambalažu, folije od papira ili plastike za održavanje svježine, vrećice za pakiranje od papira ili plastike
- 32 gazirana mineralna voda; gazirana voda; gazirana voda obogaćena vitaminima [napić]; mineralna voda; mineralna voda s okusom voća
- 39 ambalažiranje i skladištenje proizvoda; zamatanje i pakiranje robe

(210)	Z20240277A	(220)	13.03.2024.
(731)	PLODINE d.d. za trgovinu i usluge	(442)	26.04.2024.
(540)	Ružičeva 29, 51000 Rijeka, HR		



- (591) crvena, bijela, plava
(531) 03.07.16; 03.07.24; 27.05.01; 29.01.01; 29.01.04; 29.01.06
(511) **16** folije i vrećice za zamatanje i ambalažu, folije od papira ili plastike za održavanje svježine, vrećice za pakiranje od papira ili plastike
32 gazirana mineralna voda; gazirana voda; gazirana voda obogaćena vitaminima [napitci]; mineralna voda; mineralna voda s okusom voća
39 ambalažiranje i skladištenje proizvoda; zamatanje i pakiranje robe

RAZRED 18

- | | | | |
|-------|--|-------|-------------|
| (210) | Z20240314A | (220) | 22.03.2024. |
| | | (442) | 26.04.2024. |
| (731) | ELWE SPORT d.o.o. | | |
| | Mavri 1/1, Marčelji, 51216 Viškovo, HR | | |
| (740) | Valentina Vižintin, Rijeka, HR | | |
| (540) | | | |

ELWE

- (511) **18** koža, imitacije kože; životinjske kože; kovčezi i torbe; kišobrani, suncobrani i štapovi za hodanje; bičevi i sedlarsko remenarski proizvodi
24 tkanine i tekstilni proizvodi koji nisu obuhvaćeni drugim razredima; pokrivači za krevete i stolove
25 odjeća, obuća, pokrivala za glavu
41 obuka; stručno osposobljavanje; razonoda; sportske i kulturne djelatnosti

RAZRED 28

- | | | | |
|-------|--|-------|-------------|
| (210) | Z20240346A | (220) | 02.04.2024. |
| | | (442) | 26.04.2024. |
| (731) | CircuitMess d.o.o. | | |
| | Maksimilijana Vrhovca 11, 47000 Karlovac, HR | | |
| (740) | Marko Mečar, Zagreb, HR | | |
| (540) | | | |

WACKY ROBOTS

- (511) **28** igre; igračke; konzole za igre; roboti igračke; pametne robotizirane igračke; robotska vozila koja mijenjaju oblik; igračke roboti na radijsko upravljanje

RAZRED 29

- | | | | |
|-------|---|-------|-------------|
| (210) | Z20231097A | (220) | 16.11.2023. |
| | | (442) | 26.04.2024. |
| (731) | Zott SE & Co. KG | | |
| | Georg-Zott-Strasse 1, 86690 Mertingen, DE | | |
| (740) | ZMP IP d.o.o., Zagreb, HR | | |
| (540) | | | |

HEYSNACK

- (511) **29** jogurt; voćni jogurt; jogurt s čokoladom ili dodanim kakaom; tučeno vrhnje; kvark [sir za mazanje]; obroci kvarka koji sadrže voće ili začine; deserti na bazi mliječnih proizvoda; deserti na bazi mliječnih proizvoda koji sadrže voćne arome i deserti na bazi veganskih zamjenskih mliječnih proizvoda koji sadrže voćne arome; panna cotta; žele od crvenog voća; želei; maslac; sir i pripravci od sira; mlijeko i sirutka u prahu za ljudsku prehranu, sa i bez dodanih sastojaka; namazi koji sadrže masnoće; biljni namazi; namazi koji

se sastoje uglavnom od jaja; namazi koji se sastoje uglavnom od voća; namazi na bazi masnoća; namazi na bazi orašastih plodova; paste pripremljene u cijelosti ili pretežno od prehrambenih proizvoda napravljenih od ili na bazi sira ili aromatizirane sirom ili derivatima sira; svi prethodno navedeni proizvodi također na bazi rižinog mlijeka, bademovog mlijeka, sojinog mlijeka, mlijeka od pira, zobenog mlijeka, kokosovog mlijeka ili drugih sastojaka biljnog porijekla i svi navedeni proizvodi također u veganskom obliku; analozi mliječnim proizvodima (pripravci u kojima je mliječna bjelanjčina ili mliječna mast u potpunosti ili djelomično zamijenjena bjelanjčinama, mašću ili uljem koji nisu mliječnog podrijetla); prerađeno voće i povrće; gotovi proizvodi na bazi povrća i voća (nezamrznuti); svi navedeni proizvodi također u veganskom obliku; zamjena za jogurt, zamjena za voćni jogurt, zamjena za jogurt s dodatkom čokolade ili kakaa; biljne zamjene za mliječne proizvode; pripravci na bazi biljaka kao zamjena za mliječne proizvode; biljne zamjene za mlijeko u obliku kreme, čvrstom obliku, obliku mousssea ili želea, uključene u razred 29; voćni deserti; deserti na bazi želea; čips i grickalice od sljedećih namirnica: proizvodi od sira ili proizvodi od krumpira

- 30** čokolada; smrznuti jogurt; slatkiši; slastice; jestivi led; praški za izradu sladoleda; dugotrajna peciva i kolači, posebno pripremljeni kolači i vafli; pudinzi; mousse slatkiši; pripravci koji se pretežno sastoje od zobnih pahuljica, riže, krupice; slastice od griza; deserti s okusom voća; proizvodi od čokolade; grickalice; slane grickalice; sendviči; pekarski proizvodi; krekeri i pereci od raznih žitarica; punjeni pekarski proizvodi i grickalice, ukoliko nisu uključeni u druge razrede; umaci za rižu; umaci za grickalice; dips; grickalice, gotova jela, polugotova jela, sastojci za jela, odnosno obogaćena hrana i zamjene za hranu u (polu)čvrstom obliku ili prahu (nezamrznuti); desertni souffle; svi prethodno navedeni proizvodi uključujući i proizvode koji sadrže rižino mlijeko, bademovo mlijeko, sojino mlijeko, mlijeko od pira, zobeno mlijeko, mlijeko od orašastih plodova, kokosovo mlijeko, napitke od riže, napitke od badema, napitke od soje, napitke od pira, napitke od zobi, napitke od orašastih plodova, napitke od kokosa ili drugih osnovnih sastojaka biljnog podrijetla, uključujući sve prethodno navedene proizvode u veganskom obliku; uključujući sve prethodno navedene proizvode na bazi mliječnih analoga (pripravci u kojima je mliječna bjelanjčina ili mliječna mast potpuno ili djelomično zamijenjena bjelanjčinama, mašću ili uljem koji nisu mliječnog podrijetla); grickalice od kukuruza

- | | | | |
|-------|--|-------|-------------|
| (210) | Z20231220A | (220) | 07.02.2024. |
| | | (442) | 26.04.2024. |
| (731) | Diana Perajica | | |
| | Ulica svetog spasa 12, 21000 Split, HR | | |
| (540) | | | |

Perajica

- (511) **29** jetra; meso; meso, svinjsko meso; perad (meso od peradi)

- | | | | |
|-------|--|-------|-------------|
| (210) | Z20240051A | (220) | 17.01.2024. |
| | | (442) | 26.04.2024. |
| (731) | Šimić company d.o.o. | | |
| | 4. Gardijske brigade 41, 21000 Split, HR | | |
| (540) | | | |



- (591) tamno plava, žuta, bijela
(531) 01.01.01; 01.01.02; 01.01.10; 25.03.01; 25.03.11; 27.05.01; 29.01.02; 29.01.04; 29.01.06
(511) **29** ajvar (konzervirana paprika); bijeli sir; biljna ulja za hranu; biljne masnoće za kuhanje; bobičasto voće, konzervirano; cheddar sir; džemovi; ekstra djevičansko

- maslinovo ulje; fileti inčuna; grah u konzervi; hrenovke; jestiva ulja i masti; juhe u konzervi; juhe u vrećici; kikiriki pasta; kiseli krastavci; kompoti; koncentrat rajčice (pire); konzerve, riblje; konzervirana riba; konzervirana tuna; konzervirane gljive; konzervirane grahorice; konzervirane masline; konzervirane obrađene masline; konzervirane paprike; konzervirane rajčice; konzervirani feferoni; konzervirani grah; konzervirani grašak; konzervirano povrće; konzervirano voće; kukuruz šećerac (konzervirani); marmelada; maslac; maslac od kikirikija; maslinovo ulje; maslinovo ulje za prehranu; mekani sir; mliječni proizvodi; mlijeko u prahu; narezano povrće za salatu; narezano povrće u konzervi; narezano voće u konzervi; ovčji sir; pepperoni salama; pripravci od maslaca; pripravci od svježeg sira; pršut; suncokretovo ulje za prehranu; sušeno meso; tuna u ulju; tvrdi sir; voće u konzervi; zamjene za margarin; zamjena za maslac; zamjene za mlijeko; zamjenski proizvodi za mlijeko na biljnoj bazi; zreli sirevi
- 30** gotova riža; kapare; kečap od rajčice; kečap od rajčice (umak od rajčice); majoneza; mješavine začina za hranu; namazi na bazi majoneze; namazi na bazi majoneze i kečapa; oljuštena riža; prehrambena tjestenina; preljevi za salatu; pripremljene tjestenine; prirodna riža (obrađena) za prehranu za ljudsku konzumaciju; riža; senf za prehranu; špageti; špageti i mesne okruglice; špageti u umaku od rajčice u konzervi; sušena tjestenina; sušeni rezanci; sušeni tortellini; svježa tjestenina; tartar umak; tjestenina kao prehrambeni proizvod; tjestenina koja sadrži jaja; tjestenina za juhu; tjestenine; tortilje; umaci; umaci na bazi majoneze; umaci na bazi rajčice; umaci od gljiva; umaci u konzervi; umaci za kuhanje; umaci za meso s roštilja; umaci za piletinu; umaci za pizzu; umaci za rižu; umaci za salatu s vrhnjem; umaci za salatu; umaci za tjesteninu; umak od rajčice; veganska majoneza; začinjani umaci; začinska marinada; začinski dodaci

(210)	Z20240061A	(220)	23.01.2024.
(731)	NUTTY factory d.o.o.	(442)	26.04.2024.
(740)	Ulica Milivoja Matošeca 3A, 10000 Zagreb, HR		
(540)	Odvjetnica Zrinka Bojanić, Zagreb, HR		



- (591) bijela, smeđa
- (531) 05.07.06; 08.01.09; 27.01.02; 27.01.12; 27.05.01; 27.05.11; 27.05.12; 29.01.07
- (511) **29** grickalice na bazi orašastih plodova; prerađeni orašasti plodovi; pripremljeni orašasti plodovi; usitnjeni orašasti plodovi; namazi na bazi orašastih plodova; prehrambene pločice na bazi orašastih plodova; pločice na bazi orašastih plodova kao zamjena za obrok; mješavine grickalice s pripremljenim voćem i prerađenim orašastim plodovima; grickalice u obliku pločica bazirane na orašastim plodovima i sjemenkama; organske grickalice u obliku pločica bazirane na orašastim plodovima i sjemenkama; grickalice u obliku pločica na bazi voća i orašastih plodova; maslac od oraaha u prahu; maslac; maslac od oraščića; maslac od indijskih oraščića
- 30** obrađene žitarice; grickalice od žitarica; žitarice u prahu; žitarice; hrana od žitarica; pripravci od žitarica; čips od žitarica; pločice od žitarica; obrađena zrna žitarica; grickalice na bazi žitarica; grickalice proizvedene od žitarica; pahuljice od sušenih žitarica; grickalice od brašna žitarica; žitarice spremne za jelo; visokoproteinske pločice od žitarica; žitarice za prehranu ljudi; krekeri od pripremljenih žitarica; grickalice od škroba žitarica; brašno od prženih žitarica; energetske pločice na bazi žitarica; prehrambene pločice na bazi žitarica; žitarice pripremljene za konzumaciju ljudi; hrana napravljena od pečanih žitarica; gotove grickalice na bazi žitarica; pikantne grickalice na bazi žitarica; grickalice na bazi više žitarica; proizvodi od žitarica u obliku pločica; kolači od žitarica za ljudsku potrošnju; pločice od žitarica i energetske pločice; obrađene žitarice za hranu za ljudsku konzumaciju; grickalice koje se

sastoje od proizvoda žitarica; hrana za ljudsku konzumaciju na bazi žitarica; keksi za ljudsku potrošnju pripremljeni od žitarica; grickalice koje se uglavnom sastoje od zrna žitarica; pripravci žitarica koji se sastoje od zobenih mekinja; pripravci od žitarica prekriveni šećerom i medom; grickalice koje se uglavnom sastoje od ekstrudiranih žitarica; pločice na bazi žitarica kao zamjena za obrok; čokoladice koje sadrže mješavinu žitarica, oraščića i osušenog voća [konditorske]; žitarice za doručak koje sadrže mješavinu voća i vlakana; orašasti plodovi obloženi čokoladom; čokoladni orašasti plodovi; brašno orašastih plodova; čokoladni namazi s orašastim plodovima; žitne pločice; zobene pločice; pločice prelivene čokoladom; pločice na bazi pšenice; sezamove slatke pločice

- 31** zrnje [žitarice]; neprerađene žitarice; žitarice (neprerađene -); neprerađene sjemenke žitarica; neprerađene žitarice za jelo; žitarice u zrnu, neobrađene; pogače od žitarica za životinje; keksi od žitarica za životinje; prerađene žitarice za životinjsku prehranu; slad i neprerađene žitarice; sirove i neprerađene žitarice; hrana za životinje na bazi žitarica; pripravci od žitarica kao hrana za životinje; proizvodi na bazi žitarica za životinjsku prehranu; jestivi orašasti plodovi [neprerađeni]; životinjska hrana orašastog oblika; hrana za životinje
- 32** aromatizirana gazirana pića; bademovo piće [bademovica]; bezalkoholna aromatizirana gazirana pića; bezalkoholna gazirana pića od voćnog soka; bezalkoholna gorka pića; bezalkoholna pića; bezalkoholna pića koja sadrže povrtno sokove; bezalkoholna pića koja sadrže voćne sokove; bezalkoholna pića na bazi voća aromatizirana čajem; bezalkoholna pića obogaćena vitaminima i mineralnim solima; bezalkoholna pića od aloe vere; bezalkoholna pića s okusom čaja; bezalkoholna pića s okusom voća; bezalkoholna sladna pića; bezalkoholna voćna pića; bezalkoholni koncentrirani voćni sirup; bezalkoholni napici; bezalkoholni napici od grožđa; bezalkoholni napitci na bazi meda; bezalkoholni napitci obogaćeni vitaminima; bezalkoholni napitci od suhog voća; bezalkoholni povrtni sokovi; bezalkoholni punč; bezalkoholni voćni ekstrakti; bezalkoholni voćni ekstrakti za uporabu kod pripravljanja napitaka; bezalkoholni voćni kokteli; bezalkoholni voćni napici; dealkoholizirana pića; douzhi (fermentirano piće od mahunarki); energetska pića [za nemedicinsku upotrebu]; energetska pića; esencije za pripravljanje bezalkoholnih pića, nisu esencijalna ulja; esencije za pripremu mineralnih voda s okusom [nisu u obliku esencijalnih ulja]; flaširana pitka voda; frapei [bezalkoholni voćni napici]; frapei koji sadrže žitarice i zob; frapei od povrća; frapei od voća; funkcionalna pića na bazi vode; gazirana bezalkoholna pića; gazirana mineralna voda; gazirana pića (prašci za gazirana pića); gazirani sokovi; gazirani voćni sokovi; gusti sirupi [bezalkoholni napitci]; izotonična pića; jabučni sok [bezalkoholni]; ječmeni napitak s okusom limuna; ječmeni napitak s okusom naranče; kokosova voda kao napitak; koncentri voćnih sokova; koncentri za pripremu bezalkoholnih pića; koncentri za uporabu u pripremi energetskih, napitaka; koncentri za uporabu u pripremi sportskih napitaka; koncentrirani sirupi [bezalkoholni]; limunade; miješani voćni sok; mineralne i gazirane vode; mineralne vode s okusima; napici (bezalkoholni -); napici od smrznutog voća; napici s okusom voća; napitci na bazi kokosa; napitci na bazi orašastih plodova i soje; napitci na bazi riže koji nisu nadomjestak za mlijeko; napitci obogaćeni nutrijentima; napitci od dimljenih (suhih) šljiva; napitci od đumbira; napitci od povrća; negazirana bezalkoholna pića; negazirana voda; niskokalorična bezalkoholna pića; pića (koncentri za pripremu pića); pića na bazi soje, osim nadomjestaka za mlijeko; pića na bazi zobi [koja nisu zamjena za mlijeko]; pića od jabučnog soka; pića od narančinog soka; pića od soka aloe; pića od surutke; prašci za uporabu kod pripravljanja bezalkoholnih pića; pripravci za pripremu pića; proteinska pića; sirupi i ostali bezalkoholni pripravci za pripremanje napitaka; sirupi za pravljenje bezalkoholnih gaziranih pića; sirupi za proizvodnju bezalkoholnih napitaka; sirup od slada za pripremu napitaka; sok (voćni -); sokovi; sokovi od povrća [napitak]; sportska pića s elektrolitima; sportski napitci; tablete za gazirana pića; voćni napici; voćni nektar, bezalkoholni; voda; voda u bocama

(210)	Z20240062A	(220)	23.01.2024.
(731)	Nutty factory d.o.o.	(442)	26.04.2024.
(740)	Ulica Milivoja Matošeca 3A, 10000 Zagreb, HR		
(540)	Odvjetnica Zrinka Bojanić, Zagreb, HR		



(591) bijela, smeđa
 (531) 05.07.06; 08.01.09; 27.01.02; 27.01.12; 27.05.01; 27.05.11;
 27.05.12; 27.05.24; 29.01.07

(511) **29** grickalice na bazi orašastih plodova; prerađeni orašasti plodovi; pripremljeni orašasti plodovi; usitnjeni orašasti plodovi; namazi na bazi orašastih plodova; prehrambene pločice na bazi orašastih plodova; pločice na bazi orašastih plodova kao zamjena za obrok; mješavine grickalice s pripremljenim voćem i prerađenim orašastim plodovima; grickalice u obliku pločica bazirane na orašastim plodovima i sjemenkama; organske grickalice u obliku pločica bazirane na orašastim plodovima i sjemenkama; grickalice u obliku pločica na bazi voća i orašastih plodova; maslac od oraha u prahu; maslac; maslac od orašćica; maslac od indijskih orašćica

30 obrađene žitarice; grickalice od žitarica; žitarice u prahu; žitarice; hrana od žitarica; pripravci od žitarica; čips od žitarica; pločice od žitarica; obrađena zrna žitarica; grickalice na bazi žitarica; grickalice proizvedene od žitarica; pahuljice od sušenih žitarica; grickalice od brašna žitarica; žitarice spremne za jelo; visokoproteinske pločice od žitarica; žitarice za prehranu ljudi; krekeri od pripremljenih žitarica; grickalice od škroba žitarica; brašno od prženih žitarica; energetske pločice na bazi žitarica; prehrambene pločice na bazi žitarica; žitarice pripremljene za konzumaciju ljudi; hrana napravljena od pečenih žitarica; gotove grickalice na bazi žitarica; pikantne grickalice na bazi žitarica; grickalice na bazi više žitarica; proizvodi od žitarica u obliku pločica; kolači od žitarica za ljudsku potrošnju; pločice od žitarica i energetske pločice; obrađene žitarice za hranu za ljudsku konzumaciju; grickalice koje se sastoje od proizvoda žitarica; hrana za ljudsku konzumaciju na bazi žitarica; keksi za ljudsku potrošnju pripremljeni od žitarica; grickalice koje se uglavnom sastoje od zrna žitarica; pripravci žitarica koji se sastoje od zobnih mekinja; pripravci od žitarica prekriveni šećerom i medom; grickalice koje se uglavnom sastoje od ekstrudiranih žitarica; pločice na bazi žitarica kao zamjena za obrok; čokoladice koje sadrže mješavinu žitarica, orašćica i osušenog voća [konditorske]; žitarice za doručak koje sadrže mješavinu voća i vlakana; orašasti plodovi obloženi čokoladom; čokoladni orašasti plodovi; brašno orašastih plodova; čokoladni namazi s orašastim plodovima; žitne pločice; zobene pločice; pločice prelivene čokoladom; pločice na bazi pšenice; sezamove slatke pločice

31 zrnje [žitarice]; neprerađene žitarice; žitarice (neprerađene -); neprerađene sjemenke žitarica; neprerađene žitarice za jelo; žitarice u zrnju, neobrađene; pogače od žitarica za životinje; keksi od žitarica za životinje; prerađene žitarice za životinjsku prehranu; sladi i neprerađene žitarice; sirove i neprerađene žitarice; hrana za životinje na bazi žitarica; pripravci od žitarica kao hrana za životinje; proizvodi na bazi žitarica za životinjsku prehranu; jestivi orašasti plodovi [neprerađeni]; životinjska hrana orašastog oblika; hrana za životinje

32 aromatizirana gazirana pića; bademovo piće [bademovica]; bezalkoholna aromatizirana gazirana pića; bezalkoholna gazirana pića od voćnog soka; bezalkoholna gorka pića; bezalkoholna pića; bezalkoholna pića koja sadrže povrtno sokove; bezalkoholna pića koja sadrže voćne sokove; bezalkoholna pića na bazi voća aromatizirana čajem; bezalkoholna pića obogaćena vitaminima i mineralnim solima; bezalkoholna pića od aloe vere; bezalkoholna pića s okusom čaja; bezalkoholna pića s okusom voća; bezalkoholna sladna pića; bezalkoholna voćna pića; bezalkoholni koncentrirani voćni sirup; bezalkoholni napici; bezalkoholni napici od grožđa; bezalkoholni

napitci na bazi meda; bezalkoholni napitci obogaćeni vitaminima; bezalkoholni napitci od suhog voća; bezalkoholni povrtni sokovi; bezalkoholni punč; bezalkoholni voćni ekstrakti; bezalkoholni voćni ekstrakti za uporabu kod pripravljanja napitaka; bezalkoholni voćni kokteli; bezalkoholni voćni napici; dealkoholizirana pića; douzhi (fermentirano piće od mahunarki); energetska pića [za nemedicinsku upotrebu]; energetske napici; esencije za pripravljanje bezalkoholnih pića, nisu esencijalna ulja; esencije za pripremu mineralnih voda s okusom [nisu u obliku esencijalnih ulja]; flaširana pitka voda; frapei [bezalkoholni voćni napici]; frapei koji sadrže žitarice i zob; frapei od povrća; frapei od voća; funkcionalna pića na bazi vode; gazirana bezalkoholna pića; gazirana mineralna voda; gazirana pića (prašci za gazirana pića); gazirani sokovi; gazirani voćni sokovi; gusti sirupi [bezalkoholni napitci]; izotonična pića; jabučni sok [bezalkoholni]; ječmeni napitak s okusom limuna; ječmeni napitak s okusom naranče; kokosova voda kao napitak; koncentri voćnih sokova; koncentri za pripremu bezalkoholnih pića; koncentri za uporabu u pripremi energetskih, napitaka; koncentri za uporabu u pripremi sportskih napitaka; koncentrirani sirupi [bezalkoholni]; limunade; miješani voćni sok; mineralne i gazirane vode; mineralne vode s okusima; napici (bezalkoholni -); napici od smrznutog voća; napici s okusom voća; napitci na bazi kokosa; napitci na bazi orašastih plodova i soje; napitci na bazi riže koji nisu nadomjestak za mlijeko; napitci obogaćeni nutrijentima; napitci od dimljenih (suhih) šljiva; napitci od đumbira; napitci od povrća; negazirana bezalkoholna pića; negazirana voda; niskokalorična bezalkoholna pića; pića (koncentri za pripremu pića); pića na bazi soje, osim nadomjestaka za mlijeko; pića na bazi zobi [koja nisu zamjena za mlijeko]; pića od jabučnog soka; pića od narančinog soka; pića od soka aloe; pića od surutke; prašci za uporabu kod pripravljanja bezalkoholnih pića; pripravci za pripremu pića; proteinska pića; sirupi i ostali bezalkoholni pripravci za pripremanje napitaka; sirupi za pravljenje bezalkoholnih gaziranih pića; sirupi za proizvodnju bezalkoholnih napitaka; sirup od slada za pripremu napitaka; sok (voćni -); sokovi; sokovi od povrća [napitak]; sportska pića s elektrolitima; sportski napitci; tablete za gazirana pića; voćni napici; voćni nektar; bezalkoholni; voda; voda u bocama

(210)	Z20240075A	(220)	29.01.2024.
		(442)	26.04.2024.

(731) **UFF d.o.o.**
 Blaženog Ivana Merza 8, 21000 Split, HR

(540)

ČAROBNA JUHA

(511) **29** mali obroci; gotovi obroci i sastojci za obroke (obuhvaćeni ovim razredom); dijetna hrana i dodaci prehrani (nije za medicinske potrebe); konzervirano, smrznuto, sušeno ili kuhano voće i povrće

(210)	Z20240278A	(220)	15.03.2024.
		(442)	26.04.2024.

(731) **Fran Maršalek**
 Matija Gupca 11, 10340 Vrbovec, HR

(740)

(540)



(591) crna, bijela, crvena

- (531) 03.01.08; 03.01.09; 03.01.24; 27.05.01; 27.05.09; 27.05.10; 27.05.13; 29.01.01; 29.01.06; 29.01.08
- (511) **29** burgeri od mesa; burgeri od povrća; prženi krumpirići [pomfrit]; salate od povrća; salate za predjelo; salate od mesa peradi
- 30** brownies [kolači od čokolade]; soli, začini, arome i začinski umaci; tanke pogače [lepinje]; tortilje; sendviči
- 43** usluge pripreme hrane; priprema i opskrba hrane i pića za neposrednu konzumaciju; priprema hrane i pića; serviranje hrane i pića; oblikovanje hrane; pružanje hrane i pića; usluge restorana; catering

- 30** kava, čajevi, kakao i njihovi nadomjesci; sladoledi, smrznuti jogurti i sorbeti
- 32** bezalkoholna pića; pivo i bezalkoholno pivo; pripravci za pripremu pića; bezalkoholni napici; dealkoholizirana pića; napici (bezalkoholni -)
- 33** alkoholna pića (osim piva); alkoholne esencije i ekstrakti; alkoholni napici osim piva; alkoholni pripravci za pripremanje napitaka; pripravci za pripremu alkoholnih pića
- 35** usluge oglašavanja, marketinga i promidžbe; usluge poslovne pomoći, upravljanja i administracije; usluge oglašavanja, promicanja i marketinga
- 43** priprema i opskrba hrane i pića za neposrednu konzumaciju; priprema hrane za druge na bazi pružanja usluga izvana; priprema hrane i pića; priprema hrane; pizzerije; kafići; bifei; barovi; barske i restoranske usluge; opskrba hrane i pića u bistroima; priprema obroka; pripremanje obroka u hotelima; pružanje hrane i pića; pružanje hrane i pića u restoranima; pružanje smještaja za svečanosti; pružanje usluga pića; restorani koji služe jela s roštilja; restorani koji nude hranu za van; restorani brze hrane; serviranje alkoholnih pića; serviranje hrane i pića; usluge bifea; usluge barova; serviranje hrane i pića za goste; serviranje hrane i pića za goste u restoranima; serviranje hrane i pića u restoranima i barovima; usluge bistroa; usluge gostionice; usluge kafića; usluge hrane i pića za ponijeti; usluge hotelskih restorana; usluge iznošenja hrane; usluge kantina; usluge koktel bara; usluge kuhanja hrane; usluge kušanja vina (pružanje napitaka); usluge naručivanja i kupnje hrane za van; usluge organizacije domjenaka; usluge osobnog šefa kuhinje; usluge pripremanja hrane; usluge pripremanja hrane i pića; usluge pripreme hrane; usluge pripreme hrane po ugovoru; usluge pružanja pića; usluge prenoćišta s doručkom; usluge pokretnih restorana; usluge pivnice na otvorenom; usluge pabova; usluge opskrbe hranom i pićem u mobilnom restoranu-kamionu; usluge noćnog kluba [posluživanje hrane]; usluge restorana; usluge restorana brze hrane; usluge restorana koje pružaju hoteli; usluge restorana koje uključuju licencirane barske sadržaje; usluge restorana koji nude tempuru; usluge restorana koji poslužuju ramen; usluge restorana s mogućnošću iznošenja hrane; usluge restorana sa svježim narezanim mesom; usluge restorana s povlaštenim pristupom; usluge restorana u kojima se poslužuje sushi; usluge restorana za ponudu brze hrane; usluge sladoledarnica [posluživanje sladoleda]; usluge sommeliera; usluge vinoteke [posluživanje vina]; usluge virtualnih kuhinja; usluge; privremeni smještaj; iznajmljivanje namještaja, tekstila, stolnog pribora i opreme za posluživanje hrane i pića; pružanje hrane i pića; usluge informiranja, savjetovanja i rezervacija u vezi opskrbe hranom i pićem; usluge pružanja informacija, savjetovanja i rezervacija u vezi privremenog smještaja; usluge privremenog smještaja; pružanje usluga privremenog uredskog smještaja; pružanje privremenog smještaja; pružanje privremenih prenoćišta; bifei; barovi; barske i restoranske usluge; barmenske usluge; hotelijerske usluge [hrana i piće]; delikatese [restorani]; pizzerije; pabovi; organiziranje banketa; organiziranje svadbenih primanja [hrana i piće]; opskrba hrane i pića za goste; opskrba hrane i pića za goste u restoranima; opskrba hrane i pića u restoranima i barovima; opskrba hrane i pića u pekarama; posluživanje pića u mikropivovarama; posluživanje pića u pivnicama; priprema hrane; priprema hrane i pića; priprema hrane za druge na bazi pružanja usluga izvana; priprema i opskrba hrane i pića za neposrednu konzumaciju; serviranje hrane i pića; serviranje alkoholnih pića; savjetodavne usluge u vezi s pripremom obroka; saladni barovi; restorani sa samoposluživanjem; restorani koji služe jela s roštilja; restorani koji nude hranu za van; restorani brze hrane; pružanje usluga pića; pružanje smještaja za svečanosti; pružanje hrane i pića u restoranima; priprema obroka; pripremanje obroka u hotelima; serviranje hrane i pića u internet cafeima; serviranje hrane i pića u prodavaonicama američkih krafni; serviranje hrane i pića u restoranima i barovima; serviranje hrane i pića za goste; serviranje hrane i pića za goste u restoranima; tapas barovi; ukrašavanje hrane; ukrašavanje kekasa; ukrašavanje kolača; usluge bara s povlaštenim pristupom; usluge barova; usluge barova koji serviraju prvenstveno svježih sokove; usluge bifea; usluge bistroa; usluge čajana; usluge čajana [posluživaonice čajna]; usluge mliječnih barova; usluge kušanja vina (pružanje napitaka); usluge koktel bara; usluge kuhanja hrane; usluge kluba za ponudu

(210) Z20240279A (220) 15.03.2024.
(442) 26.04.2024.

(731) **Ante Kovačević**
Baburičina 6, 10000 Zagreb, HR
Nikola Kovačević
Baburičina 6, 10000 Zagreb, HR

(740) Neven Knežević, Rijeka, HR
(540)



MARBLE

- (591) crna, bijela
- (531) 24.17.25; 27.05.01; 29.01.06; 29.01.08; 19.19
- (511) **29** meso; riba; perad; želei, džemovi, kompoti, voćni i povrtni namazi; konzervirano voće; povrće, konzervirano; zamrznuto povrće; zamrznuto voće; kuhano voće; sušeno voće; povrće, sušeno; povrće sušeno u smrznutom stanju; povrće, kuhano; pakirano meso; usoljeno meso; konzervirano meso; sušeno meso; sušeno i usoljeno meso; pripremljeno meso; dimljena mesa; obrađeni mesni proizvodi
- 30** kruh i peciva; sladoledi, smrznuti jogurti i sorbeti; soli, začini, arome i začinski umaci
- 35** usluge reklamiranja i oglašavanja; marketing; maloprodajne usluge u vezi s hranom; usluge online naručivanja u području naručivanja hrane za van i dostave; maloprodajne usluge vezane uz bezalkoholna pića; organizacija i provedba promotivnih događanja; organizacija i provedba marketinških događanja; organizacija izložbi i događaja u komercijalne i reklamne svrhe; organizacija poslovnih predstavljanja povezanih s kupnjom i prodajom proizvoda; usluge maloprodaje povezane s alkoholnim pićima
- 40** konzerviranje namirnica i pića; dimljenje namirnica; prerada hrane; zamrzavanje namirnica
- 43** usluge pripreme hrane; priprema i opskrba hrane i pića za neposrednu konzumaciju; priprema hrane i pića; serviranje hrane i pića; oblikovanje hrane; pružanje hrane i pića; usluge restorana; catering

(210) Z20240281A (220) 18.03.2024.
(442) 26.04.2024.

(731) **Bernard Coner**
Matice hrvatske 14 E, 43000 Bjelovar, HR

(540)



— CAFFE & BISTRO —

- (531) 24.09.02; 24.09.03; 24.09.05; 24.09.09; 25.01.09; 25.01.10; 27.05.01; 27.05.05; 27.05.09; 27.05.10; 27.05.11; 29.01.06; 29.01.08
- (511) **29** crijeva za kobasice i njihove imitacije; jestiva ulja i masti; meso i mesni proizvodi; mliječni proizvodi i njihovi nadomjesci; neživa riba, morski plodovi i mekušci; prerađeno voće, gljive, povrće, orašasti plodovi i mahunarke; pripremljeni kukci i ličinke; ptičja jaja i proizvodi od jaja; ulja i masti

hrane i pića; usluge kineskog restorana; usluge kantine za škole; usluge kantina; usluge kafića; usluge iznošenja hrane; usluge hrane i pića za ponijeti; usluge hotelskih restorana; usluge gostionice; usluge cigar salona; usluge pružanja pića; usluge pripreme švedskog stola za koktel barove; usluge pripreme hrane po ugovoru; usluge pripreme hrane; usluge pripremanja hrane i pića; usluge pripremanja hrane; usluge prenočišta s doručkom; usluge pokretnih restorana; usluge pivnice na otvorenom; usluge pabova; usluge osobnog šefa kuhinje; usluge organizacije domjenaka; usluge opskrbe hranom i pićem u mobilnom restoranu-kamionu; usluge noćnog kluba [posluživanje hrane]; usluge naručivanja i kupnje hrane za van; usluge virtualnih kuhinja; usluge vinoteke [posluživanje vina]; usluge sommeliera; usluge sladoledarnica [posluživanje sladoleda]; usluge restorana za ponudu brze hrane; usluge restorana u kojima se poslužuje sushi; usluge restorana sa svježim narezanim mesom; usluge restorana s povlaštenim pristupom; usluge restorana s mogućnošću iznošenja hrane; usluge restorana koji poslužuju ramen; usluge restorana koji nude tempuru; usluge restorana koje uključuju licencirane barske sadržaje; usluge restorana koje pružaju hoteli; usluge restorana brze hrane; usluge restorana; vinoteke; usluge washoku restorana

RAZRED 30

(210) Z20240171A (220) 22.02.2024.
(442) 26.04.2024.
(731) **Akcionersko društvo fabrika za čokoladi vafli i bomboni EVROPA-Skopje**
Ul. 808 br. 8, 1000 Skopje, MK
(740) Odvjetničko društvo VUKINA & PARTNERI d.o.o., Zagreb, HR
(540)

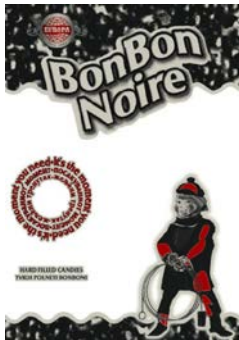

(591) crna, crvena, bijela, siva
(531) 19.19; 02.01.15; 02.01.30; 02.01.23; 25.01.01; 27.01.06
(511) 30 bomboni

(210) Z20240172A (220) 22.02.2024.
(442) 26.04.2024.
(731) **Akcionersko društvo fabrika za čokoladi vafli i bomboni EVROPA-Skopje**
Ul. 808 br. 8, 1000 Skopje, MK
(740) Odvjetničko društvo VUKINA & PARTNERI d.o.o., Zagreb, HR
(540)



(591) zelena, bijela, crvena, roza, smeđa
(531) 08.01.23; 25.01.01; 25.01.09; 09.01.10; 27.05.01; 27.05.09; 27.05.10; 05.03.11; 05.03.15; 29.01.12
(511) 30 bomboni

(210) Z20240173A (220) 22.02.2024.
(442) 26.04.2024.
(731) **Akcionersko društvo fabrika za čokoladi vafli i bomboni EVROPA-Skopje**
Ul. 808 br. 8, 1000 Skopje, MK
(740) Odvjetničko društvo VUKINA & PARTNERI d.o.o., Zagreb, HR
(540)

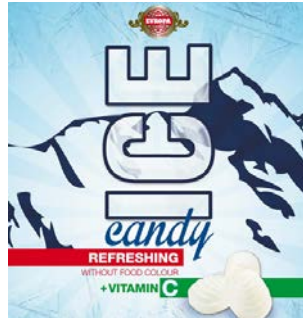

(591) plava, bijela, zelena, crvena, zlatna, tamno plava
(531) 25.01.01; 06.01.02; 06.01.04; 25.01.19; 25.07.01; 27.05.01; 27.05.09; 27.05.10; 08.01.23
(511) 30 bomboni

(210) Z20240242A (220) 07.03.2024.
(442) 26.04.2024.
(731) **VEGETARIANA d.o.o.**
Vlaška 79, 10000 Zagreb, HR
(540)

FRUTELLA

(511) 30 kava, čaj, kakao i nadomjesci kave; riža, tjestenina i rezanci; tapioka, sago; brašno i proizvodi od žitarica; kruh, kolači, slastice; čokolada; sladoledi, sorbeti i ostali jestivi ledeni proizvodi; šećer, med, sirup od melase; kvasac, prašak za dizanje; sol, mirodije, začini, konzervirano začinsko bilje; ocat, umaci i ostali začini; led (smrznuta voda)

(210) Z20240288A (220) 20.03.2024.
(442) 26.04.2024.
(731) **ZVIJEZDA plus društvo s ograničenom odgovornošću za proizvodnju, trgovinu i usluge**
Ulica Marijana Čavića 1, 10000 Zagreb, HR
(740) Odvjetničko društvo VUKINA & PARTNERI d.o.o., Zagreb, HR
(540)



(591) smeđa, žuta, crvena, narančasta, bijela, zelena
(531) 08.05.01; 08.05.04; 25.03.01; 25.03.13; 27.05.01; 27.05.09; 27.05.10; 29.01.01; 29.01.02; 29.01.03; 29.01.06; 29.01.08; 05.03.11; 25.01.01
(511) 30 umaci; umaci za meso s roštilja

(210) Z20240290A (220) 20.03.2024.
(442) 26.04.2024.
(731) **ZVIJEZDA plus društvo s ograničenom odgovornošću za proizvodnju, trgovinu i usluge**
Ulica Marijana Čavića 1, 10000 Zagreb, HR
(740) Odvjetničko društvo VUKINA & PARTNERI d.o.o., Zagreb, HR
(540)



(591) žuta, zelena, crvena, bijela, bež
 (531) 05.09.17; 25.03.01; 25.03.13; 25.05.01; 27.05.01; 27.05.09;
 27.05.10; 29.01.02; 29.01.03; 29.01.12; 08.07.05
 (511) 30 majoneza

(210) Z20240292A (220) 20.03.2024.
 (442) 26.04.2024.
 (731) ZVIJEZDA plus društvo s ograničenom odgovornošću za
 proizvodnju, trgovinu i usluge
 Ulica Marijana Čavića 1, 10000 Zagreb, HR
 (740) Odvjetničko društvo VUKINA & PARTNERI d.o.o., Zagreb, HR
 (540)



(591) smeđa, žuta, narančasta, zelena, svijetlozelena, bijela, bež
 (531) 05.11.01; 05.11.02; 05.03.11; 25.01.01; 25.03.01; 25.03.13;
 27.05.01; 27.05.10; 27.07.01; 29.01.15
 (511) 30 umaci; umaci od hrena; majoneza; umaci na bazi
 majoneze

(210) Z20240293A (220) 20.03.2024.
 (442) 26.04.2024.
 (731) ZVIJEZDA plus društvo s ograničenom odgovornošću za
 proizvodnju, trgovinu i usluge
 Ulica Marijana Čavića 1, 10000 Zagreb, HR
 (740) Odvjetničko društvo VUKINA & PARTNERI d.o.o., Zagreb, HR
 (540)



(591) oker, zelena, bijela, crvena, smeđa, bež, svijetlosmeđa, žuta
 (531) 05.11.01; 05.11.02; 05.03.11; 08.07.05; 25.01.01; 25.03.01;
 25.03.13; 27.05.01; 27.05.10; 29.01.01; 29.01.06; 29.01.12
 (511) 30 umaci; umaci od hrena; umaci na bazi majoneze;
 majoneza

(210) Z20240294A (220) 20.03.2024.
 (442) 26.04.2024.
 (731) ZVIJEZDA plus društvo s ograničenom odgovornošću za
 proizvodnju, trgovinu i usluge
 Ulica Marijana Čavića 1, 10000 Zagreb, HR
 (740) Odvjetničko društvo VUKINA & PARTNERI d.o.o., Zagreb, HR
 (540)



(591) žuta, crvena, bijela, zelena
 (531) 05.09.17; 05.03.11; 25.01.01; 25.03.01; 25.03.13; 27.05.01;
 27.05.10; 29.01.01; 29.01.03; 29.01.06; 29.01.13
 (511) 30 kečap [umak od rajčice]; začinski umak koji se sastoji
 pretežno od kečapa i salse

(210) Z20240295A (220) 20.03.2024.
 (442) 26.04.2024.
 (731) ZVIJEZDA plus društvo s ograničenom odgovornošću za
 proizvodnju, trgovinu i usluge
 Ulica Marijana Čavića 1, 10000 Zagreb, HR
 (740) Odvjetničko društvo VUKINA & PARTNERI d.o.o., Zagreb, HR
 (540)



(591) crvena, bijela, zelena, žuta, bež, narančasta, ljubičasta, crna,
 smeđa
 (531) 05.03.11; 05.09.15; 05.09.17; 25.03.01; 25.03.13; 25.01.01;
 27.05.01; 27.05.10; 29.01.01; 29.01.02; 29.01.06; 29.01.13
 (511) 30 kečap [umak od rajčice]; začinski umak koji se sastoji
 pretežno od kečapa i salse

(210) Z20240296A (220) 20.03.2024.
 (442) 26.04.2024.
 (731) ZVIJEZDA plus društvo s ograničenom odgovornošću za
 proizvodnju, trgovinu i usluge
 Ulica Marijana Čavića 1, 10000 Zagreb, HR
 (740) Odvjetničko društvo VUKINA & PARTNERI d.o.o., Zagreb, HR
 (540)



(591) crvena, bijela, zelena, žuta, svijetlozelena, prljavo žuta

- (531) 05.03.11; 05.03.15; 05.09.17; 25.03.01; 25.03.13; 25.01.01; 27.05.01; 27.05.10; 29.01.01; 29.01.03; 29.01.13
 (511) 30 kečap [umak od rajčice]; začinski umak koji se sastoji pretežno od kečapa i salse; umaci za pizzu

(210) Z20240297A (220) 20.03.2024.
 (442) 26.04.2024.

(731) **ZVIJEZDA plus društvo s ograničenom odgovornošću za proizvodnju, trgovinu i usluge**

Ulica Marijana Čavića 1, 10000 Zagreb, HR

(740) Odvjetničko društvo VUKINA & PARTNERI d.o.o., Zagreb, HR
 (540)



(591) zelena, bijela, žuta, svijetlo zelena, tirkizna, bež, svijetlo žuta, narandasta

(531) 05.09.15; 05.03.11; 08.07.05; 25.01.01; 25.03.01; 25.03.13; 27.05.01; 27.05.10; 29.01.03; 29.01.06; 29.01.12

(511) 30 umaci; tartar umak; majoneza; umaci na bazi majoneze

RAZRED 32

(210) Z20240303A (220) 21.03.2024.
 (442) 26.04.2024.

(731) **ISTRIAN CRAFTERS d.o.o.**

Angelo Garbizza 5, 52424 Motovun (Montana), HR

(740) Marko Kuvač, Rijeka, HR
 (540)

MIST

- (511) 32 pivo; vode; voda za piće; voda u bocama; voda, seltz; voda obogaćena mineralima [napitci]; voda [napitak]; voda; voćna pića; tonik [nemedicinski napitci]; svijetlo pivo; suho svijetlo pivo od đumbira; sokovi; sok (voćni -); sok od naranče; soda-voda; sezonsko pivo; ramune [japanski gazirani sokovi]; radler; pšenično pivo; porter pivo; pivo od slada; pivo od korijena; pivo od đumbira; pivo i bezalkoholno pivo; pivo bez glutena; piva s okusima; pića na bazi zobi [koja nisu zamjena za mlijeko]; pića na bazi piva; pića na bazi kole; organski voćni sok; niskokalorična bezalkoholna pića; niskoalkoholno pivo; negazirana bezalkoholna pića; napitci koji se sastoje pretežno od voćnih sokova; napitci na bazi voća; napitci koji se sastoje od mješavine voćnih i povrtnih sokova; napitci (bezalkoholni -); mješavine za pripremu bezalkoholnih napitaka; mineralne vode s okusima; mineralne vode [piće]; mineralne vode; mineralne i gazirane vode; mineralna voda [napitci]; lager pivo; lager piva; kole [bezalkoholna pića]; kola; jako lager pivo (bock); jabučni sok [bezalkoholni]; izotonična pića; ipa (indijska svijetla piva); gazirani voćni sokovi; gazirani sokovi; gazirana voda [soda-voda]; gazirana voda obogaćena vitaminima [napitci]; gazirana voda; gazirana bezalkoholna pića; flaširana pitka voda; energetska pića [za nemedicinsku upotrebu]; crno pivo stout; crno pivo [pivo od preprženog slada]; bitter lemon (gazirano bezalkoholno piće s dodatkom kinina i limuna); bezalkoholno pivo; bezalkoholni napitci; bezalkoholni koncentrirani voćni sirup; bezalkoholni gazirani napitci s okusom čaja; bezalkoholni aperitivi; bezalkoholna voćna pića; bezalkoholna sladna pića; bezalkoholna pića s okusom kave; bezalkoholna pića s okusom piva; bezalkoholna pića s okusom čaja; bezalkoholna pića s okusom voća; bezalkoholna pića od aloe vere; bezalkoholna pića obogaćena vitaminima i mineralnim solima; bezalkoholna pića na

bazi voća aromatizirana čajem; bezalkoholna pića koja sadrže povrtni sokove; bezalkoholna pića koja sadrže voćne sokove; bezalkoholna pića; bezalkoholna jabukovača; bezalkoholna gorka pića; bezalkoholna gazirana pića od voćnog soka; bezalkoholna aromatizirana gazirana pića; aromatizirane vode; aromatizirana gazirana pića; soda-voda; gazirana voda [soda-voda]

35 nabava za treće osobe [usluge kupnje proizvoda i usluga za druga poduzeća]; nabava proizvoda u ime drugih poduzeća; vanjske usluge organiziranja nabave proizvoda za druge; usluge pakiranja i skladištenja; usluge nabave alkoholnih napitaka za druge [kupnja robe za druga poduzeća]; oglašavanje

39 ambalažiranje i usluge pakiranja; pakiranje; pakiranje robe; pakiranje proizvoda; pakiranje prehrambenih proizvoda; pakiranje i skladištenje robe; isporuka [distribucija] robe; usluge pakiranja i skladištenja; usluge pakiranja; usluge punjenja boca; preuzimanje, prijevoz i dostava robe; skladištenje; ambalažiranje proizvoda

(210) Z20240340A (220) 29.03.2024.
 (442) 26.04.2024.

(731) **JAMNICA plus d.o.o.**

Getaldićeva 3, 10000 Zagreb, HR

(540)

RIVA

(511) 32 mineralne, izvorske i gazirane vode te ostala bezalkoholna pića; voćni napici i voćni sokovi; sirupi i ostali preparati za pripremanje napitaka

(210) Z20240348A (220) 02.04.2024.
 (442) 26.04.2024.

(731) **STANIĆ BEVERAGES d.o.o. za proizvodnju i usluge**

Slavonska avenija 22, 10000 Zagreb, HR

(740) PRODUCTA d.o.o., Zagreb, HR
 (540)



(591) svjetlo plava, bijela, crvena, bordo, smeđa, svjetlo crvena, bež

(531) 19.03.03; 05.07.16; 05.07.13; 27.05.21; 27.05.10

(511) 32 negazirani bezalkoholni napici s okusom višnje i jabuke

(210) Z20240349A (220) 02.04.2024.
 (442) 26.04.2024.

(731) **Stanić Beverages d.o.o.**

Slavonska avenija 22, 10000 Zagreb, HR

(740) PRODUCTA d.o.o., Zagreb, HR
 (540)



- (591) svjetlo plava, narančasta, crvena, žuta, bijela, bež, zelena, svjetlo zelena, ljubičasta, bordo, smeđa, oker, siva
 (531) 05.07.22; 19.03.03; 27.05.21; 27.05.10
 (511) **32** negazirani multivitaminski voćni bezalkoholni napici

RAZRED 33

- (210) Z20240352A (220) 03.04.2024.
 (442) 26.04.2024.
 (731) **BADEL 1862 d.d.**
 Ulica grada Gospića 7, 10000 Zagreb, HR
 (540)



- (591) smeđa, oker, zlatna, zelena, crvena
 (554) Žig koji čini oblik (3d)
 (531) 19.07.02; 25.01.01
 (511) **33** jaka alkoholna pića, osim piva; likeri

RAZRED 35

- (210) Z20231120A (220) 22.11.2023.
 (442) 26.04.2024.
 (731) **INEOMEDIA d.o.o.**
 Ulica Grada Vukovara 269F, 10000 Zagreb, HR
 (740) Hrvoje Vidan, Zagreb, HR
 (540)

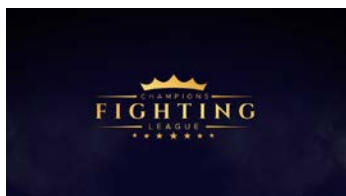

- (591) tamnoplava, svijetloplava, žuta, tamnožuta, svijetložuta, narančasta, zlatna, crna, bijela
 (531) 01.01.01; 01.01.05; 01.15.11; 24.09.02; 27.05.01; 27.05.11; 29.01.02; 29.01.01; 29.01.04
 (511) **35** promidžba borilačkih događanja i natjecanja; marketing, oglašavanje (reklamiranje) borilačkih događanja i natjecanja; marketinške usluge u vezi s borilačkim događanjima i natjecanjima; maloprodajne usluge u vezi s borilačkom opremom; maloprodajne usluge u vezi s proizvodima iz područja borilačkih vještina
38 emitiranje borilačkih događanja i natjecanja; internetski prijenos borilačkih događanja i natjecanja; usluge satelitskog emitiranja u svezi s borilačkim događanjima i natjecanjima; audio, video i multimedijско emitiranje borilačkih događanja i natjecanja putem interneta i drugih komunikacijskih mreža; davanje pristupa internetskim stranicama ili drugim komunikacijskim mrežama koje nude sadržaj u odnosu na borilačka događanja i natjecanja; davanje pristupa platformama na internetu koje nude sadržaj u odnosu na borilačka događanja i natjecanja; digitalni prijenos podataka putem interneta u odnosu na borilačka događanja i natjecanja; prijenos i širenje informacija i podataka o borilačkim događanjima i natjecanjima putem računalnih mreža i putem interneta; davanje pristupa informacijama o borilačkim događanjima i natjecanjima putem interneta; davanje pristupa internetskom portalu

koji nudi programe videa borilačkih događanja i natjecanja na zahtjev; davanje pristupa platformama i portalima na internetu koji nude sadržaj borilačkih događanja i natjecanja; davanje telekomunikacijskog pristupa audio sadržaju borilačkih događanja i natjecanja koji se pruža putem interneta; davanje telekomunikacijskog pristupa video sadržaju borilačkih događanja i natjecanja koji se pruža putem interneta; distribucija podataka ili audio vizualnih slika borilačkih događanja i natjecanja putem globalne računalne mreže ili interneta; električni prijenos podataka o borilačkim događanjima i natjecanju putem globalne mreže za daljinsku obradu podataka, uključujući internet; emitiranje audiovizualnog i multimedijskog sadržaja o borilačkim događanjima i natjecanjima putem interneta; emitiranje borilačkih događanja i natjecanja putem interneta; emitiranje video i audio programa borilačkih događanja i natjecanja putem interneta; istovremeno televizijsko emitiranje borilačkih događanja i natjecanja putem globalnih komunikacijskih mreža, interneta i bežičnih mreža; omogućavanje pristupa web stranicama borilačkih događanja i natjecanja na internetu; prijenos audio i video materijala borilačkih događanja i natjecanja na internetu; prijenos audio podataka o borilačkim događanjima i natjecanjima putem interneta; prijenos govornog ili slikovnog sadržaja o borilačkim događanjima i natjecanjima putem interneta; prijenos i distribucija podataka ili audiovizualnih slika o borilačkim događanjima i natjecanjima putem globalne računalne mreže ili interneta; prijenos i širenje informacija i podataka o borilačkim događanjima i natjecanjima putem računalnih mreža i putem interneta; prijenos multimedijskog sadržaja borilačkih događanja i natjecanja putem interneta; prijenos podataka o borilačkim događanjima i natjecanjima putem interneta; prijenos poruka, podataka i sadržaja o borilačkim događanjima i natjecanjima putem interneta i drugih komunikacijskih mreža; prijenosi uživo borilačkih događanja i natjecanja dostupni putem početnih stranica na internetu [web kamera]; pružanje korisničkog pristupa informacijama o borilačkim događanjima i natjecanjima na internetu; pružanje pristupa multimedijskom sadržaju o borilačkim događanjima i natjecanjima na internetu; televizijski streaming borilačkih događanja i natjecanja putem interneta; usluge audio i video emitiranja sadržaja o borilačkim događanjima i natjecanjima putem interneta; usluge radijskog emitiranja borilačkih događanja i natjecanja putem interneta

- 41** obuka iz borilačkih vještina; podučavanje borilačkih vještina; podučavanje kineskih borilačkih vještina; organiziranje, priređivanje i održavanje boksačkih borbi; organiziranje, priređivanje i održavanje borilačkih borbi; organiziranje, priređivanje i održavanje borilačkih događanja i natjecanja; pružanje informacija o rezultatima borbi u borilačkim vještinama; pružanje informacija o rezultatima boksačkih borbi; pružanje informacija o rezultatima borilačkih borbi; organiziranje boksačkih mečeva; organiziranje borilačkih mečeva; zabava u obliku boksačkih natjecanja; zabava u obliku borilačkih natjecanja i događanja

- (210) Z20231179A (220) 07.12.2023.
 (442) 26.04.2024.
 (731) **Mihailo Radosavljević**
 Ulica braće Cvijića 26, 10000 Zagreb, HR
 (740) Nicole Kwiatkowski, Zagreb, HR
 (540)

NEVIDLJIVI

- (511) **35** usluge oglašavanja, marketinga i promidžbe; usluge oglašavanja, promicanja i marketinga; usluge poslovne pomoći, upravljanja i administracije; produkcija kino reklama; produkcija informativnih reklama; produkcija programa za teletrgovinu; produkcija emisija za telekupovinu; produkcija i distribucija radijskih i televizijskih reklama
41 produkcija priredba; televizijska produkcija; produkcija priredbi; produkcija dokumentaraca; produkcija filmova; produkcija predstava; kazališna produkcija; glazbena produkcija; produkcija animacija; produkcija opera; emisije (produkcija -); produkcija glazbe; produkcija izvedbi uživo; produkcija kazališnih predstava; produkcija radijskih emisija; produkcija glazbenih

programa; produkcija klizačkih priredbi; produkcija humorističkih predstava; organiziranje kazališnih produkcija; produkcija televizijskih filmova; produkcija radijskih programa; produkcija kino filmova; produkcija kinematografskih filmova; radijski programi (produkcija -); produkcija kazališnih priredbi; produkcija snimljenih istraživanja; produkcija audio programa; produkcija kotaljaljskih priredbi; produkcija glazbenih koncerata; produkcija obrazovnih televizijskih programa; produkcija glazbenih video spotova; produkcija emisija za talente; produkcija filmova za osposobljavanje; glazbena produkcija za filmove; produkcija televizijskih programa uživo; produkcija priredbi i filmova; programi kabelaške televizije (produkcija-); produkcija programa kabelaške televizije; produkcija televizijskih zabavnih sadržaja; produkcija televizijskih zabavnih programa; produkcija audio / vizualnih prezentacija; produkcija zabavnih događanja uživo; produkcija audio master snimaka; produkcija filmova u studijima; produkcija televizijskih zabavnih igara; produkcija televizijskih zabavnih programa uživo; produkcija posebnih efekata za filmove; posebni efekti (produkcija -) za filmove; produkcija posebnih efekata za televiziju; posebni efekti (produkcija -) za televiziju; produkcija sportskih događaja za televiziju; produkcija televizijskih i kino filmova; produkcija zabavnih emisija s plesačima; televizijska, radijska i filmska produkcija; produkcija televizijskih obrazovnih programa uživo; produkcija i prezentacija radijskih programa; produkcija radijskih i televizijskih programa; radijski i televizijski programi (produkcija -); produkcija televizijskog i radijskog programa; produkcija televizijskih i radijskih programa; produkcija posebnih efekata za radio; posebni efekti (produkcija -) za radio; produkcija filmova na temi nogometa; produkcija unaprijed snimljenih video filmova; produkcija sportskih događaja za film; produkcija sportskih događaja za radio; produkcija filmova u obrazovne svrhe; filmska produkcija u obrazovne svrhe; produkcija unaprijed snimljenih kino filmova; produkcija zvučnih i glazbenih snimaka; filmska produkcija, osim reklamnih filmova; produkcija video i dvd filmova; produkcija predstava u zabavnim parkovima; predstavljanje božićnih glazbenih produkcija uživo; produkcija neprekidne serije animiranih avanturističkih emisija; produkcija radijskih programa ili televizijskih programa; produkcija obrazovnih zvučnih i video snimaka; produkcija audio traka u zabavne svrhe; produkcija grafičkih isječaka iz kino filmova; audio i video produkcija i fotografija; produkcija isječaka iz animiranih kino filmova; produkcija zabavnih emisija sa sudjelovanjem pjevača; usluge zabavnih parkova na temu radijskih produkcija; produkcija zabavnih sadržaja u obliku televizijskih serija; produkcija zabavnih emisija s plesačima i pjevačima; produkcija animiranih programa za televiziju i kabelašku televiziju; produkcija i iznajmljivanje materijala za obrazovanje i poduku; produkcija televizijskih programa za emitiranje na mobilnim uređajima; zabava u obliku produkcija kazališnih predstava uz večeru; produkcija zvučnih zapisa, videozapisa, multimedijjskih sadržaja i fotografija; produkcija tečajnog materijala koji se dijeli na stručnim tečajevima; produkcija tečajnog materijala koji se dijeli na stručnim predavanjima; produkcija filmova na dvd-ovima i cd-rom-ovima; produkcija zvučnih i slikovnih snimaka na nositeljima zvuka i slike; produkcija tečajnog materijala koji se dijeli na tečajevima na temi upravljanja; produkcija tečajnog materijala koji se dijeli na predavanjima u svezi s upravljanjem; produkcija tečajnog materijala koji se dijeli na seminarima u svezi s upravljanjem

(740)
(540)

Nicole Kwiatkowski, Zagreb, HR

NEVIDLJIVI KVIZ

(511)

- 35 usluge oglašavanja, marketinga i promidžbe; usluge poslovne pomoći, upravljanja i administracije; usluge oglašavanja, promicanja i marketinga; produkcija kino reklama; produkcija informativnih reklama; produkcija programa za teletgovinu; produkcija emisija za tele kupovinu; produkcija i distribucija radijskih i televizijskih reklama
- 41 produkcija priredba; televizijska produkcija; produkcija kabarea; produkcija priredbi; produkcija dokumentaraca; produkcija filmova; produkcija predstava; kazališna produkcija; glazbena produkcija; produkcija animacija; produkcija opera; produkcija glazbe; emisije (produkcija -); produkcija izvedbi uživo; produkcija kazališnih predstava; produkcija televizijskih filmova; organiziranje kazališnih produkcija; produkcija humorističkih predstava; produkcija klizačkih priredbi; produkcija glazbenih programa; produkcija radijskih emisija; radijski programi (produkcija -); produkcija radijskih programa; produkcija kinematografskih filmova; produkcija kino filmova; produkcija kazališnih priredbi; produkcija snimljenih istraživanja; produkcija audio programa; produkcija kotaljaljskih priredbi; produkcija glazbenih koncerata; produkcija obrazovnih televizijskih programa; produkcija glazbenih video spotova; produkcija emisija za talente; produkcija programa kabelaške televizije; produkcija televizijskih zabavnih sadržaja; produkcija televizijskih zabavnih programa; produkcija audio / vizualnih prezentacija; produkcija zabavnih događanja uživo; produkcija audio master snimaka; produkcija filmova u studijima; produkcija televizijskih zabavnih igara; produkcija televizijskih zabavnih programa uživo; produkcija zabavnih emisija s plesačima; televizijska, radijska i filmska produkcija; produkcija televizijskih obrazovnih programa uživo; produkcija i prezentacija radijskih programa; produkcija radijskih i televizijskih programa; radijski i televizijski programi (produkcija -); produkcija televizijskog i radijskog programa; produkcija televizijskih i radijskih programa; produkcija posebnih efekata za radio; posebni efekti (produkcija -) za radio; produkcija filmova u obrazovne svrhe; filmska produkcija u obrazovne svrhe; produkcija unaprijed snimljenih kino filmova; produkcija zvučnih i glazbenih snimaka; produkcija video i dvd filmova; filmska produkcija, osim reklamnih filmova; produkcija predstava u zabavnim parkovima; predstavljanje božićnih glazbenih produkcija uživo; produkcija neprekidne serije animiranih avanturističkih emisija; produkcija radijskih programa ili televizijskih programa; produkcija obrazovnih zvučnih i video snimaka; produkcija audio traka u zabavne svrhe; produkcija grafičkih isječaka iz kino filmova; produkcija zvučnih i glazbenih snimaka; produkcija video i dvd filmova; filmska produkcija, osim reklamnih filmova; produkcija predstava u zabavnim parkovima; predstavljanje božićnih glazbenih produkcija uživo; produkcija neprekidne serije animiranih avanturističkih emisija; produkcija radijskih programa ili televizijskih programa; produkcija obrazovnih zvučnih i video snimaka; produkcija audio traka u zabavne svrhe; produkcija grafičkih isječaka iz kino filmova; audio i video produkcija i fotografija; produkcija isječaka iz animiranih kino filmova; produkcija zabavnih emisija sa sudjelovanjem pjevača; usluge zabavnih parkova na temu radijskih produkcija; produkcija zabavnih sadržaja u obliku televizijskih serija; produkcija zabavnih emisija s plesačima i pjevačima; produkcija animiranih programa za televiziju i kabelašku televiziju; produkcija i iznajmljivanje materijala za obrazovanje i poduku; produkcija televizijskih programa za emitiranje na mobilnim uređajima; zabava u obliku produkcija kazališnih predstava uz večeru; produkcija zvučnih zapisa, videozapisa, multimedijjskih sadržaja i fotografija; produkcija tečajnog materijala koji se dijeli na stručnim tečajevima; produkcija tečajnog materijala koji se dijeli na predavanjima u svezi s upravljanjem; produkcija tečajnog materijala koji se dijeli na seminarima u svezi s upravljanjem
- 42 računalne usluge; znanstvene i tehnološke usluge; usluge znanosti i tehnologije; usluge informacijske tehnologije; usluge dizajna; ispitivanje, provjera autentičnosti i kontrola kvalitete
- 45 licenciranje prava u vezi s video produkcijama [pravne usluge]; licenciranje prava u vezi s televizijskim produkcijama [pravne usluge]; licenciranje prava u vezi s audio produkcijama [pravne usluge]; licenciranje prava u vezi s televizijskim, video i radio programima, produkcijama i formatima [pravne usluge]
- 45 licenciranje prava u vezi s video produkcijama [pravne usluge]; licenciranje prava u vezi s televizijskim produkcijama [pravne usluge]; licenciranje prava u vezi s audio produkcijama [pravne usluge]; licenciranje prava u vezi s televizijskim, video i radio programima, produkcijama i formatima [pravne usluge]

(210) Z20231183A (220) 07.12.2023.

(731) Mihailo Radosavljević
Ulica braće Cvijića 26, 10000 Zagreb, HR

(442) 26.04.2024.

(210)	Z20231198A	(220)	11.12.2023.
		(442)	26.04.2024.
(731)	UDRUGA ŽENA OBOLJELIH I LIJEČENIH OD RAKA SVE ZA NJU		
	Ulica kneza Mislava 10, 10000 Zagreb, HR		
(740)	Albina Dlačić, Zagreb, HR		
(540)			

MAGENTA BUDI ZDRAVA

(591)	magenta, roza		
(531)	02.09.01; 27.03.01; 27.03.02; 27.05.01; 29.01.01		
(511)	35	uredski poslovi; poslovna administracija; poslovna organizacija; komercijalno upravljanje; usluge oglašavanja i promidžbe putem televizije, radija i pošte; reklamni oglasi (širenje reklamnih oglasa); reklamiranje on-line na informatičkoj mreži; promicanje prodaje za treće osobe; organiziranje izložbi za komercijalne ili reklamne svrhe; plakatiranje [oglašavanje]; oglašavanje; marketing	
	41	pružanje usluga koje se odnose na zdravstvene klubove i teretana; simpoziji (organizacija i vođenje simpozija); organiziranje i vođenje razgovora; seminara (organiziranje i vođenje -); organiziranje konferencija i simpozija na polju medicinske znanosti; održavanje priredbi u živo; organiziranje priredbi; vođenje obrazovnih seminara u svezi s medicinskim pitanjima; vođenje tečajeva, seminara i radionica; vođenje seminara i kongresa; organiziranje i održavanje seminara; organiziranje i održavanje kongresa; organiziranje seminara i konferencija; organiziranje i održavanje konferencija; organiziranje izložbi u kulturne ili obrazovne svrhe; organiziranje društveno sportskih i kulturnih događaja; kulturne i sportske aktivnosti; organizacija i izvođenje seminara i radionica [osposobljavanje]; vođenje radionica [osposobljavanje]; obuka u području medicine; radionice (organiziranje i vođenje -) [obuka]; obuka	
	44	bolnička njega; zdravstveni centri; savjetovanje povezano s psihološkom pomoći u svezi s medicinskim oboljenjima; psihološke konzultacije; psihološko savjetovanje; psihoterapija; terapijske usluge; savjetovanje o farmaciji; medicinska pomoć; medicinske usluge	

(210)	Z20231232A	(220)	18.12.2023.
		(442)	26.04.2024.
(731)	Mihailo Radosavljević		
	Ulica braće Cvijića 26, 10000 Zagreb, HR		
(740)	Nicole Kwiatkowski, Zagreb, HR		
(540)			

NEVIDLJIVA TOP LISTA

(511)	35	usluge oglašavanja, marketinga i promidžbe; usluge poslovne pomoći, upravljanja i administracije; usluge oglašavanja, promicanja i marketinga; produkcija kino reklama; produkcija informativnih reklama; produkcija programa za teletrgovinu; produkcija emisija za tele kupovinu; produkcija i distribucija radijskih i televizijskih reklama	
	41	televizijska produkcija; produkcija dokumentaraca; produkcija glazbe; glazbena produkcija; kazališna produkcija; produkcija priredba; produkcija animacija; produkcija filmova; produkcija kabarea; produkcija predstava; emisije (produkcija -); produkcija priredbi; produkcija opera; produkcija sportskih događaja; produkcija radijskih emisija; radijski programi (produkcija -); produkcija radijskih programa; produkcija emisija uživo; produkcija kazališnih priredbi; produkcija kazališnih predstava; produkcija tv emisija; produkcija televizijskih sadržaja; produkcija televizijskih programa; produkcija televizijskih emisija; organiziranje kazališnih produkcija; produkcija audio zabave; produkcija kinematografskih filmova; produkcija kino filmova; produkcija glazbenih snimaka; produkcija humorističkih predstava; produkcija snimljenih istraživanja; produkcija televizijskih filmova; produkcija klizačkih priredbi; produkcija glazbenih programa; produkcija audiovizualnih snimaka; produkcija izvedbi uživo; produkcija video filmova; produkcija glazbenih	

koncerata; produkcija koturaljkaških priredbi; produkcija audio programa; produkcija emisija za talente; produkcija programa kabelaške televizije; programi kabelaške televizije (produkcija-); produkcija glazbenih video spotova; produkcija televizijskih programa uživo; produkcija produkcija za filmove; produkcija filmova za osposobljavanje; produkcija televizijskih zabavnih programa; produkcija televizijskih zabavnih sadržaja; produkcija audio / vizualnih prezentacija; produkcija obrazovnih televizijskih programa; produkcija priredbi i filmova; produkcija audio master snimaka; produkcija zabavnih događanja uživo; produkcija filmova u studijima; produkcija televizijskih zabavnih igara; produkcija unaprijed snimljenih kino filmova; produkcija zabavnih emisija s plesačima; produkcija unaprijed snimljenih video filmova; produkcija sportskih događaja za radio; produkcija sportskih događaja za film; produkcija posebnih efekata za radio; posebni efekti (produkcija -) za radio; produkcija televizijskih obrazovnih programa uživo; produkcija i prezentacija radijskih programa; produkcija filmova na temi nogometa; produkcija zvučnih i glazbenih snimaka; produkcija filmova u obrazovne svrhe; filmska produkcija u obrazovne svrhe; produkcija televizijskih i kino filmova; filmska produkcija, osim reklamnih filmova; produkcija radijskih i televizijskih programa; posebni efekti (produkcija -) za filmove; televizijska, radijska i filmska produkcija; produkcija posebnih efekata za televiziju; posebni efekti (produkcija -) za televiziju; produkcija televizijskih zabavnih programa uživo; produkcija video i dvd filmova; produkcija predstava u zabavnim parkovima; predstavljanje božićnih glazbenih produkcija uživo; organiziranje, produkcija i prezentacija kazališnih predstava; produkcija neprekidne serije animiranih avanturističkih emisija; audio i video produkcija i fotografija; produkcija grafičkih isječaka iz kino filmova; produkcija zabavnih emisija sa sudjelovanjem pjevača; produkcija obrazovnih zvučnih i video snimaka; produkcija isječaka iz animiranih kino filmova; produkcija audio traka u zabavne svrhe; produkcija radijskih programa i televizijskih programa; produkcija radijskih programa ili televizijskih programa; televizijski programi (produkcija i radijskih i -); produkcija zabavnih emisija sa sudjelovanjem glazbenicima; produkcija zabavnih sadržaja u obliku videokasete; produkcija zabavnih emisija s plesačima i pjevačima; produkcija glazbenih uradaka u studiju za snimanje; produkcija zabavnih sadržaja u obliku zvučnih snimaka; produkcija radijskih i televizijskih emisija i programa; produkcija animacijskih programa i akcijskih programa uživo; produkcija zabavnih sadržaja u obliku televizijskih programa; usluge zabavnih parkova na temu radijskih produkcija; produkcija zabavnih sadržaja u obliku televizijskih serija; produkcija animiranih programa za televiziju i kabelašku televiziju; produkcija i iznajmljivanje materijala za obrazovanje i poduku; produkcija zvučnih zapisa, videozapisa, multimedijskih sadržaja i fotografija; zabava u obliku produkcija kazališnih predstava uz večeru; produkcija televizijskih programa za emitiranje na mobilnim uređajima; produkcija i vođenje vježbi za glazbene tečajeve i programe; produkcija tečajnog materijala koji se dijeli na stručnim tečajevima; produkcija tečajnog materijala koji se dijeli na stručnim predavanjima; produkcija tečajnog materijala koji se dijeli na stručnim seminarima; produkcija filmova na dvd-ovima i cd-rom-ovima; produkcija zvučnih i slikovnih snimaka na nositeljima zvuka i slike; produkcija tečajnog materijala koji se dijeli na tečajevima na temi upravljanja; produkcija tečajnog materijala koji se dijeli na seminarima u svezi s upravljanjem; produkcija tečajnog materijala koji se dijeli na predavanjima u svezi s upravljanjem

45 licenciranje prava u vezi s televizijskim produkcijama [pravne usluge]; licenciranje prava u vezi s audio produkcijama [pravne usluge]; licenciranje prava u vezi s video produkcijama [pravne usluge]; licenciranje prava u vezi s televizijskim, video i radio programima, produkcijama i formatima [pravne usluge]

(210)	Z20240167A	(220)	22.02.2024.
		(442)	26.04.2024.
(731)	Zdravko Zebec		
	Bolnička cesta 96, 10000 Zagreb, HR		
(740)	FORINPRO d.o.o., Zagreb, HR		
(540)			



- (591) bijela, crna
(531) 25.01; 25.01.25; 23.01.01; 26.03.23; 29.01.08
(511) **35** poslovno savjetovanje; poslovno savjetovanje o franšizama; poslovna pomoć u svezi franšiza; pružanje pomoći u području upravljanja franšizama; pružanje poslovnih savjeta koji se odnose na franšize; savjeti za vođenje poduzeća kao franšiza; savjetodavne usluge poslovnog upravljanja koje se odnose na franšize; savjetodavne usluge u svezi s promidžbom franšize; savjetodavne usluge u svezi s poslovnim upravljanjem fitness centрова; savjeti u svezi s poslovnim upravljanjem fitness klubova; usluge davatelja franšize, odnosno pomoć u pokretanju ili vođenju industrijskih ili komercijalnih poduzeća; usluge pomoći u poslovanju u franšiznom sustavu; vođenje franšize (poslovne savjetodavne usluge koje se odnose na -)
- 41** usluge fitness centra; fitness centri (upravljanje -); vođenje fitness satova; usluge fitness kluba; usluge kluba zdravlja [fitness]; usluge osobnih trenera [fitness]; sportske i fitness usluge; usluge vođenog tjelesnog vježbanja [fitness]; poduka iz fitnessa u zraku; pružanje objekata i opreme za fitness i tjelovježbu; savjetodavne usluge u svezi s tjelesnim aktivnostima [fitness]; objavljivanje, izvještavanje i pisanje tekstova; obrazovne, zabavne i sportske usluge; predbilježba i rezervacija ulaznica za događanja i aktivnosti u području obrazovanja, zabave i sporta; prevođenje i tumačenje; obrazovanje, zabava i sport; prijevod stranih jezika; usluge prevođenja; administriranje [organiziranje] kulturnih aktivnosti; administriranje [organiziranje] usluga igranja; administriranje [organiziranje] usluga za zabavu; akreditacija stručnih kompetencija; digitalne glazbe [nije za preuzimanje] omogućena na internetu; bojanje lica; dodjela [organiziranje] nagrada za videomaterijale; emisije (produkcija -); festivali (organiziranje -) u rekreativne svrhe; filmovi (prikazivanje igranih filmova); filmska zabava; glazbenih događaja (organiziranje -); hoteljerske usluge [zabava]; igre escape room [zabava]; igre na sreću; informacije o razonodi; informacije o zabavi; informacije u svezi s rekreacijom; informacije u vezi s kulturnim aktivnostima; informativne i savjetodavne usluge u svezi s razonodom; informativne usluge u svezi s rekreacijom; informativne usluge za zabavu; interaktivna zabava; izbora ljepote (organiziranje -); izbora ljepote (vođenje -); izložba životinja; izložbe životinja; izložbe životinja (vođenje -); iznajmljivanje objekata za rekreaciju; izvođenje kulturnih događanja; klubski objekti i oprema za rekreaciju (pružanje-); klupske usluge [diskoteke]; kulturne usluge; kulturne i sportske aktivnosti; kulturne aktivnosti; korporativna gostoljubivost [zabava]; konzultantske usluge u području zabave koje se pružaju putem interneta; konzultantske usluge u području zabave; konzultacije u svezi s planiranjem zabava; komponiranje pjesama; ljetni kampovi [zabavni i obrazovni]; ljetovanje (usluge kampova za ljetovanje) [razonoda]; muške plesne predstave; noćni klubovi; obavijesti o razonodi; obavijesti u svezi rekreacije; obavijesti u svezi s rekreacijom; obrazovanje i poduka; obrazovanje i obuka u području glazbe i zabave; objekti za rekreaciju; organizacija i provođenje zabavnih manifestacija; organizacija i prikazivanje predstava; organizacija i izvođenje sastanaka u području zabave; organizacija sportskih aktivnosti za ljetne kampove; organizacija zabavnih i kulturnih događaja; organiziranje grupnih rekreacijskih aktivnosti; organiziranje fantasy sportskih liga; organiziranje društveno sportskih i kulturnih događaja; organiziranje događaja u zabavne svrhe; organiziranje događaja u kulturne, zabavne i sportske svrhe; organiziranje igara sa sudjelovanjem gledatelja; organiziranje kluba obožavatelja; organiziranje pružanja objekata za rekreaciju; organiziranje razonode; organiziranje rekreacijskih aktivnosti;

organiziranje rekreacijskih događanja; organiziranje rekreacijskih turnira; planiranje posebnih događanja; ponuda kućica na napuhavanje za rekreaciju; ponuda rekreacijskih aktivnosti; pružanje informacija o rekreaciji; pružanje informacija o zabavi; pružanje informacija o zabavnim sadržajima putem računalnih mreža; pružanje igara; pružanje objekata i sredstava u razonodne svrhe; pružanje objekata za rekreacijske aktivnosti; pružanje objekata za rekreaciju; pružanje objekata za rekreativne aktivnosti; pružanje rekreacijskih događanja; pružanje površina za rekreaciju; rekreacija (podaci u svezi s -); rekreativni kampovi; rekreacijski objekti (pružanje -); sportske i kulturne aktivnosti; svečanosti (organiziranje -) u rekreativne svrhe; ugovaranje sudjelovanja osoba poznatih u svijetu sporta na događanjima [usluge promotora]; usluge iznajmljivanja opreme i objekata za obrazovanje, zabavu, sport i kulturu; usluge pružanja rekreacijskih sadržaja; usluge pružanja poduke i obrazovanja; usluge pružanja informacija o rekreativnim aktivnostima; usluge rekreacije za slobodno vrijeme; usluge zabave, obrazovanja i podučavanja; usluge zabavnog centra; zabavne usluge u stankama na sportskim događajima; zabavom (informacije u svezi sa -); objavljivanje, izvještavanje i pisanje tekstova; obrazovne, zabavne i sportske usluge; predbilježba i rezervacija ulaznica za događanja i aktivnosti u području obrazovanja, zabave i sporta; prevođenje i tumačenje; obrazovanje, zabava i sport; prijevod stranih jezika; usluge prevođenja; usluge nabave karata za sportske događaje; usluge nabave karata za zabavne događaje; izdavanje karata; izdavanje knjiga; izdavanje kataloga; izdavanje informativnih listova; izdavanje i uređivanje tiskanica; izdavanje godišnjaka; izdavanje novina; izdavanje novina za klijente na internetu; izdavanje novina, mjesečnika, kataloga i brošura; izdavanje novinskih brošura; izdavanje multimedijskog materijala na internetu; izdavanje knjiga u svezi sa razonodom; izdavanje knjiga za poduku; objavljivanje brošura; objavljivanje letaka; objavljivanje tiskanog materijala; objavljivanje tiskanog materijala i tiskanih publikacija; objavljivanje tiskovina, uključujući u elektroničkom obliku, osim za reklamne svrhe; usluge pisanja blogova

(210)	Z20240169A	(220)	22.02.2024.
		(442)	26.04.2024.

(731) **Zdravko Zebec**
Bolnička cesta 96, 10000 Zagreb, HR
(740) FORINPRO d.o.o., Zagreb, HR
(540)

SPARTA GYM

- (511) **35** poslovno savjetovanje; poslovno savjetovanje o franšizama; poslovna pomoć u svezi franšiza; pružanje pomoći u području upravljanja franšizama; pružanje poslovnih savjeta koji se odnose na franšize; savjeti za vođenje poduzeća kao franšiza; savjetodavne usluge poslovnog upravljanja koje se odnose na franšize; savjetodavne usluge u svezi s promidžbom franšize; savjetodavne usluge u svezi s poslovnim upravljanjem fitness centрова; savjeti u svezi s poslovnim upravljanjem fitness klubova; usluge davatelja franšize, odnosno pomoć u pokretanju ili vođenju industrijskih ili komercijalnih poduzeća; usluge pomoći u poslovanju u franšiznom sustavu; vođenje franšize (poslovne savjetodavne usluge koje se odnose na -)

(210)	Z20240189A	(220)	23.02.2024.
		(442)	26.04.2024.

(731) **HRVATSKA GOSPODARSKA KOMORA**
Roosevelto trg 2, 10000 Zagreb, HR
(540)

(591) crvena, crna, bijela
(531) 26.04.01; 26.04.07; 26.04.09; 27.05.01

- (511) **35** pomoć u radu trgovačkim poduzećima
36 usluge istraživanja tržišta u području financija

(210) Z20240190A (220) 23.02.2024.
(442) 26.04.2024.

(731) **HRVATSKA GOSPODARSKA KOMORA**
Rooseveltov trg 2, 10000 Zagreb, HR

(540)



- (591) crvena, crna, bijela
(531) 26.04.01; 26.04.07; 26.04.09; 27.05.01
(511) **35** pomoć u radu trgovačkim poduzećima
36 usluge istraživanja tržišta u području financija
41 organiziranje i vođenje konferencija, seminara i kongresa
42 znanstvene i tehnološke usluge, kao i pripadajuće usluge istraživanja i koncepcije

(210) Z20240191A (220) 23.02.2024.
(442) 26.04.2024.

(731) **HRVATSKA GOSPODARSKA KOMORA**
Rooseveltov trg 2, 10000 Zagreb, HR

(540)



- (591) crvena, crna, bijela
(531) 26.04.01; 26.04.07; 26.04.09; 27.05.01
(511) **35** pomoć u radu trgovačkim poduzećima; organiziranje trgovačkih sajmova
41 organiziranje i vođenje konferencija, seminara i kongresa
42 znanstvene i tehnološke usluge, kao i pripadajuće usluge istraživanja i koncepcije; usluge industrijskih analiza i istraživanja

(210) Z20240192A (220) 23.02.2024.
(442) 26.04.2024.

(731) **HRVATSKA GOSPODARSKA KOMORA**
Rooseveltov trg 2, 10000 Zagreb, HR

(540)



- (591) crvena, crna, bijela
(531) 26.04.01; 26.04.07; 26.04.09; 27.05.01
(511) **35** pomoć u radu trgovačkim poduzećima
41 organiziranje i vođenje konferencija, seminara i kongresa
42 znanstvene i tehnološke usluge, kao i pripadajuće usluge istraživanja i koncepcije

RAZRED 36

(210) Z20231174A (220) 30.11.2023.
(442) 26.04.2024.

(731) **VIENNA SEA VILLAGE d.o.o. za graditeljstvo i usluge**
Ulica Republike Austrije 31, 10000 Zagreb, HR

(740) Marko Andrijanić, Zagreb, HR
(540)



- (591) plava, crvena, crna
(531) 27.05.01; 27.05.11; 27.05.22; 29.01.01; 29.01.04; 29.01.08
(511) **36** usluge iznajmljivanja nekretnina

RAZRED 39

(210) Z20231141A (220) 21.11.2023.
(442) 26.04.2024.

(731) **PELAGO EXCURSIONS d.o.o.**
Franje Iskre 4, 52210 Rovinj, HR

(740) Katarina Bulić Bestulić, Pula, HR
(540)

ANDANA SEA TOURS

- (511) **39** agencijske usluge za organizaciju krstarenja; agencijske usluge za organizaciju prijevoza osoba; aranžman krstarenja; boca i skupljanje limenki za recikliranje; brodski prijevoz; cestovni prijevoz putnika; davanje uputa za vožnju u svrhu putovanja; dogovaranje eko putovanja i eko tura putem web stranice; dogovaranje eko-obilazaka putem web stranice; dogovaranje i izvođenje krstarenja, putovanja i izleta; dogovaranje i rezervacija eko putovanja i eko tura putem web stranice; dogovaranje i rezervacija gradskih autobusnih tura; dogovaranje i rezervacija izleta; dogovaranje i rezervacija izleta i razgledavanja; dogovaranje i rezervacija jednodnevnih izleta; dogovaranje i rezervacija krstarenja; dogovaranje i rezervacija putovanja u poslovne ili slobodne svrhe; dogovaranje i rezervacija putovanja, krstarenja i razgledavanja; dogovaranje i rezervacija razgledavanja, putovanja; dogovaranje izleta u sklopu paket aranžmana; dogovaranje putovanja kao bonus programa za korisnike kreditnih kartica; dogovaranje putovanja koje udruga pruža svojim članovima; dogovaranje putovanja turističkih agencija; dogovaranje putovanja za paket aranžmane; informacije o putovanju; informacije o putovanju o poremećajima zbog nepovoljnih vremenskih uvjeta; iznajmljivanje vozila; krstarenja brodom; lučke usluge [usluge pristaništa]; lučke usluge [vez za čamce, vez za brodove, skladištenje]; morsko tegljenje; najam automobila; najam automobila, garaže i parkirnog mjesta; najam bicikala; najam broda; najam čamaca, automobila, bicikala, ronilačkih zvana i ronilačkih odijela; najam glisera; najam GPS opreme za navigacijske svrhe; najam hidroaviona; najam jahti; najam jedrenjaka; najam jedrilica; najam kanua; najam kombija u pokretu; najam morskih plovila; najam motocikla; najam motornih cestovnih vozila; najam motornih čamaca; najam motornih kolica za golf; najam motornih kućica; najam motornih skutera; najam motornih vozila; najam motornih vozila, brodova i zrakoplova; najam navigacijskih sustava; najam oceanskih teretnjaka; najam plovila; najam plovila, jahti, brodova, čamaca i vodenih vozila; najam prijevoznih vozila; najam rezervacija i pružanje brodova; najam rezervacija i pružanje čamaca na vesla, motornih čamaca, jedrenjaka i kanua; najam rezervacija i pružanje jahti; najam sigurnosnih bespilotnih letjelica; najam sigurnosnih sjedala za djecu, za vozila; najam skutera za prijevoz; najam sportskih automobila; najam vozova za brodove; najam vodenih vozila; najam, rezervacija i nabava brodova, čamaca na vesla, motornih čamaca, jedrenjaka, kanua i drugih plovila; najam, rezervacija i pružanje putničkih brodova; organizacija, rezervacija i dogovaranje izleta, jednodnevnih izleta i razgledavanja; organizacija izleta; organizacija putovanja; organizacija putovanja i izleta brodom; organizacija putovanja zrakom i morem; organizacija putovanja zrakom i morem za paket aranžmane; organizacija putovanja, izleta i krstarenja; organizacija putovanja za studijska, jezična i obrazovna putovanja; organizacija usluga turističkog

vodiča; organiziranje i provođenje prilagodljivih izleta; organiziranje i rezervacija putovanja, izleta i krstarenja; organiziranje i rezerviranje izleta promatranja kitova [razgledavanje putovanja]; organiziranje i vođenje džungle i safari ekspedicija u svrhu putovanja; organiziranje i vođenje ekspedicija konja u svrhu putovanja; organiziranje i vođenje kajakaških tura u svrhu putovanja; organiziranje i vođenje kanu ekspedicija u svrhu putovanja; organiziranje izleta za turiste; organiziranje izleta, jednodnevnih izleta i razgledavanja; organiziranje jednodnevnih izleta; organiziranje jednodnevnih izleta, putovanja na odmor i razgledavanja; organiziranje krstarenja; organiziranje prijevoza i jednodnevnih izleta za osobe s invaliditetom; organiziranje prijevoza i putovanja; organiziranje prijevoza za izlete na krucerima; organiziranje prijevoza za putnike; organiziranje prijevoza za putničke ture; organiziranje razgledavanja izleta u sklopu paket aranžmana; organiziranje razgledavanja, izleta i izleta; organiziranje razgledavanja, putovanja; organiziranje usluga prijevoza za izlete, jednodnevnih izleta i razgledavanje; organiziranje usluga prijevoza za razgledavanje grada i druge izlete u razgledavanje; osiguravanje parkirališta za automobile; osiguravanje vozila za ture i izlete; planiranje i dogovaranje razgledavanja, putovanja, izleta i jednodnevnih izleta; planiranje i rezervacija putovanja i prijevoza, elektroničkim putem; planiranje i rezervacija putovanja zrakoplovom, elektroničkim putem; planiranje rute putovanja; planiranje, dogovaranje i rezervacija putovanja; planiranje, dogovaranje i rezervacija putovanja elektroničkim putem; pomorske usluge suhog pristajanja za prijevoz vodenih vozila na kopno; prijevoz automobilom; prijevoz automobilom i pružanje informacija koje se na njega odnose; prijevoz kopnenim, vodenim i zračnim vozilima; prijevoz morem; prijevoz osoba i robe cestom, željeznicom, morem i zrakom; prijevoz osoba i robe cestom, željeznicom, vodom i zrakom; prijevoz osoba i robe kopnom, morem i zrakom; prijevoz osoba i robe kopnom, zrakom i vodom; prijevoz putnika; prijevoz putnika cestom, morem i zrakom; prijevoz putnika i robe brodom; prijevoz putnika i robe cestom, željeznicom, brodom i zrakom; prijevoz putnika i robe cestom, željeznicom, morem i zrakom; prijevoz putnika i robe cestom, željeznicom, vodom i zrakom; prijevoz putnika krucerom; prijevoz putnika motornim vozilom, autobusom, vlakom, brodom i zrakoplovom; prijevoz putnika rijekom, željeznicom, trajektom, automobilom i brodom; prijevoz putnika unutarnjim vodama; prijevoz putnika vlakom, trajektom, motornim vozilom i brodom; prijevoz putnika u vozilima kojima upravlja vozač; prijevoz putničkih brodova; pružanje informacija o prijevozu; pružanje informacija o prijevozu putem web stranice; pružanje informacija o putovanju; pružanje informacija o putovanju iz internetske računalne baze podataka; pružanje informacija o putovanju putem internetske baze podataka koja se može pretraživati; pružanje informacija o putovanju putem web stranice; pružanje informacija o turističkim putovanjima; pružanje informacija o turističkim putovanjima putem interneta; pružanje prijevoza starijim ili nemoćnim osobama; pružanje prilagođenih uputa za vožnju; rezervacija eko-izleta putem web stranice; rezervacija eko putovanja i eko tura putem web stranice; rezervacija i rezervacija krstarenja; rezervacija i rezervacija prijevoza putnika krucerom; rezervacija i rezervacija prijevoza za izlete; rezervacija i rezervacija prijevoza za mačke; rezervacija i rezervacija prijevoza za pse; rezervacija i rezervacija prijevoza za putnike ograničene pokretljivosti; rezervacija i rezervacija prijevoza za slijepe i slabovidne putnike; rezervacija i rezervacija prijevoza za turiste; rezervacija i rezervacija prijevoza za druge putem web stranice; rezervacija karata za putovanje; rezervacija karata za putovanje vlakom; rezervacija karata za putovanje zrakoplovom; rezervacija karte; rezervacija morskih prolaza; rezervacija najma automobila; rezervacija parkirališta u zračnoj luci; rezervacija prijevoza; rezervacija putovanja, izleta i krstarenja; rezervacija putovanja putem agencija; rezervacija putovanja putem agencija trećih strana; rezervacija putovanja putem turističkih ureda; rezervacija razgledavanja, putovanja; rezervacija razgledavanja izleta putem agencija; rezervacija sjedala za putovanje; rezervacija sjedala za putovanje autobusom; rezervacija sjedala za putovanje željeznicom; rezervacija sjedala za zračni prijevoz; rezervacija usluga putovanja; rezervacija vozila za

iznajmljivanje; savjetovanje o putovanjima; savjetovanje u području turističkih putovanja i razgledavanja izleta putem telefonskih pozivnih centara i telefonskih linija; savjetovanje u području usluga skladištenja koje pružaju telefonski pozivni centri i telefonske linije; savjetovanje u području zračnog prometa; savjetovanje u vezi s prijevozom, pakiranjem i skladištenjem robe; savjetovanje u vezi s skladištenjem i prijevozom robe; savjetovanje u vezi s turističkim putovanjima i razgledavanjem; savjetovanje u vezi s uslugama putovanja, prijevoza i skladištenja; savjetovanje i informacije koje se odnose na usluge zračnog prijevoza robe i ljudi; savjetovanje, informiranje i usluge rezervacije koje se odnose na putovanja; skladište plovila; službe spašavanja brodova; taksij prijevoz; turistički vodič, escort i kurirske službe; upravljanje turama; usluge booking agencije za najam automobila; usluge dijeljenja automobila; usluge dijeljenja bicikala; usluge iznajmljivanja koje se odnose na prijevoz, skladištenje i putovanja; usluge iznajmljivanja plovila, jahti, čamaca i vodenih vozila; usluge krucera; usluge krucera su prijevoz brodom za užitak; usluge kućica za čamce; usluge marina; usluge marina [vez, vez, skladištenje]; usluge najma jahti; usluge najma jahti i plovila; usluge on-line putovanja i rezervacije putovanja; usluge planiranja ruta putovanja; usluge preplate na automobile; usluge preplate na automobile usluge dijeljenja automobila; usluge prijave zračnog prijevoznika putem interneta za druge; usluge prijevoza i iznajmljivanja vozila; usluge rezervacije putovanja i prijevoza; usluge rezervacije putovanja i rezervacije koje se pružaju u vezi s lojalnošću korisnika ili čestim programom kupca; usluge rezervacije putovanja i rezervacije koje se pružaju u vezi sa shemom čestih letaka; usluge rezervacije putovanja na odmor; usluge rezervacije putovanja za programe čestih letaka zračnih prijevoznika; usluge savjetovanja o putovanjima; usluge turističkog informiranja koje se odnose na putovanja; usluge turističkog vodiča; usluge turističkog vodiča i informacija o putovanjima; usluge upravljanja voznim parkom u području praćenja i nadzora voznih parkova; usluge upravljanja voznim parkom u području praćenja voznih parkova; usluge vozača; usluge vozača i pilotiranja; usluge najma automobila s vozačem; vođenje turističkih tura; zračni pomorski prijevoz; šoferi; provođenje razgledavanja avionom; provođenje razgledavanja autobusom; provođenje razgledavanja biciklom; provođenje razgledavanja putovanja; provođenje ili pratnja turističkih tura; kompjuterizirane usluge rezervacije putovanja; usluge dostavljača putovanja i turističkih vodiča; užitak brodskog prijevoza; krstarenja brodom za užitak; organiziranje i rezervacija razgledavanja, putovanja; pružanje usluga putovanja iz shema čestih letaka; putovanja i krstarenja; izleti i usluge rezervacije karata; najam vozila; najam vozila za prijevoz; najam vozila za putovanje; oporavak vozila [prijevoz]; pomorski prijevoz; prijevoz putnika željeznicom; ugovaranje eko-putovanja putem web stranice; ugovaranje i rezervacija eko putovanja putem web stranice; ugovaranje i rezervacija putovanja; ugovaranje i rezervacija putovanja za paket aranžmane; ugovaranje i rezervacija turističkih putovanja i razgledavanja; ugovaranje najma automobila u sklopu paket aranžmana; ugovaranje putovanja na odmor; ugovaranje usluga prijevoza putnika za druge putem internetske aplikacije; ugovaranje usluga prijevoza za razgledavanje; ugovaranje usluga prijevoza za razgledavanje i izlete; ugovaranje usluga prijevoza za razgledavanje u sklopu paket aranžmana; ugovaranje prijevoza

(210)	Z20231142A	(220)	21.11.2023.
		(442)	26.04.2024.
(731)	PELAGO EXCURSIONS d.o.o. Franje Iskre 4, 52210 Rovinj, HR		
(740)	Katarina Bulić Bestulić, Pula, HR		
(540)			



(531) 03.09.04; 06.07.25; 06.19.16; 07.01.03; 27.05.01; 27.05.10;
29.01.08; 29.01.11

(511) **39** agencijske usluge za organizaciju krstarenja; agencijske usluge za organizaciju prijevoza osoba; aranžman krstarenja; boca i skupljanje limenki za recikliranje; brodski prijevoz; cestovni prijevoz putnika; davanje uputa za vožnju u svrhu putovanja; dogovaranje eko putovanja i eko tura putem web stranice; dogovaranje eko-obilazaka putem web stranice; dogovaranje i izvođenje krstarenja, putovanja i izleta; dogovaranje i rezervacija eko putovanja i eko tura putem web stranice; dogovaranje i rezervacija gradskih autobusnih tura; dogovaranje i rezervacija izleta; dogovaranje i rezervacija izleta i razgledavanja; dogovaranje i rezervacija jednodnevnih izleta; dogovaranje i rezervacija krstarenja; dogovaranje i rezervacija putovanja u poslovne ili slobodne svrhe; dogovaranje i rezervacija putovanja, krstarenja i razgledavanja; dogovaranje i rezervacija razgledavanja, putovanja; dogovaranje izleta u sklopu paket aranžmana; dogovaranje putovanja kao bonus programa za korisnike kreditnih kartica; dogovaranje putovanja koje udruga pruža svojim članovima; dogovaranje putovanja turističkih agencija; dogovaranje putovanja za paket aranžmane; informacije o putovanju; informacije o putovanju o poremećajima zbog nepovoljnih vremenskih uvjeta; iznajmljivanje vozila; krstarenja brodom; lučke usluge [usluge pristajanja]; lučke usluge [vez za čamce, vez za brodove, skladištenje]; morsko tegljenje; najam automobila; najam automobila, garaže i parkirnog mjesta; najam bicikala; najam broda; najam čamaca, automobila, bicikala, ronilačkih zvana i ronilačkih odijela; najam glisera; najam GPS opreme za navigacijske svrhe; najam hidroaviona; najam jahti; najam jedrenjaka; najam jedrilica; najam kanua; najam kombija u pokretu; najam morskih plovila; najam motocikla; najam motornih cestovnih vozila; najam motornih čamaca; najam motornih kolica za golf; najam motornih kućica; najam motornih skutera; najam motornih vozila; najam motornih vozila, brodova i zrakoplova; najam navigacijskih sustava; najam oceanskih teretnjaka; najam plovila; najam plovila, jahti, brodova, čamaca i vodenih vozila; najam prijevoznih vozila; najam rezervacija i pružanje brodova; najam rezervacija i pružanje čamaca na vesla, motornih čamaca, jedrenjaka i kanua; najam rezervacija i pružanje jahti; najam sigurnosnih bespilotnih letjelica; najam sigurnosnih sjedala za djecu, za vozila; najam skutera za prijevoz; najam sportskih automobila; najam vezova za brodove; najam vodenih vozila; najam, rezervacija i nabava brodova, čamaca na vesla, motornih čamaca, jedrenjaka, kanua i drugih plovila; najam, rezervacija i pružanje putničkih brodova; organizacija, rezervacija i dogovaranje izleta, jednodnevnih izleta i razgledavanja; organizacija izleta; organizacija putovanja; organizacija putovanja i izleta brodom; organizacija putovanja zrakom i morem; organizacija putovanja zrakom i morem za paket aranžmane; organizacija putovanja, izleta i krstarenja; organizacija putovanja za studijska, jezična i obrazovna putovanja; organizacija usluga turističkog vodiča; organiziranje i provođenje prilagodljivih izleta; organiziranje i rezervacija putovanja, izleta i krstarenja; organiziranje i rezerviranje izleta promatranja kitova [razgledavanje putovanja]; organiziranje i vođenje džungle i satari ekspedicija u svrhu putovanja; organiziranje i vođenje ekspedicija konja u svrhu putovanja; organiziranje i vođenje kajakaških tura u svrhu putovanja; organiziranje i vođenje kanu ekspedicija u svrhu putovanja; organiziranje izleta za turiste; organiziranje izleta, jednodnevnih izleta i razgledavanja; organiziranje jednodnevnih izleta; organiziranje jednodnevnih izleta, putovanja na odmor i razgledavanja; organiziranje krstarenja; organiziranje prijevoza i jednodnevnih izleta za osobe s

invaliditetom; organiziranje prijevoza i putovanja; organiziranje prijevoza za izlete na krizerima; organiziranje prijevoza za putnike; organiziranje prijevoza za putničke ture; organiziranje razgledavanja izleta u sklopu paket aranžmana; organiziranje razgledavanja, izleta i izleta; organiziranje razgledavanja, putovanja; organiziranje usluga prijevoza za izlete, jednodnevnih izleta i razgledavanje; organiziranje usluga prijevoza za razgledavanje grada i druge izlete u razgledavanje; osiguravanje parkirališta za automobile; osiguravanje vozila za ture i izlete; planiranje i dogovaranje razgledavanja, putovanja, izleta i jednodnevnih izleta; planiranje i rezervacija putovanja i prijevoza, elektroničkim putem; planiranje i rezervacija putovanja zrakoplovom, elektroničkim putem; planiranje rute putovanja; planiranje, dogovaranje i rezervacija putovanja; planiranje, dogovaranje i rezervacija putovanja elektroničkim putem; pomorske usluge suhog pristajanja za prijevoz vodenih vozila na kopno; prijevoz automobilom; prijevoz automobilom i pružanje informacija koje se na njega odnose; prijevoz kopnenim, vodenim i zračnim vozilima; prijevoz morem; prijevoz osoba i robe cestom, željeznicom, morem i zrakom; prijevoz osoba i robe cestom, željeznicom, putničkim brodom i zrakom; prijevoz osoba i robe cestom, željeznicom, vodom i zrakom; prijevoz osoba i robe kopnom, morem i zrakom; prijevoz osoba i robe kopnom, zrakom i vodom; prijevoz putnika; prijevoz putnika cestom, morem i zrakom; prijevoz putnika i robe brodom; prijevoz putnika i robe cestom, željeznicom, brodom i zrakom; prijevoz putnika i robe cestom, željeznicom, morem i zrakom; prijevoz putnika i robe cestom, željeznicom, vodom i zrakom; prijevoz putnika krizerom; prijevoz putnika motornim vozilom, autobusom, vlakom, brodom i zrakoplovom; prijevoz putnika rijekom, željeznicom, trajektom, automobilom i brodom; prijevoz putnika unutarnjim vodama; prijevoz putnika vlakom, trajektom, motornim vozilom i brodom; prijevoz putnika u vozilima kojima upravlja vozač; prijevoz putničkih brodova; pružanje informacija o prijevozu; pružanje informacija o prijevozu putem web stranice; pružanje informacija o putovanju; pružanje informacija o putovanju iz internetske računalne baze podataka; pružanje informacija o putovanju putem internetske baze podataka koja se može pretraživati; pružanje informacija o putovanju putem web stranice; pružanje informacija o turističkim putovanjima; pružanje informacija o turističkim putovanjima putem interneta; pružanje prijevoza starijim ili nemoćnim osobama; pružanje prilagođenih uputa za vožnju; rezervacija eko-izleta putem web stranice; rezervacija eko putovanja i eko tura putem web stranice; rezervacija i rezervacija krstarenja; rezervacija i rezervacija prijevoza putnika krizerom; rezervacija i rezervacija prijevoza za izlete; rezervacija i rezervacija prijevoza za mačke; rezervacija i rezervacija prijevoza za pse; rezervacija i rezervacija prijevoza za putnike ograničene pokretljivosti; rezervacija i rezervacija prijevoza za slijepe i slabovidne putnike; rezervacija i rezervacija prijevoza za turiste; rezervacija i rezervacija prijevoza za druge putem web stranice; rezervacija karata za putovanje; rezervacija karata za putovanje vlakom; rezervacija karata za putovanje zrakoplovom; rezervacija karte; rezervacija morskih prolaza; rezervacija najma automobila; rezervacija parkirališta u zračnoj luci; rezervacija prijevoza; rezervacija putovanja, izleta i krstarenja; rezervacija putovanja putem agencija; rezervacija putovanja putem agencija trećih strana; rezervacija putovanja putem turističkih ureda; rezervacija razgledavanja, putovanja; rezervacija razgledavanja izleta putem agencija; rezervacija sjedala za putovanje; rezervacija sjedala za putovanje autobusom; rezervacija sjedala za putovanje željeznicom; rezervacija sjedala za zračni prijevoz; rezervacija usluga putovanja; rezervacija vozila za iznajmljivanje; savjetovanje o putovanjima; savjetovanje u području turističkih putovanja i razgledavanja izleta putem telefonskih pozivnih centara i telefonskih linija; savjetovanje u području usluga skladištenja koje pružaju telefonski pozivni centri i telefonske linije; savjetovanje u području zračnog prometa; savjetovanje u vezi s prijevozom, pakiranjem i skladištenjem robe; savjetovanje u vezi s skladištenjem i prijevozom robe; savjetovanje u vezi s turističkim putovanjima i razgledavanjem; savjetovanje u vezi s uslugama putovanja, prijevoza i skladištenja; savjetovanje i informacije koje se odnose na usluge zračnog prijevoza robe i ljudi; savjetovanje, informiranje i usluge rezervacije koje se odnose na

putovanja; skladište plovila; službe spašavanja brodova; taksij prijevoz; turistički vodič, escort i kurirske službe; upravljanje turama; usluge booking agencije za najam automobila; usluge dijeljenja automobila; usluge dijeljenja bicikala; usluge iznajmljivanja koje se odnose na prijevoz, skladištenje i putovanja; usluge iznajmljivanja plovila, jahti, čamaca i vodenih vozila; usluge kruzera; usluge kruzera su prijevoz brodom za užitak; usluge kućica za čamce; usluge marina; usluge marina [vez, vez, skladištenje]; usluge najma jahti; usluge najma jahti i plovila; usluge on-line putovanja i rezervacije putovanja; usluge planiranja ruta putovanja; usluge pretplate na automobile; usluge pretplate na automobile usluge dijeljenja automobila; usluge prijave zračnog prijevoznika putem interneta za druge; usluge prijevoza i iznajmljivanja vozila; usluge prijevoza za osobe s invaliditetom; usluge prijevoza za razgledavanje; usluge putničkih agencija za organizaciju putovanja; usluge putnog aranžmana i rezervacije; usluge putnog aranžmana za pojedince i grupe; usluge rezervacije putnih i putnih karata; usluge rezervacije putovanja; usluge rezervacije putovanja i prijevoza; usluge rezervacije putovanja i rezervacije koje se pružaju u vezi sa shemom čestih letaka; usluge rezervacije putovanja na odmor; usluge rezervacije putovanja za programe čestih letaka zračnih prijevoznika; usluge savjetovanja o putovanjima; usluge turističkog informiranja koje se odnose na putovanja; usluge turističkog vodiča; usluge turističkog vodiča i informacija o putovanjima; usluge upravljanja voznim parkom u području praćenja i nadzora voznih parkova; usluge upravljanja voznim parkom u području praćenja voznih parkova; usluge vozača; usluge vozača i pilotiranja; usluge najma automobila s vozačem; vođenje turističkih tura; zračni i pomorski prijevoz; šoferi; provođenje razgledavanja avionom; provođenje razgledavanja autobusom; provođenje razgledavanja biciklom; provođenje razgledavanja putovanja; provođenje ili pratnja turističkih tura; kompjuterizirane usluge rezervacije putovanja; usluge dostavljača putovanja i turističkih vodiča; užitak broskog prijevoza; krstarenja brodom za užitak; organiziranje i rezervacija razgledavanja, putovanja; pružanje usluga putovanja iz shema čestih letaka; putovanja i krstarenja; izleti i usluge rezervacije karata; najam vozila; najam vozila za prijevoz; najam vozila za putovanje; oporavak vozila [prijevoz]; pomorski prijevoz; prijevoz putnika željeznicom; ugovaranje eko-putovanja putem web stranice; ugovaranje i rezervacija eko putovanja putem web stranice; ugovaranje i rezervacija putovanja; ugovaranje i rezervacija putovanja za paket aranžmane; ugovaranje i rezervacija turističkih putovanja i razgledavanja; ugovaranje najma automobila u sklopu paket aranžmana; ugovaranje putovanja na odmor; ugovaranje usluga prijevoza putnika za druge putem internetske aplikacije; ugovaranje usluga prijevoza za razgledavanje; ugovaranje usluga prijevoza za razgledavanje i izlete; ugovaranje usluga prijevoza za razgledavanje u sklopu paket aranžmana; ugovaranje prijevoza

davanje uputa za vožnju u svrhu putovanja; dogovaranje eko putovanja i eko tura putem web stranice; dogovaranje eko-obilazaka putem web stranice; dogovaranje i izvođenje krstarenja, putovanja i izleta; dogovaranje i rezervacija eko putovanja i eko tura putem web stranice; dogovaranje i rezervacija gradskih autobusnih tura; dogovaranje i rezervacija izleta; dogovaranje i rezervacija izleta i razgledavanja; dogovaranje i rezervacija jednodnevnih izleta; dogovaranje i rezervacija krstarenja; dogovaranje i rezervacija putovanja u poslovne ili slobodne svrhe; dogovaranje i rezervacija putovanja, krstarenja i razgledavanja; dogovaranje i rezervacija razgledavanja, putovanja; dogovaranje izleta u sklopu paket aranžmana; dogovaranje putovanja kao bonus programa za korisnike kreditnih kartica; dogovaranje putovanja koje udruha pruža svojim članovima; dogovaranje putovanja turističkih agencija; dogovaranje putovanja za paket aranžmane; informacije o putovanju; informacije o putovanju o poremećajima zbog nepovoljnih vremenskih uvjeta; iznajmljivanje vozila; krstarenja brodom; lučke usluge [usluge pristajanja]; lučke usluge [vez za čamce, vez za brodove, skladištenje]; morsko tegljenje; najam automobila; najam automobila, garaže i parkirnog mjesta; najam bicikala; najam broda; najam čamaca, automobila, bicikala, ronilačkih zvona i ronilačkih odijela; najam glisera; najam GPS opreme za navigacijske svrhe; najam hidroaviona; najam jahti; najam jedrenjaka; najam jedrilica; najam kanua; najam kombija u pokretu; najam morskih plovila; najam motocikla; najam motornih cestovnih vozila; najam motornih čamaca; najam motornih kolica za golf; najam motornih kućica; najam motornih skutera; najam motornih vozila; najam motornih vozila, brodova i zrakoplova; najam navigacijskih sustava; najam oceanskih teretnjaka; najam plovila; najam plovila, jahti, brodova, čamaca i vodenih vozila; najam prijevoznih vozila; najam rezervacija i pružanje brodova; najam rezervacija i pružanje čamaca na vesla, motornih čamaca, jedrenjaka i kanua; najam rezervacija i pružanje jahti; najam sigurnosnih bespilotnih letjelica; najam sigurnosnih sjedala za djecu, za vozila; najam skutera za prijevoz; najam sportskih automobila; najam vezova za brodove; najam vodenih vozila; najam, rezervacija i nabava brodova, čamaca na vesla, motornih čamaca, jedrenjaka, kanua i drugih plovila; najam, rezervacija i pružanje putničkih brodova; organizacija, rezervacija i dogovaranje izleta, jednodnevnih izleta i razgledavanja; organizacija izleta; organizacija putovanja; organizacija putovanja i izleta brodom; organizacija putovanja zrakom i morem; organizacija putovanja zrakom i morem za paket aranžmane; organizacija putovanja, izleta i krstarenja; organizacija putovanja za studijska, jezična i obrazovna putovanja; organizacija usluga turističkog vodiča; organiziranje i provođenje prilagodljivih izleta; organiziranje i rezervacija putovanja, izleta i krstarenja; organiziranje i rezerviranje izleta promatranja kitova [razgledavanje putovanja]; organiziranje i vođenje džungle i satari ekspedicija u svrhu putovanja; organiziranje i vođenje ekspedicija konja u svrhu putovanja; organiziranje i vođenje kajakaških tura u svrhu putovanja; organiziranje i vođenje kanu ekspedicija u svrhu putovanja; organiziranje izleta za turiste; organiziranje izleta, jednodnevnih izleta i razgledavanja; organiziranje jednodnevnih izleta; organiziranje jednodnevnih izleta, putovanja na odmor i razgledavanja; organiziranje krstarenja; organiziranje prijevoza i jednodnevnih izleta za osobe s invaliditetom; organiziranje prijevoza i putovanja; organiziranje prijevoza za izlete na krucerima; organiziranje prijevoza za putnike; organiziranje prijevoza za putničke ture; organiziranje razgledavanja izleta u sklopu paket aranžmana; organiziranje razgledavanja, izleta i izleta; organiziranje razgledavanja, putovanja; organiziranje usluga prijevoza za izlete, jednodnevnih izleta i razgledavanje; organiziranje usluga prijevoza za razgledavanje grada i druge izlete u razgledavanje; osiguravanje parkirališta za automobile; osiguravanje vozila za ture i izlete; planiranje i dogovaranje razgledavanja, putovanja, izleta i jednodnevnih izleta; planiranje i rezervacija putovanja i prijevoza, elektroničkim putem; planiranje i rezervacija putovanja zrakoplovom, elektroničkim putem; planiranje rute putovanja; planiranje, dogovaranje i rezervacija putovanja; planiranje, dogovaranje i rezervacija putovanja elektroničkim putem; pomorske usluge suhog pristajanja za prijevoz vodenih vozila na kopno; prijevoz automobilom;

(210)	Z20231143A	(220)	21.11.2023.
(731)	PELAGO EXCURSIONS d.o.o. Franje Iskre 4, 52210 Rovinj, HR	(442)	26.04.2024.
(740)	Katarina Bulić Bestulić, Pula, HR		
(540)			



(531)	07.01.03; 06.03.10; 18.03.14; 18.03.23; 27.05.01; 27.05.10; 29.01.08		
(511)	39 agencijske usluge za organizaciju krstarenja; agencijske usluge za organizaciju prijevoza osoba; aranžman krstarenja; boca i skupljanje limenki za recikliranje; brodski prijevoz; cestovni prijevoz putnika;		

prijevoz automobilom i pružanje informacija koje se na njega odnose; prijevoz kopnenim, vodenim i zračnim vozilima; prijevoz morem; prijevoz osoba i robe cestom, željeznicom, morem i zrakom; prijevoz osoba i robe cestom, željeznicom, putničkim brodom i zrakom; prijevoz osoba i robe cestom, željeznicom, vodom i zrakom; prijevoz osoba i robe kopnom, morem i zrakom; prijevoz osoba i robe kopnom, zrakom i vodom; prijevoz putnika; prijevoz putnika cestom, morem i zrakom; prijevoz putnika i robe brodom; prijevoz putnika i robe cestom, željeznicom, brodom i zrakom; prijevoz putnika i robe cestom, željeznicom, morem i zrakom; prijevoz putnika i robe cestom, željeznicom, vodom i zrakom; prijevoz putnika kruzerom; prijevoz putnika motornim vozilom, autobusom, vlakom, brodom i zrakoplovom; prijevoz putnika rijekom, željeznicom, trajektom, automobilom i brodom; prijevoz putnika unutarnjim vodama; prijevoz putnika vlakom, trajektom, motornim vozilom i brodom; prijevoz putnika u vozilima kojima upravlja vozač; prijevoz putničkih brodova; pružanje informacija o prijevozu; pružanje informacija o prijevozu putem web stranice; pružanje informacija o putovanju; pružanje informacija o putovanju iz internetske računalne baze podataka; pružanje informacija o putovanju putem internetske baze podataka koja se može pretraživati; pružanje informacija o putovanju putem web stranice; pružanje informacija o turističkim putovanjima; pružanje informacija o turističkim putovanjima putem interneta; pružanje prijevoza starijim ili nemoćnim osobama; pružanje prilagođenih uputa za vožnju; rezervacija eko-izleta putem web stranice; rezervacija eko putovanja i eko tura putem web stranice; rezervacija i rezervacija krstarenja; rezervacija i rezervacija prijevoza putnika kruzerom; rezervacija i rezervacija prijevoza za izlete; rezervacija i rezervacija prijevoza za mačke; rezervacija i rezervacija prijevoza za pse; rezervacija i rezervacija prijevoza za putnike ograničene pokretljivosti; rezervacija i rezervacija prijevoza za slijepe i slabovidne putnike; rezervacija i rezervacija prijevoza za turiste; rezervacija i rezervacija prijevoza za druge putem web stranice; rezervacija karata za putovanje; rezervacija karata za putovanje vlakom; rezervacija karata za putovanje zrakoplovom; rezervacija karte; rezervacija morskih prolaza; rezervacija najma automobila; rezervacija parkirališta u zračnoj luci; rezervacija prijevoza; rezervacija putovanja, izleta i krstarenja; rezervacija putovanja putem agencija; rezervacija putovanja putem agencija trećih strana; rezervacija putovanja putem turističkih ureda; rezervacija razgledavanja, putovanja; rezervacija razgledavanja izleta putem agencija; rezervacija sjedala za putovanje; rezervacija sjedala za putovanje autobusom; rezervacija sjedala za putovanje željeznicom; rezervacija sjedala za zračni prijevoz; rezervacija usluga putovanja; rezervacija vozila za iznajmljivanje; savjetovanje o putovanjima; savjetovanje u području turističkih putovanja i razgledavanja izleta putem telefonskih pozivnih centara i telefonskih linija; savjetovanje u području usluga skladištenja koje pružaju telefonski pozivni centri i telefonske linije; savjetovanje u području zračnog prometa; savjetovanje u vezi s prijevozom, pakiranjem i skladištenjem robe; savjetovanje u vezi s skladištenjem i prijevozom robe; savjetovanje u vezi s turističkim putovanjima i razgledavanjem; savjetovanje u vezi s uslugama putovanja, prijevoza i skladištenja; savjetovanje i informacije koje se odnose na usluge zračnog prijevoza robe i ljudi; savjetovanje, informiranje i usluge rezervacije koje se odnose na putovanja; skladište plovila; službe spašavanja brodova; taksij prijevoz; turistički vodič, escort i kurirske službe; upravljanje turama; usluge booking agencije za najam automobila; usluge dijeljenja automobila; usluge dijeljenja bicikala; usluge iznajmljivanja koje se odnose na prijevoz, skladištenje i putovanja; usluge iznajmljivanja plovila, jahti, čamaca i vodenih vozila; usluge kruzera; usluge kruzera su prijevoz brodom za užitak; usluge kućica za čamce; usluge marina; usluge marina [vez, vez, skladištenje]; usluge najma jahti; usluge najma jahti i plovila; usluge on-line putovanja i rezervacije putovanja; usluge planiranja ruta putovanja; usluge pretplate na automobile; usluge pretplate na automobile usluge dijeljenja automobila; usluge prijave zračnog prijevoznika putem interneta za druge; usluge prijevoza i iznajmljivanja vozila; usluge prijevoza za osobe s invaliditetom; usluge prijevoza za razgledavanje; usluge putničkih agencija za organizaciju putovanja; usluge putnog aranžmana i rezervacije; usluge putnog aranžmana za pojedince i

grupe; usluge rezervacije putnih i putnih karata; usluge rezervacije putovanja; usluge rezervacije putovanja i prijevoza; usluge rezervacije putovanja i rezervacije koje se pružaju u vezi s lojalnošću korisnika ili čestim programom kupca; usluge rezervacije putovanja i rezervacije koje se pružaju u vezi sa shemom čestih letaka; usluge rezervacije putovanja na odmor; usluge rezervacije putovanja za programe čestih letaka zračnih prijevoznika; usluge savjetovanja o putovanjima; usluge turističkog informiranja koje se odnose na putovanja; usluge turističkog vodiča; usluge turističkog vodiča i informacija o putovanjima; usluge upravljanja voznim parkom u području praćenja i nadzora voznih parkova; usluge upravljanja voznim parkom u području praćenja voznih parkova; usluge vozača; usluge vozača i pilotiranja; usluge najma automobila s vozačem; vođenje turističkih tura; zračni i pomorski prijevoz; soferi; provođenje razgledavanja avionom; provođenje razgledavanja autobusom; provođenje razgledavanja biciklom; provođenje razgledavanja putovanja; provođenje ili pratnja turističkih tura; kompjuterizirane usluge rezervacije putovanja; usluge dostavljača putovanja i turističkih vodiča; užitak brodskog prijevoza; krstarenja brodom za užitak; organiziranje i rezervacija razgledavanja, putovanja; pružanje usluga putovanja iz shema čestih letaka; putovanja i krstarenja; izleti i usluge rezervacije karata; najam vozila; najam vozila za prijevoz; najam vozila za putovanje; oporavak vozila [prijevoz]; pomorski prijevoz; prijevoz putnika željeznicom; ugovaranje eko-putovanja putem web stranice; ugovaranje i rezervacija eko putovanja putem web stranice; ugovaranje i rezervacija putovanja; ugovaranje i rezervacija putovanja za paket aranžmane; ugovaranje i rezervacija turističkih putovanja i razgledavanja; ugovaranje najma automobila u sklopu paket aranžmana; ugovaranje putovanja na odmor; ugovaranje usluga prijevoza putnika za druge putem internetske aplikacije; ugovaranje usluga prijevoza za razgledavanje; ugovaranje usluga prijevoza za razgledavanje i izlete; ugovaranje usluga prijevoza za razgledavanje u sklopu paket aranžmana; ugovaranje prijevoza

(210)	Z20231144A	(220)	21.11.2023.
(731)	PELAGO EXCURSIONS d.o.o. Franje Iskre 4, 52210 Rovinj, HR	(442)	26.04.2024.
(740)	Katarina Bulić Bestulić, Pula, HR		
(540)			

GOAT A BOAT

(511)	39 agencijske usluge za organizaciju krstarenja; agencijske usluge za organizaciju prijevoza osoba; aranžman krstarenja; boca i skupljanje limenki za recikliranje; brodski prijevoz; cestovni prijevoz putnika; davanje uputa za vožnju u svrhu putovanja; dogovaranje eko putovanja i eko tura putem web stranice; dogovaranje eko-obilazaka putem web stranice; dogovaranje i izvođenje krstarenja, putovanja i izleta; dogovaranje i rezervacija eko putovanja i eko tura putem web stranice; dogovaranje i rezervacija gradskih autobusnih tura; dogovaranje i rezervacija izleta; dogovaranje i rezervacija izleta i razgledavanja; dogovaranje i rezervacija jednodnevnih izleta; dogovaranje i rezervacija krstarenja; dogovaranje i rezervacija putovanja u poslovne ili slobodne svrhe; dogovaranje i rezervacija putovanja, krstarenja i razgledavanja; dogovaranje i rezervacija razgledavanja, putovanja; dogovaranje izleta u sklopu paket aranžmana; dogovaranje putovanja kao bonus programa za korisnike kreditnih kartica; dogovaranje putovanja koje udruga pruža svojim članovima; dogovaranje putovanja turističkih agencija; dogovaranje putovanja za paket aranžmane; informacije o putovanju; informacije o putovanju o poremećajima zbog nepovoljnih vremenskih uvjeta; iznajmljivanje vozila; krstarenja brodom; lučke usluge [usluge pristajanja]; lučke usluge [vez za čamce, vez za brodove, skladištenje]; morsko tegljenje; najam automobila; najam automobila, garaže i parkirnog mjesta; najam bicikala; najam broda; najam čamaca, automobila, bicikala, ronilačkih zvana i ronilačkih odijela; najam glisera; najam GPS opreme za navigacijske svrhe; najam hidroaviona; najam jahti;
-------	---

najam jedrenjaka; najam jedrilica; najam kanua; najam kombija u pokretu; najam morskih plovila; najam motocikla; najam motornih cestovnih vozila; najam motornih čamaca; najam motornih kolica za golf; najam motornih kućica; najam motornih skutera; najam motornih vozila; najam motornih vozila, brodova i zrakoplova; najam navigacijskih sustava; najam oceanskih teretnjaka; najam plovila; najam plovila, jahti, brodova, čamaca i vodenih vozila; najam prijevoznih vozila; najam rezervacija i pružanje brodova; najam rezervacija i pružanje čamaca na vesla, motornih čamaca, jedrenjaka i kanua; najam rezervacija i pružanje jahti; najam sigurnosnih bespilotnih letjelica; najam sigurnosnih sjedala za djecu, za vozila; najam skutera za prijevoz; najam sportskih automobila; najam vezova za brodove; najam vodenih vozila; najam, rezervacija i nabava brodova, čamaca na vesla, motornih čamaca, jedrenjaka, kanua i drugih plovila; najam, rezervacija i pružanje putničkih brodova; organizacija, rezervacija i dogovaranje izleta, jednodnevnih izleta i razgledavanja; organizacija izleta; organizacija putovanja; organizacija putovanja i izleta brodom; organizacija putovanja zrakom i morem; organizacija putovanja zrakom i morem za paket aranžmane; organizacija putovanja, izleta i krstarenja; organizacija putovanja za studijska, jezična i obrazovna putovanja; organizacija usluga turističkog vodiča; organiziranje i provođenje prilagodljivih izleta; organiziranje i rezervacija putovanja, izleta i krstarenja; organiziranje i rezerviranje izleta promatranja kitova [razgledavanje putovanja]; organiziranje i vođenje džungle i safari ekspedicija u svrhu putovanja; organiziranje i vođenje ekspedicija konja u svrhu putovanja; organiziranje i vođenje kajakaških tura u svrhu putovanja; organiziranje i vođenje kanu ekspedicija u svrhu putovanja; organiziranje izleta za turiste; organiziranje izleta, jednodnevnih izleta i razgledavanja; organiziranje jednodnevnih izleta; organiziranje jednodnevnih izleta, putovanja na odmor i razgledavanja; organiziranje krstarenja; organiziranje prijevoza i jednodnevnih izleta za osobe s invaliditetom; organiziranje prijevoza i putovanja; organiziranje prijevoza za izlete na krucerima; organiziranje prijevoza za putnike; organiziranje prijevoza za putničke ture; organiziranje razgledavanja izleta u sklopu paket aranžmana; organiziranje razgledavanja, izleta i izleta; organiziranje razgledavanja, putovanja; organiziranje usluga prijevoza za izlete, jednodnevnih izleta i razgledavanje; organiziranje usluga prijevoza za razgledavanje grada i druge izlete u razgledavanje; osiguravanje parkirališta za automobile; osiguravanje vozila za ture i izlete; planiranje i dogovaranje razgledavanja, putovanja, izleta i jednodnevnih izleta; planiranje i rezervacija putovanja i prijevoza, elektroničkim putem; planiranje i rezervacija putovanja zrakoplovom, elektroničkim putem; planiranje rute putovanja; planiranje, dogovaranje i rezervacija putovanja; planiranje, dogovaranje i rezervacija putovanja elektroničkim putem; pomorske usluge suhog pristajanja za prijevoz vodenih vozila na kopno; prijevoz automobilom; prijevoz automobilom i pružanje informacija koje se na njega odnose; prijevoz kopnenim, vodenim i zračnim vozilima; prijevoz morem; prijevoz osoba i robe cestom, željeznicom, morem i zrakom; prijevoz osoba i robe cestom, željeznicom, putničkim brodom i zrakom; prijevoz osoba i robe cestom, željeznicom, vodom i zrakom; prijevoz osoba i robe kopnom, morem i zrakom; prijevoz osoba i robe kopnom, morem i zrakom; prijevoz osoba i robe kopnom, zrakom i vodom; prijevoz putnika; prijevoz putnika cestom, morem i zrakom; prijevoz putnika i robe brodom; prijevoz putnika i robe cestom, željeznicom, brodom i zrakom; prijevoz putnika i robe cestom, željeznicom, morem i zrakom; prijevoz putnika i robe cestom, željeznicom, vodom i zrakom; prijevoz putnika krucerom; prijevoz putnika motornim vozilom, autobusom, vlakom, brodom i zrakoplovom; prijevoz putnika rijekom, željeznicom, trajektom, automobilom i brodom; prijevoz putnika unutarnjim vodama; prijevoz putnika vlakom, trajektom, motornim vozilom i brodom; prijevoz putnika u vozilima kojima upravlja vozač; prijevoz putničkih brodova; pružanje informacija o prijevozu; pružanje informacija o prijevozu putem web stranice; pružanje informacija o putovanju; pružanje informacija o putovanju iz internetske računalne baze podataka; pružanje informacija o putovanju putem internetske baze podataka koja se može pretraživati; pružanje informacija o putovanju putem web stranice; pružanje informacija o turističkim putovanjima; pružanje informacija o turističkim putovanjima putem

interneta; pružanje prijevoza starijim ili nemoćnim osobama; pružanje prilagođenih uputa za vožnju; rezervacija eko-izleta putem web stranice; rezervacija eko putovanja i eko tura putem web stranice; rezervacija i rezervacija krstarenja; rezervacija i rezervacija prijevoza putnika krucerom; rezervacija i rezervacija prijevoza za izlete; rezervacija i rezervacija prijevoza za mačke; rezervacija i rezervacija prijevoza za pse; rezervacija i rezervacija prijevoza za putnike ograničene pokretljivosti; rezervacija i rezervacija prijevoza za slijepe i slabovidne putnike; rezervacija i rezervacija prijevoza za turiste; rezervacija i rezervacija prijevoza za druge putem web stranice; rezervacija karata za putovanje; rezervacija karata za putovanje vlakom; rezervacija karata za putovanje zrakoplovom; rezervacija karte; rezervacija morskih prolaza; rezervacija najma automobila; rezervacija parkirališta u zračnoj luci; rezervacija prijevoza; rezervacija putovanja, izleta i krstarenja; rezervacija putovanja putem agencija; rezervacija putovanja putem agencija trećih strana; rezervacija putovanja putem turističkih ureda; rezervacija razgledavanja, putovanja; rezervacija razgledavanja izleta putem agencija; rezervacija sjedala za putovanje; rezervacija sjedala za putovanje autobusom; rezervacija sjedala za putovanje željeznicom; rezervacija sjedala za zračni prijevoz; rezervacija usluga putovanja; rezervacija vozila za iznajmljivanje; savjetovanje o putovanjima; savjetovanje u području turističkih putovanja i razgledavanja izleta putem telefonskih pozivnih centara i telefonskih linija; savjetovanje u području usluga skladištenja koje pružaju telefonski pozivni centri i telefonske linije; savjetovanje u području zračnog prometa; savjetovanje u vezi s prijevozom, pakiranjem i skladištenjem robe; savjetovanje u vezi s skladištenjem i prijevozom robe; savjetovanje u vezi s turističkim putovanjima i razgledavanjem; savjetovanje u vezi s uslugama putovanja, prijevoza i skladištenja; savjetovanje i informacije koje se odnose na usluge zračnog prijevoza robe i ljudi; savjetovanje, informiranje i usluge rezervacije koje se odnose na putovanja; skladište plovila; službe spašavanja brodova; taksij prijevoz; turistički vodič, escort i kurirske službe; upravljanje turama; usluge booking agencije za najam automobila; usluge dijeljenja automobila; usluge dijeljenja bicikala; usluge iznajmljivanja koje se odnose na prijevoz, skladištenje i putovanja; usluge iznajmljivanja plovila, jahti, čamaca i vodenih vozila; usluge krucera; usluge krucera su prijevoz brodom za užitak; usluge kućica za čamce; usluge marina; usluge marina [vez, vez, skladištenje]; usluge najma jahti; usluge najma jahti i plovila; usluge on-line putovanja i rezervacije putovanja; usluge planiranja ruta putovanja; usluge preplate na automobile; usluge rezervacije putovanja na automobile usluge dijeljenja automobila; usluge prijave zračnog prijevoznika putem interneta za druge; usluge prijevoza i iznajmljivanja vozila; usluge prijevoza za osobe s invaliditetom; usluge prijevoza za razgledavanje; usluge putničkih agencija za organizaciju putovanja; usluge putnog aranžmana i rezervacije; usluge putnog aranžmana za pojedince i grupe; usluge rezervacije putnih i putnih karata; usluge rezervacije putovanja; usluge rezervacije putovanja i prijevoza; usluge rezervacije putovanja i rezervacije koje se pružaju u vezi sa shemom čestih letaka; usluge rezervacije putovanja na odmor; usluge rezervacije putovanja za programe čestih letaka zračnih prijevoznika; usluge savjetovanja o putovanjima; usluge turističkog informiranja koje se odnose na putovanja; usluge turističkog vodiča; usluge turističkog vodiča i informacija o putovanjima; usluge upravljanja voznim parkom u području praćenja i nadzora voznih parkova; usluge upravljanja voznim parkom u području praćenja voznih parkova; usluge vozača; usluge vozača i pilotiranja; usluge najma automobila s vozačem; vođenje turističkih tura; zračni i pomorski prijevoz; šoferi; provođenje razgledavanja avionom; provođenje razgledavanja autobusom; provođenje razgledavanja biciklom; provođenje razgledavanja putovanja; provođenje ili pratnja turističkih tura; kompjuterizirane usluge rezervacije putovanja; usluge dostavljača putovanja i turističkih vodiča; užitak brodskog prijevoza; krstarenja brodom za užitak; organiziranje i rezervacija razgledavanja, putovanja; pružanje usluga putovanja iz shema čestih letaka; putovanja i krstarenja; izleti i usluge rezervacije karata; najam vozila; najam vozila za prijevoz; najam vozila za putovanje; oporavak vozila [prijevoz];

pomorski prijevoz; prijevoz putnika željeznicom; ugovaranje eko-putovanja putem web stranice; ugovaranje i rezervacija eko putovanja putem web stranice; ugovaranje i rezervacija putovanja; ugovaranje i rezervacija putovanja za paket aranžmana; ugovaranje i rezervacija turističkih putovanja i razgledavanja; ugovaranje najma automobila u sklopu paket aranžmana; ugovaranje putovanja na odmor; ugovaranje usluga prijevoza putnika za druge putem internetske aplikacije; ugovaranje usluga prijevoza za razgledavanje; ugovaranje usluga prijevoza za razgledavanje i izlete; ugovaranje usluga prijevoza za razgledavanje u sklopu paket aranžmana; ugovaranje prijevoza

priredbu (održavanje priredbi); pružanje informacija u području zabave

(210) Z20240170A (220) 22.02.2024.
(442) 26.04.2024.
(731) **SPORTSKI CENTAR TIVOLI d.o.o.**
Ulica Monte Lesso - Via Monte Lesso 52, 52100 Pula, HR
(740) Ronald Korotaj, Pula, HR
(540)



(591) crvena, zelena
(531) 27.05.01; 27.05.17; 27.05.05; 27.05.09; 27.05.10; 29.01.01; 29.01.03
(511) **39** usluga dostava hrane i pića pripremljenih za konzumaciju; usluga dostave pizze; usluga dostave restoranske hrane
43 catering; catering u restoranima brze hrane; konzultantske usluge u području cateringa hrane i pića; konzultantske usluge u svezi s hranom; konzultantske usluge u svezi s pripremom hrane; najam opreme za catering; opskrba hrane i pića za goste u restoranima; organiziranje opskrbe hranom i pićem za rođendanske proslave; pizzerije; priprema hrane i pića; priprema hrane za druge na bazi pružanja usluga izvana; pružanje hrane i pića u restoranima; pružanje informacija u svezi s pripremanjem hrane i pića; pružanje informacija u svezi s restoranima; pružanje prostora i opreme za sajmove i izložbe; pružanje prostora i opreme za bankete i društvena događanja za posebne prilike; restorani brze hrane; restorani koji nude hranu za van; restorani koji služe jela s roštilja; serviranje hrane i pića u restoranima i barovima; usluge brze hrane za van; usluge cateringa u vanjskom prostoru; usluge naručivanja i kupnje hrane za van; usluge restorana; usluge restorana brze hrane; usluge restorana s mogućnošću iznošenja hrane

RAZRED 41

(210) Z20231117A (220) 19.02.2024.
(442) 26.04.2024.
(731) **BLUE KITE d.o.o.**
Tuškanova 32, 10000 Zagreb, HR
(740) Dražen Lančić, Zagreb, HR
(540)



(531) 05.01.03; 27.05.01; 27.05.24; 29.01.06; 29.01.08
(511) **41** fotografiranje; fotografske reportaže; kulturne, obrazovne ili zabavne usluge koje pružaju umjetničke galerije; muzejske usluge [predstavljanje, izložbe]; organiziranje izložaba u kulturne i odgojne svrhe;

(210) Z20240202A (220) 27.02.2024.
(442) 26.04.2024.

(731) **Ana Rogulj**
Rendićeva 5, 21000 Split, HR

(540)



(591) crvena, crna, bijela
(531) 27.05.05; 27.05.08; 27.05.17; 27.05.10; 02.01.30; 02.01.16; 02.01.23
(511) **41** škola trčanja; trenažni proces trčanja

(210) Z20240353A (220) 29.03.2024.
(442) 26.04.2024.

(731) **UDRUGA ZA POMOĆ RODITELJIMA I DJECI S TEŠKOĆAMA U RAZVOJU AVANTI BC**
Naselje Laco Sercio 20, 52210 Rovinj, HR

(540)



(591) ljubičasta, crna, plava, ružičasta, magenta, tamnoplava
(531) 02.09.01; 21.01.14; 26.01.02; 27.01.12; 27.05.13; 27.05.11; 27.05.07
(511) **41** organiziranje obrazovnih predavanja; organiziranje i održavanje seminara; organiziranje seminara u svezi s obrazovanjem
44 terapijske usluge

(210) Z20240372A (220) 03.04.2024.
(442) 26.04.2024.

(731) **BOOKMASTER - FACTA d.o.o.**
Ulica Nikole Škrca 47, 10000 Zagreb, HR

(540)

BOOKMASTER



(591) crna
(531) 24.17.05; 24.17.08; 24.17.10; 24.17.11; 26.13.02; 27.05.01; 27.05.21; 29.01.08
(511) **41** objavljivanje i izdavanje knjiga; izdavanje knjiga; izdavanje knjiga i recenzija; izdavanje audio knjiga; elektronsko on-line objavljivanje periodike i knjiga na internetu; informativne usluge u vezi s knjigama; konzultantske usluge u svezi s objavljivanjem knjiga; prijenos informacija u svezi s knjigom; pisanje tekstova; lektoriranje rukopisa; redigiranje tekstova; redakturna pisanih tekstova za objavljivanje; uređivanje fotografija; uređivanje pisanog teksta; uređivanje tiskanog materijala koji sadrži slike; uređivanje

tekstova (osim reklama); uređivanje pisanog teksta; priprema teksta za objavljivanje; konzultantske usluge u svezi s objavljivanjem knjiga; usluge književnog kluba kojim se pružaju informacije o knjigama; prelamanje slogova (ne u reklamne svrhe); prevodilačke usluge

RAZRED 42

(210)	Z20230727A	(220)	27.07.2023.
(531)	Cludonia d.o.o.	(442)	26.04.2024.
(540)	Velika cesta 47, 10020 Zagreb - Odra, HR		



(591)	ljubičasta, roza		
(531)	24.17.02; 25.07.07; 27.05.01; 27.05.05; 29.01.05; 29.01.11		
(511)	42 informatički sustavi (osmišljavanje informatičkih sustava); izrada [koncipiranje] računalnih programa; programiranje za računala; računalni programi [softveri] (osuvremenjivanje računalnih programa); softver kao usluga u oblaku (SaaS)		

(210)	Z20240078A	(220)	29.01.2024.
(531)	Hypefy World j.d.o.o.	(442)	26.04.2024.
(740)	Savska cesta 131, 10000 Zagreb, HR		
(540)	Barbara Banely, Zagreb, HR		



(591)	plava		
(531)	27.05.01; 29.01.04		
(511)	42 softver kao usluge [SaaS] sa softverom za strojno učenje, dubinsko učenje i duboke neuronske mreže; platforma kao usluga (PaaS)		

(210)	Z20240239A	(220)	07.03.2024.
(531)	Digitalni prostor d.o.o.	(442)	26.04.2024.
(540)	Giuseppea Duella 19, 51000 Rijeka, HR		



(591)	siva, narančasta		
(531)	27.05.01; 27.05.05; 27.05.09; 27.05.10; 27.05.21; 27.05.07; 27.05.08		
(511)	42 računalne usluge; usluge projektiranja; ažuriranje internetskih stranica za druge; dizajn sustava za pohranu podataka; dizajniranje, izrada i programiranje internetskih stranica; inženjerske usluge u svezi s računalima; izrada računalnih programa za obradu podataka; održavanje softvera za obradu podataka; ažuriranje i unapređivanje računalnog softvera; ažuriranje i prilagodba računalnih programa prema korisničkim zahtjevima; ažuriranje i održavanje računalnog softvera i programa; ažuriranje i održavanje računalnog softvera; ažuriranje i dizajn računalnog softvera; ažuriranje internetskih stranica; ažuriranje internetskih stranica za drugu stranu; ažuriranje računalnih programa; ažuriranje računalnog softvera; ažuriranje softvera; savjetodavne i informativne usluge koje se odnose na računalne periferne uređaje; informativne usluge u svezi s informacijskom tehnologijom; konzultacije i pružanje savjeta o računalnom softveru i hardveru; konzultacije u području računalnog softvera; konzultacije u području informacijske tehnologije; digitalizacija dokumenata;		

digitalizacija fotografija [skeniranje]; digitalizacija dokumenata [skeniranje]; digitalizacija zvuka i slika; dupliciranje informatičkih programa; pretvorba podataka elektroničkih informacija; prijenos podataka dokumenta iz jednog računalnog formata u drugi; usluge digitalizacije karata; usluge softverskog inženjersva za obradu podataka; usluge računalnog projektiranja i programiranja

RAZRED 43

(210)	Z20240283A	(220)	20.03.2024.
(531)	Bernard Coner	(442)	26.04.2024.
(540)	Matice hrvatske 14 E, 43000 Bjelovar, HR		

Franz

(511)	43 pružanje hrane i pića; privremeni smještaj; kafići; bifei; barovi; pizzerije; pivnice; pabovi; priprema hrane; priprema hrane i pića; priprema hrane za druge na bazi pružanja usluga izvana; priprema i opskrba hrane i pića za neposrednu konzumaciju; pripremanje obroka u hotelima; pružanje hrane i pića; restorani koji služe jela s roštilja; restorani koji nude hranu za van; restorani brze hrane; pružanje usluga pića; pružanje smještaja za svečanosti; pružanje hrane i pića u restoranima; priprema obroka; restorani sa samoposluživanjem; serviranje alkoholnih pića; serviranje hrane i pića; ukrašavanje hrane; ukrašavanje kekasa; ukrašavanje kolača; usluge bara s povlaštenim pristupom; usluge barova; usluge barova koji serviraju prvenstveno svježe sokove; usluge bifea; usluge bistroa; usluge čajana; serviranje hrane i pića u restoranima i barovima; serviranje hrane i pića za goste; serviranje hrane i pića u prodavaonicama američkih krafni; serviranje hrane i pića u internet cafeima; serviranje hrane i pića za goste u restoranima; tapas barovi; usluge hotelskih restorana; usluge gostionice; usluge cigar salona; usluge hrane i pića za ponijeti; usluge iznošenja hrane; usluge kafića; usluge kantina; usluge kantine za škole; usluge kineskog restorana; usluge kluba za ponudu hrane i pića; usluge koktel bara; usluge kuhanja hrane; usluge kušanja vina (pružanje napitaka); usluge mliječnih barova; usluge čajana [posluživaonice čajaj]; usluge naručivanja i kupnje hrane za van; usluge noćnog kluba [posluživanje hrane]; usluge opskrbe hranom i pićem u mobilnom restoranu-kamionu; usluge organizacije domjenaka; usluge osobnog šefa kuhinje; usluge pabova; usluge pivnice na otvorenom; usluge pokretnih restorana; usluge prenočišta s doručkom; usluge pripremanja hrane; usluge pripremanja hrane i pića; usluge pripreme hrane; usluge pripreme hrane po ugovoru; usluge pripreme švedskog stola za koktel barove; usluge pružanja pića; usluge restorana; usluge restorana brze hrane; usluge restorana koje pružaju hoteli; usluge restorana koje uključuju licencirane barske sadržaje; usluge restorana koji nude tempuru; usluge restorana koji poslužuju ramen; usluge restorana s mogućnošću iznošenja hrane; usluge restorana s povlaštenim pristupom; usluge restorana sa svježe narezanim mesom; usluge restorana u kojima se poslužuje sushi; usluge restorana za ponudu brze hrane; usluge sladoledarnica [posluživanje sladoleda]; usluge sommeliera; usluge vinoteke [posluživanje vina]; usluge virtualnih kuhinja; vinoteke		
-------	---	--	--

RAZRED 44

(210)	Z20240114A	(220)	08.02.2024.
(531)	Velina Design, obrt za usluge i trgovinu, vl. Velina Oršolić	(442)	26.04.2024.
(740)	Vranićeva ulica 9, 10000 Zagreb, HR		
(540)	Zoran Galić, Zagreb, HR		



(531) 25.01.09; 25.01.10; 25.01.25; 27.05.01; 27.05.10; 27.05.22
(511) 44 izrada vijenaca

Kazalo brojeva prijava žigova

Broj prijave žiga (210)	Klasifikacijska oznaka razreda (511)	Broj prijave žiga (210)	Klasifikacijska oznaka razreda (511)
Z20230095A	10	Z20240098A	5, 29, 30, 32
Z20230727A	42	Z20240114A	44
Z20230782A	3	Z20240167A	35, 41
Z20231082A	9, 45	Z20240168A	14, 16, 18, 21, 24, 25, 26, 27, 28, 30, 40, 41
Z20231097A	29, 30	Z20240169A	35
Z20231117A	41	Z20240170A	39, 43
Z20231120A	35, 38, 41	Z20240171A	30
Z20231125A	3, 24, 35, 43	Z20240172A	30
Z20231141A	39	Z20240173A	30
Z20231142A	39	Z20240175A	9, 38
Z20231143A	39	Z20240177A	9, 38
Z20231144A	39	Z20240189A	35, 36
Z20231154A	4	Z20240190A	35, 36, 41, 42
Z20231174A	36	Z20240191A	35, 41, 42
Z20231179A	35, 41, 42, 45	Z20240192A	35, 41, 42
Z20231183A	35, 41, 45	Z20240202A	41
Z20231198A	35, 41, 44	Z20240207A	9, 14, 18, 25
Z20231219A	16, 25, 41	Z20240213A	9, 15, 41
Z20231220A	29	Z20240234A	9, 12, 39
Z20231232A	35, 41, 45	Z20240236A	9, 12, 39
Z20240051A	29, 30	Z20240239A	42
Z20240056A	14	Z20240242A	30
Z20240058A	5	Z20240244A	9, 37, 45
Z20240059A	5	Z20240248A	9
Z20240061A	29, 30, 31, 32	Z20240254A	5, 30
Z20240062A	29, 30, 31, 32	Z20240263A	5, 29, 30, 42
Z20240075A	29	Z20240264A	5, 29, 30, 35
Z20240078A	42	Z20240269A	1, 5
Z20240081A	11	Z20240276A	16, 32, 39
Z20240082A	6, 9, 19, 20	Z20240277A	16, 32, 39
Z20240097A	5, 29, 30, 32		

Broj prijave žiga (210)	Klasifikacijska oznaka razreda (511)	Broj prijave žiga (210)	Klasifikacijska oznaka razreda (511)
Z20240278A	29, 30, 43	Z20240314A	18, 24, 25, 41
Z20240279A	29, 30, 35, 40, 43	Z20240331A	9, 35, 36, 38, 42, 45
Z20240281A	29, 30, 32, 33, 35, 43	Z20240334A	5
Z20240283A	43	Z20240340A	32
Z20240287A	7	Z20240346A	28
Z20240288A	30	Z20240347A	5
Z20240290A	30	Z20240348A	32
Z20240292A	30	Z20240349A	32
Z20240293A	30	Z20240352A	33
Z20240294A	30	Z20240353A	41, 44
Z20240295A	30	Z20240356A	9, 16, 35, 37, 38, 41, 42
Z20240296A	30	Z20240372A	41
Z20240297A	30	Z20240376A	5
Z20240303A	32, 35, 39	Z20240381A	14, 28
Z20240305A	7, 12	Z20240382A	14, 28
		Z20240384A	3, 35

Kazalo klasifikacijskih oznaka prijave žigova

Klasifikacijska oznaka razreda (511); Podnositelj prijave (731) Broj prijave žiga (210)

Klasifikacijska oznaka razreda (511); Podnositelj prijave (731) Broj prijave žiga (210)

RAZRED 1

DEMAS Agro usluge d.o.o. Z20240269A

RAZRED 3

Brsatić Vinko Z20231125A

HERBA LABORATORIJ d.o.o. Z20240384A

Pichler Goran Z20230782A

RAZRED 4

BJELIN OTOK d.o.o. Z20231154A

RAZRED 5ANAMAY BIOTECH PRIVATE
LIMITED Z20240334AAPIPHARMA d.o.o., farmaceutsko-
prehrambena, kozmetička industrija i
trgovina Z20240254A

BELUPO - Lijekovi i kozmetika d.d. Z20240097A, Z20240098A

DEMAS Agro usluge d.o.o. Z20240269A

MILBOURG d.o.o. Beograd-Novi
Beograd Z20240376APharmaS d.o.o. za proizvodnju i
promet lijekova Z20240347A"PODRAVKA" prehrambena
industrija d.d. Z20240263A, Z20240264A

Sandoz AG Z20240058A, Z20240059A

RAZRED 6LOŽ METALPRES PROIZVODNJA
METALNIH I PLASTIČNIH
PROIZVODA d.o.o. Z20240082A**RAZRED 7**

HYDROMAT d.o.o. Z20240287A

Novamina centar inovativnih
tehnologija d.o.o. Z20240305A**RAZRED 9**

Bumble Holding Limited Z20231082A

FOR travel d.o.o. Z20240248A

Hrvatski Telekom d.d. Z20240175A, Z20240177A

IBA CROATIA d.o.o. Z20240356A

Krajina Blaž Z20240207A

Latković Luana Z20240331A

LOŽ METALPRES PROIZVODNJA
METALNIH I PLASTIČNIH
PROIZVODA d.o.o. Z20240082A

PROJECT 3 MOBILITY d.o.o. Z20240234A, Z20240236A

SKYLINK d.o.o. Z20240244A

Šikman Martin Z20240213A

RAZRED 10

Abbott Diabetes Care Inc. Z20230095A

RAZRED 11LOŽ METALPRES PROIZVODNJA
METALNIH I PLASTIČNIH
PROIZVODA d.o.o. Z20240081A**RAZRED 12**Novamina centar inovativnih
tehnologija d.o.o. Z20240305A

PROJECT 3 MOBILITY d.o.o. Z20240234A, Z20240236A

RAZRED 14

Kožul Salihagić Iva Z20240168A

Krajina Blaž Z20240207A

LUSTER d.o.o. Z20240381A, Z20240382A

ROLEX SA Z20240056A

RAZRED 15

Šikman Martin Z20240213A

RAZRED 16

IBA CROATIA d.o.o. Z20240356A

Kožul Salihagić Iva Z20240168A

MARTON KONCEPT d.o.o. Z20231219A

PLODINE d.d. za trgovinu i usluge Z20240276A, Z20240277A

RAZRED 18

ELWE SPORT d.o.o. Z20240314A

Kožul Salihagić Iva Z20240168A

Krajina Blaž Z20240207A

RAZRED 19LOŽ METALPRES PROIZVODNJA
METALNIH I PLASTIČNIH
PROIZVODA d.o.o. Z20240082A**RAZRED 20**LOŽ METALPRES PROIZVODNJA
METALNIH I PLASTIČNIH
PROIZVODA d.o.o. Z20240082A**RAZRED 21**

Kožul Salihagić Iva Z20240168A

RAZRED 24

Brsatić Vinko Z20231125A

ELWE SPORT d.o.o. Z20240314A

Kožul Salihagić Iva Z20240168A

RAZRED 25

ELWE SPORT d.o.o. Z20240314A

Kožul Salihagić Iva Z20240168A

Krajina Blaž Z20240207A

MARTON KONCEPT d.o.o. Z20231219A

Klasifikacijska oznaka razreda (511); Podnositelj prijave (731) Broj prijave žiga (210)

RAZRED 26

Kožul Salihagić Iva Z20240168A

RAZRED 27

Kožul Salihagić Iva Z20240168A

RAZRED 28

CircuitMess d.o.o. Z20240346A
 Kožul Salihagić Iva Z20240168A
 LUSTER d.o.o. Z20240381A, Z20240382A

RAZRED 29

BELUPO - Lijekovi i kozmetika d.d. Z20240097A, Z20240098A
 Coner Bernard Z20240281A
 Kovačević Ante Z20240279A
 Kovačević Nikola Z20240279A
 Maršalek Fran Z20240278A
 Nutty factory d.o.o. Z20240061A, Z20240062A
 Perajica Diana Z20231220A
 "PODRAVKA" prehrambena
 industrija d.d. Z20240263A, Z20240264A
 Šimić company d.o.o. Z20240051A
 UFF d.o.o. Z20240075A
 Zott SE & Co. KG Z20231097A

RAZRED 30

Akcionersko društvo fabrika za
 čokoladi vafla i bonboni EVROPA-
 Skopje Z20240171A, Z20240172A
 Z20240173A
 APIPHARMA d.o.o., farmaceutsko-
 prehrambena, kozmetička industrija i
 trgovina Z20240254A
 BELUPO - Lijekovi i kozmetika d.d. Z20240097A, Z20240098A
 Coner Bernard Z20240281A
 Kovačević Ante Z20240279A
 Kovačević Nikola Z20240279A
 Kožul Salihagić Iva Z20240168A
 Maršalek Fran Z20240278A
 Nutty factory d.o.o. Z20240061A, Z20240062A
 "PODRAVKA" prehrambena
 industrija d.d. Z20240263A, Z20240264A
 Šimić company d.o.o. Z20240051A
 VEGETARIANA d.o.o. Z20240242A
 Zott SE & Co. KG Z20231097A
 ZVIJEZDA plus društvo s
 ograničenom odgovornošću za
 proizvodnju, trgovinu i usluge Z20240288A, Z20240290A
 Z20240292A, Z20240293A
 Z20240294A, Z20240295A
 Z20240296A, Z20240297A

RAZRED 31

Nutty factory d.o.o. Z20240061A, Z20240062A

RAZRED 32

BELUPO - Lijekovi i kozmetika d.d. Z20240097A, Z20240098A
 Coner Bernard Z20240281A
 ISTRIAN CRAFTERS d.o.o. Z20240303A
 JAMNICA plus d.o.o. Z20240340A
 Nutty factory d.o.o. Z20240061A, Z20240062A
 PLODINE d.d. za trgovinu i usluge Z20240276A, Z20240277A
 Stanić Beverages d.o.o. Z20240349A
 STANIĆ BEVERAGES d.o.o. za
 proizvodnju i usluge Z20240348A

Klasifikacijska oznaka razreda (511); Podnositelj prijave (731) Broj prijave žiga (210)

RAZRED 33

BADEL 1862 d.d. Z20240352A
 Coner Bernard Z20240281A

RAZRED 35

Brsatić Vinko Z20231125A
 Coner Bernard Z20240281A
 HERBA LABORATORIJ d.o.o. Z20240384A
 HRVATSKA GOSPODARSKA
 KOMORA Z20240189A, Z20240190A
 Z20240191A, Z20240192A
 IBA CROATIA d.o.o. Z20240356A
 INEOMEDIA d.o.o. Z20231120A
 ISTRIAN CRAFTERS d.o.o. Z20240303A
 Kovačević Ante Z20240279A
 Kovačević Nikola Z20240279A
 Latković Luana Z20240331A
 "PODRAVKA" prehrambena
 industrija d.d. Z20240264A
 Radosavljević Mihailo Z20231179A, Z20231183A
 Z20231232A
 UDRUGA ŽENA OBOLJELIH I
 LIJEČENIH OD RAKA SVE ZA NJU Z20231198A
 Zebec Zdravko Z20240167A, Z20240169A

RAZRED 36

HRVATSKA GOSPODARSKA
 KOMORA Z20240189A, Z20240190A
 Latković Luana Z20240331A
 VIENNA SEA VILLAGE d.o.o. za
 graditeljstvo i usluge Z20231174A

RAZRED 37

IBA CROATIA d.o.o. Z20240356A
 SKYLINK d.o.o. Z20240244A

RAZRED 38

Hrvatski Telekom d.d. Z20240175A, Z20240177A
 IBA CROATIA d.o.o. Z20240356A
 INEOMEDIA d.o.o. Z20231120A
 Latković Luana Z20240331A

RAZRED 39

ISTRIAN CRAFTERS d.o.o. Z20240303A
 PELAGO EXCURSIONS d.o.o. Z20231141A, Z20231142A
 Z20231143A, Z20231144A
 PLODINE d.d. za trgovinu i usluge Z20240276A, Z20240277A
 PROJECT 3 MOBILITY d.o.o. Z20240234A, Z20240236A
 SPORTSKI CENTAR TIVOLI d.o.o. Z20240170A

RAZRED 40

Kovačević Ante Z20240279A
 Kovačević Nikola Z20240279A
 Kožul Salihagić Iva Z20240168A

RAZRED 41

BLUE KITE d.o.o. Z20231117A
 BOOKMASTER - FACTA d.o.o. Z20240372A
 ELWE SPORT d.o.o. Z20240314A
 HRVATSKA GOSPODARSKA
 KOMORA Z20240190A, Z20240191A
 Z20240192A
 IBA CROATIA d.o.o. Z20240356A

Klasifikacijska oznaka razreda (511); Podnositelj prijave (731) Broj prijave žiga (210)

INEOMEDIA d.o.o.Z20231120A
 Kožul Salihagić IvaZ20240168A
 MARTON KONCEPT d.o.o.Z20231219A
 Radosavljević MihailoZ20231179A, Z20231183A
Z20231232A
 Rogulj AnaZ20240202A
 Šikman MartinZ20240213A
 UDRUGA ZA POMOĆ
 RODITELJIMA I DJECI S
 TEŠKOĆAMA U RAZVOJU AVANTI
 BCZ20240353A
 UDRUGA ŽENA OBOLJELIH I
 LIJEČENIH OD RAKA SVE ZA NJUZ20231198A
 Zebec ZdravkoZ20240167A

RAZRED 42

Cloudonia d.o.o.Z20230727A
 Digitalni prostor d.o.o.Z20240239A
 HRVATSKA GOSPODARSKA
 KOMORAZ20240190A, Z20240191A
Z20240192A
 Hypefy World j.d.o.o.Z20240078A
 IBA CROATIA d.o.o.Z20240356A
 Latković LuanaZ20240331A
 "PODRAVKA" prehrambena
 industrija d.d.Z20240263A
 Radosavljević MihailoZ20231179A

Klasifikacijska oznaka razreda (511); Podnositelj prijave (731) Broj prijave žiga (210)

RAZRED 43

Brsatić VinkoZ20231125A
 Coner BernardZ20240281A, Z20240283A
 Kovačević AnteZ20240279A
 Kovačević NikolaZ20240279A
 Maršalek FranZ20240278A
 SPORTSKI CENTAR TIVOLI d.o.o.Z20240170A

RAZRED 44

UDRUGA ZA POMOĆ
 RODITELJIMA I DJECI S
 TEŠKOĆAMA U RAZVOJU AVANTI
 BCZ20240353A
 UDRUGA ŽENA OBOLJELIH I
 LIJEČENIH OD RAKA SVE ZA NJUZ20231198A
 Velina Design, obrt za usluge i
 trgovinuZ20240114A

RAZRED 45

Bumble Holding LimitedZ20231082A
 Latković LuanaZ20240331A
 Radosavljević MihailoZ20231179A, Z20231183A
Z20231232A
 SKYLINK d.o.o.Z20240244A

Kazalo podnositelja prijava žigova

Podnositelj prijave (731)	Broj prijave žiga (210)	Podnositelj prijave (731)	Broj prijave žiga (210)
Abbott Diabetes Care Inc.....	Z20230095A	MILBOURG d.o.o. Beograd-Novi Beograd	Z20240376A
Akcionersko društvo fabrika za čokoladi vafl i bonboni EVROPA-Skopje	Z20240171A, Z20240172A Z20240173A	Novamina centar inovativnih tehnologija d.o.o.....	Z20240305A
ANAMAY BIOTECH PRIVATE LIMITED	Z20240334A	Nutty factory d.o.o.	Z20240061A, Z20240062A
APIPHARMA d.o.o., farmaceutsko- prehrambena, kozmetička industrija i trgovina	Z20240254A	PELAGO EXCURSIONS d.o.o.....	Z20231141A, Z20231142A Z20231143A, Z20231144A
BADEL 1862 d.d.....	Z20240352A	Perajica Diana	Z20231220A
BELUPO - Lijekovi i kozmetika d.d.....	Z20240097A, Z20240098A	PharmaS d.o.o. za proizvodnju i promet lijekova	Z20240347A
BJELIN OTOK d.o.o.	Z20231154A	Pichler Goran	Z20230782A
BLUE KITE d.o.o.	Z20231117A	PLODINE d.d. za trgovinu i usluge	Z20240276A, Z20240277A
BOOKMASTER - FACTA d.o.o.	Z20240372A	"PODRAVKA" prehrambena industrija d.d.....	Z20240263A, Z20240264A
Brsatić Vinko	Z20231125A	PROJECT 3 MOBILITY d.o.o.	Z20240234A, Z20240236A
Bumble Holding Limited.....	Z20231082A	Radosavljević Mihailo	Z20231179A, Z20231183A Z20231232A
CircuitMess d.o.o.	Z20240346A	Rogulj Ana	Z20240202A
Cloudonia d.o.o.	Z20230727A	ROLEX SA	Z20240056A
Coner Bernard.....	Z20240281A, Z20240283A	Sandoz AG.....	Z20240058A, Z20240059A
DEMAS Agro usluge d.o.o.	Z20240269A	SKYLINK d.o.o.	Z20240244A
Digitalni prostor d.o.o.	Z20240239A	SPORTSKI CENTAR TIVOLI d.o.o.	Z20240170A
ELWE SPORT d.o.o.	Z20240314A	Stanić Beverages d.o.o.	Z20240349A
FOR travel d.o.o.	Z20240248A	STANIĆ BEVERAGES d.o.o. za proizvodnju i usluge.....	Z20240348A
HERBA LABORATORIJ d.o.o.....	Z20240384A	Šikman Martin	Z20240213A
HRVATSKA GOSPODARSKA KOMORA	Z20240189A, Z20240190A Z20240191A, Z20240192A	Šimić company d.o.o.	Z20240051A
Hrvatski Telekom d.d.	Z20240175A, Z20240177A	UDRUGA ZA POMOĆ RODITELJIMA I DJECI S TEŠKOĆAMA U RAZVOJU AVANTI BC	Z20240353A
HYDROMAT d.o.o.	Z20240287A	UDRUGA ŽENA OBOLJELIH I LIJEČENIH OD RAKA SVE ZA NJU	Z20231198A
Hypefy World j.d.o.o.	Z20240078A	UFF d.o.o.	Z20240075A
IBA CROATIA d.o.o.	Z20240356A	VEGETARIANA d.o.o.	Z20240242A
INEOMEDIA d.o.o.	Z20231120A	Velina Design, obrt za usluge i trgovinu	Z20240114A
ISTRIAN CRAFTERS d.o.o.	Z20240303A	VIENNA SEA VILLAGE d.o.o. za graditeljstvo i usluge.....	Z20231174A
JAMNICA plus d.o.o.	Z20240340A	Zebeć Zdravko	Z20240167A, Z20240169A
Kovačević Ante.....	Z20240279A	Zott SE & Co. KG	Z20231097A
Kovačević Nikola	Z20240279A	ZVIJEZDA plus društvo s ograničenom odgovornošću za proizvodnju, trgovinu i usluge	Z20240288A, Z20240290A Z20240292A, Z20240293A Z20240294A, Z20240295A Z20240296A, Z20240297A
Kožul Salihagić Iva	Z20240168A		
Krajina Blaž	Z20240207A		
Latković Luana	Z20240331A		
LOŽ METALPRES PROIZVODNJA METALNIH I PLASTIČNIH PROIZVODA d.o.o.	Z20240081A, Z20240082A		
LUSTER d.o.o.	Z20240381A, Z20240382A		
Maršalek Fran	Z20240278A		
MARTON KONCEPT d.o.o.	Z20231219A		

Objava upisa promjena u Registru prijava žigova

Ograničenje popisa proizvoda i usluga

Broj prijave žiga	Datum objave prijave za registraciju žiga	Popis proizvoda i usluga za koje žig nastavlja vrijediti	Datum upisa promjene
(210)	(442)	(511)	(580)
Z20210207A	16.04.2021	<p>35 maloprodaja i veleprodaja medicinskih i kirurških aparata i instrumenata i proizvoda za medicinske potrebe; trgovina na malo medicinskim aparatima i instrumentima; trgovina na veliko medicinskim aparatima i instrumentima; kupnja i prodaja medicinskih aparata i instrumenata; kupnja i prodaja kirurških aparata i instrumenata i medicinskih proizvoda; uvoz-izvoz; poslovno zastupanje stranih i domaćih fizičkih i pravnih osoba u zemlji i inozemstvu; trgovačko posredovanje na domaćem i inozemnom tržištu; iznajmljivanje i demonstracija proizvoda; istraživanje javnog mnijenja; istraživanje tržišta; oglašavanje i reklamiranje; reklamiranje on-line na Internetu; prezentacija proizvoda na svim komunikacijskim sredstvima u svrhu prodaje na malo</p> <p>36 poslovi s nekretninama; prodaja stanova; usluge agencija za stanove</p> <p>37 montaža, održavanje, servisiranje i popravak medicinskih i kirurških aparata i instrumenata; građevinski radovi, izgradnja zgrada, nadzor građevinskih radova i građevinskih projekata, obnavljanje građevinskih objekata</p> <p>39 isporuka (distribucija) proizvoda; isporuka (distribucija) medicinskih i kirurških aparata i instrumenata</p> <p>42 arhitektura; usluge arhitekata; projektiranje</p>	25.09.2023
Z20230393A	09.06.2023	<p>42 znanstveno istraživanje u području priprava za njegu kose; znanstveno istraživanje u medicinske svrhe; znanstveno savjetovanje; zračno daljinsko opažanje u svezi sa znanstvenim istraživanjima; zračno daljinsko opažanje u svezi s istraživanjem okoliša; zračno daljinsko praćenje u svezi sa znanstvenim istraživanjima; zračno daljinsko praćenje u svezi s istraživanjem okoliša; znanstveno istraživanje na polju farmacije; znanstveno istraživanje provedeno korištenjem baza podataka; znanstveno istraživanje u svezi s kemijom; znanstveno istraživanje u svezi s genetikom biljaka; znanstveno istraživanje u svezi s bakteriologijom; znanstveno istraživanje u medicinske svrhe, na području kancerogenih bolesti; znanstveno istraživanje u svezi s genetikom; znanstveno istraživanje u svezi s biologijom; znanstveno istraživanje u svezi sa ekologijom; znanstveno istraživanje u svezi s kozmetikom; znanstvene usluge projektiranja; znanstveni i tehnološki dizajn; znanstveno i industrijsko istraživanje, posebice u području električne energije; znanstveno i industrijsko istraživanje; znanstveno i tehnološko istraživanje u području prirodnih katastrofa; znanstveno istraživanje; znanstveno istraživanje i razvoj; znanstveno istraživanje i analiza; znanstveno istraživanje na polju socijalne medicine; znanstveno istraživanje na polju genetike i genetičkog inženjeringa; znanstvena istraživanja u području zaštite okoliša; znanstvena istraživanja za medicinske potrebe; znanstvena procjena rizika; znanstvene i tehnološke usluge; znanstvene savjetodavne usluge; znanstvene tehnološke usluge; znanstvene usluge; znanstvene usluge i istraživanja s njima u svezi; znanstvene usluge i projektiranje s njima u svezi; znanstvene usluge koje se odnose na izolaciju i kultivaciju ljudskog tkiva i stanica; vođenje inženjerskih istraživanja; vremenska prognoza; zakup trajanja pristupa računalu; zasijavanje oblaka; zaštita od informatičkih virusa; znanstvena analiza; znanstvena i tehnološka istraživanja u vezi s kartiranjem patenata; znanstvena i tehnološka istraživanja za mapiranje patenata; znanstvena istraživanja; znanstvena istraživanja u području kvantnog računalstva; utvrđivanje autentičnosti uljanih slika; utvrđivanje problema s računalnim softverom [tehnička potpora]; uzorkovanje onečišćenja; uzorkovanje tla za potrebe analize; uzorkovanje za utvrđivanje zagađivanja; vaganje robe za treće osobe; vaganje vozila; veterinarska istraživanja; vizualno dizajniranje; vještačenje [ekspertize] naftnih izvora; usluge zaštite od računalnih virusa; usluge zaštite podataka; usluge zaštite podataka u oblaku; usluge zaštite podataka [vatrozidovi]; usluge znanosti i tehnologije; usluge znanstvenih ispitivanja; usluge znanstvenog istraživanja; usluge znanstvenog računalnog programiranja; usporedna analiza rada računalnih sustava; usporedna analiza učinkovitosti računalnih sustava; usluge vaganja kamiona; usluge veterinarskog laboratorija; usluge vrednovanja novčića; usluge web hostinga; usluge za analizu tla; usluge za digitalizaciju grafikona; usluge za ispitivanje tla; usluge za pružanje tehnoloških podataka; usluge za razvoj metoda testiranja; usluge zakupa vremena korištenja računala; usluge uzgoja staničnih kultura za druge, za znanstvene i istraživačke potrebe; usluge utvrđivanja autentičnosti; usluge uređivanja računalnih programa; usluge upravljanja inženjerskim projektom; usluge unutrašnjeg uređenja za maloprodajnu industriju; usluge unutrašnjeg uređenja za butike; usluge unutrašnjeg uređenja za trgovine; usluge unutrašnjeg uređenja na načelima feng shuia; usluge unutarnjeg uređenja ureda; usluge unutarnje arhitekture; usluge testiranja uporabljivosti Internetskih stranica; usluge testiranja usklađenosti sa standardom; usluge testiranja životinjskog sjemena u istraživačke svrhe; usluge u svezi s građevinskim projektiranjem; usluge u svezi s računalnim grafikama; usluge u svezi s računalnim vatrozidima; usluge ugovornog istraživanja u svezi s molekularnim znanostima; usluge uklanjanja digitalnih sadržaja kojima se krše prava intelektualnog vlasništva; usluge umnožavanja i pretvaranja podataka, usluge kodiranja podataka; usluge tehnološkog dizajna; usluge tehnološkog planiranja; usluge tehnološkog savjetovanja za digitalnu transformaciju;</p>	18.04.2024

Broj prijave žiga	Datum objave prijave za registraciju žiga	Popis proizvoda i usluga za koje žig nastavlja vrijediti	Datum upisa promjene
(210)	(442)	(511)	(580)

usluge tekstilnog dizajna; usluge tekstilnog dizajna za opremu motornih vozila; usluge testiranja bez uništavanja; usluge testiranja elektromagnetske kompatibilnosti; usluge testiranja komponenti u protoku zraka; usluge testiranja materijala; usluge testiranja otapala; usluge tehničkog ispitivanja; usluge tehničkog istraživanja; usluge tehničkog pregleda; usluge tehničkog projektiranja; usluge tehničkog testiranja; usluge tehnologije za diobu stanica; usluge tehnološke analize; usluge tehnološke analize u vezi s energetske potrebe drugih; usluge tehnoloških informacija o zelenim i ekološko svjesnim inovacijama; usluge tehnoloških konzultacija; usluge tehničke podrške za računalni softver; usluge tehničkih crtača; usluge tehničkog crtanja; usluge tehničkog dizajna u vezi s vodoopskrbnim sustavima; usluge tehničkog dizajna u vezi sa sanitarnim uređajima i sustavima; usluge tehničkog dizajna u vezi s rashladnim uređajima i sustavima; usluge tehničkog dizajna u vezi s elektranama; usluge tehničkog dizajna u vezi sa sustavima grijanja; usluge stručnog savjetovanja u svezi s računalima; usluge stručnog savjetovanja u svezi s računalnim softverom; usluge stručnog savjetovanja vezano uz računalno programiranje; usluge stručnog savjetovanja koje se odnose na računalni hardver; usluge stručnog savjetovanja u svezi s računalnim hardverom; usluge strukturalnog inženjeringa; usluge studija izvedivosti u svezi s računalnim softverom; usluge studija izvedivosti u svezi s računalima; usluge stvaranja sigurnosnih kopija za podatke na tvrdom disku računala; usluge tehničke podrške u vezi s računalnim softverom i aplikacijama; usluge sigurnosne tehnologije u svezi s kopnenim vozilima; usluge sigurnosnih kopija na daljinu; usluge sigurnosnih tehnoloških testiranja; usluge softverskog inženjerstva za obradu podataka; usluge softverskog inženjeringa za programe obrade podataka; usluge stajlinga; usluge stručnog ispitivanja [ekspertize] bunara; usluge stručnog izvještavanja u svezi s tehnologijom; usluge stručnog savjetovanja u svezi s prehranom tehnologijom; usluge savjetovanja i informiranja o dizajnu i razvoju perifernih uređaja prilagođenih za upotrebu s računalima; usluge savjetovanja i informacija vezane uz informacijsku tehnologiju; usluge savjetovanja i istraživanja u svezi s računalnim softverom; usluge savjetovanja i istraživanja u svezi s računalnim hardverom; usluge savjetovanja o dizajnu i razvoju računalnog hardvera; usluge savjetovanja o softveru koji se koristi u području e-trgovine; usluge savjetovanja u području sigurnosti podataka; usluge savjetovanja u području softvera kao usluge (SAAS); usluge seizmičke analize; usluge sigurnosne pohrane podataka; usluge računalnog projektiranja i programiranja; usluge računalnog savjetovanja; usluge raspodjele vremena korištenja računala; usluge razdiobe vremena korištenja uređaja za obradu podataka; usluge razvijanja baza podataka; usluge razvoja internetskih stranica; usluge razvoja videoigara; usluge reproduciranja računalnih programa; usluge savjetnika na području znanstvenog istraživanja; usluge savjetovanja i informiranja o dizajnu i razvoju računalnog hardvera; usluge računalno potpomognutog dizajna u svezi sa građevinskim projektima; usluge računalno potpomognutog znanstvenog istraživanja; usluge računalno potpomognute znanstvene analize; usluge računalno potpomognutog testiranja; usluge računalno potpomognute industrijske analize; usluge računalnog istraživanja; usluge računalnog programiranja; usluge računalnog programiranja za komercijalnu analizu i izvještavanje; usluge računalnog projektnog menadžmenta; usluge računalnog projektiranja; usluge računalne mreže; usluge računalne sigurnosti u obliku omogućavanja digitalnih certifikata; usluge računalne sigurnosti za zaštitu od nelegalnih aktivnosti mreže; usluge računalnih konzultacija; usluge računalno potpomognutog dizajna u svezi s arhitekturom; usluge računalno potpomognutog inženjerskog dizajna; usluge računalno potpomognutog dijagnostičkog testiranja; usluge računalno potpomognutog dizajniranja; usluge računalno potpomognutog tehničkog projektiranja; usluge računalno potpomognutog tehničkog projektiranja i crtanja; usluge projektiranja vezane uz računala; usluge projektiranja vezane uz računalni hardver; usluge projektiranja vezane uz računalne sustave; usluge projektiranja za izložbe; usluge provjere autentičnosti korisnika tehnologijom jedinstvene prijave za mrežne softverske aplikacije; usluge provjere autentičnosti korisnika tehnologijom za transakcije e-trgovanja; usluge provjere autentičnosti dijamanata i certifikacije; usluge pružanja podataka o vremenu; usluge računalne analize hrane; usluge računalne dijagnostike; usluge projektiranja u svezi s računalnim softverom; usluge projektiranja u svezi s ugradnjom kada; usluge projektiranja u svezi s procesorima podataka; usluge projektiranja u svezi s izradom elementarnih ćelija; usluge projektiranja u svezi s kreiranjem mreža; usluge projektiranja u svezi s razvojem računalnih sustava za obradu podataka; usluge projektiranja u svezi s arhitekturom; usluge projektiranja u svezi s građevinarstvom; usluge projektiranja u svezi s alatima za obradu metala; usluge projektiranja unutrašnjosti zgrada; usluge projektiranja u svezi s unutrašnjim uređenjem ureda; usluge projektiranja u svezi sa stambenim nekretninama; usluge projektiranja u svezi s unutrašnjim uređenjem doma; usluge projektiranja u svezi s obradnim sustavima za biotehnošku industriju; usluge projektiranja u svezi s integriranim krugovima; usluge projektiranja u svezi s dijelovima za pokrivanje krovova; usluge projektiranja u svezi s postrojenjima za biotehnošku industriju; usluge projektiranja u svezi s računalnim hardverom i računalnim programima; usluge projektiranja u svezi s ugradnjom sanitarne opreme; usluge projektiranja u svezi s alatima za obradu podataka; usluge projektiranja računalnog softvera; usluge projektiranja računalnih sustava; usluge projektiranja softvera za elektroničku obradu podataka; usluge projektiranja sustava za obradu podataka; usluge projektiranja u arhitekturi; usluge projektiranja u svezi s restoranima; usluge projektiranja u svezi s prešama za obradu metala; usluge projektiranja u svezi s nekretninama; usluge projektiranja u svezi s alatima za testiranje obrade podataka; usluge projektiranja u svezi s kupaonicama; usluge projektiranja civilne infrastrukture; usluge projektiranja izložbenih sustava za prezentacije; usluge projektiranja izložbenih sustava za izložbe; usluge projektiranja izložbenih sustava za promotivne svrhe; usluge projektiranja kuća; usluge projektiranja kuhinja; usluge projektiranja motora vozila; usluge

Broj prijave žiga	Datum objave prijave za registraciju žiga	Popis proizvoda i usluga za koje žig nastavlja vrijediti	Datum upisa promjene
(210)	(442)	(511)	(580)

projektiranja poslovnih prostora; usluge projektiranja računalnih programa; usluge projektiranja računala; usluge procjene učinkovitosti farmaceutskih pripravaka; usluge procjene učinkovitosti poljoprivrednih kemikalija; usluge procjene učinkovitosti veterinarskih lijekova; usluge procjene učinkovitosti industrijskih kemikalija; usluge procjenjivanja mjerenja; usluge programiranja računalnog softvera; usluge programiranja računala za pohranu podataka; usluge programiranja računala za sigurnost elektroničkih podataka; usluge projektiranja; usluge projektiranja alata za testiranje prijenosa podataka; usluge pregleda novih i rabljenih vozila prije prodaje; usluge pregleda cjevovoda; usluge pregleda doma [izmjera]; usluge pregleda guma [kvaliteta]; usluge pregleda novih i rabljenih vozila za osobe koje kupuju ili prodaju svoja vozila; usluge pregleda podvodnih struktura; usluge prikupljanja podataka o kvaliteti zraka; usluge prilagodbe softvera; usluge prirodnih znanosti; usluge privatnog pružatelja usluga hostinga u oblaku; usluge planiranja u slučaju nepredviđenog izljeva nafte; usluge podrške i održavanja računalnog softvera; usluge podrške iz područja informacijske tehnologije; usluge pohrane u oblaku za elektroničke podatke; usluge pohrane u oblaku za elektroničke datoteke; usluge poljoprivrednog istraživanja; usluge pomorskog nadziranja; usluge potvrđivanja podataka koji se prenose putem telekomunikacije; usluge pisanja računalnih programa; usluge pisanja računalnog softvera; usluge planiranja i dizajniranja sterilnih okruženja; usluge planiranja [projektiranja] ureda; usluge planiranja [projektiranja] bolnica; usluge planiranja [projektiranja] pubova; usluge planiranja [projektiranja] klubova; usluge planiranja [projektiranja] objekata za catering; usluge planiranja [projektiranja] hotela; usluge planiranja stambenih četvrti; usluge ocjene stanja okoliša; usluge održavanja računalnog softvera; usluge održavanja računalnog programa; usluge oporavka komunikacijskih podatkovnih sustava u slučaju pada; usluge oporavka podataka; usluge oporavka računalnih sustava u slučaju pada; usluge oporavka u slučaju pada sustava računala; usluge osmišljavanja pretraživača; usluge otkrivanja lijekova; usluge pirotehničke procjene; usluge mjerenja zračenja; usluge nadzora industrijskih postupaka; usluge nadzora računalnih sustava; usluge nadzora računalnog sigurnosnog sustava; usluge nadziranja iz zraka; usluge nemedicinskog ultrazvučnog snimanja; usluge nuklearnog inženjerstva; usluge oblikovanja izgleda za okruženja čistog prostora; usluge oceanografskih istraživanja; usluge oceanografskog istraživanja; usluge laboratorijskog istraživanja u svezi s dermatologijom; usluge laboratorijskog testiranja; usluge matematičkog istraživanja; usluge medicinskog i farmakološkog istraživanja; usluge medicinskog istraživanja; usluge metalurškog laboratorija; usluge migracije podataka; usluge mjerenja protoka zraka; usluge mjerenja spektralne analize; usluge kontrole kvalitete za industrijske strojeve; usluge kontrole okoliša; usluge krvne analize; usluge kvantnog računarstva; usluge laboratorija za biološka istraživanja; usluge laboratorija za dentalna istraživanja; usluge laboratorija za medicinska istraživanja; usluge laboratorija za optička istraživanja; usluge laboratorijskih kemijskih istraživanja; usluge laboratorijskog istraživanja u svezi s farmaceutskim proizvodima; usluge kemijskog istraživanja i analize; usluge kemijskog istraživanja; usluge kemijskog laboratorija; usluge komercijalnog dizajna; usluge konfiguracije računalne mreže; usluge kontrole kvalitete i utvrđivanja autentičnosti; usluge kontrole kvalitete vode; usluge kontrole kvalitete za poljoprivredne strojeve; usluge kontrole kvalitete za hortikulturalnu opremu; usluge kontrole kvalitete za šumarsku opremu; usluge kartografije; usluge kemičara; usluge kemijske analize; usluge kemijske analize za upotrebu u dizajnu; usluge kemijske analize za upotrebu u gemološkoj analizi; usluge kemijske analize za upotrebu pri testiranju materijala; usluge kemijske analize za upotrebu u procjeni; usluge kemijskih laboratorija; usluge kemijskog i/ili biološkog laboratorija; usluge istraživanja u svrhu pronalaska plina; usluge istraživanja u svrhu pronalaska nafte; usluge istraživanja za razvoj novih proizvoda; usluge iznajmljivanja opreme za obradu podataka i računala; usluge iznajmljivanja računalne opreme; usluge iznajmljivanja softvera; usluge izrade građevinskih nacrti; usluge izrade pričuvnih kopija; usluge javnog pružatelja usluga hostinga u oblaku; usluge kartiranja; usluge istraživanja i razvoja u vezi s gnojivima; usluge istraživanja i razvoja u području imunohistologije; usluge istraživanja i testiranja na polju bakteriologije i virologije; usluge istraživanja minerala; usluge istraživanja radi pronalaska plina; usluge istraživanja ruda i minerala; usluge istraživanja u području nafte, plina i rudarske industrije; usluge istraživanja u svezi s izgradnjom; usluge istraživanja u svezi s diobom stanica; usluge istraživanja u svezi s pneumaticima; usluge istraživanja i razvoja u vezi s računalnim hardverom; usluge istraživanja i razvoja u vezi s cjepivima; usluge istraživanja i razvoja u području antitijela; usluge istraživanja i razvoja u području kemije; usluge istraživanja i razvoja u području imunologije; usluge istraživanja i razvoja u području sustava ekspresije gena; usluge istraživanja i razvoja u području bakteriologije; usluge istraživanja i razvoja u području citologije; usluge istraživanja i razvoja u području tehnologije antitijela; usluge istraživanja i razvoja u vezi s automobilskim gumama; usluge ispitivanja (demografskog); usluge ispitivanja okoliša radi otkrivanja zagađivača u vodi; usluge ispitivanja radi utvrđivanja stupnja trošenja podmaznih elemenata; usluge ispitivanja sjemena; usluge ispitivanja sustava upozoravanja i nadzora; usluge ispitivanja za certifikaciju kvalitete ili normi; usluge istraživanja; usluge istraživanja i razvoja u području inženjeringa; usluge istraživanja i razvoja u vezi s fizikom; usluge istraživanja i razvoja; usluge inspekcije zgrada [nadzor]; usluge instalacije i održavanja softvera; usluge integracije računalnih sustava; usluge internetske stranice s informacijama u području unutarnjeg dizajna; usluge Internetske "walled garden" zaštite; usluge internetskih kafića (iznajmljivanje računala); usluge inženjeringa i računalno potpomognutog inženjeringa; usluge inženjerskog savjetovanja; usluge ispitivanja brzine učitavanja portala; usluge ispitivanja bunara; usluge industrijskih analiza i istraživanja; usluge industrijskih analiza; usluge industrijskog dizajna računala; usluge industrijskog dizajna; usluge industrijskog inženjerskog projektiranja; usluge industrijskog istraživanja;

Broj prijave žiga	Datum objave prijave za registraciju žiga	Popis proizvoda i usluga za koje žig nastavlja vrijediti	Datum upisa promjene
(210)	(442)	(511)	(580)

usluge industrijskog razvoja; usluge industrijskog rendgenskog pregleda; usluge informacijske tehnologije za farmaceutsku i zdravstvenu industriju; usluge informacijske tehnologije; usluge grafičke umjetnosti; usluge grafičkog dizajna; usluge grafičkog dizajna na računalu; usluge grafičkog ilustriranja za druge; usluge hostinga i softver kao usluga te iznajmljivanje softvera; usluge hostinga internetskih stranica; usluge hostinga internetske stranice za elektroničku pohranu digitalnih fotografija i videozapisa; usluge ilustriranja [dizajn]; usluge industrijske analize i istraživanja u vezi s automobilskim gumama; usluge industrijske analize i istraživanja u području kemije; usluge fotogrametrije; usluge genetskog inženjeringa biljaka; usluge genetskog inženjeringa; usluge geofizičkih istraživanja; usluge geofizičkog istraživanja; usluge geoseizmičkog ispitivanja; usluge geoznanosti; usluge građevinskog planiranja; usluge građevinskog projektnog crtanja; usluge ekološkog testiranja i inspekcije; usluge električnog inženjeringa; usluge elektroničke pohrane podataka i izrade pričuvnih kopija; usluge elektroničke pohrane za arhiviranje baza podataka, slika i drugih elektroničkih podataka; usluge elektroničke pohrane za arhiviranje baza podataka; usluge elektroničke pohrane za arhiviranje elektroničkih podataka; usluge enkripcije i dekodiranja podataka; usluge enkripcije podataka; usluge farmaceutskog istraživanja i razvoja; usluge farmaceutskog istraživanja; usluge dizajniranja računalnog hardvera; usluge dizajniranja računalnih softvera; usluge dizajniranja u svezi s izlozima trgovina; usluge dizajniranja u svezi s reprodukcijom dokumenata; usluge dizajniranja u svezi s kreiranjem maski; usluge dizajniranja u svezi sa znakovima; usluge dizajniranja unutrašnjosti zgrada; usluge dizajniranja vozila; usluge DNK testiranja radi utvrđivanja očinstva [laboratorijske usluge]; usluge ekološkog savjetovanja; usluge dizajniranja dijelova motornih vozila; usluge dizajniranja i kreiranja internetskih stranica; usluge dizajniranja internetskih stranica; usluge dizajniranja karata; usluge dizajniranja logotipa; usluge dizajniranja mikročipova; usluge dizajniranja odjeće; usluge dizajniranja ormara; usluge dizajniranja po narudžbi; usluge dizajniranja računalnih programa; usluge dizajna unutarnje opreme za zgrade; usluge dizajna unutarnje opreme za zrakoplove; usluge dizajna unutarnje opreme za automobile; usluge dizajna unutarnje opreme za brodove; usluge dizajna vezane uz ambalažu; usluge dizajna za privremene strukture; usluge dizajna za strukture velike čvrstoće; usluge dizajna za umjetnička djela; usluge dizajna zgrada; usluge dizajniranja ambalaže; usluge dizajna tvorničke ambalaže; usluge dizajna u području brodogradnje; usluge dizajna u svezi s izradom modela za igranje; usluge dizajna u svezi s objavljivanjem dokumenata; usluge dizajna u svezi s tkaninama za namještaj; usluge dizajna u svezi s prozorskim grafikama; usluge dizajna u svezi s izradom modela u zabavne svrhe; usluge dizajna u svezi s izradom modela za izložbe; usluge dizajna u svezi sa znakovljem za vozila; usluge dizajna umjetnina; usluge dizajna maloprodaje; usluge dizajna marke; usluge dizajna nakita; usluge dizajna namještaja; usluge dizajna obuće; usluge dizajna odjeće; usluge dizajna opreme trgovina; usluge dizajna proizvoda; usluge dizajna računalnog softvera; usluge dizajna torti; usluge dekoriranja unutrašnjosti trgovina; usluge dešifriranja podataka; usluge digitalizacije karata; usluge dizajna; usluge dizajna ambalaže; usluge dizajna i planiranja u području telekomunikacijske opreme; usluge dizajna interijera i eksterijera; usluge dizajna interijera te informacije i savjetodavne usluge u sveti s tim; usluge dizajna internetskih stranica; usluge dizajna kupaonica; usluge biološkog kloniranja; usluge biološkog razvoja; usluge biomedicinskog istraživanja; usluge brojanja čestica protoka zraka; usluge čuvanja videocastova na glavnom računalu; usluge crtača u obliku tehničkog crtanja; usluge davanja meteoroloških podataka; usluge davanja meteoroloških izvješća; usluge davatelja aplikacijskih usluga; usluge davatelja usluga hostinga u oblaku; usluge autentifikacije (kontrola) poruka koje se prenose putem telekomunikacije; usluge autentifikacije za računalnu sigurnost; usluge ažuriranja računalnog programa; usluge ažuriranja računalnih programa; usluge ažuriranja računalnog softvera; usluge biokemijske analize protoka zraka; usluge biokemijskog inženjeringa; usluge biokemijskog istraživanja; usluge bioloških laboratorija; usluge biološkog istraživanja; usluge analize tehničkih podataka; usluge analize za istraživanje naftnog polja; usluge arhitektonskog dizajna u svezi s izlozima; usluge arhitektonskog dizajna; usluge arhitektonskog projektiranja u području prometa i prijevoza; usluge arhitektonskog savjetovanja; usluge autentificiranja korisnika s pomoću tehnologije povezanih blokova; usluge autentifikacije (kontrola) podataka koje se prenose putem telekomunikacije; usluge analitičkih laboratorija; usluge analize i ispitivanja za naftnu industriju; usluge analize i ispitivanja u području traženja nafte; usluge analize i testiranja za rad s naftom; usluge analize i testiranja koje se odnose na uređaje za električni inženjering; usluge analize kovanica [provjera autentičnosti]; usluge analize krve u svrhe znanstvenog istraživanja; usluge analize pneumatika; usluge analize spektralnih slika; upravljanje računalnim projektima u području elektroničke obrade podataka [EOP]; upravljanje uslugama IT [ITSM]; urbanistički dizajn; urbanistički razvoj; urbano planiranje; uređaji za bilježenje vremena [Iznajmljivanje -]; uređivanje računalnih programa; usluge 3D skeniranja; usluge agrokemijskog istraživanja; usluge akustičkog mjerenja protoka zraka; umjetnička djela [utvrđivanje izvornosti umjetničkih djela]; umnožavanje računalnih programa; umnožavanje računalnog softvera; unutrašnje uređenje ureda; unutrašnje uređenje uredskog prostora; upravljanje arhitektonskim projektima; upravljanje informatičkim projektima; upravljanje internetskim stranicama za druge; upravljanje poslovnim sadržajem; upravljanje poštanskim poslužiteljima; udomljavanje elektroničkih mrežnih sadržaja za druge za vođenje interaktivnih diskusija; udomljavanje elektroničkih mrežnih sadržaja za druge za razmjenu mrežnih sad

44 zdravstvene usluge za ljude; zdravstvene usluge za životinje; zdravstveni centri; zdravstveni pregled; zdravstveni pregled za potrebe oslobađanja od karantene; žetva usjeva za druge; životinja [Umjetna oplodnja -]; zračno i površinsko rasprostranjivanje umjetnih gnojiva i drugih poljoprivrednih kemikalija; zračno raspršivanje poljoprivrednih

Broj prijave žiga	Datum objave prijave za registraciju žiga	Popis proizvoda i usluga za koje žig nastavlja vrijediti	Datum upisa promjene
(210)	(442)	(511)	(580)

kemikalija; zračno raspršivanje umjetnih gnojiva; zdravstvena skrb u svezi s naturopatijom; zdravstvena skrb u svezi s terapijama za opuštanje; zdravstvena zaštita; zdravstvene njega u svezi s akupunkturo; zdravstvene spa usluge za zdravlje i dobrobit tijela i duha; zdravstvene usluge na farmama [medicinske]; zdravstvene usluge putem mreže pružatelja zdravstvenih usluga na temelju ugovora; zdravstvene usluge u svezi s hidroterapijom; zdravstvene usluge u svezi s terapijskim masažama; zdravstvene usluge u vidu ljekovitih tjelovježbi; zdravstvena njega u svezi s hidroterapijom; zdravstvena njega u svezi s kiropraktikom; zdravstvena njega u vidu organizacija za održavanje zdravlja; zdravstvena skrb [njega]; zdravstvena skrb u svezi s homeopatijom; zdravstvena skrb u svezi s akupunkturo; zdravstvena skrb u svezi s hidroterapijom; zdravstvena skrb u svezi s kiropraktikom; zdravstvena skrb u svezi s postom; zdravstvena skrb u svezi s osteopatijom; veterinarske usluge (Stručno savjetovanje u svezi s -); vrtlarske usluge; vrtlarski savjeti; vrtlarstvo; vrtovi (usluge uređivača vrtova); zakup medicinske opreme; zakup tuševa; zasijavanje poljoprivrednih površina iz zraka; zdravstvena njega u svezi s homeopatijom; uzgoj stoke; uzgoj travnjaka; uzgoj usjeva; uzgoj (usjeva); uzgoj (životinja); veterinarska kirurgija; veterinarska stomatologija; veterinarske i poljoprivredne usluge; veterinarske kirurške usluge; veterinarske savjetodavne usluge; usluge zdravstvenih pregleda vezano za astmu; usluge zubnog higijeničara; ustupanje prenosivih zahoda za organizirana događanja; uzgajališta biljaka; uzgajališta drveća; uzgoj biljaka; uzgoj čistokrvnih konja; uzgoj grožđa za potrebe proizvodnje vina; uzgoj mesnih pasmina kunića; uzgoj pasa; usluge zbrinjavanja stradale divljači; usluge zdravstvene njege usne šupljine; usluge zdravstvene njege u kući; usluge zdravstvene skrbi za liječenje Alzheimerove bolesti; usluge zdravstvene skrbi [njege]; usluge zdravstvene zaštite; usluge zdravstvenih klinika [medicinske]; usluge zdravstvenih klinika; usluge zdravstvenih odmarališta [medicinske]; usluge zdravstvenih pregleda; usluge vrtlara i vrtlarske usluge; usluge za liječenje nesanice; usluge za njegu kose; usluge za njegu kože; usluge za njegu lica; usluge za njegu stopala; usluge za njegu vlasišta; usluge za procjenu osobnosti [usluge mentalnog zdravlja]; usluge za pružanje infrastrukture solarija; usluge za smanjenje tjelesne težine; usluge uzgoja šarana koi; usluge uzgoja stoke; usluge uzgoja svinja; usluge vanjskih hidromasažnih kada; usluge veterinarske terapije; usluge veterinarskih informacija koje se pružaju putem Interneta; usluge veterinarskih kirurga; usluge vezane uz mentalno zdravlje; usluge vinogradarstva; usluge vizažista; usluge uvijanja trepavica; usluge uzgoja i rasploda; usluge uzgoja i rasploda konja; usluge uzgoja insekata; usluge uzgoja konja; usluge uzgoja mačaka; usluge uzgoja ovaca; usluge uzgoja peradi; usluge uzgoja prirodnih travnjaka; usluge uzgoja riba; usluge uklanjanja tjelesnih dlačica; usluge uklanjanja voska iz ušiju; usluge ukrašavanja tijela; usluge umjetnog tamnjenja kože; usluge uništavanja korova; usluge upotrebe unutarnjih hidromasažnih kada; usluge upravljanja težinom; usluge uređivanja kućnih ljubimaca; usluge uspavlivanja stradale divljači; usluge uvijanja kose; usluge trajnog uvijanja trepavica; usluge tretmana odvikavanja za ovisnike; usluge tretmana protiv celulita; usluge tretmana uljepšavanja, posebno za trepavice; usluge tretmana za celulit; usluge tretmana za mršavljenje; usluge u području regenerativne medicine; usluge u svezi sa staklenicima; usluge uklanjanja i oblikovanja obrva koncem; usluge uklanjanja nevusa (madeža); usluge testiranja seruma; usluge testiranja u vezi s krvnim tlakom; usluge testiranja urina; usluge testiranja vida [optičarske]; usluge tetoviranja; usluge tetoviranja obrva; usluge toplica; usluge trajnog minivala; usluge trajnog šminkanja; usluge trajnog uklanjanja dlačica i smanjenja dlakavosti; usluge testiranja krvi; usluge testiranja na dijabetes; usluge testiranja na hepatitis; usluge testiranja na rak prostate; usluge testiranja na rak crijeva; usluge testiranja na rak testisa; usluge testiranja na rak dojke; usluge testiranja na rak grlića maternice; usluge testiranja na rak pluća; usluge testiranja na uporabu narkotika; usluge terapije matičnim stanicama; usluge telemedicine; usluge tamnjenja zračnim kistom; usluge tamnjenja zračnim kistom u salonima; usluge tamnjenja ljudskog tijela zračnim kistom; usluge svjetlosne terapije; usluge suzbijanja štetočina u poljoprivredi, hortikulturi i šumarstvu; usluge suzbijanja štetočina za hortikulturu; usluge stručnjaka za liječenje drveća [kirurzi za drveće]; usluge strojnog bušenja rupa u tlu za sadnju sjemena; usluge šišanja trave; usluge skrbi o kućnim ljubimcima; usluge skrbi o pticama (kućni ljubimci); usluge skrbi o ribama (kućni ljubimci); usluge šminkanja; usluge solarija; usluge solarija [za tamnjenje kože]; usluge sportske medicine; usluge sterilizacije i kastracije životinja; usluge sterilizacije kućnih ljubimaca; usluge stomatoloških klinika; usluge šišanja kose; usluge savjetovanja u vezi s odstranjivanjem dlačica na tijelu; usluge savjetovanja o šminkanju i nanošenju šminke; usluge savjetovanja o šminkanju koje se pružaju online ili osobno; usluge saune; usluge sauna; usluge sanatorija; usluge salona za uređivanje kućnih ljubimaca; usluge salona za uljepšavanje kućnih ljubimaca; usluge salona za tamnjenje kože; usluge salona za sunčanje i solarija; usluge salona za njegu noktiju; usluge salona za mršavljenje; usluge salona [kozmetičkih]; usluge salona [frizerskog]; usluge ribolova u dobokom moru; usluge rendgenskog tehničara; usluge reikija; usluge rehabilitacije ovisnika; usluge refleksologije; usluge ravnjanja kose; usluge rasplodivanja stoke; usluge rasploda [životinjskog]; usluge rasploda pomoću pastuha; usluge rasploda; usluge rasadnika drveća; usluge rasadnika biljaka; usluge rasadničara; usluge radne terapije i rehabilitacije; usluge radne terapije; usluge psihoterapije; usluge psihoterapeuta; usluge psihološkog testiranja; usluge psihološkog savjetovanja u području sporta; usluge psihološke procjene i pregleda; usluge psihološke evaluacije; usluge psihološke dijagnostike; usluge psihologije rada; usluge psihologa; usluge pružanja zdravstvene njege u kući; usluge pružanja poljoprivrednih informacija; usluge pružanja medicinskih savjeta u oporavnim domovima; usluge pružanja medicinskih informacija; usluge pružanja medicinske infrastrukture [objekata]; usluge pružanja liječničke pomoći; usluge pružanja infrastrukture sauna; usluge pružanja informacija i savjeta u svezi sa zdravljem; usluge provođenja kolonoskopije; usluge provjere vida; usluge projektiranja vrtova;

Broj prijave žiga	Datum objave prijave za registraciju žiga	Popis proizvoda i usluga za koje žig nastavlja vrijediti	Datum upisa promjene
(210)	(442)	(511)	(580)

usluge produžavanja kose; usluge produljenja trepavica; usluge procjene zdravlja; usluge probira na poremećaj učenja; usluge probira na poremećaj smanjene pažnje (ADD); usluge probira na poremećaj smanjene pažnje s hiperaktivnošću (ADHD); usluge privremene zdravstvene njege u kući; usluge privatne bolnice; usluge pristupanja medicinskim podacima; usluge pripremanja medicinskih izvještaja; usluge pretraživanje medicinskih podataka; usluge premazivanja sredstvom za tamnjenje; usluge pregleda zdravstvenog stanja u pogledu apneje; usluge pravljena pramenova; usluge praćenja rada srca putem telefona; usluge potkivača; usluge pošumljavanja; usluge postnatalne skrbi za žene; usluge popisivanja divljači; usluge ponuda sauna; usluge (Poljoprivredne -); usluge pojedinačnog medicinskog savjetovanja pacijenata; usluge podizanja/povlačenja vitlom u poljoprivredi, vrtlarstvu i šumarstvu; usluge podešavanja zubnih proteza; usluge pletenja kose; usluge planiranja programa za smanjenje tjelesne težine; usluge planiranja djeteta za smanjenje tjelesne težine; usluge piercinga na tijelu; usluge pedijatrijske njege; usluge oralne kirurgije; usluge optičara; usluge oplodnje „in vitro“ za životinje; usluge održavanja travnjaka; usluge održavanja dvorišta; usluge očnih banki; usluge oblikovanja obrva; usluge oblikovanja kose; usluge njegovanja travnjaka; usluge njege životinja; usluge njege pasa; usluge njege noktiju; usluge njege biljaka [hortikulturne usluge]; usluge namještanja kostiju; usluge muzikoterapije; usluge mobilne medicinske klinike; usluge mobilne dentalne skrbi; usluge mliječnih fami; usluge mikropigmentacije; usluge mikrodermoabrazije; usluge mezoterapije; usluge mentalnog zdravlja; usluge medicinskog testiranja u vezi s dijagnozom i liječenjem bolesti; usluge medicinskog testiranja, to jest, ocjena tjelesne izdržljivosti; usluge medicinskog snimanja; usluge medicinskog savjetovanja kod odabira odgovarajućih invalidskih kolica, WC stolica, uređaja za dizanje osoba s invaliditetom, invalidskih hodalice i kreveta; usluge medicinskog liječenja; usluge medicinskog liječenja u stambenim kompleksima; usluge medicinskih toplica; usluge medicinskih pregleda vezano za astmu; usluge medicinskih laboratorija za analizu uzoraka krvi uzetih od pacijenata; usluge medicinskih laboratorija za analizu uzoraka uzetih od pacijenata; usluge medicinskih informacija koje se pružaju putem Interneta; usluge medicinskih i zdravstvenih klinika; usluge medicinske procjene zdravlja; usluge medicinske procjene; usluge medicinske procjene za pacijente koji primaju rehabilitaciju radi upravljanja liječenjem i procjene učinkovitosti; usluge medicinske pretrage; usluge medic

Z20230789A	13.10.2023	<p>5 farmaceutski preparati za prevenciju dijabetesa; farmaceutski pripravci za liječenje dijabetesa; farmaceutski proizvodi protiv dijabetesa; hipoglikemijski lijekovi; inzulin; inzulinski injektorji koji se prodaju punjeni inzulinom; kemijski pripravci za dijagnozu dijabetesa; krvni sastojci; lijekovi; pripravci protiv dijabetesa; testne trakice za mjerenje glukoze u krvi</p> <p>10 automatski injektorji za davanje farmaceutskih pripravaka; automatski medicinski uređaji za davanje lijekova ljudima injekcijom u adekvatnim količinama; farmaceutski instrumenti; fotometrijski analizatori za medicinsku uporabu; uređaji za testiranje krvi [za medicinsku uporabu]; uređaji za praćenje razine šećera u krvi; uređaji za ispitivanje razine glukoze u krvi; uređaji za ispitivanje krvi; uređaji za analizu krvi; naprave za mjerenje šećera u krvi; mjerači šećera u krvi; mjerači za mjerenje količine glukoze u krvi; medicinski uređaji i instrumenti; medicinski kompleti za testiranje za praćenje dijabetesa za kućnu uporabu; medicinski aparati za mjerenje glukoze u krvi; lancete; lanceta za krv; krv (uređaji za analizu krvi); jednokratne lancete za punkciju prsta; inzulinske šprice; inzulinske pumpe; inzulinske olovke koje se prodaju bez sadržaja; inzulinske olovke; igle za medicinske namjene; fotometrijski instrumenti za medicinsku uporabu; uređaji za praćenje dijabetesa; svi gore navedeni proizvodi osim tlakomjera</p> <p>35 maloprodajne usluge u vezi s medicinskim aparatima; maloprodajne usluge u vezi s medicinskim instrumentima; organizacija i provedba promotivnih događanja; usluge oglašavanja u svezi s farmaceutskim pripravcima za liječenje dijabetesa; veleprodajne usluge u vezi s medicinskim aparatima; veleprodajne usluge u vezi s medicinskim instrumentima; usluge maloprodaje ili veleprodaje za farmaceutske, veterinarske i sanitarne pripravke i za medicinske potrepštine; automatska obrada medicinskih podataka; usluge oglašavanja za promicanje javne svijesti o medicinskim pitanjima</p> <p>41 dogovaranje, izvođenje i organizacija konferencija; dogovaranje, izvođenje i organizacija radionica [osposobljavanje]; dogovaranje, izvođenje i organizacija kongresa; dogovaranje, izvođenje i organizacija seminara; dogovaranje, izvođenje i organizacija simpozija; objavljivanje brošura; objavljivanje dokumenata; objavljivanje letaka; objavljivanje medicinskih tekstova; objavljivanje obrazovnih tekstova; objavljivanje rezultata kliničkih ispitivanja; objavljivanje tekstova; organizacija i izvođenje predavanja; organizacija webinarima; produkcija obrazovnih zvučnih i video snimaka; organizacija seminara i konvencija na području medicine; pružanje medicinskih tečajeva; tečajevi osposobljavanja u svezi s medicinom; vođenje obrazovnih seminara u svezi s medicinskim pitanjima; usluge osposobljavanja u području medicinskih poremećaja i njihova liječenja; savjeti u svezi s medicinskom obukom</p> <p>42 biološko istraživanje, kliničko istraživanje i medicinsko istraživanje; farmaceutske usluge razvoja lijekova; ispitivanje farmaceutskih proizvoda; istraživanja farmaceutskih proizvoda; medicinska istraživanja; usluge analize krvi u svrhe znanstvenog istraživanja; znanstveno istraživanje i razvoj; dizajn i razvoj računalnih programa za uporabu s medicinskom tehnologijom; usluge medicinskog i farmakološkog istraživanja; dizajn i razvoj medicinske tehnologije</p> <p>44 konzultacije o prehrani; konzultantske i informativne usluge koje se odnose na farmaceutske proizvode; konzultantske i informativne usluge koje se odnose na medicinske proizvode; konzultantske i informativne usluge koje se pružaju putem interneta u vezi s farmaceutskim proizvodima; medicinske informacije; medicinske konzultacije; medicinske savjetodavne usluge; medicinske usluge u području dijabetesa;</p>	09.04.2024
------------	------------	--	------------

Broj prijave žiga	Datum objave prijave za registraciju žiga	Popis proizvoda i usluga za koje žig nastavlja vrijediti	Datum upisa promjene
(210)	(442)	(511)	(580)
		<p>medicinsko savjetovanje; prenošenje informacija uporabom informacijsko-komunikacijskih tehnologija [medicinske usluge]; pružanje informacija o prehranbenim dodacima i prehrani; pružanje informacija putem interneta u području dijabetesa; pružanje informacija u svezi s prehranom; pružanje medicinskih informacija; pružanje savjeta o prehrani; pružanje uputa za prehranu; pružanje vijesti i informacija u području medicine; savjetodavne usluge koje se odnose na medicinske uređaje i instrumente; savjetodavne usluge u svezi s farmaceutskim proizvodima; savjetodavne usluge u svezi s medicinskim instrumentima; savjetodavne usluge u svezi s medicinskim problemima; savjetodavne usluge u svezi s medicinskim uslugama; savjetovanje o prehrani; stručne konzultacije koje se odnose na prehranu; usluge testiranja na dijabetes; medicinska savjetovanja u svezi s dijetetikom; usluge medicinskih i zdravstvenih klinika; medicinske usluge i usluge zdravstvene njege; usluge medicinskih informacija koje se pružaju putem interneta; savjetovanje o stilu života i savjetovanje u medicinske svrhe; iznajmljivanje medicinskih instrumenata; pružanje medicinskih usluga; pružanje informacija u svezi s medicinom; iznajmljivanje medicinske opreme</p>	
Z20230790A	27.10.2023	<p>5 farmaceutski preparati za prevenciju dijabetesa; farmaceutski pripravci za liječenje dijabetesa; farmaceutski proizvodi protiv dijabetesa; hipoglikemijski lijekovi; inzulin; inzulinski injektori koji se prodaju punjeni inzulinom; kemijski pripravci za dijagnozu dijabetesa; krvni sastojci; lijekovi; pripravci protiv dijabetesa; testne trakice za mjerenje glukoze u krvi</p> <p>10 automatski injektori za davanje farmaceutskih pripravaka; automatski medicinski uređaji za davanje lijekova ljudima injekcijom u adekvatnim količinama; farmaceutski instrumenti; fotometrijski analizatori za medicinsku uporabu; uređaji za testiranje krvi [za medicinsku uporabu]; uređaji za praćenje razine šećera u krvi; uređaji za ispitivanje razine glukoze u krvi; uređaji za ispitivanje krvi; uređaji za analizu krvi; naprave za mjerenje šećera u krvi; mjerači šećera u krvi; mjerači za mjerenje količine glukoze u krvi; medicinski uređaji i instrumenti; medicinski kompleti za testiranje za praćenje dijabetesa za kućnu uporabu; medicinski aparati za mjerenje glukoze u krvi; lancete; lanceta za krv; krv (uređaji za analizu krvi); jednokratne lancete za punkciju prsta; inzulinske šprice; inzulinske pumpe; inzulinske olovke koje se prodaju bez sadržaja; inzulinske olovke; igle za medicinske namjene; fotometrijski instrumenti za medicinsku uporabu; uređaji za praćenje dijabetesa; svi gore navedeni proizvodi osim tlakomjera</p> <p>35 maloprodajne usluge u vezi s medicinskim aparatima; maloprodajne usluge u vezi s medicinskim instrumentima; organizacija i provedba promotivnih događanja; usluge oglašavanja u svezi s farmaceutskim pripravcima za liječenje dijabetesa; veleprodajne usluge u vezi s medicinskim aparatima; veleprodajne usluge u vezi s medicinskim instrumentima; usluge maloprodaje ili veleprodaje za farmaceutske, veterinarske i sanitarne pripravke i za medicinske potrepštine; automatska obrada medicinskih podataka; usluge oglašavanja za promicanje javne svijesti o medicinskim pitanjima</p> <p>41 dogovaranje, izvođenje i organizacija konferencija; dogovaranje, izvođenje i organizacija radionica [osposobljavanje]; dogovaranje, izvođenje i organizacija kongresa; dogovaranje, izvođenje i organizacija seminara; dogovaranje, izvođenje i organizacija simpozija; objavljivanje brošura; objavljivanje dokumenata; objavljivanje letaka; objavljivanje medicinskih tekstova; objavljivanje obrazovnih tekstova; objavljivanje rezultata kliničkih ispitivanja; objavljivanje tekstova; organizacija i izvođenje predavanja; organizacija webinar; produkcija obrazovnih zvučnih i video snimaka; organizacija seminara i konvencija na području medicine; pružanje medicinskih tečajeva; tečajevi osposobljavanja u svezi s medicinom; vođenje obrazovnih seminara u svezi s medicinskim pitanjima; usluge osposobljavanja u području medicinskih poremećaja i njihova liječenja; savjeti u svezi s medicinskom obukom</p> <p>42 biološko istraživanje, kliničko istraživanje i medicinsko istraživanje; farmaceutske usluge razvoja lijekova; ispitivanje farmaceutskih proizvoda; istraživanja farmaceutskih proizvoda; medicinska istraživanja; usluge analize krve u svrhe znanstvenog istraživanja; znanstveno istraživanje i razvoj; dizajn i razvoj računalnih programa za uporabu s medicinskom tehnologijom; usluge medicinskog i farmakološkog istraživanja; dizajn i razvoj medicinske tehnologije</p> <p>44 konzultacije o prehrani; konzultantske i informativne usluge koje se odnose na farmaceutske proizvode; konzultantske i informativne usluge koje se odnose na medicinske proizvode; konzultantske i informativne usluge koje se pružaju putem interneta u vezi s farmaceutskim proizvodima; medicinske informacije; medicinske konzultacije; medicinske savjetodavne usluge; medicinske usluge u području dijabetesa; medicinsko savjetovanje; prenošenje informacija uporabom informacijsko-komunikacijskih tehnologija [medicinske usluge]; pružanje informacija o prehranbenim dodacima i prehrani; pružanje informacija putem interneta u području dijabetesa; pružanje informacija u svezi s prehranom; pružanje medicinskih informacija; pružanje savjeta o prehrani; pružanje uputa za prehranu; pružanje vijesti i informacija u području medicine; savjetodavne usluge koje se odnose na medicinske uređaje i instrumente; savjetodavne usluge u svezi s farmaceutskim proizvodima; savjetodavne usluge u svezi s medicinskim instrumentima; savjetodavne usluge u svezi s medicinskim problemima; savjetodavne usluge u svezi s medicinskim uslugama; savjetovanje o prehrani; stručne konzultacije koje se odnose na prehranu; usluge testiranja na dijabetes; medicinska savjetovanja u svezi s dijetetikom; usluge medicinskih i zdravstvenih klinika; medicinske usluge i usluge zdravstvene njege; usluge medicinskih informacija koje se pružaju putem interneta; savjetovanje o stilu života i savjetovanje u medicinske svrhe; iznajmljivanje medicinskih instrumenata; pružanje medicinskih usluga; pružanje informacija u svezi s medicinom; iznajmljivanje medicinske opreme</p>	09.04.2024
Z20231180A	01.03.2024	<p>9 aplikacije za autonomna vozila</p> <p>12 samovozeća vozila [autonomna vozila]</p>	16.04.2024

Broj prijave žiga	Datum objave prijave za registraciju žiga	Popis proizvoda i usluga za koje žig nastavlja vrijediti	Datum upisa promjene
(210)	(442)	(511)	(580)

39 usluge prijevoza autonomnih vozila; organizacija prijevoza i putovanja autonomnim vozilima; praćenje putničkih ili teretnih vozila putem računala ili globalnih položajnih sustava [informacije o prijevozu]; usluge navigacije putem globalnog sustava pozicioniranja; usluge planiranja rute puta; usmjeravanje vozila računalom na podatkovnim mrežama; cestovni prijevoz putnika autonomnim vozilima; planiranje i rezervacija putovanja i prijevoza u autonomnim vozilima elektronskim putem; računalne informativne usluge u svezi s prijevozom putnika autonomnim vozilima; računalne usluge rezervacija vezane uz prijevoz putnika autonomnim vozilima; organizacija prijevoza i dostave autonomnim vozilima

Objava informacija o međunarodnim registracijama žigova za koje je zatražena zaštita u Republici Hrvatskoj

Gazette OMPI des marques internationales/
WIPO Gazette of International Marks
broj 13/2024 (travanj 2024.)

1. Registracije (Enregistrements/Registration):

Broj m.r.: 1784256
Datum reg.: 18.12.2023.
Znak:

APLIQO

Nositelj: APLIQO AG
Podrijetlo: CH
Razred(i): 9, 35, 36, 42

Broj m.r.: 1784393
Datum reg.: 01.03.2024.
Znak:



POPBOOKS

Nositelj: DRUŠTVO LJUBITELJA POPULARNE KULTURE
Podrijetlo: RS
Razred(i): 16, 35, 41

Broj m.r.: 1784422
Datum reg.: 18.12.2023.
Znak:



Nositelj: APLIQO AG
Podrijetlo: CH
Razred(i): 9, 35, 36, 42

Broj m.r.: 1784423
Datum reg.: 17.01.2024.
Znak:

GECIĆ | LAW

Nositelj: Bogdan Gecić
Podrijetlo: RS
Razred(i): 16, 35, 45

Broj m.r.: 1784520
Datum reg.: 26.01.2024.
Znak:



Nositelj: MORAVACEM d.o.o. Popovac
Podrijetlo: RS
Razred(i): 1, 17, 19, 35, 37, 39, 40, 42

Broj m.r.: 1784956
Datum reg.: 06.02.2024.
Znak:



Nositelj: PREDUZEĆE ZA PROIZVODNJU, PROMET I USLUGE EKSPORT IMPORT TIFFANY PRODUCTION DOO ČAČAK
Podrijetlo: RS
Razred(i): 18, 25, 35

Broj m.r.: 1785142
Datum reg.: 25.01.2024.
Znak:

ULTRAFORCE

Nositelj: Ultraforce Offroad Tires Co., Limited
Podrijetlo: CN
Razred(i): 12

Broj m.r.: 1785192
Datum reg.: 30.01.2024.
Znak:

SUNLÔNG

Nositelj: Shenzhen Sunlong Technology Co., Ltd.
Podrijetlo: CN
Razred(i): 9

Broj m.r.: 1785229
Datum reg.: 30.01.2024.
Znak:

兴宇

XINGYU

Nositelj: Jin Weifeng
Podrijetlo: CN
Razred(i): 9

2. Naknadne designacije (Désignation postérieures/ Subsequent designations)

Broj m.r.: 1748657
Datum reg.: 06.03.2024.
Znak:

kanrock

Nositelj: Obshchestvo s ogranichennoy otvetstvennost'yu "SK KANT"
Podrijetlo: RU
Razred(i): 18, 20, 21, 22, 24, 25, 27, 28

Objava informacija o međunarodnim registracijama žigova za koje je zatražena zaštita u Republici Hrvatskoj

Gazette OMPI des marques internationales/
WIPO Gazette of International Marks
broj 14/2024 (travanj 2024.)

1. Registracije (Enregistrements/Registration):

Broj m.r.: 1755670
Datum reg.: 07.07.2023.
Znak:



Nositelj: LJUBLJANSKE
MLEKARNE,
mlekarska industrija,
d.o.o.
Podrijetlo: SI
Razred(i): 5, 29, 30

Broj m.r.: 1785277
Datum reg.: 29.02.2024.
Znak:



Nositelj: Bram Niessink
Podrijetlo: BX
Razred(i): 3, 4, 25

Broj m.r.: 1785378
Datum reg.: 31.10.2023.
Znak:



Nositelj: OPELLA
HEALTHCARE
SWITZERLAND AG
Podrijetlo: FR
Razred(i): 3, 5, 9, 10, 41, 44

Broj m.r.: 1785422
Datum reg.: 31.01.2023.
Znak:



Nositelj: Karpol Sp. z o.o.
Podrijetlo: PL
Razred(i): 6, 11, 35, 39

Broj m.r.: 1785480
Datum reg.: 25.01.2024.
Znak:



Nositelj: Bosideng
International
Fashion (China)
Limited
Podrijetlo: CN
Razred(i): 18, 24, 25

Broj m.r.: 1785624
Datum reg.: 05.12.2023.
Znak:



Nositelj: TRAXYS S.à.r.l.
Podrijetlo: BX
Razred(i): 6, 14, 39

Broj m.r.: 1785739
Datum reg.: 25.01.2024.
Znak:



Nositelj: intercycle ag
Podrijetlo: CH
Razred(i): 9, 12, 25

Broj m.r.: 1785856
Datum reg.: 13.03.2024.
Znak:



Nositelj: AMALI
PROPERTIES LLC
Podrijetlo: AE

Razred(i): 36, 37

Broj m.r.: 1785864
Datum reg.: 08.12.2023.
Znak:



Nositelj: LOMAX COMPANY
DOO SUBOTICA
RS
Podrijetlo: RS
Razred(i): 5, 16, 29, 30, 31, 32

Broj m.r.: 1785936
Datum reg.: 07.03.2024.
Znak:



Nositelj: Teva
Pharmaceuticals
Europe B.V.
Podrijetlo: BX
Razred(i): 5

Broj m.r.: 1786001
Datum reg.: 06.03.2024.
Znak:



Nositelj: WINGATE DOO
BEOGRAD - NOVI
BEOGRAD
Podrijetlo: RS
Razred(i): 35

Broj m.r.: 1786091
Datum reg.: 15.03.2024.
Znak:



Nositelj: Novozymes A/S
Podrijetlo: EM
Razred(i): 1

2. Naknadne designacije (Désignation postérieures/ Subsequent designations)

Broj m.r.: 0991082
Datum reg.: 20.03.2024.
Znak:

LITORSAL

Nositelj: NATUR PRODUKT ZDROVIT Sp. z o.o.
Podrijetlo: PL
Razred(i): 5

Broj m.r.: 1773567
Datum reg.: 04.04.2024.
Znak:

PANELSET

Nositelj: SCHNEIDER ELECTRIC INDUSTRIES SAS
Podrijetlo: FR
Razred(i): 9

Objava žigova

RAZRED 3

(111)	Z20240377	(151)	12.04.2024.
		(450)	26.04.2024.
(210)	Z20240377A	(220)	23.06.2022.
(310)	4828668	(320) 23.12.2021.	(330) FR
		(181)	23.06.2032.
(732)	Tania Kern		
	73 boulevard Haussmann, 75008 Paris, FR		
(740)	PRODUCTA d.o.o., Zagreb, HR		
(540)			

31 LE ROUGE

(646)	1679123, 23.06.2022.		
(511)	3 sapuni, parfumerija, eterična ulja, kozmetika, proizvodi za šminkanje, losioni za kosu, paste za zube		

(111)	Z20240379	(151)	12.04.2024.
		(450)	26.04.2024.
(210)	Z20240379A	(220)	23.06.2022.
(310)	4828662	(320) 23.12.2021.	(330) FR
		(181)	23.06.2032.
(732)	Tania Kern		
	73 boulevard Haussmann, 75008 Paris, FR		
(740)	PRODUCTA d.o.o., Zagreb, HR		
(540)			

31

(646)	1679124, 23.06.2022.		
(511)	3 sapuni, parfumerija, eterična ulja, kozmetika, proizvodi za šminkanje, losioni za kosu, paste za zube		

RAZRED 4

(111)	Z20230517	(151)	11.04.2024.
		(450)	26.04.2024.
(210)	Z20230517A	(220)	25.05.2023.
		(181)	25.05.2033.
(732)	Denis Matijević		
	Gramača 2M, 10000 Zagreb, HR		
(740)	Krešimir Rastija, Osijek, HR		
(540)			

SMARTER

(511)	4 električna energija; solarna električna energija; električna energija iz obnovljivih izvora		
-------	--	--	--

(111)	Z20230519	(151)	11.04.2024.
		(450)	26.04.2024.
(210)	Z20230519A	(220)	25.05.2023.
		(181)	25.05.2033.
(732)	Denis Matijević		
	Gramača 2M, 10000 Zagreb, HR		
(740)	Krešimir Rastija, Osijek, HR		
(540)			

SMARTER

Together we are.

(591)	crna, bijela		
(531)	27.05.01; 27.05.10		
(511)	4 električna energija; solarna električna energija; električna energija iz obnovljivih izvora		

RAZRED 5

(111)	Z20151308	(151)	12.04.2024.
		(450)	26.04.2024.
(210)	Z20151308A	(220)	16.11.2015.
		(181)	16.11.2025.
(732)	Nenad Popović		
	Karadorđeva 1b, 11000 Beograd, RS		
(740)	Tomislav Hadžija, Zagreb, HR		
	Bojan Čobanić, Zagreb, HR		
(540)			



(531)	26.11.02; 26.11.07; 26.11.21; 27.05.01		
(511)	5 farmaceutski proizvodi za medicinsku upotrebu		
	10 medicinski uređaji i instrumenti, igle za medicinske potrebe, kirurški konac		
	44 medicinske usluge		

(111)	Z20230828	(151)	11.04.2024.
		(450)	26.04.2024.
(210)	Z20230828A	(220)	31.08.2023.
		(181)	31.08.2033.
(732)	Teva Pharmaceutical Industries Ltd.		
	124 Dvora HaNevi'a St., 6944020 Tel Aviv, IL		
(740)	ZMP IP d.o.o., Zagreb, HR		
(540)			

TEVA Svi smo za bolje zdravlje

(511)	5 farmaceutski pripravci za ljude		
	42 usluge istraživanja u području farmaceutskih pripravaka za ljude		

(111)	Z20230956	(151)	19.04.2024.
		(450)	26.04.2024.
(210)	Z20230956A	(220)	09.10.2023.
		(181)	09.10.2033.
(732)	Genericon Pharma d.o.o.		
	Nova Ves 17, 10000 Zagreb, HR		
(540)			

Cloter

- (511) 5 antikoagulansi; farmaceutski preparati za primjenu u području hematologije; kardiovaskularni preparati; kardiovaskularni lijekovi za liječenje infarkta miokarda; lijekovi; lijekovi za liječenje kardiovaskularnih i cerebrovaskularnih bolesti; lijekovi za zubarske potrebe; tablete za farmaceutske potrebe

RAZRED 9

- (111) **Z20230890** (151) 16.04.2024.
(450) 26.04.2024.
(210) Z20230890A (220) 21.09.2023.
(181) 21.09.2023.
(732) **MULTICOM, društvo s ograničenom odgovornošću za trgovinu, proizvodnju, informatički inženjering i konzalting**
Savska cesta 129, 10000 Zagreb, HR
(540)

PCC

- (591) bijela, plava
(531) 27.05.01; 27.05.02; 27.05.22; 29.01.04; 29.01.06
(511) 9 registrarske blagajne; računari; oprema za obradu podataka i računala; računalni programi (softveri)
35 vođenje komercijalnih poslova; komercijalna administracija; uredski poslovi
36 financijski poslovi; monetarni poslovi
38 telekomunikacije
42 znanstvene i tehnološke usluge kao i pripadajuće usluge istraživanja i koncepcije; usluge industrijskih analiza i istraživanja; koncepcija i razvoj računala i računalnih programa /softvera/

- (111) **Z20230922** (151) 16.04.2024.
(450) 26.04.2024.
(210) Z20230922A (220) 27.09.2023.
(181) 27.09.2023.
(732) **Anton Peček**
Ribnička 19, 10000 Zagreb, HR
(740) HRVATSKA AUTORSKA AGENCIJA - CIV d.o.o., Zagreb, HR
(540)

WeVibe

- (511) 9 aplikacijski softver za pametne telefone koji se može preuzeti; interaktivni računalni softver koji pruža navigacijske informacije; interaktivni softver za zabavu; računalni softver za aplikacije za mobilne telefone; računalni aplikacijski softver za uporabu u provedbi interneta stvari; softver za komunikaciju, umrežavanje i društveno umrežavanje koji se može preuzimati; softver za proširenu stvarnost za upotrebu u mobilnim uređajima za integraciju elektroničkih podataka s okruženjima stvarnog svijeta; softver za razmjenu instant poruka u obliku korisničkih reakcija i simbola; softver koji je moguće preuzeti u obliku mobilnih aplikacija za organiziranje susreta i upoznavanje
41 online informacije u svezi sa razonom omogućene putem računalne baze podataka ili putem Interneta; online interaktivna zabava; organizacija online natjecanja i drugih aktivnosti sa svrhom povezivanja korisnika; pružanje audio i vizualnih medija putem komunikacijskih mreža; pružanje informacije o zabavi i zabavnim događajima putem online mreža i Interneta; usluge igara koje se pružaju komunikacijom računalnih terminala ili mobilnih telefona; usluge interaktivne zabave; usluge online igranja; zabavne online usluge putem računalne baze podataka ili putem Interneta; zabavne usluge za povezivanje korisnika s odgovarajućim tonskim i video snimkama
45 internetske usluge romantičnih susreta, pronalazjenja partnera i upoznavanja; usluge online društvene mreže; usluge online povezivanja korisnika na društvenoj mreži putem mobilne aplikacije; usluge računalnog povezivanja i upoznavanja radi druženja; usluge upoznavanja; usluge upoznavanja posredstvom

Interneta i društvenih mreža; usluge internetskog društvenog umrežavanja kojima se može pristupiti putem mobilnih aplikacija koje se mogu preuzeti; usluge online povezivanja među sudionicima na zabavnim događajima radi druženja; usluge online povezivanja korisnika koji organiziraju događanja i posjetitelja radi druženja

- (111) **Z20230946** (151) 11.04.2024.
(450) 26.04.2024.
(210) Z20230946A (220) 03.10.2023.
(181) 03.10.2023.

(732) **PENTA d.o.o.**
Vodovodna 8, 52100 Pula, HR
(540)

CITY pay

- (591) narančasta, svijetloplava
(531) 26.11.03; 26.11.22; 27.05.01; 27.05.03; 29.01.01; 29.01.04
(511) 9 aplikacije za računalne programe koje se mogu preuzeti s interneta; automati za naplatu parkirnih karata; čitači [oprema za obradu podataka]; e novčanici koji se mogu preuzeti; elektronički terminali za izdavanje karata; elektronički terminali za plaćanje; informatički programi (snimljeni); parkirališni satovi; periferni uređaji za računala; računala; registrarske blagajne; samoposlužni terminali; terminali s interaktivnim dodirnim zaslonima; terminali za kreditne kartice
35 administracija programa vjernosti kupaca; ažuriranje i održavanje podataka u računalnim bazama podataka; upravljanje računalnim podacima
36 bankovne usluge u svezi s elektroničkim prijenosom sredstava; elektroničke debitne transakcije; elektroničke transakcije putem kreditne kartice; prijenos elektroničkim putem novčanih sredstava; pružanje financijskih informacija; usluge elektroničkog novčanika (usluge plaćanja)
42 analiza računalnih sustava; cloud računarstvo; daljinski nadzor računalnih sustava; dizajn i razrada informatičkih sustava; iznajmljivanje informatičkih programa; izrada računalnih programa [softvera]; održavanje računalnih programa; osmišljavanje informatičkih sustava; razvijanje računalnih platformi; softver kao usluga [SaaS]; usluge provjere autentičnosti korisnika tehnologijom jedinstvene prijave za mrežne softverske aplikacije; usluge provjere autentičnosti korisnika tehnologijom za transakcije e trgovanja

- (111) **Z20231008** (151) 12.04.2024.
(450) 26.04.2024.
(210) Z20231008A (220) 19.10.2023.
(181) 19.10.2023.

(732) **NOVA TV d.d.**
Buzinski krč 1, 10000 Zagreb, HR
(540)

DA SE MENE PITA

- (511) 9 akustične ploče; baterije (anodne baterije); baterije (električne baterije); baterije (galvanske baterije); baterije (sunčane baterije); cvikeri; cvikeri (lančiči za cvikere); cvikeri (navlake za cvikere); cvikeri (okviri za cvikere); cvikeri (uzice za cvikere); dalekozori [optika]; dalekozori [teleskopi]; dijapozitivi; diskete (savijljive diskete); filmovi (naprave za rezanje filmova); filmske vrpce [osvijetljene]; fotografski aparati; kinematografski filmovi (uređaji za montažu kinematografskih filmova); kinematografski filmovi, snimljeni; kinematografski uređaji /kamere/; kompaktne audio- video ploče /diskovi/; kompaktne optičke ploče /diskovi/; magneti (ukrasni magneti); magnetne ploče; magnetne vrpce; magnetne vrpce (magnetofoni s magnetnim vrpčama); mikrofon; miš (podloga za računalne miševe); naočale (navlake za naočale); naočale (okviri za naočale); naočale/optika/; naočale za sport; oči (štitnici za oči); odašiljači /telekomunikacije/; odašiljači elektroničkih signala; optički uređaji i instrumenti; podloge,

- magnetne za podatke; podloge, optičke za podatke; pointeri (elektronički svjetlosni pointeri); pojačala; računala; računala (memorija za računala); računala (pisači za računala); računalni programi (snimljeni računalni programi); računalni programi radni; računalni programi /za skidanje s udaljenog na bliže računalo ili s jačeg na slabije računalo/; reprodukcija zvuka (uređaji za reprodukciju zvuka); signali (odašiljači elektroničkih signala); telefoni/prenosivi telefoni; telefonski uređaji; telepromteri za TV spikere; televizijski aparati (mehanizmi s prethodnim plaćanjem za uporabu televizijskih aparata); televizori; uređaji s magnetnom vrpcom (informatika); uređaji za bilježenje vremena /satovi/; videokasete; videovrpce; vrpce za snimanje zvuka; vrpce, magnetne; zasloni za projiciranje /ekrani/; zvučne snimke (nosači zvučnih snimaka)
- 16** albumi; ambalaža (kartonska ili papirnata za boce); ambalaža (papir za ambalažu); ambalaža od škroba; atlas; bakrorezi /gravure/; bilježnice; blokovi /karneti/; blokovi /papirni proizvodi/; blokovi /povezani listovi papira/; blokovi za crtanje; boce (kartonska ili papirnata ambalaža za boce); boce (kartonski ili papirnati omoti za boce); boce (papirnati podmetači za boce); brisači za pera za pisanje; brisači za ploče za pisanje; brisanje (gumice za brisanje); brisanje (modeli za brisanje); brisanje (proizvodi za brisanje); brošure; bušilice za papir/uredski pribor/; bušilice za uredske potrebe; celuloza (listovi prerađene celuloze) za ambalažu; cigare (prsteni za cigare) /koluti/; cijevi od kartona; crtači pribor; crtanje (instrumenti za crtanje); crtanje (pribor za crtanje); crteži (grafički crteži); časopisi /periodike/; časopisi /revije/; čavlići s plosnatom glavom /rajsnedli/; čelična pera; čelična slova; čestitke; čestitke s glazbom; četkice /kistovi/; dijagrami; drvena kaša (karton od drvene kaše); drvorezi; držači ljepljivih traka /uredski pribor/; držala za pera; džepići za putovnice; džepne maramice, papirnate; fascikli /papirni proizvodi/; figurice od kaširanog papira; filter-papir; filter-tkanine za tiskarstvo, netekstilne; filtri za kavu, papirnati; filtrirni materijali /papir/; fotografije; fotografije (stalci za fotografije); fotografije (uređaji za lijepljenje fotografija); fotogravure; globusi /zemaljske kugle/; građevinske makete; grafičke slike; gravirani umjetnički predmeti; graviranje (ploče za graviranje); gravure; gumene trakice za povezivanje spisa; gumice za brisanje; gumirano platno za papirne proizvode; hektografi; higijenski papir; indeksne kartice; isprave (spravice za plastificiranje isprava) /uredski pribor/; isprave /dokument/ (omoti za isprave); ispravljanje (boja za ispravljanje); jastučići (pečatni jastučići); kalendari; kalendari /godišnjaci/; kalendari kojim se listovi trgaju; kalupi za modeliranje gline /artikli za umjetnike/; kamenotisak s bojama; kartotečni jahači za kartice; karte; karton od drvene kaše /papirni proizvodi/; kartonske cijevi; kartonske kutije za šešire; kartotečne kartice (jahači za kartotečne kartice; kasirani papir; katalozi; kava (papirnati filtri za kavu); kemijske olovke (kuglice za kemijske olovke); kipići od kaširanog papira /figurice/; kistovi; kistovi za pisanje; klaseri /uredski pribor/; klišei s adresama; klišei, tiskarski; knjige; knjige (oznake za stranice u knjigama); knjižice /putovnice, radne knjižice itd./; koluti za pridržavanje pisaćeg pribora; konac za uveze; kopče držala za pera; korektorske tekućine /uredski pribor/; korice za blokove s čekovima; korice za neuvezane časopise; košare za pisma; košuljice za spis; kreda (nastavci za krede); kreditne kartice (neelektrične preše za kreditne kartice); krojevi (navlake za krojeve); krojevi za šivanje; krojevi za šivanje odjevnih predmeta; kromolitografija; kuglice za kemijske olovke; kutije od kartona ili papir; kutije za papirne proizvode /uredski pribor/; kutije za pečate; kutije za slikarske boje /školski pribor/; kvačice /uredski pribor/; kvačice za papire; kvasilice /uredski pribor/; kvasilice za marke /uredski pribor/; ličilački valjci; listovi /papirni proizvodi/; litografija (kreda za litografiju); litografije /kamenotisci/; litografski kamen; litografski umjetnički predmeti; ljepenka/karton/; ljepivo za papirne proizvode ili za kućanstvo; ljepljive trake za papirne proizvode ili za kućanstvo; ljepljive tvari za papirne proizvode i za domaćinstvo; makete (građevinske makete); marke, poštanske; matrice za umnažanje /šablone/; mikrolalovi (plastične vrećice za pripremu hrane mikrovalovima); mjehuričasti listovi, od plastike /za ambalažu ili omatanje/; modeli za vezenje; modeliranje (kalupi za modeliranje gline) /artikli za umjetnike/; modeliranje (masa za modeliranje); modeliranje (materijali za modeliranje); modeliranje (plastična masa za modeliranje); nacrti; nacrti (sprave
- za izradu nacrti); nalivpera; naljepnice (ručne naprave za stavljanje naljepnica); naljepnice /ne od tkanine/; napršnjaci, gumeni /uredski pribor/; nastavci za krede; nastavci za olovke; natpisi na papiru ili kartonu; neseseri za pisanje /kutije s priborom za pisanje/; novine; novine sa stripovima; noževi za papir/uredski pribor/; obavijesti /papirni proizvodi/; olovke; olovke (nastavci za olovke); omoti /korice/ papirnati; papirnati pribor; pečati; pečati /žigovi/; pisači pribor; pivske čaše (podlošci za pivske čaše); plakati /poster/; plakati, papirnati ili kartonski; podlošci za boce, papirnati; podlošci za pivske čaše; popisi predstava /repertoar/; priručnici; prospekti; publikacije; slike; vrećice /omotnice, džepovi/ od papira ili plastike za ambalažu; vrećice, papirnate
- 21** boce; boce (podmetači za boce)/nepapirnati i ne spadaju u stolno rublje/; boce (spravice za otvaranje boca); boce širokog dna i uskog grla; bombonjere; brisanje pokušstva (tkanina za brisanje pokušstva); čaše; čaše za piće; čaše za pivo; čaše za voće; čaše, papirnate ili plastične; češljevi; češljevi rijetkih zubaca; četkarski proizvodi; četke; četkice za zube; četkice za zube, električne; čuturice; izleti (pribor za izlete) /posuđe/; kalupi za pravljenje kockica leđa; kante za smeće; krpe za čišćenje; kućni ljubimci (kavezi za kućne ljubimce); kuhinjski pribor; kuhinjske posuđe (crno kuhinjsko posuđe); kutije za čaj, od neplemenitih metala; kutije za kruh; kutije za suhe kolačiće; kutije za užinu; kutije za liker (servisi za likere); lonci; lonci (poklopci lonaca); lonci za cvijeće; lonci za kuhanje na pari, neelektrični; lonci za kuhanje pod tlakom, neelektrični; lopatice /kuhinjski pribor/; lopatice /stolni pribor/; lopatice za torte; maslac (posudice za maslac); maslac (zvonasti poklopci za maslac); metle; metle s resama; mirisi (aparati za uklanjanje mirisa) za osobnu upotrebu; mirisi (naprave za raspršivanje mirisa); mirisne tvari (posudice za izgaranje mirisnih tvari); mirodije/začini (pribor za mirodije) mlatilice za kućanstvo (neelektrične mlatilice za kućanstvo); muhe (napravice za ubijanje muha); neseseri za izlete /kompleti posuđe/; obuća (žlica za obuvanje obuće); otvarači za boce; papar (ručni mlinci za papar); paprenke /posudice za papar/; pivo (čaše za pivo); plitice /sviječnjaka/; podlošci za čaše; podlošci za posude s jelom /stolni pribor/; poslužavnici; poslužavnici, od papira za kućanstvo; posude za izgaranje mirisnih tvari; posude za kućanstvo ili za kuhinju; posude za piće; posude za sladoled i za hladna pića; posude, toplinski izolirane; posudice za šećer; pribor za jelo /posuđe/; pribor za kuhanje, neelektrični; ptice (kavezi za ptice); rashladne boce; rashlađivanje (posude s ledom za rashlađivanje); raspršivači mirisa; rezanje (kuhinjske daske za rezanje); rukavice za potrebe kućanstva; servisi za čaj; solenke; spužve za kućanstvo; spužve, toaletne; staklene posude; staklene posude, oble; sviječnjaci; šalice; štapčići/kuhinjski pribor/; tanjuri /posuđe/; tavice; umjetnički predmeti od porculana, pečene gline ili od stakla; vrtlarske rukavice; zdjelice; zdjelice /plitke posudice/; zdjelice od papira; zemljano posuđe; žlice za obuvanje
- 25** čarape; čarape s gaticama /hulahupke/; čizme; čizme; dokoljenice/gamaše/; džepne maramice /odjevni predmeti/; ešarpe /šalovi/; francuske kape; haljine; hlače; kabanice; kaljače/galoše/; kape za glavu; kape, okrugle; kapuljače/odjevni predmeti/; kaputi; klobučarski proizvodi; kombinezoni /odjeća/; konfekcijska odjeća; košulje; kratke čarape /sokne/; kravate; kravate (umjetničke kravate); kupanje (cipele za kupanje); kupanje (ogrtiči za kupanje); kupanje (sandale za kupanje); marama za pokrivanje vrata; muški ogrtači; natikače; nazuvci za koljena (koljenice); nošnje; obuća; obuća za plažu; odjeća; odjeća za maskarade; odjevni predmeti; odore /uniforme/; ogrtači /odjevni predmeti/; papirnata odjeća; papuče; pelerine; pelerine s kapuljačom; pidžame; plaža (obuća za plažu); plaža (odjeća za plažu); pokrivala za uši /odjevni predmeti/; potkošulje; pregače /odjevni predmeti/; prsluci; pršnjaci, nepapirnati/djeci oko vrata protiv prljanja; puloveri; puloveri bez rukava; rublje (donje rublje za upijanje znoja); rublje (donje rublje); rukavice /odjevni predmeti/; rukavice bez prstiju /radničke rukavice/; sjenila za kape; svileni rupci/fulari; svileni rupci za glavu; šalovi; šeširi; tee- shirts /majice/; trikotažni odjevni predmeti; vratne marame /rupci/; vrpce za glavu /odjevni detalji/; ženske kape
- 35** istraživanje za poslove; istraživanje javnog mišljenja; izložbe (uređivanje izloga); izložbe (organiziranje izložbi) u komercijalne ili reklamne svrhe; iznajmljivanje reklamnih prostora; iznajmljivanje reklamnog

- materijala; iznajmljivanje vremena za reklamiranje na svim komunikacijskim sredstvima; javno mnijenje (istraživanje javnog mnijenja)/anketiranje/; javnost (odnosi s javnošću) /propaganda/; knjige /vođenje knjiga/; komercijalna administracija u svezi licenci proizvoda i usluga trećih osoba; komercijalna ili industrijska poduzeća (pomoć u vođenju komercijalnih ili industrijskih poduzeća); konzultacije u svezi vođenja poslova; manekeni (usluge manekena) za reklamiranje ili promicanje prodaje; nabava za treće (usluge nabave za treće); /kupnja proizvoda i usluga za druga poduzeća/; nabava za treće osobe (usluge kupnje proizvoda i usluga za druga poduzeća); novine (usluge pretplate na novine) za treće osobe; obavijesti (ured za komercijalne obavijesti); objavljivanje reklamnih tekstova; odnosi s javnošću /propaganda/; oglašavanje /reklamiranje/; organiziranje izložbi u komercijalne ili reklamne svrhe; organiziranje poslova (savjetovanje o organiziranju poslova); plakatiranje /oglašavanje/; podugovaranje (usluge pod ugovaranja); komercijalna pomoć; poduzeća (usluge preseljenja za poduzeća); pomoć u upravljanju industrijskim ili trgovačkim poduzećima; pomoć u vođenju poslova; porezne prijave (izrada poreznih prijava); poslovi (istraživanja za poslove); poslovi (konzultacije za vođenje poslova); poslovi (savjetovanje o organizaciji i vođenju poslova); poslovi (vještačenje poslova) /ekspertize/; poslovne obavijesti; potrošači (pružanje komercijalnih savjeta i informacija potrošačima); predstavljanje proizvoda /demonstracija/; preseljenje poduzeća (usluge preseljenja poduzeća); pretplata za novine (usluge pretplate za novine) /za treće osobe/; pretplata za telekomunikacijske usluge za treće; prezentacija proizvoda na svim komunikacijskim sredstvima u svrhu prodaje na malo; prijepis priopćenja; priopćenja (prijepisi priopćenja); prodaja (promicanje prodaje) za treće osobe; prodaja na dražbi; promicanje prodaje za treće osobe; proučavanje tržišta /marketing/; računovodstveni poslovi; radio (reklamiranje putem radija); raspačavanje reklamnog materijala /traktata, prospekata, tiskanica, uzoraka/; razdioba /raspačavanje/ reklamnih materijala /letaka, prospekata, tiskanica, uzoraka/; razdioba/distribuiranje/ uzoraka; razdioba reklamnih oglasa; reklamiranje (iznajmljivanje prostora za potrebe reklamiranja); reklamiranje on-line na informatičkoj mreži; reklamiranje putem radija; reklamiranje putem televizije; reklamni materijal (razdioba reklamnog materijala)/traktata, prospekata, tiskanica i uzoraka); reklamni materijal (raznošenje reklamnog materijala); reklamni oglasi (širenje reklamnih oglasa); reklamni tekstovi (objavljivanje reklamnih tekstova); reklamni tekstovi /uređenje reklamnih tekstova/; reklamiranje dopisnim putem; sajmovi (organiziranje sajмова u komercijalne ili reklamne svrhe); savjeti o organizaciji i vođenju poslova; savjetovanje (stručno savjetovanje o poslovima); savjetovanje o osoblju; sistematizacija podataka za središnju kartoteku; sponzori (traženje sponzora); stručno poslovne konzultacije; statistički podaci (izrada statističkih podataka); tajništvo (tajničke usluge); tekst (obrada teksta); telefonski odgovori (usluga telefonskih odgovora) za odsutne pretplatnike; telekomunikacijske usluge za treće (pretplata na telekomunikacijske usluge za treće); televizijsko reklamiranje; tisak (praćenje tiska); tisak (usluge pregleda tiska); trgovački poslovi (procijene trgovačkih poslova); tržište (proučavanje tržišta); tržište (traženje tržišta); umjetnički poslovi (profesionalno upravljanje umjetničkim poslovima); uredi za reklamiranje; uredi za zapošljavanje; uređenje izloga; uvoz-izvoz (agencije za uvoz-izvoz); vođenje informatičkih kartoteka; vođenje knjiga; vođenje poslova (pomoć u vođenju poslova); vođenje poslova (savjetovanje o vođenju poslova); vođenje poslova (usluge savjetovanja u svezi vođenja poslova); zapošljavanje (usluga ureda za zapošljavanje); zapošljavanje osoblja
- 38** agencije za novosti; elektronička pošta (omogućavanje elektroničke pošte); elektroničke poruke; emitiranje televizijskih programa; forumi za vođenje debata (omogućavanje održavanja foruma za vođenje debata); glasovna pošta (omogućavanje glasovne pošte); informativne agencije / novosti/; iznajmljivanje aparata za prijenos poruka; iznajmljivanje modema; iznajmljivanje telefaks-uređaja; iznajmljivanje telefona; iznajmljivanje telekomunikacijskih uređaja ; iznajmljivanje vremena pristupa svjetskim informatičkim mrežama; komuniciranje posredstvom mreža optičkih kabela; komunikacije (radio telefonske komunikacije); komunikacije (telefonske komunikacije); komunikacije (telegrafске komunikacije); komunikacije
- pomoću računalnih terminala; konferencije na daljinu (omogućavanje vođenja konferencija na daljinu); kupnja putem telefona (pribavljanje komunikacijskih kanala za kupnju putem telefona); obavijesti o telekomunikacijama; plakatiranje (usluge elektroničkog plakatiranja)/telekomunikacije/; pokretna radiotelefonija; poruke (prijenos poruka); prijenos poruka; prijenos poruka i slika računalom; prijenos putem satelita; prijenos televizijskih emisija pretplatnicima putem kabela /kabelska televizija/; pristup svjetskim informatičkim mrežama (iznajmljivanje vremena pristupa svjetskim informatičkim mrežama); pristup svjetskim informatičkim mrežama (omogućavanje pristupa svjetskim informatičkim mrežama); računalni prijenos poruka i slika; računalni terminali (komunikacije putem računalnih terminala); računalno (prijenos poruka i slika uz pomoć računala); radio programi (emitiranje radio programa); radiodifuzija; radio elektroničko povezivanje (usluge radio elektroničkog povezivanja)/radio, telefon ili ostala elektronička komunikacijska sredstva/; radio telefonski prijenosi; sateliti (prijenos putem satelita); telefaks (prijenos poruka telefaksom); telefonske komunikacije; telefonske usluge; telegrafске komunikacije; telegrafске usluge; telekomunikacije (obavijesti o telekomunikacijama); telekomunikacije (usluge dovoda i priključka) za telekomunikacije; telekomunikacijsko priključenje na svjetsku informatičku mrežu; teleks (usluge teleksa); televizija (emitiranje televizijskih programa); televizijski programi (emitiranje televizijskih programa); vijesti (agencije za vijesti)
- 39** agencije (usluge turističkih agencija)/osim rezerviranje hotela, pansiona/; autobusni prijevoz; brod (prijevoz brodom); brodovi (iznajmljivanje brodova); brodovi za razonodu (usluge brodova za razonodu); cvijeće (isporuka cvijeća); distribucija /isporuka/ električne energije; distribucija (isporuka vode); distribucija energije; električna energija (isporuka električne energije); garaže (iznajmljivanje garaža); hitna pomoć (prijevoz kolima hitne pomoći); informacije u svezi prometa; isporuka /distribucija/ proizvoda; isporuka /distribucija/ robe; isporuka cvijeća; isporuka paketa; isporuka proizvoda naručenih putem pošte; izleti (turistički izleti); iznajmljivanje automobila; iznajmljivanje brodova; iznajmljivanje osobnih vozila; iznajmljivanje vozila; novine (distribucija novina); organiziranje izleta; organiziranje krstarenja; organiziranje putovanja; osobna vozila (iznajmljivanje osobnih vozila); osobna vozila (prijevoz osobnim vozilom); otprema (usluge otpreme); parkirališta (iznajmljivanje parkirališta); parkirališta (usluge parkirališta); pohranjivanje nosača s električni spremnim podacima i dokumentima; pokušstvo (prijevoz pokušstva); pomorski prijevoz; pomorsko posredovanje /mešetarenje/; posredovanje u prijevozu; prijevoz (obavijest o prijevozu); prijevoz (posredovanje u prijevozu); prijevoz (rezervacije za prijevoz); prijevoz (riječni prijevoz); prijevoz brodom; prijevoz i istovar smeća; prijevoz kamionima; prijevoz robe; prijevoz željeznicom; prijevoznike/špediterske/ usluge; putovanja (organiziranje putovanja);putovanja (rezervacije za putovanja); razdioba novina; sateliti (lansiranje satelita za druge); skladišta (iznajmljivanje skladišta); taksi-usluge; trajektni prijevoz; tramvajске usluge; turističke agencije (usluge turističkih agencija)/osim rezerviranje hotela i pansiona/; upute /obavijesti/ o prijevozu; voda (dovod vode); voda (isporuka vode); vozači (usluge vozača); zračni prijevoz; željeznica (prijevoz željeznicom)
- 41** agencije za modele za slike i kipare; akademije /obuka/; cirkusi /zabavni parkovi/; digitalne slike (usluge digitalnog snimanja); pružanje elektroničkih publikacija (nisu za preuzimanje); filmovi (proizvodnja igranih filmova); filmovi (proizvodnja filmova); fotografiranje; fotografske reportaže; igre (usluge igara) pružene on-line /s jedne informatičke mreže/; igre za novac; izdavanje knjiga; izložbe (organiziranje izložbi) u kulturne ili odgojne svrhe; iznajmljivanje radijskih i televizijskih aparata; iznajmljivanje audio uređaja; iznajmljivanje kinematografskih filmova; iznajmljivanje kino aparature i pribora; iznajmljivanje rasvjetnih uređaja za kazališnu dekoraciju i za televizijske studije; iznajmljivanje video traka; iznajmljivanje zvučnih snimaka; kaligrafija; kampovi za ljetovanje (usluge kampova za ljetovanje/zabava/; kampovi za sportsko usavršavanje; karaoke (stavljanje na raspolaganje opreme za karaoke); kazališne predstave; kinematografski filmovi (iznajmljivanje kinematografskih filmova); kino studiji;

kinodvorane (iskorištavanje kinodvorana); klubovi (usluge klubova) /zabava ili odgoj/; knjige (izdavanje knjiga); knjige (posuđivanje knjiga); kockarnice /igre/ (usluge kockarnica); koncerti (organiziranje i vođenje koncerata); konferencije (organiziranje i vođenje konferencija); kongresi (organiziranje i vođenje kongresa); lutrija (organiziranje lutrije); mikrofilmovi (snimanje na mikrofilmove); mikro izdavaštvo; montaža radijskih i televizijskih programa; natječaji (organiziranje natječaja) /obuka ili zabava; noćni klubovi; objavljivanje knjiga i časopisa, elektronički online; objavljivanje tekstova /osim reklamnih tekstova/; organiziranje natječaja /obrazovanje ili razonoda/; organiziranje natječaja ljepote; organiziranje plesova; organiziranje spektakla /usluge impresarija/; organiziranje športskih natjecanja; planiranje prijema /razonoda/; prijemi (planiranje prijema) /razonoda/; priredbe (održavanje priredbi); priredbe (organiziranje priredbi) /usluge impresarija/; priredbe (proizvodnja priredbi); proizvodnja filmova; proizvodnja filmova na video-trakama; radijski i televizijski programi (montaža radijskih i televizijskih programa); radiofonija (razonoda putem radiofonije); razgovori (organiziranje i vođenje razgovora); razonoda; razonoda (informacije u svezi razonode); razonoda posredstvom radija; razonoda posredstvom televizije; reportaže (fotografske reportaže); reporterske usluge; scenariji (izrada scenarija); seminari (organizacije i vođenje seminara); simpoziji (organiziranje i vođenje simpozija); sinkronizacija; slobodno vrijeme (usluge za ispunjavanje slobodnog vremena); snimanje na video trake; športska natjecanja (mjerenje vremena na športskim natjecanjima); športska natjecanja (organiziranje športskih natjecanja); tekstovi (objavljivanje tekstova) /osim u reklamne svrhe/; televizija (razonoda na televiziji); televizijski program (montaža radijskih i televizijskih programa); titlovanje filmova; varijete /music-hall/; video trake (proizvodnja filmova na video trakama); video trake (snimanje na video trake); video trake (iznajmljivanje video traka); video trake (montaža video traka); video trake (proizvodnja filmova na video trakama); zabavni parkovi /cirkusi/; zvučne snimke (iznajmljivanje zvučnih snimaka)

- 42 arhitektura; dizajneri (usluge modnih dizajnera); dupliciranje informatičkih programa; gradnja (savjeti o gradnji); grafička umjetnost (usluge crtača grafičke umjetnosti); industrijski dizajn; industrijsko oblikovanje; informatičke stranice (ugošćavanje informatičkih stranica); informatički programi (dupliciranje informatičkih programa); informatički programi (iznajmljivanje informatičkih programa); informatički sustavi (osmišljavanje informatičkih sustava); informatički virusi (zaštita od informatičkih virusa); instaliranje računalnih programa; Internet (pružanje alata za pretraživanje na internetu); inženjering; iznajmljivanje informatičkih programa; iznajmljivanje web servera; konverzija informatičkih podataka i programa /nije fizička konverzija/; konverzija podataka ili dokumenata s jednog fizičkog na elektronički nosač; konzultacije u svezi računalnih programa /softvera/; meteorološka izvješća (usluge davanja meteoroloških izvješća); modni dizajneri (usluge modnih dizajnera); programiranja za računala; računala (iznajmljivanje računala); računala (programiranje za računala); računala (savjetovanje o računalima); računalni programi (održavanje računalnih programa); računalni programi (softveri) /izrada računalnih programa/; računalni programi /softveri/ (osuvremenjivanje računalnih programa); savjeti o gradnji; savjeti o štednji energije; savjetovanje o računalima; štednja energije (savjeti u svezi štednje energije); tehnička kontrola automobila; unutarnje uređenje /dekoracija/; web serveri (iznajmljivanje web servera); web stranice (kreiranje i održavanje web stranice za druge)

(511)

- 9 akustične ploče; baterije (anodne baterije); baterije (električne baterije); baterije (galvanske baterije); baterije (sunčane baterije); cvikeri; cvikeri (lančiči za cvikere); cvikeri (navlake za cvikere); cvikeri (okviri za cvikere); cvikeri (uzice za cvikere); dalekozori /optika; dalekozori /teleskopi; dijapozitivi; diskete (savjetljive diskete); filmovi (naprave za rezanje filmova); filmske vrpce /osvjetljenje/; fotografski aparati; kinematografski filmovi (uređaji za montažu kinematografskih filmova); kinematografski filmovi, snimljeni; kinematografski uređaji /kamere/; kompaktne audio- video ploče /diskovi/; kompaktne optičke ploče /diskovi/; magneti (ukrasni magneti); magnetne ploče; magnetne vrpce; magnetne vrpce (magnetofoni s magnetnim vrpčama); mikrofoni; miš (podloga za računalne miševe); naočale (navlake za naočale); naočale (okviri za naočale); naočale/optika/; naočale za sport; oči (štitnici za oči); odašiljači /telekomunikacije/; odašiljači elektroničkih signala; optički uređaji i instrumenti; podloge, magnetne za podatke; podloge, optičke za podatke; pointeri (elektronički svjetlosni pointeri); pojačala; računala; računala (memorija za računala); računala (pisači za računala); računalni programi (snimljeni računalni programi); računalni programi radni; računalni programi /za skidanje s udaljenog na bliže računalo ili s jačeg na slabije računalo/; reprodukcija zvuka (uređaji za reprodukciju zvuka); signali (odašiljači elektroničkih signala); telefoni/prenosivi telefoni/; telefonski uređaji; telepromteri za TV spikere; televizijski aparati (mehanički s prethodnim plaćanjem za uporabu televizijskih aparata); televizori; uređaji s magnetnom vrpcom (informatika); uređaji za bilježenje vremena /satovi/; videokasete; videovrpce; vrpce za snimanje zvuka; vrpce, magnetne; zasloni za projiciranje /ekrani/; zvučne snimke (nosači zvučnih snimaka)

- 16 albumi; ambalaža (kartonska ili papirnatna za boce); ambalaža (papir za ambalažu); ambalaža od škroba; atlas; bakrorezi /gravure/; bilježnice; blokovi /karneti/; blokovi /papirnatni proizvodi/; blokovi /povezani listovi papira/; blokovi za crtanje; boce (kartonska ili papirnatna ambalaža za boce); boce (kartonski ili papirnatni omoti za boce); boce (papirnatni podmetači za boce); brisači za pera za pisanje; brisači za ploče za pisanje; brisanje (gumice za brisanje); brisanje (modeli za brisanje); brisanje (proizvodi za brisanje); brošure; bušilice za papir/uredski pribor/; bušilice za uredske potrebe; celuloza (listovi prerađene celuloze) za ambalažu; cigare (prsteni za cigare) /koluti/; cijevi od kartona; crtači pribor; crtanje (instrumenti za crtanje); crtanje (pribor za crtanje); crteži (grafički crteži); časopisi /periodike/; časopisi /revije/; čavlići s plosnatom glavom /rajsnedli/; čelična pera; čelična slova; čestitke; čestitke s glazbom; četkice /kistovi/; dijagrami; drvena kaša (karton od drvene kaše); drvorezi; držači ljepljivih traka /uredski pribor/; držala za pera; džepići za putovnice; džepne maramice, papirnate; fascikli /papirnatni proizvodi/; figurice od kaširanog papira; filter-papir; filter-tkanine za tiskarstvo, netekstilne; filteri za kavu, papirnatni; filterni materijali /papir/; fotografije; fotografije (stalci za fotografije); fotografije (uređaji za lijepljenje fotografija); fotografske; globusi /zemaljske kugle/; građevinske makete; grafičke slike; gravirani umjetnički predmeti; graviranje (ploče za graviranje); gravure; gumene trakice za povezivanje spisa; gumice za brisanje; gumirano platno za papirnatne proizvode; hektografi; higijenski papir; indeksne kartice; isprave (sparvice za plasificiranje isprava) /uredski pribor/; isprave /dokument/ (omoti za isprave); ispravljanje (boja za ispravljanje); jastučići (pečatni jastučići); kalendari; kalendari /godišnjaci/; kalendari kojim se listovi trgaju; kalupi za modeliranje gline /artikli za umjetnike/; kamenotisak s bojama; kartotečni jahači za kartice; karte; karton od drvene kaše /papirni proizvodi/; kartonske cijevi; kartonske kutije za šešire; kartotečne kartice (jahači za kartotečne kartice); kasirani papir; katalozi; kava (papirnatni filteri za kavu); kemijske olovke (kuglice za kemijske olovke); kipići od kaširanog papira /figurice/; kistovi; kistovi za pisanje; klaseri /uredski pribor/; kliše s adresama; kliše, tiskarski; knjige; knjige (oznake za stranice u knjigama); knjižice /putovnice, radne knjižice itd./; koluti za pridržavanje pisacog pribora; konac za uveze; kopče držala za pera; korektorske tekućine /uredski pribor/; korice za blokove s čekovima; korice za neuvezane časopise; košare za pisma; košuljice za spis; kreda (nastavci za kredu); kreditne kartice (neelektrične prese za kreditne karti; krojevi (navlake za krojeve); krojevi za šivanje; krojevi za šivanje odjevnih predmeta; kromolitografija; kuglice za

(111)	Z20231009	(151)	12.04.2024.
		(450)	26.04.2024.
(210)	Z20231009A	(220)	19.10.2023.
		(181)	19.10.2033.
(732)	NOVA TV d.d.		
(540)	Buzinski krči 1, 10000 Zagreb, HR		

RIBA NA TORTI

- kemijske olovke; kutije od kartona ili papir; kutije za papirnate proizvode /uredski pribor/; kutije za pečate; kutije za slikarske boje /školski pribor/; kvačice /uredski pribor/; kvačice za papire; kvasilice /uredski pribor/; kvasilice za marke /uredski pribor/; ličilački valjci; listovi /papirni proizvodi/; litografija (kreda za litografiju); litografije /kamenotisci/; litografski kamen; litografski umjetnički predmeti; ljepenka/karton/; ljepivo za papirnate proizvode ili za kućanstvo; ljepljive trake za papirnate proizvode ili za kućanstvo; ljepljive tvari za papirnate proizvode i za domaćinstvo; makete (građevinske makete); marke, poštanske; matrice za umnažanje /šablone/; mikrovalovi (plastične vrećice za pripremu hrane mikrovalovima); mjehuričasti listovi, od plastike /za ambalažu ili omatanje/; modeli za vezenje; modeliranje (kalupi za modeliranje gline) /artikli za umjetnike/; modeliranje (masa za modeliranje); modeliranje (materijali za modeliranje); modeliranje (plastična masa za modeliranje); nacrti; nacrti (sprave za izradu nacrti); nalivpera; naljepnice (ručne naprave za stavljanje naljepnica); naljepnice /ne od tkanine/; napršnjaci, gumeni /uredski pribor/; nastavci za krede; nastavci za olovke; natpisi na papiru ili kartonu; nesesei za pisanje /kutije s priborom za pisanje/; novine; novine sa stripovima; noževi za papir/uredski pribor/; obavijesti/papirni proizvodi/; olovke; olovke (nastavci za olovke); omoti /korice/ papirni; papirni pribor; pečati; pečati /žigovi/; pišaći pribor; pivske čaše (podlošci za pivske čaše); plakati /poster/; plakati, papirni ili kartonski; podlošci za boce, papirni; podlošci za pivske čaše; popisi predstava /repertoari/; priručnici; prospekti; publikacije; slike; vrećice /omotnice, džepovi/ od papira ili plastike za ambalažu; vrećice, papirnate
- 21** boce; boce (podmetači za boce)/nepapirni i ne spadaju u stolno rublje/; boce (sprave za otvaranje boca); boce širokog dna i uskog grla; bombonjere; brisanje pokućstva (tkanina za brisanje pokućstva); čaše; čaše za piće; čaše za pivo; čaše za voće; čaše, papirne ili plastične; češljevi; češljevi rijetkih zubaca; četkarski proizvodi; četke; četkice za zube; četkice za zube, električne; četurice; izleti (pribor za izlete) /posuđe/; kalupi za pravljenje kockica leda; kante za smeće; krpe za čišćenje; kućni ljubimci (kavezi za kućne ljubimce); kuhinjski pribor; kuhinjsko posuđe (crno kuhinjsko posuđe); kutije za čaj, od neplemenitih metala; kutije za kruh; kutije za suhe kolačiće; kutije za užinu; kutije za likere (servisi za likere); lonci; lonci (poklopci lonaca); lonci za cvijeće; lonci za kuhanje na pari, neelektrični; lonci za kuhanje pod tlakom, neelektrični; lopatice /kuhinjski pribor/; lopatice /stolni pribor/; lopatice za torte; maslac (posudice za maslac); maslac (zvonasti poklopci za maslac); metle; metle s resama; mirisi (aparati za uklanjanje mirisa) za osobnu upotrebu; mirisi (naprave za raspršivanje mirisa); mirisne tvari (posudice za izgaranje mirisnih tvari); mirodije/začini (pribor za mirodije); mlatilice za kućanstvo (neelektrične mlatilice za kućanstvo); muhe (naprave za ubijanje muha); nesesei za izlete /kompleti posuđe/; obuća (žlica za obuvanje obuće); otvarači za boce; papar (ručni mlinci za papar); paprenke /posudice za papar/; pivo (čaše za pivo); plitice /svijećnjaka/; podlošci za čaše; podlošci za posude s jelom /stolni pribor/; poslužavnici; poslužavnici, od papira za kućanstvo; posude za izgaranje mirisnih tvari; posude za kućanstvo ili za kuhinju; posude za piće; posude za sladoled i za hladna pića; posude, toplinski izolirane; posudice za šećer; pribor za jelo /posuđe/; pribor za kuhanje, neelektrični; ptice (kavezi za ptice); rashladne boce; rashlađivanje (posude s ledom za rashlađivanje); raspršivači mirisa; rezanje (kuhinjske daske za rezanje); rukavice za potrebe kućanstva; servisi za čaj; solenke; spužve za kućanstvo; spužve, toaletne; staklene posude; staklene posude, oble; svijećnjaci; šalice; štapići/kuhinjski pribor/; tanjuri /posuđe/; tavice; umjetnički predmeti od porculana, pečene gline ili od stakla; vrtlarske rukavice; zdjelice; zdjelice /plitke posudice/; zdjelice od papira; zemljano posuđe; žlice za obuvanje
- 25** čarape; čarape s gaćicama /hulahupke/; čizme; čizmice; dokoljenice/gamaše/; džepne maramice /odjevni predmeti/; ešarpe /šalovi/; francuske kape; haljine; hlače; kabanice; kaljače/galoše/; kape za glavu; kape, okrugle; kapuljače/odjevni predmeti/; kaputi; klobučarski proizvodi; kombinezoni/odjeća/; konfekcijska odjeća; košulje; kratke čarape /sokne/; kravate; kravate (umjetničke kravate); kupanje (cipele za kupanje); kupanje (ogrtaci za kupanje); kupanje (sandale za kupanje); marame za pokrivanje vrata;
- muški ogrtači; natikače; nazuvcu za koljena (koljenice); nošnje; obuća; obuća za plažu; odjeća; odjeća za maskarade; odjevni predmeti; odore /uniforme/; ogrtači /odjevni predmeti/; papirnata odjeća; papuče; pelerine; pelerine s kapuljačom; pidžame; plaža (obuća za plažu); plaža (odjeća za plažu); pokrivala za uši /odjevni predmeti/; potkošulje; pregače /odjevni predmeti/; prsluci; pršnjaci, nepapirni/djeci oko vrata protiv prljanja; puloveri; puloveri bez rukava; rublje (donje rublje za upijanje znoj); rublje (donje rublje); rukavice /odjevni predmeti/; rukavice bez prstiju /radničke rukavice/; sjenila za kape; svileni rupci/fulari/; svileni rupci za glavu; šalovi; šeširi; tee- shirts /majice/; trikotažni odjevni predmeti; vratne marame /rupci/; vrpce za glavu /odjevni detalji/; ženske kape
- 35** istraživanje za poslove; istraživanje javnog mišljenja; izlozi (uređivanje izloga); izložbe (organiziranje izložbi) u komercijalne ili reklamne svrhe; iznajmljivanje reklamnih prostora; iznajmljivanje reklamnog materijala; iznajmljivanje vremena za reklamiranje na svim komunikacijskim sredstvima; javno mnijenje (istraživanje javnog mnijenja)/anketiranje/; javnost (odnosi s javnošću) /propaganda/; knjige /vođenje knjiga/; komercijalna administracija u svezi licenci proizvoda i usluga trećih osoba; komercijalna ili industrijska poduzeća (pomoć u vođenju komercijalnih ili industrijskih poduzeća); konzultacije u svezi vođenja poslova; manekeni (usluge manekena) za reklamiranje ili promicanje prodaje; nabava za treće (usluge nabave za treće) /kupnja proizvoda i usluga za druga poduzeća/; nabava za treće osobe (usluge kupnje proizvoda i usluga za druga poduzeća); novine (usluge pretplate na novine) za treće osobe; obavijesti (ured za komercijalne obavijesti); objavljivanje reklamnih tekstova; odnosi s javnošću /propaganda/; oglašavanje /reklamiranje/; organiziranje izložbi u komercijalne ili reklamne svrhe; organiziranje poslova (savjetovanje o organiziranju poslova); plakatiranje /oglašavanje/; podugovaranje (usluge pod ugovaranja); komercijalna pomoć; poduzeća (usluge preseljenja za poduzeća); pomoć u upravljanju industrijskim ili trgovačkim poduzećima; pomoć u vođenju poslova; porezne prijave (izrada poreznih prijava); poslovi (istraživanja za poslove); poslovi (konzultacije za vođenje poslova); poslovi (savjetovanje o organizaciji i vođenju poslova); poslovi (vještačenje poslova) /ekspertize/; poslovne obavijesti; potrošači (pružanje komercijalnih savjeta i informacija potrošačima); predstavljanje proizvoda /demonstracija/; preseljenje poduzeća (usluge preseljenja poduzeća); pretplata za novine (usluge pretplate za novine) /za treće osobe/; pretplata za telekomunikacijske usluge za treće; prezentacija proizvoda na svim komunikacijskim sredstvima u svrhu prodaje na malo; prijepis priopćenja; prijepisi priopćenja; prodaja (promicanje prodaje) za treće osobe; prodaja na dražbi; promicanje prodaje za treće osobe; proučavanje tržišta /marketing/; računovodstveni poslovi; radio (reklamiranje putem radija); raspačavanje reklamnog materijala /traktata, prospekata, tiskanica, uzoraka/; razdioba /raspačavanje/ reklamnih materijala/letaka, prospekata, tiskanica, uzoraka/; razdioba/distribuiranje/ uzoraka; razdioba reklamnih oglasa; reklamiranje (iznajmljivanje prostora za potrebe reklamiranja); reklamiranje on-line na informatičkoj mreži; reklamiranje putem radija; reklamiranje putem televizije; reklamni materijal (razdioba reklamnog materijala/traktata, prospekata, tiskanica i uzoraka); reklamni materijal (raznošenje reklamnog materijala); reklamni oglasi (širenje reklamnih oglasa); reklamni tekstovi (objavljivanje reklamnih tekstova); reklamni tekstovi /uređenje reklamnih tekstova/; reklamiranje dopisnim putem; sajmovi (organiziranje sajmova u komercijalne ili reklamne svrhe); savjeti o organizaciji i vođenju poslova; savjetovanje (stručno savjetovanje o poslovima); savjetovanje o osoblju; sistematizacija podataka za središnju kartoteku; sponzori (traženje sponzora); stručno poslovne konzultacije; statistički podaci (izrada statističkih podataka); tajništvo (tajničke usluge); tekst (obrada teksta); telefonski odgovori (usluga telefonskih odgovora) za odsutne pretplatnike; telekomunikacijske usluge za treće (pretplata na telekomunikacijske usluge za treće); televizijsko reklamiranje; tisak (praćenje tiska); tisak (usluge pregleda tiska); trgovački poslovi (procijene trgovačkih poslova); tržište (proučavanje tržišta); tržište (traženje tržišta); umjetnički poslovi (profesionalno upravljanje umjetničkim poslovima); uredi za reklamiranje; uredi za zapošljavanje; uređenje izloga; uvoz-izvoz (agencije za uvoz-izvoz); vođenje informatičkih kartoteka; vođenje

- knjiga; vođenje poslova (pomoć u vođenju poslova); vođenje poslova (savjetovanje o vođenju poslova); vođenje poslova (usluge savjetovanja u svezi vođenja poslova); zapošljavanje (usluga ureda za zapošljavanje); zapošljavanje osoblja
- 38** agencije za novosti; elektronička pošta (omogućavanje elektroničke pošte); elektroničke poruke; emitiranje televizijskih programa; forumi za vođenje debata (omogućavanje održavanja foruma za vođenje debata); glasovna pošta (omogućavanje glasovne pošte); informativne agencije / novosti/; iznajmljivanje aparata za prijenos poruka; iznajmljivanje modema; iznajmljivanje telefaks-uređaja; iznajmljivanje telefona; iznajmljivanje telekomunikacijskih uređaja ; iznajmljivanje vremena pristupa svjetskim informatičkim mrežama; komuniciranje posredstvom mreža optičkih kabela; komunikacije (radio telefonske komunikacije); komunikacije (telefonske komunikacije); komunikacije (telegrafske komunikacije); komunikacije pomoću računalnih terminala; konferencije na daljinu (omogućavanje vođenja konferencija na daljinu); kupnja putem telefona (pribavljanje komunikacijskih kanala za kupnju putem telefona); obavijesti o telekomunikacijama; plakatiranje (usluge elektroničkog plakatiranja)/telekomunikacije/; pokretna radiotelefonija; poruke (prijenos poruka); prijenos poruka; prijenos poruka i slika računalom; prijenos putem satelita; prijenos televizijskih emisija pretplatnicima putem kabela /kabelska televizija/; pristup svjetskim informatičkim mrežama (iznajmljivanje vremena pristupa svjetskim informatičkim mrežama); pristup svjetskim informatičkim mrežama (omogućavanje pristupa svjetskim informatičkim mrežama); računalni prijenos poruka i slika; računalni terminali (komunikacije putem računalnih terminala); računalo (prijenos poruka i slika uz pomoć računala); radio programi (emitiranje radio programa); radiodifuzija; radio elektroničko povezivanje (usluge radio elektroničkog povezivanja)/radio,telefon ili ostala elektronička komunikacijska sredstva/; radio telefonski prijenosi; sateliti (prijenos putem satelita); telefaks (prijenos poruka telefaksom); telefonske komunikacije; telefonske usluge; telegrafske komunikacije; telegrafske usluge; telekomunikacije (obavijesti o telekomunikacijama); telekomunikacije (usluge dovoda i priključka) za telekomunikacije; telekomunikacijsko priključenje na svjetsku informatičku mrežu; telex (usluge teleksa); televizija (emitiranje televizijskih programa); televizijski programi (emitiranje televizijskih programa); vijesti (agencije za vijesti)
- 39** agencije (usluge turističkih agencija)/osim rezerviranje hotela, pansiona/; autobusni prijevoz; brod (prijevod brodom); brodovi (iznajmljivanje brodova); brodovi za rasonodu (usluge brodova za rasonodu); cvijeće (isporuka cvijeća); distribucija /isporuka/ električne energije; distribucija (isporuka vode); distribucija energije; električna energija (isporuka električne energije); garaže (iznajmljivanje garaža); hitna pomoć (prijevod kolima hitne pomoći); informacije u svezi prometa; isporuka /distribucija/ proizvoda; isporuka /distribucija/robe; isporuka cvijeća; isporuka paketa; isporuka proizvoda naručenih putem pošte; izleti (turistički izleti); iznajmljivanje automobila; iznajmljivanje brodova; iznajmljivanje osobnih vozila; iznajmljivanje vozila; novine (distribucija novina); organiziranje izleta; organiziranje krstarenja; organiziranje putovanja; osobna vozila (iznajmljivanje osobnih vozila); osobna vozila (prijevod osobnim vozilom); otprema (usluge otpreme); parkirišta (iznajmljivanje parkirišta); parkirišta (usluge parkirišta); pohranjivanje nosača s elektronički spremljenim podacima i dokumentima; pokucstvo (prijevod pokucstva); pomorski prijevoz; pomorsko posredovanje /mešetarenje/; posredovanje u prijevozu; prijevoz (obavijest o prijevozu); prijevoz (posredovanje u prijevozu); prijevoz (rezervacije za prijevoz); prijevoz (riječni prijevoz); prijevoz brodom; prijevoz i istovar smeća; prijevoz kamionima; prijevoz robe; prijevoz željeznicom; prijevoznike/špediterske/ usluge; putovanja (organiziranje putovanja);putovanja (rezervacije za putovanja); razdioba novina; sateliti (lansiranje satelita za druge); skladišta (iznajmljivanje skladišta); taksi-usluge; trajektni prijevoz; tramvajske usluge; turističke agencije (usluge turističkih agencija)/osim rezerviranje hotela i pansiona/; upute /obavijesti/ o prijevozu; voda (dovod vode); voda (isporuka vode); vozači (usluge vozača); zračni prijevoz; željeznica (prijevod željeznicom)
- 41** agencije za modele za slikare i kipare; akademije /obuka/; cirkusi /zabavni parkovi/; digitalne slike (usluge digitalnog snimanja); pružanje elektroničkih publikacija (nisu za preuzimanje); filmovi (proizvodnja igranih filmova); filmovi (proizvodnja filmova); fotografiranje; fotografske reportaže; igre (usluge igara) pružene on-line / s jedne informatičke mreže/; igre za novac; izdavanje knjiga; izložbe (organiziranje izložbi) u kulturne ili odgojne svrhe; iznajmljivanje radijskih i televizijskih aparata; iznajmljivanje audio uređaja; iznajmljivanje kinematografskih filmova; iznajmljivanje kino aparature i pribora; iznajmljivanje rasvjetnih uređaja za kazališnu dekoraciju i za televizijske studije; iznajmljivanje video traka; iznajmljivanje zvučnih snimaka; kaligrafija; kampovi za ljetovanje (usluge kampova za ljetovanje)/zabava/; kampovi za športsko usavršavanje; karaoke (stavljanje na raspolaganje opreme za karaoke); kazališne predstave; kinematografski filmovi (iznajmljivanje kinematografskih filmova); kino studiji; kinodvorane(iskorištavanje kinodvorana); klubovi (usluge klubova) /zabava ili odgoj/; knjige (izdavanje knjiga); knjige (posuđivanje knjiga); kockarnice /igre/ (usluge kockarnica); koncerti (organiziranje i vođenje koncerata); konferencije (organiziranje i vođenje konferencija); kongresi (organiziranje i vođenje kongres); lutrija (organiziranje lutrije); mikrofilmovi (snimanje na mikrofilmove); mikro izdavaštvo; montaža radijskih i televizijskih programa; natječaji (organiziranje natječaja)/obuka ili zabava; noćni klubovi; objavljivanje knjiga i časopisa, elektronički on-line; objavljivanje tekstova /osim reklamnih tekstova/; organiziranje natječaja /obrazovanje ili rasonoda/; organiziranje natječaja ljepote; organiziranje plesova; organiziranje spektakla /usluge impresarija/; organiziranje športskih natjecanja; planiranje prijema /rasonoda/; prijemi (planiranje prijema) /rasonoda/; priredbe (održavanje priredbi); priredbe (organiziranje priredbi) /usluge impresarija/; priredbe (proizvodnja priredbi); proizvodnja filmova; proizvodnja filmova na video-trakama; radijski i televizijski programi (montaža radijskih i televizijskih programa); radiofonija (rasonoda putem radiofonije); razgovori (organiziranje i vođenje razgovora); rasonoda; rasonoda (informacije u svezi rasonode); rasonoda posredstvom radija; rasonoda posredstvom televizije; reportaže (fotografske reportaže); reporterske usluge; scenariji (izrada scenarija); seminari (organizacije i vođenje seminara); simpoziji (organiziranje i vođenje simpozija); sinkronizacija; slobodno vrijeme (usluge za ispunjavanje slobodnog vremena); snimanje na video trake; športska natjecanja (mjerenje vremena na športskim natjecanjima); športska natjecanja (organiziranje športskih natjecanja); tekstovi (objavljivanje tekstova) /osim u reklamne svrhe/; televizija (rasonoda na televiziji); televizijski program (montaža radijskih i televizijskih programa); titlovanje filmova; varijete /music-hall/; video trake (proizvodnja filmova na video trakama); video trake (snimanje na video trake); video trake (iznajmljivanje video traka); video trake (montaža video traka); video trake (proizvodnja filmova na video trakama); zabavni parkovi /cirkusi/; zvučne snimke (iznajmljivanje zvučnih snimaka)
- 42** arhitektura; dizajneri (usluge modnih dizajnera); dupliciranje informatičkih programa; gradnja (savjeti o gradnji); grafička umjetnost (usluge crtača grafičke umjetnosti); industrijski dizajn; industrijsko oblikovanje; informatičke stranice (ugošćavanje informatičkih stranica); informatički programi (dupliciranje informatičkih programa); informatički programi (iznajmljivanje informatičkih programa); informatički sustavi (osmišljavanje informatičkih sustava); informatički virusi (zaštita od informatičkih virusa); instaliranje računalnih programa; Internet (pružanje alata za pretraživanje na internetu); inženjering; iznajmljivanje informatičkih programa; iznajmljivanje web servera; konverzija informatičkih podataka i programa /nije fizička konverzija/; konverzija podataka ili dokumenata s jednog fizičkog na elektronički nosač; konzultacije u svezi računalnih programa /softvera/; meteorološka izvješća (usluge davanja meteoroloških izvješća); modni dizajneri (usluge modnih dizajnera); programiranja za računala; računala (iznajmljivanje računala); računala (programiranje za računala); računala (savjetovanje o računalima); računalni programi (održavanje računalnih programa); računalni programi (softveri) /izrada računalnih programa/; računalni programi /softveri/ (osuvremenjivanje računalnih programa); savjeti o gradnji; savjeti o štednji

energije; savjetovanje o računalima; štednja energije (savjeti u svezi štednje energije); tehnička kontrola automobila; unutarnje uređenje /dekoracija/; web serveri (iznajmljivanje web servera); web stranice (kreiranje i održavanje web stranice za druge)

(111)	Z20231010	(151)	12.04.2024.
		(450)	26.04.2024.
(210)	Z20231010A	(220)	19.10.2023.
		(181)	19.10.2033.
(732)	NOVA TV d.d.		
(540)	Buzinski krč 1, 10000 Zagreb, HR		



(591)	crvena, bijela		
(531)	20.05.15; 20.05.25; 27.05.01; 29.01.01; 29.01.06		
(511)	9 akustične ploče; baterije (anodne baterije); baterije (električne baterije); baterije (galvanske baterije); baterije (sunčane baterije); cvikeri; cvikeri (lančiči za cvikere); cvikeri (navlake za cvikere); cvikeri (okviri za cvikere); cvikeri (uzice za cvikere); dalekozori /optika/dalekozori /teleskopi/dijapozitivi; diskete (savitljive diskete); filmovi (naprave za rezanje filmova); filmske vrpce /osvjetljenje/; fotografski aparati; kinematografski filmovi (uređaji za montažu kinematografskih filmova); kinematografski filmovi, snimljeni; kinematografski uređaji /kamere/; kompaktne audio- video ploče /diskovi/; kompaktne optičke ploče /diskovi/; magneti (ukrasni magneti); magnetne ploče; magnetne vrpce; magnetne vrpce (magnetofoni s magnetnim vrpčama); mikrofoni; miš (podloga za računalne miševe); naočale (navlake za naočale); naočale (okviri za naočale); naočale/optika/; naočale za sport; oči (štitnici za oči); odašiljači /telekomunikacije/; odašiljači elektroničkih signala; optički uređaji i instrumenti; podloge, magnetne za podatke; podloge, optičke za podatke; pointeri (elektronički svjetlosni pointeri); pojačala; računala; računala (memorija za računala); računala (pisači za računala); računalni programi (snimljeni računalni programi); računalni programi radni; računalni programi /za skidanje s udaljenog na bliže računalo ili s jačeg na slabije računalo/; reprodukcija zvuka (uređaji za reprodukciju zvuka); signali (odašiljači elektroničkih signala); telefoni/prenosivi telefoni; telefonski uređaji; telepromteri za TV spikere; televizijski aparati (mehanizmi s prethodnim plaćanjem za uporabu televizijskih aparata); televizori; uređaji s magnetnom vrpcom (informatika); uređaji za bilježenje vremena /satovi/; videokasete; videovrpce; vrpce za snimanje zvuka; vrpce, magnetne; zasloni za projiciranje /ekrani/; zvučne snimke (nosачи zvučnih snimaka)		
	16 albumi; ambalaža (kartonska ili papirnata za boce); ambalaža (papir za ambalažu); ambalaža od škroba; atlas; bakrorezi /gravure/; bilježnice; blokovi /karneti/; blokovi /papirnatih proizvodi/; blokovi /povezani listovi papira/; blokovi za crtanje; boce (kartonska ili papirnata ambalaža za boce); boce (kartonski ili papirnat omoti za boce); boce (papirnatih podmetači za boce); brisači za pera za pisanje; brisači za ploče za pisanje; brisanje (gumice za brisanje); brisanje (modeli za brisanje); brisanje (proizvodi za brisanje); brošure; bušilice za papir/uredski pribor/; bušilice za uredske potrebe; celuloza (listovi prerađene celuloze) za ambalažu; cigare (prsteni za cigare) /koluti/; cijevi od kartona; crtači pribor; crtanje (instrumenti za crtanje); crtanje (pribor za crtanje); crteži (grafički crteži); časopisi /periodike/; časopisi /revije/; čavlići s plosnatom glavom /rajsnedli/; čelična pera; čelična slova; čestitke; čestitke s glazbom; četkice /kistovi/; dijagrami; drvena kaša (karton od drvene kaše);		

drvorezi; držači ljepljivih traka /uredski pribor/; držala za pera; džepići za putovnice; džepne maramice, papirnate; fascikli /papirnatih proizvodi/; figurice od kaširanog papira; filter-papir; filter-tkanine za tiskarstvo, netekstilne; filtri za kavu, papirnat; filtrirni materijali /papir/; fotografije; fotografije (stali za fotografije); fotografije (uređaji za lijepljenje fotografija); fotografske makete; globusi /zemaljske kugle/; građevinske makete; grafičke slike; gravirani umjetnički predmeti; graviranje (ploče za graviranje); gravure; gumene trake za povezivanje spisa; gumice za brisanje; gumirano platno za papirne proizvode; hektografi; higijenski papir; indeksne kartice; isprave (sparvice za plasificiranje isprava) /uredski pribor/; isprave /dokument/ (omoti za isprave); ispravljanje (boja za ispravljanje); jastučići (pečatni jastučići); kalendari; kalendari /godišnjaci/; kalendari kojim se listovi trgaju; kalupi za modeliranje gline /artikli za umjetnike/; kamenotisak s bojama; kartotečni jahači za kartice; karte; karton od drvene kaše /papirni proizvodi/; kartonske cijevi; kartonske kutije za šešire; kartotečne kartice (jahači za kartotečne kartice); kasirani papir; katalozi; kava (papirnat filteri za kavu); kemijske olovke (kuglice za kemijske olovke); kipići od kaširanog papira /figurice/; kistovi; kistovi za pisanje; klasici /uredski pribor/; klišei s adresama; klišei, tiskarski; knjige; knjige (oznake za stranice u knjigama); knjžice /putovnice, radne knjžice itd./; koluti za pridržavanje pisačkog pribora; konac za uveze; kopče držala za pera; korektorske tekućine /uredski pribor/; korice za blokove s čekovima; korice za nevezane časopise; košare za pisma; košuljice za spis; kreda (nastavci za krede); kreditne kartice (neelektrične prese za kreditne karti; krojevi (navlake za krojeve); krojevi za šivanje; krojevi za šivanje odjevnih predmeta; kromolitografija; kuglice za kemijske olovke; kutije od kartona ili papir; kutije za papirne proizvode /uredski pribor/; kutije za pečate; kutije za slikarske boje /školski pribor/; kvačice /uredski pribor/; kvačice za papire; kvasilice /uredski pribor/; kvasilice za marke /uredski pribor/; ličilački valjci; listovi /papirnatih proizvodi/; litografija (kreda za litografiju); litografije /kamenotisaci/; litografski kamen; litografski umjetnički predmeti; ljepenka/karton/; ljepivo za papirne proizvode ili za kućanstvo; ljepljive trake za papirne proizvode ili za kućanstvo; ljepljive tvari za papirne proizvode i za domaćinstvo; makete (građevinske makete); marke, poštanske; matrice za umnažanje /šablone/; mikrovalovi (plastične vrećice za pripremu hrane mikrovalovima); mjehuričasti listovi, od plastike /za ambalažu ili omatanje/modeli za vezenje; modeliranje (kalupi za modeliranje gline) /artikli za umjetnike/modeliranje (masa za modeliranje); modeliranje (materijali za modeliranje); modeliranje (plastična masa za modeliranje); nacrti; nacrti (isprave za izradu nacrti); naljepnica; naljepnice (ručne naprave za stavljanje naljepnica); naljepnice /ne od tkanine/napršnjaci, gumeni /uredski pribor/nastavci za krede; nastavci za olovke; natpisi na papiru ili karton u; neseseri za pisanje /kutije s priborom za pisanje/; novine; novine sa stripovima; noževi za papir/uredski pribor/; obavijesti /papirnatih proizvodi/; olovke; olovke (nastavci za olovke); omoti /korice/ papirnat; papirnat pribor; pečati; pečati /žigovi/; pisači pribor; pivske čaše (podlošci za pivske čaše); plakati /poster/; plakati, papirnat ili kartonski; podlošci za boce, papirnat; podlošci za pivske čaše; popisi predstava /repertoari/; priručnici; prospekti; publikacije; slike; vrećice /omotnice, džepovi/ od papira ili plastike za ambalažu; vrećice, papirne

21 boce; boce (podmetači za boce)/nepapirnat i ne spadaju u stolno rublje/; boce (spravice za otvaranje boca); boce širokog dna i uskog grla; bombonjere; brisanje pokušstva (tkanina za brisanje pokušstva); čaše; čaše za piće; čaše za pivo; čaše za voće; čaše, papirne ili plastične; češljevi; češljevi rijetkih zubaca; četkarski proizvodi; četke; četkice za zube; četkice za zube, električne; čuturice; izleti (pribor za izlete) /posuđe/; kalupi za pravljenje kockica leda; kante za smeće; krpe za čišćenje; kućni ljubimci (kavezi za kućne ljubimce); kuhinjski pribor; kuhinjsko posuđe (crno kuhinjsko posuđe); kutije za čaj, od neplemenitih metala; kutije za kruh; kutije za suhe kolačiće; kutije za užinu; kutije za likeri (servisi za likere); lonci; lonci (poklopci lonaca); lonci za cvijeće; lonci za kuhanje na pari, neelektrični; lonci za kuhanje pod tlakom, neelektrični; lopatice /kuhinjski pribor/; lopatice /stolni pribor/; lopatice za torte; maslac (posudice za maslac); maslac (zvonasti poklopci za maslac); metle; metle s resama, mirisi (aparati za uklanjanje mirisa) za osobnu upotrebu; mirisi (naprave za raspršivanje mirisa);

- mirisne tvari (posudice za izgaranje mirisnih tvari); mirodije/začini (pribor za mirodije) mlatilice za kućanstvo (neelektrične mlatilice za kućanstvo); muhe (napravice za ubijanje muha); neseseći za izlete /kompleti posuđe/; obuća (žlica za obuvanje obuće); otvarači za boce; papar (ručni mlinci za papar); paprenke /posudice za papar/; pivo (čaše za pivo); plitice /svijećnjaka/; podlošci za čaše; podlošci za posude s jelom /stolni pribor/; poslužavnici; poslužavnici, od papira za kućanstvo; posude za izgaranje mirisnih tvari; posude za kućanstvo ili za kuhinju; posude za piće; posude za sladoled i za hladna pića; posude, toplinski izolirane; posudice za šećer; pribor za jelo /posuđe/; pribor za kuhanje, neelektrični; ptice(kavezi za ptice); rashladne boce; rashlađivanje (posude s ledom za rashlađivanje); raspršivači mirisa; rezanje (kuhinske daske za rezanje); rukavice za potrebe kućanstva; servisi za čaj; solenke; spužve za kućanstvo; spužve, toaletne; staklene posude; staklene posude, oble; svijećnjaci; šalice; štapići/kuhinski pribor; tanjuri /posuđe/; tavice; umjetnički predmeti od porculana, pečene gline ili od stakla; vrtlarske rukavice; zdjelice; zdjelice /plitke posudice/; zdjelice od papira; zemljano posuđe; žlice za obuvanje
- 25** čarape; čarape s gaćicama /hulahupke/; čizme; čizmice; dokoljenice/gamaše/; džepne maramice /odjevni predmeti/; ešarpe /šalovi/; francuske kape; haljine; hlače; kabanice; kaljače/galoše/; kape za glavu; kape, okrugle; kapuljače/odjevni predmeti/; kaputi; klobučarski proizvodi; kombinezoni/odjeća/; konfekcijska odjeća; košulje; kratke čarape/sokne/; kravate; kravate (umjetničke kravate); kupanje (cipele za kupanje); kupanje (ogrtači za kupanje); kupanje (sandale za kupanje); marama za pokrivanje vrata; muški ogrtači; natikače; nazuvci za koljena (koljenice); nošnje; obuća; obuća za plažu; odjeća; odjeća za maskarade; odjevni predmeti; odore /uniforme/; ogrtači /odjevni predmeti/; papirnata odjeća; papuče; pelerine; pelerine s kapuljačom; pidžame; plaža (obuća za plažu); plaža (odjeća za plažu); pokrivala za uši /odjevni predmeti/; potkošulje; pregače /odjevni predmeti/; prsluci; pršnjaci, nepapirnati/djeci oko vrata protiv prljanja; puloveri; puloveri bez rukava; rublje (donje rublje za upijanje znoja); rublje (donje rublje); rukavice /odjevni predmeti/; rukavice bez prstiju /radničke rukavice/; sjenila za kape; svileni rupci/fulari/; svileni rupci za glavu; šalovi; šeširi; tee- shirts /majice/; trikotažni odjevni predmeti; vratne marama /rupci/; vrpce za glavu /odjevni detalji/; ženske kape
- 35** istraživanje za poslove; istraživanje javnog mišljenja; izlozi (uređivanje izloga); izložbe (organiziranje izložbi) u komercijalne ili reklamne svrhe; iznajmljivanje reklamnih prostora; iznajmljivanje reklamnog materijala; iznajmljivanje vremena za reklamiranje na svim komunikacijskim sredstvima; javno mnijenje (istraživanje javnog mnijenja)/anketiranje/; javnost (odnosi s javnošću) /propaganda/; knjige /vođenje knjiga/; komercijalna administracija u svezi licenci proizvoda i usluga trećih osoba; komercijalna ili industrijska poduzeća (pomoć u vođenju komercijalnih ili industrijskih poduzeća); konzultacije u svezi vođenja poslova; manekeni (usluge manekena) za reklamiranje ili promicanje prodaje; nabava za treće (usluge nabave za treće) /kupnja proizvoda i usluga za druga poduzeća/; nabava za treće osobe (usluge kupnje proizvoda i usluga za druga poduzeća); novine (usluge pretplate na novine) za treće osobe; obavijesti (ured za komercijalne obavijesti); objavljivanje reklamnih tekstova; odnosi s javnošću /propaganda/; oglašavanje /reklamiranje/; organiziranje izložbi u komercijalne ili reklamne svrhe; organiziranje poslova (savjetovanje o organiziranju poslova); plakatiranje /oglašavanje/; podugovaranje (usluge pod ugovaranja); komercijalna pomoć; poduzeća (usluge preseljenja za poduzeća); pomoć u upravljanju industrijskim ili trgovačkim poduzećima; pomoć u vođenju poslova; porezne prijave (izrada poreznih prijava); poslovi (istraživanja za poslove); poslovi (konzultacije za vođenje poslova); poslovi (savjetovanje o organizaciji i vođenju poslova); poslovi (vještačenje poslova) /ekspertize/; poslovne obavijesti; potrošači (pružanje komercijalnih savjeta i informacija potrošačima); predstavljanje proizvoda /demonstracija/; preseljenje poduzeća (usluge preseljenja poduzeća); pretplata za novine (usluge pretplate za novine) /za treće osobe/; pretplata za telekomunikacijske usluge za treće; prezentacija proizvoda na svim komunikacijskim sredstvima u svrhu prodaje na malo; priopćenja; priopćenja (prijepisi priopćenja); prodaja (promicanje prodaje) za
- treće osobe; prodaja na dražbi; promicanje prodaje za treće osobe; proučavanje tržišta /marketing/; računovodstveni poslovi; radio (reklamiranje putem radija); raspačavanje reklamnog materijala /traktata, prospekata, tiskanica, uzoraka/; razdioba /raspačavanje/ reklamnih materijala /letaka, prospekata, tiskanica, uzoraka/; razdioba/distribuiranje/ uzoraka; razdioba reklamnih oglasa; reklamiranje (iznajmljivanje prostora za potrebe reklamiranja); reklamiranje on-line na informatičkoj mreži; reklamiranje putem radija; reklamiranje putem televizije; reklamni materijal (razdioba reklamnog materijala)/traktata, prospekata, tiskanica i uzoraka/; reklamni materijal (raznošenje reklamnog materijala); reklamni oglasi (širenje reklamnih oglasa); reklamni tekstovi (objavljivanje reklamnih tekstova); reklamni tekstovi /uređenje reklamnih tekstova/; reklamiranje dopisnim putem; sajmovi (organiziranje sajmovi u komercijalne ili reklamne svrhe); savjeti o organizaciji i vođenju poslova; savjetovanje (stručno savjetovanje o poslovima); savjetovanje o osoblju; sistematizacija podataka za središnju kartoteku; sponzori (traženje sponzora); stručno poslovne konzultacije; statistički podaci (izrada statističkih podataka); tajništvo (tajničke usluge); tekst (obrada teksta); telefonski odgovori (usluga telefonskih odgovora) za odsutne pretplatnike; telekomunikacijske usluge za treće (pretplata na telekomunikacijske usluge za treće); televizijsko reklamiranje; tisak (praćenje tiska); tisak (usluge pregleda tiska); trgovački poslovi (procijene trgovačkih poslova); tržište (proučavanje tržišta); tržište (traženje tržišta); umjetnički poslovi (profesionalno upravljanje umjetničkim poslovima); uredi za reklamiranje; uredi za zapošljavanje; uređenje izloga; uvoz-izvoz (agencije za uvoz-izvoz); vođenje informatičkih kartoteka; vođenje knjiga; vođenje poslova (pomoć u vođenju poslova); vođenje poslova (savjetovanje o vođenju poslova); vođenje poslova (usluge savjetovanja u svezi vođenja poslova); zapošljavanje (usluga ureda za zapošljavanje); zapošljavanje osoblja
- 38** agencije za novosti; elektronička pošta (omogućavanje elektroničke pošte); elektroničke poruke; emitiranje televizijskih programa; forumi za vođenje debata (omogućavanje održavanja foruma za vođenje debata); glasovna pošta (omogućavanje glasovne pošte); informativne agencije / novosti/; iznajmljivanje aparata za prijenos poruka; iznajmljivanje modem; iznajmljivanje telefaks-uređaja; iznajmljivanje telefona; iznajmljivanje telekomunikacijskih uređaja ; iznajmljivanje vremena pristupa svjetskim informatičkim mrežama; komuniciranje posredstvom mreža optičkih kabela; komunikacije (radio telefonske komunikacije); komunikacije (telefonske komunikacije); komunikacije (telegrafske komunikacije); komunikacije pomoću računalnih terminala; konferencije na daljinu (omogućavanje vođenja konferencija na daljinu); kupnja putem telefona (pribavljanje komunikacijskih kanala za kupnju putem telefona); obavijesti o telekomunikacijama; plakatiranje (usluge elektroničkog plakatiranja)/telekomunikacije/; pokretna radiotelefonija; poruke (prijenos poruka); prijenos poruka; prijenos poruka i slika računalom; prijenos putem satelita; prijenos televizijskih emisija pretplatnicima putem kabela /kabelska televizija/; pristup svjetskim informatičkim mrežama (iznajmljivanje vremena pristupa svjetskim informatičkim mrežama); pristup svjetskim informatičkim mrežama (omogućavanje pristupa svjetskim informatičkim mrežama); računalni prijenos poruka i slika; računalni terminali (komunikacije putem računalnih terminala); računalo (prijenos poruka i slika uz pomoć računala); radio programi (emitiranje radio programa); radiodifuzija; radio elektroničko povezivanje 8usluge radio elektroničkog povezivanja)/radio, telefon ili ostala elektronička komunikacijska sredstva/; radio telefonski prijenosi; sateliti (prijenos putem satelita); telefaks (prijenos poruka telefaksom); telefonske komunikacije; telefonske usluge; telegrafske komunikacije; telegrafske usluge; telekomunikacije (obavijesti o telekomunikacijama); telekomunikacije (usluge dovoda i priključka) za telekomunikacije; telekomunikacijsko priključenje na svjetsku informatičku mrežu; teleks (usluge teleksa); televizija (emitiranje televizijskih programa); televizijski programi (emitiranje televizijskih programa); vijesti (agencije za vijesti)
- 39** agencije (usluge turističkih agencija)/osim rezerviranje hotela, pansiona/; autobusni prijevoz; brod (prijevoz brodom); brodovi (iznajmljivanje brodova); brodovi za razonodu 8usluge brodova za razonodu); cvijeće

- (isporuka cvijeća); distribucija /isporuka/ električne energije; distribucija (isporuka vode); distribucija energije; električna energija (isporuka električne energije); garaže (iznajmljivanje garaža); hitna pomoć (prijevoz kolima hitne pomoći); informacije u svezi prometa; isporuka /distribucija/ proizvoda; isporuka /distribucija/ robe; isporuka cvijeća; isporuka paketa; isporuka proizvoda naručenih putem pošte; izleti (turistički izleti); iznajmljivanje automobila; iznajmljivanje brodova; iznajmljivanje osobnih vozila; iznajmljivanje vozila; novine (distribucija novina); organiziranje izleta; organiziranje krstarenja; organiziranje putovanja; osobna vozila (iznajmljivanje osobnih vozila); osobna vozila (prijevoz osobnim vozilom); otprema (usluge otpreme); parkirišta (iznajmljivanje parkirišta); parkirišta (usluge parkirišta); pohranjivanje nosača s elektronički spremljenim podacima i dokumentima; pokućstvo (prijevoz pokućstva); pomorski prijevoz; pomorsko posredovanje /mešetarenje/; posredovanje u prijevozu; prijevoz (obavijest o prijevozu); prijevoz (posredovanje u prijevozu); prijevoz (rezervacije za prijevoz); prijevoz (riječni prijevoz); prijevoz brodom; prijevoz i istovar smeća; prijevoz kamionima; prijevoz robe; prijevoz željeznicom; prijevozničke/špediterske/ usluge; putovanja (organiziranje putovanja); putovanja (rezervacije za putovanja); razdioba novina; sateliti (lansiranje satelita za druge); skladišta (iznajmljivanje skladišta); taksu-usluge; trajektni prijevoz; tramvajske usluge; turističke agencije (usluge turističkih agencija)/osim rezerviranje hotela i pansiona/; upute /obavijesti/ o prijevozu; voda (dovod vode); voda (isporuka vode); vozači (usluge vozača); zračni prijevoz; željeznica (prijevoz željeznicom)
- 41 agencije za modele za slikare i kipare; akademije /obuka/; cirkusi /zabavni parkovi/; digitalne slike (usluge digitalnog snimanja); pružanje elektroničkih publikacija (nisu za preuzimanje); filmovi (proizvodnja igranih filmova); filmovi (proizvodnja filmova); fotografiranje; fotografske reportaže; igre (usluge igara) pružene on-line / s jedne informatičke mreže/; igre za novac; izdavanje knjiga; izložbe (organiziranje izložbi) u kulturne ili odgojne svrhe; iznajmljivanje radijskih i televizijskih aparata; iznajmljivanje audio uređaja; iznajmljivanje kinematografskih filmova; iznajmljivanje kino aparature i pribora; iznajmljivanje rasvjetnih uređaja za kazališnu dekoraciju i za televizijske studije; iznajmljivanje video traka; iznajmljivanje zvučnih snimaka; kaligrafija; kampovi za ljetovanje (usluge kampova za ljetovanje)/zabava/; kampovi za športsko usavršavanje; karaoke (stavljanje na raspolaganje opreme za karaoke); kazališne predstave; kinematografski filmovi (iznajmljivanje kinematografskih filmova); kino studiji; kinodvorane (iskorištavanje kinodvorana); klubovi (usluge klubova) /zabava ili odgoj/; knjige (izdavanje knjiga); knjige (posuđivanje knjiga); kockarnice /igre/ (usluge kockarnice); koncerti (organiziranje i vođenje koncerata); konferencije (organiziranje i vođenje konferencija); kongresi (organiziranje i vođenje kongresa); lutrija (organiziranje lutrije); mikrofilmovi (snimanje na mikrofilmove); mikro izdavaštvo; montaža radijskih i televizijskih programa; natječaji (organiziranje natječaja)/obuka ili zabava; noćni klubovi; objavljivanje knjiga i časopisa, elektronički on-line; objavljivanje tekstova /osim reklamnih tekstova/; organiziranje natječaja /obrazovanje ili rasonoda/; organiziranje natječaja ljepote; organiziranje plesova; organiziranje spektakla /usluge impresarija/; organiziranje športskih natjecanja; planiranje prijema /rasonoda/; prijemi (planiranje prijema) /rasonoda/; priredbe (održavanje priredbi); priredbe (organiziranje priredbi) /usluge impresarija/; priredbe (proizvodnja priredbi); proizvodnja filmova; proizvodnja filmova na video-trakama; radijski i televizijski programi (montaža radijskih i televizijskih programa); radiofonija (rasonoda putem radiofonije); razgovori (organiziranje i vođenje razgovora); rasonoda; rasonoda (informacije u svezi rasonode); rasonoda posredstvom radija; rasonoda posredstvom televizije; reportaže (fotografske reportaže); reporterske usluge; scenariji (izrada scenarija); seminari (organizacije i vođenje seminara); simpoziji (organiziranje i vođenje simpozija); sinkronizacija; slobodno vrijeme (usluge za ispunjavanje slobodnog vremena); snimanje na video trake; športska natjecanja (mjerenje vremena na športskim natjecanjima); športska natjecanja (organiziranje športskih natjecanja); tekstovi (objavljivanje tekstova) /osim u reklamne svrhe/; televizija (rasonoda na televiziji); televizijski program (montaža radijskih i televizijskih programa); titlovanje filmova; varijete /music-hall/; video trake (proizvodnja filmova na video trakama); video trake (snimanje na video trake); video trake (iznajmljivanje video traka); video trake (montaža video traka); video trake (proizvodnja filmova na video trakama); zabavni parkovi /cirkusi/; zvučne snimke (iznajmljivanje zvučnih snimaka)
- 42 arhitektura; dizajneri (usluge modnih dizajnera); dupliranje informatičkih programa; gradnja (savjeti o gradnji); grafička umjetnost (usluge crtača grafičke umjetnosti); industrijski dizajn; industrijsko oblikovanje; informatičke stranice (ugoščavanje informatičkih stranica); informatički programi (dupliranje informatičkih programa); informatički programi (iznajmljivanje informatičkih programa); informatički sustavi (osmišljavanje informatičkih sustava); informatički virusi (zaštita od informatičkih virusa); instaliranje računalnih programa; Internet (pružanje alata za pretraživanje na internetu); inženjering; iznajmljivanje informatičkih programa; iznajmljivanje web servera; konverzija informatičkih podataka i programa /nije fizička konverzija/; konverzija podataka ili dokumenata s jednog fizičkog na elektronički nosač; konzultacije u svezi računalnih programa /softvera/; meteorološka izvješća (usluge davanja meteoroloških izvješća); modni dizajneri (usluge modnih dizajnera); programiranja za računala; računala (iznajmljivanje računala); računala (programiranje za računala); računala (savjetovanje o računalima); računalni programi (održavanje računalnih programa); računalni programi (softveri) /izrada računalnih programa/; računalni programi /softveri/ (osuvremenjivanje računalnih programa); savjeti o gradnji; savjeti o štednji energije; savjetovanje o računalima; štednja energije (savjeti u svezi štednje energije); tehnička kontrola automobila; unutarnje uređenje /dekoracija/; web serveri (iznajmljivanje web servera); web stranice (kreiranje i održavanje web stranice za druge)

(111)	Z20231011	(151)	12.04.2024.
		(450)	26.04.2024.
(210)	Z20231011A	(220)	19.10.2023.
		(181)	19.10.2033.
(732)	NOVA TV d.d.		
(540)	Buzinski krč 1, 10000 Zagreb, HR		



(591)	crvena, žuta, tirkizno plava, ljubičasta, bijela		
(531)	03.05.01; 08.01.15; 08.01.17; 27.05.01; 29.01.15		
(511)	9 akustične ploče; baterije (anodne baterije); baterije (električne baterije); baterije (galvanske baterije); baterije (sunčane baterije); cvikeri; cvikeri (lančići za cvikere); cvikeri (navlake za cvikere); cvikeri (okviri za cvikere); cvikeri (uzice za cvikere); dalekozori /optika/dalekozori /teleskopi/dijapozitivi; diskete (savitljive diskete); filmovi (naprave za rezanje filmova); filmske vrpce /osvjetljenje/; fotografski aparati; kinematografski filmovi (uređaji za montažu kinematografskih filmova); kinematografski filmovi, snimljeni; kinematografski uređaji /kamera/; kompaktne audio- video ploče /diskovi/; kompaktne optičke ploče /diskovi/; magneti (ukrasni magneti); magnetne ploče; magnetne vrpce; magnetne vrpce (magnetofoni s magnetnim vrpčama); mikrofon; miš (podloga za računalne miševe); naočale (navlake za naočale); naočale (okviri za naočale); naočale/optika/; naočale za sport; oči (štitnici za oči); odašiljači /telekomunikacije/; odašiljači elektroničkih signala; optički uređaji i instrumenti; podloge, magnetne za podatke; podloge, optičke za podatke; pointeri		

- (elektronički svjetlosni pointeri); pojačala; računala; računala (memorija za računala); računala (pisači za računala); računalni programi (snimljeni računalni programi); računalni programi radni; računalni programi /za skidanje s udaljenog na bliže računalo ili s jačeg na slabije računalo/; reprodukcija zvuka (uređaji za reprodukciju zvuka); signali (odašiljači elektroničkih signala); telefoni/prenosivi telefoni; telefonski uređaji; telepromteri za TV spikere; televizijski aparati (mehanizmi s prethodnim plaćanjem za uporabu televizijskih aparata); televizori; uređaji s magnetnom vrpcom (informatika); uređaji za bilježenje vremena /satovi/; videokasete; videovrpce; vrpce za snimanje zvuka; vrpce, magnetne; zasloni za projiciranje /ekrani/; zvučne snimke (nosajući zvučnih snimaka)
- 16** albumi; ambalaža (kartonska ili papirnata za boce); ambalaža (papir za ambalažu); ambalaža od škroba; atlas; bakrorezi /gravure/; bilježnice; blokovi /karneti/; blokovi /papirnatih proizvodi/; blokovi /povezani listovi papira/; blokovi za crtanje; boce (kartonska ili papirnata ambalaža za boce); boce (kartonski ili papirnat omoti za boce); boce (papirnat podmetači za boce); brisači za pera za pisanje; brisači za ploče za pisanje; brisanje (gumice za brisanje); brisanje (modeli za brisanje); brisanje (proizvodi za brisanje); brošure; bušilice za papir/uredski pribor/; bušilice za uredske potrebe; celuloza (listovi prerađene celuloze) za ambalažu; cigare (prsteni za cigare) /koluti/; cijevi od kartona; crtači pribor; crtanje (instrumenti za crtanje); crtanje (pribor za crtanje); crteži (grafički crteži); časopisi /periodike/; časopisi /revije/; čavlići s plosnatom glavom /rajsnedli/; čelična pera; čelična slova; čestitke; čestitke s glazbom; četkice /kistovi/; dijagrami; drvena kaša (karton od drvene kaše); drvorezi; držači ljepljivih traka /uredski pribor/; držala za pera; džepići za putovnice; džepne maramice, papirne; fascikli /papirnatih proizvodi/; figurice od kaširanog papira; filter-papir; filter-tkanine za tiskarstvo, netekstilne; filteri za kavu, papirnat; filterni materijali /papir/; fotografije; fotografije (stalci za fotografije); fotografije (uređaji za lijepljenje fotografija); fotografske; globusi /zemaljske kugle/; građevinske makete; grafičke slike; gravirani umjetnički predmeti; graviranje (ploče za graviranje); gravure; gumene trakice za povezivanje spisa; gumice za brisanje; gumirano platno za papirne proizvode; hektografi; higijenski papir; indeksne kartice; isprave (sparvice za plasificiranje isprava) /uredski pribor/; isprave /dokument/ (omoti za isprave); ispravljanje (boja za ispravljanje); jastučići (pečatni jastučići); kalendari; kalendari /godišnjaci/; kalendari kojim se listovi trgaju; kalupi za modeliranje gline /artikli za umjetnike/; kamenotisak s bojama; kartotečni jahači za kartice; karte; karton od drvene kaše /papirni proizvodi/; kartonske cijevi; kartonske kutije za šešire; kartotečne kartice (jahači za kartotečne kartice; kasirani papir; katalozi; kava (papirnat filteri za kavu); kemijske olovke (kuglice za kemijske olovke); kipići od kaširanog papira /figurice/; kistovi; kistovi za pisanje; klasici /uredski pribor/; kliše s adresama; kliše, tiskarski; knjige; knjige (oznake za stranice u knjigama); knjžice /putovnice, radne knjžice itd./; koluti za pridržavanje pisačeg pribora; konac za uzeve; kopče držala za pera; korektorske tekućine /uredski pribor/; korice za blokove s čekovima; korice za neuvezane časopise; košare za pisma; košuljice za spis; kreda (nastavci za krede); kreditne kartice (neelektrične prese za kreditne karti); krojevi (navlake za krojeve); krojevi za šivanje; krojevi za šivanje odjevnih predmeta; kromolitografija; kuglice za kemijske olovke; kutije od kartona ili papir; kutije za papirne proizvode /uredski pribor/; kutije za pečate; kutije za slikarske boje /školski pribor/; kvačice /uredski pribor/; kvačice za papire; kvasilice /uredski pribor/; kvasilice za marke /uredski pribor/; ličilački valjci; listovi /papirnatih proizvodi/; litografija (kreda za litografiju); litografije /kamenotisci/; litografski kamen; litografski umjetnički predmeti; ljepenka/karton/; ljepljivo za papirne proizvode ili za kućanstvo; ljepljive trake za papirne proizvode ili za kućanstvo; ljepljive tvari za papirne proizvode i za domaćinstvo; makete (građevinske makete); marke, poštanske; matrice za umnažanje /šablone/mikrovalovi (plastične vrećice za pripremu hrane mikrovalovima); mjehuričasti listovi, od plastike /za ambalažu ili omatanje/modeli za vezenje; modeliranje (kalupi za modeliranje gline) /artikli za umjetnike/modeliranje (masa za modeliranje); modeliranje (materijali za modeliranje); modeliranje (plastična masa za modeliranje); nacrti; nacrti (sprave za izradu nacrti); naljepnica; naljepnice (ručne naprave za stavljanje naljepnica); naljepnice /ne od
- tkanine;/napršnjaci, gumeni /uredski pribor/nastavci za krede; nastavci za olovke; natpisi na papiru ili kartonu;neseseri za pisanje /kutije s priborom za pisanje/; novine; novine sa stripovima; noževi za papir/uredski pribor/; obavijesti/papirnatih proizvodi/; olovke; olovke (nastavci za olovke); omoti /korice/papirnat; papirnat pribor; pečati; pečati /žigovi/; pisači pribor; pivske čaše (podlošci za pivske čaše); plakati /poster/; plakati, papirnat ili kartonski; podlošci za boce, papirnat; podlošci za pivske čaše; popisi predstava /repertoari/; priručnici; prospekti; publikacije; slike; vrećice /omotnice, džepovi/od papira ili plastike za ambalažu; vrećice, papirne
- 21** boce (podmetači za boce)/nepapirnat i ne spadaju u stolno rublje/; boce (spravice za otvaranje boca); boce širokog dna i uskog grla; bombonjere; brisanje pokućstva (tkanina za brisanje pokućstva); čaše; čaše za piće; čaše za pivo; čaše za voće; čaše, papirne ili plastične; česljev; česljevi rijetkih zubaca; četkarski proizvodi; četke; četkice za zube; četkice za zube, električne; čuturice; izleti (pribor za izlete) /posuđe/; kalupi za pravljenje kockica leda; kante za smeće; krpe za čišćenje; kućni ljubimci (kavezi za kućne ljubimce); kuhinjski pribor; kuhinjsko posuđe (crno kuhinjsko posuđe); kutije za čaj, od neplemenitih metala; kutije za kruh; kutije za suhe kolačiće; kutije za uzinu; kutije za liker (servisi za likere); lonci; lonci (poklopci lonaca); lonci za cvijeće, lonci za kuhanje na pari, neelektrični; lonci za kuhanje pod tlakom, neelektrični; lopatice /kuhinjski pribor/; lopatice /stolni pribor/; lopatice za torte; maslac (posudice za maslac); maslac (zvonasti poklopci za maslac); metle; metle s resama, mirisi (aparati za uklanjanje mirisa) za osobnu upotrebu; mirisi (naprave za raspršivanje mirisa); mirisne tvari (posudice za izgaranje mirisnih tvari); mirodije/začini (pribor za mirodije); mlatice za kućanstvo (neelektrične mlatice za kućanstvo); muhe (naprave za ubijanje muha); neseseri za izlete /kompleti posuđe/; obuća (žlica za obuvanje obuće); otvarači za boce; papar (ručni mlinci za papar); paprenke /posudice za papar/; pivo (čaše za pivo); plitice /svijećnjaka/; podlošci za čaše; podlošci za posude s jelom /stolni pribor/; poslužavnici; poslužavnici, od papira za kućanstvo; posude za izgaranje mirisnih tvari; posude za kućanstvo ili za kuhinju; posude za piće; posude za sladoled i za hladna pića; posude, toplinski izolirane; posudice za šećer; pribor za jelo /posuđe/; pribor za kuhanje, neelektrični; ptice(kavezi za ptice); rashladne boce; rashlađivanje (posude s ledom za rashlađivanje); raspršivači mirisa; rezanje (kuhinjske daske za rezanje); rukavice za potrebe kućanstva; servisi za čaj; solenke; spužve za kućanstvo; spužve, toaletne; staklene posude; staklene posude, oble; svijećnjaci; šalice; štapići/kuhinjski pribor/; tanjuri /posuđe/; tavice; umjetnički predmeti od porculana, pečene gline ili od stakla; vrtlarske rukavice; zdjelice; zdjelice /plitke posudice/; zdjelice od papira; zemljano posuđe; žlice za obuvanje
- 25** čarape; čarape s gaćicama /hulahupke/; čizme; čizmice; dokoljenice/gamaše/; džepne maramice /odjevni predmeti/; ešarpe /šalovi/; francuske kape; haljine; hlače; kabanice; kaljače/galoše/; kape za glavu; kape, okrugle; kapuljače/odjevni predmeti/; kaputi; klobučarski proizvodi; kombinizoni/odjeća/; konfekcijska odjeća; košulje; kratke čarape /sokne/; kravate; kravate (umjetničke kravate); kupanje (cipele za kupanje); kupanje (ogrtači za kupanje); kupanje (sandale za kupanje); marame za pokrivanje vrata; muški ogrtači; natikače; nazuvci za koljena (koljenice); nošnje; obuća; obuća za plažu; odjeća; odjeća za maskarade; odjevni predmeti; odore /uniforme/; ogrtači /odjevni predmeti/; papirnat odjeća; papuče; pelerine; pelerine s kapuljačom; pidžame; plaža (obuća za plažu); plaža (odjeća za plažu); pokrivala za uši /odjevni predmet/; potkošulje; pregače /odjevni predmeti/; prsluci; pršnjaci, nepapirnat/djeci oko vrata protiv prljanja; puloveri; puloveri bez rukava; rublje (donje rublje za upijanje znoja); rublje (donje rublje); rukavice /odjevni predmeti/; rukavice bez prstiju /radničke rukavice/; sjenila za kape; svileni rupci/tulari/; svileni rupci za glavu; šalovi; šeširi; tee- shirts /majice/; trikotažni odjevni predmeti; vratne marame /rupci/; vrpce za glavu /odjevni detalji/; ženske kape
- 35** istraživanje za poslove; istraživanje javnog mišljenja; izlozi (uređivanje izloga); izložbe (organiziranje izložbi) u komercijalne ili reklamne svrhe; iznajmljivanje reklamnih prostora; iznajmljivanje reklamnog materijala; iznajmljivanje vremena za reklamiranje na svim komunikacijskim sredstvima; javno mnijenje

- (istraživanje javnog mnijenja)/anketiranje/; javnost (odnosi s javnošću) /propaganda/; knjige /vođenje knjiga/; komercijalna administracija u svezi licenci proizvoda i usluga trećih osoba; komercijalna ili industrijska poduzeća (pomoć u vođenju komercijalnih ili industrijskih poduzeća); konzultacije u svezi vođenja poslova; manekeni (usluge manekena) za reklamiranje ili promicanje prodaje; nabava za treće (usluge nabave za treće) /kupnja proizvoda i usluga za druga poduzeća/; nabava za treće osobe (usluge kupnje proizvoda i usluga za druga poduzeća); novine (usluge pretplate na novine) za treće osobe; obavijesti (ured za komercijalne obavijesti); objavljivanje reklamnih tekstova; odnosi s javnošću /propaganda/; oglašavanje /reklamiranje/; organiziranje izložbi u komercijalne ili reklamne svrhe; organiziranje poslova (savjetovanje o organiziranju poslova); plakatiranje /oglašavanje/; podugovaranje (usluge pod ugovaranja); komercijalna pomoć; poduzeća (usluge preseljenja za poduzeća); pomoć u upravljanju industrijskim ili trgovačkim poduzećima; pomoć u vođenju poslova; porezne prijave (izrada poreznih prijava); poslovi (istraživanja za poslove); poslovi (konzultacije za vođenje poslova); poslovi (savjetovanje o organizaciji i vođenju poslova); poslovi (vještačenje poslova) /ekspertize/; poslovne obavijesti; potrošači (pružanje komercijalnih savjeta i informacija potrošačima); predstavljanje proizvoda /demonstracija/; preseljenje poduzeća (usluge preseljenja poduzeća); pretplata za novine (usluge pretplate za novine) /za treće osobe/; pretplata za telekomunikacijske usluge za treće; prezentacija proizvoda na svim komunikacijskim sredstvima u svrhu prodaje na malo; prijepis priopćenja; priopćenja (prijepisi priopćenja); prodaja (promicanje prodaje) za treće osobe; prodaja na dražbi; promicanje prodaje za treće osobe; proučavanje tržišta /marketing/; računovodstveni poslovi; radio (reklamiranje putem radija); raspačavanje reklamnog materijala /traktata, prospekata, tiskanica, uzoraka/; razdioba /raspačavanje/ reklamnih materijala/letaka, prospekata, tiskanica, uzoraka/; razdioba/distribuiranje/ uzoraka; razdioba reklamnih oglasa; reklamiranje (iznajmljivanje prostora za potrebe reklamiranja); reklamiranje on-line na informatičkoj mreži; reklamiranje putem radija; reklamiranje putem televizije; reklamni materijal (razdioba reklamnog materijala/traktata, prospekata, tiskanica i uzoraka); reklamni materijal (raznošenje reklamnog materijala); reklamni oglasi (širenje reklamnih oglasa); reklamni tekstovi (objavljivanje reklamnih tekstova); reklamni tekstovi /uređenje reklamnih tekstova/; reklamiranje dopisnim putem; sajmovi (organiziranje sajмова u komercijalne ili reklamne svrhe); savjeti o organizaciji i vođenju poslova; savjetovanje (stručno savjetovanje o poslovima); savjetovanje o osoblju; sistematizacija podataka za središnju kartoteku; sponzori (traženje sponzora); stručno poslovne konzultacije; statistički podaci (izrada statističkih podataka); tajništvo (tajničke usluge); tekst (obrada teksta); telefonski odgovori (usluga telefonskih odgovora) za odsutne pretplatnike; telekomunikacijske usluge za treće (pretplata na telekomunikacijske usluge za treće); televizijsko reklamiranje; tisak (praćenje tiska); tisak (usluge pregleda tiska); trgovački poslovi (procijene trgovačkih poslova); tržište (proučavanje tržišta); tržište (traženje tržišta); umjetnički poslovi (profesionalno upravljanje umjetničkim poslovima); uredi za reklamiranje; uredi za zapošljavanje; uređenje izloga; uvoz-izvoz (agencije za uvoz-izvoz); vođenje informatičkih kartoteka; vođenje knjiga; vođenje poslova (pomoć u vođenju poslova); vođenje poslova (savjetovanje o vođenju poslova); vođenje poslova (usluge savjetovanja u svezi vođenja poslova); zapošljavanje (usluga ureda za zapošljavanje); zapošljavanje osoblja
- 38** agencije za novosti; elektronička pošta (omogućavanje elektroničke pošte); elektroničke poruke; emitiranje televizijskih programa; forumi za vođenje debata (omogućavanje održavanja foruma za vođenje debata); glasovna pošta (omogućavanje glasovne pošte); informativne agencije / novosti/; iznajmljivanje aparata za prijenos poruka; iznajmljivanje modem; iznajmljivanje telefaks-uređaja; iznajmljivanje telefona; iznajmljivanje telekomunikacijskih uređaja ; iznajmljivanje vremena pristupa svjetskim informatičkim mrežama; komuniciranje posredstvom mreža optičkih kabela; komunikacije (radio telefonske komunikacije); komunikacije (telegrafске komunikacije); komunikacije pomoću računalnih terminala; konferencije na daljinu (omogućavanje vođenja konferencija na daljinu);
- kupnja putem telefona (pribavljanje komunikacijskih kanala za kupnju putem telefona); obavijesti o telekomunikacijama; plakatiranje (usluge elektroničkog plakatiranja)/telekomunikacije/; pokretna radiotelefonija; poruke (prijenos poruka); prijenos poruka; prijenos poruka i slika računalom; prijenos putem satelita; prijenos televizijskih emisija pretplatnicima putem kabela /kabelska televizija/; pristup svjetskim informatičkim mrežama (iznajmljivanje vremena pristupa svjetskim informatičkim mrežama); pristup svjetskim informatičkim mrežama (omogućavanje pristupa svjetskim informatičkim mrežama); računalni prijenos poruka i slika; računalni terminali (komunikacije putem računalnih terminala); računalno (prijenos poruka i slika uz pomoć računala); radio programi (emitiranje radio programa); radiodifuzija; radio elektroničko povezivanje (usluge radio elektroničkog povezivanja)/radio,telefon ili ostala elektronička komunikacijska sredstva/; radio telefonski prijenosi; sateliti (prijenos putem satelita); telefaks (prijenos poruka telefaksom); telefonske komunikacije; telefonske usluge; telegrafске komunikacije; telegrafске usluge; telekomunikacije (obavijesti o telekomunikacijama); telekomunikacije (usluge dovoda i priključka) za telekomunikacije; telekomunikacijsko priključenje na svjetsku informatičku mrežu; teleks (usluge teleksa); televizija (emitiranje televizijskih programa); televizijski programi (emitiranje televizijskih programa); vijesti (agencije za vijesti)
- 39** agencije (usluge turističkih agencija)/osim rezerviranje hotela, pansiona/; autobusni prijevoz; brod (prijezv brodom); brodovi (iznajmljivanje brodova); brodovi za razonodu 8usluge brodova za razonodu); cvijeće (isporuka cvijeća); distribucija /isporuka/ električne energije; distribucija (isporuka vode); distribucija energije; električna energija (isporuka električne energije); garaže (iznajmljivanje garaža); hitna pomoć (prijezv kolima hitne pomoći); informacije u svezi prometa; isporuka /distribucija/ proizvoda; isporuka /distribucija/robe; isporuka cvijeća; isporuka paketa; isporuka proizvoda naručenih putem pošte; izleti (turistički izleti); iznajmljivanje automobila; iznajmljivanje brodova; iznajmljivanje osobnih vozila; iznajmljivanje vozila; novine (distribucija novina); organiziranje izleta; organiziranje krstarenja; organiziranje putovanja; osobna vozila (iznajmljivanje osobnih vozila); osobna vozila (prijezv osobnim vozilom); otprema (usluge otpreme); parkirališta (iznajmljivanje parkirališta); parkirališta (usluge parkirališta); pohranjivanje nosača s elektronički spremljenim podacima i dokumentima; pukuštvo (prijezv pukuštva); pomorski prijevoz; pomorsko posredovanje /mešetarenje/; posredovanje u prijevozu; prijevoz (obavijest o prijevozu); prijevoz (posredovanje u prijevozu); prijevoz (rezervacije za prijevoz); prijevoz (riječni prijevoz); prijevoz brodom; prijevoz i istovar smeća; prijevoz kamionima; prijevoz robe; prijevoz željeznicom; prijevoznike/špediterske/ usluge; putovanja (organiziranje putovanja);putovanja (rezervacije za putovanja); razdioba novina; sateliti (lansiranje satelita za druge); skladišta (iznajmljivanje skladišta); taksi-usluge; trajektni prijevoz; tramvajске usluge; turističke agencije (usluge turističkih agencija)/osim rezerviranje hotela i pansiona/; upute /obavijesti/ o prijevozu; voda (dovod vode); voda (isporuka vode); vozači (usluge vozača); zračni prijevoz; željeznica (prijezv željeznicom)
- 41** agencije za modele za slikare i kipare; akademije /obuka/; cirkusi /zabavni parkovi/; digitalne slike (usluge digitalnog snimanja); pružanje elektroničkih publikacija (nisu za preuzimanje); filmovi (proizvodnja igranih filmova); filmovi (proizvodnja filmova); fotografiranje; fotografske reportaže; igre (usluge igara) pružene on-line / s jedne informatičke mreže/; igre za novac; izdavanje knjiga; izložbe (organiziranje izložbi) u kulturne ili odgojne svrhe; iznajmljivanje radijskih i televizijskih aparata; iznajmljivanje audio uređaja; iznajmljivanje kinematografskih filmova; iznajmljivanje kino aparature i pribora; iznajmljivanje rasvjetnih uređaja za kazališnu dekoraciju i za televizijske studije; iznajmljivanje video traka; iznajmljivanje zvučnih snimaka; kaligrafija; kampovi za ljetovanje (usluge kampova za ljetovanje)/zabava/; kampovi za sportsko usavršavanje; karaoke (stavljanje na raspolaganje opreme za karaoke); kazališne predstave; kinematografski filmovi (iznajmljivanje kinematografskih filmova); kino studiji; kinodvorane(iskorištavanje kinodvorana); klubovi (usluge klubova) /zabava ili odgoj/; knjige (izdavanje

knjiga); knjige (posuđivanje knjiga); kockarnice /igre/ (usluge kockarnica); koncerti (organiziranje i vođenje koncerata); konferencije (organiziranje i vođenje konferencija); kongresi (organiziranje i vođenje kongresa); lutrija (organiziranje lutrije); mikrofilmovi (snimanje na mikrofilmovima); mikro izdavaštvo; montaža radijskih i televizijskih programa; natječaji (organiziranje natječaja)/obuka ili zabava; noćni klubovi; objavljivanje knjiga i časopisa, elektronički online; objavljivanje tekstova /osim reklamnih tekstova/; organiziranje natječaja /obrazovanje ili rasonoda/; organiziranje natječaja ljepote; organiziranje plesova; organiziranje spektakla /usluge impresarija/; organiziranje športskih natjecanja; planiranje prijema /razonoda/; prijemi (planiranje prijema) /razonoda/; priredbe (održavanje priredbi); priredbe (organiziranje priredbi) /usluge impresarija/; priredbe (proizvodnja priredbi); proizvodnja filmova; proizvodnja filmova na video-trakama; radijski i televizijski programi (montaža radijskih i televizijskih programa); radiofonija (razonoda putem radiofonije); razgovori (organiziranje i vođenje razgovora); rasonoda; rasonoda (informacije u svezi rasonode); rasonoda posredstvom radija; rasonoda posredstvom televizije; reportaže (fotografske reportaže); reporterske usluge; scenariji (izrada scenarija); seminari (organizacije i vođenje seminara); simpoziji (organiziranje i vođenje simpozija); sinkronizacija; slobodno vrijeme (usluge za ispunjavanje slobodnog vremena); snimanje na video trake; športska natjecanja (mjerenje vremena na športskim natjecanjima); športska natjecanja (organiziranje športskih natjecanja); tekstovi (objavljivanje tekstova) /osim u reklamne svrhe/; televizija (razonoda na televiziji); televizijski program (montaža radijskih i televizijskih programa); titlovanje filmova; varijete /music-hall/; video trake (proizvodnja filmova na video trakama); video trake (snimanje na video trake); video trake (iznajmljivanje video traka); video trake (montaža video traka); video trake (proizvodnja filmova na video trakama); zabavni parkovi /cirkus/; zvučne snimke (iznajmljivanje zvučnih snimaka)

42 arhitektura; dizajneri (usluge modnih dizajnera); dupliciranje informatičkih programa; gradnja (savjeti o gradnji); grafička umjetnost (usluge crtača grafičke umjetnosti); industrijski dizajn; industrijsko oblikovanje; informatičke stranice (ugošćavanje informatičkih stranica); informatički programi (dupliciranje informatičkih programa); informatički programi (iznajmljivanje informatičkih programa); informatički sustavi (osmišljavanje informatičkih sustava); informatički virusi (zaštita od informatičkih virusa); instaliranje računalnih programa; Internet (pružanje alata za pretraživanje na internetu); inženjering; iznajmljivanje informatičkih programa; iznajmljivanje web servera; konverzija informatičkih podataka i programa /nije fizička konverzija/; konverzija podataka ili dokumenata s jednog fizičkog na elektronički nosač; konzultacije u svezi računalnih programa /softvera/; meteorološka izvješća (usluge davanja meteoroloških izvješća); modni dizajneri (usluge modnih dizajnera); programiranja za računala; računala (iznajmljivanje računala); računala (programiranje za računala); računala (savjetovanje o računalima); računalni programi (održavanje računalnih programa); računalni programi (softveri) /izrada računalnih programa/; računalni programi /softveri/ (osuvremenjivanje računalnih programa); savjeti o gradnji; savjeti o štednji energije; savjetovanje o računalima; štednja energije (savjeti u svezi štednje energije); tehnička kontrola automobila; unutarnje uređenje /dekoracija/; web serveri (iznajmljivanje web servera); web stranice (kreiranje i održavanje web stranice za druge)

RAZRED 10

(111)	Z20230982	(151)	19.04.2024.
		(450)	26.04.2024.
(210)	Z20230982A	(220)	12.10.2023.
		(181)	12.10.2033.
(732)	POLIKLINIKA T ZDRAVSTVENI CENTAR d.o.o.		
(540)	Ilica 253, 10000 Zagreb, HR		

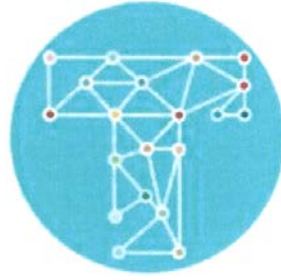

(591)	tirkizna, bijela, plava, ružičasta, roza, crvena, žuta, zelena, narančasta		
(531)	01.13.01; 01.13.15; 27.05.01; 27.05.21; 29.01.15; 26.01.01; 26.01.16; 26.01.18		
(511)	10 fizioterapija (uređaji za fizioterapiju); elektronički uređaj za stimulaciju u fizioterapiji; uređaji za fizioterapijske tretmane; rehabilitacijski uređaji za tijelo za medicinske svrhe; oprema za fizioterapiju i rehabilitaciju; oprema za vježbanje za medicinske rehabilitacijske svrhe; rehabilitacijski uređaji za tijelo za medicinske namjene; strojevi za vježbanje za medicinske rehabilitacijske svrhe; uređaji za medicinsku rehabilitaciju; uređaji za uporabu kod toniranja mišića u medicinskoj rehabilitaciji; uređaji za vježbanje za medicinske rehabilitacijske svrhe		
44	terapeutske usluge; fizioterapija; iznajmljivanje medicinske opreme; masaža; medicinska pomoć; usluge mobilne medicinske klinike; medicinske usluge; medicinski pregled pojedinca; usluge medicinskog snimanje; pružanje medicinskog liječenja; savjeti u vezi zdravlja; zdravstvene usluge; fizioterapijske usluge; usluge elektroterapije za fizioterapiju; usluge radne terapije i rehabilitacije		

RAZRED 12

(111)	Z20230889	(151)	11.04.2024.
		(450)	26.04.2024.
(210)	Z20230889A	(220)	21.09.2023.
		(181)	21.09.2033.
(732)	Kia Corporation		
	12, Heolleung-ro, Seocho-gu, 06797 Seoul, KR		
(740)	PRODUCTA d.o.o., Zagreb, HR		
(540)			
(531)	26.11.03; 26.11.06; 26.11.11; 26.11.25; 27.05.01; 27.05.02; 27.05.09; 27.05.10; 29.01.08		
(511)	12 automobili; sportska vozila; kombiji [vozila]; kamioni; autobusi; električna vozila		



(111)	Z20230963	(151)	16.04.2024.
		(450)	26.04.2024.
(210)	Z20230963A	(220)	09.10.2023.
		(181)	09.10.2033.
(732)	AIR-RMLD d.o.o.		
(540)	Jarunska 19, 10000 Zagreb, HR		

UAV Mosquito AI

(511)	12 bespilotne letjelice za kamere
	37 deratizacija
	39 upravljanje civilnim dronovima

(111)	Z20231004	(151)	09.04.2024.
		(450)	26.04.2024.
(210)	Z20231004A	(220)	19.10.2023.
		(181)	19.10.2033.
(732)	CHONGQING CHANGAN AUTOMOBILE CO., LTD.		
	260 Jianxin East Road, Jiangbei District, Chongqing, CN		
(740)	FORINPRO d.o.o., Zagreb, HR		
(540)			

CHANGAN NEX

(591)	bijela, crna		
(531)	27.05.01		
(511)	12	električna vozila; kamioni; automobili; motorna vozila; amortizeri za automobile; pogonski motori za kopnena vozila; električni pogoni za vozila; tarne spojke za kopnena vozila; autokaravane; karoserije automobila	

(111)	Z20231006	(151)	09.04.2024.
		(450)	26.04.2024.
(210)	Z20231006A	(220)	19.10.2023.
		(181)	19.10.2023.
(732)	CHONGQING CHANGAN AUTOMOBILE CO., LTD.		
	260 Jianxin East Road, Jiangbei District, Chongqing, CN		
(740)	FORINPRO d.o.o., Zagreb, HR		
(540)			

CHANGAN ORIN

(591)	bijela, crna		
(531)	27.05.01		
(511)	12	električna vozila; kamioni; automobili; motorna vozila; amortizeri za automobile; pogonski motori za kopnena vozila; električni pogoni za vozila; tarne spojke za kopnena vozila; autokaravane; karoserije automobila	

RAZRED 29

(111)	Z20231003	(151)	15.04.2024.
		(450)	26.04.2024.
(210)	Z20231003A	(220)	18.10.2023.
		(181)	18.10.2023.
(732)	SELECT FOOD d.o.o.		
	Radnička cesta 54/R3/4, 10000 Zagreb, HR		
(740)	Ružica Grbavac, Sesvete, HR		
(540)			



(591)	crvena, zelena, žuta, bijela, smeđa		
(531)	08.03.03; 09.07.19; 25.01.01; 25.01.06; 27.05.01; 29.01.15		
(511)	29	ulja i masti; ptičja jaja i proizvodi od jaja; pripremljeni kukci i ličinke; prerađeno voće, gljive, povrće, orašasti plodovi i mahunarke; neživa riba, morski plodovi i mekušci; mliječni proizvodi i njihovi nadomjesci; meso i mesni proizvodi; juhe i temeljci, mesni ekstrakti; jestiva ulja i masti; crijeva za kobasice i njihove imitacije; bistre juhe; brzo smrznuta jela od povrća; cezar salata; čips; čips od banane; čips od jabuka; čips od jama; čips od juke; čili s mesom; čips [prženi krumpirići]; gotova juha; okruglice od krumpira; omeleti; palačinke od krumpira; panirani pileći medaljoni; zamrznuta gotova jela koja se pretežno sastoje od povrća; voćne salate; voćne grickalice; zamrznuta kuhana riba; zamrznuta jela koja se sastoje pretežno od ribe; zamrznuta jela koja se sastoje pretežno od peradi; zamrznuta jela koja se sastoje pretežno od mesa	
	30	kava, čajevi, kakao i njihovi nadomjesci; led za rashlađivanje; prerađene žitarice, škrobovi i njihovi proizvodi, pripravci za pečenje i kvasci; sladoledi, smrznuti jogurti i sorbeti; soli, začini, arome i začinski umaci; šećeri, prirodni zaslađivači, slatke glazure i punjenja, pčelinji proizvodi; aromatizirani šećerni konditorski proizvodi; bademi u čokoladi; bezglutenski pekarski proizvodi; bobičasto voće preliveno čokoladom; aromatizirani žele u kristalima za pripremu slastica od želea; čokolada; čokolada s alkoholom; čokolada za preljeve; čokoladice punjene likerom; čokoladne arome; čokoladni moussevi [pjenice]; čokoladni musevi [pjenice]; čokoladni marcipan; čokoladni konditorski proizvodi koji sadržavaju praline;	

čokoladni namazi; čokoladni namazi s orašastim plodovima; čokoladni namazi za kruh; čokoladni umak; čokoladni ukrasi za kolače; čokoladni ukrasi za božićna drveća; čokoladni tartufi s rumom [konditorski]; čokoladni ukrasi za konditorske proizvode; čokoladni vafli; hrana na bazi kaka; hrana koja sadržava čokoladu [kao glavni sastojak]; imitacija čokolade; imitacija kreme od vanilije; instant desertni pudinzi; konditorski proizvodi (nemedicinski); konditorski proizvodi koji sadrže džem; konditorski proizvodi koji sadrže žele; konditorski proizvodi na bazi naranče; konditorski proizvodi od leda; konditorski proizvodi od orašćica; konditorski čips na bazi maslaca od kikirikija; konditorski sladoledi; konditorski proizvodi za ukrašavanje božićnih drveća; konditorski proizvodi s tekućim voćnim punjenjem; krekeri; ledena pića na bazi čokolade; ledena pića na bazi kaka; ledeni konditorski proizvodi; kukuruzni krekeri s aromom sira; ledeni slatkiši; namazi na bazi čokolade; namaz za sendvič od čokolade i orašćica; musli deserti; moussevi [slastice]; mousse pjena (slatka); mliječni konditorski proizvodi; nemedicinski konditorski proizvodi s mlijekom; nemedicinski konditorski proizvodi s okusom mlijeka; nemedicinski konditorski proizvodi s punjenjem od karamele; nemedicinski konditorski proizvodi sa čokoladom; nemedicinski konditorski proizvodi u obliku jaja; nemedicinski konditorski proizvodi u obliku želea; nemedicinski čokoladni konditorski proizvodi; peciva s džemom; pekarske slastice; peciva od lisnatog tijesta s čokoladom; pavlova torte s okusom lješnjaka; pavlova torte od lješnjaka; proizvodi na bazi čokolade; pripravci za izradu slatkiša; praline od oblatni; šećerna vuna; šećerni konditorski proizvodi (nemedicinski -); riža na mlijeku; vafli; vafli s čokoladnim preljevom; zrna kave prelivena šećerom; zrna kaka; zamrznuti mliječni konditorski proizvodi; zamrznuti konditorski proizvodi na štapiću; zamrznuti konditorski proizvodi koji sadržavaju sladoled; želei (voćni -) [slatkiši]

RAZRED 32

(111)	Z20230880	(151)	16.04.2024.
		(450)	26.04.2024.
(210)	Z20230880A	(220)	20.09.2023.
		(181)	20.09.2023.
(732)	Virgin Enterprises Limited		
	66 Porchester Road, W2 6ET London, GB		
(740)	ZMP IP d.o.o., Zagreb, HR		
(540)			



(531)	27.05.01; 27.05.11		
(511)	32	piva; mineralne i gazirane vode i ostala bezalkoholna pića; voćni napitci i voćni sokovi; sirupi i drugi pripravci za pripremu napitaka	

RAZRED 33

(111)	Z20230847	(151)	16.04.2024.
		(450)	26.04.2024.
(210)	Z20230847A	(220)	07.09.2023.
		(181)	07.09.2023.
(732)	Virgin Enterprises Limited		
	66 Porchester Road, W2 6ET London, GB		
(740)	ZMP IP d.o.o., Zagreb, HR		
(540)			

(531) 27.05.01; 27.05.11
(511) 33 alkoholna pića (osim piva)

RAZRED 35

(111) **Z20220862** (151) 16.04.2024.
(450) 26.04.2024.
(210) Z20220862A (220) 14.06.2022.
(181) 14.06.2032.

(732) **Ivan Sergio Serdarušić**
Berislavićeva ulica 4, 10000 Zagreb, HR
(740) Maro MIHOČEVIĆ, Zagreb, HR
(540)

EUROVILLA

(511) 35 tržište (traženje tržišta); usluge poslovnog upravljanja za građevinske projekte; usluge posredovanja u trgovini; prezentacija proizvoda na svim komunikacijskim sredstvima u svrhu prodaje na malo; prikupljanje indeksa informacija za komercijalne ili reklamne svrhe; promicanje prodaje za treće osobe; pružanje poslovnih informacija; reklamiranje on-line na informatičkoj mreži; reklamna dokumentacija; reklamni filmovi; reklamni tekstovi; stručne poslovne konzultacije; tajništvo; tekst (obrada teksta); objavljivanje reklamnih tekstova; oglašavanje (reklamiranje); organiziranje poslova (savjetovanje o organiziranju poslova); podugovaranje (usluge podugovaranja) [komercijalna pomoć]; cijene (usporedba cijena); ciljani marketing; istraživanje tržišta; konzultacije u svezi vođenja poslova

36 iznajmljivanje nekretnina; iznajmljivanje poljoprivrednih gospodarstava; iznajmljivanje ureda; iznajmljivanje stanova; posredovanje u prometu nekretnina; procjena nekretnina; usluge agencija za nekretnine; usluge iznajmljivanja smještaja; vođenje poslova u vezi s nekretninama; zakup [vrsta iznajmljivanja dobara za profesionalne potrebe, koja temeljem ugovora mogu postati vlasništvo iznajmitelja] [lizing]

37 konzultacije u svezi izgradnje; nadzor građevinskih radova; pružanje informacija o izgradnji

39 iznajmljivanje skladišta; pružanje informacija u vezi usluga skladištenja

41 elektroničke publikacije (iskorištavanje elektroničkih publikacija koje se ne mogu prenositi on line); fotografiranje; organiziranje i vođenje seminara

42 dizajn interijera; dizajn posjetnica; istraživanje u području izgradnje građevina

43 usluge iznajmljivanja smještaja [hotelski, pansioniski]

45 pravne usluge povezane s pregovaranjem ugovora za druge osobe; usluge izrade pravnih dokumenata

(111) **Z20220863** (151) 16.04.2024.
(450) 26.04.2024.
(210) Z20220863A (220) 14.06.2022.
(181) 14.06.2032.

(732) **Ivan Sergio Serdarušić**
Berislavićeva ulica 4, 10000 Zagreb, HR
(740) Maro MIHOČEVIĆ, Zagreb, HR
(540)

EUROVILA

(511) 35 tržište (traženje tržišta); usluge poslovnog upravljanja za građevinske projekte; usluge posredovanja u

trgovini; prezentacija proizvoda na svim komunikacijskim sredstvima u svrhu prodaje na malo; prikupljanje indeksa informacija za komercijalne ili reklamne svrhe; promicanje prodaje za treće osobe; pružanje poslovnih informacija; reklamiranje on-line na informatičkoj mreži; reklamna dokumentacija; reklamni filmovi; reklamni tekstovi; stručne poslovne konzultacije; tajništvo; tekst (obrada teksta); objavljivanje reklamnih tekstova; oglašavanje (reklamiranje); organiziranje poslova (savjetovanje o organiziranju poslova); podugovaranje (usluge podugovaranja) [komercijalna pomoć]; cijene (usporedba cijena); ciljani marketing; istraživanje tržišta; konzultacije u svezi vođenja poslova

36 iznajmljivanje nekretnina; iznajmljivanje poljoprivrednih gospodarstava; iznajmljivanje ureda; iznajmljivanje stanova; posredovanje u prometu nekretnina; procjena nekretnina; usluge agencija za nekretnine; usluge iznajmljivanja smještaja; vođenje poslova u vezi s nekretninama; zakup [vrsta iznajmljivanja dobara za profesionalne potrebe, koja temeljem ugovora mogu postati vlasništvo iznajmitelja] [lizing]

37 konzultacije u svezi izgradnje; nadzor građevinskih radova; pružanje informacija o izgradnji

39 iznajmljivanje skladišta; pružanje informacija u vezi usluga skladištenja

41 elektroničke publikacije (iskorištavanje elektroničkih publikacija koje se ne mogu prenositi on line); fotografiranje; organiziranje i vođenje seminara

42 dizajn interijera; dizajn posjetnica; istraživanje u području izgradnje građevina

43 usluge iznajmljivanja smještaja [hotelski, pansioniski]

45 pravne usluge povezane s pregovaranjem ugovora za druge osobe; usluge izrade pravnih dokumenata

(111) **Z20220864** (151) 16.04.2024.
(450) 26.04.2024.
(210) Z20220864A (220) 14.06.2022.
(181) 14.06.2032.

(732) **Ivan Sergio Serdarušić**
Berislavićeva ulica 4, 10000 Zagreb, HR
(740) Maro MIHOČEVIĆ, Zagreb, HR
(540)

EUROVILA NEKRETNINE

(511) 35 tržište (traženje tržišta); usluge poslovnog upravljanja za građevinske projekte; usluge posredovanja u trgovini; prezentacija proizvoda na svim komunikacijskim sredstvima u svrhu prodaje na malo; prikupljanje indeksa informacija za komercijalne ili reklamne svrhe; promicanje prodaje za treće osobe; pružanje poslovnih informacija; reklamiranje on-line na informatičkoj mreži; reklamna dokumentacija; reklamni filmovi; reklamni tekstovi; stručne poslovne konzultacije; tajništvo; tekst (obrada teksta); objavljivanje reklamnih tekstova; oglašavanje (reklamiranje); organiziranje poslova (savjetovanje o organiziranju poslova); podugovaranje (usluge podugovaranja) [komercijalna pomoć]; cijene (usporedba cijena); ciljani marketing; istraživanje tržišta; konzultacije u svezi vođenja poslova

36 iznajmljivanje nekretnina; iznajmljivanje poljoprivrednih gospodarstava; iznajmljivanje ureda; iznajmljivanje stanova; posredovanje u prometu nekretnina; procjena nekretnina; usluge agencija za nekretnine; usluge iznajmljivanja smještaja; vođenje poslova u vezi s nekretninama; zakup [vrsta iznajmljivanja dobara za profesionalne potrebe, koja temeljem ugovora mogu postati vlasništvo iznajmitelja] [lizing]

37 konzultacije u svezi izgradnje; nadzor građevinskih radova; pružanje informacija o izgradnji

39 iznajmljivanje skladišta; pružanje informacija u vezi usluga skladištenja

41 elektroničke publikacije (iskorištavanje elektroničkih publikacija koje se ne mogu prenositi on line); fotografiranje; organiziranje i vođenje seminara

42 dizajn interijera; dizajn posjetnica; istraživanje u području izgradnje građevina

43 usluge iznajmljivanja smještaja [hotelski, pansioniski]

45 pravne usluge povezane s pregovaranjem ugovora za druge osobe; usluge izrade pravnih dokumenata

(111)	Z20220865	(151)	16.04.2024.
		(450)	26.04.2024.
(210)	Z20220865A	(220)	14.06.2022.
		(181)	14.06.2032.
(732)	Ivan Sergio Serdarušić		
	Berislavićeva ulica 4, 10000 Zagreb, HR		
(740)	Maro MIHOČEVIĆ, Zagreb, HR		
(540)			

EUROVILLA NEKRETNINE

- (511) **35** tržište (traženje tržišta); usluge poslovnog upravljanja za građevinske projekte; usluge posredovanja u trgovini; prezentacija proizvoda na svim komunikacijskim sredstvima u svrhu prodaje na malo; prikupljanje indeksa informacija za komercijalne ili reklamne svrhe; promicanje prodaje za treće osobe; pružanje poslovnih informacija; reklamiranje on-line na informatičkoj mreži; reklamna dokumentacija; reklamni filmovi; reklamni tekstovi; stručne poslovne konzultacije; tajništvo; tekst (obrada teksta); objavljivanje reklamnih tekstova; oglašavanje (reklamiranje); organiziranje poslova (savjetovanje o organiziranju poslova); podugovaranje (usluge podugovaranja) [komercijalna pomoć]; cijene (usporedba cijena); ciljani marketing; istraživanje tržišta; konzultacije u svezi vođenja poslova
- 36** iznajmljivanje nekretnina; iznajmljivanje poljoprivrednih gospodarstava; iznajmljivanje ureda; iznajmljivanje stanova; posredovanje u prometu nekretnina; procjena nekretnina; usluge agencija za nekretnine; usluge iznajmljivanja smještaja; vođenje poslova u vezi s nekretninama; zakup [vrsta iznajmljivanja dobara za profesionalne potrebe, koja temeljem ugovora mogu postati vlasništvo iznajmitelja] [lizing]
- 37** konzultacije u svezi izgradnje; nadzor građevinskih radova; pružanje informacija o izgradnji
- 39** iznajmljivanje skladišta; pružanje informacija u vezi usluga skladištenja
- 41** elektroničke publikacije (iskorištavanje elektroničkih publikacija koje se ne mogu prenositi on line); fotografiranje; organiziranje i vođenje seminara
- 42** dizajn interijera; dizajn posjetnica; istraživanje u području izgradnje građevina
- 43** usluge iznajmljivanja smještaja [hotelski, pansioniski]
- 45** pravne usluge povezane s pregovaranjem ugovora za druge osobe; usluge izrade pravnih dokumenata

(111)	Z20220867	(151)	16.04.2024.
		(450)	26.04.2024.
(210)	Z20220867A	(220)	14.06.2022.
		(181)	14.06.2032.
(732)	Ivan Sergio Serdarušić		
	Berislavićeva ulica 4, 10000 Zagreb, HR		
(740)	Maro MIHOČEVIĆ, Zagreb, HR		
(540)			

EUROVILLA AGENCIJA ZA NEKRETNINE

- (511) **35** tržište (traženje tržišta); usluge poslovnog upravljanja za građevinske projekte; usluge posredovanja u trgovini; prezentacija proizvoda na svim komunikacijskim sredstvima u svrhu prodaje na malo; prikupljanje indeksa informacija za komercijalne ili reklamne svrhe; promicanje prodaje za treće osobe; pružanje poslovnih informacija; reklamiranje on-line na informatičkoj mreži; reklamna dokumentacija; reklamni filmovi; reklamni tekstovi; stručne poslovne konzultacije; tajništvo; tekst (obrada teksta); objavljivanje reklamnih tekstova; oglašavanje (reklamiranje); organiziranje poslova (savjetovanje o organiziranju poslova); podugovaranje (usluge podugovaranja) [komercijalna pomoć]; cijene (usporedba cijena); ciljani marketing; istraživanje tržišta; konzultacije u svezi vođenja poslova
- 36** iznajmljivanje nekretnina; iznajmljivanje poljoprivrednih gospodarstava; iznajmljivanje ureda; iznajmljivanje

- stanova; posredovanje u prometu nekretnina; procjena nekretnina; usluge agencija za nekretnine; usluge iznajmljivanja smještaja; vođenje poslova u vezi s nekretninama; zakup [vrsta iznajmljivanja dobara za profesionalne potrebe, koja temeljem ugovora mogu postati vlasništvo iznajmitelja] [lizing]
- 37** konzultacije u svezi izgradnje; nadzor građevinskih radova; pružanje informacija o izgradnji
- 39** iznajmljivanje skladišta; pružanje informacija u vezi usluga skladištenja
- 41** elektroničke publikacije (iskorištavanje elektroničkih publikacija koje se ne mogu prenositi on line); fotografiranje; organiziranje i vođenje seminara
- 42** dizajn interijera; dizajn posjetnica; istraživanje u području izgradnje građevina
- 43** usluge iznajmljivanja smještaja [hotelski, pansioniski]
- 45** pravne usluge povezane s pregovaranjem ugovora za druge osobe; usluge izrade pravnih dokumenata

(111)	Z20220868	(151)	16.04.2024.
		(450)	26.04.2024.
(210)	Z20220868A	(220)	14.06.2022.
		(181)	14.06.2032.
(732)	Ivan Sergio Serdarušić		
	Berislavićeva ulica 4, 10000 Zagreb, HR		
(740)	Maro MIHOČEVIĆ, Zagreb, HR		
(540)			

EUROVILA AGENCIJA ZA NEKRETNINE

- (511) **35** tržište (traženje tržišta); usluge poslovnog upravljanja za građevinske projekte; usluge posredovanja u trgovini; prezentacija proizvoda na svim komunikacijskim sredstvima u svrhu prodaje na malo; prikupljanje indeksa informacija za komercijalne ili reklamne svrhe; promicanje prodaje za treće osobe; pružanje poslovnih informacija; reklamiranje on-line na informatičkoj mreži; reklamna dokumentacija; reklamni filmovi; reklamni tekstovi; stručne poslovne konzultacije; tajništvo; tekst (obrada teksta); objavljivanje reklamnih tekstova; oglašavanje (reklamiranje); organiziranje poslova (savjetovanje o organiziranju poslova); podugovaranje (usluge podugovaranja) [komercijalna pomoć]; cijene (usporedba cijena); ciljani marketing; istraživanje tržišta; konzultacije u svezi vođenja poslova
- 36** iznajmljivanje nekretnina; iznajmljivanje poljoprivrednih gospodarstava; iznajmljivanje ureda; iznajmljivanje stanova; posredovanje u prometu nekretnina; procjena nekretnina; usluge agencija za nekretnine; usluge iznajmljivanja smještaja; vođenje poslova u vezi s nekretninama; zakup [vrsta iznajmljivanja dobara za profesionalne potrebe, koja temeljem ugovora mogu postati vlasništvo iznajmitelja] [lizing]
- 37** konzultacije u svezi izgradnje; nadzor građevinskih radova; pružanje informacija o izgradnji
- 39** iznajmljivanje skladišta; pružanje informacija u vezi usluga skladištenja
- 41** elektroničke publikacije (iskorištavanje elektroničkih publikacija koje se ne mogu prenositi on line); fotografiranje; organiziranje i vođenje seminara
- 42** dizajn interijera; dizajn posjetnica; istraživanje u području izgradnje građevina
- 43** usluge iznajmljivanja smještaja [hotelski, pansioniski]
- 45** pravne usluge povezane s pregovaranjem ugovora za druge osobe; usluge izrade pravnih dokumenata

(111)	Z20220869	(151)	16.04.2024.
		(450)	26.04.2024.
(210)	Z20220869A	(220)	14.06.2022.
		(181)	14.06.2032.
(732)	Ivan Sergio Serdarušić		
	Berislavićeva ulica 4, 10000 Zagreb, HR		
(740)	Maro MIHOČEVIĆ, Zagreb, HR		
(540)			

EUROVILLA REAL ESTATE AGENCY

- (511) **35** tržište (traženje tržišta); usluge poslovnog upravljanja za građevinske projekte; usluge posredovanja u trgovini; prezentacija proizvoda na svim komunikacijskim sredstvima u svrhu prodaje na malo; prikupljanje indeksa informacija za komercijalne ili reklamne svrhe; promicanje prodaje za treće osobe; pružanje poslovnih informacija; reklamiranje on-line na informatičkoj mreži; reklamna dokumentacija; reklamni filmovi; reklamni tekstovi; stručne poslovne konzultacije; tajništvo; tekst (obrada teksta); objavljivanje reklamnih tekstova; oglašavanje (reklamiranje); organiziranje poslova (savjetovanje o organiziranju poslova); podugovaranje (usluge podugovaranja) [komercijalna pomoć]; cijene (usporedba cijena); ciljani marketing; istraživanje tržišta; konzultacije u svezi vođenja poslova
- 36** iznajmljivanje nekretnina; iznajmljivanje poljoprivrednih gospodarstava; iznajmljivanje ureda; iznajmljivanje stanova; posredovanje u prometu nekretnina; procjena nekretnina; usluge agencija za nekretnine; usluge iznajmljivanja smještaja; vođenje poslova u vezi s nekretninama; zakup [vrsta iznajmljivanja dobara za profesionalne potrebe, koja temeljem ugovora mogu postati vlasništvo iznajmitelja] [lizing]
- 37** konzultacije u svezi izgradnje; nadzor građevinskih radova; pružanje informacija o izgradnji
- 39** iznajmljivanje skladišta; pružanje informacija u vezi usluga skladištenja
- 41** elektroničke publikacije (iskorištavanje elektroničkih publikacija koje se ne mogu prenositi on line); fotografiranje; organiziranje i vođenje seminara
- 42** dizajn interijera; dizajn posjetnica; istraživanje u području izgradnje građevina
- 43** usluge iznajmljivanja smještaja [hotelski, pansionski]
- 45** pravne usluge povezane s pregovaranjem ugovora za druge osobe; usluge izrade pravnih dokumenata

(111)	Z20230983	(151)	19.04.2024.
		(450)	26.04.2024.
(210)	Z20230983A	(220)	13.10.2023.
(732)	CORVUS PAY d.o.o.	(181)	13.10.2033.
(540)	Buzinski prilaz 10, 10000 Zagreb, HR		



- (591) plava, crna
- (531) 03.07.21; 03.07.24; 27.03.01; 27.03.03; 27.05.01; 27.05.21; 29.01.04; 29.01.06; 29.01.08
- (511) **35** oglašavanje; vođenje komercijalnih poslova; komercijalna administracija; uredski poslovi
- 36** osiguranje; financijski poslovi; monetarni poslovi; upravljanje nekretninama
- 42** znanstvene i tehnološke usluge kao i pripadajuće usluge istraživanja i koncepcije; usluge industrijskih analiza, industrijskih istraživanja i industrijskog dizajna; usluge kontrole kvalitete i utvrđivanja autentičnosti; koncepcija i razvoj računala i računalnih programa (softvera)

RAZRED 37

(111)	Z20230457	(151)	10.04.2024.
		(450)	26.04.2024.
(210)	Z20230457A	(220)	11.05.2023.
(732)	IDE 3 d.o.o.	(181)	11.05.2033.
(540)	Vrapčanska 92, 10000 Zagreb, HR		

Kompići

- (511) **37** računala (postavljanje, održavanje i popravak računala); uredski aparati (postavljanje, popravci i održavanje uredskih aparata); računalnog hardvera (Ugradnja, održavanje i popravak -)
- 42** analiza računalnih sustava; daljinski nadzor računalnih sustava; instaliranje računalnih programa; inženjering; istraživanja u svezi zaštite okoliša; iznajmljivanje računala; konzultacije u svezi računalnih programa [softvera]; konzultantske usluge za internetsku sigurnost; praćenje računalnih sustava radi otkrivanja pada sustava; pružanje informacija o računalnoj tehnologiji i programiranju putem web-stranice; računalni hardver (savjetovanje u svezi dizajna i razvoja računalnog hardvera); računalni programi (održavanje računalnih programa); računalni programi [softveri] (osuvremenjivanje računalnih programa); savjetodavne usluge u vezi s računalnom tehnologijom; savjetovanje na području informacijske tehnologije (IT); savjetovanje u svezi s računalnom sigurnosti; spašavanje računalnih podataka; usluge savjetovanja u području sigurnosti podataka; zaštita od informatičkih virusa; usluge stvaranja sigurnosnih kopija za podatke na tvrdom disku računala

RAZRED 41

(111)	Z20230454	(151)	10.04.2024.
		(450)	26.04.2024.
(210)	Z20230454A	(220)	11.05.2023.
(732)	IDE 3 d.o.o.	(181)	11.05.2033.
(540)	Vrapčanska 92, 10000 Zagreb, HR		

101crew

- (511) **41** diskoteke (usluge diskoteka); distribucija filma; iznajmljivanje audiouređaja; iznajmljivanje kinoaparature; iznajmljivanje radijskih i televizijskih aparata; iznajmljivanje videokamera; iznajmljivanje videotraka; iznajmljivanje zvučnih snimaka; klubovi (usluge klubova) [zabava ili odgoj]; komponiranje glazbe; komponiranje pjesama; kulturne, obrazovne ili zabavne usluge koje pružaju umjetničke galerije; mikrofilmovi (snimanje na mikrofilmove); modne revije za zabavne svrhe (organiziranje-); montaža radijskih i televizijskih programa; obuka [predavanje]; obuka putem dopisivanja; organizacija zabavnih kostimiranih događanja; organiziranje i provođenje obrazovnih foruma uživo; organiziranje i vođenje koncerata; organiziranje i vođenje konferencija; organiziranje i vođenje kongresa; organiziranje i vođenje radionica za stručno osposobljavanje; organiziranje i vođenje razgovora; organiziranje i vođenje seminara; organiziranje izložaba u kulturne i odgojne svrhe; organiziranje natječaja [obrazovanje ili rasonoda]; organiziranje natječaja ljepote; organiziranje plesova; organiziranje spektakla [usluge impresarija]; orkestri (usluge orkestra); planiranje prijema [razonoda]; praktična obuka [demonstriranje]; prijenos stručnih znanja [osposobljavanje]; priredbe (održavanje priredbi); priredbe (proizvodnja priredbi); proizvodnja glazbe; pružanje informacija u području zabave; pružanje korisničkih ocjena u zabavne ili kulturne svrhe; pružanje korisničkih recenzija u zabavne ili kulturne svrhe; pružanje on-line glazbe, koja nije za preuzimanje; pružanje on-line video snimaka, koje nisu za preuzimanje; rasonoda posredstvom radija;

razonoda posredstvom televizije; sinkronizacija; slobodno vrijeme (usluge za ispunjavanje slobodnog vremena); studio za snimanje (usluge studija za snimanje); titlovanje filmova; usluge filmskih studija; usluge karaoka; usluge noćnih klubova [zabava]; usluge rasonode; usluge umjetnika zabavljača; usluge uređivanja videozapisa za potrebe događanja; usluge zvučnog inženjeringa za događanja; videotrake (montaža videotraka); usluge uređivanja videosnimaka za potrebe događanja; usluge zvučne zabave

(111)	Z20230455	(151)	10.04.2024.
		(450)	26.04.2024.
(210)	Z20230455A	(220)	11.05.2023.
		(181)	11.05.2033.
(732)	IDE 3 d.o.o.		
(540)	Vrapčanska 92, 10000 Zagreb, HR		

EDU3

(511)	41	diskoteke (usluge diskoteka); distribucija filma; ispitivanje osposobljenosti korisnika za upravljanje dronovima; iznajmljivanje audiouređaja; iznajmljivanje kinoaparature; iznajmljivanje radijskih i televizijskih aparata; iznajmljivanje videokamera; iznajmljivanje videotraka; iznajmljivanje zvučnih snimaka; klubovi (usluge klubova) [zabava ili odgoj]; komponiranje glazbe; komponiranje pjesama; kulturne, obrazovne ili zabavne usluge koje pružaju umjetničke galerije; mikrofilmovi (snimanje na mikrofilmovima); modne revije za zabavne svrhe (organiziranje-); montaža radijskih i televizijskih programa; obrazovne usluge koje pružaju škole; obuka [predavanje]; obuka putem dopisivanja; organizacija zabavnih kostimiranih događanja; organiziranje i provođenje obrazovnih foruma uživo; organiziranje i vođenje koncerata; organiziranje i vođenje konferencija; organiziranje i vođenje kongresa; organiziranje i vođenje radionica za stručno osposobljavanje; organiziranje i vođenje razgovora; organiziranje i vođenje seminara; organiziranje izložaba u kulturne i odgojne svrhe; organiziranje natječaja [obrazovanje ili rasonoda]; organiziranje natječaja ljepote; organiziranje plesova; organiziranje spektakla [usluge impresarija]; orkestri (usluge orkestra); planiranje prijema [rasonoda]; podučavanje; praktična obuka [demonstriranje]; prekvalifikacija (usluge prekvalifikacije); prijenos stručnih znanja [osposobljavanje]; priredbe (održavanje priredbi); priredbe (proizvodnja priredbi); profesionalna orijentacija [savjeti u svezi odgoja ili osposobljavanja]; proizvodnja glazbe; pružanje informacija u području obrazovanja; pružanje informacija u području zabave; pružanje korisničkih ocjena u zabavne ili kulturne svrhe; pružanje korisničkih recenzija u zabavne ili kulturne svrhe; pružanje on-line glazbe, koja nije za preuzimanje; pružanje on-line video snimaka, koje nisu za preuzimanje; rasonoda posredstvom radija; rasonoda posredstvom televizije; sinkronizacija; slobodno vrijeme (usluge za ispunjavanje slobodnog vremena); studio za snimanje (usluge studija za snimanje); titlovanje filmova; usluge filmskih studija; usluge karaoka; usluge noćnih klubova [zabava]; usluge osposobljavanja putem simulatora; usluge rasonode; usluge umjetnika zabavljača; usluge uređivanja videozapisa za potrebe događanja; usluge zvučnog inženjeringa za događanja; videotrake (montaža videotraka); usluge uređivanja videosnimaka za potrebe događanja; usluge zvučne zabave
-------	-----------	--

RAZRED 42

(111)	Z20230456	(151)	10.04.2024.
		(450)	26.04.2024.
(210)	Z20230456A	(220)	11.05.2023.
		(181)	11.05.2033.
(732)	IDE 3 d.o.o.		
(540)	Vrapčanska 92, 10000 Zagreb, HR		

IDE3

(511)	42	analiza računalnih sustava; cloud računarstvo; daljinski nadzor računalnih sustava; dupliciranje informatičkih programa; elektroničko praćenje aktivnosti na kreditnoj kartici radi otkrivanja prijevare putem interneta; elektroničko praćenje informacija koje omogućavaju identifikaciju osobe radi otkrivanja krađe identiteta putem interneta; informatičke stranice (ugošćivanje informatičkih stranica); informatički sustavi (osmišljavanje informatičkih sustava); instaliranje računalnih programa; internet (pružanje alata za pretraživanje na internetu); inženjering; istraživanje i razvoj novih proizvoda [za treće osobe]; iznajmljivanje informatičkih programa; iznajmljivanje računala; iznajmljivanje web servera; izrada [koncipiranje] računalnih programa; izrada i dizajn internetskih indeksa informacija za druge osobe [usluge informacijskih tehnologija]; konverzija informatičkih programa i podataka [nije fizička konverzija]; konzultacije u svezi računalnih programa [softvera]; konzultantske usluge za internetsku sigurnost; kreiranje i održavanje WEB stranica za druge; platforma kao usluga (PaaS); pohrana elektroničkih podataka; praćenje računalnih sustava radi otkrivanja pada sustava; praćenje računalnih sustava za otkrivanje nedozvoljenog pristupa ili povrede podataka; priprema sigurnosnih kopija podataka off-site; programiranje za računala; pružanje informacija o računalnoj tehnologiji i programiranju putem web-stranice; računalni hardver (savjetovanje u svezi dizajna i razvoja računalnog hardvera); računalni programi (održavanje računalnih programa); računalni programi [softveri] (osuvremenjivanje računalnih programa); razvijanje računalnih platformi; razvoj softvera u okviru izdavanja softvera; savjetodavne usluge u vezi s računalnom tehnologijom; savjetodavne usluge u vezi s telekomunikacijskom tehnologijom; savjetovanje na području informacijske tehnologije (IT); savjetovanje na području web dizajna; savjetovanje u svezi s računalnom sigurnosti; softver kao usluga u oblaku (SaaS); spašavanje računalnih podataka; udomljavanje servera; usluge enkripcije podataka; usluge informacijske tehnologije koje pružaju vanjski pružatelji usluga; usluge provjere autentičnosti korisnika tehnologijom jedinstvene prijave za mrežne softverske aplikacije; usluge provjere autentičnosti korisnika tehnologijom za transakcije e-trgovanja; usluge savjetovanja u području sigurnosti podataka; vještačenja [inženjerske usluge]; zaštita od informatičkih virusa; konzultacije u svezi s računalnim softverom; usluge stručnog savjetovanja koje se odnose na računalni hardver; usluge informacijske tehnologije
-------	-----------	---

(111)	Z20230964	(151)	16.04.2024.
		(450)	26.04.2024.
(210)	Z20230964A	(220)	09.10.2023.
		(181)	09.10.2033.
(732)	Infenso d.o.o.		
(540)	Otona Župančiča 19, 40000 Čakovec, HR		

INWEMIS

(511)	42	usluge informacijske tehnologije; računalne usluge; usluge dizajna; usluge znanosti i tehnologije; usluge projektiranja; znanstvene i tehnološke usluge; ispitivanje, provjera autentičnosti i kontrola kvalitete; usluge znanosti i tehnologije; razvoj računala
-------	-----------	---

Kazalo brojeva žigova

Broj žiga (111)	Klasifikacijska oznaka razreda (511)	Broj žiga (111)	Klasifikacijska oznaka razreda (511)
Z20151308	5, 10, 44	Z20230890	9, 35, 36, 38, 42
Z20220862	35, 36, 37, 39, 41, 42, 43, 45	Z20230922	9, 41, 45
Z20220863	35, 36, 37, 39, 41, 42, 43, 45	Z20230946	9, 35, 36, 42
Z20220864	35, 36, 37, 39, 41, 42, 43, 45	Z20230956	5
Z20220865	35, 36, 37, 39, 41, 42, 43, 45	Z20230963	12, 37, 39
Z20220867	35, 36, 37, 39, 41, 42, 43, 45	Z20230964	42
Z20220868	35, 36, 37, 39, 41, 42, 43, 45	Z20230982	10, 44
Z20220869	35, 36, 37, 39, 41, 42, 43, 45	Z20230983	35, 36, 42
Z20230454	41	Z20231003	29, 30
Z20230455	41	Z20231004	12
Z20230456	42	Z20231006	12
Z20230457	37, 42	Z20231008	9, 16, 21, 25, 35, 38, 39, 41, 42
Z20230517	4	Z20231009	9, 16, 21, 25, 35, 38, 39, 41, 42
Z20230519	4	Z20231010	9, 16, 21, 25, 35, 38, 39, 41, 42
Z20230828	5, 42	Z20231011	9, 16, 21, 25, 35, 38, 39, 41, 42
Z20230847	33	Z20240377	3
Z20230880	32	Z20240379	3
Z20230889	12		

Kazalo klasifikacijskih oznaka žigova

Klasifikacijska oznaka razreda(511);Nositelj žiga(732)	Broj žiga(111)	Klasifikacijska oznaka razreda(511);Nositelj žiga(732)	Broj žiga(111)
RAZRED 3		MULTICOM, društvo s ograničenom odgovornošću za trgovinu, proizvodnju, infomatički inženjering i konzalting.....	
Kern Tania.....	Z20240377, Z20240379		Z20230890
RAZRED 4		NOVA TV d.d.	
Matijević Denis	Z20230517, Z20230519		Z20231008, Z20231009 Z20231010, Z20231011
RAZRED 5		PENTA d.o.o.	
Genericon Pharma d.o.o.....	Z20230956		Z20230946
Popović Nenad.....	Z20151308		Serdarušić Ivan Sergio
Teva Pharmaceutical Industries Ltd.	Z20230828		Z20220862, Z20220863 Z20220864, Z20220865 Z20220867, Z20220868 Z20220869
RAZRED 9		RAZRED 36	
MULTICOM, društvo s ograničenom odgovornošću za trgovinu, proizvodnju, infomatički inženjering i konzalting		CORVUS PAY d.o.o.	
	Z20230890	Z20230983	
NOVA TV d.d.....	Z20231008, Z20231009	MULTICOM, društvo s ograničenom odgovornošću za trgovinu, proizvodnju, infomatički inženjering i konzalting.....	
	Z20231010, Z20231011	Z20230890	
Peček Anton.....	Z20230922	PENTA d.o.o.	
PENTA d.o.o.	Z20230946	Z20230946	
RAZRED 10		Serdarušić Ivan Sergio	
POLIKLINIKA T ZDRAVSTVENI		Z20220862, Z20220863	
CENTAR d.o.o.....		Z20220864, Z20220865	
Popović Nenad.....		Z20220867, Z20220868 Z20220869	
RAZRED 12		RAZRED 37	
AIR-RMLD d.o.o.		AIR-RMLD d.o.o.	
CHONGQING CHANGAN		Z20230963	
AUTOMOBILE CO., LTD.		IDE 3 d.o.o.	
Kia Corporation		Z20230457	
Z20231004, Z20231006		Serdarušić Ivan Sergio	
Z20230889		Z20220862, Z20220863 Z20220864, Z20220865 Z20220867, Z20220868 Z20220869	
RAZRED 16		RAZRED 38	
NOVA TV d.d.....		MULTICOM, društvo s ograničenom odgovornošću za trgovinu, proizvodnju, infomatički inženjering i konzalting.....	
Z20231008, Z20231009		Z20230890	
Z20231010, Z20231011		NOVA TV d.d.	
RAZRED 21		Z20231008, Z20231009	
NOVA TV d.d.....		Z20231010, Z20231011	
Z20231010, Z20231011		RAZRED 39	
RAZRED 25		AIR-RMLD d.o.o.	
NOVA TV d.d.....		Z20230963	
Z20231008, Z20231009		NOVA TV d.d.	
Z20231010, Z20231011		Z20231008, Z20231009	
RAZRED 29		Z20231010, Z20231011	
SELECT FOOD d.o.o.		Serdarušić Ivan Sergio	
Z20231003		Z20220862, Z20220863 Z20220864, Z20220865 Z20220867, Z20220868 Z20220869	
RAZRED 30		RAZRED 41	
SELECT FOOD d.o.o.		IDE 3 d.o.o.	
Z20231003		Z20230454, Z20230455	
RAZRED 32		NOVA TV d.d.	
Virgin Enterprises Limited.....		Z20231008, Z20231009	
Z20230880		Z20231010, Z20231011	
RAZRED 33		Peček Anton.....	
Virgin Enterprises Limited.....		Z20230922	
Z20230847		Serdarušić Ivan Sergio	
RAZRED 35		Z20220862, Z20220863 Z20220864, Z20220865 Z20220867, Z20220868 Z20220869	
CORVUS PAY d.o.o.		RAZRED 42	
Z20230983		CORVUS PAY d.o.o.	
		Z20230983	
		IDE 3 d.o.o.	
		Z20230456, Z20230457	
		Infenso d.o.o.	
		Z20230964	
		MULTICOM, društvo s ograničenom odgovornošću za trgovinu, proizvodnju, infomatički inženjering i konzalting.....	
		Z20230890	

Klasifikacijska oznaka razreda(511);Nositelj žiga(732) Broj žiga(111)

NOVA TV d.d.Z20231008, Z20231009
Z20231010, Z20231011
 PENTA d.o.o. Z20230946
 Serdarušić Ivan SergioZ20220862, Z20220863
Z20220864, Z20220865
Z20220867, Z20220868
Z20220869
 Teva Pharmaceutical Industries Ltd. Z20230828

RAZRED 43

Serdarušić Ivan SergioZ20220862, Z20220863
Z20220864, Z20220865
Z20220867, Z20220868
Z20220869

Klasifikacijska oznaka razreda(511);Nositelj žiga(732) Broj žiga(111)

RAZRED 44

POLIKLINIKA T ZDRAVSTVENI
 CENTAR d.o.o. Z20230982
 Popović Nenad..... Z20151308

RAZRED 45

Peček Anton..... Z20230922
 Serdarušić Ivan SergioZ20220862, Z20220863
Z20220864, Z20220865
Z20220867, Z20220868
Z20220869

Kazalo nositelja žigova

Nositelj žiga (732)	Broj žiga (111)	Nositelj žiga (732)	Broj žiga (111)
AIR-RMLD d.o.o.	Z20230963	NOVA TV d.d.	Z20231008, Z20231009
CHONGQING CHANGAN AUTOMOBILE CO., LTD.	Z20231004, Z20231006		Z20231010, Z20231011
CORVUS PAY d.o.o.	Z20230983	Peček Anton	Z20230922
Genericon Pharma d.o.o.	Z20230956	PENTA d.o.o.	Z20230946
IDE 3 d.o.o.	Z20230454, Z20230455 Z20230456, Z20230457	POLIKLINIKA T ZDRAVSTVENI CENTAR d.o.o.	Z20230982
Infenso d.o.o.	Z20230964	Popović Nenad	Z20151308
Kern Tania	Z20240377, Z20240379	SELECT FOOD d.o.o.	Z20231003
Kia Corporation	Z20230889	Serdarušić Ivan Sergio	Z20220862, Z20220863 Z20220864, Z20220865 Z20220867, Z20220868 Z20220869
Matijević Denis	Z20230517, Z20230519	Teva Pharmaceutical Industries Ltd.	Z20230828
MULTICOM, društvo s ograničenom odgovornošću za trgovinu, proizvodnju, infomatički inženjering i konzalting	Z20230890	Virgin Enterprises Limited	Z20230847, Z20230880

Objava upisa promjena u Registru žigova

Promjena adrese nositelja žiga

Broj žiga (111)	Raniji zapis (771)	Novi zapis (732)	Datum upisa promjene (580)
Ž933116	Munster Simms Engineering Limited, 277-279 Old Belfast Road, Bangor Co Down, Northern Ireland BT19 1LT, GB	Munster Simms Engineering Limited, 2A Enterprise Road, BT19 7TA Bangor, Co. Down, Northern Ireland, GB	16.04.2024
Z20040537	Valeant Pharmaceuticals International, 3300 Hyland Avenue, Costa Mesa, CA 92626, US	BAUSCH HEALTH AMERICAS, INC., 400 Somerset Corporate Blvd., Bridgewater, NJ 08807, US	12.04.2024
Z20140393	FULL TEAM d.o.o., Bana Ivana Mažuranića 7, 23210 Biograd na moru, HR	FULL TEAM d.o.o., Bana Ivana Mažuranića 6, 23210 Biograd na Moru, HR	16.04.2024
Z20140520	Merryvale Limited, 1 Mapp Street, Belize City, BZ	Merryvale Limited, Kingsway House, Havilland Street, GY1 2QE St Peter Port, GG	16.04.2024
Z20140668	NOVA TV d.d., Remetinečka cesta 139, 10000 Zagreb, HR	NOVA TV d.d., Buzin, Buzinski krči 1, 10000 Zagreb, HR	16.04.2024
Z20140669	NOVA TV d.d., Remetinečka cesta 139, 10000 Zagreb, HR	NOVA TV d.d., Buzin, Buzinski krči 1, 10000 Zagreb, HR	16.04.2024
Z20220996	ASCELLA d.o.o., Bosanska ulica 7, 10000 Zagreb, HR	ASCELLA d.o.o., Ulica kneza Borne 1, 10000 Zagreb, HR	11.04.2024
Z20220997	ASCELLA d.o.o., Bosanska ulica 7, 10000 Zagreb, HR	ASCELLA d.o.o., Ulica kneza Borne 1, 10000 Zagreb, HR	11.04.2024
Z20220998	ASCELLA d.o.o., Bosanska ulica 7, 10000 Zagreb, HR	ASCELLA d.o.o., Ulica kneza Borne 1, 10000 Zagreb, HR	11.04.2024
Z20220999	ASCELLA d.o.o., Bosanska ulica 7, 10000 Zagreb, HR	ASCELLA d.o.o., Ulica kneza Borne 1, 10000 Zagreb, HR	11.04.2024
Z20221000	ASCELLA d.o.o., Bosanska ulica 7, 10000 Zagreb, HR	ASCELLA d.o.o., Ulica kneza Borne 1, 10000 Zagreb, HR	11.04.2024

Promjena imena nositelja žiga

Broj žiga (111)	Raniji zapis (771)	Novi zapis (732)	Datum upisa promjene (580)
Z20140523	Colgate-Palmolive Company a Delaware corporation, 300 Park Avenue, New York, NY 10022, US	Colgate-Palmolive Company, 300 Park Avenue, New York, NY 10022, US	09.04.2024
Z20140600	Zavod za javno zdravstvo "Dr. Andrija Štampar", Mirogojska cesta 16, 10000 Zagreb, HR	Nastavni zavod za javno zdravstvo "Dr. Andrija Štampar", Mirogojska cesta 16, 10000 Zagreb, HR	19.04.2024
Z20140601	Zavod za javno zdravstvo "Dr. Andrija Štampar", Mirogojska cesta 16, 10000 Zagreb, HR	Nastavni zavod za javno zdravstvo "Dr. Andrija Štampar", Mirogojska cesta 16, 10000 Zagreb, HR	19.04.2024
Z20150624	Colgate-Palmolive Company a Delaware corporation, 300 Park Avenue, New York, NY 10022, US	Colgate-Palmolive Company, 300 Park Avenue, New York, NY 10022, US	09.04.2024

Promjena imena i adrese nositelja žiga

Broj žiga (111)	Raniji zapis (771)	Novi zapis (732)	Datum upisa promjene (580)
Z20060020	Fernco Limited, Endeavour Works, Newlands Way, Valley Park Wombwell, S73 0UW Barnsley, South Yorkshire, GB	Fernco Limited, Endeavour Works, Newlands Way, Valley Park, Wombwell, S73 0UW Barnsley, GB	19.04.2024
Z20120746	Heinz Georg Baus, Wartbodenstrasse 35, 3626 Hünibach, CH	Heinz Baus Privatstiftung (Private Foundation), Ottensheimer Strasse 32, 4040 Linz, AT	19.04.2024

Prijenos prava

Broj žiga (111)	Raniji zapis (770)	Novi zapis (732)	Datum upisa promjene (580)
Z20120746	Heinz Baus Privatstiftung (Private Foundation), Ottensheimer Strasse 32, 4040 Linz, AT	Bauhaus Services GmbH, Gutenbergstrasse 21, 68167 Mannheim, DE	19.04.2024
Z20220384	Pero Đangradović, Odvojak 16, 20210 Zvekovica, HR	BISTRONOMIA BAR d.o.o., Gornji Kono 98A, 20000 Dubrovnik, HR	12.04.2024

Ograničenje popisa proizvoda i usluga

Broj žiga (111)	Datum objave žiga (450)	Popis proizvoda i usluga za koje žig nastavlja vrijediti (511)	Datum upisa promjene (580)
Ž940782	30.06.1997	18 koža, imitacije kože, životinjske kože; kovčezi i torbe; kišobrani, suncobrani i štapovi; bičevi i sedlarsko-remenarska roba. 25 odjeća, obuća, pokrivala za glavu. 26 čipke, vezenina, vrpce i uzice; dugmad, kukice i omčice, pribadače i igle; umjetno cvijeće.	18.04.2024

Upis zaloga

Broj žiga (111)	Nositelj žiga (zalagodavac) (732)	Založni vjerovnik (zalogoprimalac)	Datum upisa zaloga (580)
Ž930968	ZVEČEVO d.d., Prehrambena industrija, Kralja Zvonimira 1, 34000 Požega, HR	Flexway Adriatic d.o.o., Radnička cesta 288/E1, 10 000 Zagreb, HR	10.04.2024
Ž930972	ZVEČEVO d.d., Prehrambena industrija, Kralja Zvonimira 1, 34000 Požega, HR	Flexway Adriatic d.o.o., Radnička cesta 288/E1, 10 000 Zagreb, HR	10.04.2024
Ž990267	ZVEČEVO d.d., Prehrambena industrija, Kralja Zvonimira 1, 34000 Požega, HR	Flexway Adriatic d.o.o., Radnička cesta 288/E1, 10 000 Zagreb, HR	10.04.2024
Z20121381	ZVEČEVO prehrambena industrija d.d., Kralja Zvonimira 1, 34000 Požega, HR	Flexway Adriatic d.o.o., Radnička cesta 288/E1, 10 000 Zagreb, HR	10.04.2024
Z20201114	ZVEČEVO prehrambena industrija d.d., Kralja Zvonimira 1, 34000 Požega, HR	Flexway Adriatic d.o.o., Radnička cesta 288/E1, 10 000 Zagreb, HR	10.04.2024
Z20201116	ZVEČEVO prehrambena industrija d.d., Kralja Zvonimira 1, 34000 Požega, HR	Flexway Adriatic d.o.o., Radnička cesta 288/E1, 10 000 Zagreb, HR	10.04.2024
Z20201117	ZVEČEVO prehrambena industrija d.d., Kralja Zvonimira 1, 34000 Požega, HR	Flexway Adriatic d.o.o., Radnička cesta 288/E1, 10 000 Zagreb, HR	10.04.2024
Z20201118	ZVEČEVO prehrambena industrija d.d., Kralja Zvonimira 1, 34000 Požega, HR	Flexway Adriatic d.o.o., Radnička cesta 288/E1, 10 000 Zagreb, HR	10.04.2024
Z20201119	ZVEČEVO prehrambena industrija d.d., Kralja Zvonimira 1, 34000 Požega, HR	Flexway Adriatic d.o.o., Radnička cesta 288/E1, 10 000 Zagreb, HR	10.04.2024
Z20201307	ZVEČEVO prehrambena industrija d.d., Kralja Zvonimira 1, 34000 Požega, HR	Flexway Adriatic d.o.o., Radnička cesta 288/E1, 10 000 Zagreb, HR	10.04.2024
Z20201406	ZVEČEVO prehrambena industrija d.d., Kralja Zvonimira 1, 34000 Požega, HR	Flexway Adriatic d.o.o., Radnička cesta 288/E1, 10 000 Zagreb, HR	10.04.2024
Z20210583	ZVEČEVO d.d., Kralja Zvonimira 1, 34000 Požega, HR	Flexway Adriatic d.o.o., Radnička cesta 288/E1, 10 000 Zagreb, HR	08.04.2024
Z20210584	ZVEČEVO d.d., Kralja Zvonimira 1, 34000 Požega, HR	Flexway Adriatic d.o.o., Radnička cesta 288/E1, 10 000 Zagreb, HR	08.04.2024
Z20220995	ASCELLA d.o.o., Ulica kneza Borne 1, 10000 Zagreb, HR	Flexway Adriatic d.o.o., Radnička cesta 288/E1, 10 000 Zagreb, HR	11.04.2024
Z20220996	ASCELLA d.o.o., Ulica kneza Borne 1, 10000 Zagreb, HR	Flexway Adriatic d.o.o., Radnička cesta 288/E1, 10 000 Zagreb, HR	11.04.2024
Z20220997	ASCELLA d.o.o., Ulica kneza Borne 1, 10000 Zagreb, HR	Flexway Adriatic d.o.o., Radnička cesta 288/E1, 10 000 Zagreb, HR	11.04.2024
Z20220998	ASCELLA d.o.o., Ulica kneza Borne 1, 10000 Zagreb, HR	Flexway Adriatic d.o.o., Radnička cesta 288/E1, 10 000 Zagreb, HR	11.04.2024
Z20220999	ASCELLA d.o.o., Ulica kneza Borne 1, 10000 Zagreb, HR	Flexway Adriatic d.o.o., Radnička cesta 288/E1, 10 000 Zagreb, HR	11.04.2024
Z20221000	ASCELLA d.o.o., Ulica kneza Borne 1, 10000 Zagreb, HR	Flexway Adriatic d.o.o., Radnička cesta 288/E1, 10 000 Zagreb, HR	11.04.2024

Objava ispravaka podataka iz objavljenih žigova

U rješenju o ispravku pogreške u rješenju o upisu promjene od 12. rujna 2023. godine, izdanom na ime nositelja žiga Fernco Limited, Endeavour Works, Newlands Way, Valley Park Wombell, S73 0UW Barnsley, GB, ispravlja se sljedeća pogreška:

Adresa podnositelja Fernco Limited, Endeavour Works, Newlands Way, Valley Park Wombell, S73 0UW Barnsley, GB, ispravlja se u točnu adresu:

Endeavour Works, Newlands Way, Valley Park, Wombwell, S73 0UW Barnsley, GB

Objava produženja vrijednosti registracija žigova

Broj žiga	Klasifikacijska oznaka razreda	Ime i adresa nositelja žiga	Datum podnošenja zahtjeva za produženje žiga	Datum do kojeg vrijedi produženje žiga (186)
(111)	(511)	(732)		
Ž932648	29, 30	MARS INCORPORATED, 6885 Elm Street, McLean 22101-3883, VA, US	08.05.2013	20.08.2033
Ž933116	7	Munster Simms Engineering Limited, 2A Enterprise Road, BT19 7TA Bangor, Co. Down, Northern Ireland, GB	03.04.2024	20.12.2034
Ž933442	25	AHLERS AG, Elverdisser Strasse 313, 32052 Herford, DE	04.04.2024	06.10.2033
Ž934104	1	SABIC Global Technologies B.V., Plasticlaan 1, 4612 PX Bergen op Zoom, NL	09.04.2024	12.08.2034
Ž940769	5	Aspen Global Incorporated, GBS Plaza Cnr La Salette and Royal Roads, Grand Bay, MU	02.04.2024	29.06.2034
Ž940782	18, 25, 26	VARTEKS, varaždinska tekstilna industrija d.d., Zagrebačka 94, 42000 Varaždin, HR	02.04.2024	29.03.2034
Ž940897	21	3M Company, 3M Center, 2501 Hudson Road, St. Paul, MN 55144, US	08.04.2024	13.04.2034
Ž941246	5	Cheplapharm Arzneimittel GmbH, Ziegelhof 24, 17489 Greifswald, DE	05.04.2024	03.06.2034
Ž941258	32	The Coca-Cola Company, 310 North Avenue, N.W., Atlanta, GA 30313, US	08.04.2024	09.06.2034
Ž941259	32	The Coca-Cola Company, 310 North Avenue, N.W., Atlanta, GA 30313, US	08.04.2024	09.06.2034
Ž941288	1, 3, 5, 10, 16, 17	Bdf Beiersdorf AG, Unnastrasse 48, Hamburg, DE	08.04.2024	14.06.2034
Ž941302	5	Aspen Global Incorporated, GBS Plaza, Cnr. La Salette & Royal Roads, Grand Bay, MU	02.04.2024	16.06.2034
Ž941591	12	BRIDGESTONE CORPORATION, 1-1 Kyobashi 3-chome, Chuo-ku, Tokyo, JP	02.04.2024	29.06.2034
Ž941654	30	Dan Cake A/S, Hjortsvangen 15, 7323 Give, DK	02.04.2024	28.07.2034
Ž941894	30	Lofthouse of Fleetwood Limited, Maritime Street, Fleetwood, FY7 7LP Lancashire, GB	02.04.2024	20.09.2034
Ž941895	30	Lofthouse of Fleetwood Limited, Maritime Street, Fleetwood, FY7 7LP Lancashire, GB	02.04.2024	20.09.2034
Ž950386	7, 16, 17, 22, 23, 24, 25	DuPont Safety & Construction, Inc., 974 Centre Road, Wilmington, DE 19805, US	03.04.2024	29.05.2034
Z20031311	16, 18, 24, 25, 35, 41	CROATA d.o.o., Kaptol 13, 10000 Zagreb, HR	07.03.2014	09.09.2033
Z20031890	3	Colgate-Palmolive Company, 300 Park Avenue, New York, NY 10022, US	29.03.2024	11.12.2033
Z20040531	36	ZB INVEST d.o.o. za upravljanje investicijskim fondovima, Samoborska cesta 145, 10090 Zagreb-Susedgrad, HR	02.04.2024	31.03.2034
Z20040537	5, 42	BAUSCH HEALTH AMERICAS, INC., 400 Somerset Corporate Blvd., Bridgewater, NJ 08807, US	14.03.2024	31.03.2034
Z20040655	3, 5, 35	JADRAN GALENSKI LABORATORIJ d.d., Svilno 20, 51000 Rijeka, HR	02.04.2024	22.04.2034
Z20040666	5	JADRAN-GALENSKI LABORATORIJ d.d., Svilno 20, 51000 Rijeka, HR	02.04.2024	28.04.2034
Z20040694	5	PLIVA HRVATSKA d.o.o., Prilaz baruna Filipovića 25, 10000 Zagreb, HR	09.04.2024	30.04.2034
Z20040695	5	PLIVA HRVATSKA d.o.o., Prilaz baruna Filipovića 25, 10000 Zagreb, HR	09.04.2024	30.04.2034
Z20040696	5	PLIVA HRVATSKA d.o.o., Prilaz baruna Filipovića 25, 10000 Zagreb, HR	09.04.2024	30.04.2034
Z20040704	5	PLIVA HRVATSKA d.o.o., Prilaz baruna Filipovića 25, 10000 Zagreb, HR	09.04.2024	03.05.2034
Z20040766	5	BELUPO - LIJEKOVI I KOZMETIKA d.d., Danica 5, 48000 Koprivnica, HR	10.04.2024	14.05.2034
Z20040862	30	KENT GIDA MADDELERI SANAYII VE TICARET ANONIM SIRKETI, Cumhuriyet Mahallesi 2253, Sokak No. 11, Gebze/Kocaeli, TR	06.03.2024	27.05.2034
Z20040863	30	KENT GIDA MADDELERI SANAYII VE TICARET ANONIM SIRKETI, Cumhuriyet Mahallesi 2253, Sokak No. 11, Gebze/Kocaeli, TR	06.03.2024	27.05.2034
Z20040864	30	KENT GIDA MADDELERI SANAYII VE TICARET ANONIM SIRKETI, Cumhuriyet Mahallesi 2253, Sokak No. 11, Gebze/Kocaeli, TR	06.03.2024	27.05.2034

Broj žiga	Klasifikacijska oznaka razreda	Ime i adresa nositelja žiga	Datum podnošenja zahtjeva za produženje žiga	Datum do kojeg vrijedi produženje žiga
(111)	(511)	(732)		(186)
Z20040865	30	KENT GIDA MADDELERI SANAYII VE TICARET ANONIM SIRKETI, Cumhuriyet Mahallesi 2253, Sokak No. 11, Gebze/Kocaeli, TR	06.03.2024	27.05.2034
Z20040866	30	KENT GIDA MADDELERI SANAYII VE TICARET ANONIM SIRKETI, Cumhuriyet Mahallesi 2253, Sokak No. 11, Gebze/Kocaeli, TR	06.03.2024	27.05.2034
Z20040867	30	KENT GIDA MADDELERI SANAYII VE TICARET ANONIM SIRKETI, Cumhuriyet Mahallesi 2253, Sokak No. 11, Gebze/Kocaeli, TR	06.03.2024	27.05.2034
Z20041438	3, 16, 21	S.C. JOHNSON & SON, INC., 1525 Howe Street, Racine, 53403-2236, WI, US	08.04.2024	13.09.2034
Z20041731	38, 41, 42	Word Network Operating Company, Inc., 20733 W. 10 Mile Road, Southfield, MI 48075, US	04.04.2024	05.11.2034
Z20041732	38, 41, 42	Word Network Operating Company, Inc., 20733 W. 10 Mile Road, Southfield, MI 48075, US	04.04.2024	05.11.2034
Z20131184	9, 11, 35	WELLMAX d.o.o., Vinkovačka 21, 21000 Split, HR	26.06.2023	30.08.2033
Z20131321	11	EL-SET d.o.o., Josipa Kraša 3, 49247 Zlatar Bistrica, HR		02.09.2033
Z20140393	37, 39, 43	FULL TEAM d.o.o., Bana Ivana Mažuranića 6, 23210 Biograd na Moru, HR	15.03.2024	19.03.2034
Z20140512	9, 16, 41	RTL Hrvatska d.o.o., Krapinska 45, 10000 Zagreb, HR	28.03.2024	03.04.2034
Z20140513	9, 16, 35, 36, 37, 38, 39, 40, 41, 42	RTL Hrvatska d.o.o., Krapinska 45, 10000 Zagreb, HR	28.03.2024	03.04.2034
Z20140516	5	PharmaS d.o.o. za proizvodnju i promet lijekova, Radnička 47, 10000 Zagreb, HR	02.04.2024	04.04.2034
Z20140520	9, 41	Merryvale Limited, Kingsway House, Havilland Street, GY1 2QE St Peter Port, GG	04.04.2024	04.04.2034
Z20140523	3	Colgate-Palmolive Company, 300 Park Avenue, New York, NY 10022, US	29.03.2024	07.04.2034
Z20140536	29, 30, 32	KRAŠ, prehrambena industrija, d.d., Ravnice 48, 10000 Zagreb, HR	12.04.2024	08.04.2034
Z20140538	30	KRAŠ, prehrambena industrija, d.d., Ravnice 48, 10000 Zagreb, HR	12.04.2024	08.04.2034
Z20140539	30	KRAŠ, prehrambena industrija, d.d., Ravnice 48, 10000 Zagreb, HR	12.04.2024	08.04.2034
Z20140540	29, 30	KRAŠ, prehrambena industrija, d.d., Ravnice 48, 10000 Zagreb, HR	12.04.2024	08.04.2034
Z20140541	29, 30	KRAŠ, prehrambena industrija, d.d., Ravnice 48, 10000 Zagreb, HR	12.04.2024	08.04.2034
Z20140561	20, 35, 37, 39, 42	Lidija Šahinović, Dubravkin trg 2, 10000 Zagreb, HR	09.04.2024	14.04.2034
Z20140574	35, 41	Ivan Jurić-Kačunić, Radmanovačka 6P, 10000 Zagreb, HR	02.04.2024	15.04.2034
Z20140575	35, 38, 41	Ivan Jurić-Kačunić, Radmanovačka 6P, 10000 Zagreb, HR	02.04.2024	15.04.2034
Z20140587	3, 5	3M Company, 3M Center, 2501 Hudson Road, St. Paul, MN 55144, US	08.04.2024	15.04.2034
Z20140599	20, 21, 29, 30, 31, 32, 41, 42, 44	Nastavni zavod za javno zdravstvo "Dr. Andrija Štampar", Mirogojska cesta 16, 10000 Zagreb, HR	10.04.2024	15.04.2034
Z20140600	20, 21, 29, 30, 31, 32, 41, 42, 44	Nastavni zavod za javno zdravstvo "Dr. Andrija Štampar", Mirogojska cesta 16, 10000 Zagreb, HR	10.04.2024	15.04.2034
Z20140601	20, 21, 29, 30, 31, 32, 41, 42, 44	Nastavni zavod za javno zdravstvo "Dr. Andrija Štampar", Mirogojska cesta 16, 10000 Zagreb, HR	10.04.2024	15.04.2034
Z20140609	33	BELJE plus društvo s ograničenom odgovornošću za privređivanje u poljodjelstvu, prerađivačkoj industriji i prometu roba, Svetog Ivana Krstitelja 1a, 31326 Darda, HR	05.04.2024	17.04.2034
Z20140610	33	BELJE plus društvo s ograničenom odgovornošću za privređivanje u poljodjelstvu, prerađivačkoj industriji i prometu roba, Svetog Ivana Krstitelja 1a, 31326 Darda, HR	05.04.2024	17.04.2034
Z20140611	29, 30	BELJE plus društvo s ograničenom odgovornošću za privređivanje u poljodjelstvu, prerađivačkoj industriji i prometu roba, Svetog Ivana Krstitelja 1a, 31326 Darda, HR	05.04.2024	17.04.2034
Z20140625	29, 30	FRANCK, prehrambena industrija, dioničko društvo, Vodovodna 20, 10000 Zagreb, HR	11.04.2024	22.04.2034
Z20140668	9, 16, 21, 25, 35, 38, 39, 41, 42	NOVA TV d.d., Buzin, Buzinski krči 1, 10000 Zagreb, HR	27.03.2024	05.05.2034
Z20140669	9, 16, 21, 25, 35, 38, 39, 41, 42	NOVA TV d.d., Buzin, Buzinski krči 1, 10000 Zagreb, HR	27.03.2024	05.05.2034
Z20140686	5	PLIVA HRVATSKA d.o.o., Prilaz baruna Filipovića 25, 10000 Zagreb, HR	09.04.2024	08.05.2034
Z20140687	5	PLIVA HRVATSKA d.o.o., Prilaz baruna Filipovića 25, 10000 Zagreb, HR	09.04.2024	08.05.2034
Z20140688	5	PLIVA HRVATSKA d.o.o., Prilaz baruna Filipovića 25, 10000 Zagreb, HR	09.04.2024	08.05.2034
Z20140709	33	Lidl Stiftung & Co. KG, Stiftsbergstr. 1, 74172 Neckarsulm, DE	03.04.2024	13.05.2034

Broj žiga	Klasifikacijska oznaka razreda	Ime i adresa nositelja žiga	Datum podnošenja zahtjeva za produženje žiga	Datum do kojeg vrijedi produženje žiga (186)
(111)	(511)	(732)		
Z20140743	1	Farmaceutska Hemijska Kozmetička industrija ALKALOID AD - Skopje, Bul. Aleksandar Makedonski br.12, 1000 Skopje, MK	09.04.2024	16.05.2034
Z20141295	12	SUBARU CORPORATION, 1-20-8, Ebisu, Shibuya-ku, Tokyo, JP	02.04.2024	01.10.2034
Z20141296	12	SUBARU CORPORATION, 1-20-8, Ebisu, Shibuya-ku, Tokyo, JP	02.04.2024	01.10.2034
Z20141297	12	SUBARU CORPORATION, 1-20-8, Ebisu, Shibuya-ku, Tokyo, JP	02.04.2024	01.10.2034
Z20141298	12	SUBARU CORPORATION, 1-20-8, Ebisu, Shibuya-ku, Tokyo, JP	02.04.2024	01.10.2034
Z20141299	12	SUBARU CORPORATION, 1-20-8, Ebisu, Shibuya-ku, Tokyo, JP	02.04.2024	01.10.2034
Z20141300	12	SUBARU CORPORATION, 1-20-8, Ebisu, Shibuya-ku, Tokyo, JP	02.04.2024	01.10.2034

Objava prestanka vrijednosti žigova

Broj žiga (111)	Klasifikacijska oznaka razreda (511)	Ime i adresa nositelja žiga (732)	Datum prestanka vrijednosti žiga (580)
Ž921865	4	EXXON MOBIL CORPORATION, 5959 Las Colinas Boulevard, Irving, TX 75039-2298, US	20.08.2023
Ž930207	5	PLIVA HRVATSKA d.o.o., Prilaz baruna Filipovića 25, 10000 Zagreb, HR	15.09.2023
Ž930208	5	PLIVA HRVATSKA d.o.o., Prilaz baruna Filipovića 25, 10000 Zagreb, HR	15.09.2023
Ž930532	5, 10	T.J. Smith & Nephew Limited, 101 Hessle Road, Hull, GB	25.07.2023
Ž931784	4, 6, 7, 8, 9, 11, 12, 42	Aktiebolaget SKF, Hornsgatan 1, 41550 Gothenburg, SE	25.07.2023
Ž931823	7, 8	FRIEDR. DICK GmbH & Co.KG, Esslinger Str. 4-10, 73779 Deizisau, DE	15.09.2023
Ž932501	3	THE PROCTER & GAMBLE COMPANY, One Procter & Gamble Plaza, Cincinnati, OH, US	28.07.2023
Ž932502	1, 2, 3, 5	HOLT LLOYD BV, Ebbehout 6, 1507 EA Zaandam, NL	28.07.2023
Ž932503	1, 2, 3, 4	Castrol Limited, Wakefield House, Pipers Way, Swindon, Wiltshire, SN3 1RE, Engleska, GB	28.07.2023
Ž932507	29	Preparados Alimenticios, S.A., Josep Tarradellas 38, 08029 Barcelona, ES	30.07.2023
Ž932517	10, 25, 28	Société des Produits Nestlé S.A., Avenue Nestlé 55, 1800 Vevey, CH	02.08.2023
Ž932518	5	Société des Produits Nestlé S.A., Avenue Nestlé 55, 1800 Vevey, CH	02.08.2023
Ž932520	32	Diageo Ireland Unlimited Company, St. James's Gate, Dublin 8, IE	02.08.2023
Ž932556	16, 18, 21, 24, 25, 28	Peanuts Worldwide LLC, 1450 Broadway, New York, New York, US	09.08.2023
Ž932584	5	ViiV Healthcare UK Limited, 980 Great West Road, TW8 9GS Brentford, Middlesex, GB	11.08.2023
Ž932585	5	Unilever IP Holdings B.V., Weena 455, 3013 AL Rotterdam, NL	11.08.2023
Ž932626	25	Grotto S.p.A., Via Ponte dei Granatieri 4, 36010 Chiuppano Vicenza, IT	13.08.2023
Ž932646	25, 42	Hard Rock Limited, One The Esplanade, St. Helier, Jersey JE2 3QA, Channel Islands, GB	20.08.2023
Ž932649	25, 42	Hard Rock Limited, One The Esplanade, St. Helier, Jersey JE2 3QA, Channel Islands, GB	20.08.2023
Ž932659	30	MARS INCORPORATED, 6885 Elm Street, McLean 22101-3883, VA, US	26.08.2023
Ž932661	29, 30	MARS INCORPORATED, 6885 Elm Street, McLean 22101-3883, VA, US	26.08.2023
Ž932674	5	Meda AB, Pipers Väg 2A, Box 906, 17009 Solna, SE	03.09.2023
Ž932682	12	DRiV Automotive Inc, 15701 Techonology Drive, Northville, MI 48168, US	06.09.2023
Ž932686	1	Novozymes A/S, Krogshoejvej 36, 2880 Bagsvaerd, DK	06.09.2023
Ž932747	5	IT Technologies Services, S.A., Wickhams Cay, Trident Chambers, Road Town, Tortola, VG	10.09.2023
Ž932817	29, 30	MARS INCORPORATED, 6885 Elm Street, McLean 22101-3883, VA, US	15.09.2023
Ž933117	30	MARS INCORPORATED, 6885 Elm Street, McLean 22101-3883, VA, US	01.10.2023
Ž933207	21	Konus Konex, proizvodnja transportnih in pogonskih elementov, d.o.o. Slovenske Konjice, Mestni trg 18, 3210 Slovenske Konjice, SI	25.08.2023
Ž940712	5, 10	ConvaTec Inc., 200 Headquarters Park Drive, Skillman, NJ 08558, US	15.09.2023
Ž940723	5	Reckitt & Colman (Overseas) Health Limited, 103-105 Bath Road, SL1 3UH Slough, Berkshire, GB	20.08.2023
Ž951740	5	Elanco UK AH Limited, Form 2 Bartley Way, Bartley Wood Business Park, RG27 9XA Hook, GB	15.09.2023
Z20030694	16, 35, 36	ZAGREBAČKA BANKA d.d., Trg bana Josipa Jelačića 10, 10000 Zagreb, HR	30.06.2023
Z20030696	16, 35, 36	ZAGREBAČKA BANKA d.d., Trg bana Josipa Jelačića 10, 10000 Zagreb, HR	30.06.2023
Z20030697	16, 35, 36	ZAGREBAČKA BANKA d.d., Trg bana Josipa Jelačića 10, 10000 Zagreb, HR	30.06.2023
Z20031123	41	Starwood Hotels & Resorts Worldwide, LLC, 7750 Wisconsin Avenue, Bethesda, MD 20814, US	24.07.2023
Z20031126	5	PLIVA HRVATSKA d.o.o., Prilaz baruna Filipovića 25, 10000 Zagreb, HR	25.07.2023
Z20031127	5	PLIVA HRVATSKA d.o.o., Prilaz baruna Filipovića 25, 10000 Zagreb, HR	25.07.2023
Z20031137	20, 21, 33, 35, 41, 43	Mladen Vukmir, Gornje Prekrižje 51, 10000 Zagreb, HR	28.07.2023
Z20031154	11	Fluol International Lighting (Holding) BV, Oudeweg 155, 2031 CC Harlem, NL	01.08.2023
Z20031159	3	Farmeco Société Anonyme Dermocosmetics trading as FARMECO S.A, 11, Agias Glykerias Str., Galatsi, 11147 Athens, GR	04.08.2023
Z20031160	34	GULBAHAR TOBACCO INTERNATIONAL FZE, P.O. Box 61401, Jebel Ali Free Zone, Dubai, AE	04.08.2023
Z20031175	3	N.T. Nouveau Tech Enterprises Ltd., 1 Costakis Pantelides Ave., Nicosia, CY	06.08.2023
Z20031176	9	SAMSUNG ELECTRONICS CO., LTD., 129, Samsung-ro, Yeongtong-gu, Suwon-si, Gyeonggi-do, KR	06.08.2023
Z20031180	17, 19	Dryvit Systems, Inc., One Energy Way, West Warwick, RI 02893, US	07.08.2023

Broj žiga (111)	Klasifikacijska oznaka razreda (511)	Ime i adresa nositelja žiga (732)	Datum prestanka vrijednosti žiga (580)
Z20031196	34	British American Tobacco Exports Limited, Globe House, 1 Water Street, WC2R 3LA London, GB	08.08.2023
Z20031197	34	British American Tobacco Exports Limited, Globe House, 1 Water Street, WC2R 3LA London, GB	08.08.2023
Z20031199	33	CEDC International sp. z.o.o., ul. Kowanowska 48, 64-600 Oborniki Wielkopolskie, PL	11.08.2023
Z20031210	30, 35, 43	Hänsel and Gretel d.o.o., Stojdraška 2, 10090 Zagreb, HR	12.08.2023
Z20031234	9, 25	MORMAI INDUSTRIA E COMERCIO IMPORTAÇÃO E EXPORTAÇÃO DE ARTIGOS ESPORTIVOS LTDA., Rodovia SC 434, KM.3.-Palhocinha, 88495-000 City of Garopaba, State of Santa Catarina, BR	22.08.2023
Z20031253	9, 36	Eurobank Ergasias S.A., 8 Othonos Street, 10557 Athens, GR	27.08.2023
Z20031269	35, 41	Hrvatski Telekom d.d., Savska cesta 32, 10000 Zagreb, HR	01.09.2023
Z20031270	35, 41	Hrvatski Telekom d.d., Savska cesta 32, 10000 Zagreb, HR	01.09.2023
Z20031276	5	Eyetech, Inc., 700 Route 202/206 North, Bridgewater, NJ 08807, US	02.09.2023
Z20031278	12	TOYOTA JIDOSHA KABUSHIKI KAISHA (TOYOTA MOTOR CORPORATION), 1, Toyota-cho, Toyota-shi, Aichi-ken, JP	02.09.2023
Z20031281	30, 32	Maspex- GMW Sp. z o.o. S.K.A., ul. Chopina 10, 34-100 Wadowice, PL	02.09.2023
Z20031289	34	BULGARTABAC HOLDING GROUP, 62, Graf Ignatiev Str., 1000 Sofia, BG	05.09.2023
Z20031294	34	BULGARTABAC HOLDING GROUP, 62, Graf Ignatiev Str., 1000 Sofia, BG	05.09.2023
Z20031295	34	BULGARTABAC HOLDING GROUP, 62, Graf Ignatiev Str., 1000 Sofia, BG	05.09.2023
Z20031296	34	BULGARTABAC HOLDING GROUP, 62, Graf Ignatiev Str., 1000 Sofia, BG	05.09.2023
Z20031297	34	BRITISH AMERICAN TOBACCO WESTERN EUROPE COMMERCIAL TRADING LIMITED, Globe House, 1 Water Street, WC2R 3LA London, GB	05.09.2023
Z20031298	34	BRITISH AMERICAN TOBACCO WESTERN EUROPE COMMERCIAL TRADING LIMITED, Globe House, 1 Water Street, WC2R 3LA London, GB	05.09.2023
Z20031299	34	British American Tobacco Exports Limited, Globe House, 1 Water Street, WC2R 3LA London, GB	05.09.2023
Z20031300	34	BULGARTABAC HOLDING GROUP, 62, Graf Ignatiev Str., 1000 Sofia, BG	05.09.2023
Z20031301	34	BRITISH AMERICAN TOBACCO WESTERN EUROPE COMMERCIAL TRADING LIMITED, Globe House, 1 Water Street, WC2R 3LA London, GB	05.09.2023
Z20031318	1, 4, 35, 37, 39	INA Industrija nafte, d.d., Avenija Većeslava Holjevca 10, 10000 Zagreb, HR	10.09.2023
Z20031319	1, 4, 35, 37, 39	INA Industrija nafte, d.d., Avenija Većeslava Holjevca 10, 10000 Zagreb, HR	10.09.2023
Z20031320	1, 4, 35, 37, 39	INA Industrija nafte, d.d., Avenija Većeslava Holjevca 10, 10000 Zagreb, HR	10.09.2023
Z20031321	12	FCA US LLC, 1000 Chrysler Drive, Auburn Hills, MI 48326, US	10.09.2023
Z20031348	16, 25, 32, 33, 35, 38, 43, 45	OLYMPIC INTERNATIONAL d.o.o. proizvodnja, trgovina i usluge, Zagreb, Ilica 219A, 10000 Zagreb, HR	15.09.2023
Z20031360	3, 9, 14, 18, 25	Autumnpaper Limited, 5th Floor, Rear Suite, Oakfield House, 35 Perrymount Road, Haywards Heath, West Sussex RH16 3BW, GB	17.09.2023
Z20031361	5	ConvaTec Inc., 200 Headquarters Park Drive, Skillman, NJ 08558, US	17.09.2023
Z20130808	30	Lidl Stiftung & Co. KG., Stiftsbergstr. 1, 74167 Neckarsulm, DE	23.05.2023
Z20131027	29, 35, 39, 43	Almo Čatlak, Kamenarski breg 35, 10040 Zagreb, HR	28.06.2023
Z20131030	6, 11, 16, 19, 25, 35, 37, 39, 40	TERMAG d.o.o., Kvarnerska cesta 35, 51211 Matulji, HR	28.06.2023
Z20131032	35, 36, 41, 42, 45	MAGIS MAGIS d.o.o., Masarykova 4, 10000 Zagreb, HR	28.06.2023
Z20131036	35, 41, 44	DM oprema d.o.o. za trgovinu i usluge, Giordana Smolikara 14, 51000 Rijeka, HR	28.06.2023
Z20131037	39	YACHT - POOL INTERNACIONAL d.o.o., Stipe Rajka 38, 52440 Poreč, HR	28.06.2023
Z20131040	32, 43, 44	Marjana Kirin, Vladimira Gortana 7, 52463 Višnjan, HR	28.06.2023
Z20131145	16, 28, 35	Apollo dva d.o.o., Žutnica 4-6, 49000 Krapina, HR	22.07.2023
Z20131153	29, 30, 31	Obiteljsko poljoprivredno gospodarstvo Sever, Vukomerečka cesta 4, 10040 Zagreb, HR	24.07.2023
Z20131154	29, 30	Kaufland Dienstleistung GmbH & Co. KG, Rötelstraße 35, 74172 Neckarsulm, DE	24.07.2023
Z20131158	16, 35, 41	24sata društvo s ograničenom odgovornošću za nakladničku djelatnost, Oreškovićeve 6H/1, 10020 Zagreb, HR	24.07.2023
Z20131162	35, 41	IMPERATA j.d.o.o. ZA PREVOĐENJE, USLUGE I TRGOVINU, Maceljska 7, 10000 Zagreb, HR	24.07.2023
Z20131163	16, 35, 41, 42	Fiktiv d.o.o., Vodenica 7, 10000 Zagreb, HR Fiktiv faktor d.o.o., Ulica grada Vukovara 52c, 10000 Zagreb, HR	25.07.2023
Z20131166	35, 39, 43	VAŠA ISTRA TURISTIČKA AGENCIJA d.o.o., Partizanska 4/1, 52440 Poreč, HR	24.07.2023
Z20131170	5, 42, 44	PharmaS d.o.o. za proizvodnju i promet lijekova, Radnička 47, 10000 Zagreb, HR	26.07.2023
Z20131171	5, 42, 44	PharmaS d.o.o. za proizvodnju i promet lijekova, Radnička 47, 10000 Zagreb, HR	26.07.2023
Z20131172	5, 42, 44	PharmaS d.o.o. za proizvodnju i promet lijekova, Radnička 47, 10000 Zagreb, HR	26.07.2023
Z20131182	11, 21, 30	TIRAMOLI d.o.o. za ugostiteljstvo, Gospinica 34, 21000 Split, HR	26.07.2023
Z20131192	9, 25, 41, 43	Marko Vukes, Globočec 116, 49246 Marija Bistrica, HR	29.07.2023

HR - Hrvatski glasnik intelektualnog vlasništva 31, 9/2024 - ŽIGOVI

Broj žiga (111)	Klasifikacijska oznaka razreda (511)	Ime i adresa nositelja žiga (732)	Datum prestanka vrijednosti žiga (580)
Z20131193	12	Vladimir Bošnjak, Marina Getaldića 5, 10410 Velika Gorica, HR	29.07.2023
Z20131195	34	British American Tobacco (Brands) Inc., 251 Little Falls Drive, Suite 100, Wilmington, DE 19808-1674, US	29.07.2023
Z20131196	25, 35	Actividades Retail, SL, Camino Maguilla s/n, 06900- Llerena (Badajo), ES	30.07.2023
Z20131199	5	BELUPO lijekovi i kozmetika d.d., Danica 5, 48000 Koprivnica, HR	30.07.2023
Z20131205	3	The Gillette Company LLC, One Gillette Park, Boston, MA 02127, US	31.07.2023
Z20131206	9, 14, 18, 25	INTEKS PROMET d.o.o., Svetice 8, 10000 Zagreb, HR	31.07.2023
Z20131212	1	HERBOS d.d. u stečaju, Nikole Tesle 17, 44000 Sisak, HR	29.07.2023
Z20131237	1, 11	KLEIN j.d.o.o., Kamberovo šetaliste 21, 21216 Kaštel Stari, HR	30.07.2023
Z20131240	35, 44	Poliklinika Medikol, Voćarska 106, 10000 Zagreb, HR	31.07.2023
Z20131242	31, 44	UDRUGA ZAGREBAČKI PUŠLEK, Kravarščani 1, 10000 Zagreb, HR	31.07.2023
Z20131244	24, 25	Kaufland Dienstleistung GmbH & Co. KG, Rötelstraße 35, 74172 Neckarsulm, DE	01.08.2023
Z20131250	35, 41, 45	DETEKTIV SOVA kd, Rendićeva 3, 10000 Zagreb, HR	02.08.2023
Z20131251	35, 41, 45	DETEKTIV SOVA kd, Rendićeva 3, 10000 Zagreb, HR	02.08.2023
Z20131265	3, 5	Johnson & Johnson, One Johnson & Johnson Plaza, New Brunswick, NJ 08933, US	07.08.2023
Z20131266	3, 5	Johnson & Johnson, One Johnson & Johnson Plaza, New Brunswick, NJ 08933, US	07.08.2023
Z20131270	37, 41, 42	HRVATSKI DOMOBRAN, UDRUGA RATNIH VETERANA HRVATSKE, Ilica 13/1, 10000 Zagreb, HR	08.08.2023
Z20131272	36, 37, 41	RAZVOJ GOLF d.o.o. za trgovinu i usluge, Josipa Marohnića 1, 10000 Zagreb, HR	08.08.2023
Z20131275	29, 30, 32	Kaufland Dienstleistung GmbH & Co. KG, Rötelstraße 35, 74172 Neckarsulm, DE	08.08.2023
Z20131276	29, 30, 32	Kaufland Dienstleistung GmbH & Co. KG, Rötelstraße 35, 74172 Neckarsulm, DE	08.08.2023
Z20131277	29, 30, 32	Kaufland Dienstleistung GmbH & Co. KG, Rötelstraße 35, 74172 Neckarsulm, DE	08.08.2023
Z20131283	3, 5	ABELA PHARM d.o.o., Japetička ulica 7, 10000 Zagreb, HR	09.08.2023
Z20131292	3, 18, 25, 35	JC New Retail AG, Innere Güterstrasse 2, 6300 Zug, CH	14.08.2023
Z20131294	16, 28, 41	Sanja Dedović, Marka Marulića 64, 21209 Mravince, HR	16.08.2023
Z20131298	9, 35, 42	Info Sygma d.o.o., Vile Velebita 4, 23232 Nin, HR	22.08.2023
Z20131301	36, 39, 43	Mirjana Fuchs, Kričina 20, 51253 Bribir, HR	27.08.2023
Z20131302	11, 16, 35, 37, 42	MARK 2 d.o.o., Trg hrvatske bratske zajednice 3, 21000 Split, HR	26.08.2023
Z20131306	33	Kaufland Dienstleistung GmbH & Co. KG, Rötelstraße 35, 74172 Neckarsulm, DE	28.08.2023
Z20131307	2, 3, 4, 6, 7, 8, 9, 10, 11, 12, 16, 17, 18, 20, 21, 22	Kaufland Dienstleistung GmbH & Co. KG, Rötelstraße 35, 74172 Neckarsulm, DE	28.08.2023
Z20131312	1, 3, 5	Amelia d.o.o. za proizvodnju, promet i usluge, Zagorska 28, Bunjani, 10314 Križ, HR	30.08.2023
Z20131313	41	GRAD MAKARSKA, Obala kralja Tomislava 1, 21300 Makarska, HR	29.08.2023
Z20131316	16, 41, 44	UDRUGA LUDRUGA, Bistranska 5, 10000 Zagreb, HR	30.08.2023
Z20131317	9, 35, 37, 42	HANGAR 18 d.o.o. za računalne i srodne djelatnosti, trgovinu i usluge, Katarine Zrinski 28, 48000 Koprivnica, HR	30.08.2023
Z20131320	38	Fashion One Television LLC., 820 Meridian Ave, Suite 100, Miami Beach, FL 33139, US	03.09.2023
Z20131322	1, 3, 4, 6, 8, 9, 10, 11, 12, 14, 16, 18, 20, 21, 24, 25, 27, 28	Kaufland Dienstleistung GmbH & Co. KG, Rötelstraße 35, 74172 Neckarsulm, DE	03.09.2023
Z20131323	1, 3, 4, 6, 8, 9, 10, 11, 12, 14, 16, 18, 20, 21, 24, 25, 27, 28	Kaufland Dienstleistung GmbH & Co. KG, Rötelstraße 35, 74172 Neckarsulm, DE	03.09.2023
Z20131324	9, 16, 35, 38, 41	RTL Hrvatska d.o.o. za usluge, Krapinska 45, 10000 Zagreb, HR	02.09.2023
Z20131329	3, 5, 44	FOVEOLA USLUGE d.o.o., Dolac 1, 10000 Zagreb, HR	05.09.2023
Z20131331	5	Life Molecular Imaging Limited, Icen Centre, Warwick Technology Park, CV34 6DA Warwick, GB	06.09.2023
Z20131337	16, 35	Slobodna Dalmacija, izdavačka i tiskarska djelatnost dioničko društvo, Ulica hrvatske mornarice 4, 21000 Split, HR	06.09.2023
Z20131346	5	Elanco US Inc., 2500 Innovation Way, Greenfield, IN 46140, US	10.09.2023
Z20131348	35, 41, 42	Gordana Matković, Palinovečka 19d, 10000 Zagreb, HR	10.09.2023
Z20131349	30, 41, 43	UDRUGA KUHARA BISTRANSKOG KRAJA, Bistranska 98, Poljanica Bistranska, 10298 Donja Bistra, HR	10.09.2023
Z20131350	18, 24, 25	BOSNAEXPRES d.d., Usorska 21, Matuzići, 74203 Doboj Jug, BA	09.09.2023
Z20131354	18, 24, 25	Identum d.o.o., Vrhovo 1, 51000 Rijeka, HR	10.09.2023
Z20131380	35	Lidl Stiftung & Co. KG, Stiftsbergstr. 1, 74167 Neckarsulm, DE	16.09.2023
Z20131382	38	BINBIT MEXICO S.A. DE C.V., Río de la Plata #300 Oriente, Colonia del Valle, 66220 San Pedro Garza Garcia, Nuevo Leon, MX	17.09.2023
Z20131384	3	INSAKO d.o.o., Puževa 11, 10020 Zagreb, HR	17.09.2023
Z20131385	9, 42	KONČAR - INSTITUT ZA ELEKTROTEHNIKU d.d., Fallerovo šetaliste 22, 10000 Zagreb, HR	18.09.2023

Broj žiga (111)	Klasifikacijska oznaka razreda (511)	Ime i adresa nositelja žiga (732)	Datum prestanka vrijednosti žiga (580)
Z20131388	35, 44	Poliklinika Medikol, Voćarska 106, 10000 Zagreb, HR	18.09.2023
Z20131389	29, 30	MATIČNJAK SATIVA d.o.o., Pantovčak 192, 10000 Zagreb, HR	18.09.2023
Z20131390	34, 35	TDR d.o.o., Obala Vladimira Nazora 1, 52210 Rovinj, HR	17.09.2023
Z20131391	34, 35	TDR d.o.o., Obala Vladimira Nazora 1, 52210 Rovinj, HR	17.09.2023
Z20131392	16, 35	Slobodna Dalmacija, izdavačka i tiskarska djelatnost dioničko društvo, Ulica hrvatske mornarice 4, 21000 Split, HR	18.09.2023
Z20131395	29, 30	Ivica Micak, Šopčev prolaz 10, 49246 Marija Bistrica, HR	19.09.2023

Objava registracija industrijskih dizajna

(51) **LOC (14) Cl. 02-02**

(21) D20240021A

(54) **MAJICE**

(73) PRO IMMENSUS d.o.o., Zanatska 4, 52470 Umag, HR

(55)

(11) **D20240021-1**

(15) 15.04.2024

(22) 19.03.2024



(51) **LOC (14) Cl. 02-02**

(21) D20240021A

(54) **MAJICE**

(73) PRO IMMENSUS d.o.o., Zanatska 4, 52470 Umag, HR

(55)

(11) **D20240021-2**

(15) 15.04.2024

(22) 19.03.2024



(51) **LOC (14) Cl. 04-02**

(21) D20240001A

(54) **ČETKICA ZA JEZIK**

(72)(73) Katica Fiolić, Kurilovečka ul. 4, 10410 Velika Gorica, HR

(55)

(11) **D20240001**

(15) 15.04.2024

(22) 10.01.2024



(51) **LOC (14) Cl. 21-01**

(21) D20230117A

(54) **IGRE, UKLJUČUJUĆI I PEDAGOŠKE IGRE**

(73) CrossNet j.d.o.o., Bilogorska 2B, 31000 Osijek, HR

(72) Sanela Toša Ljubičić, Bilogorska 2B, 31000 Osijek, HR

(55)

(11) **D20230117**

(15) 16.04.2024

(22) 20.11.2023

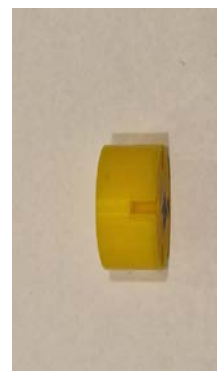

Kazalo brojeva industrijskih dizajna

Broj ind. dizajna (11)	LOC razred i podrazred (51)	Broj ind. dizajna (11)	LOC razred i podrazred (51)
D20230117	21-01	D20240021-2	02-02
D20240001	04-02		
D20240021-1	02-02		

Kazalo klasifikacijskih oznaka industrijskih dizajna

LOC razred i podrazred (51)	Broj ind. dizajna (11)	Nositelj industrijskog dizajna (73)
02-02	D20240021-1	PRO IMMENSUS d.o.o., Zanatska 4, 52470 Umag, HR
02-02	D20240021-2	PRO IMMENSUS d.o.o., Zanatska 4, 52470 Umag, HR
04-02	D20240001	Katica Fiolić, Kurilovečka ul. 4, 10410 Velika Gorica, HR
21-01	D20230117	CrossNet j.d.o.o., Bilogorska 2B, 31000 Osijek, HR

Kazalo nositelja industrijskih dizajna

Nositelj industrijskog dizajna (73)	LOC razred i podrazred (51)	Broj ind. dizajna (11)
CrossNet j.d.o.o., Bilogorska 2B, 31000 Osijek, HR	21-01	D20230117
Katica Fiolić, Kurilovečka ul. 4, 10410 Velika Gorica, HR	04-02	D20240001
PRO IMMENSUS d.o.o., Znanatska 4, 52470 Umag, HR	02-02	D20240021-1
PRO IMMENSUS d.o.o., Znanatska 4, 52470 Umag, HR	02-02	D20240021-2

Objava produženja vrijednosti registriranih industrijskih dizajna

Broj ind. dizajna	Ime(na) i adresa(e) nositelja industrijskog dizajna	Datum podnošenja zahtjeva za produženje vrijednosti industrijskog dizajna	Datum do kojeg vrijedi produženje vrijednosti industrijskog dizajna (18)
(11)	(73)		
D20040087-1	Darko Špelić, Divkovićevo 8, 52100 Pula, HR	20.03.2024	23.03.2029
D20040087-2	Darko Špelić, Divkovićevo 8, 52100 Pula, HR	20.03.2024	23.03.2029
D20040087-3	Darko Špelić, Divkovićevo 8, 52100 Pula, HR	20.03.2024	23.03.2029
D20040087-4	Darko Špelić, Divkovićevo 8, 52100 Pula, HR	20.03.2024	23.03.2029
D20040087-5	Darko Špelić, Divkovićevo 8, 52100 Pula, HR	20.03.2024	23.03.2029
D20040087-6	Darko Špelić, Divkovićevo 8, 52100 Pula, HR	20.03.2024	23.03.2029
D20040087-7	Darko Špelić, Divkovićevo 8, 52100 Pula, HR	20.03.2024	23.03.2029
D20040087-8	Darko Špelić, Divkovićevo 8, 52100 Pula, HR	20.03.2024	23.03.2029
D20090034	MARS, INCORPORATED, 6885 Elm Street, Mc Lean, VA 22101-3883, US	09.02.2024	17.02.2029
D20090247-1	MARS, INCORPORATED, 6885 Elm Street, Mc Lean, VA 22101-3883, US	09.02.2024	18.12.2029
D20090247-2	MARS, INCORPORATED, 6885 Elm Street, Mc Lean, VA 22101-3883, US	09.02.2024	18.12.2029
D20130191	Majk Lovreta, Kipara Meštrovića 18, 21300 Makarska, HR	31.07.2023	01.10.2028

Objava prestanka vrijednosti priznatih prava

Broj modela/uzorka ili ind. oblička (11)	Ime(na) i adresa(e) nositelja prava (73)	Datum prestanka vrijednosti (58)	Priznato pravo objavljeno u HGIV-u br.
D20180122	Željko Žic, Brtuni 13, 51216 Viškovo, HR	27.09.2023	1/2019
D20180124-2	Marinko Miletić, Anđela Nuića 1, 10040 Zagreb, HR	28.09.2023	25/2018
D20180131	Tomislav Ljubičić, Gospočak 47, 10000 Zagreb, HR	05.10.2023	24/2018
D20180132-1	C Design d.o.o., Ferde Livadića 4, 10000 Zagreb, HR	10.10.2023	23/2018
D20180132-2	C Design d.o.o., Ferde Livadića 4, 10000 Zagreb, HR	10.10.2023	23/2018

Informacije o objavama međunarodnih registracija industrijskog dizajna s učinkom u Republici Hrvatskoj

International Designs Bulletin
Bulletin 2023/44 (3. studenog 2023)

(11) **229762**
(15)
(22) 02.06.2023
(73) Volkswagen Aktiengesellschaft, Berliner Ring 2, 38440 Wolfsburg (DE)
(86) DE
(87) DE
(88) DE
(28) 10
(51) Cl. 26-06
(54) 1. Headlight for vehicles/Phare pour véhicules; 2. Headlight for vehicles/Phare pour véhicules; 3. Headlight for vehicles/Phare pour véhicules; 4. Headlight for vehicles/Phare pour véhicules; 5. Rear light for vehicles/Feu arrière pour véhicules; 6. Rear light for vehicles/Feu arrière pour véhicules; 7. Rear light for vehicles/Feu arrière pour véhicules; 8. Rear light for vehicles/Feu arrière pour véhicules; 9. Rear light for vehicles/Feu arrière pour véhicules; 10. Rear light for vehicles/Feu arrière pour véhicules

(11) **232636**
(15)
(22) 17.10.2023
(73) Volkswagen Aktiengesellschaft, Berliner Ring 2, 38440 Wolfsburg (DE)
(86) DE
(87) DE
(88) DE
(28) 6
(51) Cl. 12-16
(54) 1. Body part for vehicles/Partie de carrosserie pour véhicules; 2. Engine hood for vehicles/Capot de moteur pour véhicules; 3. Engine hood for vehicles/Capot de moteur pour véhicules; 4. Fender for vehicles/Aile pour véhicules; 5. Fender for vehicles/Aile pour véhicules; 6. Bumper for vehicles/Pare-chocs pour véhicules

Objava podataka iz Registra zastupnika u službenom glasilu Zavoda(Glasnik) u skladu s čl. 16 Zakona o zastupanju

Registarski broj ovlaštenog zastupnika: ZA20210203

Naziv tvrtke, sjedište/ podaci o fizičkoj osobi koja zadovoljava uvjete za zastupanje pred Zavodom:

**Odvjetnica Valentina Šokec
Ulica kneza Mutimira 1
10000 Zagreb
Hrvatska
tel: 091 737 0006
e-mail: valentina.sokec@mgg-law.eu**

**Datum upisa promjene u Registar patentnog zastupnika i zastupnika za žigove:
16/4/2024**

Objava podataka iz Registra zastupnika u službenom glasilu Zavoda (Glasnik) u skladu s čl. 16. Zakona o zastupanju

Registarski broj ovlaštenog zastupnika: ZA20230218

Naziv tvrtke, sjedište/ podaci o fizičkoj osobi koja zadovoljava uvjete za zastupanje pred Zavodom:

Odvetnica Martina Arapinac Radičević

Savski gaj IX. 2a

10 020 Zagreb

Hrvatska

tel: 095/8000-216

e-mail: martina@odvjetnica-arapinac-radicevic.com

Datum upisa promjene u Registar: 18.4.2024.