

HRVATSKI  
GLASNIK  
INTELEKTUALNOG  
VLASNIŠTVA

11/2024

24. 5. 2024.

## SADRŽAJ – PATENTI

Objava prijava patenata	1
Kazalo brojeva prijava patenata	2
Kazalo klasifikacijskih oznaka prijava patenata prema MKP	3
Kazalo podnositelja prijava patenata	4
Objava zahtjeva za priznanje patenata provedbom postupka potpunog ispitivanja prijava patenata	5
Objava prestanaka vrijednosti patenata/konsenzualnih patenata	6
Objava europskih patenata	7
Kazalo brojeva europskih patenata	17
Kazalo klasifikacijskih oznaka europskih patenata prema MKP	19
Kazalo nositelja europskih patenata	28
Objava upisa promjena u registru patenata	33
Objava prestanaka vrijednosti europskih patenata	35
Objava ispravaka podataka iz objavljenih europskih patenata	38
Objava proglašenja europskih patenata ništavim	39
Objava podataka iz zahtjeva za izdavanje svjedodžbe	40
Kazalo proizvoda za koje je podnesen zahtjev za izdavanje svjedodžbi	41
Kazalo podnositelja zahtjeva za izdavanje svjedodžbi	42
Objava prestanaka vrijednosti svjedodžbi	43
Objava uporabnih modela	44
Kazalo brojeva uporabnih modela	45
Kazalo klasifikacijskih oznaka uporabnih modela prema MKP	46
Kazalo nositelja uporabnih modela	47
Objava prestanaka vrijednosti uporabnih modela	48
Objava ispravaka podataka iz objavljenih uporabnih modela	49

## **SADRŽAJ - ŽIGOVI**

Objava prijava žigova	1
Kazalo brojeva prijava žigova	23
Kazalo klasifikacijskih oznaka prijava žigova	25
Kazalo podnositelja prijava žigova	27
Objava upisa promjena u Registru prijava žigova	28
Objava informacija o međunarodnim registracijama žigova za koje je zatražena zaštita u Republici Hrvatskoj	29
Objava žigova	33
Kazalo brojeva žigova	44
Kazalo klasifikacijskih oznaka žigova	46
Kazalo nositelja žigova	48
Objava upisa promjena u Registru žigova	49
Objava produženja vrijednosti registracija žigova	52
Objava prestanka vrijednosti žigova	55

## **SADRŽAJ – INDUSTRIJSKA OBLIČJA/INDUSTRIJSKI DIZAJN**

Objava registracija industrijskog dizajna	1
Kazalo brojeva industrijskih dizajna	5
Kazalo klasifikacijskih oznaka industrijskih dizajna	6
Kazalo nositelja industrijskih dizajna	7
Objava produženja vrijednosti registriranih industrijskih dizajna	8
Objava prestanka vrijednosti priznatih prava	9
Informacije o objavama međunarodnih registracija industrijskog dizajna s učinkom u Republici Hrvatskoj	10

# Objava prijava patenata

(51) MKP (10) [HR P20221384 A1](#)  
**B29C 51/42** (2006.01)  
**B29C 51/46** (2006.01)  
**G05B 19/02** (2006.01)

(21) P20221384A (22) 17.11.2022.  
 (43) 24.05.2024.

(54) **POSTUPAK RADA SUSTAVA ZA ODREĐIVANJE PARAMETARA UREĐAJA ZA GRIJANJE PLASTIČNIH PLOČA**  
 WORKING PROCESS OF THE SYSTEM FOR DETERMINING THE PARAMETERS OF PLASTIC SHEET HEATING DEVICE

(71) AMM d.o.o., Zalužje 22, 32100 Vinkovci, HR

(72) Josip Prgommet, Čikoševa 6, 10000 Zagreb, HR

(57) Predmetni izum otkriva postupak (300) rada sustava za određivanje parametara uređaja za grijanje plastičnih ploča (100). Postupak (300) rada sastoji se od identificiranja ulaznih parametara (3100), generiranja dvodimenzionalnog modela prostorne raspodjele snage grijača (3200), generiranja jednodimenzionalnog modela vremena trajanja grijanja (3300), određivanja skupa aktivnih grijača (3800), određivanja snage aktivnih grijača (3500), određivanja vremena trajanja grijanja za pojedini uzorak plastične ploče (3600) i prosljeđivanja skupa aktivnih grijača (3700), izračunatih vrijednosti snage aktivnih grijača i vremena trajanja grijanja (130).

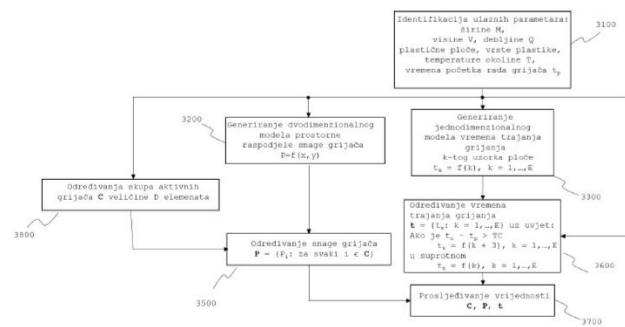

i upravljački oblak, modeliraju potrošnju niza kućanstava (20) vezanih za jednu ili više transformatorskih stanica (30) radi lokalnog optimiranja potrošnje.

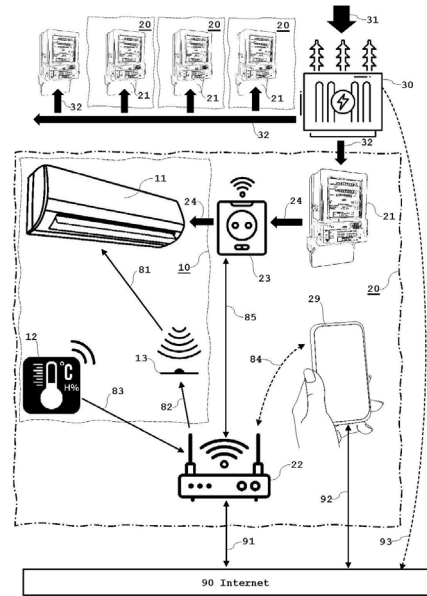

(51) MKP (10) [HR P20221398 A1](#)  
**F24F 11/46** (2018.01)  
**F24F 11/58** (2018.01)  
**G05B 15/02** (2006.01)  
**G06N 20/00** (2019.01)

(21) P20221398A (22) 22.11.2022.  
 (43) 24.05.2024.

(54) **SUSTAV ZA UPRAVLJANJE POTROŠNJOM ELEKTRIČNE ENERGIJE U KUĆANSTVIMA ZA VRIJEME POVEĆANE POTROŠNJE**  
 SYSTEM FOR CONTROLLING HOUSEHOLD ELECTRIC ENERGY CONSUMPTION DURING PEAK HOURS

(71) ISKON INTERNET d.d., Radnička cesta 21, 10000 Zagreb, HR

(72) Zvonimir Vrbanc, Kredarička ulica 1A, 10000 Zagreb, HR

Andrija Petrović, Hermanova ulica 40, 10000 Zagreb, HR

(74) Željko Bihar, Zagreb, HR

(57) Predmetni izum otkriva postupak rada sustava za upravljanje potrošnjom električne energije u prethodno odabranim kućanstvima (20), za vrijeme vremenskog perioda kada je radi opterećenja unutar proizvodno-distribucijskog sustava potrebno zadržati ukupnu potrošnju električne energije ispod definiranog limita sustava. U odabranim kućanstvima (20) smanjuje se potrošnja reduciranjem potrošnje električne energije klima uređaja (11) kojima se upravlja putem mnoštva centralnih jedinica (22), mrežno, od strane davatelja usluga. Jedinica (22) putem IC predajnika upravlja temperaturom klima uređaja (11), dok senzorska stanica (12) prati stvarno stanje u klimatiziranom prostoru (10), a upravljiva mjerna utičnica (23) stvarnu potrošnju klima uređaja (11) u tom prostoru (10). Postavljanje temperature za dani prostor (10) vrši se mobilnom aplikacijom na uređaju (29), koja je preko davatelja usluga, spregnuta povratno sa centralnom jedinicom (22). Oblak davatelja usluga



# Kazalo klasifikacijskih oznaka prijava patenata prema Međunarodnoj klasifikaciji patenata

MKP (51)	Broj prijave patenta (21)	Naziv izuma (54)
<b>B29C 51/42</b> (2006.01)	P20221384A	POSTUPAK RADA SUSTAVA ZA ODREĐIVANJE PARAMETARA UREĐAJA ZA GRIJANJE PLASTIČNIH PLOČA WORKING PROCESS OF THE SYSTEM FOR DETERMINING THE PARAMETERS OF PLASTIC SHEET HEATING DEVICE
<b>B29C 51/46</b> (2006.01)	P20221384A	POSTUPAK RADA SUSTAVA ZA ODREĐIVANJE PARAMETARA UREĐAJA ZA GRIJANJE PLASTIČNIH PLOČA WORKING PROCESS OF THE SYSTEM FOR DETERMINING THE PARAMETERS OF PLASTIC SHEET HEATING DEVICE
<b>F24F 11/46</b> (2018.01)	P20221398A	SUSTAV ZA UPRAVLJANJE POTROŠNJOM ELEKTRIČNE ENERGIJE U KUĆANSTVIMA ZA VRIJEME POVEĆANE POTROŠNJE SYSTEM FOR CONTROLLING HOUSEHOLD ELECTRIC ENERGY CONSUMPTION DURING PEAK HOURS
<b>F24F 11/58</b> (2018.01)	P20221398A	SUSTAV ZA UPRAVLJANJE POTROŠNJOM ELEKTRIČNE ENERGIJE U KUĆANSTVIMA ZA VRIJEME POVEĆANE POTROŠNJE SYSTEM FOR CONTROLLING HOUSEHOLD ELECTRIC ENERGY CONSUMPTION DURING PEAK HOURS
<b>G05B 15/02</b> (2006.01)	P20221398A	SUSTAV ZA UPRAVLJANJE POTROŠNJOM ELEKTRIČNE ENERGIJE U KUĆANSTVIMA ZA VRIJEME POVEĆANE POTROŠNJE SYSTEM FOR CONTROLLING HOUSEHOLD ELECTRIC ENERGY CONSUMPTION DURING PEAK HOURS
<b>G05B 19/02</b> (2006.01)	P20221384A	POSTUPAK RADA SUSTAVA ZA ODREĐIVANJE PARAMETARA UREĐAJA ZA GRIJANJE PLASTIČNIH PLOČA WORKING PROCESS OF THE SYSTEM FOR DETERMINING THE PARAMETERS OF PLASTIC SHEET HEATING DEVICE
<b>G06N 20/00</b> (2019.01)	P20221398A	SUSTAV ZA UPRAVLJANJE POTROŠNJOM ELEKTRIČNE ENERGIJE U KUĆANSTVIMA ZA VRIJEME POVEĆANE POTROŠNJE SYSTEM FOR CONTROLLING HOUSEHOLD ELECTRIC ENERGY CONSUMPTION DURING PEAK HOURS

# Kazalo podnositelja prijava patenata

Podnositelj prijave patenta (71)	MKP (51)	Broj prijave patenta (21)	Naziv izuma (54)
AMM d.o.o., HR	<b>B29C 51/42</b> (2006.01) <b>B29C 51/46</b> (2006.01) <b>G05B 19/02</b> (2006.01)	P20221384A	POSTUPAK RADA SUSTAVA ZA ODREĐIVANJE PARAMETARA UREĐAJA ZA GRIJANJE PLASTIČNIH PLOČA
ISKON INTERNET d.d., HR	<b>F24F 11/46</b> (2018.01) <b>F24F 11/58</b> (2018.01) <b>G05B 15/02</b> (2006.01) <b>G06N 20/00</b> (2019.01)	P20221398A	SUSTAV ZA UPRAVLJANJE POTROŠNJOM ELEKTRIČNE ENERGIJE U KUĆANSTVIMA ZA VRIJEME POVEĆANE POTROŠNJE

# Objava zahtjeva za priznanje patenata provedbom postupka potpunog ispitivanja prijava patenata

MKP (51)	Broj prijave patenta (21)	Datum podnošenja zahtjeva	Prijava objavljena u HGIV-u br.	Ime(na) podnositelja zahtjeva i prebivalište ili tvrtka i sjedište	Naziv izuma (54)
<b>A61K 8/14</b> (2006.01)	P20220570A	02.05.2024	23/2023	PROTEKO d.o.o., Franje Puškarića 18, 10250 Lučko, HR	FORMULACIJA FUNKCIONALNOG KOZMETIČKOG SASTOJKA NA BAZI RESVERATROLA, POSTUPAK NJEGOVE PRIPRAVE I UPOTREBA
<b>B65D 90/06</b> (2006.01)	P20220645A	09.05.2024	24/2023	LETINA INTECH d.o.o., Neumannova ulica 2, 40000 Čakovec, HR	SAMOSTOJEĆI TERMOIZOLIRANI SPREMNIK ZA ČUVANJE VINA I DRUGIH PREHRAMBENIH TEKUĆINA
<b>D06M 23/12</b> (2006.01)	P20221214A	06.05.2024	8/2024	OXYLUS d.o.o., Ulica Josipa Huttlera 19, 31000 Osijek, HR	SREDSTVO ZA SMANJENJE NEUGODNIH MIRISA ZNOJENJA I POSTUPAK PRIMJENE
<b>G06F 21/30</b> (2013.01)	P20220589A	02.05.2024	23/2023	Layer d.o.o., Vukovarska cesta 31, 31000 Osijek, HR	POSTUPAK RADA MODULARNE IoT KUTIJE S VERIFIKACIJOM PRIKLJUČENIH MODULA I PRIDRUŽENOG SUSTAVA MNOŠTVA IoT KUTIJA



# Objava prestanaka vrijednosti patenata/konsenzualnih patenata

Broj patenta	MKP	Datum prestanka vrijednosti patenta	Patent objavljen u HGIV-u br.	Naziv izuma
(11)	(51)			(54)
P20070153	<b>H04L 1/1829</b> (2023.01) <b>H04L 1/1812</b> (2023.01)	03.11.2023	1/2015	SUSTAV I METODA ZA SLANJE/PRIMANJE INFORMACIJE O SPOSOBNOSTI MEĐUMEMORIJE HIBRIDNOG AUTOMATSKOG ZAHTJEVA ZA PONOVNIM SLANJEM PAKETA U KOMUNIKACIJSKOM SUSTAVU SA ŠIROKOPOJASNIM PRISTUPOM
PK20140396	<b>B23Q 3/06</b> (2006.01) <b>B25B 5/00</b> (2006.01)	30.04.2024	9/2017	MONTAŽNO-DEMONTAŽNA STOLARSKA STEGA
P20151159	<b>C21D 1/25</b> (2006.01) <b>C21D 1/26</b> (2006.01) <b>C21D 9/52</b> (2006.01) <b>C21D 9/50</b> (2006.01) <b>C22C 38/40</b> (2006.01)	30.10.2023	13/2019	METALNE TRAKE I POSTUPAK NJIHOVE PROIZVODNJE
P20151160	<b>C22C 38/02</b> (2006.01) <b>C22C 38/04</b> (2006.01) <b>C22C 38/42</b> (2006.01) <b>C22C 38/50</b> (2006.01) <b>C22C 38/58</b> (2006.01) <b>C21D 9/52</b> (2006.01)	30.10.2023	3/2020	METALNE TRAKE I POSTUPAK NJIHOVE PROIZVODNJE
PK20171658	<b>C02F 9/00</b> (2023.01) <b>C02F 3/28</b> (2023.01) <b>C02F 11/04</b> (2006.01) <b>C02F 1/00</b> (2023.01) <b>C08L 97/02</b> (2006.01) <b>C05B 9/00</b> (2006.01) <b>C05B 11/00</b> (2006.01)	31.10.2023	13/2020	POSTUPAK I SUSTAV ZA TRETIRANJE, RECIKLIRANJE TRETIRANOG DIGESTATA I ZA DOBIVANJE SMJESE GNOJIVA IZ DIGESTATA DOBIVENOG ANAEROBNOM DIGESTIJOM BIOMASE U KOGENERACIJSKOM BIOPLINSKOM POSTROJENJU
PK20180557	<b>E01F 9/529</b> (2016.01)	24.10.2023	11/2020	ELEKTRO USPOJNIK PROMETA
PK20191903	<b>G10H 1/16</b> (2006.01) <b>H04R 3/04</b> (2006.01)	21.10.2023	18/2022	METODA I UREĐAJ ZA OBRADU AUDIO SIGNALA

# Objava europskih patenata

(51) MKP (10) [HR P20240337 T1](#)  
**A01C 5/06** (2006.01)  
**B60C 7/12** (2006.01)

(11) P20240337 (46) 24.05.2024.  
(21) P20240337T (22) 08.03.2024.

(96) [EP 15180073.7](#) 06.08.2015.  
(97) EP 2982229, 10.02.2016. 201606, Fr  
(97) EP 2982229, 27.12.2023. 202352, Fr

(31) 1457670 (32) 07.08.2014. (33) FR

(54) **POBOLJŠANI PNEUMATSKI POLJOPRIVREDNI ALAT**  
**AGRICULTURAL TOOL WITH IMPROVED PNEUMATICS**

(73) OTICO, 20 rue Gabriel Garnier - Les Prailions, 77650 Chalmaison, FR

(72) Olivier Phely, 86 rue Grande, 77520 Thénisy, FR  
Denis Piou, RN 6 Le Petit Villeblevin, 89340 Villeblevin, FR

(74) PETOŠEVIĆ d.o.o., Zagreb, HR

(51) MKP (10) [HR P20231602 T1](#)  
**A01K 61/95** (2017.01)

(11) P20231602 (46) 24.05.2024.  
(21) P20231602T (22) 07.12.2023.

(86) PCT/NO2020050032 11.02.2020.  
(96) [EP 20708216.5](#) 11.02.2020.  
(87) [WO2020167134](#), 20.08.2020.

(97) EP 3923709, 22.12.2021. 202151, En  
(97) EP 3923709, 01.11.2023. 202344, En

(31) 20190203 (32) 13.02.2019. (33) NO

(54) **SUSTAV ZA PROMATRANJE, KOJI SADRŽI JEDINICU ZA**  
**PROMATRANJE, URONJENU U KAVEZ ZA RIBE**  
**OBSERVATION SYSTEM COMPRISING A SUBMERGED**  
**OBSERVATION UNIT FOR A FISH TANK**

(73) Stingray Marine Solutions AS, Stålfjæra 5, 0975 Oslo, NO

(72) Esben Beck, P.O. Pedersen vei 10B, 1672 Kråkerøy, NO  
Geir Inge Rødseth, Hans Nordahls gate 48, 0481 Oslo, NO

(74) Hraste & Partneri odvjetničko društvo d.o.o., Zagreb, HR

(51) MKP (10) [HR P20240329 T1](#)  
**A47C 27/06** (2006.01)  
**A47C 27/04** (2006.01)  
**A47C 27/07** (2006.01)  
**B68G 9/00** (2006.01)

(11) P20240329 (46) 24.05.2024.  
(21) P20240329T (22) 05.03.2024.

(96) [EP 22201105.8](#) 11.06.2019.  
(97) EP 4137009, 22.02.2023. 202308, En  
(97) EP 4137009, 17.01.2024. 202403, En

(31) 201862684334 P (32) 13.06.2018. (33) US  
201916418041 21.05.2019. US

(62) 19818953.2 ; 11.06.2019.

(54) **POSTUPAK IZRADE RAZDIJELJENOG NEPREKIDNOG NIZA**  
**OPRUGA ZA UPOTREBU U UREĐAJU ZA SASTAVLJANJE**  
**METHOD OF MAKING A SECTIONED CONTINUOUS STRING OF**  
**SPRINGS FOR USE IN AN ASSEMBLER**

(73) L&P Property Management Company, 4095 Firestone Boulevard, South Gate, CA 90280, US

(72) Guido Eigenmann, Carthage, MO 64836, US  
Darrell A. Richmond, Carthage, MO 64836, US  
Bernhard Bauer, 9242 Oberuzwil, CH  
Urs Liechti, 9403 Goldach, CH  
Andreas Meier, 9325 Roggwil, CH

(74) PRODUCTA d.o.o., Zagreb, HR

(51) MKP (10) [HR P20240286 T1](#)  
**A47F 3/04** (2006.01)

(11) P20240286 (46) 24.05.2024.  
(21) P20240286T (22) 26.02.2024.

(86) PCT/EP2021052184 29.01.2021.  
(96) [EP 21702669.9](#) 29.01.2021.  
(87) [WO2021156156](#), 12.08.2021.

(97) EP 4099869, 14.12.2022. 202250, En  
(97) EP 4099869, 29.11.2023. 202348, En

(31) 202001463 (32) 03.02.2020. (33) GB

(54) **RASHLADNA VITRINA**  
**A REFRIGERATED DISPLAY CASE**

(73) Wirth Research Limited, Unit A11 Telford Road, OX26 4LD Bicester, Oxfordshire, GB

(72) Nicholas J.P. Wirth, Sholebroke Farmhouse Whittlebury, NN12 8TF Northamptonshire, GB

(74) PRODUCTA d.o.o., Zagreb, HR

(51) MKP (10) [HR P20240015 T1](#)  
**A61B 3/12** (2006.01)  
**A61B 3/125** (2006.01)  
**A61B 3/00** (2006.01)

(11) P20240015 (46) 24.05.2024.  
(21) P20240015T (22) 05.01.2024.

(96) [EP 16183029.4](#) 05.08.2016.  
(97) EP 3127475, 08.02.2017. 201706, En  
(97) EP 3127475, 18.10.2023. 202342, En

(31) 201562201243 P (32) 05.08.2015. (33) US

(54) **ŠIROKOKUTNI SUSTAV ZA SNIMANJE MREŽNICE**  
**WIDE-FIELD RETINAL IMAGING SYSTEM**

(73) Neolight LLC, 1475 N. Scottsdale Road, Suite 110, Scottsdale, AZ 85257, US

(72) Norbert A. Massie, Phoenix Technology Group, 6630 Owens Drive, Pleasanton, CA 94588, US  
Stephan Hoffmann, Phoenix Technology Group, 6630 Owens Drive, Pleasanton, CA 94588, US  
Jack Schmidt, Phoenix Technology Group, 6630 Owens Drive, Pleasanton, CA 94588, US  
Ned Nestorovic, Phoenix Technology Group, 6630 Owens Drive, Pleasanton, CA 94588, US

(74) Vukmir i suradnici odvjetničko društvo d.o.o., Zagreb, HR

(51) MKP (10) [HR P20231617 T1](#)  
**A61C 9/00** (2006.01)

(11) P20231617 (46) 24.05.2024.  
(21) P20231617T (22) 11.12.2023.

(86) PCT/GB2020050291 10.02.2020.  
(96) [EP 20705498.2](#) 10.02.2020.  
(87) [WO2020161503](#), 13.08.2020.

(97) EP 3897449, 27.10.2021. 202143, En  
(97) EP 3897449, 29.11.2023. 202348, En

(31) 201901770 (32) 08.02.2019. (33) GB

(54) **UREĐAJ ZA NAMJEŠTANJE KOMPRESIVNOG ŠTITNIKA ZA**  
**USTA**  
**COMPRESSIVE MOUTHGUARD FITTING DEVICE**

(73) Opro International Limited, 1 The Willows, Mark Road, Hemel Hempstead, HP2 7BN Hertfordshire, GB

(72) Andrew Honour, 58 St Leonards Road, HP6 6DR Chesham Bois Amerham Buckinghamshire, GB  
Anthony Lovat, 1 The Willows, Mark Road, HP2 7BN Hemel Hempstead Hertfordshire, GB

(74) ZMP IP d.o.o., Zagreb, HR

(51) MKP	(10)	<a href="#">HR P20240212 T1</a>	(72) Roger Bolsöy, Kolonivägen 16, 74144 Knivsta, SE
<b>A61F 13/15</b> (2006.01)			(74) Marin Karuza, Zagreb, HR
<b>A61F 13/532</b> (2006.01)			
<b>B32B 5/26</b> (2006.01)			
<b>A61F 13/539</b> (2006.01)			
<b>D04H 1/407</b> (2012.01)			
<b>B65D 65/40</b> (2006.01)			
<b>B32B 5/02</b> (2006.01)			
<b>B32B 5/08</b> (2006.01)			
<b>B32B 5/18</b> (2006.01)			
<b>B32B 5/24</b> (2006.01)			
<b>B32B 5/30</b> (2006.01)			
<b>B32B 7/08</b> (2019.01)			
<b>B32B 7/12</b> (2006.01)			
<b>B32B 27/14</b> (2006.01)			
<b>B32B 3/26</b> (2006.01)			
<b>B65H 54/02</b> (2006.01)			
<b>B65H 18/08</b> (2006.01)			
<b>A61F 13/53</b> (2006.01)			
(11) P20240212	(46)	24.05.2024.	
(21) P20240212T	(22)	13.02.2024.	
(86) PCT/US2011020187	05.01.2011.		
(96) <a href="#">EP 11732070.5</a>	05.01.2011.		
(87) <a href="#">WO2011084981</a> ,	14.07.2011.		
(97) EP 2521524,	14.11.2012.	201246, En	
(97) EP 2521524,	15.11.2023.	202346, En	
(31) 683234	(32) 06.01.2010.	(33) US	
(54) <b>ULTRATANKI LAMINAT, KOJI SADRŽI ČESTICE U GUSTIM PAKETIMA</b>			
ULTRA THIN LAMINATE WITH PARTICULATES IN DENSE PACKAGES			
(73) Eam Corporation, 2075 Sunset Boulevard, Jesup, GA 31548, US			
Johnson & Johnson Consumer Inc., 199 Grandview Avenue, Skillman, NJ 08558, US			
(72) Paul M. Ducker, 157 Baywood Circle, Brunswick, GA 31525, US			
Steven S. Harlen, 21 Birdie Drive, Jesup, GA 31546, US			
Ching-Yun Morris Yang, 9 Bridgewater Dr., Princeton Junction, NJ 08550, US			
(74) Hraste & Partneri odvjetničko društvo d.o.o., Zagreb, HR			
(51) MKP	(10)	<a href="#">HR P20240291 T1</a>	(51) MKP
<b>A61G 19/00</b> (2006.01)			(10) <a href="#">HR P20240319 T1</a>
<b>E04H 13/00</b> (2006.01)			<b>A61K 31/4439</b> (2006.01)
(11) P20240291	(46)	24.05.2024.	<b>A61K 31/345</b> (2006.01)
(21) P20240291T	(22)	27.02.2024.	<b>A01N 43/40</b> (2006.01)
(86) PCT/IB2019058521	07.10.2019.		<b>A61P 7/06</b> (2006.01)
(96) <a href="#">EP 19786674.2</a>	07.10.2019.		<b>A61P 43/00</b> (2006.01)
(87) <a href="#">WO2020089712</a> ,	07.05.2020.	, Fr	<b>A61K 31/44</b> (2006.01)
(97) EP 3873396,	08.09.2021.	202136, Fr	<b>A61K 31/4412</b> (2006.01)
(97) EP 3873396,	29.11.2023.	202348, Fr	<b>A61P 13/12</b> (2006.01)
(31) 1871343	(32) 31.10.2018.	(33) FR	(11) P20240319
(54) <b>POTPORNA NAPRAVA ZA LIJES I NADGROBNI SPOMENIK TE PRIPADAJUĆI LIJES</b>			(46)
SUPPORT DEVICE FOR COFFIN AND FUNERARY MONUMENT AND ASSOCIATED COFFIN			(21) P20240319T
(73)(72) Mansour Hasnaoui, 352 square Gabriel Péri, 59450 Sin le Noble, FR			(22)
(74) Tomislav Hadžija, Zagreb, HR			(86) PCT/US2014040889
			04.06.2014.
			(96) <a href="#">EP 14811317.8</a>
			04.06.2014.
			(87) <a href="#">WO2014200773</a> ,
			18.12.2014.
			(97) EP 3007695,
			20.04.2016.
			201616, En
			(97) EP 3007695,
			07.02.2024.
			202406, En
			(31) 201361834808 P
			(32) 13.06.2013.
			(33) US
			201361889478 P
			10.10.2013.
			US
			201361898885 P
			01.11.2013.
			US
			201361898890 P
			01.11.2013.
			US
			201361912185 P
			05.12.2013.
			US
			(54) <b>PRIPRAVCI I POSTUPCI ZA LIJEČENJE ANEMIJE</b>
			COMPOSITIONS AND METHODS FOR TREATING ANEMIA
			(73) Akebia Therapeutics, Inc., 245 First Street, Suite 1100, Cambridge, MA 02142, US
			(72) Robert Shalwitz, 2549 Bryden Road, Bexley, OH 43209, US
			Charlotte Hartman, 12927 Birkenstock Street, Carmel, IN 46032, US
			Akshay Buch, 8036 West Gate Park, West Chester, OH 45069, US
			Isaiah Shalwitz, 105 W. Hubbard Avenue, Columbus, OH 43215, US
			John Janusz, 7385 Desert Spring Court, West Chester, OH 45069, US
			Joseph Gardner, 4060 Boomer Road, Cincinnati, OH 45247, US
			(74) ZMP IP d.o.o., Zagreb, HR
(51) MKP	(10)	<a href="#">HR P20240285 T1</a>	(51) MKP
<b>A61K 31/496</b> (2006.01)			(10) <a href="#">HR P20240285 T1</a>
<b>A61K 31/551</b> (2006.01)			<b>A61K 31/496</b> (2006.01)
<b>A61K 9/00</b> (2006.01)			<b>A61K 31/551</b> (2006.01)
<b>A61P 25/00</b> (2006.01)			<b>A61K 9/00</b> (2006.01)
<b>A61P 25/18</b> (2006.01)			<b>A61P 25/00</b> (2006.01)
<b>A61P 25/24</b> (2006.01)			<b>A61P 25/18</b> (2006.01)
<b>A61P 25/24</b> (2006.01)			<b>A61P 25/24</b> (2006.01)
(11) P20240285	(46)	24.05.2024.	(11) P20240285
(21) P20240285T	(22)	26.02.2024.	(21) P20240285T
(96) <a href="#">EP 16185202.5</a>	19.03.2012.		(96) <a href="#">EP 16185202.5</a>
(97) EP 3156056,	19.04.2017.	201716, En	(97) EP 3156056,
(97) EP 3156056,	06.12.2023.	202349, En	(97) EP 3156056,
(31) 201161454008 P	(32) 18.03.2011.	(33) US	(31) 201161454008 P
(62) 12712189.5 ;	19.03.2012.		(62) 12712189.5 ;
(54) <b>FARMACEUTSKI PRIPRAVCI KOJI SADRŽE SORBITAN ESTERE</b>			(54) <b>FARMACEUTSKI PRIPRAVCI KOJI SADRŽE SORBITAN ESTERE</b>
PHARMACEUTICAL COMPOSITIONS COMPRISING SORBITAN ESTERS			PHARMACEUTICAL COMPOSITIONS COMPRISING SORBITAN ESTERS
(73) Alkermes Pharma Ireland Limited, Connaught House, 1 Burlington Road, Dublin 4, IE			(73) Alkermes Pharma Ireland Limited, Connaught House, 1 Burlington Road, Dublin 4, IE
(72) Magali B. Hickey, 852 Winter Street, Waltham, MA 02451, US			(72) Magali B. Hickey, 852 Winter Street, Waltham, MA 02451, US
Jason M. Perry, 852 Winter Street, Waltham, MA 02451, US			Jason M. Perry, 852 Winter Street, Waltham, MA 02451, US
Daniel R. Deaver, 852 Winter Street, Waltham, MA 02451, US			Daniel R. Deaver, 852 Winter Street, Waltham, MA 02451, US
Julius F. Remenar, 852 Winter Street, Waltham, MA 02451, US			Julius F. Remenar, 852 Winter Street, Waltham, MA 02451, US
Jennifer Vandiver, 852 Winter Street, Waltham, MA 02451, US			Jennifer Vandiver, 852 Winter Street, Waltham, MA 02451, US
(74) ZMP IP d.o.o., Zagreb, HR			(74) ZMP IP d.o.o., Zagreb, HR
(51) MKP	(10)	<a href="#">HR P20240314 T1</a>	(51) MKP
<b>A61K 31/198</b> (2006.01)			(10) <a href="#">HR P20240314 T1</a>
<b>A61K 31/277</b> (2006.01)			<b>A61K 36/28</b> (2006.01)
<b>A61K 9/06</b> (2006.01)			<b>A61K 33/00</b> (2006.01)
<b>A61K 47/38</b> (2006.01)			<b>A61P 35/00</b> (2006.01)
<b>A61P 25/16</b> (2006.01)			<b>A61K 9/00</b> (2006.01)
<b>A61P 25/28</b> (2006.01)			<b>G01N 33/574</b> (2006.01)
(11) P20240314	(46)	24.05.2024.	(11) P20240235
(21) P20240314T	(22)	01.03.2024.	(21) P20240235T
(96) <a href="#">EP 20200070.9</a>	04.09.2015.		(46)
(97) EP 3782617,	24.02.2021.	202108, En	(22)
(97) EP 3782617,	03.01.2024.	202401, En	(86) PCT/IB2019058298
(31) 1451034	(32) 04.09.2014.	(33) SE	30.09.2019.
1550344	24.03.2015.	SE	(96) <a href="#">EP 19795326.8</a>
(62) 15838800.9 ;	04.09.2015.		30.09.2019.
(54) <b>FARMACEUTSKE GEL KOMPOZICIJE KOJE SADRŽE LEVODOPU, KARBIDOPU I ENTAKAPON</b>			(87) <a href="#">WO2020070623</a> ,
PHARMACEUTICAL GEL COMPOSITIONS COMPRISING LEVODOPA, CARBIDOPA AND ENTACAPON			09.04.2020.
(73) LobSor Pharmaceuticals Aktiebolag, Kålsångsgränd 10 D, 753 19 Uppsala, SE			(97) EP 3860620,
			11.08.2021.
			202132, En
			(97) EP 3860620,
			06.12.2023.
			202349, En

- (31) 201800009063 (32) 01.10.2018. (33) IT  
(54) **FORMULACIJA KOJA SADRŽI OZONIZIRANO ULJE ZA LIJEČENJE TUMORA**  
FORMULATION COMPRISING OZONISED OIL IN THE TREATMENT OF A TUMOUR  
(73) O3 ZONE LIMITED, 35 Firs Avenue, N11 3NE London, GB  
(72) Giancarlo Carocci, Calle Cies 26, 41016 Sevilla, ES  
(74) Marin Karuza, Zagreb, HR

- (51) MKP (10) [HR P20231750 T1](#)  
**A61K 48/00** (2006.01)  
**C12N 15/86** (2006.01)  
**C12N 9/64** (2006.01)  
(11) P20231750 (46) 24.05.2024.  
(21) P20231750T (22) 29.12.2023.  
(86) PCT/US2020012131 03.01.2020.  
(96) [EP 20704633.5](#) 03.01.2020.  
(87) [WO2020142653](#), 09.07.2020., En  
(97) EP 3906066, 10.11.2021. 202145, En  
(97) EP 3906066, 01.11.2023. 202344, En  
(31) 201962788324 P (32) 04.01.2019. (33) US  
201962834830 P 16.04.2019. US  
(54) **KONSTRUKTI GENSKJE TERAPIJE ZA LIJEČENJE WILSONOVE BOLESTI**  
GENE THERAPY CONSTRUCTS FOR TREATING WILSON DISEASE  
(73) Ultragenyx Pharmaceutical Inc., 60 Leveroni Court, Novato, CA 94949, US  
(72) Christine Livingston, Novato, CA 94949, US  
Samuel Wadsworth, Novato, CA 94949, US  
(74) ZMP IP d.o.o., Zagreb, HR

- (51) MKP (10) [HR P20240328 T1](#)  
**A61K 8/26** (2006.01)  
**A61K 8/9794** (2017.01)  
**A61K 8/73** (2006.01)  
**A61K 8/9789** (2017.01)  
**A61K 8/02** (2006.01)  
(11) P20240328 (46) 24.05.2024.  
(21) P20240328T (22) 05.03.2024.  
(86) PCT/GB2016051103 21.04.2016.  
(96) [EP 16718873.9](#) 21.04.2016.  
(87) [WO2016170337](#), 27.10.2016.  
(97) EP 3285718, 28.02.2018. 201809, En  
(97) EP 3285718, 03.01.2024. 202401, En  
(31) 201506826 (32) 22.04.2015. (33) GB  
(54) **KRUTI KOZMETIČKI PRIPRAVAK KOJI SADRŽI ŠKROB, TINJAC I PRIRODNA BOJILA**  
SOLID COSMETIC COMPOSITION COMPRISING STARCH, MICA AND NATURAL COLOURANTS  
(73) Cosmetic Warriors Limited, 29 High Street Poole, BH15 1AB Dorset, GB  
(72) Mark Constantine, 24 Constitution Hill Road, BH14 0QB Poole Dorset, GB  
Margaret Joan Constantine, 24 Constitution Hill Road, BH14 0QD Poole Dorset, GB  
Helen Elizabeth Ambrosen, 29 High Street, BH15 1AB Poole, Dorset, GB  
Rowena Jacqueline Bird, 171 Mudeford, BH23 4AG Christchurch Dorset, GB  
(74) PRODUCTA d.o.o., Zagreb, HR

- (51) MKP (10) [HR P20240288 T1](#)  
**A61K 9/10** (2006.01)  
**A61P 11/00** (2006.01)  
**A61K 31/40** (2006.01)  
**A61K 31/519** (2006.01)  
**A61K 47/14** (2017.01)  
(11) P20240288 (46) 24.05.2024.  
(21) P20240288T (22) 26.02.2024.  
(86) PCT/GB2021050496 26.02.2021.  
(96) [EP 21709782.3](#) 26.02.2021.  
(87) [WO2021171034](#), 02.09.2021.  
(97) EP 4110292, 04.01.2023. 202301, En  
(97) EP 4110292, 10.01.2024. 202402, En  
(31) 202002786 (32) 27.02.2020. (33) GB  
(54) **TEKUĆI FARMACEUTSKI SASTAV KOJI SADRŽI ENSIFENTRIN I GLIKOPIROLAT**

- LIQUID PHARMACEUTICAL COMPOSITION COMPRISING ENSIFENTRINE AND GLYCOPYRROLATE  
(73) Verona Pharma PLC, One Central Square, CF10 1FS Cardiff, GB  
(72) Peter Lionel Spargo, Nash House, Beech Drive, Harbledown Park, Harbledown, CT2 8NR Canterbury Kent, GB  
Phillip Andrew Haywood, Goldings Silver Street, Anstey Buntingford, SG9 0DH Hertfordshire, GB  
Edward James French, 28 Norman Road, CT1 3LX Canterbury Kent, GB  
(74) Tomislav Hadžija, Zagreb, HR

- (51) MKP (10) [HR P20240289 T1](#)  
**A61K 9/107** (2006.01)  
**A61K 9/113** (2006.01)  
**A61K 33/00** (2006.01)  
**A01N 25/04** (2006.01)  
**A61K 8/06** (2006.01)  
**A61K 8/25** (2006.01)  
**A61K 8/90** (2006.01)  
**A61Q 19/00** (2006.01)  
**A61K 45/06** (2006.01)  
**C05C 3/00** (2006.01)  
**C05D 3/00** (2006.01)  
**C05D 5/00** (2006.01)  
**C05G 3/00** (2020.01)  
**C05D 9/02** (2006.01)  
**C05G 5/27** (2020.01)  
(11) P20240289 (46) 24.05.2024.  
(21) P20240289T (22) 26.02.2024.  
(96) [EP 16187918.4](#) 08.09.2016.  
(97) EP 3141244, 15.03.2017. 201711, En  
(97) EP 3141244, 29.11.2023. 202348, En  
(31) 1041500 (32) 09.09.2015. (33) NL  
(54) **EMULZIJE KOJE SADRŽE SILICIJSKU KISELINU**  
EMULSIONS COMPRISING SILICIC ACID  
(73) Cindro Holding BV, Dorpsweg 96a, 1676 GG Twisk, NL  
(72) Thomas Hendrik Johannes Verburg, 1676 GG Twisk, NL  
(74) Danija Budimir, Zagreb, HR

- (51) MKP (10) [HR P20240081 T1](#)  
**A61K 9/20** (2006.01)  
**A61K 9/50** (2006.01)  
**A61K 31/137** (2006.01)  
**A61P 25/00** (2006.01)  
**A61P 25/04** (2006.01)  
(11) P20240081 (46) 24.05.2024.  
(21) P20240081T (22) 16.01.2024.  
(96) [EP 20160419.6](#) 02.03.2020.  
(97) EP 3875077, 08.09.2021. 202136, En  
(97) EP 3875077, 13.12.2023. 202350, En  
(54) **OBLIK DOZIRANJA KOJI PRUŽA PRODLJENO OSLOBADANJE SOLI TAPENTADOL-FOSFORNE KISELINE**  
DOSAGE FORM PROVIDING PROLONGED RELEASE OF TAPENTADOL PHOSPHORIC ACID SALT  
(73) Grünenthal GmbH, Zieglerstrasse 6, 52078 Aachen, DE  
(72) Ulrike Bertram, Schönratherstrasse 82, 52066 Aachen, DE  
Ulrich Reinhold, I. Rote-Haag Weg 44a, 52076 Aachen, DE  
Christian Grosse, Grünenthalerstr. 42, 52072 Aachen, DE  
Carmen Hartmann, Zum Dammfelde 9a, 50859 Köln, DE  
(74) ZMP IP d.o.o., Zagreb, HR

- (51) MKP (10) [HR P20240347 T1](#)  
**A61K 9/20** (2006.01)  
**A61K 31/137** (2006.01)  
(11) P20240347 (46) 24.05.2024.  
(21) P20240347T (22) 11.03.2024.  
(86) PCT/EP2020025139 20.03.2020.  
(96) [EP 20721145.9](#) 20.03.2020.  
(87) [WO2020192969](#), 01.10.2020.  
(97) EP 3941443, 26.01.2022. 202204, En  
(97) EP 3941443, 13.12.2023. 202350, En  
(31) 20190100138 (32) 22.03.2019. (33) GR  
(54) **SASTAV S PRODLJENIM OTPUŠTANJEM KOJI SADRŽI TAPENTADOL OKSALAT I POSTUPAK NJEGOVE PRIPREME**  
SUSTAINED RELEASE COMPOSITION COMPRISING TAPENTADOL OXALATE AND METHOD OF PREPARATION THEREOF  
(73) Pharmathen S.A., 6, Dervenakion Str., 15351 Pallini Attikis, GR

- (72) Evangelos Karavas, 6, Dervenakion Str., 15351 Pallini Attikis, GR  
Efhymios Koutris, 6 Dervenakion Str., 153 51 Pallini Attikis, GR  
Vasiliki Samara, 6 Dervenakion Str., 15351 Pallini Attikis, GR  
Ioanna Koutri, 6 Dervenakion Str., 15351 Pallini Attikis, GR  
Anastasia Kalaskani, 6 Dervenakion Str., 15351 Pallini Attikis, GR  
Christina Kiziridi, 6, Dervenakion Str., 153 51 Pallini Attikis, GR  
Andreas Kakouris, 6 Dervenakion Str., 15351 Pallini Attikis, GR
- (74) Tomislav Hadžija, Zagreb, HR

(51) MKP (10) [HR P20240349 T1](#)  
**A61K 9/20** (2006.01)  
**A61K 31/137** (2006.01)  
**A61K 9/14** (2006.01)  
**A61K 9/16** (2006.01)

(11) P20240349 (46) 24.05.2024.  
(21) P20240349T (22) 11.03.2024.

(86) PCT/EP2020025140 23.03.2020.

(96) [EP 20271146.7](#) 23.03.2020.

(87) [WO2020192970](#), 01.10.2020.

(97) EP 3946276, 09.02.2022. 202206, En

(97) EP 3946276, 13.12.2023. 202350, En

(31) 20190100148 (32) 26.03.2019. (33) GR

(54) **PRIPRAVAK ZA PRODULJENO OTPUŠTANJE KOJI SADRŽI  
TAPENTADOL I POSTUPAK NJEGOVE PRIPREME  
SUSTAINED RELEASE COMPOSITION COMPRISING  
TAPENTADOL AND METHOD OF PREPARATION THEREOF**

(73) Pharmathen S.A., 6, Dervenakion Str., 15351 Pallini Attikis, GR

(72) Evangelos Karavas, 6, Dervenakion Str., 15351 Pallini Attikis, GR  
Efhymios Koutris, 6 Dervenakion Str., 153 51 Pallini Attikis, GR  
Vasiliki Samara, 6 Dervenakion Str., 15351 Pallini Attikis, GR  
Ioanna Koutri, 6 Dervenakion Str., 15351 Pallini Attikis, GR  
Anastasia Kalaskani, 6 Dervenakion Str., 15351 Pallini Attikis, GR  
Andreas Kakouris, 6 Dervenakion Str., 15351 Pallini Attikis, GR  
Rumit Rajivbhai Shah, 6, Dervenakion Str., 153 51 Pallini Attikis, GR

(74) Tomislav Hadžija, Zagreb, HR

(51) MKP (10) [HR P20240284 T1](#)  
**A61K 9/50** (2006.01)  
**A61K 31/4402** (2006.01)  
**A61K 31/4415** (2006.01)  
**A61K 9/48** (2006.01)

(11) P20240284 (46) 24.05.2024.  
(21) P20240284T (22) 26.02.2024.

(86) PCT/EP2021057555 24.03.2021.

(96) [EP 21712892.5](#) 24.03.2021.

(87) [WO2021191268](#), 30.09.2021.

(97) EP 4125825, 08.02.2023. 202306, En

(97) EP 4125825, 31.01.2024. 202405, En

(31) 20382227 (32) 25.03.2020. (33) EP

(54) **VIŠEJEDINIČNI ORALNI OBLIK DOZIRANJA DOKSILAMIN-  
SUKCINATA I PIRIDOKSIN- HIDROKLORIDA S MODIFICIRANIM  
OTPUŠTANJEM I POSTUPAK NJEGOVE PRIPRAVE  
A MODIFIED RELEASE MULTIPLE UNIT ORAL DOSAGE FORM  
OF DOXYLAMINE SUCCINATE AND PYRIDOXINE  
HYDROCHLORIDE AND A PROCESS FOR ITS PREPARATION**

(73) Italfarmaco SpA, Viale Fulvio Testi 330, 20126 Milano, IT

(72) Marc Saura i Valls, Avinguda Pompeu Fabra nº 2, 4º, A, 08024  
Barcelona, ES  
Joaquín Nebot Troyano, Avinguda Barcelona 141 3er 4a, 08750  
Molins De Rei, ES  
Ramon M. Roca i Juanes, C. Rector Triadó, 94 5é1ª, 08014  
Barcelona, ES  
Adrià Maldonado Villegas, C. Joaquim Sagnier 17 pis 2 porta 1,  
08470 Sant Celoni, ES  
Giuseppe Colombo, Strada Vicinale Di San Carlo, 10, 20831  
Seregno, IT

(74) ZMP IP d.o.o., Zagreb, HR

(51) MKP (10) [HR P20240346 T1](#)  
**A61P 17/00** (2006.01)  
**A61P 29/00** (2006.01)  
**A61P 37/00** (2006.01)  
**C07D 451/14** (2006.01)  
**A61K 31/439** (2006.01)

(11) P20240346 (46) 24.05.2024.  
(21) P20240346T (22) 11.03.2024.

(86) PCT/US2020029465 23.04.2020.

(96) [EP 20726591.9](#) 23.04.2020.

(87) [WO2020219639](#), 29.10.2020.

(97) EP 3958969, 02.03.2022. 202209, En

(97) EP 3958969, 10.01.2024. 202402, En

(31) 201962837829 P (32) 24.04.2019. (33) US

(54) **ESTERSKI I KARBONATNI SPOJEVI PIRIMIDINA KAO  
INHIBITORI JAK-KINAZE  
ESTER AND CARBONATE PYRIMIDINE COMPOUNDS AS JAK  
KINASE INHIBITORS**

(73) Theravance Biopharma R&D IP, LLC, 901 Gateway Boulevard,  
South San Francisco, CA 94080, US

(72) Philip A. Gerken, 901 Gateway Blvd., South San Francisco, CA  
94080, US  
Jianhua Chao, 901 Gateway Blvd., South San Francisco, CA  
94080, US  
Daniel D. Long, 901 Gateway Blvd., South San Francisco, CA  
94080, US

(74) Hraste & Partneri odvjetničko društvo d.o.o., Zagreb, HR

(51) MKP (10) [HR P20240341 T1](#)  
**B08B 7/00** (2006.01)  
**B08B 9/08** (2006.01)  
**B08B 9/043** (2006.01)  
**F27D 25/00** (2010.01)  
**F28G 7/00** (2006.01)  
**F22B 37/48** (2006.01)  
**F16L 11/15** (2006.01)  
**F16L 11/16** (2006.01)  
**F16L 11/20** (2006.01)

(11) P20240341 (46) 24.05.2024.

(21) P20240341T (22) 11.03.2024.

(86) PCT/EP2018063618 24.05.2018.

(96) [EP 18725854.6](#) 24.05.2018.

(87) [WO2018215582](#), 29.11.2018.

(97) EP 3630379, 08.04.2020. 202015, De

(97) EP 3630379, 03.01.2024. 202401, De

(31) 6822017 (32) 24.05.2017. (33) CH

(54) **UREĐAJ I POSTUPAK ČIŠĆENJA UNUTRAŠNOSTI  
SPREMNIKA I OBJEKATA  
METHOD AND DEVICE FOR CLEANING INTERIORS OF  
CONTAINERS AND FACILITIES**

(73) Bang & Clean GmbH, Bünzweg 15, 5504 Othmarsingen, CH

(72) Markus Bürgin, Buchslistrasse 5, 5453 Remetschwil, CH

(74) KORPER I PARTNERI odvjetničko društvo d.o.o., Zagreb, HR

(51) MKP (10) [HR P20240198 T1](#)  
**B26D 5/00** (2006.01)  
**B26F 1/38** (2006.01)

(11) P20240198 (46) 24.05.2024.

(21) P20240198T (22) 08.02.2024.

(86) PCT/FR2021050499 23.03.2021.

(96) [EP 21716809.5](#) 23.03.2021.

(87) [WO2021198586](#), 07.10.2021.

(97) EP 4093584, 30.11.2022. 202248, Fr

(97) EP 4093584, 29.11.2023. 202348, Fr

(31) 2003227 (32) 31.03.2020. (33) FR

(54) **POSTUPAK ZA ODREĐIVANJE KOMPONENTI TORZORA  
MEHANIČKIH DJELOVANJA NA TOČKI VOĐENJA REZNE  
OŠTRICE STROJA ZA REZANJE  
METHOD FOR DETERMINING COMPONENTS OF A  
MECHANICAL ACTION TORSOR AT THE GUIDING POINT OF A  
CUTTING BLADE FOR A CUTTING MACHINE**

(73) Lectra, 16 18 Rue Chalgrin, 75016 Paris, FR

AMVALOR, 151 boulevard de l'Hôpital, 75013 Paris, FR

UNIVERSITE DE BORDEAUX, 35, Place Pey Berland, 33000

Bordeaux, FR

Institut Polytechnique de Bordeaux, 1, rue du Docteur Albert

Schweitzer, 33400 Talence, FR

Centre national de la recherche scientifique, 3 rue Michel Ange,

75016 Paris, FR

Ecole Nationale Supérieure d'Arts et Métiers (ENSAM), 151

boulevard de l'Hôpital, 75013 Paris, FR

(72) Didier Chabirand-Garconnet, 117, avenue du Maréchal de Lattre de

Tassigny, 33610 Cestas, FR

Olivier Cahuc, 34, allée des Pimprenelles, 33610 Canejan, FR

Quentin Cosson-Coche, 16, lot Val de Tambourin, 33490 Le Pian

sur Garonne, FR

Philippe Darnis, 30, allée des Bruyères, 33125 Louchats, FR

Raynald Laheurte, I2M Site IUT Bordeaux 15, rue Naudet CS

10207, 33175 Gradignan, FR

Denis Teissandier, 5, chemin du 20 Août 1949, 33610 Canéjan, FR

(74) ZMP IP d.o.o., Zagreb, HR

(51) MKP (10) [HR P20240292 T1](#)

- B31B 70/04** (2017.01)  
**B31B 70/10** (2017.01)  
**B31B 70/26** (2017.01)  
**B31B 70/36** (2017.01)  
**B31B 155/00** (2017.01)  
**B31B 160/20** (2017.01)  
**B31B 70/00** (2017.01)
- (11) P20240292 (46) 24.05.2024.  
(21) P20240292T (22) 27.02.2024.
- (86) PCT/IB2019056318 24.07.2019.  
(96) [EP 19758513.6](#) 24.07.2019.  
(87) [WO2020049376](#), 12.03.2020., En  
(97) EP 3847010, 14.07.2021. 202128, En  
(97) EP 3847010, 29.11.2023. 202348, En  
(31) 201800008310 (32) 03.09.2018. (33) IT
- (54) **APARAT I POSTUPAK ZA FORMIRANJE VREĆICA SA UMETKOM ZA OJAČANJE**  
APPARATUS AND METHOD FOR FORMING BAGS WITH A REINFORCEMENT INSERT
- (73) Lineapack Chinello S.r.l., Via S. Giovanni, 13, 35010 Carmignano di Brenta (PD), IT
- (72) Damiano Chinello, Via 4 Novembre, 8, 35010 Carmignano di Brenta (PD), IT  
Tiziano Chinello, Via 4 Novembre, 10/B, 35010 Carmignano di Brenta (PD), IT  
Michele Chinello, Via Primo Maggio, 4/A, 35010 Carmignano di Brenta (PD), IT  
Pierluigi Chinello, Via Primo Maggio, 4/B, 35010 Carmignano di Brenta (PD), IT
- (74) Marin Karuza, Zagreb, HR

(51) MKP (10) [HR P20240325 T1](#)

- B62D 1/28** (2006.01)  
**B62D 65/18** (2006.01)  
**G05D 1/242** (2024.01)  
**G05D 1/247** (2024.01)
- (11) P20240325 (46) 24.05.2024.  
(21) P20240325T (22) 04.03.2024.
- (86) PCT/EP2020062123 30.04.2020.  
(96) [EP 20723838.7](#) 30.04.2020.  
(87) [WO2020259899](#), 30.12.2020.  
(97) EP 3990997, 04.05.2022. 202218, De  
(97) EP 3990997, 06.12.2023. 202349, De  
(31) 102019117036 (32) 25.06.2019. (33) DE
- (54) **TRANSPORTNA KOLICA KOJA SE SLOBODNO KREĆU I TRANSPORTNI SUSTAV ZA TRANSPORT I OBRADU RADNIH PREDMETA**  
FREE-MOVING TRANSPORT CARRIAGE AND CONVEYING SYSTEM FOR CONVEYING AND TREATMENT SYSTEM FOR TREATING WORKPIECES
- (73) Eisenmann GmbH, Tübinger Straße 81, 71032 Böblingen, DE
- (72) Herbert Schulze, Schillerstr. 14, 71134 Aidlingen, DE
- (74) Tomislav Hadžija, Zagreb, HR

(51) MKP (10) [HR P20240103 T1](#)

- C05C 9/00** (2006.01)  
**C05G 3/90** (2020.01)  
**C05G 5/20** (2020.01)  
**C05G 5/30** (2020.01)
- (11) P20240103 (46) 24.05.2024.  
(21) P20240103T (22) 19.01.2024.
- (96) [EP 20000019.8](#) 15.01.2020.  
(97) EP 3851426, 21.07.2021. 202129, En  
(97) EP 3851426, 25.10.2023. 202343, En
- (54) **TEKUĆI PRIPRAVCI KOJI SADRŽE N-(N-BUTIL)TIOFOSFORNI TRIAMID (NBPT) I NJIHOVA UPOTREBA KAO DODATKA GNOJIVIMA KOJA SADRŽE AMIDNI DUŠIK**  
LIQUID COMPOSITIONS CONTAINING N-(N-BUTYL)THIOPHOSPHORIC TRIAMIDE (NBPT) AND THEIR USE AS AN ADDITIVE TO FERTILISERS CONTAINING AMIDE NITROGEN
- (73) Grupa Azoty S.A., Kwiatkowskiego 8, 33-101 Tarnow, PL  
Grupa Azoty Zakłady Azotowe Chorzów Spółka Akcyjna, ul. Narutowicza 15, 41-503 Chorzów, PL
- (72) Katarzyna Lubierda-Durnas, 33-100 Tarnów, PL

Karolina Jasiak-Malota, 42-470 Siewierz, PL  
Jan Socha, Ul. Adwentowicza 13, 33-100 Tarnów, PL  
Anna Cierpich, Ul. Szklana 8b, 33-100 Tarnów, PL  
Danuta Stachów-Piwowska, Ul. Ks. Indyka 13/1, 33-100 Tarnów, PL  
Monika Poreba, 33-100 Tarnów, PL

(74) Tomislav Hadžija, Zagreb, HR

(51) MKP (10) [HR P20240322 T1](#)

- C05F 17/914** (2020.01)  
**C05F 17/936** (2020.01)  
**C05F 17/921** (2020.01)  
**C05F 17/964** (2020.01)
- (11) P20240322 (46) 24.05.2024.  
(21) P20240322T (22) 04.03.2024.
- (86) PCT/EP2018069794 20.07.2018.  
(96) [EP 18745557.1](#) 20.07.2018.  
(87) [WO2019016379](#), 24.01.2019.  
(97) EP 3642174, 29.04.2020. 202018, De  
(97) EP 3642174, 14.02.2024. 202407, De  
(31) 202017104385 U (32) 21.07.2017. (33) DE
- (54) **PRIJENOSNI SPREMNIK ZA KOMPOSTIRANJE, MODULARNO POSTROJENJE ZA KOMPOSTIRANJE I POSTUPAK KOMPOSTIRANJA**  
TRANSPORTABLE COMPOSTING CONTAINER, MODULAR COMPOSTING FACILITY AND COMPOSTING METHOD
- (73) Big Dutchman International GmbH, Auf der Lage 2, 49377 Vechta, DE
- (72) Lukas Kroeger, Am Riedenbach 12, 49439 Steinfeld-Mühlen, DE  
Ludger Themann, Im Kühl 6b, 49377 Vechta, DE
- (74) Vukmir i suradnici odvjetničko društvo d.o.o., Zagreb, HR

(51) MKP (10) [HR P20240255 T1](#)

- C07C 211/35** (2006.01)  
**A61K 31/135** (2006.01)  
**A61P 25/24** (2006.01)  
**C07C 65/11** (2006.01)
- (11) P20240255 (46) 24.05.2024.  
(21) P20240255T (22) 20.02.2024.
- (86) PCT/CN2020071404 10.01.2020.  
(96) [EP 20739053.5](#) 10.01.2020.  
(87) [WO2020143762](#), 16.07.2020.  
(97) EP 3908570, 17.11.2021. 202146, En  
(97) EP 3908570, 13.12.2023. 202350, En  
(31) 201962791058 P (32) 11.01.2019. (33) US  
201962871763 P 09.07.2019. US
- (54) **KETAMIN PAMOAT I NJEGOVA UPORABA**  
KETAMINE PAMOATE AND USE THEREOF
- (73) Alar Pharmaceuticals Inc., Rm. 312, 3F., No. 19, Keyuan Rd, Xitun Dist, 40763 Taichung City, Taiwan, TW
- (72) Tong-Ho Lin, Rm. 312, 3F., No. 19, Keyuan Rd., Xitun Dist., 40763 Taichung City, Taiwan, CN  
Yung-Shun Wen, Rm. 312, 3F., No. 19, Keyuan Rd., Xitun Dist., 40763 Taichung City, Taiwan, CN  
Chia-Hsien Chen, Rm. 312, 3F., No. 19, Keyuan Rd., Xitun Dist., 40763 Taichung City, Taiwan, CN  
Wei-Ju Chang, Rm. 312, 3F., No. 19, Keyuan Rd., Xitun Dist., 40763 Taichung City, Taiwan, CN
- (74) ZMP IP d.o.o., Zagreb, HR

(51) MKP (10) [HR P20240343 T1](#)

- C07D 305/06** (2006.01)
- (11) P20240343 (46) 24.05.2024.  
(21) P20240343T (22) 11.03.2024.
- (86) PCT/US2020063546 07.12.2020.  
(96) [EP 20829133.6](#) 07.12.2020.  
(87) [WO2021118906](#), 17.06.2021.  
(97) EP 4073051, 19.10.2022. 202242, En  
(97) EP 4073051, 07.02.2024. 202406, En  
(31) 201962946146 P (32) 10.12.2019. (33) US
- (54) **POSTUPAK I MEDUPRODUKT U PRIPRAVI OKSETAN-2-ILMETANAMINA**  
PROCESS AND INTERMEDIATE FOR THE PREPARATION OF OXETAN-2-YLMETHANAMINE
- (73) Eli Lilly and Company, Lilly Corporate Center, Indianapolis, IN 46285, US
- (72) Kevin Paul Cole, c/o Eli Lilly and Company, P.O. Box 6288, Indianapolis, IN 46206-6288, US

(74)	Hraste & Partneri odvjetničko društvo d.o.o., Zagreb, HR				
<hr/>					
(51)	MKP	(10)	<a href="#">HR P20240300 T1</a>		
	<b>C07D 471/04</b> (2006.01)				
	<b>C07D 487/00</b> (2006.01)				
	<b>A61K 31/437</b> (2006.01)				
	<b>A61P 19/02</b> (2006.01)				
(11)	P20240300	(46)		24.05.2024.	
(21)	P20240300T	(22)		27.02.2024.	
(86)	PCT/CN2019102209			23.08.2019.	
(96)	<a href="#">EP 19852944.8</a>			23.08.2019.	
(87)	<a href="#">WO2020038457</a>			27.02.2020.	
(97)	EP 3842431, 30.06.2021.			202126, En	
(97)	EP 3842431, 27.12.2023.			202352, En	
(31)	201810968207	(32)		23.08.2018.	(33) CN
(54)	<b>SPOJ [1,2,4]TRIAZOLO[1,5-A]PIRIDINA KAO INHIBITOR JAK I NJEGOVA PRIMJENA</b> [1,2,4]TRIAZOLO[1,5-A]PYRIDINE COMPOUND AS JAK INHIBITOR AND APPLICATION THEREOF				
(73)	Zhuhai United Laboratories Co., Ltd., No.2428, Anji Road, Sanzao Town, Jinwan District, 519040 Zhuhai, Guangdong, CN				
(72)	Weiwei Mao, 288 Futezhong Road, Pudong New Area, 200131 Shanghai, CN Wenyuan Qian, 288 Futezhong Road, Pudong New Area, 200131 Shanghai, CN Xuejian Zheng, 288 Futezhong Road, Pudong New Area, 200131 Shanghai, CN Guoping Hu, 288 Futezhong Road, Pudong New Area, 200131 Shanghai, CN Changqing Wei, 288 Futezhong Road, Pudong New Area, 200131 Shanghai, CN Jian Li, 288 Futezhong Road, Pudong New Area, 200131 Shanghai, CN Shuhui Chen, 288 Futezhong Road, Pudong New Area, 200131 Shanghai, CN				
(74)	ZMP IP d.o.o., Zagreb, HR				
<hr/>					
(51)	MKP	(10)	<a href="#">HR P20240252 T1</a>		
	<b>C07D 487/04</b> (2006.01)				
	<b>C07D 471/02</b> (2006.01)				
	<b>C07D 471/04</b> (2006.01)				
	<b>A61K 31/395</b> (2006.01)				
	<b>A61K 31/435</b> (2006.01)				
	<b>A61K 31/4353</b> (2006.01)				
	<b>A61K 31/437</b> (2006.01)				
	<b>A61K 31/495</b> (2006.01)				
	<b>A61K 31/4985</b> (2006.01)				
	<b>A61P 25/28</b> (2006.01)				
	<b>A61P 35/00</b> (2006.01)				
(11)	P20240252	(46)		24.05.2024.	
(21)	P20240252T	(22)		20.02.2024.	
(86)	PCT/US2019049419			04.09.2019.	
(96)	<a href="#">EP 19858443.5</a>			04.09.2019.	
(87)	<a href="#">WO2020051169</a>			12.03.2020.	
(97)	EP 3847175, 14.07.2021.			202128, En	
(97)	EP 3847175, 07.02.2024.			202406, En	
(31)	201862727321 P	(32)		05.09.2018.	(33) US
	201862727328 P			05.09.2018.	US
	201862727339 P			05.09.2018.	US
	201862746928 P			17.10.2018.	US
(54)	<b>KRISTALNI OBLICI INHIBITORA FOSFOINOZITID 3 KINAZE (PI3K)</b> CRYSTALLINE FORMS OF A PHOSPHOINOSITIDE 3-KINASE (PI3K) INHIBITOR				
(73)	Incyte Corporation, 1801 Augustine Cut-off, Wilmington, DE 19803, US				
(72)	Brent Douty, 1801 Augustine Cut-Off, Wilmington, DE 19803, US David M. Burns, 1801 Augustine Cut-Off, Wilmington, DE 19803, US Andrew P. Combs, 1801 Augustine Cut-Off, Wilmington, DE 19803, US Zhongjiang Jia, 1801 Augustine Cut-Off, Wilmington, DE 19803, US Daniel Levy, 1801 Augustine Cut-Off, Wilmington, DE 19803, US Eddy W. Yue, 1801 Augustine Cut-Off, Wilmington, DE 19803, US				
(74)	Vukmir i suradnici odvjetničko društvo d.o.o., Zagreb, HR				
<hr/>					
(51)	MKP	(10)	<a href="#">HR P20240293 T1</a>		
	<b>C07D 487/04</b> (2006.01)				
	<b>A61K 31/517</b> (2006.01)				
	<b>A61P 35/00</b> (2006.01)				
(56)	P20240293	(46)		24.05.2024.	
(21)	P20240293T	(22)		27.02.2024.	
(86)	PCT/CN2019106233			17.09.2019.	
(96)	<a href="#">EP 19862146.8</a>			17.09.2019.	
(87)	<a href="#">WO2020057511</a>			26.03.2020.	En
(97)	EP 3853220, 28.07.2021.			202130, En	
(97)	EP 3853220, 03.01.2024.			202401, En	
(31)	PCT/CN2018/106098	(32)		18.09.2018.	(33) CN
	PCT/CN2019/091078			13.06.2019.	CN
(54)	<b>DERIVATI KINAZOLINA KAO PROTUTUMORSKA SREDSTVA QUINAZOLINE DERIVATIVES AS ANTITUMOR AGENTS</b>				
(73)	F. HOFFMANN - LA ROCHE AG, Grenzacherstrasse 124, 4070 Basel, CH				
(72)	Ding Zhou, 101 , Building 27 909 Wangyue Road, Xuhui District, 200230 Shanghai, CN Ziqiang Cheng, C1-302 1 Longdong Avenue, Pudong New District, 201203 Shanghai, CN				
(74)	CPZ - CENTAR ZA PATENTE d.o.o., Zagreb, HR				
<hr/>					
(51)	MKP	(10)	<a href="#">HR P20240338 T1</a>		
	<b>C07K 16/28</b> (2006.01)				
	<b>A61K 39/39</b> (2006.01)				
	<b>A61K 39/395</b> (2006.01)				
	<b>C07K 16/30</b> (2006.01)				
	<b>A61P 37/04</b> (2006.01)				
	<b>A61P 35/00</b> (2006.01)				
(11)	P20240338	(46)		24.05.2024.	
(21)	P20240338T	(22)		08.03.2024.	
(86)	PCT/US2016039165			24.06.2016.	
(96)	<a href="#">EP 16815351.8</a>			24.06.2016.	
(87)	<a href="#">WO2016210223</a>			29.12.2016.	
(97)	EP 3313441, 02.05.2018.			201818, En	
(97)	EP 3313441, 21.02.2024.			202408, En	
(31)	201562184018 P	(32)		24.06.2015.	(33) US
	201562249546 P			02.11.2015.	US
	201562250566 P			04.11.2015.	US
	201562263307 P			04.12.2015.	US
	201662331489 P			04.05.2016.	US
(54)	<b>IMUNOMODULACIJA I LIJEČENJE SOLIDNIH TUMORA S PROTUTIJELIMA KOJA SE SPECIFIČNO VEŽU NA CD38</b> IMMUNE MODULATION AND TREATMENT OF SOLID TUMORS WITH ANTIBODIES THAT SPECIFICALLY BIND CD38				
(73)	Janssen Biotech, Inc., 800/850 Ridgeview Drive, Horsham, PA 19044, US				
(72)	Tahamtan Ahmadi, 1400 McKean Road, Spring House, PA 19477, US Tineke Casneuf, Vu University Medical Center, Dept. of Hematology, Room Pk.x.076, De Boelelaan 1117, 1081 HV Amsterdam, NL Henk M. Lokhorst, Vu University Medical Center, Dept. of Hematology, Room Pk.x.076, De Boelelaan 1117, 1081 HV Amsterdam, NL Tuna Mutis, Vu University Medical Center, Dept. of Hematology, Room Pk.x.076, De Boelelaan 1117, 1081 HV Amsterdam, NL Amy Sasser, 119 Union Street, Doylestown, PA 18901, US				
(74)	Vukmir i suradnici odvjetničko društvo d.o.o., Zagreb, HR				
<hr/>					
(51)	MKP	(10)	<a href="#">HR P20240241 T1</a>		
	<b>C10M 161/00</b> (2006.01)				
(11)	P20240241	(46)		24.05.2024.	
(21)	P20240241T	(22)		19.02.2024.	
(86)	PCT/DE2021100568			01.07.2021.	
(96)	<a href="#">EP 21739966.6</a>			01.07.2021.	
(87)	<a href="#">WO2022002317</a>			06.01.2022.	
(97)	EP 4176027, 10.05.2023.			202319, De	
(97)	EP 4176027, 20.12.2023.			202351, De	
(31)	102020117671	(32)		03.07.2020.	(33) DE
(54)	<b>POLIUREA MASTI KOJE SADRŽE KARBONATE I NJIHOVA PRIMJENA</b> POLYUREA GREASES CONTAINING CARBONATES AND THEIR USE				
(73)	Fuchs Petrolub SE, 68169 Mannheim, DE				
(72)	Hans Jürgen Erkel, 66892 Bruchmühlbach-Miesau, DE Olaf Binkle, 66459 Kirkel, DE Torsten Goerz, 67691 Hochspeyer, DE				
(74)	Andrej Matijević, Zagreb, HR				
<hr/>					

- (51) MKP (10) [HR P20240251 T1](#)  
**C12N 1/20** (2006.01)  
**A61K 35/742** (2015.01)  
**A61K 35/744** (2015.01)  
**A61P 3/08** (2006.01)  
**A61P 3/10** (2006.01)
- (11) P20240251 (46) 24.05.2024.  
(21) P20240251T (22) 19.02.2024.
- (86) PCT/EP2020087284 18.12.2020.  
(96) [EP 20845776.2](#) 18.12.2020.  
(87) [WO2021123355](#), 24.06.2021.  
(97) EP 4076484, 26.10.2022. 202243, En  
(97) EP 4076484, 29.11.2023. 202348, En
- (31) 19383179 (32) 20.12.2019. (33) EP
- (54) **PEDIOCOCCUS ACIDILACTICI CECT 9879 ZA REGULACIJU GLUKOZE U KRVI**  
**PEDIOCOCCUS ACIDILACTICI CECT 9879 FOR REGULATING BLOOD GLUCOSE**
- (73) Genbioma Aplicaciones, S.L., Cein Centro Europeo, Office D3, Pl. Cein, 1-5, Pol. Ind. Mocholí, 31110 Noáin, Navarra, ES
- (72) Gregorio Sanzol Baztan, C. Benjamín de Tudela, 37, 7ªA, 31008 Pamplona, ES  
Miguel Ángel Barajas Vélez, C. San Gregorio nº34, 5ºC, 31001 Pamplona, ES  
Ignacio José Encío Martínez, Avenida de Egues nº4, 31620 Gorraiz, ES  
Jesús V. Díaz Cano, C. San Francisco Javier, s/n, 30840 Alhama de Murcia, ES  
María Oñeca Agurruza, C. Padre Barace, nº5, 4ª, 31007 Pamplona, ES  
Ricardo Sánchez-Valverde Amatriain, C. Santa Vicenta María, 5, 3ºB, 31012 Pamplona, ES  
Miriam Araña Ciordia, C. Leonor de Aquitania, nº38, 4C, 31013 Nuevo Artica, ES  
Jorge Sánchez-Valverde Amatriain, C. Sancho Ramirez, 35, 1ºB, 31008 Pamplona, ES  
Josune Ayo Martínez, Kareabi 10 2C, 48610 Urduliz, ES
- (74) ZMP IP d.o.o., Zagreb, HR

- (73) Ambrx, Inc., 10975 North Torrey Pines Road, La Jolla, CA 92037, US
- (72) Sigeng Chen, 10704 Ballystock Court, San Diego, CA 92131, US  
Yingchun Lu, 6291 Sunrose Crest Way, San Diego, CA 92130, US  
Feng Tian, 8374 Orange Haven Place, San Diego, CA 92129, US
- (74) Vukmir i suradnici odvjetničko društvo d.o.o., Zagreb, HR

- (51) MKP (10) [HR P20240257 T1](#)  
**C12N 7/00** (2006.01)  
**A61K 35/76** (2015.01)  
**A61K 48/00** (2006.01)
- (11) P20240257 (46) 24.05.2024.  
(21) P20240257T (22) 20.02.2024.
- (86) PCT/US2018019992 27.02.2018.  
(96) [EP 18711202.4](#) 27.02.2018.  
(87) [WO2018160582](#), 07.09.2018.  
(97) EP 3589730, 08.01.2020. 202002, En  
(97) EP 3589730, 27.12.2023. 202352, En
- (31) 201762464748 P (32) 28.02.2017. (33) US  
201762591002 P 27.11.2017. US  
201862614002 P 05.01.2018. US
- (54) **ADENO-POVEZANI VIRUSNI (AAV) CLADE F VEKTOR I NJEGOVA UPORABA**  
**ADENO-ASSOCIATED VIRUS (AAV) CLADE F VECTOR AND USES THEREFOR**
- (73) The Trustees of The University of Pennsylvania, 3600 Civic Center Boulevard, 9th Floor, Philadelphia, PA 19104, US
- (72) James M. Wilson, 1831 Delancey Street, Philadelphia, PA 19103, US  
Qiang Wang, 228 West Winona Street, 1st Floor, Philadelphia, PA 19144, US  
April Giles, 844 N. 29th Street, Apt 121, Philadelphia, PA 19130, US  
Kevin Turner, 124 Beechwood Road, Newtown Square, PA 19073, US
- (74) ZMP IP d.o.o., Zagreb, HR

- (51) MKP (10) [HR P20240099 T1](#)  
**C12N 15/113** (2010.01)  
**A61K 31/7105** (2006.01)  
**C12N 9/22** (2006.01)
- (11) P20240099 (46) 24.05.2024.  
(21) P20240099T (22) 19.01.2024.
- (86) PCT/EP2021056221 11.03.2021.  
(96) [EP 21715779.1](#) 11.03.2021.  
(87) [WO2021204492](#), 14.10.2021., En  
(97) EP 4034661, 03.08.2022. 202231, En  
(97) EP 4034661, 06.09.2023. 202336, En
- (31) 202063006996 P (32) 08.04.2020. (33) US
- (54) **SVE-U-JEDAN AAV VEKTORI ZA LIJEČENJE KORONAVIRUS-INDUCIRANIH BOLESTI**  
**ALL-IN-ONE AAV VECTORS FOR TREATING CORONAVIRUS-INDUCED DISEASES**
- (73) Elisabeth Zeisberg, Bühlstr. 30, 37073 Goettingen, DE  
Michael Zeisberg, Bühlstr. 30, 37073 Goettingen, DE
- (72) Elisabeth Zeisberg, Fluethenweg 3, 37085 Goettingen, DE  
Xingbo Xu, Unter dem Kloster 18, 37077 Goettingen, DE  
Michael Zeisberg, Fluethenweg 3, 37085 Goettingen, DE  
Gerd Hasenfuss, Am Seidelbast 6, 37077 Goettingen, DE  
Xiaoying Tan, Unter dem Kloster 18, 37077 Goettingen, DE
- (74) ZMP IP d.o.o., Zagreb, HR

- (51) MKP (10) [HR P20240339 T1](#)  
**C12P 1/00** (2006.01)  
**C12P 19/14** (2006.01)
- (11) P20240339 (46) 24.05.2024.  
(21) P20240339T (22) 08.03.2024.
- (96) [EP 19197489.8](#) 07.11.2013.  
(97) EP 3613860, 26.02.2020. 202009, En  
(97) EP 3613860, 27.12.2023. 202352, En
- (31) 12191957 (32) 09.11.2012. (33) EP  
13174656 02.07.2013. EP  
13176083 11.07.2013. EP  
13176500 15.07.2013. EP  
13184701 17.09.2013. EP  
13184702 17.09.2013. EP
- (62) 13789530.6 ; 07.11.2013.
- (54) **POSTUPAK ENZIMSKE HIDROLIZE LIGNOCELULOZNOG MATERIJALA I FERMENTACIJE ŠEĆERA**  
**PROCESS FOR ENZYMATIC HYDROLYSIS OF LIGNOCELLULOSIC MATERIAL AND FERMENTATION OF SUGARS**
- (73) Versalis S.p.A., Piazza Boldrini 1, 20097 San Donato Milanese (MI), IT
- (72) Bertus Noordam, P.O.Box 4, 6100 AA Echt, NL  
Michael Petrus Jozef Berkhout, P.O.Box 4, 6100 AA Echt, NL  
Aida Hiseni, P.O. Box 4, 6100 AA Echt, NL
- (74) ZMP IP d.o.o., Zagreb, HR

- (51) MKP (10) [HR P20240344 T1](#)  
**C12N 15/113** (2010.01)  
**C12N 15/67** (2006.01)  
**A61K 39/395** (2006.01)
- (11) P20240344 (46) 24.05.2024.  
(21) P20240344T (22) 11.03.2024.
- (86) PCT/US2018035764 02.06.2018.  
(96) [EP 18734359.5](#) 02.06.2018.  
(87) [WO2018223108](#), 06.12.2018.  
(97) EP 3630977, 08.04.2020. 202015, En  
(97) EP 3630977, 21.02.2024. 202408, En
- (31) 201762514754 P (32) 02.06.2017. (33) US
- (54) **POSTUPCI I PRIPRAVCI ZA UNAPREĐENJE PRODUKCIJE PROTEINA KOJI SADRŽE NEPRIRODNE AMINOKISELINE**  
**METHODS AND COMPOSITIONS FOR PROMOTING NON-NATURAL AMINO ACID-CONTAINING PROTEIN PRODUCTION**

- (51) MKP (10) [HR P20240318 T1](#)  
**C12P 19/02** (2006.01)  
**C12P 19/14** (2006.01)  
**C13K 1/02** (2006.01)  
**D21C 3/26** (2006.01)  
**C13K 13/00** (2006.01)
- (11) P20240318 (46) 24.05.2024.  
(21) P20240318T (22) 04.03.2024.
- (86) PCT/EP2015059316 29.04.2015.  
(96) [EP 15718906.9](#) 29.04.2015.  
(87) [WO2015165951](#), 05.11.2015.  
(97) EP 3137619, 08.03.2017. 201710, En  
(97) EP 3137619, 27.12.2023. 202352, En
- (31) 14166538 (32) 30.04.2014. (33) EP  
14166539 30.04.2014. EP



14166545	30.04.2014.	EP	Noah Cowgill, 10407 SW 24th Avenue, Portland, OR 97222, US
14167284	07.05.2014.	EP	Michael B. Roska, 0344 SW Florida, Portland, OR 97219, US
14167483	08.05.2014.	EP	Donald M. Conklin, 4575 SW Upper Drive, Lake Oswego, OR 97035, US
(54)	<b>POSTUPAK ENZIMSKE HIDROLIZE LIGNOCELULOZNOG MATERIJALA I FERMENTACIJE ŠEĆERA</b>		Scott H. Zenier, 2510 NW 111th Avenue, Portland, OR 97229, US
	PROCESS FOR ENZYMATIC HYDROLYSIS OF LIGNOCELLULOSIC MATERIAL AND FERMENTATION OF SUGARS		Chris J. Hainley, 9925 Hw Hoge Street, Portland, OR 97231, US
(73)	Versalis S.p.A., Piazza Boldrini 1, 20097 San Donato Milanese (MI), IT		(74) ZMP IP d.o.o., Zagreb, HR
(72)	Bertus Noordam, P.O.Box 4, 6100 AA Echt, NL Loes Elizabeth Bevers, P.O. Box 4, 6100 AA Echt, NL Rudy Francois Maria Jozef Parton, P.O. Box 4, 6100 AA Echt, NL Michael Petrus Jozef Berkhout, P.O.Box 4, 6100 AA Echt, NL		
(74)	ZMP IP d.o.o., Zagreb, HR		
(51)	MKP (10)	<a href="#">HR P20240345 T1</a>	
	<b>D21H 17/35</b> (2006.01) <b>B41M 5/382</b> (2006.01) <b>D21H 17/37</b> (2006.01) <b>D21H 17/53</b> (2006.01) <b>D21H 27/00</b> (2006.01)		
(11)	P20240345 (46)	24.05.2024.	
(21)	P20240345T (22)	11.03.2024.	
(96)	<a href="#">EP 21160232.1</a> 02.03.2021.		
(97)	EP 4053333, 07.09.2022. 202236, De		
(97)	EP 4053333, 17.01.2024. 202403, De		
(54)	<b>PRIJENOSNI MATERIJAL ZA SUBLIMACIJSKI TISAK NA BAZI PAPIRA, KOJI JE NOSAČ KOJI SLUŽI KAO BARIJERA ZA TINTE</b>		
	TRANSFER MATERIAL FOR SUBLIMATION PRINTING BASED ON PAPER HAVING BARRIER FUNCTION AGAINST INKS		
(73)	Felix Schoeller GmbH & Co. KG, Burg Gretesch, 49086 Osnabrück, DE		
(72)	Martina Wicher, 49086 Osnabrück, DE Michael Jocher, 49074 Osnabrück, DE Knut Hornig, 49549 Ladbergen, DE Sebastian Scholz, 49080 Osnabrück, DE Martin Goepfert, 49143 Bissendorf, DE		
(74)	Hraste & Partneri odvjetničko društvo d.o.o., Zagreb, HR		
(51)	MKP (10)	<a href="#">HR P20240269 T1</a>	
	<b>E01F 15/14</b> (2006.01)		
(11)	P20240269 (46)	24.05.2024.	
(21)	P20240269T (22)	22.02.2024.	
(86)	PCT/EP2022073260 19.08.2022.		
(96)	<a href="#">EP 22769106.0</a> 19.08.2022.		
(87)	<a href="#">WO2023021212</a> , 23.02.2023.		
(97)	EP 4271889, 08.11.2023. 202345, De		
(97)	EP 4271889, 31.01.2024. 202405, De		
(31)	21192485 (32)	20.08.2021.	(33) EP
(54)	<b>PRIKLJUČAK ZA SIGURNOSNI SUSTAV VOZILA I SIGURNOSNI SUSTAV VOZILA KOJI KORISTI ISTI</b>		
	TERMINAL FOR VEHICLE RESTRAINT SYSTEM AND VEHICLE RESTRAINT SYSTEM USING THE SAME		
(73)	voestalpine Krems Finaltechnik GmbH, Schmidhüttenstrasse 5, 3502 Krems-Lerchenfeld, AT		
(72)	Christian Mader, 3500 Krems, AT Markus Ecker-Endl, 3500 Krems, AT Marco Jiraut, 3550 Langenlois, AT		
(74)	Vukmir i suradnici odvjetničko društvo d.o.o., Zagreb, HR		
(51)	MKP (10)	<a href="#">HR P20240250 T1</a>	
	<b>E02F 9/28</b> (2006.01) <b>E02F 9/26</b> (2006.01)		
(11)	P20240250 (46)	24.05.2024.	
(21)	P20240250T (22)	19.02.2024.	
(96)	<a href="#">EP 19160461.0</a> 12.07.2012.		
(97)	EP 3514291, 24.07.2019. 201930, En		
(97)	EP 3514291, 27.12.2023. 202352, En		
(31)	20116150726 P (32)	14.07.2011.	(33) US
	201161576929 P	16.12.2011.	US
(62)	12811238.0 ; 12.07.2012.		
(54)	<b>UREDAJ ZA ZAKLJUČAVANJE ZA TROŠNI SKLOP</b>		
	LOCKING DEVICE FOR WEAR ASSEMBLY		
(73)	ESCO Group LLC, 2141 NW 25th Avenue, Portland, OR 97210, US		
(72)	Mark A. Cheyne, 567 North Buffalo Street, Portland, OR 97217, US		
(51)	MKP (10)	<a href="#">HR P20231529 T1</a>	
	<b>E04D 3/362</b> (2006.01) <b>E04D 3/363</b> (2006.01)		
(11)	P20231529 (46)	24.05.2024.	
(21)	P20231529T (22)	27.11.2023.	
(96)	<a href="#">EP 20425033.6</a> 20.08.2020.		
(97)	EP 3957805, 23.02.2022. 202208, En		
(97)	EP 3957805, 08.11.2023. 202345, En		
(54)	<b>STRUKTURA ZA POKRIVANJE POVRŠINA</b>		
	STRUCTURE FOR SURFACE COVERING		
(73)	Sandrini Metalli S.p.A., Via Palmiro Togliatti 18A, 24062 Costa Volpino (Bergamo), IT		
(72)	Alberto Damioli, 24062 Costa Volpino (Bergamo), IT		
(74)	Marin Karuza, Zagreb, HR		
(51)	MKP (10)	<a href="#">HR P20240287 T1</a>	
	<b>F17C 3/02</b> (2006.01) <b>F17C 3/04</b> (2006.01)		
(11)	P20240287 (46)	24.05.2024.	
(21)	P20240287T (22)	26.02.2024.	
(86)	PCT/IB2017054863 09.08.2017.		
(96)	<a href="#">EP 17754204.0</a> 09.08.2017.		
(87)	<a href="#">WO2018029613</a> , 15.02.2018.		
(97)	EP 3497362, 19.06.2019. 201925, En		
(97)	EP 3497362, 14.02.2024. 202407, En		
(31)	201613693 (32)	09.08.2016.	(33) GB
(54)	<b>IZOLACIJSKI SUSTAV</b>		
	INSULATION SYSTEM		
(73)	LNT Marine Pte. Ltd., 3 International Business Park, No.04-07/08 Nordic European Centre, 609927 Singapore, SG		
(72)	Per Ivar Nikolaisen, c/o MGI Thermo Pte Ltd, 3 International Business Park, 609927 04-07/08 Nordic European Centre, SG		
(74)	PRODUCTA d.o.o., Zagreb, HR		
(51)	MKP (10)	<a href="#">HR P20240321 T1</a>	
	<b>F24D 17/00</b> (2022.01) <b>F24D 3/10</b> (2006.01) <b>F24H 9/00</b> (2022.01) <b>F24H 1/18</b> (2022.01) <b>F24H 1/20</b> (2022.01) <b>F28D 20/00</b> (2006.01) <b>F24D 11/00</b> (2022.01)		
(11)	P20240321 (46)	24.05.2024.	
(21)	P20240321T (22)	04.03.2024.	
(96)	<a href="#">EP 12155989.2</a> 17.02.2012.		
(97)	EP 2489945, 22.08.2012. 201234, De		
(97)	EP 2489945, 13.12.2023. 202350, De		
(31)	2212011 (32)	18.02.2011.	(33) AT
(54)	<b>AKUMULATOR TOPLINE</b>		
	HEAT ACCUMULATOR		
(73)(72)	Robert Laabmayr, Sportplatzstraße 30, 5302 Henndorf am Wallersee, AT		
(74)	Vukmir i suradnici odvjetničko društvo d.o.o., Zagreb, HR		
(51)	MKP (10)	<a href="#">HR P20240330 T1</a>	
	<b>F24D 3/10</b> (2006.01) <b>F24D 3/18</b> (2006.01) <b>F24D 10/00</b> (2022.01) <b>F24D 11/00</b> (2022.01) <b>F24D 11/02</b> (2006.01)		
(11)	P20240330 (46)	24.05.2024.	
(21)	P20240330T (22)	05.03.2024.	
(96)	<a href="#">EP 20161255.3</a> 05.03.2020.		
(97)	EP 3875860, 08.09.2021. 202136, En		
(97)	EP 3875860, 20.12.2023. 202351, En		
(54)	<b>SUSTAV I POSTUPAK ZA SMANJENJE TEMPERATURE TEKUĆINE ZA PRIJENOS TOPLINE U SUSTAVU GRIJANJA</b>		

- A SYSTEM AND A METHOD FOR REDUCING TEMPERATURE OF A HEAT TRANSFER FLUID IN A HEATING SYSTEM
- (73) E.ON Sverige AB, Nobelvägen 66, 205 09 Malmö, SE
- (72) Fredrik Rosenqvist, Carl Westmans Allé 1, 254 51 Helsingborg, SE  
Per Rosén, Mäsvägen 5c, 227 33 Lund, SE  
Jacob Skogström, Fregattgatan 1, 234 42 Lomma, SE  
Helen Carlström, Talltitevägen 26, 237 36 Bjärred, SE  
Bengt Lindoff, Öresundsvägen 5, 237 35 Bjärred, SE  
Jonas Ekestubbe, Sakförarevägen 33, 226 57 Lund, SE
- (74) Tomislav Hadžija, Zagreb, HR

- (51) MKP (10) [HR P20240350 T1](#)  
**F24S 25/61** (2018.01)  
**F24S 25/60** (2018.01)  
**F24S 25/00** (2018.01)
- (11) P20240350 (46) 24.05.2024.  
(21) P20240350T (22) 11.03.2024.
- (86) PCT/AT2013050164 20.08.2013.  
(96) [EP 13780048.8](#) 20.08.2013.  
(87) [WO2014028957](#), 27.02.2014.  
(97) EP 2888538, 01.07.2015. 201527, De  
(97) EP 2888538, 13.12.2023. 202350, De
- (31) 9202012 (32) 24.08.2012. (33) AT
- (54) **UREĐAJ ZA PRIČVRŠĆIVANJE PREDMETA**  
DEVICE FOR FASTENING OBJECTS
- (73)(72) Manfred Traxler, Kirchengasse 27/6, 4614 Marchtrenk, AT
- (74) Tomislav Hadžija, Zagreb, HR

- (51) MKP (10) [HR P20240324 T1](#)  
**G01B 15/04** (2006.01)  
**G01B 21/04** (2006.01)  
**A01C 1/02** (2006.01)  
**B33Y 80/00** (2015.01)  
**G01N 33/00** (2006.01)  
**G01N 23/046** (2018.01)
- (11) P20240324 (46) 24.05.2024.  
(21) P20240324T (22) 04.03.2024.
- (96) [EP 22186269.1](#) 21.07.2022.  
(97) EP 4123259, 25.01.2023. 202304, De  
(97) EP 4123259, 13.12.2023. 202350, De
- (31) 102021207924 (32) 23.07.2021. (33) DE
- (54) **POSTUPAK ZA NADZOR I/ILI KALIBRACIJU UREĐAJA ZA TRODIMENZIONALNI RTG PREGLED SADNICA U RAZLIČITIM FAZAMA RASTA**  
METHOD FOR MONITORING AND/OR CALIBRATING A DEVICE DESIGNED FOR THREE-DIMENSIONAL X-RAY EXAMINATION OF SEEDLINGS IN DIFFERENT GROWTH PHASES
- (73) Fraunhofer-Gesellschaft zur Förderung der angewandten Forschung e.V., Hansastraße 27C, 80686 München, DE  
Strube D&S GmbH, Hauptstr. 1, 38387 Söllingen, DE  
Antje Wolff, Oeverdieker Weg 32, 23669 Timmendorfer Strand, DE
- (72) Felix Porsch, 66123 Saarbrücken, DE  
Antje Wolff, 38387 Söllingen, DE  
Andreas Gelz, 66123 Saarbrücken, DE  
Yvonne Götz, 38387 Söllingen, DE  
Marc Neuhoff, 38387 Söllingen, DE
- (74) ZMP IP d.o.o., Zagreb, HR

- (51) MKP (10) [HR P20240340 T1](#)  
**G07D 11/125** (2019.01)  
**G07D 11/225** (2019.01)  
**G08B 13/14** (2006.01)
- (11) P20240340 (46) 24.05.2024.  
(21) P20240340T (22) 11.03.2024.
- (86) PCT/SE2017051070 31.10.2017.  
(96) [EP 17868264.7](#) 31.10.2017.  
(87) [WO201808478.1](#), 11.05.2018.  
(97) EP 3535736, 11.09.2019. 201937, En  
(97) EP 3535736, 27.12.2023. 202352, En
- (31) 1651448 (32) 03.11.2016. (33) SE
- (54) **SPREMNIK ZA NOŠENJE DRAGOCJENOSTI I POSTUPAK RUKOVANJA DRAGOCJENOSTIMA KAO ODGOVOR NA BRZO KRETANJE TAKVOG SPREMNIKA**  
CONTAINER FOR CARRYING VALUABLES AND METHOD OF MANIPULATING VALUABLES IN RESPONSE OF RAPID MOVEMENT OF SUCH CONTAINER
- (73) Strongpoint Cash Security AB, Box 715, 931 27 Skellefteå, SE
- (72) Magnus Lindskog, Vindstigen 13, 93151 Skellefteå, SE

- Johan Marklund, Medlevägen 130, 93198 Skellefteå, SE
- (74) PRODUCTA d.o.o., Zagreb, HR

- (51) MKP (10) [HR P20240313 T1](#)  
**H01L 31/048** (2014.01)  
**H02S 20/00** (2014.01)
- (11) P20240313 (46) 24.05.2024.  
(21) P20240313T (22) 01.03.2024.
- (96) [EP 21168979.9](#) 12.08.2019.  
(97) EP 3872984, 01.09.2021. 202135, En  
(97) EP 3872984, 06.12.2023. 202349, En
- (31) 201813842 (32) 24.08.2018. (33) GB
- (62) 19766116.8 ; 12.08.2019.
- (54) **SOLARNA ELEKTRANA**  
A SOLAR POWER PLANT
- (73) Ocean Sun AS, Widerøeveien 5, 1360 Fomebu, NO
- (72) Børge Bjørneklett, 1359 Eiksmarka, NO
- (74) Tomislav Hadžija, Zagreb, HR

- (51) MKP (10) [HR P20240348 T1](#)  
**H02J 13/00** (2006.01)  
**G06Q 50/06** (2024.01)  
**H02J 3/00** (2006.01)
- (11) P20240348 (46) 24.05.2024.  
(21) P20240348T (22) 11.03.2024.
- (86) PCT/JP2018025271 03.07.2018.  
(96) [EP 18827923.6](#) 03.07.2018.  
(87) [WO2019009305](#), 10.01.2019.  
(97) EP 3651314, 13.05.2020. 202020, En  
(97) EP 3651314, 13.12.2023. 202350, En
- (31) 2017130849 (32) 04.07.2017. (33) JP
- (54) **UREĐAJ ZA UPRAVLJANJE INFORMACIJAMA O ENERGIJI I SUSTAV ZA UPRAVLJANJE INFORMACIJAMA O ENERGIJI**  
POWER INFORMATION MANAGEMENT DEVICE AND POWER INFORMATION MANAGEMENT SYSTEM
- (73)(72) Hiroyuki Morita, 6-8-2-601 Akasaka Minato-ku, 107-0052 Tokyo, JP
- (74) Tomislav Hadžija, Zagreb, HR

- (51) MKP (10) [HR P20240238 T1](#)  
**H04H 60/31** (2008.01)  
**H04H 60/33** (2008.01)  
**H04H 60/45** (2008.01)  
**H04H 60/66** (2008.01)
- (11) P20240238 (46) 24.05.2024.  
(21) P20240238T (22) 16.02.2024.
- (96) [EP 17193940.8](#) 29.09.2017.  
(97) EP 3419200, 26.12.2018. 201852, En  
(97) EP 3419200, 24.01.2024. 202404, En
- (31) 17177750 (32) 23.06.2017. (33) EP
- (54) **POSTUPAK, UREĐAJ, KOMPJUTERSKI PROGRAM I SUSTAV ZA ODREĐIVANJE INFORMACIJA VEZANIH ZA AUDITORIJ**  
PROGRAMA AUDIO-VIZUALNIH SADRŽAJA  
METHOD, APPARATUS, COMPUTER PROGRAM AND SYSTEM FOR DETERMINING INFORMATION RELATED TO THE AUDIENCE OF AN AUDIO-VISUAL CONTENT PROGRAM
- (73) Fraunhofer-Gesellschaft zur Förderung der angewandten Forschung e.V., Hansastr. 27c, 80686 München, DE  
TV-Insight GmbH, Halleiner Landesstraße 24, 5061 Elsbethen, AT
- (72) Christopher Krauß, Rudolf-Reusch-Str. 27a, 10367 Berlin, DE  
Robert Seeliger, Weidenweg 7a, 13591 Berlin, DE  
Stefan Arbanowski, Sarnier Weg 58, 13089 Berlin, DE  
Andrea Duerager, Aufeld 31/3, 5301 Eugendorf, AT  
Lukas Reisser, Linzer Gasse 11, 5020 Salzburg, AT  
Sebastian Hinterstoisser, Hochkönigstrasse 10, 83451 Piding, DE
- (74) ZMP IP d.o.o., Zagreb, HR

- (51) MKP (10) [HR P20240342 T1](#)  
**H04L 12/10** (2006.01)
- (11) P20240342 (46) 24.05.2024.  
(21) P20240342T (22) 11.03.2024.
- (86) PCT/EP2021061952 06.05.2021.  
(96) [EP 21722914.5](#) 06.05.2021.  
(87) [WO202122437.1](#), 11.11.2021.  
(97) EP 4147417, 15.03.2023. 202311, Fr

- (97) EP 4147417, 24.01.2024. 202404, Fr  
 (31) 202005306 (32) 07.05.2020. (33) BE  
 (54) **UPRAVLJANJE ELEKTRIČNIM NAPAJANJEM PREKO ETHERNET KABELA**  
 MANAGEMENT OF ELECTRICAL POWER SUPPLY VIA ETHERNET CABLE  
 (73) Ecogreen Soft Sprl, Allée de Menton 12, 5000 Namur, BE  
 (72) Xavier Lallemand, 5170 Bois de Villers, BE  
 Olivier Hemerijck, 5336 Courrière, BE  
 (74) Marin Karuza, Zagreb, HR

- 
- (51) MKP (10) [HR P20240316 T1](#)  
**H04W 72/0453** (2023.01)  
 H04W 72/23 (2023.01)  
 (11) P20240316 (46) 24.05.2024.  
 (21) P20240316T (22) 01.03.2024.  
 (86) PCT/CN2018114919 09.11.2018.  
 (96) [EP 18879747.6](#) 09.11.2018.  
 (87) [WO2019096076](#), 23.05.2019.  
 (97) EP 3713291, 23.09.2020. 202039, En  
 (97) EP 3713291, 03.01.2024. 202401, En  
 (31) 201711147184 (32) 17.11.2017. (33) CN  
 (54) **INDIKACIJA RASPODJELE RESURSA TE POSTUPCI I UREĐAJI PRIJEMA**  
 RESOURCE ALLOCATION INDICATION AND RECEPTION METHODS AND DEVICES  
 (73) ZTE Corporation, ZTE Plaza, Keji Road South, Hi-Tech Industrial Park, Nanshan, 518057 Shenzhen, Guangdong, CN  
 (72) Jian Li, c/o ZTE Plaza, Keji Road South, Hi-Tech Industrial Park, Nanshan District, 518057 Shenzhen, Guangdong, CN  
 Peng Hao, c/o ZTE Plaza, Keji Road South, Hi-Tech Industrial Park, Nanshan District, 518057 Shenzhen, Guangdong, CN  
 Zhisong Zuo, c/o ZTE Plaza, Keji Road South, Hi-Tech Industrial Park, Nanshan District, 518057 Shenzhen, Guangdong, CN  
 (74) ZMP IP d.o.o., Zagreb, HR
-

## Kazalo brojeva europskih patenata

Broj patenta (11)	MKP (51)	Broj patenta (11)	MKP (51)	Broj patenta (11)	MKP (51)
P20231529	<b>E04D 3/362</b> (2006.01) <b>E04D 3/363</b> (2006.01)	P20240255	<b>C07C 211/35</b> (2006.01) <b>A61K 31/135</b> (2006.01) <b>A61P 25/24</b> (2006.01) <b>C07C 65/11</b> (2006.01)	P20240318	<b>C12P 19/02</b> (2006.01) <b>C12P 19/14</b> (2006.01) <b>C13K 1/02</b> (2006.01) <b>D21C 3/26</b> (2006.01) <b>C13K 13/00</b> (2006.01)
P20231602	<b>A01K 61/95</b> (2017.01)	P20240257	<b>C12N 7/00</b> (2006.01) <b>A61K 35/76</b> (2015.01) <b>A61K 48/00</b> (2006.01)	P20240319	<b>A61K 31/4439</b> (2006.01) <b>A61K 31/345</b> (2006.01) <b>A01N 43/40</b> (2006.01) <b>A61P 7/06</b> (2006.01) <b>A61P 43/00</b> (2006.01) <b>A61K 31/44</b> (2006.01) <b>A61K 31/4412</b> (2006.01) <b>A61P 13/12</b> (2006.01)
P20231617	<b>A61C 9/00</b> (2006.01)	P20240269	<b>E01F 15/14</b> (2006.01)	P20240321	<b>F24D 17/00</b> (2022.01) <b>F24D 3/10</b> (2006.01) <b>F24H 9/00</b> (2022.01) <b>F24H 1/18</b> (2022.01) <b>F24H 1/20</b> (2022.01) <b>F28D 20/00</b> (2006.01) <b>F24D 11/00</b> (2022.01)
P20231750	<b>A61K 48/00</b> (2006.01) <b>C12N 15/86</b> (2006.01) <b>C12N 9/64</b> (2006.01)	P20240284	<b>A61K 9/50</b> (2006.01) <b>A61K 31/4402</b> (2006.01) <b>A61K 31/4415</b> (2006.01) <b>A61K 9/48</b> (2006.01)	P20240322	<b>C05F 17/914</b> (2020.01) <b>C05F 17/936</b> (2020.01) <b>C05F 17/921</b> (2020.01) <b>C05F 17/964</b> (2020.01)
P20240015	<b>A61B 3/12</b> (2006.01) <b>A61B 3/125</b> (2006.01) <b>A61B 3/00</b> (2006.01)	P20240285	<b>A61K 31/496</b> (2006.01) <b>A61K 31/551</b> (2006.01) <b>A61K 9/00</b> (2006.01) <b>A61P 25/00</b> (2006.01) <b>A61P 25/18</b> (2006.01) <b>A61P 25/24</b> (2006.01)	P20240324	<b>G01B 15/04</b> (2006.01) <b>G01B 21/04</b> (2006.01) <b>A01C 1/02</b> (2006.01) <b>B33Y 80/00</b> (2015.01) <b>G01N 33/00</b> (2006.01) <b>G01N 23/046</b> (2018.01)
P20240081	<b>A61K 9/20</b> (2006.01) <b>A61K 9/50</b> (2006.01) <b>A61K 31/137</b> (2006.01) <b>A61P 25/00</b> (2006.01) <b>A61P 25/04</b> (2006.01)	P20240286	<b>A47F 3/04</b> (2006.01)	P20240325	<b>B62D 1/28</b> (2006.01) <b>B62D 65/18</b> (2006.01) <b>G05D 1/242</b> (2024.01) <b>G05D 1/247</b> (2024.01)
P20240099	<b>C12N 15/113</b> (2010.01) <b>A61K 31/7105</b> (2006.01) <b>C12N 9/22</b> (2006.01)	P20240287	<b>F17C 3/02</b> (2006.01) <b>F17C 3/04</b> (2006.01)	P20240326	<b>A61K 8/26</b> (2006.01) <b>A61K 8/9794</b> (2017.01) <b>A61K 8/73</b> (2006.01) <b>A61K 8/9789</b> (2017.01) <b>A61K 8/02</b> (2006.01)
P20240103	<b>C05C 9/00</b> (2006.01) <b>C05G 3/90</b> (2020.01) <b>C05G 5/20</b> (2020.01) <b>C05G 5/30</b> (2020.01)	P20240288	<b>A61K 9/10</b> (2006.01) <b>A61P 11/00</b> (2006.01) <b>A61K 31/40</b> (2006.01) <b>A61K 31/519</b> (2006.01) <b>A61K 47/14</b> (2017.01)	P20240327	<b>A61K 8/26</b> (2006.01) <b>A61K 8/9794</b> (2017.01) <b>A61K 8/73</b> (2006.01) <b>A61K 8/9789</b> (2017.01) <b>A61K 8/02</b> (2006.01)
P20240198	<b>B26D 5/00</b> (2006.01) <b>B26F 1/38</b> (2006.01)	P20240289	<b>A61K 9/107</b> (2006.01) <b>A61K 9/113</b> (2006.01) <b>A61K 33/00</b> (2006.01) <b>A01N 25/04</b> (2006.01) <b>A61K 8/06</b> (2006.01) <b>A61K 8/25</b> (2006.01) <b>A61K 8/90</b> (2006.01) <b>A61Q 19/00</b> (2006.01) <b>A61K 45/06</b> (2006.01) <b>C05C 3/00</b> (2006.01) <b>C05D 3/00</b> (2006.01) <b>C05D 5/00</b> (2006.01) <b>C05G 3/00</b> (2020.01) <b>C05D 9/02</b> (2006.01) <b>C05G 5/27</b> (2020.01)	P20240328	<b>A61K 8/26</b> (2006.01) <b>A61K 8/9794</b> (2017.01) <b>A61K 8/73</b> (2006.01) <b>A61K 8/9789</b> (2017.01) <b>A61K 8/02</b> (2006.01)
P20240212	<b>A61F 13/15</b> (2006.01) <b>A61F 13/532</b> (2006.01) <b>B32B 5/26</b> (2006.01) <b>A61F 13/539</b> (2006.01) <b>D04H 1/407</b> (2012.01) <b>B65D 65/40</b> (2006.01) <b>B32B 5/02</b> (2006.01) <b>B32B 5/08</b> (2006.01) <b>B32B 5/18</b> (2006.01) <b>B32B 5/24</b> (2006.01) <b>B32B 5/30</b> (2006.01) <b>B32B 7/08</b> (2019.01) <b>B32B 7/12</b> (2006.01) <b>B32B 27/14</b> (2006.01) <b>B32B 3/26</b> (2006.01) <b>B65H 54/02</b> (2006.01) <b>B65H 18/08</b> (2006.01) <b>A61F 13/53</b> (2006.01)	P20240291	<b>A61G 19/00</b> (2006.01) <b>E04H 13/00</b> (2006.01)	P20240329	<b>A47C 27/06</b> (2006.01) <b>A47C 27/04</b> (2006.01) <b>A47C 27/07</b> (2006.01) <b>B68G 9/00</b> (2006.01)
P20240235	<b>A61K 36/28</b> (2006.01) <b>A61K 33/00</b> (2006.01) <b>A61P 35/00</b> (2006.01) <b>A61K 9/00</b> (2006.01) <b>G01N 33/574</b> (2006.01)	P20240292	<b>B31B 70/04</b> (2017.01) <b>B31B 70/10</b> (2017.01) <b>B31B 70/26</b> (2017.01) <b>B31B 70/36</b> (2017.01) <b>B31B 155/00</b> (2017.01) <b>B31B 160/20</b> (2017.01) <b>B31B 70/00</b> (2017.01)	P20240330	<b>F24D 3/10</b> (2006.01) <b>F24D 3/18</b> (2006.01) <b>F24D 10/00</b> (2022.01) <b>F24D 11/00</b> (2022.01) <b>F24D 11/02</b> (2006.01)
P20240238	<b>H04H 60/31</b> (2008.01) <b>H04H 60/33</b> (2008.01) <b>H04H 60/45</b> (2008.01) <b>H04H 60/66</b> (2008.01)	P20240293	<b>C07D 487/04</b> (2006.01) <b>A61K 31/517</b> (2006.01) <b>A61P 35/00</b> (2006.01)	P20240331	<b>A01C 5/06</b> (2006.01) <b>B60C 7/12</b> (2006.01)
P20240241	<b>C10M 161/00</b> (2006.01)	P20240300	<b>C07D 471/04</b> (2006.01) <b>C07D 487/00</b> (2006.01) <b>A61K 31/437</b> (2006.01) <b>A61P 19/02</b> (2006.01)	P20240332	<b>C07K 16/28</b> (2006.01) <b>A61K 39/39</b> (2006.01) <b>A61K 39/395</b> (2006.01) <b>C07K 16/30</b> (2006.01) <b>A61P 37/04</b> (2006.01) <b>A61P 35/00</b> (2006.01)
P20240250	<b>E02F 9/28</b> (2006.01) <b>E02F 9/26</b> (2006.01)	P20240301	<b>H01L 31/048</b> (2014.01) <b>H02S 20/00</b> (2014.01)	P20240333	<b>C12P 1/00</b> (2006.01) <b>C12P 19/14</b> (2006.01)
P20240251	<b>C12N 1/20</b> (2006.01) <b>A61K 35/742</b> (2015.01) <b>A61K 35/744</b> (2015.01) <b>A61P 3/08</b> (2006.01) <b>A61P 3/10</b> (2006.01)	P20240302	<b>A61K 31/198</b> (2006.01) <b>A61K 31/277</b> (2006.01) <b>A61K 9/06</b> (2006.01) <b>A61K 47/38</b> (2006.01) <b>A61P 25/16</b> (2006.01) <b>A61P 25/28</b> (2006.01)	P20240334	<b>G07D 11/125</b> (2019.01) <b>G07D 11/225</b> (2019.01) <b>G08B 13/14</b> (2006.01)
P20240252	<b>C07D 487/04</b> (2006.01) <b>C07D 471/02</b> (2006.01) <b>C07D 471/04</b> (2006.01) <b>A61K 31/395</b> (2006.01) <b>A61K 31/435</b> (2006.01) <b>A61K 31/4353</b> (2006.01) <b>A61K 31/437</b> (2006.01) <b>A61K 31/495</b> (2006.01) <b>A61K 31/4985</b> (2006.01) <b>A61P 25/28</b> (2006.01) <b>A61P 35/00</b> (2006.01)	P20240303	<b>H04W 72/0453</b> (2023.01) <b>H04W 72/23</b> (2023.01)	P20240335	<b>B08B 7/00</b> (2006.01) <b>B08B 9/08</b> (2006.01) <b>B08B 9/043</b> (2006.01) <b>F27D 25/00</b> (2010.01) <b>F28G 7/00</b> (2006.01) <b>F22B 37/48</b> (2006.01) <b>F16L 11/15</b> (2006.01) <b>F16L 11/16</b> (2006.01) <b>F16L 11/20</b> (2006.01)
				P20240336	<b>H04L 12/10</b> (2006.01)

Broj patenta (11)	MKP (51)	Broj patenta (11)	MKP (51)	Broj patenta (11)	MKP (51)
P20240343	<b>C07D 305/06</b> (2006.01)	P20240346	<b>A61P 17/00</b> (2006.01)	P20240349	<b>A61K 9/20</b> (2006.01)
P20240344	<b>C12N 15/113</b> (2010.01)		<b>A61P 29/00</b> (2006.01)		<b>A61K 31/137</b> (2006.01)
	<b>C12N 15/67</b> (2006.01)		<b>A61P 37/00</b> (2006.01)		<b>A61K 9/14</b> (2006.01)
	<b>A61K 39/395</b> (2006.01)		<b>C07D 451/14</b> (2006.01)		<b>A61K 9/16</b> (2006.01)
P20240345	<b>D21H 17/35</b> (2006.01)	P20240347	<b>A61K 31/439</b> (2006.01)	P20240350	<b>F24S 25/61</b> (2018.01)
	<b>B41M 5/382</b> (2006.01)		<b>A61K 9/20</b> (2006.01)		<b>F24S 25/60</b> (2018.01)
	<b>D21H 17/37</b> (2006.01)		<b>A61K 31/137</b> (2006.01)		<b>F24S 25/00</b> (2018.01)
	<b>D21H 17/53</b> (2006.01)	P20240348	<b>H02J 13/00</b> (2006.01)		
	<b>D21H 27/00</b> (2006.01)		<b>G06Q 50/06</b> (2024.01)		
			<b>H02J 3/00</b> (2006.01)		

# Kazalo klasifikacijskih oznaka europskih patenata prema Međunarodnoj klasifikaciji patenata

MKP (51)	Broj patenta (11)	Naziv izuma (54)
<b>A01C 1/02</b> (2006.01)	P20240324	POSTUPAK ZA NADZOR I/ILI KALIBRACIJU UREĐAJA ZA TRODIMENZIONALNI RTG PREGLED SADNICA U RAZLIČITIM FAZAMA RASTA METHOD FOR MONITORING AND/OR CALIBRATING A DEVICE DESIGNED FOR THREE-DIMENSIONAL X-RAY EXAMINATION OF SEEDLINGS IN DIFFERENT GROWTH PHASES
<b>A01C 5/06</b> (2006.01)	P20240337	POBOLJŠANI PNEUMATSKI POLJOPRIVREDNI ALAT AGRICULTURAL TOOL WITH IMPROVED PNEUMATICS
<b>A01K 61/95</b> (2017.01)	P20231602	SUSTAV ZA PROMATRANJE, KOJI SADRŽI JEDINICU ZA PROMATRANJE, URONJENU U KAVEZ ZA RIBE OBSERVATION SYSTEM COMPRISING A SUBMERGED OBSERVATION UNIT FOR A FISH TANK
<b>A01N 25/04</b> (2006.01)	P20240289	EMULZIJE KOJE SADRŽE SILICIJSKU KISELINU EMULSIONS COMPRISING SILICIC ACID
<b>A01N 43/40</b> (2006.01)	P20240319	PRIPRAVCI I POSTUPCI ZA LIJEČENJE ANEMIJE COMPOSITIONS AND METHODS FOR TREATING ANEMIA
<b>A47C 27/04</b> (2006.01)	P20240329	POSTUPAK IZRADE RAZDIJELJENOG NEPREKIDNOG NIZA OPRUGA ZA UPOTREBU U UREĐAJU ZA SASTAVLJANJE METHOD OF MAKING A SECTIONED CONTINUOUS STRING OF SPRINGS FOR USE IN AN ASSEMBLER
<b>A47C 27/06</b> (2006.01)	P20240329	POSTUPAK IZRADE RAZDIJELJENOG NEPREKIDNOG NIZA OPRUGA ZA UPOTREBU U UREĐAJU ZA SASTAVLJANJE METHOD OF MAKING A SECTIONED CONTINUOUS STRING OF SPRINGS FOR USE IN AN ASSEMBLER
<b>A47C 27/07</b> (2006.01)	P20240329	POSTUPAK IZRADE RAZDIJELJENOG NEPREKIDNOG NIZA OPRUGA ZA UPOTREBU U UREĐAJU ZA SASTAVLJANJE METHOD OF MAKING A SECTIONED CONTINUOUS STRING OF SPRINGS FOR USE IN AN ASSEMBLER
<b>A47F 3/04</b> (2006.01)	P20240286	RASHLADNA VITRINA A REFRIGERATED DISPLAY CASE
<b>A61B 3/00</b> (2006.01)	P20240015	ŠIROKOKUTNI SUSTAV ZA SNIMANJE MREŽNICE WIDE-FIELD RETINAL IMAGING SYSTEM
<b>A61B 3/12</b> (2006.01)	P20240015	ŠIROKOKUTNI SUSTAV ZA SNIMANJE MREŽNICE WIDE-FIELD RETINAL IMAGING SYSTEM
<b>A61B 3/125</b> (2006.01)	P20240015	ŠIROKOKUTNI SUSTAV ZA SNIMANJE MREŽNICE WIDE-FIELD RETINAL IMAGING SYSTEM
<b>A61C 9/00</b> (2006.01)	P20231617	UREĐAJ ZA NAMJEŠTANJE KOMPRESIVNOG ŠTITNIKA ZA USTA COMPRESSIVE MOUTHGUARD FITTING DEVICE
<b>A61F 13/15</b> (2006.01)	P20240212	ULTRATANKI LAMINAT, KOJI SADRŽI ČESTICE U GUSTIM PAKETIMA ULTRA THIN LAMINATE WITH PARTICULATES IN DENSE PACKAGES
<b>A61F 13/53</b> (2006.01)	P20240212	ULTRATANKI LAMINAT, KOJI SADRŽI ČESTICE U GUSTIM PAKETIMA ULTRA THIN LAMINATE WITH PARTICULATES IN DENSE PACKAGES
<b>A61F 13/532</b> (2006.01)	P20240212	ULTRATANKI LAMINAT, KOJI SADRŽI ČESTICE U GUSTIM PAKETIMA ULTRA THIN LAMINATE WITH PARTICULATES IN DENSE PACKAGES
<b>A61F 13/539</b> (2006.01)	P20240212	ULTRATANKI LAMINAT, KOJI SADRŽI ČESTICE U GUSTIM PAKETIMA ULTRA THIN LAMINATE WITH PARTICULATES IN DENSE PACKAGES
<b>A61G 19/00</b> (2006.01)	P20240291	POTPORNA NAPRAVA ZA LIJES I NADGROBNI SPOMENIK TE PRIPADAJUĆI LIJES SUPPORT DEVICE FOR COFFIN AND FUNERARY MONUMENT AND ASSOCIATED COFFIN
<b>A61K 31/135</b> (2006.01)	P20240255	KETAMIN PAMOAT I NJEGOVA UPORABA KETAMINE PAMOATE AND USE THEREOF
<b>A61K 31/137</b> (2006.01)	P20240081	OBLIK DOZIRANJA KOJI PRUŽA PRODULJENO OSLOBAĐANJE SOLI TAPENTADOL-FOSFORNE KISELINE DOSAGE FORM PROVIDING PROLONGED RELEASE OF TAPENTADOL PHOSPHORIC ACID SALT
<b>A61K 31/137</b> (2006.01)	P20240347	SASTAV S PRODULJENIM OTPUŠTANJEM KOJI SADRŽI TAPENTADOL OKSALAT I POSTUPAK NJEGOVE PRIPREME SUSTAINED RELEASE COMPOSITION COMPRISING TAPENTADOL OXALATE AND METHOD OF PREPARATION THEREOF
<b>A61K 31/137</b> (2006.01)	P20240349	PRIPRAVAK ZA PRODULJENO OTPUŠTANJE KOJI SADRŽI TAPENTADOL I POSTUPAK NJEGOVE PRIPREME SUSTAINED RELEASE COMPOSITION COMPRISING TAPENTADOL AND METHOD OF PREPARATION THEREOF
<b>A61K 31/198</b> (2006.01)	P20240314	FARMACEUTSKE GEL KOMPOZICIJE KOJE SADRŽE LEVODOPU, KARBIDOPU I ENTAKAPON PHARMACEUTICAL GEL COMPOSITIONS COMPRISING LEVODOPA, CARBIDOPA AND ENTACAPON

MKP (51)	Broj patenta (11)	Naziv izuma (54)
<b>A61K 31/277</b> (2006.01)	P20240314	FARMACEUTSKE GEL KOMPOZICIJE KOJE SADRŽE LEVODOPU, KARBIDOPU I ENTAKAPON PHARMACEUTICAL GEL COMPOSITIONS COMPRISING LEVODOPA, CARBIDOPA AND ENTACAPON
<b>A61K 31/345</b> (2006.01)	P20240319	PRIPRAVCI I POSTUPCI ZA LIJEČENJE ANEMIJE COMPOSITIONS AND METHODS FOR TREATING ANEMIA
<b>A61K 31/395</b> (2006.01)	P20240252	KRISTALNI OBLICI INHIBITORA FOSFOINOZITID 3 KINAZE (PI3K) CRYSTALLINE FORMS OF A PHOSPHOINOSITIDE 3-KINASE (PI3K) INHIBITOR
<b>A61K 31/40</b> (2006.01)	P20240288	TEKUĆI FARMACEUTSKI SASTAV KOJI SADRŽI ENSIFENTRIN I GLIKOPIROLAT LIQUID PHARMACEUTICAL COMPOSITION COMPRISING ENSIFENTRINE AND GLYCOPYRROLATE
<b>A61K 31/435</b> (2006.01)	P20240252	KRISTALNI OBLICI INHIBITORA FOSFOINOZITID 3 KINAZE (PI3K) CRYSTALLINE FORMS OF A PHOSPHOINOSITIDE 3-KINASE (PI3K) INHIBITOR
<b>A61K 31/4353</b> (2006.01)	P20240252	KRISTALNI OBLICI INHIBITORA FOSFOINOZITID 3 KINAZE (PI3K) CRYSTALLINE FORMS OF A PHOSPHOINOSITIDE 3-KINASE (PI3K) INHIBITOR
<b>A61K 31/437</b> (2006.01)	P20240252	KRISTALNI OBLICI INHIBITORA FOSFOINOZITID 3 KINAZE (PI3K) CRYSTALLINE FORMS OF A PHOSPHOINOSITIDE 3-KINASE (PI3K) INHIBITOR
<b>A61K 31/437</b> (2006.01)	P20240300	SPOJ [1,2,4]TRIAZOL[1,5-A]PIRIDINA KAO INHIBITOR JAK I NJEGOVA PRIMJENA [1,2,4]TRIAZOLO[1,5-A]PYRIDINE COMPOUND AS JAK INHIBITOR AND APPLICATION THEREOF
<b>A61K 31/439</b> (2006.01)	P20240346	ESTERSKI I KARBONATNI SPOJEVI PIRIMIDINA KAO INHIBITORI JAK-KINAZE ESTER AND CARBONATE PYRIMIDINE COMPOUNDS AS JAK KINASE INHIBITORS
<b>A61K 31/44</b> (2006.01)	P20240319	PRIPRAVCI I POSTUPCI ZA LIJEČENJE ANEMIJE COMPOSITIONS AND METHODS FOR TREATING ANEMIA
<b>A61K 31/4402</b> (2006.01)	P20240284	VIŠEJEDINIČNI ORALNI OBLIK DOZIRANJA DOKSILAMIN-SUKCINATA I PIRIDOKSIN- HIDROKLOORIDA S MODIFICIRANIM OTPUŠTANJEM I POSTUPAK NJEGOVE PRIPRAVE A MODIFIED RELEASE MULTIPLE UNIT ORAL DOSAGE FORM OF DOXYLAMINE SUCCINATE AND PYRIDOXINE HYDROCHLORIDE AND A PROCESS FOR ITS PREPARATION
<b>A61K 31/4412</b> (2006.01)	P20240319	PRIPRAVCI I POSTUPCI ZA LIJEČENJE ANEMIJE COMPOSITIONS AND METHODS FOR TREATING ANEMIA
<b>A61K 31/4415</b> (2006.01)	P20240284	VIŠEJEDINIČNI ORALNI OBLIK DOZIRANJA DOKSILAMIN-SUKCINATA I PIRIDOKSIN- HIDROKLOORIDA S MODIFICIRANIM OTPUŠTANJEM I POSTUPAK NJEGOVE PRIPRAVE A MODIFIED RELEASE MULTIPLE UNIT ORAL DOSAGE FORM OF DOXYLAMINE SUCCINATE AND PYRIDOXINE HYDROCHLORIDE AND A PROCESS FOR ITS PREPARATION
<b>A61K 31/4439</b> (2006.01)	P20240319	PRIPRAVCI I POSTUPCI ZA LIJEČENJE ANEMIJE COMPOSITIONS AND METHODS FOR TREATING ANEMIA
<b>A61K 31/495</b> (2006.01)	P20240252	KRISTALNI OBLICI INHIBITORA FOSFOINOZITID 3 KINAZE (PI3K) CRYSTALLINE FORMS OF A PHOSPHOINOSITIDE 3-KINASE (PI3K) INHIBITOR
<b>A61K 31/496</b> (2006.01)	P20240285	FARMACEUTSKI PRIPRAVCI KOJI SADRŽE SORBITAN ESTERE PHARMACEUTICAL COMPOSITIONS COMPRISING SORBITAN ESTERS
<b>A61K 31/4985</b> (2006.01)	P20240252	KRISTALNI OBLICI INHIBITORA FOSFOINOZITID 3 KINAZE (PI3K) CRYSTALLINE FORMS OF A PHOSPHOINOSITIDE 3-KINASE (PI3K) INHIBITOR
<b>A61K 31/517</b> (2006.01)	P20240293	DERIVATI KINAZOLINA KAO PROTUTUMORSKA SREDSTVA QUINAZOLINE DERIVATIVES AS ANTITUMOR AGENTS
<b>A61K 31/519</b> (2006.01)	P20240288	TEKUĆI FARMACEUTSKI SASTAV KOJI SADRŽI ENSIFENTRIN I GLIKOPIROLAT LIQUID PHARMACEUTICAL COMPOSITION COMPRISING ENSIFENTRINE AND GLYCOPYRROLATE
<b>A61K 31/551</b> (2006.01)	P20240285	FARMACEUTSKI PRIPRAVCI KOJI SADRŽE SORBITAN ESTERE PHARMACEUTICAL COMPOSITIONS COMPRISING SORBITAN ESTERS
<b>A61K 31/7105</b> (2006.01)	P20240099	SVE-U-JEDAN AAV VEKTORI ZA LIJEČENJE KORONAVIRUS-INDUCIRANIH BOLESTI ALL-IN-ONE AAV VECTORS FOR TREATING CORONAVIRUS-INDUCED DISEASES
<b>A61K 33/00</b> (2006.01)	P20240235	FORMULACIJA KOJA SADRŽI OZONIZIRANO ULJE ZA LIJEČENJE TUMORA FORMULATION COMPRISING OZONISED OIL IN THE TREATMENT OF A TUMOUR
<b>A61K 33/00</b> (2006.01)	P20240289	EMULZIJE KOJE SADRŽE SILICIJSKU KISELINU EMULSIONS COMPRISING SILICIC ACID
<b>A61K 35/742</b> (2015.01)	P20240251	PEDIOCOCCUS ACIDILACTICI CECT 9879 ZA REGULACIJU GLUKOZE U KRVI PEDIOCOCCUS ACIDILACTICI CECT 9879 FOR REGULATING BLOOD GLUCOSE
<b>A61K 35/744</b> (2015.01)	P20240251	PEDIOCOCCUS ACIDILACTICI CECT 9879 ZA REGULACIJU GLUKOZE U KRVI PEDIOCOCCUS ACIDILACTICI CECT 9879 FOR REGULATING BLOOD GLUCOSE
<b>A61K 35/76</b> (2015.01)	P20240257	ADENO-POVEZANI VIRUSNI (AAV) CLADE F VEKTOR I NJEGOVA UPORABA ADENO-ASSOCIATED VIRUS (AAV) CLADE F VECTOR AND USES THEREFOR
<b>A61K 36/28</b> (2006.01)	P20240235	FORMULACIJA KOJA SADRŽI OZONIZIRANO ULJE ZA LIJEČENJE TUMORA FORMULATION COMPRISING OZONISED OIL IN THE TREATMENT OF A TUMOUR
<b>A61K 39/39</b> (2006.01)	P20240338	IMUNOMODULACIJA I LIJEČENJE SOLIDNIH TUMORA S PROTUTIJELIMA KOJA SE SPECIFIČNO VEŽU NA CD38 IMMUNE MODULATION AND TREATMENT OF SOLID TUMORS WITH ANTIBODIES THAT SPECIFICALLY BIND CD38
<b>A61K 39/395</b> (2006.01)	P20240338	IMUNOMODULACIJA I LIJEČENJE SOLIDNIH TUMORA S PROTUTIJELIMA KOJA SE SPECIFIČNO VEŽU NA CD38 IMMUNE MODULATION AND TREATMENT OF SOLID TUMORS WITH ANTIBODIES THAT SPECIFICALLY BIND CD38
<b>A61K 39/395</b> (2006.01)	P20240344	POSTUPCI I PRIPRAVCI ZA UNAPREĐENJE PRODUKCIJE PROTEINA KOJI SADRŽE NEPRIRODNE AMINOKISELINE METHODS AND COMPOSITIONS FOR PROMOTING NON-NATURAL AMINO ACID- CONTAINING PROTEIN PRODUCTION

MKP (51)	Broj patenta (11)	Naziv izuma (54)
<b>A61K 45/06</b> (2006.01)	P20240289	EMULZIJE KOJE SADRŽE SILICIJSKU KISELINU EMULSIONS COMPRISING SILICIC ACID
<b>A61K 47/14</b> (2017.01)	P20240288	TEKUĆI FARMACEUTSKI SASTAV KOJI SADRŽI ENSIFENTRIN I GLIKOPIROLAT LIQUID PHARMACEUTICAL COMPOSITION COMPRISING ENSIFENTRINE AND GLYCOPYRROLATE
<b>A61K 47/38</b> (2006.01)	P20240314	FARMACEUTSKE GEL KOMPOZICIJE KOJE SADRŽE LEVODOPU, KARBIDOPU I ENTAKAPON PHARMACEUTICAL GEL COMPOSITIONS COMPRISING LEVODOPA, CARBIDOPA AND ENTACAPON
<b>A61K 48/00</b> (2006.01)	P20231750	KONSTRUKTI GENSKE TERAPIJE ZA LIJEČENJE WILSONOVE BOLESTI GENE THERAPY CONSTRUCTS FOR TREATING WILSON DISEASE
<b>A61K 48/00</b> (2006.01)	P20240257	ADENO-POVEZANI VIRUSNI (AAV) CLADE F VEKTOR I NJEGOVA UPORABA ADENO-ASSOCIATED VIRUS (AAV) CLADE F VECTOR AND USES THEREFOR
<b>A61K 8/02</b> (2006.01)	P20240328	KRUTI KOZMETIČKI PRIPRAVAK KOJI SADRŽI ŠKROB, TINJAC I PRIRODNA BOJILA SOLID COSMETIC COMPOSITION COMPRISING STARCH, MICA AND NATURAL COLOURANTS
<b>A61K 8/06</b> (2006.01)	P20240289	EMULZIJE KOJE SADRŽE SILICIJSKU KISELINU EMULSIONS COMPRISING SILICIC ACID
<b>A61K 8/25</b> (2006.01)	P20240289	EMULZIJE KOJE SADRŽE SILICIJSKU KISELINU EMULSIONS COMPRISING SILICIC ACID
<b>A61K 8/26</b> (2006.01)	P20240328	KRUTI KOZMETIČKI PRIPRAVAK KOJI SADRŽI ŠKROB, TINJAC I PRIRODNA BOJILA SOLID COSMETIC COMPOSITION COMPRISING STARCH, MICA AND NATURAL COLOURANTS
<b>A61K 8/73</b> (2006.01)	P20240328	KRUTI KOZMETIČKI PRIPRAVAK KOJI SADRŽI ŠKROB, TINJAC I PRIRODNA BOJILA SOLID COSMETIC COMPOSITION COMPRISING STARCH, MICA AND NATURAL COLOURANTS
<b>A61K 8/90</b> (2006.01)	P20240289	EMULZIJE KOJE SADRŽE SILICIJSKU KISELINU EMULSIONS COMPRISING SILICIC ACID
<b>A61K 8/9789</b> (2017.01)	P20240328	KRUTI KOZMETIČKI PRIPRAVAK KOJI SADRŽI ŠKROB, TINJAC I PRIRODNA BOJILA SOLID COSMETIC COMPOSITION COMPRISING STARCH, MICA AND NATURAL COLOURANTS
<b>A61K 8/9794</b> (2017.01)	P20240328	KRUTI KOZMETIČKI PRIPRAVAK KOJI SADRŽI ŠKROB, TINJAC I PRIRODNA BOJILA SOLID COSMETIC COMPOSITION COMPRISING STARCH, MICA AND NATURAL COLOURANTS
<b>A61K 9/00</b> (2006.01)	P20240235	FORMULACIJA KOJA SADRŽI OZONIZIRANO ULJE ZA LIJEČENJE TUMORA FORMULATION COMPRISING OZONISED OIL IN THE TREATMENT OF A TUMOUR
<b>A61K 9/00</b> (2006.01)	P20240285	FARMACEUTSKI PRIPRAVCI KOJI SADRŽE SORBITAN ESTERE PHARMACEUTICAL COMPOSITIONS COMPRISING SORBITAN ESTERS
<b>A61K 9/06</b> (2006.01)	P20240314	FARMACEUTSKE GEL KOMPOZICIJE KOJE SADRŽE LEVODOPU, KARBIDOPU I ENTAKAPON PHARMACEUTICAL GEL COMPOSITIONS COMPRISING LEVODOPA, CARBIDOPA AND ENTACAPON
<b>A61K 9/10</b> (2006.01)	P20240288	TEKUĆI FARMACEUTSKI SASTAV KOJI SADRŽI ENSIFENTRIN I GLIKOPIROLAT LIQUID PHARMACEUTICAL COMPOSITION COMPRISING ENSIFENTRINE AND GLYCOPYRROLATE
<b>A61K 9/107</b> (2006.01)	P20240289	EMULZIJE KOJE SADRŽE SILICIJSKU KISELINU EMULSIONS COMPRISING SILICIC ACID
<b>A61K 9/113</b> (2006.01)	P20240289	EMULZIJE KOJE SADRŽE SILICIJSKU KISELINU EMULSIONS COMPRISING SILICIC ACID
<b>A61K 9/14</b> (2006.01)	P20240349	PRIPRAVAK ZA PRODULJENO OTPUŠTANJE KOJI SADRŽI TAPENTADOL I POSTUPAK NJEGOVE PRIPREME SUSTAINED RELEASE COMPOSITION COMPRISING TAPENTADOL AND METHOD OF PREPARATION THEREOF
<b>A61K 9/16</b> (2006.01)	P20240349	PRIPRAVAK ZA PRODULJENO OTPUŠTANJE KOJI SADRŽI TAPENTADOL I POSTUPAK NJEGOVE PRIPREME SUSTAINED RELEASE COMPOSITION COMPRISING TAPENTADOL AND METHOD OF PREPARATION THEREOF
<b>A61K 9/20</b> (2006.01)	P20240081	OBLIK DOZIRANJA KOJI PRUŽA PRODULJENO OSLOBAĐANJE SOLI TAPENTADOL- FOSFORNE KISELINE DOSAGE FORM PROVIDING PROLONGED RELEASE OF TAPENTADOL PHOSPHORIC ACID SALT
<b>A61K 9/20</b> (2006.01)	P20240347	SASTAV S PRODULJENIM OTPUŠTANJEM KOJI SADRŽI TAPENTADOL OKSALAT I POSTUPAK NJEGOVE PRIPREME SUSTAINED RELEASE COMPOSITION COMPRISING TAPENTADOL OXALATE AND METHOD OF PREPARATION THEREOF
<b>A61K 9/20</b> (2006.01)	P20240349	PRIPRAVAK ZA PRODULJENO OTPUŠTANJE KOJI SADRŽI TAPENTADOL I POSTUPAK NJEGOVE PRIPREME SUSTAINED RELEASE COMPOSITION COMPRISING TAPENTADOL AND METHOD OF PREPARATION THEREOF
<b>A61K 9/48</b> (2006.01)	P20240284	VIŠEJEDINIČNI ORALNI OBLIK DOZIRANJA DOKSILAMIN-SUKCINATA I PIRIDOKSIN- HIDROKLORIDA S MODIFICIRANIM OTPUŠTANJEM I POSTUPAK NJEGOVE PRIPREME A MODIFIED RELEASE MULTIPLE UNIT ORAL DOSAGE FORM OF DOXYLAMINE SUCCINATE AND PYRIDOXINE HYDROCHLORIDE AND A PROCESS FOR ITS PREPARATION
<b>A61K 9/50</b> (2006.01)	P20240081	OBLIK DOZIRANJA KOJI PRUŽA PRODULJENO OSLOBAĐANJE SOLI TAPENTADOL- FOSFORNE KISELINE DOSAGE FORM PROVIDING PROLONGED RELEASE OF TAPENTADOL PHOSPHORIC ACID SALT



MKP (51)	Broj patenta (11)	Naziv izuma (54)
<b>A61K 9/50</b> (2006.01)	P20240284	VIŠEJEDINIČNI ORALNI OBLIK DOZIRANJA DOKSILAMIN-SUKCINATA I PIRIDOKSIN-HIDROKLORIDA S MODIFICIRANIM OTPUŠTANJEM I POSTUPAK NJEGOVE PRIPRAVE A MODIFIED RELEASE MULTIPLE UNIT ORAL DOSAGE FORM OF DOXYLAMINE SUCCINATE AND PYRIDOXINE HYDROCHLORIDE AND A PROCESS FOR ITS PREPARATION
<b>A61P 11/00</b> (2006.01)	P20240288	TEKUĆI FARMACEUTSKI SASTAV KOJI SADRŽI ENSIFENTRIN I GLIKOPIROLAT LIQUID PHARMACEUTICAL COMPOSITION COMPRISING ENSIFENTRINE AND GLYCOPYRROLATE
<b>A61P 13/12</b> (2006.01)	P20240319	PRIPRAVCI I POSTUPCI ZA LIJEČENJE ANEMIJE COMPOSITIONS AND METHODS FOR TREATING ANEMIA
<b>A61P 17/00</b> (2006.01)	P20240346	ESTERSKI I KARBONATNI SPOJEVI PIRIMIDINA KAO INHIBITORI JAK-KINAZE ESTER AND CARBONATE PYRIMIDINE COMPOUNDS AS JAK KINASE INHIBITORS
<b>A61P 19/02</b> (2006.01)	P20240300	SPOJ [1,2,4]TRIAZOL[1,5-A]PIRIDINA KAO INHIBITOR JAK I NJEGOVA PRIMJENA [1,2,4]TRIAZOL[1,5-A]PYRIDINE COMPOUND AS JAK INHIBITOR AND APPLICATION THEREOF
<b>A61P 25/00</b> (2006.01)	P20240081	OBLIK DOZIRANJA KOJI PRUŽA PRODULJENO OSLOBADANJE SOLI TAPENTADOL-FOSFORNE KISELINE DOSAGE FORM PROVIDING PROLONGED RELEASE OF TAPENTADOL PHOSPHORIC ACID SALT
<b>A61P 25/00</b> (2006.01)	P20240285	FARMACEUTSKI PRIPRAVCI KOJI SADRŽE SORBITAN ESTERE PHARMACEUTICAL COMPOSITIONS COMPRISING SORBITAN ESTERS
<b>A61P 25/04</b> (2006.01)	P20240081	OBLIK DOZIRANJA KOJI PRUŽA PRODULJENO OSLOBADANJE SOLI TAPENTADOL-FOSFORNE KISELINE DOSAGE FORM PROVIDING PROLONGED RELEASE OF TAPENTADOL PHOSPHORIC ACID SALT
<b>A61P 25/16</b> (2006.01)	P20240314	FARMACEUTSKE GEL KOMPOZICIJE KOJE SADRŽE LEVODOPU, KARBIDOPU I ENTAKAPON PHARMACEUTICAL GEL COMPOSITIONS COMPRISING LEVODOPA, CARBIDOPA AND ENTACAPON
<b>A61P 25/18</b> (2006.01)	P20240285	FARMACEUTSKI PRIPRAVCI KOJI SADRŽE SORBITAN ESTERE PHARMACEUTICAL COMPOSITIONS COMPRISING SORBITAN ESTERS
<b>A61P 25/24</b> (2006.01)	P20240255	KETAMIN PAMOAT I NJEGOVA UPORABA KETAMINE PAMOATE AND USE THEREOF
<b>A61P 25/24</b> (2006.01)	P20240285	FARMACEUTSKI PRIPRAVCI KOJI SADRŽE SORBITAN ESTERE PHARMACEUTICAL COMPOSITIONS COMPRISING SORBITAN ESTERS
<b>A61P 25/28</b> (2006.01)	P20240252	KRISTALNI OBLICI INHIBITORA FOSFOINOZITID 3 KINAZE (PI3K) CRYSTALLINE FORMS OF A PHOSPHOINOSITIDE 3-KINASE (PI3K) INHIBITOR
<b>A61P 25/28</b> (2006.01)	P20240314	FARMACEUTSKE GEL KOMPOZICIJE KOJE SADRŽE LEVODOPU, KARBIDOPU I ENTAKAPON PHARMACEUTICAL GEL COMPOSITIONS COMPRISING LEVODOPA, CARBIDOPA AND ENTACAPON
<b>A61P 29/00</b> (2006.01)	P20240346	ESTERSKI I KARBONATNI SPOJEVI PIRIMIDINA KAO INHIBITORI JAK-KINAZE ESTER AND CARBONATE PYRIMIDINE COMPOUNDS AS JAK KINASE INHIBITORS
<b>A61P 3/08</b> (2006.01)	P20240251	PEDIOCOCCUS ACIDILACTICI CECT 9879 ZA REGULACIJU GLUKOZE U KRVI PEDIOCOCCUS ACIDILACTICI CECT 9879 FOR REGULATING BLOOD GLUCOSE
<b>A61P 3/10</b> (2006.01)	P20240251	PEDIOCOCCUS ACIDILACTICI CECT 9879 ZA REGULACIJU GLUKOZE U KRVI PEDIOCOCCUS ACIDILACTICI CECT 9879 FOR REGULATING BLOOD GLUCOSE
<b>A61P 35/00</b> (2006.01)	P20240235	FORMULACIJA KOJA SADRŽI OZONIZIRANO ULJE ZA LIJEČENJE TUMORA FORMULATION COMPRISING OZONISED OIL IN THE TREATMENT OF A TUMOUR
<b>A61P 35/00</b> (2006.01)	P20240252	KRISTALNI OBLICI INHIBITORA FOSFOINOZITID 3 KINAZE (PI3K) CRYSTALLINE FORMS OF A PHOSPHOINOSITIDE 3-KINASE (PI3K) INHIBITOR
<b>A61P 35/00</b> (2006.01)	P20240293	DERIVATI KINAZOLINA KAO PROTUTUMORSKA SREDSTVA QUINAZOLINE DERIVATIVES AS ANTITUMOR AGENTS
<b>A61P 35/00</b> (2006.01)	P20240338	IMUNOMODULACIJA I LIJEČENJE SOLIDNIH TUMORA S PROTUTIJELIMA KOJA SE SPECIFIČNO VEŽU NA CD38 IMMUNE MODULATION AND TREATMENT OF SOLID TUMORS WITH ANTIBODIES THAT SPECIFICALLY BIND CD38
<b>A61P 37/00</b> (2006.01)	P20240346	ESTERSKI I KARBONATNI SPOJEVI PIRIMIDINA KAO INHIBITORI JAK-KINAZE ESTER AND CARBONATE PYRIMIDINE COMPOUNDS AS JAK KINASE INHIBITORS
<b>A61P 37/04</b> (2006.01)	P20240338	IMUNOMODULACIJA I LIJEČENJE SOLIDNIH TUMORA S PROTUTIJELIMA KOJA SE SPECIFIČNO VEŽU NA CD38 IMMUNE MODULATION AND TREATMENT OF SOLID TUMORS WITH ANTIBODIES THAT SPECIFICALLY BIND CD38
<b>A61P 43/00</b> (2006.01)	P20240319	PRIPRAVCI I POSTUPCI ZA LIJEČENJE ANEMIJE COMPOSITIONS AND METHODS FOR TREATING ANEMIA
<b>A61P 7/06</b> (2006.01)	P20240319	PRIPRAVCI I POSTUPCI ZA LIJEČENJE ANEMIJE COMPOSITIONS AND METHODS FOR TREATING ANEMIA
<b>A61Q 19/00</b> (2006.01)	P20240289	EMULZIJE KOJE SADRŽE SILICIJSKU KISELINU EMULSIONS COMPRISING SILICIC ACID
<b>B08B 7/00</b> (2006.01)	P20240341	UREĐAJ I POSTUPAK ČIŠĆENJA UNUTRAŠNOSTI SPREMNIKA I OBJEKATA METHOD AND DEVICE FOR CLEANING INTERIORS OF CONTAINERS AND FACILITIES
<b>B08B 9/043</b> (2006.01)	P20240341	UREĐAJ I POSTUPAK ČIŠĆENJA UNUTRAŠNOSTI SPREMNIKA I OBJEKATA METHOD AND DEVICE FOR CLEANING INTERIORS OF CONTAINERS AND FACILITIES
<b>B08B 9/08</b> (2006.01)	P20240341	UREĐAJ I POSTUPAK ČIŠĆENJA UNUTRAŠNOSTI SPREMNIKA I OBJEKATA METHOD AND DEVICE FOR CLEANING INTERIORS OF CONTAINERS AND FACILITIES
<b>B26D 5/00</b> (2006.01)	P20240198	POSTUPAK ZA ODREĐIVANJE KOMPONENTI TORZORA MEHANIČKIH DJELOVANJA NA TOČKI VOĐENJA REZNE OŠTRICE STROJA ZA REZANJE METHOD FOR DETERMINING COMPONENTS OF A MECHANICAL ACTION TORSOR AT THE GUIDING POINT OF A CUTTING BLADE FOR A CUTTING MACHINE

MKP (51)	Broj patenta (11)	Naziv izuma (54)
<b>B26F 1/38</b> (2006.01)	P20240198	POSTUPAK ZA ODREĐIVANJE KOMPONENTI TORZORA MEHANIČKIH DJELOVANJA NA TOČKI VOĐENJA REZNE OŠTRICE STROJA ZA REZANJE METHOD FOR DETERMINING COMPONENTS OF A MECHANICAL ACTION TORSOR AT THE GUIDING POINT OF A CUTTING BLADE FOR A CUTTING MACHINE
<b>B31B 155/00</b> (2017.01)	P20240292	APARAT I POSTUPAK ZA FORMIRANJE VREĆICA SA UMETKOM ZA OJAČANJE APPARATUS AND METHOD FOR FORMING BAGS WITH A REINFORCEMENT INSERT
<b>B31B 160/20</b> (2017.01)	P20240292	APARAT I POSTUPAK ZA FORMIRANJE VREĆICA SA UMETKOM ZA OJAČANJE APPARATUS AND METHOD FOR FORMING BAGS WITH A REINFORCEMENT INSERT
<b>B31B 70/00</b> (2017.01)	P20240292	APARAT I POSTUPAK ZA FORMIRANJE VREĆICA SA UMETKOM ZA OJAČANJE APPARATUS AND METHOD FOR FORMING BAGS WITH A REINFORCEMENT INSERT
<b>B31B 70/04</b> (2017.01)	P20240292	APARAT I POSTUPAK ZA FORMIRANJE VREĆICA SA UMETKOM ZA OJAČANJE APPARATUS AND METHOD FOR FORMING BAGS WITH A REINFORCEMENT INSERT
<b>B31B 70/10</b> (2017.01)	P20240292	APARAT I POSTUPAK ZA FORMIRANJE VREĆICA SA UMETKOM ZA OJAČANJE APPARATUS AND METHOD FOR FORMING BAGS WITH A REINFORCEMENT INSERT
<b>B31B 70/26</b> (2017.01)	P20240292	APARAT I POSTUPAK ZA FORMIRANJE VREĆICA SA UMETKOM ZA OJAČANJE APPARATUS AND METHOD FOR FORMING BAGS WITH A REINFORCEMENT INSERT
<b>B31B 70/36</b> (2017.01)	P20240292	APARAT I POSTUPAK ZA FORMIRANJE VREĆICA SA UMETKOM ZA OJAČANJE APPARATUS AND METHOD FOR FORMING BAGS WITH A REINFORCEMENT INSERT
<b>B32B 27/14</b> (2006.01)	P20240212	ULTRATANKI LAMINAT, KOJI SADRŽI ČESTICE U GUSTIM PAKETIMA ULTRA THIN LAMINATE WITH PARTICULATES IN DENSE PACKAGES
<b>B32B 3/26</b> (2006.01)	P20240212	ULTRATANKI LAMINAT, KOJI SADRŽI ČESTICE U GUSTIM PAKETIMA ULTRA THIN LAMINATE WITH PARTICULATES IN DENSE PACKAGES
<b>B32B 5/02</b> (2006.01)	P20240212	ULTRATANKI LAMINAT, KOJI SADRŽI ČESTICE U GUSTIM PAKETIMA ULTRA THIN LAMINATE WITH PARTICULATES IN DENSE PACKAGES
<b>B32B 5/08</b> (2006.01)	P20240212	ULTRATANKI LAMINAT, KOJI SADRŽI ČESTICE U GUSTIM PAKETIMA ULTRA THIN LAMINATE WITH PARTICULATES IN DENSE PACKAGES
<b>B32B 5/18</b> (2006.01)	P20240212	ULTRATANKI LAMINAT, KOJI SADRŽI ČESTICE U GUSTIM PAKETIMA ULTRA THIN LAMINATE WITH PARTICULATES IN DENSE PACKAGES
<b>B32B 5/24</b> (2006.01)	P20240212	ULTRATANKI LAMINAT, KOJI SADRŽI ČESTICE U GUSTIM PAKETIMA ULTRA THIN LAMINATE WITH PARTICULATES IN DENSE PACKAGES
<b>B32B 5/26</b> (2006.01)	P20240212	ULTRATANKI LAMINAT, KOJI SADRŽI ČESTICE U GUSTIM PAKETIMA ULTRA THIN LAMINATE WITH PARTICULATES IN DENSE PACKAGES
<b>B32B 5/30</b> (2006.01)	P20240212	ULTRATANKI LAMINAT, KOJI SADRŽI ČESTICE U GUSTIM PAKETIMA ULTRA THIN LAMINATE WITH PARTICULATES IN DENSE PACKAGES
<b>B32B 7/08</b> (2019.01)	P20240212	ULTRATANKI LAMINAT, KOJI SADRŽI ČESTICE U GUSTIM PAKETIMA ULTRA THIN LAMINATE WITH PARTICULATES IN DENSE PACKAGES
<b>B32B 7/12</b> (2006.01)	P20240212	ULTRATANKI LAMINAT, KOJI SADRŽI ČESTICE U GUSTIM PAKETIMA ULTRA THIN LAMINATE WITH PARTICULATES IN DENSE PACKAGES
<b>B33Y 80/00</b> (2015.01)	P20240324	POSTUPAK ZA NADZOR I/ILI KALIBRACIJU UREĐAJA ZA TRODIMENZIONALNI RTG PREGLED SADNICA U RAZLIČITIM FAZAMA RASTA METHOD FOR MONITORING AND/OR CALIBRATING A DEVICE DESIGNED FOR THREE-DIMENSIONAL X-RAY EXAMINATION OF SEEDLINGS IN DIFFERENT GROWTH PHASES
<b>B41M 5/382</b> (2006.01)	P20240345	PRIJENOSNI MATERIJAL ZA SUBLIMACIJSKI TISAK NA BAZI PAPIRA, KOJI JE NOSAČ KOJI SLUŽI KAO BARIJERA ZA TINTE TRANSFER MATERIAL FOR SUBLIMATION PRINTING BASED ON PAPER HAVING BARRIER FUNCTION AGAINST INKS
<b>B60C 7/12</b> (2006.01)	P20240337	POBOLJŠANI PNEUMATSKI POLJOPRIVREDNI ALAT AGRICULTURAL TOOL WITH IMPROVED PNEUMATICS
<b>B62D 1/28</b> (2006.01)	P20240325	TRANSPORTNA KOLICA KOJA SE SLOBODNO KREĆU I TRANSPORTNI SUSTAV ZA TRANSPORT I OBRADU RADNIH PREDMETA FREE-MOVING TRANSPORT CARRIAGE AND CONVEYING SYSTEM FOR CONVEYING AND TREATMENT SYSTEM FOR TREATING WORKPIECES
<b>B62D 65/18</b> (2006.01)	P20240325	TRANSPORTNA KOLICA KOJA SE SLOBODNO KREĆU I TRANSPORTNI SUSTAV ZA TRANSPORT I OBRADU RADNIH PREDMETA FREE-MOVING TRANSPORT CARRIAGE AND CONVEYING SYSTEM FOR CONVEYING AND TREATMENT SYSTEM FOR TREATING WORKPIECES
<b>B65D 65/40</b> (2006.01)	P20240212	ULTRATANKI LAMINAT, KOJI SADRŽI ČESTICE U GUSTIM PAKETIMA ULTRA THIN LAMINATE WITH PARTICULATES IN DENSE PACKAGES
<b>B65H 18/08</b> (2006.01)	P20240212	ULTRATANKI LAMINAT, KOJI SADRŽI ČESTICE U GUSTIM PAKETIMA ULTRA THIN LAMINATE WITH PARTICULATES IN DENSE PACKAGES
<b>B65H 54/02</b> (2006.01)	P20240212	ULTRATANKI LAMINAT, KOJI SADRŽI ČESTICE U GUSTIM PAKETIMA ULTRA THIN LAMINATE WITH PARTICULATES IN DENSE PACKAGES
<b>B68G 9/00</b> (2006.01)	P20240329	POSTUPAK IZRADE RAZDIJELJENOG NEPREKIDNOG NIZA OPRUGA ZA UPOTREBU U UREĐAJU ZA SASTAVLJANJE METHOD OF MAKING A SECTIONED CONTINUOUS STRING OF SPRINGS FOR USE IN AN ASSEMBLER
<b>C05C 3/00</b> (2006.01)	P20240289	EMULZIJE KOJE SADRŽE SILICIJSKU KISELINU EMULSIONS COMPRISING SILICIC ACID
<b>C05C 9/00</b> (2006.01)	P20240103	TEKUĆI PRIPRAVCI KOJI SADRŽE N-(N-BUTIL)TIOFOSFORNI TRIAMID (NBPT) I NJIHOVA UPOTREBA KAO DODATKA GNOJIVIMA KOJA SADRŽE AMIDNI DUŠIK LIQUID COMPOSITIONS CONTAINING N-(N-BUTYL)THIOPHOSPHORIC TRIAMIDE (NBPT) AND THEIR USE AS AN ADDITIVE TO FERTILISERS CONTAINING AMIDE NITROGEN
<b>C05D 3/00</b> (2006.01)	P20240289	EMULZIJE KOJE SADRŽE SILICIJSKU KISELINU EMULSIONS COMPRISING SILICIC ACID

MKP (51)	Broj patenta (11)	Naziv izuma (54)
<b>C05D 5/00</b> (2006.01)	P20240289	EMULZIJE KOJE SADRŽE SILICIJSKU KISELINU EMULSIONS COMPRISING SILICIC ACID
<b>C05D 9/02</b> (2006.01)	P20240289	EMULZIJE KOJE SADRŽE SILICIJSKU KISELINU EMULSIONS COMPRISING SILICIC ACID
<b>C05F 17/914</b> (2020.01)	P20240322	PRIJENOSNI SPREMNIK ZA KOMPOSTIRANJE, MODULARNO POSTROJENJE ZA KOMPOSTIRANJE I POSTUPAK KOMPOSTIRANJA TRANSPORTABLE COMPOSTING CONTAINER, MODULAR COMPOSTING FACILITY AND COMPOSTING METHOD
<b>C05F 17/921</b> (2020.01)	P20240322	PRIJENOSNI SPREMNIK ZA KOMPOSTIRANJE, MODULARNO POSTROJENJE ZA KOMPOSTIRANJE I POSTUPAK KOMPOSTIRANJA TRANSPORTABLE COMPOSTING CONTAINER, MODULAR COMPOSTING FACILITY AND COMPOSTING METHOD
<b>C05F 17/936</b> (2020.01)	P20240322	PRIJENOSNI SPREMNIK ZA KOMPOSTIRANJE, MODULARNO POSTROJENJE ZA KOMPOSTIRANJE I POSTUPAK KOMPOSTIRANJA TRANSPORTABLE COMPOSTING CONTAINER, MODULAR COMPOSTING FACILITY AND COMPOSTING METHOD
<b>C05F 17/964</b> (2020.01)	P20240322	PRIJENOSNI SPREMNIK ZA KOMPOSTIRANJE, MODULARNO POSTROJENJE ZA KOMPOSTIRANJE I POSTUPAK KOMPOSTIRANJA TRANSPORTABLE COMPOSTING CONTAINER, MODULAR COMPOSTING FACILITY AND COMPOSTING METHOD
<b>C05G 3/00</b> (2020.01)	P20240289	EMULZIJE KOJE SADRŽE SILICIJSKU KISELINU EMULSIONS COMPRISING SILICIC ACID
<b>C05G 3/90</b> (2020.01)	P20240103	TEKUĆI PRIPRAVCI KOJI SADRŽE N-(N-BUTIL)TIOFOSFORNI TRIAMID (NBPT) I NJIHOVA UPOTREBA KAO DODATKA GNOJIVIMA KOJA SADRŽE AMIDNI DUŠIK LIQUID COMPOSITIONS CONTAINING N-(N-BUTYL)THIOPHOSPHORIC TRIAMIDE (NBPT) AND THEIR USE AS AN ADDITIVE TO FERTILISERS CONTAINING AMIDE NITROGEN
<b>C05G 5/20</b> (2020.01)	P20240103	TEKUĆI PRIPRAVCI KOJI SADRŽE N-(N-BUTIL)TIOFOSFORNI TRIAMID (NBPT) I NJIHOVA UPOTREBA KAO DODATKA GNOJIVIMA KOJA SADRŽE AMIDNI DUŠIK LIQUID COMPOSITIONS CONTAINING N-(N-BUTYL)THIOPHOSPHORIC TRIAMIDE (NBPT) AND THEIR USE AS AN ADDITIVE TO FERTILISERS CONTAINING AMIDE NITROGEN
<b>C05G 5/27</b> (2020.01)	P20240289	EMULZIJE KOJE SADRŽE SILICIJSKU KISELINU EMULSIONS COMPRISING SILICIC ACID
<b>C05G 5/30</b> (2020.01)	P20240103	TEKUĆI PRIPRAVCI KOJI SADRŽE N-(N-BUTIL)TIOFOSFORNI TRIAMID (NBPT) I NJIHOVA UPOTREBA KAO DODATKA GNOJIVIMA KOJA SADRŽE AMIDNI DUŠIK LIQUID COMPOSITIONS CONTAINING N-(N-BUTYL)THIOPHOSPHORIC TRIAMIDE (NBPT) AND THEIR USE AS AN ADDITIVE TO FERTILISERS CONTAINING AMIDE NITROGEN
<b>C07C 211/35</b> (2006.01)	P20240255	KETAMIN PAMOAT I NJEGOVA UPORABA KETAMINE PAMOATE AND USE THEREOF
<b>C07C 65/11</b> (2006.01)	P20240255	KETAMIN PAMOAT I NJEGOVA UPORABA KETAMINE PAMOATE AND USE THEREOF
<b>C07D 305/06</b> (2006.01)	P20240343	POSTUPAK I MEĐUPRODUKT U PRIPRAVI OKSETAN-2-ILMETANAMINA PROCESS AND INTERMEDIATE FOR THE PREPARATION OF OXETAN-2-YLMETHANAMINE
<b>C07D 451/14</b> (2006.01)	P20240346	ESTERSKI I KARBONATNI SPOJEVI PIRIMIDINA KAO INHIBITORI JAK-KINAZE ESTER AND CARBONATE PYRIMIDINE COMPOUNDS AS JAK KINASE INHIBITORS
<b>C07D 471/02</b> (2006.01)	P20240252	KRISTALNI OBLICI INHIBITORA FOSFOINOZITID 3 KINAZE (PI3K) CRYSTALLINE FORMS OF A PHOSPHOINOSITIDE 3-KINASE (PI3K) INHIBITOR
<b>C07D 471/04</b> (2006.01)	P20240252	KRISTALNI OBLICI INHIBITORA FOSFOINOZITID 3 KINAZE (PI3K) CRYSTALLINE FORMS OF A PHOSPHOINOSITIDE 3-KINASE (PI3K) INHIBITOR
<b>C07D 471/04</b> (2006.01)	P20240300	SPOJ [1,2,4]TRIAZOLO[1,5-A]PIRIDINA KAO INHIBITOR JAK I NJEGOVA PRIMJENA [1,2,4]TRIAZOLO[1,5-A]PYRIDINE COMPOUND AS JAK INHIBITOR AND APPLICATION THEREOF
<b>C07D 487/00</b> (2006.01)	P20240300	SPOJ [1,2,4]TRIAZOLO[1,5-A]PIRIDINA KAO INHIBITOR JAK I NJEGOVA PRIMJENA [1,2,4]TRIAZOLO[1,5-A]PYRIDINE COMPOUND AS JAK INHIBITOR AND APPLICATION THEREOF
<b>C07D 487/04</b> (2006.01)	P20240252	KRISTALNI OBLICI INHIBITORA FOSFOINOZITID 3 KINAZE (PI3K) CRYSTALLINE FORMS OF A PHOSPHOINOSITIDE 3-KINASE (PI3K) INHIBITOR
<b>C07D 487/04</b> (2006.01)	P20240293	DERIVATI KINAZOLINA KAO PROTUTUMORSKA SREDSTVA QUINAZOLINE DERIVATIVES AS ANTITUMOR AGENTS
<b>C07K 16/28</b> (2006.01)	P20240338	IMUNOMODULACIJA I LIJEČENJE SOLIDNIH TUMORA S PROTUTIJELIMA KOJA SE SPECIFIČNO VEŽU NA CD38 IMMUNE MODULATION AND TREATMENT OF SOLID TUMORS WITH ANTIBODIES THAT SPECIFICALLY BIND CD38
<b>C07K 16/30</b> (2006.01)	P20240338	IMUNOMODULACIJA I LIJEČENJE SOLIDNIH TUMORA S PROTUTIJELIMA KOJA SE SPECIFIČNO VEŽU NA CD38 IMMUNE MODULATION AND TREATMENT OF SOLID TUMORS WITH ANTIBODIES THAT SPECIFICALLY BIND CD38
<b>C10M 161/00</b> (2006.01)	P20240241	POLIUREA MASTI KOJE SADRŽE KARBONATE I NJIHOVA PRIMJENA POLYUREA GREASES CONTAINING CARBONATES AND THEIR USE
<b>C12N 1/20</b> (2006.01)	P20240251	PEDIOCOCCUS ACIDILACTICI CECT 9879 ZA REGULACIJU GLUKOZE U KRVI PEDIOCOCCUS ACIDILACTICI CECT 9879 FOR REGULATING BLOOD GLUCOSE
<b>C12N 15/113</b> (2010.01)	P20240099	SVE-U-JEDAN AAV VEKTORI ZA LIJEČENJE KORONAVIRUS-INDUCIRANIH BOLESTI ALL-IN-ONE AAV VECTORS FOR TREATING CORONAVIRUS-INDUCED DISEASES
<b>C12N 15/113</b> (2010.01)	P20240344	POSTUPCI I PRIPRAVCI ZA UNAPREĐENJE PRODUKCIJE PROTEINA KOJI SADRŽE NEPRIRODNE AMINOKISELINE METHODS AND COMPOSITIONS FOR PROMOTING NON-NATURAL AMINO ACID- CONTAINING PROTEIN PRODUCTION

MKP (51)	Broj patenta (11)	Naziv izuma (54)
<b>C12N 15/67</b> (2006.01)	P20240344	POSTUPCI I PRIPRAVCI ZA UNAPREĐENJE PRODUKCIJE PROTEINA KOJI SADRŽE NEPRIRODNE AMINOKISELINE METHODS AND COMPOSITIONS FOR PROMOTING NON-NATURAL AMINO ACID-CONTAINING PROTEIN PRODUCTION
<b>C12N 15/86</b> (2006.01)	P20231750	KONSTRUKTI GENSKE TERAPIJE ZA LIJEČENJE WILSONOVE BOLESTI GENE THERAPY CONSTRUCTS FOR TREATING WILSON DISEASE
<b>C12N 7/00</b> (2006.01)	P20240257	ADENO-POVEZANI VIRUSNI (AAV) CLADE F VEKTOR I NJEGOVA UPORABA ADENO-ASSOCIATED VIRUS (AAV) CLADE F VECTOR AND USES THEREFOR
<b>C12N 9/22</b> (2006.01)	P20240099	SVE-U-JEDAN AAV VEKTORI ZA LIJEČENJE KORONAVIRUS-INDUCIRANIH BOLESTI ALL-IN-ONE AAV VECTORS FOR TREATING CORONAVIRUS-INDUCED DISEASES
<b>C12N 9/64</b> (2006.01)	P20231750	KONSTRUKTI GENSKE TERAPIJE ZA LIJEČENJE WILSONOVE BOLESTI GENE THERAPY CONSTRUCTS FOR TREATING WILSON DISEASE
<b>C12P 1/00</b> (2006.01)	P20240339	POSTUPAK ENZIMSKE HIDROLIZE LIGNOCELULOZNOG MATERIJALA I FERMENTACIJE ŠEĆERA PROCESS FOR ENZYMATIC HYDROLYSIS OF LIGNOCELLULOSIC MATERIAL AND FERMENTATION OF SUGARS
<b>C12P 19/02</b> (2006.01)	P20240318	POSTUPAK ENZIMSKE HIDROLIZE LIGNOCELULOZNOG MATERIJALA I FERMENTACIJE ŠEĆERA PROCESS FOR ENZYMATIC HYDROLYSIS OF LIGNOCELLULOSIC MATERIAL AND FERMENTATION OF SUGARS
<b>C12P 19/14</b> (2006.01)	P20240318	POSTUPAK ENZIMSKE HIDROLIZE LIGNOCELULOZNOG MATERIJALA I FERMENTACIJE ŠEĆERA PROCESS FOR ENZYMATIC HYDROLYSIS OF LIGNOCELLULOSIC MATERIAL AND FERMENTATION OF SUGARS
<b>C12P 19/14</b> (2006.01)	P20240339	POSTUPAK ENZIMSKE HIDROLIZE LIGNOCELULOZNOG MATERIJALA I FERMENTACIJE ŠEĆERA PROCESS FOR ENZYMATIC HYDROLYSIS OF LIGNOCELLULOSIC MATERIAL AND FERMENTATION OF SUGARS
<b>C13K 1/02</b> (2006.01)	P20240318	POSTUPAK ENZIMSKE HIDROLIZE LIGNOCELULOZNOG MATERIJALA I FERMENTACIJE ŠEĆERA PROCESS FOR ENZYMATIC HYDROLYSIS OF LIGNOCELLULOSIC MATERIAL AND FERMENTATION OF SUGARS
<b>C13K 13/00</b> (2006.01)	P20240318	POSTUPAK ENZIMSKE HIDROLIZE LIGNOCELULOZNOG MATERIJALA I FERMENTACIJE ŠEĆERA PROCESS FOR ENZYMATIC HYDROLYSIS OF LIGNOCELLULOSIC MATERIAL AND FERMENTATION OF SUGARS
<b>D04H 1/407</b> (2012.01)	P20240212	ULTRATANKI LAMINAT, KOJI SADRŽI ČESTICE U GUSTIM PAKETIMA ULTRA THIN LAMINATE WITH PARTICULATES IN DENSE PACKAGES
<b>D21C 3/26</b> (2006.01)	P20240318	POSTUPAK ENZIMSKE HIDROLIZE LIGNOCELULOZNOG MATERIJALA I FERMENTACIJE ŠEĆERA PROCESS FOR ENZYMATIC HYDROLYSIS OF LIGNOCELLULOSIC MATERIAL AND FERMENTATION OF SUGARS
<b>D21H 17/35</b> (2006.01)	P20240345	PRIJENOSNI MATERIJAL ZA SUBLIMACIJSKI TISAK NA BAZI PAPIRA, KOJI JE NOSAČ KOJI SLUŽI KAO BARIJERA ZA TINTE TRANSFER MATERIAL FOR SUBLIMATION PRINTING BASED ON PAPER HAVING BARRIER FUNCTION AGAINST INKS
<b>D21H 17/37</b> (2006.01)	P20240345	PRIJENOSNI MATERIJAL ZA SUBLIMACIJSKI TISAK NA BAZI PAPIRA, KOJI JE NOSAČ KOJI SLUŽI KAO BARIJERA ZA TINTE TRANSFER MATERIAL FOR SUBLIMATION PRINTING BASED ON PAPER HAVING BARRIER FUNCTION AGAINST INKS
<b>D21H 17/53</b> (2006.01)	P20240345	PRIJENOSNI MATERIJAL ZA SUBLIMACIJSKI TISAK NA BAZI PAPIRA, KOJI JE NOSAČ KOJI SLUŽI KAO BARIJERA ZA TINTE TRANSFER MATERIAL FOR SUBLIMATION PRINTING BASED ON PAPER HAVING BARRIER FUNCTION AGAINST INKS
<b>D21H 27/00</b> (2006.01)	P20240345	PRIJENOSNI MATERIJAL ZA SUBLIMACIJSKI TISAK NA BAZI PAPIRA, KOJI JE NOSAČ KOJI SLUŽI KAO BARIJERA ZA TINTE TRANSFER MATERIAL FOR SUBLIMATION PRINTING BASED ON PAPER HAVING BARRIER FUNCTION AGAINST INKS
<b>E01F 15/14</b> (2006.01)	P20240269	PRIKLJUČAK ZA SIGURNOSNI SUSTAV VOZILA I SIGURNOSNI SUSTAV VOZILA KOJI KORISTI ISTI TERMINAL FOR VEHICLE RESTRAINT SYSTEM AND VEHICLE RESTRAINT SYSTEM USING THE SAME
<b>E02F 9/26</b> (2006.01)	P20240250	UREĐAJ ZA ZAKLJUČAVANJE ZA TROŠNI SKLOP LOCKING DEVICE FOR WEAR ASSEMBLY
<b>E02F 9/28</b> (2006.01)	P20240250	UREĐAJ ZA ZAKLJUČAVANJE ZA TROŠNI SKLOP LOCKING DEVICE FOR WEAR ASSEMBLY
<b>E04D 3/362</b> (2006.01)	P20231529	STRUKTURA ZA POKRIVANJE POVRŠINA STRUCTURE FOR SURFACE COVERING
<b>E04D 3/363</b> (2006.01)	P20231529	STRUKTURA ZA POKRIVANJE POVRŠINA STRUCTURE FOR SURFACE COVERING
<b>E04H 13/00</b> (2006.01)	P20240291	POTPORNA NAPRAVA ZA LIJES I NADGROBNI SPOMENIK TE PRIPADAJUĆI LIJES SUPPORT DEVICE FOR COFFIN AND FUNERARY MONUMENT AND ASSOCIATED COFFIN
<b>F16L 11/15</b> (2006.01)	P20240341	UREĐAJ I POSTUPAK ČIŠĆENJA UNUTRAŠNJOSTI SPREMNIKA I OBJEKATA METHOD AND DEVICE FOR CLEANING INTERIORS OF CONTAINERS AND FACILITIES
<b>F16L 11/16</b> (2006.01)	P20240341	UREĐAJ I POSTUPAK ČIŠĆENJA UNUTRAŠNJOSTI SPREMNIKA I OBJEKATA METHOD AND DEVICE FOR CLEANING INTERIORS OF CONTAINERS AND FACILITIES

MKP (51)	Broj patenta (11)	Naziv izuma (54)
<b>F16L 11/20</b> (2006.01)	P20240341	UREĐAJ I POSTUPAK ČIŠĆENJA UNUTRAŠNOSTI SPREMNIKA I OBJEKATA METHOD AND DEVICE FOR CLEANING INTERIORS OF CONTAINERS AND FACILITIES
<b>F17C 3/02</b> (2006.01)	P20240287	IZOLACIJSKI SUSTAV INSULATION SYSTEM
<b>F17C 3/04</b> (2006.01)	P20240287	IZOLACIJSKI SUSTAV INSULATION SYSTEM
<b>F22B 37/48</b> (2006.01)	P20240341	UREĐAJ I POSTUPAK ČIŠĆENJA UNUTRAŠNOSTI SPREMNIKA I OBJEKATA METHOD AND DEVICE FOR CLEANING INTERIORS OF CONTAINERS AND FACILITIES
<b>F24D 10/00</b> (2022.01)	P20240330	SUSTAV I POSTUPAK ZA SMANJENJE TEMPERATURE TEKUĆINE ZA PRIJENOS TOPLINE U SUSTAVU GRIJANJA A SYSTEM AND A METHOD FOR REDUCING TEMPERATURE OF A HEAT TRANSFER FLUID IN A HEATING SYSTEM
<b>F24D 11/00</b> (2022.01)	P20240321	AKUMULATOR TOPLINE HEAT ACCUMULATOR
<b>F24D 11/00</b> (2022.01)	P20240330	SUSTAV I POSTUPAK ZA SMANJENJE TEMPERATURE TEKUĆINE ZA PRIJENOS TOPLINE U SUSTAVU GRIJANJA A SYSTEM AND A METHOD FOR REDUCING TEMPERATURE OF A HEAT TRANSFER FLUID IN A HEATING SYSTEM
<b>F24D 11/02</b> (2006.01)	P20240330	SUSTAV I POSTUPAK ZA SMANJENJE TEMPERATURE TEKUĆINE ZA PRIJENOS TOPLINE U SUSTAVU GRIJANJA A SYSTEM AND A METHOD FOR REDUCING TEMPERATURE OF A HEAT TRANSFER FLUID IN A HEATING SYSTEM
<b>F24D 17/00</b> (2022.01)	P20240321	AKUMULATOR TOPLINE HEAT ACCUMULATOR
<b>F24D 3/10</b> (2006.01)	P20240321	AKUMULATOR TOPLINE HEAT ACCUMULATOR
<b>F24D 3/10</b> (2006.01)	P20240330	SUSTAV I POSTUPAK ZA SMANJENJE TEMPERATURE TEKUĆINE ZA PRIJENOS TOPLINE U SUSTAVU GRIJANJA A SYSTEM AND A METHOD FOR REDUCING TEMPERATURE OF A HEAT TRANSFER FLUID IN A HEATING SYSTEM
<b>F24D 3/18</b> (2006.01)	P20240330	SUSTAV I POSTUPAK ZA SMANJENJE TEMPERATURE TEKUĆINE ZA PRIJENOS TOPLINE U SUSTAVU GRIJANJA A SYSTEM AND A METHOD FOR REDUCING TEMPERATURE OF A HEAT TRANSFER FLUID IN A HEATING SYSTEM
<b>F24H 1/18</b> (2022.01)	P20240321	AKUMULATOR TOPLINE HEAT ACCUMULATOR
<b>F24H 1/20</b> (2022.01)	P20240321	AKUMULATOR TOPLINE HEAT ACCUMULATOR
<b>F24H 9/00</b> (2022.01)	P20240321	AKUMULATOR TOPLINE HEAT ACCUMULATOR
<b>F24S 25/00</b> (2018.01)	P20240350	UREĐAJ ZA PRIČVRŠĆIVANJE PREDMETA DEVICE FOR FASTENING OBJECTS
<b>F24S 25/60</b> (2018.01)	P20240350	UREĐAJ ZA PRIČVRŠĆIVANJE PREDMETA DEVICE FOR FASTENING OBJECTS
<b>F24S 25/61</b> (2018.01)	P20240350	UREĐAJ ZA PRIČVRŠĆIVANJE PREDMETA DEVICE FOR FASTENING OBJECTS
<b>F27D 25/00</b> (2010.01)	P20240341	UREĐAJ I POSTUPAK ČIŠĆENJA UNUTRAŠNOSTI SPREMNIKA I OBJEKATA METHOD AND DEVICE FOR CLEANING INTERIORS OF CONTAINERS AND FACILITIES
<b>F28D 20/00</b> (2006.01)	P20240321	AKUMULATOR TOPLINE HEAT ACCUMULATOR
<b>F28G 7/00</b> (2006.01)	P20240341	UREĐAJ I POSTUPAK ČIŠĆENJA UNUTRAŠNOSTI SPREMNIKA I OBJEKATA METHOD AND DEVICE FOR CLEANING INTERIORS OF CONTAINERS AND FACILITIES
<b>G01B 15/04</b> (2006.01)	P20240324	POSTUPAK ZA NADZOR I/ILI KALIBRACIJU UREĐAJA ZA TRODIMENZIONALNI RTG PREGLED SADNICA U RAZLIČITIM FAZAMA RASTA METHOD FOR MONITORING AND/OR CALIBRATING A DEVICE DESIGNED FOR THREE- DIMENSIONAL X-RAY EXAMINATION OF SEEDLINGS IN DIFFERENT GROWTH PHASES
<b>G01B 21/04</b> (2006.01)	P20240324	POSTUPAK ZA NADZOR I/ILI KALIBRACIJU UREĐAJA ZA TRODIMENZIONALNI RTG PREGLED SADNICA U RAZLIČITIM FAZAMA RASTA METHOD FOR MONITORING AND/OR CALIBRATING A DEVICE DESIGNED FOR THREE- DIMENSIONAL X-RAY EXAMINATION OF SEEDLINGS IN DIFFERENT GROWTH PHASES
<b>G01N 23/046</b> (2018.01)	P20240324	POSTUPAK ZA NADZOR I/ILI KALIBRACIJU UREĐAJA ZA TRODIMENZIONALNI RTG PREGLED SADNICA U RAZLIČITIM FAZAMA RASTA METHOD FOR MONITORING AND/OR CALIBRATING A DEVICE DESIGNED FOR THREE- DIMENSIONAL X-RAY EXAMINATION OF SEEDLINGS IN DIFFERENT GROWTH PHASES
<b>G01N 33/00</b> (2006.01)	P20240324	POSTUPAK ZA NADZOR I/ILI KALIBRACIJU UREĐAJA ZA TRODIMENZIONALNI RTG PREGLED SADNICA U RAZLIČITIM FAZAMA RASTA METHOD FOR MONITORING AND/OR CALIBRATING A DEVICE DESIGNED FOR THREE- DIMENSIONAL X-RAY EXAMINATION OF SEEDLINGS IN DIFFERENT GROWTH PHASES
<b>G01N 33/574</b> (2006.01)	P20240235	FORMULACIJA KOJA SADRŽI OZONIZIRANO ULJE ZA LIJEČENJE TUMORA FORMULATION COMPRISING OZONISED OIL IN THE TREATMENT OF A TUMOUR
<b>G05D 1/242</b> (2024.01)	P20240325	TRANSPORTNA KOLICA KOJA SE SLOBODNO KREĆU I TRANSPORTNI SUSTAV ZA TRANSPORT I OBRADU RADNIH PREDMETA FREE-MOVING TRANSPORT CARRIAGE AND CONVEYING SYSTEM FOR CONVEYING AND TREATMENT SYSTEM FOR TREATING WORKPIECES

MKP (51)	Broj patenta (11)	Naziv izuma (54)
<b>G05D 1/247</b> (2024.01)	P20240325	TRANSPORTNA KOLICA KOJA SE SLOBODNO KREĆU I TRANSPORTNI SUSTAV ZA TRANSPORT I OBRADU RADNIH PREDMETA FREE-MOVING TRANSPORT CARRIAGE AND CONVEYING SYSTEM FOR CONVEYING AND TREATMENT SYSTEM FOR TREATING WORKPIECES
<b>G06Q 50/06</b> (2024.01)	P20240348	UREĐAJ ZA UPRAVLJANJE INFORMACIJAMA O ENERGIJI I SUSTAV ZA UPRAVLJANJE INFORMACIJAMA O ENERGIJI POWER INFORMATION MANAGEMENT DEVICE AND POWER INFORMATION MANAGEMENT SYSTEM
<b>G07D 11/125</b> (2019.01)	P20240340	SPREMNIK ZA NOŠENJE DRAGOCJENOSTI I POSTUPAK RUKOVANJA DRAGOCJENOSTIMA KAO ODGOVOR NA BRZO KRETANJE TAKVOG SPREMNIKA CONTAINER FOR CARRYING VALUABLES AND METHOD OF MANIPULATING VALUABLES IN RESPONSE OF RAPID MOVEMENT OF SUCH CONTAINER
<b>G07D 11/225</b> (2019.01)	P20240340	SPREMNIK ZA NOŠENJE DRAGOCJENOSTI I POSTUPAK RUKOVANJA DRAGOCJENOSTIMA KAO ODGOVOR NA BRZO KRETANJE TAKVOG SPREMNIKA CONTAINER FOR CARRYING VALUABLES AND METHOD OF MANIPULATING VALUABLES IN RESPONSE OF RAPID MOVEMENT OF SUCH CONTAINER
<b>G08B 13/14</b> (2006.01)	P20240340	SPREMNIK ZA NOŠENJE DRAGOCJENOSTI I POSTUPAK RUKOVANJA DRAGOCJENOSTIMA KAO ODGOVOR NA BRZO KRETANJE TAKVOG SPREMNIKA CONTAINER FOR CARRYING VALUABLES AND METHOD OF MANIPULATING VALUABLES IN RESPONSE OF RAPID MOVEMENT OF SUCH CONTAINER
<b>H01L 31/048</b> (2014.01)	P20240313	SOLARNA ELEKTRANA A SOLAR POWER PLANT
<b>H02J 13/00</b> (2006.01)	P20240348	UREĐAJ ZA UPRAVLJANJE INFORMACIJAMA O ENERGIJI I SUSTAV ZA UPRAVLJANJE INFORMACIJAMA O ENERGIJI POWER INFORMATION MANAGEMENT DEVICE AND POWER INFORMATION MANAGEMENT SYSTEM
<b>H02J 3/00</b> (2006.01)	P20240348	UREĐAJ ZA UPRAVLJANJE INFORMACIJAMA O ENERGIJI I SUSTAV ZA UPRAVLJANJE INFORMACIJAMA O ENERGIJI POWER INFORMATION MANAGEMENT DEVICE AND POWER INFORMATION MANAGEMENT SYSTEM
<b>H02S 20/00</b> (2014.01)	P20240313	SOLARNA ELEKTRANA A SOLAR POWER PLANT
<b>H04H 60/31</b> (2008.01)	P20240238	POSTUPAK, UREĐAJ, KOMPJUTERSKI PROGRAM I SUSTAV ZA ODREĐIVANJE INFORMACIJA VEZANIH ZA AUDITORIJ PROGRAMA AUDIO-VIZUALNIH SADRŽAJA METHOD, APPARATUS, COMPUTER PROGRAM AND SYSTEM FOR DETERMINING INFORMATION RELATED TO THE AUDIENCE OF AN AUDIO-VISUAL CONTENT PROGRAM
<b>H04H 60/33</b> (2008.01)	P20240238	POSTUPAK, UREĐAJ, KOMPJUTERSKI PROGRAM I SUSTAV ZA ODREĐIVANJE INFORMACIJA VEZANIH ZA AUDITORIJ PROGRAMA AUDIO-VIZUALNIH SADRŽAJA METHOD, APPARATUS, COMPUTER PROGRAM AND SYSTEM FOR DETERMINING INFORMATION RELATED TO THE AUDIENCE OF AN AUDIO-VISUAL CONTENT PROGRAM
<b>H04H 60/45</b> (2008.01)	P20240238	POSTUPAK, UREĐAJ, KOMPJUTERSKI PROGRAM I SUSTAV ZA ODREĐIVANJE INFORMACIJA VEZANIH ZA AUDITORIJ PROGRAMA AUDIO-VIZUALNIH SADRŽAJA METHOD, APPARATUS, COMPUTER PROGRAM AND SYSTEM FOR DETERMINING INFORMATION RELATED TO THE AUDIENCE OF AN AUDIO-VISUAL CONTENT PROGRAM
<b>H04H 60/66</b> (2008.01)	P20240238	POSTUPAK, UREĐAJ, KOMPJUTERSKI PROGRAM I SUSTAV ZA ODREĐIVANJE INFORMACIJA VEZANIH ZA AUDITORIJ PROGRAMA AUDIO-VIZUALNIH SADRŽAJA METHOD, APPARATUS, COMPUTER PROGRAM AND SYSTEM FOR DETERMINING INFORMATION RELATED TO THE AUDIENCE OF AN AUDIO-VISUAL CONTENT PROGRAM
<b>H04L 12/10</b> (2006.01)	P20240342	UPRAVLJANJE ELEKTRIČNIM NAPAJANJEM PREKO ETHERNET KABELA MANAGEMENT OF ELECTRICAL POWER SUPPLY VIA ETHERNET CABLE
<b>H04W 72/0453</b> (2023.01)	P20240316	INDIKACIJA RASPODJELE RESURSA TE POSTUPCI I UREĐAJI PRIJEMA RESOURCE ALLOCATION INDICATION AND RECEPTION METHODS AND DEVICES
<b>H04W 72/23</b> (2023.01)	P20240316	INDIKACIJA RASPODJELE RESURSA TE POSTUPCI I UREĐAJI PRIJEMA RESOURCE ALLOCATION INDICATION AND RECEPTION METHODS AND DEVICES

## Kazalo nositelja europskih патената

Nositelj патента (73)	MKP (51)	Број патента (11)	Назив изума (54)
Akebia Therapeutics, Inc., US	<b>A61K 31/4439</b> (2006.01) <b>A61K 31/345</b> (2006.01) <b>A01N 43/40</b> (2006.01) <b>A61P 7/06</b> (2006.01) <b>A61P 43/00</b> (2006.01) <b>A61K 31/44</b> (2006.01) <b>A61K 31/4412</b> (2006.01) <b>A61P 13/12</b> (2006.01)	P20240319	PRIPRAVCI I POSTUPCI ZA LIJEČENJE ANEMIJE
Alar Pharmaceuticals Inc., TW	<b>C07C 211/35</b> (2006.01) <b>A61K 31/135</b> (2006.01) <b>A61P 25/24</b> (2006.01) <b>C07C 65/11</b> (2006.01)	P20240255	KETAMIN PAMOAT I NJEGOVA UPORABA
Alkermes Pharma Ireland Limited, IE	<b>A61K 31/496</b> (2006.01) <b>A61K 31/551</b> (2006.01) <b>A61K 9/00</b> (2006.01) <b>A61P 25/00</b> (2006.01) <b>A61P 25/18</b> (2006.01) <b>A61P 25/24</b> (2006.01)	P20240285	FARMACEUTSKI PRIPRAVCI KOJI SADRŽE SORBITAN ESTERE
Ambrx, Inc., US	<b>C12N 15/113</b> (2010.01) <b>C12N 15/67</b> (2006.01) <b>A61K 39/395</b> (2006.01)	P20240344	POSTUPCI I PRIPRAVCI ZA UNAPREĐENJE PRODUKCIJE PROTEINA KOJI SADRŽE NEPRIRODNE AMINOKISELINE
AMVALOR, FR	<b>B26D 5/00</b> (2006.01) <b>B26F 1/38</b> (2006.01)	P20240198	POSTUPAK ZA ODREĐIVANJE KOMPONENTI TORZORA MEHANIČKIH DJELOVANJA NA TOČKI VOĐENJA REZNE OŠTRICE STROJA ZA REZANJE
Bang & Clean GmbH, CH	<b>B08B 7/00</b> (2006.01) <b>B08B 9/08</b> (2006.01) <b>B08B 9/043</b> (2006.01) <b>F27D 25/00</b> (2010.01) <b>F28G 7/00</b> (2006.01) <b>F22B 37/48</b> (2006.01) <b>F16L 11/15</b> (2006.01) <b>F16L 11/16</b> (2006.01) <b>F16L 11/20</b> (2006.01)	P20240341	UREĐAJ I POSTUPAK ČIŠĆENJA UNUTRAŠNOSTI SPREMNIKA I OBJEKATA
Big Dutchman International GmbH, DE	<b>C05F 17/914</b> (2020.01) <b>C05F 17/936</b> (2020.01) <b>C05F 17/921</b> (2020.01) <b>C05F 17/964</b> (2020.01)	P20240322	PRIJENOSNI SPREMIK ZA KOMPOSTIRANJE, MODULARNO POSTROJENJE ZA KOMPOSTIRANJE I POSTUPAK KOMPOSTIRANJA
Centre national de la recherche scientifique, FR	<b>B26D 5/00</b> (2006.01) <b>B26F 1/38</b> (2006.01)	P20240198	POSTUPAK ZA ODREĐIVANJE KOMPONENTI TORZORA MEHANIČKIH DJELOVANJA NA TOČKI VOĐENJA REZNE OŠTRICE STROJA ZA REZANJE
Cindro Holding BV, NL	<b>A61K 9/107</b> (2006.01) <b>A61K 9/113</b> (2006.01) <b>A61K 33/00</b> (2006.01) <b>A01N 25/04</b> (2006.01) <b>A61K 8/06</b> (2006.01) <b>A61K 8/25</b> (2006.01) <b>A61K 8/90</b> (2006.01) <b>A61Q 19/00</b> (2006.01) <b>A61K 45/06</b> (2006.01) <b>C05C 3/00</b> (2006.01) <b>C05D 3/00</b> (2006.01) <b>C05D 5/00</b> (2006.01) <b>C05G 3/00</b> (2020.01) <b>C05D 9/02</b> (2006.01) <b>C05G 5/27</b> (2020.01)	P20240289	EMULZIJE KOJE SADRŽE SILICIJSKU KISELINU
Cosmetic Warriors Limited, GB	<b>A61K 8/26</b> (2006.01) <b>A61K 8/9794</b> (2017.01) <b>A61K 8/73</b> (2006.01) <b>A61K 8/9789</b> (2017.01) <b>A61K 8/02</b> (2006.01)	P20240328	KRUTI KOZMETIČKI PRIPRAVAK KOJI SADRŽI ŠKROB, TINJAC I PRIRODNA BOJILA

Nositelj patenta (73)	MKP (51)	Broj patenta (11)	Naziv izuma (54)
Eam Corporation, US	<b>A61F 13/15</b> (2006.01) <b>A61F 13/532</b> (2006.01) <b>B32B 5/26</b> (2006.01) <b>A61F 13/539</b> (2006.01) <b>D04H 1/407</b> (2012.01) <b>B65D 65/40</b> (2006.01) <b>B32B 5/02</b> (2006.01) <b>B32B 5/08</b> (2006.01) <b>B32B 5/18</b> (2006.01) <b>B32B 5/24</b> (2006.01) <b>B32B 5/30</b> (2006.01) <b>B32B 7/08</b> (2019.01) <b>B32B 7/12</b> (2006.01) <b>B32B 27/14</b> (2006.01) <b>B32B 3/26</b> (2006.01) <b>B65H 54/02</b> (2006.01) <b>B65H 18/08</b> (2006.01) <b>A61F 13/53</b> (2006.01)	P20240212	ULTRATANKI LAMINAT, KOJI SADRŽI ČESTICE U GUSTIM PAKETIMA
Ecogreen Soft Sprl, BE	<b>H04L 12/10</b> (2006.01)	P20240342	UPRAVLJANJE ELEKTRIČNIM NAPAJANJEM PREKO ETHERNET KABELA
Ecole Nationale Supérieure d'Arts et Métiers (ENSAM), FR	<b>B26D 5/00</b> (2006.01) <b>B26F 1/38</b> (2006.01)	P20240198	POSTUPAK ZA ODREĐIVANJE KOMPONENTI TORZORA MEHANIČKIH DJELOVANJA NA TOČKI VOĐENJA REZNE OŠTRICE STROJA ZA REZANJE
Eisenmann GmbH, DE	<b>B62D 1/28</b> (2006.01) <b>B62D 65/18</b> (2006.01) <b>G05D 1/242</b> (2024.01) <b>G05D 1/247</b> (2024.01)	P20240325	TRANSPORTNA KOLICA KOJA SE SLOBODNO KREĆU I TRANSPORTNI SUSTAV ZA TRANSPORT I OBRADU RADNIH PREDMETA
Eli Lilly and Company, US	<b>C07D 305/06</b> (2006.01)	P20240343	POSTUPAK I MEĐUPRODUKT U PRIPRAVI OKSETAN-2-ILMETANAMINA
E.ON Sverige AB, SE	<b>F24D 3/10</b> (2006.01) <b>F24D 3/18</b> (2006.01) <b>F24D 10/00</b> (2022.01) <b>F24D 11/00</b> (2022.01) <b>F24D 11/02</b> (2006.01)	P20240330	SUSTAV I POSTUPAK ZA SMANJENJE TEMPERATURE TEKUĆINE ZA PRIJENOS TOPLINE U SUSTAVU GRIJANJA
ESCO Group LLC, US	<b>E02F 9/28</b> (2006.01) <b>E02F 9/26</b> (2006.01)	P20240250	UREĐAJ ZA ZAKLJUČAVANJE ZA TROŠNI SKLOP
Felix Schoeller GmbH & Co. KG, DE	<b>D21H 17/35</b> (2006.01) <b>B41M 5/382</b> (2006.01) <b>D21H 17/37</b> (2006.01) <b>D21H 17/53</b> (2006.01) <b>D21H 27/00</b> (2006.01)	P20240345	PRIJENOSNI MATERIJAL ZA SUBLIMACIJSKI TISAK NA BAZI PAPIRA, KOJI JE NOSAČ KOJI SLUŽI KAO BARIJERA ZA TINTE
F. HOFFMANN - LA ROCHE AG, CH	<b>C07D 487/04</b> (2006.01) <b>A61K 31/517</b> (2006.01) <b>A61P 35/00</b> (2006.01)	P20240293	DERIVATI KINAZOLINA KAO PROTUTUMORSKA SREDSTVA
Fraunhofer-Gesellschaft zur Förderung der angewandten Forschung e.V., DE	<b>H04H 60/31</b> (2008.01) <b>H04H 60/33</b> (2008.01) <b>H04H 60/45</b> (2008.01) <b>H04H 60/66</b> (2008.01)	P20240238	POSTUPAK, UREĐAJ, KOMPJUTERSKI PROGRAM I SUSTAV ZA ODREĐIVANJE INFORMACIJA VEZANIH ZA AUDITORIJ PROGRAMA AUDIO-VIZUALNIH SADRŽAJA
Fraunhofer-Gesellschaft zur Förderung der angewandten Forschung e.V., DE	<b>G01B 15/04</b> (2006.01) <b>G01B 21/04</b> (2006.01) <b>A01C 1/02</b> (2006.01) <b>B33Y 80/00</b> (2015.01) <b>G01N 33/00</b> (2006.01) <b>G01N 23/046</b> (2018.01)	P20240324	POSTUPAK ZA NADZOR I/ILI KALIBRACIJU UREĐAJA ZA TRODIMENZIONALNI RTG PREGLED SADNICA U RAZLIČITIM FAZAMA RASTA
Fuchs Petrolub SE, DE	<b>C10M 161/00</b> (2006.01)	P20240241	POLIUREA MASTI KOJE SADRŽE KARBONATE I NJIHOVA PRIMJENA
Genbioma Aplicaciones, S.L., ES	<b>C12N 1/20</b> (2006.01) <b>A61K 35/742</b> (2015.01) <b>A61K 35/744</b> (2015.01) <b>A61P 3/08</b> (2006.01) <b>A61P 3/10</b> (2006.01)	P20240251	PEDIOCOCCUS ACIDILACTICI CECT 9879 ZA REGULACIJU GLUKOZE U KRVI
Grünenthal GmbH, DE	<b>A61K 9/20</b> (2006.01) <b>A61K 9/50</b> (2006.01) <b>A61K 31/137</b> (2006.01) <b>A61P 25/00</b> (2006.01) <b>A61P 25/04</b> (2006.01)	P20240081	OBLIK DOZIRANJA KOJI PRUŽA PRODULJENO OSLOBAĐANJE SOLI TAPENTADOL-FOSFORNE KISELINE
Grupa Azoty S.A., PL	<b>C05C 9/00</b> (2006.01) <b>C05G 3/90</b> (2020.01) <b>C05G 5/20</b> (2020.01) <b>C05G 5/30</b> (2020.01)	P20240103	TEKUĆI PRIPRAVCI KOJI SADRŽE N-(N-BUTIL)TIOFOSFORNI TRIAMID (NBPT) I NJIHOVA UPOTREBA KAO DODATKA GNOJIVIMA KOJA SADRŽE AMIDNI DUŠIK
Grupa Azoty Zakłady Azotowe Chorzów Spółka Akcyjna, PL	<b>C05C 9/00</b> (2006.01) <b>C05G 3/90</b> (2020.01) <b>C05G 5/20</b> (2020.01) <b>C05G 5/30</b> (2020.01)	P20240103	TEKUĆI PRIPRAVCI KOJI SADRŽE N-(N-BUTIL)TIOFOSFORNI TRIAMID (NBPT) I NJIHOVA UPOTREBA KAO DODATKA GNOJIVIMA KOJA SADRŽE AMIDNI DUŠIK
Hasnaoui, Mansour, FR	<b>A61G 19/00</b> (2006.01) <b>E04H 13/00</b> (2006.01)	P20240291	POTPORNA NAPRAVA ZA LIJES I NADGROBNI SPOMENIK TE PRIPADAJUĆI LIJES



Nositelj patenta (73)	MKP (51)	Broj patenta (11)	Naziv izuma (54)
Incyte Corporation, US	<b>C07D 487/04</b> (2006.01) <b>C07D 471/02</b> (2006.01) <b>C07D 471/04</b> (2006.01) <b>A61K 31/395</b> (2006.01) <b>A61K 31/435</b> (2006.01) <b>A61K 31/4353</b> (2006.01) <b>A61K 31/437</b> (2006.01) <b>A61K 31/495</b> (2006.01) <b>A61K 31/4985</b> (2006.01) <b>A61P 25/28</b> (2006.01) <b>A61P 35/00</b> (2006.01)	P20240252	KRISTALNI OBLICI INHIBITORA FOSFOINOZITID 3 KINAZE (PI3K)
Institut Polytechnique de Bordeaux, FR	<b>B26D 5/00</b> (2006.01) <b>B26F 1/38</b> (2006.01)	P20240198	POSTUPAK ZA ODREĐIVANJE KOMPONENTI TORZORA MEHANIČKIH DJELOVANJA NA TOČKI VOĐENJA REZNE OŠTRICE STROJA ZA REZANJE
Italfarmaco SpA, IT	<b>A61K 9/50</b> (2006.01) <b>A61K 31/4402</b> (2006.01) <b>A61K 31/4415</b> (2006.01) <b>A61K 9/48</b> (2006.01)	P20240284	VIŠEJEDINIČNI ORALNI OBLIK DOZIRANJA DOKSILAMIN-SUKCINATA I PIRIDOKSIN-HIDROKLORIDA S MODIFICIRANIM OTPUŠTANJEM I POSTUPAK NJEGOVE PRIPRAVE
Janssen Biotech, Inc., US	<b>C07K 16/28</b> (2006.01) <b>A61K 39/39</b> (2006.01) <b>A61K 39/395</b> (2006.01) <b>C07K 16/30</b> (2006.01) <b>A61P 37/04</b> (2006.01) <b>A61P 35/00</b> (2006.01)	P20240338	IMUNOMODULACIJA I LIJEČENJE SOLIDNIH TUMORA S PROTUTIJELIMA KOJA SE SPECIFIČNO VEŽU NA CD38
Johnson & Johnson Consumer Inc., US	<b>A61F 13/15</b> (2006.01) <b>A61F 13/532</b> (2006.01) <b>B32B 5/26</b> (2006.01) <b>A61F 13/539</b> (2006.01) <b>D04H 1/407</b> (2012.01) <b>B65D 65/40</b> (2006.01) <b>B32B 5/02</b> (2006.01) <b>B32B 5/08</b> (2006.01) <b>B32B 5/18</b> (2006.01) <b>B32B 5/24</b> (2006.01) <b>B32B 5/30</b> (2006.01) <b>B32B 7/08</b> (2019.01) <b>B32B 7/12</b> (2006.01) <b>B32B 27/14</b> (2006.01) <b>B32B 3/26</b> (2006.01) <b>B65H 54/02</b> (2006.01) <b>B65H 18/08</b> (2006.01) <b>A61F 13/53</b> (2006.01)	P20240212	ULTRATANKI LAMINAT, KOJI SADRŽI ČESTICE U GUSTIM PAKETIMA
Laabmayr, Robert, AT	<b>F24D 17/00</b> (2022.01) <b>F24D 3/10</b> (2006.01) <b>F24H 9/00</b> (2022.01) <b>F24H 1/18</b> (2022.01) <b>F24H 1/20</b> (2022.01) <b>F28D 20/00</b> (2006.01) <b>F24D 11/00</b> (2022.01)	P20240321	AKUMULATOR TOPLINE
Lectra, FR	<b>B26D 5/00</b> (2006.01) <b>B26F 1/38</b> (2006.01)	P20240198	POSTUPAK ZA ODREĐIVANJE KOMPONENTI TORZORA MEHANIČKIH DJELOVANJA NA TOČKI VOĐENJA REZNE OŠTRICE STROJA ZA REZANJE
Lineapack Chinello S.r.l., IT	<b>B31B 70/04</b> (2017.01) <b>B31B 70/10</b> (2017.01) <b>B31B 70/26</b> (2017.01) <b>B31B 70/36</b> (2017.01) <b>B31B 155/00</b> (2017.01) <b>B31B 160/20</b> (2017.01) <b>B31B 70/00</b> (2017.01)	P20240292	APARAT I POSTUPAK ZA FORMIRANJE VREĆICA SA UMETKOM ZA OJAČANJE
LNT Marine Pte. Ltd., SG	<b>F17C 3/02</b> (2006.01) <b>F17C 3/04</b> (2006.01)	P20240287	IZOLACIJSKI SUSTAV
LobSor Pharmaceuticals Aktiebolag, SE	<b>A61K 31/198</b> (2006.01) <b>A61K 31/277</b> (2006.01) <b>A61K 9/06</b> (2006.01) <b>A61K 47/38</b> (2006.01) <b>A61P 25/16</b> (2006.01) <b>A61P 25/28</b> (2006.01)	P20240314	FARMACEUTSKE GEL KOMPOZICIJE KOJE SADRŽE LEVODOPU, KARBIDOPU I ENTAKAPON
L&P Property Management Company, US	<b>A47C 27/06</b> (2006.01) <b>A47C 27/04</b> (2006.01) <b>A47C 27/07</b> (2006.01) <b>B68G 9/00</b> (2006.01)	P20240329	POSTUPAK IZRADE RAZDIJELJENOG NEPREKIDNOG NIZA OPRUGA ZA UPOTREBU U UREĐAJU ZA SASTAVLJANJE
Morita, Hiroyuki, JP	<b>H02J 13/00</b> (2006.01) <b>G06Q 50/06</b> (2024.01) <b>H02J 3/00</b> (2006.01)	P20240348	UREĐAJ ZA UPRAVLJANJE INFORMACIJAMA O ENERGIJI I SUSTAV ZA UPRAVLJANJE INFORMACIJAMA O ENERGIJI
Neolight LLC, US	<b>A61B 3/12</b> (2006.01) <b>A61B 3/125</b> (2006.01) <b>A61B 3/00</b> (2006.01)	P20240015	ŠIROKOKUTNI SUSTAV ZA SNIMANJE MREŽNICE

Nositelj patenta (73)	MKP (51)	Broj patenta (11)	Naziv izuma (54)
O3 ZONE LIMITED, GB	<b>A61K 36/28</b> (2006.01) <b>A61K 33/00</b> (2006.01) <b>A61P 35/00</b> (2006.01) <b>A61K 9/00</b> (2006.01) <b>G01N 33/574</b> (2006.01)	P20240235	FORMULACIJA KOJA SADRŽI OZONIZIRANO ULJE ZA LIJEČENJE TUMORA
Ocean Sun AS, NO	<b>H01L 31/048</b> (2014.01) <b>H02S 20/00</b> (2014.01)	P20240313	SOLARNA ELEKTRANA
Opro International Limited, GB	<b>A61C 9/00</b> (2006.01)	P20231617	UREĐAJ ZA NAMJEŠTANJE KOMPRESIVNOG ŠTITNIKA ZA USTA
OTICO, FR	<b>A01C 5/06</b> (2006.01) <b>B60C 7/12</b> (2006.01)	P20240337	POBOLJŠANI PNEUMATSKI POLJOPRIVREDNI ALAT
Pharmathen S.A., GR	<b>A61K 9/20</b> (2006.01) <b>A61K 31/137</b> (2006.01)	P20240347	SASTAV S PRODULJENIM OTPUŠTANJEM KOJI SADRŽI TAPENTADOL OKSALAT I POSTUPAK NJEGOVE PRIPREME
Pharmathen S.A., GR	<b>A61K 9/20</b> (2006.01) <b>A61K 31/137</b> (2006.01) <b>A61K 9/14</b> (2006.01) <b>A61K 9/16</b> (2006.01)	P20240349	PRIPRAVAK ZA PRODULJENO OTPUŠTANJE KOJI SADRŽI TAPENTADOL I POSTUPAK NJEGOVE PRIPREME
Sandrini Metalli S.p.A., IT	<b>E04D 3/362</b> (2006.01) <b>E04D 3/363</b> (2006.01)	P20231529	STRUKTURA ZA POKRIVANJE POVRŠINA
Stingray Marine Solutions AS, NO	<b>A01K 61/95</b> (2017.01)	P20231602	SUSTAV ZA PROMATRANJE, KOJI SADRŽI JEDINICU ZA PROMATRANJE, URONJENU U KAVEZ ZA RIBE
Strongpoint Cash Security AB, SE	<b>G07D 11/125</b> (2019.01) <b>G07D 11/225</b> (2019.01) <b>G08B 13/14</b> (2006.01)	P20240340	SPREMNIK ZA NOŠENJE DRAGOCJENOSTI I POSTUPAK RUKOVANJA DRAGOCJENOSTIMA KAO ODGOVOR NA BRZO KRETANJE TAKVOG SPREMNIKA
Strube D&S GmbH, DE	<b>G01B 15/04</b> (2006.01) <b>G01B 21/04</b> (2006.01) <b>A01C 1/02</b> (2006.01) <b>B33Y 80/00</b> (2015.01) <b>G01N 33/00</b> (2006.01) <b>G01N 23/046</b> (2018.01)	P20240324	POSTUPAK ZA NADZOR I/ILI KALIBRACIJU UREĐAJA ZA TRODIMENZIONALNI RTG PREGLED SADNICA U RAZLIČITIM FAZAMA RASTA
Theravance Biopharma R&D IP, LLC, US	<b>A61P 17/00</b> (2006.01) <b>A61P 29/00</b> (2006.01) <b>A61P 37/00</b> (2006.01) <b>C07D 451/14</b> (2006.01) <b>A61K 31/439</b> (2006.01)	P20240346	ESTERSKI I KARBONATNI SPOJEVI PIRIMIDINA KAO INHIBITORI JAK-KINAZE
The Trustees of The University of Pennsylvania, US	<b>C12N 7/00</b> (2006.01) <b>A61K 35/76</b> (2015.01) <b>A61K 48/00</b> (2006.01)	P20240257	ADENO-POVEZANI VIRUSNI (AAV) CLADE F VEKTOR I NJEGOVA UPORABA
Traxler, Manfred, AT	<b>F24S 25/61</b> (2018.01) <b>F24S 25/60</b> (2018.01) <b>F24S 25/00</b> (2018.01)	P20240350	UREĐAJ ZA PRIČVRŠČIVANJE PREDMETA
TV-Insight GmbH, AT	<b>H04H 60/31</b> (2008.01) <b>H04H 60/33</b> (2008.01) <b>H04H 60/45</b> (2008.01) <b>H04H 60/66</b> (2008.01)	P20240238	POSTUPAK, UREĐAJ, KOMPJUTERSKI PROGRAM I SUSTAV ZA ODREĐIVANJE INFORMACIJA VEZANIH ZA AUDITORIJ PROGRAMA AUDIO-VIZUALNIH SADRŽAJA
Ultragenyx Pharmaceutical Inc., US	<b>A61K 48/00</b> (2006.01) <b>C12N 15/86</b> (2006.01) <b>C12N 9/64</b> (2006.01)	P20231750	KONSTRUKTI GENSKJE TERAPIJE ZA LIJEČENJE WILSONOVE BOLESTI
UNIVERSITE DE BORDEAUX, FR	<b>B26D 5/00</b> (2006.01) <b>B26F 1/38</b> (2006.01)	P20240198	POSTUPAK ZA ODREĐIVANJE KOMPONENTI TORZORA MEHANIČKIH DJELOVANJA NA TOČKI VOĐENJA REZNE OŠTRICE STROJA ZA REZANJE
Verona Pharma PLC, GB	<b>A61K 9/10</b> (2006.01) <b>A61P 11/00</b> (2006.01) <b>A61K 31/40</b> (2006.01) <b>A61K 31/519</b> (2006.01) <b>A61K 47/14</b> (2017.01)	P20240288	TEKUĆI FARMACEUTSKI SASTAV KOJI SADRŽI ENSIFENTRIN I GLIKOPIROLAT
Versalis S.p.A., IT	<b>C12P 19/02</b> (2006.01) <b>C12P 19/14</b> (2006.01) <b>C13K 1/02</b> (2006.01) <b>D21C 3/26</b> (2006.01) <b>C13K 13/00</b> (2006.01)	P20240318	POSTUPAK ENZIMSKE HIDROLIZE LIGNOCELULOZNOG MATERIJALA I FERMENTACIJE ŠEĆERA
Versalis S.p.A., IT	<b>C12P 1/00</b> (2006.01) <b>C12P 19/14</b> (2006.01)	P20240339	POSTUPAK ENZIMSKE HIDROLIZE LIGNOCELULOZNOG MATERIJALA I FERMENTACIJE ŠEĆERA
voestalpine Kreams Finaltechnik GmbH, AT	<b>E01F 15/14</b> (2006.01)	P20240269	PRIKLJUČAK ZA SIGURNOSNI SUSTAV VOZILA I SIGURNOSNI SUSTAV VOZILA KOJI KORISTI ISTI
Wirth Research Limited, GB	<b>A47F 3/04</b> (2006.01)	P20240286	RASHLADNA VITRINA
Wolff, Antje, DE	<b>G01B 15/04</b> (2006.01) <b>G01B 21/04</b> (2006.01) <b>A01C 1/02</b> (2006.01) <b>B33Y 80/00</b> (2015.01) <b>G01N 33/00</b> (2006.01) <b>G01N 23/046</b> (2018.01)	P20240324	POSTUPAK ZA NADZOR I/ILI KALIBRACIJU UREĐAJA ZA TRODIMENZIONALNI RTG PREGLED SADNICA U RAZLIČITIM FAZAMA RASTA
Zeisberg, Elisabeth, DE	<b>C12N 15/113</b> (2010.01)	P20240099	SVE-U-JEDAN AAV VEKTORI ZA LIJEČENJE KORONAVIRUS-INDUCIRANIH BOLESTI

Nositelj patenta (73)	MKP (51)	Broj patenta (11)	Naziv izuma (54)
Zeisberg, Michael, DE	<b>C12N 15/113</b> (2010.01) <b>A61K 31/7105</b> (2006.01) <b>A61K 31/7105</b> (2006.01) <b>C12N 9/22</b> (2006.01) <b>C12N 9/22</b> (2006.01)	P20240099	SVE-U-JEDAN AAV VEKTORI ZA LIJEČENJE KORONAVIRUS-INDUCIRANIH BOLESTI
Zhuhai United Laboratories Co., Ltd., CN	<b>C07D 471/04</b> (2006.01) <b>C07D 487/00</b> (2006.01) <b>A61K 31/437</b> (2006.01) <b>A61P 19/02</b> (2006.01)	P20240300	SPOJ [1,2,4]TRIAZOLO[1,5-A]PIRIDINA KAO INHIBITOR JAK I NJEGOVA PRIMJENA
ZTE Corporation, CN	<b>H04W 72/0453</b> (2023.01) <b>H04W 72/23</b> (2023.01)	P20240316	INDIKACIJA RASPODJELE RESURSA TE POSTUPCI I UREDAJI PRIJEMA

# Objava upisa promjena u registru патената

## Promjena adresa/sjedišta nositelja europskih патената

Broj патената (11)	Raniji zapis	Novi zapis	Datum upisa promjene
P20230437	Debiopharm International S.A., Forum "après-demain", Chemin Messidor 5-7, 1002 Lausanne, CH	Debiopharm International S.A., Forum "après-demain", Ch. Messidor 5-7, 1006 Lausanne, CH	07.05.2024

## Promjena imena/naziva nositelja europskih патената

Broj патената (11)	Raniji zapis	Novi zapis	Datum upisa promjene
P20120111	Mitsui Chemicals Agro, Inc., 1-19-1, Nihonbashi, Chuo-ku, Tokyo 103-0027, JP	Mitsui Chemicals Crop & Life Solutions, Inc., 1-19-1, Nihonbashi, Chuo-ku, Tokyo, JP	15.05.2024
P20210047	KemPharm Denmark A/S, Ole Maaløes Vej 3, 2200 Copenhagen N, DK	Zevra Denmark A/S, Ole Maaløes Vej 3, 2200 Copenhagen N, DK	07.05.2024

## Promjena imena/naziva i adresa/sjedišta nositelja europskih патената

Broj патената (11)	Raniji zapis	Novi zapis	Datum upisa promjene
P20230413	Bayer Animal Health GmbH, 51368 Leverkusen, DE	Elanco Animal Health GmbH, Alfred-Nobel-Str. 50, 40789 Monheim am Rhein, DE	07.05.2024

## Prijenos prava

Broj патената (11)	Raniji zapis	Novi zapis	Datum upisa promjene
P20070577	Novartis AG, Lichtstrasse 35, 4056 Basel, CH	Bausch + Lomb Ireland Limited, 3013 Lake Drive, Citywest Business Campus, 24 Dublin, IE	15.05.2024
P20090401	Siemens Energy Global GmbH & Co. KG, Otto-Hahn-Ring 6, 81739 München, DE	HSP Hochspannungsgeräte GmbH, Camp-Spich-Strasse 18, 53842 Troisdorf, DE	07.05.2024
P20120111	MMAG Co., Ltd., 1-19-1, Nihonbashi, Chuo-ku, 1030027 Tokyo, JP	Mitsui Chemicals Agro, Inc., 1-19-1, Nihonbashi, Chuo-ku, Tokyo 103-0027, JP	15.05.2024
P20150092	Siemens Energy Global GmbH & Co. KG, Otto-Hahn-Ring 6, 81739 München, DE	HSP Hochspannungsgeräte GmbH, Camp-Spich-Strasse 18, 53842 Troisdorf, DE	07.05.2024
P20160996	Siemens Energy Global GmbH & Co. KG, Otto-Hahn-Ring 6, 81739 München, DE	HSP Hochspannungsgeräte GmbH, Camp-Spich-Strasse 18, 53842 Troisdorf, DE	07.05.2024
P20161513	Siemens Energy Global GmbH & Co. KG, Otto-Hahn-Ring 6, 81739 München, DE	HSP Hochspannungsgeräte GmbH, Camp-Spich-Strasse 18, 53842 Troisdorf, DE	07.05.2024
P20171113	Siemens Energy Global GmbH & Co. KG, Otto-Hahn-Ring 6, 81739 München, DE	HSP Hochspannungsgeräte GmbH, Camp-Spich-Strasse 18, 53842 Troisdorf, DE	09.05.2024
P20180600	Horizon Orphan LLC, 150 South Saunders Road, Lake Forest, IL 60045, US	Horizon Therapeutics U.S. Holding LLC, 1 Horizon Way, Deerfield, IL 60015, US	14.05.2024
P20181070	Siemens Energy Global GmbH & Co. KG, Otto-Hahn-Ring 6, 81739 München, DE	HSP Hochspannungsgeräte GmbH, Camp-Spich-Strasse 18, 53842 Troisdorf, DE	07.05.2024

Broj patenta (11)	Raniji zapis	Novi zapis	Datum upisa promjene
P20190851	Siemens Energy Global GmbH & Co. KG, Otto-Hahn-Ring 6, 81739 München, DE	HSP Hochspannungsgeräte GmbH, Camp-Spich-Strasse 18, 53842 Troisdorf, DE	07.05.2024
P20191161	Siemens Energy Global GmbH & Co. KG, Otto-Hahn-Ring 6, 81739 München, DE	HSP Hochspannungsgeräte GmbH, Camp-Spich-Strasse 18, 53842 Troisdorf, DE	09.05.2024
P20191408	Horizon Orphan LLC, 150 South Saunders Road, Lake Forest, IL 60045, US	Horizon Therapeutics U.S. Holding LLC, 1 Horizon Way, Deerfield, IL 60015, US	14.05.2024
P20191413	Siemens Energy Global GmbH & Co. KG, Otto-Hahn-Ring 6, 81739 München, DE	HSP Hochspannungsgeräte GmbH, Camp-Spich-Strasse 18, 53842 Troisdorf, DE	07.05.2024
P20191916	Siemens Energy Global GmbH & Co. KG, Otto-Hahn-Ring 6, 81739 München, DE	HSP Hochspannungsgeräte GmbH, Camp-Spich-Strasse 18, 53842 Troisdorf, DE	07.05.2024
P20191951	Horizon Orphan LLC, 150 South Saunders Road, Lake Forest, IL 60045, US	Horizon Therapeutics U.S. Holding LLC, 1 Horizon Way, Deerfield, IL 60015, US	14.05.2024
P20200667	Siemens Energy Global GmbH & Co. KG, Otto-Hahn-Ring 6, 81739 München, DE	HSP Hochspannungsgeräte GmbH, Camp-Spich-Strasse 18, 53842 Troisdorf, DE	07.05.2024
P20201150	Horizon Orphan LLC, 150 South Saunders Road, Lake Forest, IL 60045, US	Horizon Therapeutics U.S. Holding LLC, 1 Horizon Way, Deerfield, IL 60015, US	14.05.2024
P20201456	Siemens Energy Global GmbH & Co. KG, Otto-Hahn-Ring 6, 81739 München, DE	HSP Hochspannungsgeräte GmbH, Camp-Spich-Strasse 18, 53842 Troisdorf, DE	07.05.2024
P20210910	Siemens Energy Global GmbH & Co. KG, Otto-Hahn-Ring 6, 81739 München, DE	HSP Hochspannungsgeräte GmbH, Camp-Spich-Strasse 18, 53842 Troisdorf, DE	07.05.2024
P20212022	Butler Engineering & Marketing S.p.A., Via Dell'Ecologia, 6, 42047 Rolo, Reggio Emilia, IT	Vehicle Service Group Italy S.r.l., Via Brunelleschi 9, 44020 Ostellato (FE), IT	15.05.2024
P20230784	Koehler Innovation & Technology GmbH, Hauptstraße 2-4, 77704 Oberkirch, DE	SunCoal Industries GmbH, Rudolf-Diesel-Strasse 15, 14974 Ludwigsfelde, DE	07.05.2024

# Objava prestanaka vrijednosti europskih patenata

Broj patenta (11)	MKP (51)	Datum prestanka vrijednosti patenta	Patent objavljen u HGIV-u br.	Naziv izuma (54)
P20080631	<b>C08L 97/02</b> (2006.01) <b>C09J 11/06</b> (2006.01) <b>C09J 161/20</b> (2006.01) <b>C08L 61/20</b> (2006.01)	23.10.2023	1/2009	VEZIVO ZA DRVENE MATERIJALE
P20110126	<b>B65D 75/34</b> (2006.01) <b>B65D 75/38</b> (2006.01) <b>A61J 1/03</b> (2023.01) <b>B65D 77/04</b> (2006.01) <b>B65D 5/50</b> (2006.01)	22.10.2023	3/2011	NOVA AMBALAŽA ZA LIJEKOVE
P20140435	<b>C07D 493/10</b> (2006.01) <b>A61K 31/343</b> (2006.01) <b>A61K 31/4525</b> (2006.01) <b>A61K 31/496</b> (2006.01) <b>A61P 33/06</b> (2006.01) <b>A61K 31/553</b> (2006.01) <b>A61K 31/5377</b> (2006.01) <b>A61K 31/541</b> (2006.01)	29.10.2023	13/2014	DISPIRO-1,2,4-TRIOKSOLANSKI ANTIMALARICI
P20140440	<b>C03B 33/027</b> (2006.01) <b>C03B 33/10</b> (2006.01)	27.10.2023	13/2014	UREDAJ ZA IZMJENU ALATA GLAVE ZA REZANJE STROJA ZA REZANJE RAVNIH PLOČA STAKLA
P20160421	<b>C07D 207/444</b> (2006.01) <b>A61K 31/4164</b> (2006.01) <b>A61K 31/4178</b> (2006.01) <b>A61K 31/4196</b> (2006.01) <b>A61K 31/4439</b> (2006.01) <b>A61K 31/444</b> (2006.01) <b>A61K 31/454</b> (2006.01) <b>A61K 31/4545</b> (2006.01) <b>A61K 31/46</b> (2006.01) <b>A61K 31/4725</b> (2006.01) <b>A61K 31/496</b> (2006.01) <b>A61K 31/537</b> (2006.01) <b>A61K 31/5377</b> (2006.01) <b>A61K 31/5386</b> (2006.01) <b>A61K 31/541</b> (2006.01) <b>A61K 31/553</b> (2006.01) <b>A61P 1/04</b> (2006.01) <b>A61P 9/10</b> (2006.01) <b>A61P 9/12</b> (2006.01) <b>A61P 17/14</b> (2006.01) <b>A61P 25/00</b> (2006.01)	25.10.2023	11/2016	DERIVAT AZOLA
P20161322	<b>A23N 1/00</b> (2006.01) <b>A23N 1/02</b> (2006.01) <b>A47J 19/02</b> (2006.01)	30.10.2023	24/2016	MODUL ZA EKSTRAKCIJU SOKA ZA SOKOVNIK
P20161329	<b>A61K 31/55</b> (2006.01) <b>A61K 9/16</b> (2006.01) <b>A61K 9/20</b> (2006.01) <b>A61K 9/00</b> (2006.01)	24.10.2023	25/2016	ORALNI OBLICI DOZIRANJA KOJI SADRŽE LIKARBAZEPIN ACETAT
P20161355	<b>B65G 27/02</b> (2006.01) <b>B01J 8/16</b> (2006.01)	26.10.2023	25/2016	SPIRALNI VIBRACIJSKI TRANSPORTNI UREĐAJ
P20170674	<b>A61K 39/085</b> (2006.01) <b>A61K 39/385</b> (2006.01)	01.11.2023	14/2017	PROČIŠĆAVANJE SAHARIDA KAPSULE BAKTERIJE STAPHYLOCOCCUS AUREUS TIP 5 I TIP 8
P20170878	<b>B01J 21/06</b> (2006.01) <b>B01J 35/00</b> (2024.01) <b>B01J 35/02</b> (2006.01) <b>B01J 37/02</b> (2006.01) <b>C01G 23/053</b> (2006.01)	24.10.2023	18/2017	KERAMIČKO KALUPLJENO TIJELO S FOTOKATALITIČKI AKTIVNOM PROVIDNOM POVRŠINSKOM OBLOGOM ZA PROČIŠĆAVANJE ZRAKA I POSTUPAK ZA NJEGOVU PROIZVODNJU

Broj patenta	MKP	Datum prestanka vrijednosti patenta	Patent objavljen u HGIV-u br.	Naziv izuma
(11)	(51)			(54)
P20170957	<b>B32B 37/24</b> (2006.01) <b>B32B 38/00</b> (2006.01) <b>B32B 38/06</b> (2006.01) <b>B32B 38/10</b> (2006.01) <b>B32B 37/02</b> (2006.01) <b>B29C 43/20</b> (2006.01) <b>B29C 43/34</b> (2006.01) <b>B27D 1/08</b> (2006.01) <b>B27N 3/06</b> (2006.01) <b>E04F 15/02</b> (2006.01) <b>E04D 1/26</b> (2006.01)	20.10.2023	19/2017	KOMPOZITNI PROIZVODI S POVRŠINSKIM EFEKTOM
P20171281	<b>C12Q 1/6876</b> (2018.01) <b>C12Q 1/6883</b> (2018.01)	26.10.2023	21/2017	ANALITIČKI POSTUPCI I ČIPOVI ZA UPOTREBU U IDENTIFIKACIJI SREDSTAVA KOJA INDUCIRAJU SENZIBILIZACIJU LJUDSKE KOŽE
P20171443	<b>C07C 231/02</b> (2006.01)	02.11.2023	22/2017	POSTUPAK ZA PRIPREMANJE JODIRANOG KONTRASTNOG SREDSTVA
P20180189	<b>C07C 323/66</b> (2006.01) <b>A61K 31/145</b> (2006.01) <b>A61P 9/12</b> (2006.01) <b>C07C 229/26</b> (2006.01)	22.10.2023	8/2018	KRISTALNA FAZA (3S,3S')-4,4'-DISULFANDIILBIS(3-AMINOBUTAN-1-SULFONSKE KISELINE) S L-LIZINOM
P20180319	<b>A61K 47/59</b> (2017.01) <b>A61K 38/22</b> (2006.01) <b>A61K 9/00</b> (2006.01) <b>A61P 9/00</b> (2006.01) <b>A61P 29/00</b> (2006.01) <b>A61P 11/00</b> (2006.01)	30.10.2023	6/2018	PREDLIJEK ADRENOMEDULINA BAZIRAN NA POLIETILEN GLIKOLU I NJEGOVA UPORABA
P20180466	<b>C07D 239/56</b> (2006.01) <b>C07D 405/12</b> (2006.01) <b>C07D 487/04</b> (2006.01) <b>A61K 31/519</b> (2006.01) <b>C07D 239/46</b> (2006.01)	26.10.2023	15/2018	SINTEZA SPOJEVA TRIAZOLOPIRIMIDINA
P20180627	<b>E21B 17/03</b> (2006.01)	26.10.2023	11/2018	MEHANIZAM ZA PRIKLJUČAK ALATA ZA BUŠENJE NA ROTACIJSKU POGONSKU GLAVU GARNITURE ZA BUŠENJE U TLU
P20181059	<b>B65D 1/24</b> (2006.01) <b>B65D 85/30</b> (2006.01)	27.10.2023	17/2018	SANDUK ZA BOCE SA ZAKRETLJIVIM ELEMENTIMA ZA RAZDVAJANJE I POSTUPAK PROIZVODNJE ISTOG
P20181450	<b>C12N 15/113</b> (2010.01)	20.10.2023	23/2018	INHIBITOR DINAMINA 2, NAMIJENJEN LIJEČENJU CENTRONUKLEARNIH MIOPATIJA
P20190900	<b>C07D 417/06</b> (2006.01) <b>C07D 417/14</b> (2006.01) <b>C07D 487/08</b> (2006.01) <b>C07D 277/56</b> (2006.01) <b>A61K 31/427</b> (2006.01) <b>A61P 3/10</b> (2006.01) <b>A61P 17/06</b> (2006.01) <b>A61P 19/02</b> (2006.01) <b>A61P 37/00</b> (2006.01)	30.10.2023	14/2019	TRIFLUOROMETIL ALKOHOLI KAO MODULATORI ROR-GAMA-T
P20191053	<b>A61K 31/537</b> (2006.01) <b>C07K 16/30</b> (2006.01) <b>A61K 47/68</b> (2017.01) <b>A61K 9/00</b> (2006.01) <b>A61K 9/19</b> (2006.01) <b>A61K 9/08</b> (2006.01) <b>A61K 47/26</b> (2006.01) <b>A61K 47/18</b> (2017.01)	21.10.2023	19/2019	NOVA STABILNA FORMULACIJA
P20191056	<b>C07K 16/18</b> (2006.01) <b>A61K 39/395</b> (2006.01)	23.10.2023	19/2019	ANTITIJELA S JEDNOM DOMENOM USMJERENA PROTIV INTRACELULARNIH ANTIGENA
P20191238	<b>C07D 473/34</b> (2006.01) <b>C07D 487/04</b> (2006.01) <b>A61K 31/52</b> (2006.01) <b>A61K 31/519</b> (2006.01) <b>A61P 37/00</b> (2006.01)	29.10.2023	24/2019	SPOJEVI KOJI EKSPANDIRAJU HEMATOPOIETSKE MATIČNE STANICE
P20192197	<b>C07D 401/04</b> (2006.01) <b>C07D 403/04</b> (2006.01) <b>C07D 471/04</b> (2006.01) <b>C07D 209/88</b> (2006.01) <b>A61K 31/403</b> (2006.01) <b>A61P 29/00</b> (2006.01) <b>A61P 37/00</b> (2006.01)	23.10.2023	5/2020	DERIVATI KARBAZOLA
P20201432	<b>C07K 16/24</b> (2006.01) <b>C12N 15/13</b> (2006.01) <b>C12N 15/63</b> (2006.01) <b>A61K 39/395</b> (2006.01) <b>A61P 37/02</b> (2006.01) <b>A61P 19/02</b> (2006.01)	27.10.2023	25/2020	IL-17A SREDSTVO ZA VEZIVANJE I NJEGOVE UPORABE

Broj patenta (11)	MKP (51)	Datum prestanka vrijednosti patenta	Patent objavljen u HGIV-u br.	Naziv izuma (54)
P20201814	<b>B24B 7/12</b> (2006.01) <b>B24B 7/00</b> (2006.01) <b>B24B 7/13</b> (2006.01) <b>B24B 21/12</b> (2006.01) <b>B24B 27/00</b> (2006.01) <b>B24B 49/00</b> (2012.01)	02.11.2023	1/2021	POSTUPAK I UREĐAJ ZA PROIZVODNJU HOMOGENE, BRUŠENE POVRŠINE METALNE TRAKE
P20201988	<b>B65B 31/04</b> (2006.01) <b>B65D 77/04</b> (2006.01) <b>B65D 81/02</b> (2006.01) <b>B65D 81/07</b> (2006.01) <b>B65D 5/50</b> (2006.01) <b>B65D 81/20</b> (2006.01) <b>B64C 39/02</b> (2023.01) <b>B64F 1/32</b> (2006.01) <b>G06Q 10/0832</b> (2023.01) <b>B65B 55/20</b> (2006.01)	01.11.2023	3/2021	NAČIN PAKIRANJA I PAKIRANJE ZA TRANSPORT, KAO I DRON ZA PRIHVAT PAKETA
P20210320	<b>C07D 213/65</b> (2006.01) <b>A61K 31/415</b> (2006.01) <b>A61K 31/421</b> (2006.01) <b>A61K 31/4418</b> (2006.01) <b>A61K 31/505</b> (2006.01) <b>A61P 27/02</b> (2006.01)	22.10.2023	9/2021	SPOJEVI HETEROARILA ZA LIJEČENJE OFTALMIČKIH BOLESTI
P20210532	<b>A01G 31/06</b> (2006.01) <b>A01G 7/02</b> (2006.01) <b>A01G 9/24</b> (2006.01)	03.11.2023	11/2021	KLIMATSKI ZATVORENA KLIMATSKA STANICA ZA UZGOJ BILJAKA U ZATVORENIM PROSTORIMA
P20210544	<b>A61K 31/4709</b> (2006.01) <b>A61K 31/00</b> (2006.01) <b>A61P 35/00</b> (2006.01) <b>A61P 35/04</b> (2006.01) <b>C12Q 1/68</b> (2018.01) <b>C12Q 1/6886</b> (2018.01)	02.11.2023	17/2021	INHIBITORI FARNEZILTRANSFERAZE ZA UPORABU U LIJEČENJU RAKA
P20210620	<b>B23K 35/00</b> (2006.01) <b>B21K 25/00</b> (2006.01) <b>H05H 1/34</b> (2006.01) <b>B23K 35/02</b> (2006.01) <b>B21J 5/08</b> (2006.01)	31.10.2023	12/2021	ELEKTRODA PLAZMA LUČNOG GORIONIKA I POSTUPCI NJEZINE PROIZVODNJE
P20210820	<b>C07C 231/08</b> (2006.01) <b>C07C 237/46</b> (2006.01)	02.11.2023	13/2021	INOVATIVNA PRIPREMA I KRISTALIZACIJA IOSIMENOLA
P20211497	<b>C07K 14/47</b> (2006.01)	22.10.2023	26/2021	PROIZVODNJA REKOMBINANTNOG LUBRICINA
P20211722	<b>C07D 471/04</b> (2006.01) <b>A61K 31/519</b> (2006.01) <b>A61P 29/00</b> (2006.01)	21.10.2023	3/2022	SUPSTITUIRANI SPOJEVI PIRAZOLO[1,5-A]PIRIMIDINA KAO INHIBITORI TRK KINAZE
P20211889	<b>C07K 16/18</b> (2006.01) <b>A61K 39/395</b> (2006.01) <b>A61P 35/00</b> (2006.01) <b>C07K 16/32</b> (2006.01)	23.10.2023	5/2022	ANTITIJELE SA JEDNOM DOMENOM USMJERENA PROTIV INTRACELULARNIH ANTIGENA
P20220297	<b>C07D 471/04</b> (2006.01) <b>C07F 9/60</b> (2006.01) <b>A61P 29/00</b> (2006.01) <b>A61K 31/5025</b> (2006.01)	29.10.2023	10/2022	AMINOIMIDAZOPIRIDAZINI KAO INHIBITORI KINAZE



# Objava ispravaka podataka iz objavljenih europskih patenata

Identifikator dokumenta (10)	MKP (51)	Podatak objavljen u HGIV-u br.	Ispravjeni podatak
HR P20240122 T8	<b>C07D 401/12</b> (2006.01) <b>C07D 401/14</b> (2006.01) <b>C07D 413/14</b> (2006.01) <b>A61K 31/4439</b> (2006.01) <b>A61P 35/00</b> (2006.01) <b>A61P 19/06</b> (2006.01) <b>A61P 19/02</b> (2006.01) <b>A61P 17/06</b> (2006.01) <b>A61P 3/00</b> (2006.01) <b>A61P 9/10</b> (2006.01) <b>A61P 31/04</b> (2006.01) <b>A61P 29/00</b> (2006.01) <b>A61P 11/06</b> (2006.01) <b>A61P 37/08</b> (2006.01)	8/2024	Ispravak, vidi INID (72)
HR P20200512 T2	<b>A61K 38/10</b> (2006.01) <b>A61K 9/50</b> (2006.01) <b>A61K 9/16</b> (2006.01) <b>A61K 9/20</b> (2006.01) <b>A61K 9/48</b> (2006.01) <b>A61J 3/00</b> (2006.01)	13/2020	Vidi patentne zahtjeve.
HR P20240195 T8	<b>C07K 16/24</b> (2006.01) <b>A61K 39/395</b> (2006.01) <b>A61P 35/00</b> (2006.01)	9/2024	Vidi INID (72).

# Objava proglašenja europskih patenata ništavim

## Europski patenti proglašeni ništavim

Broj patenta	MKP	Datum donošenja odluke o proglašenju patenta ništavim	Patent objavljen u HGIV-u br.	Naziv izuma
(11)	(51)			(54)
P20171739	<b>A01N 43/62</b> (2006.01) <b>A61K 31/55</b> (2006.01) <b>A61P 25/20</b> (2006.01) <b>A61P 25/22</b> (2006.01)	11.01.2024	5/2018	POSTUPCI I KOMPOZICIJE ZA LIJEČENJE SIMPTOMA POVEZANIH S POSTTRAUMATSKIM STRESNIM POREMEĆAJEM KORIŠTENJEM CIKLOBENZAPRINA
P20190430	<b>A61K 9/20</b> (2006.01) <b>A61K 31/4545</b> (2006.01) <b>A61P 7/02</b> (2006.01)	30.01.2024	10/2019	FORMULACIJE APIKSABANA
P20192064	<b>A61K 9/20</b> (2006.01) <b>A61K 31/4545</b> (2006.01) <b>A61P 7/02</b> (2006.01)	01.02.2024	4/2020	FORMULACIJE APIKSABANA

# Objava podataka iz zahtjeva za izdavanje svjedodžbe

---

(21) [S20240015A](#) (22) 17.05.2024.  
(43) 24.05.2024.  
(68) [P20191334](#)  
(54) ANTI-FCRN ANTITIJELA  
(93) EU/1/23/1780, 08.01.2024.,  
(95) **ROZANOLIKSIZUMAB**  
(71) UCB Biopharma SRL, 60 Allée de la Recherche, 1070 Brussels, BE  
(74) PETOŠEVIĆ d.o.o., Zagreb, HR

---

# Kazalo proizvoda za koje je podnesen zahtjev za izdavanje svjedodžbi

Broj zahtjeva za izdavanje svjedodžbe (21)	Naziv proizvoda (95)	Datum podnošenja zahtjeva (22)
S20240015A	ROZANOLIKSIZUMAB	17.05.2024.

# Kazalo podnositelja zahtjeva za izdavanje svjedodžbi

Podnositelj zahtjeva za izdavanje svjedodžbe (71)	Broj zahtjeva za izdavanje svjedodžbe (21)	Datum podnošenja zahtjeva (22)
UCB Biopharma SRL, BE	S20240015A	17.05.2024.

# Objava prestanaka vrijednosti svjedodžbi

Broj svjedodžbe (11)	Datum prestanka vrijednosti svjedodžbe	Svjedodžba objavljena u HGIV-u br.	Pravni temelj prestanka vrijednosti svjedodžbe
S20150015	11.05.2024	20/2018	Prestanak važenja Svjedodžbe (do 5 godina + 6 mj.)

# Objava uporabnih modela

- 
- (51) MKP (10) [HR UM20230021 U2](#)  
**B26D 7/26** (2006.01)  
**B26D 5/20** (2006.01)  
**B65H 16/00** (2006.01)  
**H05F 3/04** (2006.01)
- (11) UM20230021A (45) 24.05.2024.  
(21) UM20230021 (22) 28.12.2023.
- (54) **SUSTAV ZA ODMATANJE I REZANJE FOLIJA**  
FOIL UNROLLING AND CUTTING SYSTEM
- (73) HS Produkt d.o.o., Ul. Mirka Bogovića 7, 47000 Karlovac, HR  
(72) Zvonimir Fudurić, Kneza Trpimira 1, 47000 Karlovac, HR  
(74) Tomislav Hadžija, Zagreb, HR
- 

- (51) MKP (10) [HR UM20230022 U2](#)  
**G06Q 10/08** (2024.01)  
**G06K 17/00** (2006.01)
- (11) UM20230022A (45) 24.05.2024.  
(21) UM20230022 (22) 28.12.2023.
- (54) **SUSTAV ZA PRAĆENJE INVENTARA**  
INVENTORY MONITORING SYSTEM
- (73) HS Produkt d.o.o., Ul. Mirka Bogovića 7, 47000 Karlovac, HR  
(72) Rok Šoštar, Kurilovac 9, 47280 Ozalj, HR  
(74) Tomislav Hadžija, Zagreb, HR
- 

- (51) MKP (10) [HR UM20240006 U2](#)  
**H01F 7/06** (2006.01)
- (11) UM20240006A (45) 24.05.2024.  
(21) UM20240006 (22) 21.03.2024.
- (54) **MINI ELEKTRANA KOJA ELEKTRONIKOM RAZDVAJA FAZU**  
**ISTOSMJERNE STRUJE ZA DOBIVANJE DVIJE STRUJE**  
**SJEVER I JUG**  
MINI POWER PLANT USING ELECTRONICS THAT SEPARATES  
DC PHASE FOR GETTING TWO CURRENTS NORTH AND  
SOUTH
- (73)(72) Srećko Panić, Jure Turića 27a, 10360 Sesvete, HR
-

# Kazalo brojeva uporabnih modela

Broj uporabnog modela (11)	MKP (51)	Broj uporabnog modela (11)	MKP (51)
UM20230021	<b>B26D 7/26</b> (2006.01) <b>B26D 5/20</b> (2006.01) <b>B65H 16/00</b> (2006.01) <b>H05F 3/04</b> (2006.01)	UM20230022	<b>G06Q 10/08</b> (2024.01) <b>G06K 17/00</b> (2006.01)
		UM20240006	<b>H01F 7/06</b> (2006.01)



# Kazalo klasifikacijskih oznaka uporabnih modela prema Međunarodnoj klasifikaciji патената

MKP (51)	Broj uporabnog modela (11)	Naziv izuma (54)
<b>B26D 5/20</b> (2006.01)	UM20230021	SUSTAV ZA ODMATANJE I REZANJE FOLIJA FOIL UNROLLING AND CUTTING SYSTEM
<b>B26D 7/26</b> (2006.01)	UM20230021	SUSTAV ZA ODMATANJE I REZANJE FOLIJA FOIL UNROLLING AND CUTTING SYSTEM
<b>B65H 16/00</b> (2006.01)	UM20230021	SUSTAV ZA ODMATANJE I REZANJE FOLIJA FOIL UNROLLING AND CUTTING SYSTEM
<b>G06K 17/00</b> (2006.01)	UM20230022	SUSTAV ZA PRAĆENJE INVENTARA INVENTORY MONITORING SYSTEM
<b>G06Q 10/08</b> (2024.01)	UM20230022	SUSTAV ZA PRAĆENJE INVENTARA INVENTORY MONITORING SYSTEM
<b>H01F 7/06</b> (2006.01)	UM20240006	MINI ELEKTRANA KOJA ELEKTRONIKOM RAZDVAJA FAZU ISTOSMJERNE STRUJE ZA DOBIVANJE DVIJE STRUJE SJEVER I JUG MINI POWER PLANT USING ELECTRONICS THAT SEPARATES DC PHASE FOR GETTING TWO CURRENTS NORTH AND SOUTH
<b>H05F 3/04</b> (2006.01)	UM20230021	SUSTAV ZA ODMATANJE I REZANJE FOLIJA FOIL UNROLLING AND CUTTING SYSTEM

# Kazalo nositelja uporabnih modela

Nositelj uporabnog modela (73)	MKP (51)	Broj uporabnog modela (11)	Naziv izuma (54)
HS Produkt d.o.o., HR	<b>B26D 7/26</b> (2006.01) <b>B26D 5/20</b> (2006.01) <b>B65H 16/00</b> (2006.01) <b>H05F 3/04</b> (2006.01)	UM20230021	SUSTAV ZA ODMATANJE I REZANJE FOLIJA
HS Produkt d.o.o., HR	<b>G06Q 10/08</b> (2024.01) <b>G06K 17/00</b> (2006.01)	UM20230022	SUSTAV ZA PRAĆENJE INVENTARA
Panić, Srećko, HR	<b>H01F 7/06</b> (2006.01)	UM20240006	MINI ELEKTRANA KOJA ELEKTRONIKOM RAZDVAJA FAZU ISTOSMJERNE STRUJE ZA DOBIVANJE DVIJE STRUJE SJEVER I JUG

# Objava prestanaka vrijednosti uporabnih modela

Broj uporabnog modela (11)	MKP (51)	Datum prestanka vrijednosti uporabnog modela	Uporabni model objavljen u HGIV-u br.	Naziv izuma (54)
UM20210034	<b>A63B 21/072</b> (2006.01) <b>A63B 23/035</b> (2006.01) <b>A63B 71/06</b> (2006.01)	02.05.2024	2/2022	GIRJA S UGRAĐENIM SKLOPOM

# Objava ispravaka podataka iz objavljenih uporabnih modela

Identifikator dokumenta (10)	MKP (51)	Podatak objavljen u HGIV-u br.	Ispravljeni podatak
HR UM20210007 U8	<b>A62C 3/00</b> (2006.01) <b>A62C 3/16</b> (2006.01) <b>A62C 35/10</b> (2006.01)	12/2021	Vidi INID (22)

# Objava prijava žigova

## RAZRED 3

(210)	Z20240135A	(220)	13.02.2024.
		(442)	24.05.2024.
(731)	<b>Tea Batinić Janjuš</b>		
(740)	Nad lipom 19, 10000 Zagreb, HR		
(540)	Ines Škofač, Zagreb, HR		

## A313

(511)	<b>3</b>	kozmetički proizvodi; kozmetički preparati za njegu kože; kreme za kozmetičke potrebe; lice (bjelilo, rumenilo za lice; kozmetički losioni; maske za ljepotu; masti za kozmetičke potrebe; micelarna voda; mlijeko za čišćenje za toaletne potrebe; nemedicinska kozmetika
-------	----------	----------------------------------------------------------------------------------------------------------------------------------------------------------------------------------------------------------------------------------------------------------------------------

## RAZRED 5

(210)	Z20240141A	(220)	13.02.2024.
		(442)	24.05.2024.
(731)	<b>PLODINE d.d. za trgovinu i usluge</b>		
(540)	Ružičeva 29, 51000 Rijeka, HR		



(591)	plava, žuta, crna, bijela		
(531)	01.15.03; 24.15.01; 24.15.07; 27.05.01; 27.05.03; 27.05.11; 29.01.02; 29.01.04; 29.01.08		

(511)	<b>5</b>	insekticidi za uporabu u kućanstvu; insekticidni pripravci; repelent za komarce; repelent za moljce; sredstva za odbijanje komaraca i insekata koja se nanose na kožu; spirale za odbijanje komaraca i insekata; sprej protiv insekata; sprej za odbijanje komaraca
	<b>16</b>	folije i vrećice za zamatanje i ambalažu; vrećice za pakiranje od papira i plastike
	<b>21</b>	strujni difuzeri za sredstva protiv komaraca i insekata; ultrazvučni uređaji za odbijanje komaraca i insekata; zamke (električne) za insekte; zamke za insekte

(210)	Z20240142A	(220)	13.02.2024.
		(442)	24.05.2024.
(731)	<b>PLODINE d.d. za trgovinu i usluge</b>		
(540)	Ružičeva 29, 51000 Rijeka, HR		



(591)	žuta, crna, bijela		
(531)	01.15.03; 24.15.01; 24.15.07; 27.05.01; 27.05.03; 27.05.11; 29.01.02; 29.01.08		

(511)	<b>5</b>	insekticidi za uporabu u kućanstvu; insekticidni pripravci; repelent za komarce; repelent za moljce; sredstva za odbijanje komaraca i insekata koja se nanose na kožu; spirale za odbijanje komaraca i insekata; sprej protiv insekata; sprej za odbijanje komaraca
	<b>16</b>	folije i vrećice za zamatanje i ambalažu; vrećice za pakiranje od papira i plastike
	<b>21</b>	strujni difuzeri za sredstva protiv komaraca i insekata; ultrazvučni uređaji za odbijanje komaraca i insekata; zamke (električne) za insekte; zamke za insekte

(210)	Z20240144A	(220)	16.02.2024.
		(442)	24.05.2024.
(731)	<b>DIAMED d.o.o.</b>		
(540)	Ulica Pere Budmanija 5, 10000 Zagreb, HR		

## RISBON

(511)	<b>5</b>	farmaceutski pripravci
-------	----------	------------------------

(210)	Z20240145A	(220)	16.02.2024.
		(442)	24.05.2024.
(731)	<b>DIAMED d.o.o.</b>		
(540)	Ulica Pere Budmanija 5, 10000 Zagreb, HR		

## PARKOL

(511)	<b>5</b>	farmaceutski pripravci
-------	----------	------------------------

(210)	Z20240146A	(220)	16.02.2024.
		(442)	24.05.2024.
(731)	<b>DIAMED d.o.o.</b>		
(540)	Ulica Pere Budmanija 5, 10000 Zagreb, HR		

## ROXOFOR

(511)	<b>5</b>	farmaceutski pripravci
-------	----------	------------------------

(210)	Z20240147A	(220)	16.02.2024.
		(442)	24.05.2024.
(731)	<b>DIAMED d.o.o.</b>		
(540)	Ulica Pere Budmanija 5, 10000 Zagreb, HR		

# PENON

(511) 5 farmaceutski pripravci

(210)	Z20240148A	(220)	16.02.2024.
		(442)	24.05.2024.
(731)	<b>DIAMED d.o.o.</b>		
(540)	Ulica Pere Budmanija 5, 10000 Zagreb, HR		

# PHAN

(511) 5 farmaceutski pripravci

(210)	Z20240149A	(220)	16.02.2024.
		(442)	24.05.2024.
(731)	<b>DIAMED d.o.o.</b>		
(540)	Ulica Pere Budmanija 5, 10000 Zagreb, HR		

# AZIPRON

(511) 5 farmaceutski pripravci

(210)	Z20240150A	(220)	16.02.2024.
		(442)	24.05.2024.
(731)	<b>DIAMED d.o.o.</b>		
(540)	Ulica Pere Budmanija 5, 10000 Zagreb, HR		

# EMALT

(511) 5 farmaceutski pripravci

(210)	Z20240151A	(220)	16.02.2024.
		(442)	24.05.2024.
(731)	<b>DIAMED d.o.o.</b>		
(540)	Ulica Pere Budmanija 5, 10000 Zagreb, HR		

# ZOLENAT

(511) 5 farmaceutski pripravci

## RAZRED 6

(210)	Z20240080A	(220)	29.01.2024.
		(442)	24.05.2024.
(731)	<b>M-BOX INTERNATIONAL d.o.o. za proizvodnju i usluge</b>		
(540)	Antuna Muhvića 52, 51303 Plešće, HR		



(591) tamno plava, siva, bijela  
 (531) 26.01.02; 26.01.03; 26.01.18; 29.01.04; 29.01.11  
 (511) 6 instalacije za centralno grijanje (metalni razdjelni ormarici); metalni razvodni ventili  
 9 regulatori topline (termostati)

## RAZRED 7

(210)	Z20240316A	(220)	25.03.2024.
		(442)	24.05.2024.
(731)	<b>DALSTROJ dioničko društvo Tvornica alatnih strojeva, pribora i alata</b>		
(740)	Mostine 11A, 21000 Split, HR		
(540)	Bojan Čobanić, Zagreb, HR		

# DALSTROJ

(511) 7 vitla; automatska vitla; električna sidrena vitla; električna vitla; električna vitla za jedrilice; hidraulična vitla za pomorsku uporabu; mehanička vitla; mehanička vitla za crijeva; mehanička vitla za savitljive cijevi; motori za vitla; motorna vitla; vitla [dizalice]; vitla kao dijelovi strojeva; vitla [koloture]; vitla, mehanička za savitljive cijevi; vitla s bravom; vitla s oprugom; vitla [strojevi]; vitla za ribolov; vitla za ribolov [dizalice]; vitla za vuču; vitla za zračne cijevi [mehanička]

37 bravarstvo [popravci]; održavanje strojeva i opreme za zavarivanje; zavarivanje radi popravka; antikorozivna zaštita; održavanje i popravak brodskih trupova; popravak ili održavanje uređaja i instrumenata za testiranje

40 rezanje metala; strojna obrada dijelova za druge [usluge mehaničke radionice]; strojna obrada metala

42 dizajniranje alata; inženjerske usluge u svezi s projektiranjem alatnih strojeva; projektiranje alata; usluge projektiranja u svezi s alatima za obradu metala; dizajn i razvoj nove tehnologije za druge; računalno programiranje i dizajn softvera; industrijsko testiranje; inženjersko testiranje; metalurško testiranje; provjera i testiranje kvalitete; sigurnosno testiranje opreme za podizanje; sigurnosno testiranje proizvoda; testiranje funkcionalnosti strojeva; testiranje funkcionalnosti aparata i instrumenata

(210)	Z20240320A	(220)	26.03.2024.
		(442)	24.05.2024.
(731)	<b>DALSTROJ dioničko društvo Tvornica alatnih strojeva, pribora i alata</b>		
(740)	Mostine 11A, 21000 Split, HR		
(540)	Bojan Čobanić, Zagreb, HR		

**DALSTROJ**

(591) plava  
 (531) 26.01.01; 26.01.03; 26.01.10; 26.02.05; 26.03.04; 27.05.01; 29.01.04; 29.01.06  
 (511) 7 vitla; automatska vitla; električna sidrena vitla; električna vitla; električna vitla za jedrilice; hidraulična vitla za pomorsku uporabu; mehanička vitla; mehanička vitla za crijeva; mehanička vitla za savitljive cijevi; motori za vitla; motorna vitla; vitla [dizalice]; vitla kao dijelovi strojeva; vitla [koloture]; vitla, mehanička za savitljive cijevi; vitla s bravom; vitla s oprugom; vitla [strojevi]; vitla za ribolov; vitla za ribolov [dizalice]; vitla za vuču; vitla za zračne cijevi [mehanička]; vitla; automatska vitla; električna sidrena vitla; električna vitla; električna vitla za jedrilice; hidraulična vitla za pomorsku uporabu; mehanička vitla; mehanička vitla za crijeva; mehanička vitla za savitljive cijevi; motori za vitla; motorna vitla; vitla [dizalice]; vitla kao dijelovi strojeva; vitla [koloture]; vitla, mehanička za savitljive cijevi; vitla s bravom; vitla s oprugom; vitla [strojevi]; vitla za ribolov; vitla za ribolov [dizalice]; vitla za vuču; vitla za zračne cijevi [mehanička]

37 bravarstvo [popravci]; održavanje strojeva i opreme za zavarivanje; zavarivanje radi popravka; antikorozivna zaštita; održavanje i popravak brodskih trupova; popravak ili održavanje uređaja i instrumenata za testiranje

40 rezanje metala; strojna obrada dijelova za druge [usluge mehaničke radionice]; strojna obrada metala

42 dizajniranje alata; inženjerske usluge u svezi s projektiranjem alatnih strojeva; projektiranje alata; usluge projektiranja u svezi s alatima za obradu metala; dizajn i razvoj nove tehnologije za druge; računalno programiranje i dizajn softvera; industrijsko testiranje; inženjersko testiranje; metalurško testiranje; provjera i testiranje kvalitete; sigurnosno testiranje opreme za podizanje; sigurnosno testiranje proizvoda; testiranje funkcionalnosti strojeva; testiranje funkcionalnosti aparata i instrumenata

(210) Z20240416A (220) 22.04.2024.  
(442) 24.05.2024.  
(731) **Stark electronics d.o.o.**  
Zagrebačka cesta 145A, 10000 Zagreb, HR  
(740) OD BRADVICA MARIĆ WAHL CESAREC SKERLEV d.o.o.,  
Zagreb, HR  
(540)



(591) bijela, zlatna  
(531) 18.01.21; 18.01.23; 26.01.01; 26.01.03; 26.01.16; 26.01.18;  
27.05.01; 29.01.02; 29.01.06

(511) 7 cilindri motora [dijelovi strojeva]; cilindri motora; cilindri motora za automobile; diferencijalni prijenosi za plovila; diferencijalni prijenosi za zrakoplove; diferencijalni prijenosi za strojeve; diferencijalni prijenosnici za pomorska vozila; diferencijalni prijenosnici za zračna vozila; diferencijalni prijenosnici za strojeve; diferencijalni prijenosnici za plovila; digitalni elektrohidraulični proporcionalni ventili; električne prijenosne spojke za strojeve; električne kočnice za strojeve; električne četke kao dijelovi strojeva; elastične spojke [dijelovi strojeva]; električne prijenosne spojke za plovila; električni abrazivni kotači; električni alternatori za plovila; električni alternatori za kopnena vozila; električni alternatori za strojeve; električni kontakti [dijelovi za paljenje motora s unutarnjim sagorijevanjem]; električni motori [osim za kopnena vozila]; električni motori, osim za kopnena vozila; električni motori sa nazivnom snagom ispod 1 HP; električni motori za hladnjake; električni motori za instalacije za grijanje; električni motori za strojeve sa digitalnim servo regulatorom vožnje; električni motori za strojeve; električni motori za vrata i njihovi dijelovi [osim za kopnena vozila]; električni motori za vrata; električni pogoni motora izmjenične struje; električni pogoni za alatne strojeve; električni pogoni za dizala; električni pogoni za motore [osim za kopnena vozila]; električni pogoni za strojeve; električni pogonski mehanizmi za strojeve; električni pogonski mehanizmi za plovila; električni pogonski motori [osim za kopnena vozila]; električni pogonski motori za strojeve; električni rotacijski pretvarači; električni uređaji za paljenje [osim za paljenje na daljinu]; električni ventili; električni ventili za karburatore [dijelovi vozila]; elektromotori s reduktorom za plovila; elektromotori s reduktorom [osim za kopnena vozila]; elektromotori s reduktorom za zrakoplove; elektroničko paljenje za vozila [dijelovi motora]; elektronički pokretači za motore; elementi za zaštitu od iskara [dijelovi strojeva]; generatori struje za vozila; generatorski agregati za motore; generatorski agregati za pogonske strojeve; glave za električne strojeve; glave motora; izvori električne energije [generatori]; klipovi za motore vozila; klipovi za motore kopnenih vozila; klipovi za strojeve; kućišta osovina za motore kopnenih vozila; kućišta motora [dijelovi vozila]; kućišta ležajeva; kućišta ležaja [dijelovi strojeva]; kućišta [dijelovi strojeve]; kućišta za motore; kuglasti ventili kao dijelovi strojeva; kuglasti zglobovi ovjesa [dijelovi strojeva]; kuglični ležajevi za motore; magneti za paljenje za motore; uređaji s promjenjivom brzinom za prijenos snage [osim za kopnena vozila]; uređaji za paljenje motora za kopnena vozila; servomotori s

pokretnim zavojnicama; servo motori s izmjeničnom strujom; servo motori [osim za kopnena vozila]; servo motori koji sadrže kodere; servo motori izmjenične struje; servo motori; servo mehanizmi; remenje za prijenos snage za strojeve; remenje za prijenose [osim za kopnena vozila]; regulatori za motore; regulatori brzine za motore i strojeve; regulatori [dijelovi strojeva]; reduktori brzine [dijelovi strojeva]; reduktori tlaka [dijelovi strojeva]; radijatori za motore; radijatori za hlađenje motora; prijenosi snage za strojeve; prijenosi za strojeve; prijenosni mehanizmi za vozila [osim kopnenih vozila]; prijenosni remeni za strojeve i motore za industrijsku uporabu; poklopac osovine motora [dijelovi vozila]; poklopci bregastih osovina [dijelovi vozila]; poklopci cilindra [dijelovi strojeva]; pokretači motora; pokretači za motore [starteri]; pogonske osovine, osim za kopnena vozila; pogonske osovine, ne za kopnena vozila; pogonske jedinice, osim za kopnena vozila; pogonski mehanizmi; pogonski motori, osim za kopnena vozila; pogonski motori [osim za kopnena vozila]; podizači ventila za motore; motori za strojeve; motori za proizvodnju električne energije; motori (uređaji za paljenja motora s unutarnjim sagorijevanjem); motori za aeronautičke svrhe; motori vozila sa zračnim jastukom; motori za avione; motori za brodove; motori za dizala; motori za glodalice; motori za kočenje; motori za kompresore; motori za modele vozila, zrakoplova i brodova; motori na izmjeničnu struju; motori izmjenične struje za mlazne motore; motori istosmjerne struje; motori izmjenične struje za zrakoplove; motori [osim za kopnena vozila]; motori s istosmjernom strujom

12 električna vozila; električna invalidska kolica; električna pružna vozila; električna vozila za upotrebu na kopnu; električna vozila za uporabu na vodi; električne lokomotive; električne sirene za vozila; električna vozila za uporabu u zraku; električni automobili; električno podizani poklopci prtljažnika [dijelovi vozila]; električno pokretani skuteri; elektroničke kočnice za vozila; elektronički protuprovalni alarmi za vozila; elektronički protuprovalni uređaji za vozila; skuteri s električnim pogonom; sklopivi električni bicikli; podvozja za vozila; pogoni za bicikle; pogonske sklopke za kopnena vozila; pogonske jedinice za kopnena vozila; pogonski mehanizmi za kopnena vozila; pogonski motori za kopnena vozila; pogonski prijenosni uređaji [remenje] za kopnena vozila; pogonski prijenosnici za kopnena vozila; pogonski remeni za kopnena vozila; pogonski sklopovi, uključujući strojeve i motore, za kopnena vozila; pogonski uređaji za kopnena vozila; pogonski remen za kopnena vozila; pogonski lanci [dijelovi bicikla]; pogonski lanci za kopnena vozila; pogonski zupčanci [dijelovi kopnenih vozila]; pogonski zupčanci za kopnena vozila; pogonsko remenje [dijelovi kopnenih vozila]; pogonsko remenje za kopnena vozila; pogonsko remenje za motorna kopnena vozila; pojačane upravljačke kolone za vozila

## RAZRED 9

(210) Z20231165A (220) 30.11.2023.  
(442) 24.05.2024.  
(731) **NOVA TV d.d.**  
Buzin, Buzinski krč 1, 10000 Zagreb, HR  
(540)

**KUGLOLOV®**

(591) crvena, bijela  
(531) 27.05.01; 29.01.01; 29.01.06  
(511) 9 akustične ploče; baterije (anodne baterije); baterije (električne baterije); baterije (galvanske baterije); baterije (sunčane baterije); cvikeri; cvikeri (lančiči za cvikere); cvikeri (navlake za cvikere); cvikeri (okviri za cvikere); cvikeri (uzice za cvikere); dalekozori /optika/dalekozori /teleskopi/dijapozitivi; diskete (savitljive diskete); filmovi (naprave za rezanje filmova); filmske vrpce /osvjetljenje/; fotografski aparati; kinematografski filmovi (uređaji za montažu kinematografskih filmova); kinematografski filmovi, snimljeni; kinematografski uređaji /kamere/; kompaktne audio- video ploče /diskovi/; kompaktne optičke ploče

- /diskovi; magneti (ukrasni magneti); magnetne ploče; magnetne vrpce; magnetne vrpce (magnetofoni s magnetnim vrpčama); mikrofoni; miš (podloga za računalne miševe); naočale (navlake za naočale); naočale (okviri za naočale); naočale /optika/; naočale za sport; oči (štitnici za oči); odašiljači /telemekunikacije/; odašiljači elektroničkih signala; optički uređaji i instrumenti; podloge, magnetne za podatke; podloge, optičke za podatke; pointeri (elektronički svjetlosni pointeri); pojačala; računala; računala (memorija za računala); računala (pisači za računala); računalni programi (snimljeni računalni programi); računalni programi radni; računalni programi za skidanje s udaljenog na bliže računalo ili s jačeg na slabije računalo; reprodukcija zvuka (uređaji za reprodukciju zvuka); signali (odašiljači elektroničkih signala); telefoni/prenosivi telefoni; telefonski uređaji; telepromteri za TV spikere; televizijski aparati (mehanizmi s prethodnim plaćanjem za uporabu televizijskih aparata); televizori; uređaji s magnetnom vrpcom (informatika); uređaji za bilježenje vremena /satovi; videokasete; videovrpce; vrpce za snimanje zvuka; vrpce, magnetne; zasloni za projiciranje /ekrani; zvučne snimke (nosaci zvučnih snimaka)
- 21** albumi; ambalaža (kartonska ili papirnata za boce); ambalaža (papir za ambalažu); ambalaža od škroba; atlas; bakrorezi /gravure/; bilježnice; blokovi /karneti/; blokovi [papirni proizvodi]; blokovi (povezani listovi papira); blokovi za crtanje; boce (kartonska ili papirnata ambalaža za boce); boce (kartonski ili papirni ometi za boce); boce (papirni podmetači za boce); brisači za pera za pisanje; brisači za ploče za pisanje; brisanje (gumice za brisanje); brisanje (modeli za brisanje); brisanje (proizvodi za brisanje); brošure; bušilice za papir/uredski pribor/; bušilice za uredske potrebe; celuloza (listovi prerađene celuloze) za ambalažu; cigare (prsteni za cigare) /koluti/; cijevi od kartona; crtači pribor; crtanje (instrumenti za crtanje); crtanje (pribor za crtanje); crteži (grafički crteži); časopisi /periodike/; časopisi /revije/; čavlići s plosnom glavom /rajsnedli/; čelična pera; čelična slova; čestitke; čestitke s glazbom; četkice /kistovi/; dijagrami; drvena kaša (karton od drvene kaše); drvorezi; držači ljepljivih traka /uredski pribor/; držala za pera; džepići za putovnice; džepne maramice, papirne; fascikli /papirni proizvodi/; figurice od kaširanog papira; filter-papir; filter-tkanine za tiskarstvo, netekstilne; filtri za kavu, papirni; filterni materijali /papir/; fotografije; fotografije (stalci za fotografije); fotografije (uređaji za ljepljenje fotografija); fotografure; globusi /zemaljske kugle/; građevinske makete; grafičke slike; gravirani umjetnički predmeti; graviranje (ploče za graviranje); gravure; gumene trakice za povezivanje spisa; gumice za brisanje; gumirano platno za papirne proizvode; hektografi; higijenski papir; indeksne kartice; isprave (spravice za plastificiranje isprava) /uredski pribor/; isprave /dokumenti/ (omoti za isprave); ispravljanje (boja za ispravljanje); jastučići (pečatni jastučići); kalendari; kalendari /godišnjaci/; kalendari kojim se listovi trgaju; kalupi za modeliranje gline /artikli za umjetnike/; kamenotisak s bojama; kartotečni jahači za kartice; karte; karton od drvene kaše /papirni proizvodi/; kartonske cijevi; kartonske kutije za šešire; kartotečne kartice (jahači za kartotečne kartice); kaširani papir; katalozi; kava (papirni filtri za kavu); kemijske olovke (kuglice za kemijske olovke); kipići od kasiranog papira /figurice/; kistovi; kistovi za pisanje; klaseri /uredski pribor/; klišeji s adresama; klišeji, tiskarski; knjige; knjige (oznake za stranice u knjigama); knjžice /putovnice, radne knjžice itd./; koluti za pridržavanje pisaćeg pribora; konac za uveze; kopče držala za pera; korektorske tekućine /uredski pribor/; korice za blokove s čekovima; korice za nevezane časopise; košare za pisma; košuljice za spis; kreda (nastavci za krede); kreditne kartice (neelektrične prese za kreditne karti; krojevi (navlake za krojeve); krojevi za šivanje; krojevi za šivanje odjevnih predmeta; kromofotografija; kuglice za kemijske olovke; kutije od kartona ili papir; kutije za papirne proizvode /uredski pribor/; kutije za pečate; kutije za slikarske boje /školski pribor/; kvačice /uredski pribor/; kvačice za papire; kvasilice /uredski pribor/; kvasilice za marke /uredski pribor/; ličilački valjci; listovi /papirni proizvodi/; litografija (kreda za litografiju); litografije /kamenotisci/; litografski kamen; litografski umjetnički predmeti; ljepenka /karton/; ljeplivo za papirne proizvode ili za kućanstvo; ljepljive trake za papirne proizvode ili za kućanstvo; ljepljive tvari za papirne proizvode i za domačinstvo; makete (građevinske makete); marke, poštanske; matrice za
- umnažanje /šablone/; mikrovalovi (plastične vrećice za pripremu brane mikrovalovima); mjehuričasti listovi, od plastike /za ambalažu ili omatanje/; modeli za vezenje; modeliranje (kalupi za modeliranje gline) /artikli za umjetnike/; modeliranje (masa za modeliranje); modeliranje (materijali za modeliranje); modeliranje (plastična masa za modeliranje); nacrti; nacrti (sprave za izradu nacrti); nalivpera; naljepnice (ručne naprave za stavljanje naljepnica); naljepnice /ne od tkanine/; napršnjaci, gumeni /uredski pribor/; nastavci za krede; nastavci za olovke; natpisi na papiru ili karton u; nese seri za pisanje /kutije s priborom za pisanje/; novine; novine sa stripovima; noževi za papir /uredski pribor/; obavijesti/papirni proizvodi/; olovke; olovke (nastavci za olovke); omoti /korice/ papirni; papirni pribor; pečati; pečati /žigovi/; pisači pribor; pivske čaše (podlošci za pivske čaše); plakati /poster/; plakati, papirni ili kartonski; podlošci za boce, papirni; podlošci za pivske čaše; popisi predstava /repertoari/; priručnici; prospekti; publikacije; slike; vrećice /omotnice, džepovi/ od papira ili plastike za ambalažu; vrećice, papirne
- 21** boce; boce (podmetači za boce)/nepapirni a i ne spadaju u stolno rublje/; boce (spravice za otvaranje boca); boce širokog dna i uskog grla; bombonijere; brisanje pokušava (tkanina za brisanje pokušava); čaše; čaše za piće; čaše za pivo; čaše za voće; čaše, papirne ili plastične; češljevi; češljevi rijetkih zubaca; četkarski proizvodi; četke; četkice za zube; četkice za zube, električne; čuturice; izleti (pribor za izlete) /posuđe/; kalupi za pravljenje kockica leda; kante za smeće; krpe za čišćenje; kućni ljubimci (kavezi za kućne ljubimce); kuhinjski pribor; kuhinjsko posuđe (crno kuhinjsko posuđe); kutije za čaj, od neplemenitih metala; kutije za kruh; kutije za suhe kolačiće; kutije za užinu; kutije za likere (servisi za likere); lonci; lonci (poklopci lonaca); lonci za cvijeće; lonci za kuhanje na pari, neelektrični; lonci za kuhanje pod tlakom, neelektrični; lopatice /kuhinjski pribor/; lopatice /stolni pribor/; lopatice za torte; maslac (posudice za maslac); maslac (zvonasti poklopci za maslac); metle; metle s resama; mirisi (aparati za uklanjanje mirisa) za osobnu upotrebu; mirisi (naprave za raspršivanje mirisa); mirisne tvari (posudice za izgaranje mirisnih tvari); mirodije/začini (pribor za mirodije) mlatice za kućanstvo (neelektrične mlaticice za kućanstvo); muhe (naprave za ubijanje muha); neseseri za izlete /kompleti posuđe/; obuća (žlica za obuvanje obuće); otvarači za boce; papar (ručni mlinci za papar); paprenke /posudice za papar/; pivo (čaše za pivo); plitice /svijećnjaka/; podlošci za čaše; podlošci za posude s jelom /stolni pribor/; poslužavnici; poslužavnici, od papira za kućanstvo; posude za izgaranje mirisnih tvari; posude za kućanstvo ili za kuhinju; posude za piće; posude za sladoled i za hladna pića; posude, toplinski izolirane; posudice za šećer; pribor za jelo /posuđe/; pribor za kuhanje, neelektrični; ptice (kavezi za ptice); rashladne boce; rashlađivanje (posude s ledom za rashlađivanje); raspršivači mirisa; rezanje (kuhinjske daske za rezanje); rukavice za potrebe kućanstva; servisi za čaj; solenke; spužve za kućanstvo; spužve, toaletne; staklene posude; staklene posude, oble; svijećnjaci; šalice; štapići/kuhinjski pribor/; tanjuri /posuđe/; tavice; umjetnički predmeti od porculana, pečene gline ili od stakla; vrtlarske rukavice; zdjelice; zdjelice/plitke posudice/; zdjelice od papira; zemljano posuđe; žlice za obuvanje
- 25** čarape; čarape s gaćicama /hulahupke/; čizme; čizmice; dokoljenice /gamaše/; džepne maramice /odjevni predmeti/; ešarpe /šalovi/; francuske kape; haljine; hlače; kabanice; kaljače /galoše/; kape za glavu; kape, okrugle; kapuljače /odjevni predmeti/; kaputi; klobučarski proizvodi; kombinazoni /odjeća/; konfekcijska odjeća; košulje; kratke čarape /sokne/; kravate; kravate (umjetničke kravate); kupanje (cipele za kupanje); kupanje (ogrtaci za kupanje); kupanje (sandale za kupanje); marama za pokrivanje vrata; muški ogrtači; natikače; nazuvci za koljena (koljenice); nošnje; obuća; obuća za plažu; odjeća; odjeća za maskarade; odjevni predmeti; odore /unifforme/; ogrtači /odjevni predmeti/; papirnata odjeća; papuče; pelerine; pelerine s kapuljačom; pidžame; plaža (obuća za plažu); plaža (odjeća za plažu); pokrivala za uši /odjevni predmet/; potkošulje; pregače /odjevni predmeti/; prsluci; pršnjaci, nepapirni /djeci oko vrata protiv prljanja/; puloveri; puloveri bez rukava; rublje (donje rublje za upijanje znoja); rublje (donje rublje); rukavice /odjevni predmeti/; rukavice bez prstiju /radničke rukavice/; sjenila za kape; svileni rupci



- /fulari/; svileni rupci za glavu; šalovi; šeširi; tee-shirts /majice/; trikotažni odjevni predmeti; vratne marame /rupci/; vrpce za glavu /odjevni detalji/; ženske kape
- 35** istraživanje za poslove; istraživanje javnog mišljenja; izlozi (uređivanje izloga); izložbe (organiziranje izložbi) u komercijalne ili reklamne svrhe; iznajmljivanje reklamnih prostora; iznajmljivanje reklamnog materijala; iznajmljivanje vremena za reklamiranje na svim komunikacijskim sredstvima; javno mnijenje (istraživanje javnog mnijenja)/anketiranje/; javnost (odnosi s javnošću) /propaganda/; knjige /vođenje knjiga/; komercijalna administracija u svezi licenci proizvoda i usluga trećih osoba; komercijalna ili industrijska poduzeća (pomoć u vođenju komercijalnih ili industrijskih poduzeća); konzultacije u svezi vođenja poslova; manekeni (usluge manekena) za reklamiranje ili promicanje prodaje; nabava za treće (usluge nabave za treće); /kupnja proizvoda i usluga za druga poduzeća/; nabava za treće osobe (usluge kupnje proizvoda i usluga za druga poduzeća); novine (usluge pretplate na novine) za treće osobe; obavijesti (ured za komercijalne obavijesti); objavljivanje reklamnih tekstova; odnosi s javnošću /propaganda/; oglašavanje /reklamiranje/; organiziranje izložbi u komercijalne ili reklamne svrhe; organiziranje poslova (savjetovanje o organiziranju poslova); plakatiranje /oglašavanje/; podugovaranje (usluge pod ugovaranja); komercijalna pomoć; poduzeća (usluge preseljenja za poduzeća); pomoć u upravljanju industrijskim ili trgovačkim poduzećima; pomoć u vođenju poslova; porezne prijave (izrada poreznih prijava); poslovi (istraživanja za poslove); poslovi (konzultacije za vođenje poslova); poslovi (savjetovanje o organizaciji i vođenju poslova); poslovi (vještačenje poslova) /ekspertize/; poslovne obavijesti; potrošači (pružanje komercijalnih savjeta i informacija potrošačima); predstavljanje proizvoda /demonstracija/; preseljenje poduzeća (usluge preseljenja poduzeća); pretplata za novine (usluge pretplate za novine) /za treće osobe/; pretplata za telekomunikacijske usluge za treće; prezentacija proizvoda na svim komunikacijskim sredstvima u svrhu prodaje na malo; prijepis priopćenja; priopćenja (prijepisi priopćenja); prodaja (promicanje prodaje) za treće osobe; prodaja na dražbi; promicanje prodaje za treće osobe; proučavanje tržišta /marketing/; računovodstveni poslovi; radio (reklamiranje putem radija); raspačavanje reklamnog materijala /traktata, prospekata, tiskanica, uzoraka/; razdioba /raspačavanje/ reklamnih materijala /letaka, prospekata, tiskanica, uzoraka/; razdioba/distribuiranje/ uzoraka; razdioba reklamnih oglasa; reklamiranje (iznajmljivanje prostora za potrebe reklamiranja); reklamiranje on-line na informatičkoj mreži; reklamiranje putem radija; reklamiranje putem televizije; reklamni materijal (razdioba reklamnog materijala)/traktata, prospekata, tiskanica i uzoraka/; reklamni materijal (raznošenje reklamnog materijala); reklamni oglasi (širenje reklamnih oglasa); reklamni tekstovi (objavljivanje reklamnih tekstova); reklamni tekstovi /uređenje reklamnih tekstova/; reklamiranje dopisnim putem; sajmovi (organiziranje sajmova u komercijalne ili reklamne svrhe); savjeti o organizaciji i vođenju poslova; savjetovanje (stručno savjetovanje o poslovima); savjetovanje o osoblju; sistematizacija podataka za središnju kartoteku; sponzori (traženje sponzora); stručno poslovne konzultacije; statistički podaci (izrada statističkih podataka); tajništvo (tajničke usluge); tekst (obrada teksta); telefonski odgovori (usluga telefonskih odgovora) za odsutne pretplatnike; telekomunikacijske usluge za treće (pretplata na telekomunikacijske usluge za treće); televizijsko reklamiranje; tisak (praćenje tiska); tisak (usluge pregleda tiska); trgovački poslovi (procijene trgovačkih poslova); tržište (proučavanje tržišta); tržište (traženje tržišta); umjetnički poslovi (profesionalno upravljanje umjetničkim poslovima); uredi za reklamiranje; uredi za zapošljavanje; uređenje izloga; uvoz-izvoz (agencije za uvoz-izvoz); vođenje informatičkih kartoteka; vođenje knjiga; vođenje poslova (pomoć u vođenju poslova); vođenje poslova (savjetovanje o vođenju poslova); vođenje poslova (usluge savjetovanja u svezi vođenja poslova); zapošljavanje (usluga ureda za zapošljavanje); zapošljavanje osoblja
- 38** agencije za novosti; elektronička pošta (omogućavanje elektroničke pošte); elektroničke poruke; emitiranje televizijskih programa; forumi za vođenje debata (omogućavanje održavanja foruma za vođenje debata); glasovna pošta (omogućavanje glasovne pošte); informativne agencije /novosti/; iznajmljivanje aparata za prijenos poruka; iznajmljivanje modem;
- iznajmljivanje telefaks-uređaja; iznajmljivanje telefona; iznajmljivanje telekomunikacijskih uređaja; iznajmljivanje vremena pristupa svjetskim informatičkim mrežama; komuniciranje posredstvom mreža optičkih kabela; komunikacije (radio telefonske komunikacije); komunikacije (telefonske komunikacije); komunikacije (telegrafске komunikacije); komunikacije pomoću računalnih terminala; konferencije na daljinu (omogućavanje vođenja konferencija na daljinu); kupnja putem telefona (pribavljanje komunikacijskih kanala za kupnju putem telefona); obavijesti o telekomunikacijama; plakatiranje (usluge elektroničkog plakatiranja)/telekomunikacije/; pokretna radiotelefonija; poruke (prijenos poruka); prijenos poruka; prijenos poruka i slika računalom; prijenos putem satelita; prijenos televizijskih emisija pretplatnicima putem kabela /kabelska televizija/; pristup svjetskim informatičkim mrežama (iznajmljivanje vremena pristupa svjetskim informatičkim mrežama); pristup svjetskim informatičkim mrežama (omogućavanje pristupa svjetskim informatičkim mrežama); računalni prijenos poruka i slika; računalni terminali (komunikacije putem računalnih terminala); računalno (prijenos poruka i slika uz pomoć računala); radio programi (emitiranje radio programa); radiodifuzija; radio elektroničko povezivanje (usluge radio elektroničkog povezivanja)/radio, telefon ili ostala elektronička komunikacijska sredstva/; radio telefonski prijenosi; sateliti (prijenos putem satelita); telefaks (prijenos poruka telefaksom); telefonske komunikacije; telefonske usluge; telegrafске komunikacije; telegrafске usluge; telekomunikacije (obavijesti o telekomunikacijama); telekomunikacije (usluge dovoda i priključka) za telekomunikacije; telekomunikacijsko priključenje na svjetsku informatičku mrežu; teleks (usluge teleksa); televizija (emitiranje televizijskih programa); televizijski programi (emitiranje televizijskih programa); vijesti (agencije za vijesti)
- 39** agencije (usluge turističkih agencija)/osim rezerviranje hotela, pansiona/; autobusni prijevoz; brod (prijevoz brodom); brodovi (iznajmljivanje brodova); brodovi za razonodu (usluge brodova za razonodu); cvijeće (isporuka cvijeća); distribucija /isporuka/ električne energije; distribucija (isporuka vode); distribucija energije; električna energija (isporuka električne energije); garaže (iznajmljivanje garaža); hitna pomoć (prijevoz kolima hitne pomoći); informacije u svezi prometa; isporuka /distribucija/ proizvoda; isporuka /distribucija/robe; isporuka cvijeća; isporuka paketa; isporuka proizvoda naručenih putem pošte; izleti (turistički izleti); iznajmljivanje automobila; iznajmljivanje brodova; iznajmljivanje osobnih vozila; iznajmljivanje vozila; novine (distribucija novina); organiziranje izleta; organiziranje krstarenja; organiziranje putovanja; osobna vozila (iznajmljivanje osobnih vozila); osobna vozila (prijevoz osobnim vozilom); otprema (usluge otpreme); parkirališta (iznajmljivanje parkirališta); parkirališta (usluge parkirališta); pohranjivanje nosača s električni spremljenim podacima i dokumentima; pokušvo (prijevoz pokušstva); pomorski prijevoz; pomorsko posredovanje /mešetarenje/; posredovanje u prijevozu; prijevoz (obavijest o prijevozu); prijevoz (posredovanje u prijevozu); prijevoz (rezervacije za prijevoz); prijevoz (riječni prijevoz); prijevoz brodom; prijevoz i istovar smeća; prijevoz kamionima; prijevoz robe; prijevoz željeznicom; prijevoznike /špediterske/ usluge; putovanja (organiziranje putovanja);putovanja (rezervacije za putovanja); razdioba novina; sateliti (lansiranje satelita za druge); skladišta (iznajmljivanje skladišta); taksu-usluge; trajektni prijevoz; tramvajske usluge; turističke agencije (usluge turističkih agencija)/osim rezerviranje hotela i pansiona/; upute /obavijesti/ o prijevozu; voda (dovod vode); voda (isporuka vode); vozači (usluge vozača); zračni prijevoz; željeznica (prijevoz željeznicom)
- 41** agencije za modele za slikare i kipare; akademije /obuka/; cirkusi /zabavni parkovi/; digitalne slike (usluge digitalnog snimanja); pružanje elektroničkih publikacija (nisu za preuzimanje); filmovi (proizvodnja igranih filmova); filmovi (proizvodnja filmova); fotografiranje; fotografske reportaže; igre (usluge igara) pružene on-line /sjedne informatičke mreže/; igre za novac; izdavanje knjiga; izložbe (organiziranje izložbi) u kulturne ili odgojne svrhe; iznajmljivanje radijskih i televizijskih aparata; iznajmljivanje audio uređaja; iznajmljivanje kinematografskih filmova; iznajmljivanje kino aparature i pribora; iznajmljivanje rasvjetnih uređaja za kazališnu dekoraciju i za televizijske studije;

iznajmljivanje video traka; iznajmljivanje zvučnih snimaka; kaligrafija; kampovi za ljetovanje (usluge kampova za ljetovanje)/zabava; kampovi za športsko usavršavanje; karaoke (stavljanje na raspolaganje opreme za karaoke); kazališne predstave; kinematografski filmovi (iznajmljivanje kinematografskih filmova); kino studiji; kinodvorane (iskorištavanje kinodvorana); klubovi (usluge klubova) /zabava ili odgoj; knjige (izdavanje knjiga); knjige (posuđivanje knjiga); kockarnice /igre/ (usluge kockarnica); koncerti (organiziranje i vođenje koncerata); konferencije (organiziranje i vođenje konferencija); kongresi (organiziranje i vođenje kongresa); lutrija (organiziranje lutrije); mikrofilmovi (snimanje na mikrofilmove); mikro izdavaštvo; montaža radijskih i televizijskih programa; natječaji (organiziranje natječaja)/obuka ili zabava; noćni klubovi; objavljivanje knjiga i časopisa, elektronički on-line; objavljivanje tekstova /osim reklamnih tekstova/; organiziranje natječaja /obrazovanje ili rasonoda/; organiziranje natječaja ljepote; organiziranje plesova; organiziranje spektakla /usluge impresarija/; organiziranje športskih natjecanja; planiranje prijema /razonoda/; prijemi (planiranje prijema) /razonoda/; priredbe (održavanje priredbi); priredbe (organiziranje priredbi) /usluge impresarija/; priredbe (produktivna priredbi); proizvodnja filmova; proizvodnja filmova na video-trakama; radijski i televizijski programi (montaža radijskih i televizijskih programa); radiofonija (razonoda putem radiofonije); razgovori (organiziranje i vođenje razgovora); rasonoda; rasonoda (informacije u svezi rasonode); rasonoda posredstvom radija; rasonoda posredstvom televizije; reportaže (fotografske reportaže); reporterske usluge; scenariji (izrada scenarija); seminari (organizacije i vođenje seminara); simpoziji (organiziranje i vođenje simpozija); sinkronizacija; slobodno vrijeme (usluge za ispunjavanje slobodnog vremena); snimanje na video trake; športska natjecanja (mjerjenje vremena na športskim natjecanjima); športska natjecanja (organiziranje športskih natjecanja); tekstovi (objavljivanje tekstova) /osim u reklamne svrhe/; televizija (razonoda na televiziji); televizijski program (montaža radijskih i televizijskih programa); titlovanje filmova; varijete /music-hall/; video trake (produktivna filmova na video trakama); video trake (snimanje na video trake); video trake (iznajmljivanje video traka); video trake (montaža video traka); video trake (produktivna filmova na video trakama); zabavni parkovi /cirkusi/; zvučne snimke (iznajmljivanje zvučnih snimaka)

- 42 arhitektura; dizajneri (usluge modnih dizajnera); dupliciranje informatičkih programa; gradnja (savjeti o gradnji); grafička umjetnost (usluge crtača grafičke umjetnosti); industrijski dizajn; industrijsko oblikovanje; informatičke stranice (ugošćivanje informatičkih stranica); informatički programi (dupliciranje informatičkih programa); informatički programi (iznajmljivanje informatičkih programa); informatički sustavi (osmišljavanje informatičkih sustava); informatički virusi (zaštita od informatičkih virusa); instaliranje računalnih programa; Internet (pružanje alata za pretraživanje na internetu); inženjering; iznajmljivanje informatičkih programa; iznajmljivanje web servera; konverzija informatičkih podataka i programa /nije fizička konverzija/; konverzija podataka ili dokumenata s jednog fizičkog na elektronički nosač; konzultacije u svezi računalnih programa /softvera/; meteorološka izvješća (usluge davanja meteoroloških izvješća); modni dizajneri (usluge modnih dizajnera); programiranja za računala; računala (iznajmljivanje računala); računala (programiranje za računala); računala (savjetovanje o računalima); računalni programi (održavanje računalnih programa); računalni programi (softveri)/izrada računalnih programa/; računalni programi /softveri/ (osuvremenjivanje računalnih programa); savjeti o gradnji; savjeti o štednji energije; savjetovanje o računalima; štednja energije i savjeti u svezi štednje energije); tehnička kontrola automobila; unutarnje uređenje /dekoracija/; web serveri (iznajmljivanje web servera); web stranice (kreiranje i održavanje web stranice za druge)

(210)	Z20240127A	(220)	13.02.2024.
(731)	<b>INTELKOM d.o.o.</b>	(442)	24.05.2024.
(740)	Zagrebačka cesta 145A, 10000 Zagreb, HR CPZ - CENTAR ZA PATENTE d.o.o., Zagreb, HR		

(540)



(591) crna, bijela, zelena

(531) 27.05.01; 27.05.03

- (511) 9 držači za mobitele; usb memorijski uređaji; memorijske kartice; naglavne slušalice za mobilne telefone; bluetooth uređaji; telefoni; prijenosni komunikacijski uređaji; mobilni telefoni; mp3 reproduktori; televizijski daljinski upravljači; usb diskovi; prijenosni punjači za mobitele; elektronički albumi; digitalni okviri za slike; dvd reproduktori; vanjski tvrdi diskovi za računala; uređaji za snimanje, prijenos i/ili reprodukciju zvuka i slika za telekomunikacije; kamere za računala; baterije; prenosivi multimedijalni uređaji za reproduciranje zvukovnih i slikovnih zapisa; kablovi za prijenos podataka za upotrebu s mobilnim telefonima; slušalice za mobilne telefone; osobni digitalni asistenti (pda); tipkovnice; miševi za računala; zvučnici; mikrofoni

(210)	Z20240134A	(220)	14.02.2024.
(731)	<b>LiveOnLine d.o.o.</b>	(442)	24.05.2024.
(740)	Ulica kneza Mislava 9, 10000 Zagreb, HR		
(540)	Jan Stijačić, Zagreb, HR		

# loli

- (511) 9 multimedijalne datoteke koje se mogu preuzeti; sadržaj koji se može preuzimati i snimati; audio snimke; audio vizualne snimke; čipovi s glazbenim snimkama; digitalna glazba koja se može preuzeti s računalne baze podataka ili s interneta; digitalna glazba koja se može preuzeti s interneta; digitalna glazba koja se može preuzeti s mp3 web stranica na internetu; glazbene datoteke koje se mogu preuzimati s interneta; glazbene snimke koje se mogu preuzeti s interneta; zvučne snimke koje se mogu preuzeti; glazbene video snimke koje se mogu preuzimati; multimedijalni snimači; glazbene snimke u obliku diskova; zvučne glazbene snimke; glazbene video snimke; glazbeni optički diskovi; unaprijed snimljeni dvd-ovi s glazbom; unaprijed snimljene audiotrake s glazbom; unaprijed snimljene digitalne audio kazete; unaprijed snimljeni glazbeni kompaktni diskovi; unaprijed snimljeni glazbeni spotovi; unaprijed snimljene videokazete s glazbom; unaprijed snimljene videotrake s glazbom; zapisi [zvučne snimke]; glazbene snimke na kazetama; vrpce s glazbom; vrpce audio kazeta s glazbom; kompaktni diskovi s glazbom; gramofonski aparat; akustične ploče; snimke zvuka; lp ploče
- 35 promidžba glazbenih koncerata; online maloprodajne usluge u vezi s digitalnom glazbom koja se može preuzeti; online maloprodajne usluge u vezi s glazbom i filmovima koji se mogu preuzeti i onima koji su unaprijed snimljeni; promidžba glazbe drugih pružanjem portfelja putem web stranice; promidžba glazbenih koncerata; maloprodajne usluge u vezi s glazbenim datotekama koje se mogu preuzeti
- 41 usluge obrade zvučnih i video zapisa; audio i video produkcija i fotografija; usluge snimanja zvuka i video sadržaja; usluge audio snimaka i produkcije; usluge produkcije audio traka; usluge snimanja zvuka, filma, video zapisa i televizijskog signala; obrada zvučnih snimaka; montaža audio traka; uređivanje ili snimanje zvukova i slika; usluge proizvodnje zabava uživo; usluge studija za snimanje glazbe; produkcija audio zabave; produkcija audio master snimaka; produkcija audio programa; produkcija audio traka u zabavne svrhe; produkcija audiovizualnih snimaka; produkcija audio / vizualnih prezentacija; produkcija zabavnih sadržaja u obliku zvučnih snimaka; produkcija glazbe; produkcija glazbenih snimaka; produkcija glazbenih video spotova; produkcija glazbenih uradaka u studiju za snimanje; produkcija opera; proizvodnja master snimaka; produkcija zvučnih i glazbenih snimaka; proizvodnja zvučnih snimaka; proizvodnja video i/ili zvučnih snimaka; pružanje audio i video studija; pružanje digitalne glazbe [nije za preuzimanje] sa mp3 internetskih stranica; pružanje digitalnih zvučnih zapisa, koje nije moguće preuzeti, putem interneta;

pružanje objekata za snimanje; pružanje prostora i opreme za studijsko snimanje; završna obrada snimke; snimanje glazbe; usluge snimanja; studiji za snimanje; usluge studija za snimanje radi proizvodnje zvukovnih diskova; usluge studija za probe [snimanje]; odabir i kompilacija unaprijed snimljene glazbe za emitiranje od treće strane; organiziranje i vođenje koncerata; organizacija i vođenje glazbenih koncerata; organizacija i predstavljanje nastupa uživo; organiziranje glazbenih izvedbi; dogovaranje, izvođenje i organizacija koncerata; organizacija glazbenih nastupa uživo; organiziranje festivala jazz glazbe; prezentacija nastupa glazbenih skupina uživo; predstavljanje izvedbi glazbenih skupina uživo; predstavljanje izvedbi rock skupina uživo; izvođenje glazbenih koncerata; održavanje glazbenih priredbi; predstavljanje glazbenih izvedbi; izvođenje opera; organiziranje vizualnih i glazbenih zabava; zabave u obliku snimljene glazbe (pružanje usluga -); zabavne usluge za dijeljenje audio i videozapisa; izdavačke usluge za digitalnu, audio i multimedijску zabavu; usluge glazbenog nakladništva; usluge glazbenog nakladništva i snimanja glazbe; objavljivanje glazbenih tekstova; izdavanje glazbenih knjiga; objavljivanje partitura; objavljivanje glazbenih radova; nakladničke usluge; usluge izdavačke djelatnosti (uključujući usluge elektroničkog izdavaštva); nakladničke usluge izvršene računalnim putem; objavljivanje pjesama; pružanje glazbene zabave; usluge glazbenih festivala; usluge miksanja glazbe; produkcija glazbenih programa; koncerti pop glazbe (organiziranje -); pružanje digitalne glazbe s interneta; pružanje on-line glazbe, koja nije za preuzimanje; pružanje digitalne glazbe s mp3 internetskih stranica; unajmljivanje studija za snimanje; produkcija glazbenih koncerata; usluge snimanja zvuka; glazbeni koncerti uživo; glazbene izvedbe uživo; kazališne izvedbe mjuzikla uživo; izvedbe glazbenih skupina uživo; glazbeni koncerti putem radija; glazbenih događaja (organiziranje -); predstavljanje božićnih glazbenih produkcija uživo; pružanje internetskih elektroničkih izdanja u području glazbe, bez mogućnosti preuzimanja; pružanje glazbe koja se može preuzimati za privremenu uporabu izvan mreže; zabavne usluge za povezivanje korisnika s odgovarajućim tonskim i videosnimkama

- (511) 9 aparati i uređaji za analizu nanočestica; aparati i uređaji povezani s nanotehnologijom; instrumenti i pribor koji se koristi u nanotehnologiji; računalni programi, koji su povezani s nanotehnologijom, procesori, uređaji za obradu podataka; znanstveni uređaji
- 42 inženjering; istraživanja u području fizike, kemije, biologije; ispitivanje i analiza nanočestica; kemijske analize; klinička ispitivanja; laboratorijske usluge; znanstvena istraživanja; medicinska istraživanja; tehnološka istraživanja

(210) Z20240163A (220) 21.02.2024.  
(442) 24.05.2024.

(731) **Dubrovnik Partner d.o.o.**  
Vukovarska 26, 20000 Dubrovnik, HR

(740) **Harste & Partneri odvjetničko društvo d.o.o., Zagreb, HR**

(540)

## PONTA LOPUD FESTIVAL

- (511) 9 računalni aplikacijski softver s mogućnošću preuzimanja za mobilne telefone, prijenosne medijske uređaje, ručna računala u području festivalskih sadržaja; elektronički bilteni kao on-line publikacija; podcasti koji se mogu preuzeti u području festivalskih sadržaja; igrani filmovi; unaprijed snimljeni filmovi; video snimke; audio i audiovizualne snimke; elektronički časopisi
- 16 knjige, časopisi, katalozi, brošure, kalendari, fotografije; papirnati proizvodi; tiskarski proizvodi; kartonski proizvodi
- 18 torbe, novčanici, torbice, ručne torbe, ruksaci, prtljaga, toaletne torbice i kozmetičke torbe; kišobrani
- 21 posuđe za piće; stakleno posuđe za piće; šalice; šalice za kavu; šalice za čaj; porculanske šalice; staklene šalice; putne šalice; čaše za piće; držači za lonce; rukavice za pećnicu; kuhinjske rukavice; boce za višekratnu upotrebu; boce za piće
- 25 odjeća; obuća; pokrivala za glavu
- 38 emitiranje koncerata i filmova putem interneta; prijenos videa, filmova, slika, teksta, fotografija, igara, korisnički generiranog sadržaja, audio sadržaja i informacija putem interneta; strujanje (difuzija) video i audio materijala na internetu; video streaming neovisnih filmova putem interneta; emitiranje glazbe
- 41 organiziranje priredbi u zabavne svrhe; organiziranje kulturnih priredbi; kazališna zabava; radionice u kulturne svrhe; pružanje zvučnog sadržaja na mreži koji se ne može preuzeti; audiovizualne prezentacije; glazbene izvedbe uživo; usluge zabave uživo; produkcija emisija uživo; prikazivanje izvedbi uživo; plesna događanja; planiranje priredbi; baletne priredbe; predstavljanje zabavnih izvedbi uživo; vođenje zabavnih događanja uživo; usluge proizvodnje zabava uživo; produkcija glazbe; organiziranje glazbenih izvedbi; organiziranje i vođenje koncerata; izvođenje glazbenih koncerata; produkcija glazbenih koncerata; organiziranje festivala; usluge glazbenih festivala; organiziranje festivala u kulturne svrhe; snimanje glazbe; agencije za rezerviranje koncertnih ulaznica; organiziranje rezervacije karata za priredbe i festivalske događaje; usluge predbilježbe i rezervacije ulaznica za festivale i glazbene koncerte; usluge predbilježbe i rezervacije ulaznica za kazališne predstave; usluge predbilježbe i rezervacije ulaznica za kulturne manifestacije; usluge rezervacija koncertnih i festivalskih karata; usluge agencija za prodaju ulaznica za zabavne događaje; organiziranje i izvođenje filmskih festivala; pružanje on-line informacija u vezi s filmovima i događajima filmske industrije koji se nude putem globalne računalne mreže; on-line filmski festival; vođenje dodjela nagrada povezanih s filmskom industrijom; planiranje i provođenje filmskih projekcija u obliku klasičnih i suvremenih filmova, dokumentarnih i/ili kratkih filmova; planiranje i provođenje kulturnih događaja, izložbi, konferencija i panel rasprava u području umjetnosti, književnosti, glazbe i/ili kinematografije; proizvodnja i distribucija filmskih filmova i televizijskog programa; stvaranje, proizvodnja i distribucija filmova; organiziranje i predstavljanje javnih događaja u vezi s filmovima; obrazovne usluge u

(210) Z20240136A (220) 16.02.2024.  
(442) 24.05.2024.

(731) **QUANTO NANO RnD za usluge d.o.o.**  
Draganje Selo 5G, 10430 Samobor, HR

(740) **Gajski, Grlić, Prka i Partneri, odvjetničko društvo d.o.o., Zagreb, HR**

(540)



(591) modro plava, svijetlo plava

(531) 24.11.25; 24.17.25; 26.11.01; 26.11.12; 27.05.01; 29.01.04

(511) 9 aparati i uređaji za analizu nanočestica; aparati i uređaji povezani s nanotehnologijom; instrumenti i pribor koji se koristi u nanotehnologiji; računalni programi, koji su povezani s nanotehnologijom, procesori, uređaji za obradu podataka; znanstveni uređaji

42 inženjering; istraživanja u području fizike, kemije, biologije; ispitivanje i analiza nanočestica; kemijske analize; klinička ispitivanja; laboratorijske usluge; znanstvena istraživanja; medicinska istraživanja; tehnološka istraživanja

(210) Z20240137A (220) 16.02.2024.  
(442) 24.05.2024.

(731) **QUANTO NANO RnD za usluge d.o.o.**  
Draganje Selo 5G, 10430 Samobor, HR

(740) **Gajski, Grlić, Prka i Partneri, odvjetničko društvo d.o.o., Zagreb, HR**

(540)

**quanto nano**

svezi s filmovima; usluge knjižnice i arhiva u vezi s filmovima; produkcija i prezentacija filmova; organiziranje i predstavljanje nastupa uživo, predstava i/ili koncerata; organiziranje konferencija, seminara, radionica i/ili predavanja u vezi s kulturnim sadržajima; filmovima i koncertima; izdavanje knjiga i/ili časopisa; usluge glazbenog nakladništva

(210)	Z20240270A	(220)	15.03.2024.
		(442)	24.05.2024.
(731)	<b>Siemens d.d.</b>		
(740)	Ulica Vjekoslava Heinzela 70A, 10000 Zagreb, HR		
(540)	Odvjetničko društvo Škurla, Durmiš i Spajić d.o.o., Zagreb, HR		

## WaQuM

(511)	<b>9</b>	softver za strojarstvo; industrijski softver; softver za elektrotehniku; softver za elektromehaničke uređaje; softver za industrijsku proizvodnju; softver za kemijsko inženjerstvo; softver za proizvodnu podršku
-------	----------	--------------------------------------------------------------------------------------------------------------------------------------------------------------------------------------------------------------------

(210)	Z20240291A	(220)	20.03.2024.
		(442)	24.05.2024.
(731)	<b>INFORMATIKA RUMIŠEK, vl. Dragutin Rumišek</b>		
(540)	Vinogradska 140C, 44320 Kutina, HR		



(591)	zelena, plava		
(531)	01.15.15; 15.09.01; 15.09.18; 27.03.01; 27.03.12; 27.05.01; 29.01.03; 29.01.04; 05.11.01; 05.11.02; 05.11.10		
(511)	<b>9</b>	automatski uređaji za doziranje	
	<b>11</b>	automatske instalacije za navodnjavanje biljaka; automatske instalacije za navodnjavanje u poljoprivredi; automatske instalacije za navodnjavanje u vrtlarstvu; poljoprivredni sustavi za navodnjavanje; sustavi za navodnjavanje kap po kap; uređaji za navodnjavanje [automatski], osim strojeva; uređaji za navodnjavanje [automatski] za vrt; uređaji za navodnjavanje za hortikulturne svrhe; uređaji za prskanje [automatski] za povrtlarsko navodnjavanje	
	<b>37</b>	postavljanje i popravak uređaja za navodnjavanje	

(210)	Z20240369A	(220)	04.04.2024.
		(442)	24.05.2024.
(731)	<b>RIVA FILM d.o.o.</b>		
(740)	Grgurići 14, 20232 Slano, HR		
(540)	Maro MIHOČEVIĆ, Zagreb, HR		

## PontaFilmFestival

(511)	<b>9</b>	kinematografija; kinematografski filmovi
	<b>16</b>	papirnati plakati; reklamni poster (plakati)
	<b>18</b>	suvenir torbe
	<b>35</b>	distribucija letaka, brošura, tiskanica i uzoraka za potrebe oglašavanja; distribucija proizvoda u reklamne svrhe; distribucija prospekata za potrebe oglašavanja; distribucija reklamnih letaka; distribucija reklamnih materijala; distribucija reklamnih obavijesti; usluge oglašavanja, promicanja i marketinga; organiziranje izložbi u komercijalne i reklamne svrhe; organizacija sajmovi i izložbi u komercijalne i reklamne svrhe; organizacija izložbi i događaja u komercijalne i reklamne svrhe; dogovaranja i provođenje umjetničkih izložbi u komercijalne svrhe ili svrhe oglašavanja;

filmsko oglašavanje; oglašavanje; plakatiranje [oglašavanje]; oglašavanje i marketing; oglašavanje i promidžba; oglašavanje, uključujući online oglašavanje na računalnoj mreži; oglašavanje i promotivne usluge; oglašavanje putem svih komunikacijskih sredstava; oglašavanje na poslovnim web stranicama; oglašavanje putem elektroničkih reklamnih panoa; oglašavanje putem elektroničkih medija, posebno internetom; oglašavanje u području turizma i putovanja; oglašavanje u periodičkim publikacijama, brošurama i novinama; organiziranje i održavanje sajmovi u komercijalne ili reklamne svrhe; organiziranje događanja, izložbi, sajmovi i priredbi u komercijalne, promotivne i reklamne svrhe; pisanje reklamnih tekstova; pisanje promidžbenih tekstova; pisanje marketinških tekstova; pisanje scenarija za potrebe oglašavanja; pisanje promidžbenih tekstova za potrebe oglašavanja i promidžbe; predstavljanje proizvoda u reklamne svrhe; predstavljanje proizvoda u promotivne svrhe; profesionalno upravljanje umjetničkim poslovima; reklamiranje on-line na informatičkoj mreži; televizijsko reklamiranje; usluge promidžbe i reklamiranja; usluge oglašavanja i promidžbe; usluge promidžbe na otvorenom; usluge predstavljanja i izlaganja proizvoda; usluge reklamiranja i oglašavanja

<b>40</b>	reprodukcija kinematografskog filma
<b>41</b>	festivali (organiziranje -) u rekreativne svrhe; izvođenje filmskih festivala; kinematografske zabavne usluge; održavanje festivala scenske umjetnosti; organizacija i održavanje sajmovi u kulturne ili obrazovne svrhe; organiziranje festivala; organiziranje festivala u zabavne svrhe; organiziranje festivala u kulturne svrhe; organiziranje festivala u obrazovne svrhe; organiziranje kulturnih i umjetničkih događaja; organiziranje kulturnih događanja u zajednici; planiranje filmskih predstava; prikazivanje filmova; prikazivanje kinematografskih filmova; prikazivanje kino filmova; prikazivanje kinematografskih i drugih filmova; produkcija filmova; produkcija video filmova; produkcija kinematografskih filmova; pružanje kinematografskih objekata i sadržaja; pružanje kinematografskih objekata i opreme

(210)	Z20240370A	(220)	04.04.2024.
		(442)	24.05.2024.
(731)	<b>RIVA FILM d.o.o.</b>		
(740)	Grgurići 14, 20232 Slano, HR		
(540)	Maro MIHOČEVIĆ, Zagreb, HR		

## PontaSlanoFilmFestival

(511)	<b>9</b>	kinematografija; kinematografski filmovi
	<b>16</b>	papirnati plakati; reklamni poster (plakati)
	<b>18</b>	suvenir torbe
	<b>35</b>	distribucija letaka, brošura, tiskanica i uzoraka za potrebe oglašavanja; distribucija proizvoda u reklamne svrhe; distribucija prospekata za potrebe oglašavanja; dogovaranja i provođenje umjetničkih izložbi u komercijalne svrhe ili svrhe oglašavanja; filmsko oglašavanje; oglašavanje; oglašavanje i promidžba; oglašavanje i promotivne usluge; oglašavanje na poslovnim web stranicama; oglašavanje putem elektroničkih reklamnih panoa; oglašavanje putem elektroničkih medija, posebno internetom; oglašavanje u časopisima; oglašavanje u periodičkim publikacijama, brošurama i novinama; oglašavanje, uključujući online oglašavanje na računalnoj mreži; organizacija sajmovi i izložbi u komercijalne i reklamne svrhe; organizacija sajmovi u svrhu oglašavanja; organiziranje i održavanje sajmovi u komercijalne ili reklamne svrhe; organiziranje sajmovi u komercijalne i reklamne svrhe; pisanje marketinških tekstova; pisanje promidžbenih tekstova; pisanje promidžbenih tekstova za potrebe oglašavanja i promidžbe; pisanje scenarija za potrebe oglašavanja; plakatiranje [oglašavanje]; predstavljanje proizvoda u reklamne svrhe; predstavljanje proizvoda u promotivne svrhe; profesionalno upravljanje umjetničkim poslovima; reklamiranje on-line na informatičkoj mreži; televizijsko reklamiranje; usluge promidžbe i reklamiranja; usluge predstavljanja i izlaganja proizvoda; usluge reklamiranja i oglašavanja
	<b>40</b>	reprodukcija kinematografskog filma
	<b>41</b>	festivali (organiziranje -) u rekreativne svrhe; izvođenje filmskih festivala; kinematografske zabavne usluge;

održavanje festivala scenske umjetnosti; organizacija i održavanje sajmovi u kulturne ili obrazovne svrhe; organiziranje festivala; organiziranje festivala u kulturne svrhe; organiziranje festivala u obrazovne svrhe; organiziranje festivala u zabavne svrhe; organiziranje kulturnih i umjetničkih događaja; planiranje filmskih predstava; prikazivanje kinematografskih i drugih filmova; prikazivanje kinematografskih filmova; produkcija kinematografskih filmova; pružanje kinematografskih objekata i sadržaja; pružanje kinematografskih objekata i opreme

(210)	Z20240421A	(220)	22.04.2024.
(731)	<b>Hrvatski Telekom d.d.</b>	(442)	24.05.2024.
(540)	Radnička cesta 21, 10000 Zagreb, HR		

## Vizionar godine

(511)	<b>9</b>	medijski sadržaji koji se mogu preuzimati, računalni softver, prazni digitalni ili analogni mediji za snimanje i pohranu; računala i periferni uređaji prilagođeni za uporabu s računalima
	<b>16</b>	tiskarski materijal; fotografije; papirnati, pisaci i uredski pribor osim namještaja; oprema za nastavu i obuku; tiskarska slova, klišeji
	<b>35</b>	oglašavanje; poslovno upravljanje, organizacija i administracija; uredski poslovi
	<b>36</b>	financijske, novčarske i bankarske usluge, osiguravateljske usluge, upravljanje nekretninama
	<b>38</b>	telekomunikacijske usluge
	<b>41</b>	obuka, stručno osposobljavanje, razonoda, sportske i kulturne djelatnosti
	<b>42</b>	znanstvene i tehnološke usluge kao i pripadajuće usluge istraživanja i koncepcije; usluge industrijskih analiza, industrijskih istraživanja i industrijskog dizajna; usluge kontrole kvalitete i utvrđivanja autentičnosti, koncepcija i razvoj računala i računalnih programa (softvera)

(210)	Z20240433A	(220)	26.04.2024.
(731)	<b>NAKLADA SLAP d.o.o.</b>	(442)	24.05.2024.
(540)	Dr. Franje Tuđmana 33, 10450 Jastrebarsko, HR		

e-PoČiP

(591)	crna, narančasta, zelena, crvena	
(531)	27.05.01; 27.05.10; 29.01.01; 29.01.03; 29.01.08	
(511)	<b>9</b>	elektronički testovi za procjenu početnog čitanja i pisanja koji se mogu preuzimati

(210)	Z20240434A	(220)	26.04.2024.
(731)	<b>NAKLADA SLAP d.o.o.</b>	(442)	24.05.2024.
(540)	Dr. Franje Tuđmana 33, 10450 Jastrebarsko, HR		

e-ČiP

(591)	crna, narančasta, zelena, crvena	
(531)	27.05.01; 27.05.10; 29.01.01; 29.01.03; 29.01.08	
(511)	<b>9</b>	elektronički testovi za procjenu čitanja i pisanja koji se mogu preuzimati

## RAZRED 11

(210)	Z20240284A	(220)	19.03.2024.
(731)	<b>LIPOVICA d.o.o.</b>	(442)	24.05.2024.
(540)	Lipovečka 24, Donja Vlahinička, 44317 Popovača, HR		

Lipovica

(591)	plava	
(531)	27.05.01; 29.01.06; 29.01.08	
(511)	<b>11</b>	radijatori (grijanje); instalacije za grijanje; bojleri za grijanje, instalacije centralnog grijanja; instalacije za centralno grijanje; industrijske peći za grijanje; bojleri za instalacije grijanja; radijatori za instalacije centralnog grijanja; električni radijatori za grijanje zgrada; armature za grijanje; instalacije za industrijsko grijanje; plamenici za postrojenja grijanja; solarni kolektori za grijanje; solarni grijači vode; instalacije za grijanje na solarnu energiju; solarni paneli za grijanje; vakumski cijevni solarni kolektori (izmjenjivači topline); solarne lampe; ograničavala temperature (ventili) za radijatore za centralno grijanje; upravljački ventili (termostatski) za radijatore centralnog grijanja; toplinski regulatori (ventili) za radijatore centralnog grijanja; termoosjetljivi prekidači (termostatski ventili) za radijatore za centralno grijanje; regulatori temperature (ventili)
	<b>40</b>	iznajmljivanje instalacija za grijanje; obrada materijala (informacije o-); informacije o obradi materijala; obrada materijala kemikalijama; obrada i prerada plastičnih materijala; obrada otpadnih materijala; informacije koje se odnose na obradu materijala; obrada galvanizacijom; obrada radi postizanja vatrootpornosti; obrada (recikliranje) kemikalija

(210)	Z20240355A	(220)	03.04.2024.
(731)	<b>BLACHERE ILLUMINATION - GOSPODARI SVJETLA d.o.o.</b>	(442)	24.05.2024.
(740)	Petrova ulica 43, 10430 Hrastina Samoborska (Grad Samobor), HR		
(540)	Irena Matković, Samobor, HR		

## BIGS

(511)	<b>11</b>	fluorescentne žarulje; led žarulje za svjetiljke; oprema za električne žarulje; sitne žarulje; kompaktne fluorescentne žarulje [cfl]; uv halogene žarulje s metalnim parama; vanjska rasvjeta; vrtna rasvjeta; električna rasvjeta; neonska rasvjeta; led rasvjeta; dekorativna rasvjeta; ambijentalna rasvjeta; električna unutarnja rasvjeta; dekorativna električna rasvjeta; rasvjeta za izlaganje; ambijentalna led rasvjeta; unutarnja fluorescentna rasvjeta; dekorativna rasvjeta za božićna drvca; električna rasvjeta za svečane dekoracije; električna rasvjeta za praznike; električna rasvjeta za božićna drvca; ukrasna rasvjeta za unutarnje prostore; kugle od zrcala kao rasvjeta tijela; viseće instalacije fluorescentnih rasvjeta; rasvjeta za potrebe izlaganja; električne svjetiljke; svjetiljke led; rasvjetne svjetiljke; stroboskopske svjetiljke [dekorativne]; električne noćne svjetiljke; električne baterijske svjetiljke; svjetiljke za božićno drve; svjetiljke za vanjsku uporabu; božićne lampice; raznobojne žaruljice za ukrašavanje u svećanim prilikama
	<b>41</b>	najam rasvjetnih uređaja za lokacije snimanja filmova i filmske studije; iznajmljivanje opreme za rasvjetu pozornice
	<b>43</b>	iznajmljivanje rasvjetnih uređaja za ukrašavanje ulica i trgova; iznajmljivanje rasvjetnih uređaja za ukrašavanje poslovnih prostora; iznajmljivanje rasvjetnih uređaja za ukrašavanje privatnih stambenih prostora

## RAZRED 14

(210)	Z20240298A	(220)	20.03.2024.
		(442)	24.05.2024.
(731)	<b>House of jewellery d.o.o.</b>		
	Ulica Frana Kesterčaneka 2B, 10000 Zagreb, HR		
(740)	Batarello Dvojković Vuchetich odvjetničko društvo d.o.o., Zagreb, HR		
(540)			

### EVERYDAY . TREASURE TREASURE . EVERYDAY

(531)	27.05.01; 29.01.06; 29.01.08
(511)	<b>14</b> ahat kao nakit; ahat [neobrađen]; ahati; amajlije; amajlije [nakit]; amuleti; amuleti kao nakit; amuleti [nakit]; artikli i pribor za nakit; bedževi od plemenitih metala; bedževi za revere od plemenitih metala; biser; biseri; biseri [nakit]; bižuterija; bižuterijski proizvodi; drangulije obložene plemenitim metalima; kutije za nakit i kutije za satove; broš igle [nakit]; broševi [nakit]; dekorativne ukosnice [nakit]; dekorativni artikli [drangulije ili nakit] za osobnu uporabu; dekorativni broševi [nakit]; dijelovi i dodatci za nakit; drago i poludrago kamenje; drago kamenje; dijamanti; drago kamenje, biseri i plemeniti metali te njihove imitacije; emajlirani nakit; figurice od srebra; figurice od zlata; figurice [ukrasi] obložene plemenitim metalom; ukrasi od plemenitih ili poluplemenitih metala ili obloženi takvim metalima ili ukrasi od kamena ili imitacije takvih ukrasa; nakit; figurice [ukrasi] od plemenitog metala; imitacija bisera; imitacija dragog kamenja; imitacija zlata; isprepleteni lanac od plemenitih metala [nakit]; isprepleteni lanac od poludragih metala; jeftini nakit; križevi [nakit]; kutije za nakit; kutijice za nakit; lančići [nakit]; lančići za gležanj; lančići za nakit; lančići za vrat [nakit]; modni nakit; nakit izrađen od neplemenitih metala; nakit izrađen od poludragog kamenja; nakit načinjen od uzgojenih bisera; nakit napravljen od plemenitih metala; nakit napravljen od srebra; nakit napravljen od zlata; nakit obložen legurama plemenitog metala; nakit obložen plemenitim metalima; narukvice; narukvice [nakit]; naušnice; ogrlice; ogrlice [nakit]; ogrlice obložene zlatom; ogrlice od plemenitih metala; osobni nakit; perlice za izradu nakita; plemeniti metali; plemeniti metali i njihove legure; plemeniti metali sirovi ili poluobrađeni; posrebrene narukvice; posrebrene naušnice; posrebrene ogrlice; posrebreni prsteni; pozlaćene narukvice; pozlaćene naušnice; pozlaćeni broševi [nakit]; pozlaćeni lanci; pozlaćeno prstenje; prstenje kao nakit; prstenje [nakit] napravljeno od plemenitog metala; prstenje [nakit] napravljeno od neplemenitog metala; prstenje obloženo plemenitim metalima; srebrne narukvice; srebrne naušnice; srebrne ogrlice; srebrni broševi [nakit]; srebro; srebro i njegove legure; ženski nakit; zlatne naušnice; zlatne ogrlice; zlatni nakit; zlatno prstenje; zlato; zlato i njegove legure
<b>35</b>	usluge maloprodajne trgovine pružene u vezi s trgovinama za maloprodaju luksuznih proizvoda za osobnu i kućansku upotrebu, koji su plemeniti metali i njihove legure i proizvodi od plemenitih metala ili njima presvučeni, nakit, dijamantni nakit, prstenje, zaručničko prstenje, vjenčano prstenje, broševi, narukvice, narukvice, narukvice s manžetama, naušnice, ogrlice, privjesci, medaljoni, kamenje, dugmad za manžete, poludrago kamenje, dijamanti, drago kamenje, biseri, satovi i kronometrijski instrumenti, satovi, satovi i džepni satovi i njihovi dijelovi, remeni za satove, remeni za satove, pribor za satove, lančići za satove, narukvice za satove i kućišta za satove i ručne satove, ukrasni predmeti i umjetnine od plemenitih metala ili od plemenitih metala, kutije od plemenitih metala, privjesci za ključeve, privjesci za dodatke za mobitele i kutije za nakit; usluge robnih kuća i usluge online maloprodajnih trgovina za plemenite metale i njihove legure i proizvode od plemenitih metala ili njima obložene, nakit, dijamantni nakit, prstenje, zaručničko prstenje, vjenčano prstenje, broševi, narukvice, narukvice, narukvice s manžetama, naušnice, ogrlice, privjesci, medaljoni, kamenje, dugmad za manžete, poludrago kamenje, dijamanti, drago kamenje, biseri, satovi i kronometrijski instrumenti, satovi, satovi i džepni satovi i njihovi dijelovi, remeni za satove, remeni za satove, pribor za satove, lančići za satove, narukvice za satove i kućišta za satove i ručne satove, ukrasne predmete i

umjetnine izrađene od plemenitih metala ili upotrebom plemenitih metala, kutije od plemenitih metala, privjeske za ključeve, privjeske za mobilne telefone i kutije za nakit; usluge naručivanja kataloga poštom u području luksuzne robe za osobnu i kućansku upotrebu, kao što su plemeniti metali i njihove legure i proizvodi od plemenitih metala ili presvučeni njima, nakit, dijamantni nakit, prstenje, zaručničko prstenje, vjenčano prstenje, broševi, narukvice, narukvice, manžetne narukvice, naušnice, ogrlice, privjesci, medaljoni, kamenje, dugmad za manžete, poludrago kamenje, dijamanti, drago kamenje, biseri, satovi i kronometrijski instrumenti, satovi, satovi i džepni satovi i njihovi dijelovi, remeni za satove, trake za satove, satovi okovi, privjesci za satove, narukvice za satove i kućišta za satove i ručne satove, ukrasni predmeti i umjetnička djela izrađena od ili od plemenitih metala, kutije od plemenitih metala, privjesci za ključeve, privjesci za mobilne telefone i kutije za nakit; usluge robne kuća i usluge online maloprodajnih trgovina za plemenite metale i njihove legure i proizvode od plemenitih metala ili njima obložene, nakit, prstenje, broševi, narukvice, naušnice, ogrlice, privjesci, medaljoni, kamenje, dugmad za manžete, poludrago kamenje, dijamanti, drago kamenje, biseri, satovi i kronometrijski instrumenti, remeni i pribor za satove, lančići za satove, narukvice i kućišta za satove, ukrasne predmete i umjetnine izrađene od plemenitih metala ili upotrebom plemenitih metala

(210)	Z20240307A	(220)	22.03.2024.
		(442)	24.05.2024.
(731)	<b>Dimitrija Filev</b>		
	Stara cesta 62, 22000 Šibenik, HR		
(540)			



(591)	crna, bijela
(531)	17.02.05; 27.05.01; 27.05.07; 27.05.09; 27.05.10; 27.07.01; 29.01.06; 29.01.08
(511)	<b>14</b> drago kamenje, biseri i plemeniti metali te njihove imitacije; drago i poludrago kamenje; drago kamenje; dugmad za manžete i igle za kravate; biseri [nakit]; biseri; biser; broševi [nakit]; dugmad za manžete od plemenitih metala i poludragog kamenja; kopče za nakit; križevi [nakit]; krunicе; kutije prilagođene za držanje nakita; lanci napravljeni od plemenitih metala [nakit]; markazit; medaljoni od plemenitih metala; misbaha [brojanice za molitvu]; nakit; nakit izrađen od poludragog kamenja; nakit kao proizvodi od plemenitih metala; nakit koji sadržava zlato; nakit načinjen od uzgojenih bisera; nakit napravljen od kristala obložen plemenitim metalima; nakit napravljen od plemenitih metala; nakit napravljen od srebra; nakit napravljen od stakla; nakit napravljen od zlata; nakit od bižuterije; nakit obložen plemenitim metalima; nakit od jantara; nakit s dragim kamenjem; nakit s ugrađenim biserima; nakit s ugrađenim dijamantima; nakit s ugrađenim dragim kamenjem; nakit za šešire; nakit za tijelo; narukvice; narukvice od perlica; narukvice od plemenitih metala; naušnice; naušnice od plemenitog metala; naušnice za probušene uši; neobrađeno i poluobrađeno drago kamenje i njegove imitacije; ogrlice; ogrlice [nakit]; ogrlice obložene zlatom; ogrlice od plemenitih metala; pozlaćeni lanci; prirodni biseri; privjesci; privjesci od plemenitog metala; privjesci za lančice; proizvodi nakita; satovi; smaragd; srebrne narukvice; srebrne naušnice; srebrne niti [nakit]; srebrne ogrlice; srebrne poluge; srebrni broševi [nakit]; srebrni prsteni; srebro; tijare; prstenje sa biserima, polu dragim i dragim kamenjem; prstenje od plemenitih metala
<b>35</b>	veleprodajne usluge vezane uz nakit; maloprodajne usluge vezane uz nakit; maloprodajne usluge na

internetu povezane s nakitom; usluge oglašavanja  
povezane s nakitom

## RAZRED 16

(210)	Z20230622A	(220) (442)	01.09.2023. 24.05.2024.
(731)	<b>Igor Zlatar</b> Hrvatskih branitelja 20, 10290 Zaprešić, HR		
(540)			

# Sajam franšiza i poslovnih mogućnosti

(511) 16 papir; karton

(210)	Z20240431A	(220) (442)	26.04.2024. 24.05.2024.
(731)	<b>NAKLADA SLAP d.o.o.</b> Dr. Franje Tuđmana 33, 10450 Jastrebarsko, HR		
(540)			



(591) narančasta, zelena, crvena  
(531) 27.05.01; 27.05.10; 29.01.01; 29.01.03  
(511) 16 tiskani testovi za procjenu čitanja i pisanja

(210)	Z20240432A	(220) (442)	26.04.2024. 24.05.2024.
(731)	<b>NAKLADA SLAP d.o.o.</b> Dr. Franje Tuđmana 33, 10450 Jastrebarsko, HR		
(540)			



(591) crna, narančasta, zelena, crvena  
(531) 27.05.01; 27.05.10; 29.01.01; 29.01.03; 29.01.08  
(511) 16 tiskani testovi za procjenu početnog čitanja i pisanja

(210)	Z20240435A	(220) (442)	26.04.2024. 24.05.2024.
(731)	<b>NAKLADA SLAP d.o.o.</b> Dr. Franje Tuđmana 33, 10450 Jastrebarsko, HR		
(540)			



(591) crna, narančasta, zelena, crvena  
(531) 27.05.01; 27.05.10; 29.01.01; 29.01.03; 29.01.08  
(511) 16 tiskani testovi za procjenjivanje predvještina čitanja i pisanja

## RAZRED 18

(210)	Z20240289A	(220) (442)	20.03.2024. 24.05.2024.
(731)	<b>Guangzhou Gussio Leather Goods Co., Ltd.</b> Floor 1-5 Block 13, Floor 2-6 2nd Block, Number 10 Furongxinhua Rd, Shiling Town, Huadu District, Guangzhou, Guangdong Province, CN		
(740)	ZMP IP d.o.o., Zagreb, HR		
(540)			

## Janet

(511) 18 koža u metraži; imitacija kože; torbe; školske torbe; torbice; kovčezi [prtljaga]; ruksaci; sportske torbe; ručne torbe; putne torbe

## RAZRED 20

(210)	Z20240214A	(220) (442)	01.03.2024. 24.05.2024.
(731)	<b>MUNDUS VIRIDIS d.o.o.</b> Grabrić 17, 10345 Gradec (Općina Gradec), HR		
(740)	odvjetnica Nina Čavlina Zrinščak, Odvjetničko društvo Jelić, Čavlina Zrinščak i Sardelić d.o.o., Zagreb, HR		
(540)			

## BLOOM ICON

(511) 20 ormari; ormar za piće; ormar za piće samostojeći; ormarčići; komode (namještaj); namještaj; pultovi (namještaj); kućanski namještaj; stolovi (namještaj); stalci (namještaj); uredski namještaj; police (namještaj); drveni namještaj; vitrine

## RAZRED 29

(210)	Z20240009A	(220) (442)	04.01.2024. 24.05.2024.
(731)	<b>PHARUS d.o.o.</b> Ulica Vjenceslava Novaka 25, 10000 Zagreb, HR		
(740)	Sanja Artuković, Zagreb, HR		
(540)			



(591) zelena, crna  
(531) 27.05.01; 27.05.19; 29.01.03; 29.01.08  
(511) 29 ulja i masti za prehranu

(210)	Z20240090A	(220) (442)	30.01.2024. 24.05.2024.
(731)	<b>STUDENAC d.o.o.</b> Četvrt Ribnjak 17, 21310 Omiš, HR		
(540)			



- (591) crna, bijela, svjetlosmeđa  
 (531) 20.05.15; 25.01.15; 05.03.11; 05.03.15; 29.01.06; 29.01.07;  
 29.01.08  
 (511) 29 meso; riba; perad; divljač; mesni ekstrakti;  
 konzervirano povrće; konzervirano voće; zamrznuto  
 povrće; zamrznuto voće; povrće, sušeno; sušeno voće;  
 kuhano voće; povrće, kuhano; hladetina; želei;  
 džemovi, kompoti, voćni i povrtni namazi; jaja; mlijeko;  
 mliječni proizvodi; jestiva ulja i masti; sušeni orašćici;  
 začini; orašasti plodovi; pripremljeni orašasti plodovi;  
 prerađeni orašasti plodovi  
 31 svježe voće i povrće  
 35 oglašavanje

- (210) Z20240139A (220) 14.02.2024.  
 (442) 24.05.2024.  
 (731) TVORNICA ULJA ČEPIN d.d.  
 Ulica grada Vukovara 18, 31431 Čepin, HR  
 (540)



- (591) crvena, bijela  
 (531) 25.01.06; 27.05.01; 27.05.10; 27.05.11; 29.01.01; 29.01.06  
 (511) 29 biljna ulja za hranu; jestiva ulja; jestiva ulja i masti;  
 jestiva ulja koja se koriste za kuhanje hrane; miješano  
 ulje (za prehranu); suncokretovo ulje za prehranu; ulja  
 za kuhanje; ulja za prehranu; ulje od repice za  
 prehranu; ulje za salatu

- (210) Z20240140A (220) 14.02.2024.  
 (442) 24.05.2024.  
 (731) TVORNICA ULJA ČEPIN dioničko društvo  
 Ulica grada Vukovara 18, 31431 Čepin, HR  
 (540)



- (591) crvena, bijela  
 (531) 25.01.06; 27.05.01; 27.05.10; 29.01.01; 29.01.06  
 (511) 29 biljna ulja za hranu; jestiva ulja; jestiva ulja i masti;  
 jestiva ulja koja se koriste za kuhanje hrane; miješano  
 ulje (za prehranu); suncokretovo ulje za prehranu; ulja  
 za kuhanje; ulja za prehranu; ulje od repice za  
 prehranu; ulje za salatu

- (210) Z20240380A (220) 05.04.2024.  
 (442) 24.05.2024.  
 (731) Animus grupa d.o.o  
 Slavonska avenija 7, 10000 Zagreb, HR  
 (740) FORINPRO d.o.o., Zagreb, HR  
 (540)



- (591) bijela, crna, smeđa, plava  
 (531) 04.05.02; 04.05.03; 08.01.09; 27.05.01; 29.01.12

- (511) 29 meso; riba; perad; divljač; mesni ekstrakti;  
 konzervirano povrće; konzervirano voće; zamrznuto  
 povrće; zamrznuto voće; povrće, sušeno; sušeno voće;  
 kuhano voće; povrće, kuhano; hladetina; želei;  
 džemovi, kompoti, voćni i povrtni namazi; jaja; mlijeko;  
 mliječni proizvodi; jestiva ulja i masti; sušeni orašćici;  
 začini; orašasti plodovi; pripremljeni orašasti plodovi;  
 prerađeni orašasti plodovi  
 30 gotove grickalice na bazi žitarica; grickalice koje se  
 sastoje od proizvoda žitarica; grickalice koje se  
 uglavnom sastoje od zrna žitarica; grickalice koje se  
 uglavnom sastoje od ekstrudiranih žitarica; grickalice  
 na bazi više žitarica; grickalice na bazi žitarica;  
 grickalice od brašna žitarica; grickalice od škroba  
 žitarica; grickalice od žitarica; grickalice proizvedene  
 od žitarica; hrana napravljena od pečenih žitarica;  
 hrana od žitarica; keksi za ljudsku potrošnju  
 pripremljeni od žitarica; kolači od žitarica za ljudsku  
 potrošnju; krekeri od pripremljenih žitarica; pločice na  
 bazi žitarica kao zamjena za obrok; pločice od žitarica;  
 pločice od žitarica i energetske pločice; prehrambene  
 pločice na bazi žitarica; pripravci od žitarica; proizvodi  
 od žitarica u obliku pločica; med; začinski dodaci  
 31 poljoprivredni proizvodi (neobrađeni -); bobičasto voće  
 (neobrađeno -); sirovi i neprerađeni šumarski proizvodi;  
 žive životinje; svježe voće i povrće; slad; lješnjaci;  
 bademi [voće]; orasi; orašasti plodovi; hrana za  
 životinje; sjeme; prirodne biljke i cvijeće  
 35 oglašavanje; komercijalno upravljanje; upravljanje  
 komercijalnom poslovnom djelatnošću; administracija  
 poslovnih djelatnosti; poslovna administracija; usluge  
 uvoza i izvoza

### RAZRED 30

- (210) Z20240391A (220) 09.04.2024.  
 (442) 24.05.2024.  
 (731) UDRUGA ŽENA "PRESLICA" SRAČINEC  
 I.G. Kovačića 35, 42209 Sračinec, HR  
 (540)



- (591) crna  
 (531) 08.01.07; 08.01.15; 08.01.16; 08.01.17; 26.01.04; 26.01.16;  
 26.01.21; 29.01.08  
 (511) 30 kolači  
 35 oglašavanje  
 41 obuka za područje pravljenja kolača; prikazivanje  
 javnosti umjetničkih i likovnih djela u kulturne i odgojne  
 svrhe; stručno osposobljavanje; razonoda

- (210) Z20240418A (220) 18.04.2024.  
 (442) 24.05.2024.  
 (731) KULTURNO UMJETNIČKO DRUŠTVO "LEPOGLAVSKI  
 PUŠLEK" LEPOGLAVA  
 Hrvatskih Pavlina 7, 42250 Lepoglava, HR  
 (540)





(591) crna  
 (531) 05.09.21; 08.01.15; 08.01.16; 08.07.05; 25.01.05; 27.05.01  
 (511) **30** kolači  
**35** oglašavanje  
**41** obuka za područje pravljenja kolača; prikazivanje javnosti umjetničkih i literarnih djela u kulturne i odgojne svrhe; stručno osposobljavanje; razonoda

(210) Z20240436A (220) 26.04.2024.  
 (442) 24.05.2024.

(731) **Marko Crnogorac**  
 Ustrine 4A, Ustrine, 51554 Mali Lošinj, HR

(540)

## ISTRIA COFFEE

(511) **30** kapsule kave, pune; kava; espresso kava; mljevena kava; kava u zmu; kava, čajevi, kakao i njihovi nadomjesci; kava (pržena, u prahu, u granulama ili u pićima); instant kava

(210) Z20240437A (220) 26.04.2024.  
 (442) 24.05.2024.

(731) **Marko Crnogorac**  
 Ustrine 4A, Ustrine, 51554 Mali Lošinj, HR

(540)

## DALMATIA COFFEE

(511) **30** kapsule kave, pune; kava; espresso kava; mljevena kava; kava u zmu; kava, čajevi, kakao i njihovi nadomjesci; kava [pržena, u prahu, u granulama ili u pićima]; instant kava

(210) Z20240438A (220) 26.04.2024.  
 (442) 24.05.2024.

(731) **Marko Crnogorac**  
 Ustrine 4A, Ustrine, 51554 Mali Lošinj, HR

(540)

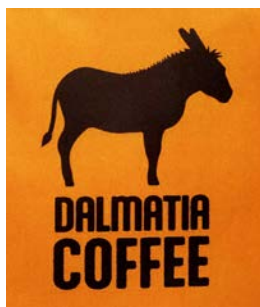

(591) tamno žuta, tamno smeđa  
 (531) 03.03.02; 03.03.24; 25.01.15; 27.05.01; 29.01.02; 29.01.07  
 (511) **30** kapsule kave, pune; kava; espresso kava; mljevena kava; kava u zmu; kava, čajevi, kakao i njihovi nadomjesci; kava [pržena, u prahu, u granulama ili u pićima]; instant kava

(210) Z20240439A (220) 26.04.2024.  
 (442) 24.05.2024.

(731) **Marko Crnogorac**  
 Ustrine 4A, Ustrine, 51554 Mali Lošinj, HR

(540)



(591) crvena, bijela  
 (531) 03.04.11; 03.04.24; 25.01.15; 27.05.01; 29.01.01; 29.01.06  
 (511) **30** kapsule kave, pune; kava; espresso kava; mljevena kava; kava u zmu; kava, čajevi, kakao i njihovi nadomjesci; kava [pržena, u prahu, u granulama ili u pićima]; instant kava

## RAZRED 33

(210) Z20240091A (220) 30.01.2024.  
 (442) 24.05.2024.

(731) **STUDENAC d.o.o.**  
 Četvrt Ribnjak 17, 21310 Omiš, HR

(540)



(591) bijela, tamnozeleno, svijetlozeleno, siva  
 (531) 03.05.03; 03.05.05; 24.01.05; 24.01.15; 24.01.17; 24.01.18; 24.01.19; 24.01.20; 25.01.05; 25.01.15; 27.05.01; 29.01.04; 29.01.06

(511) **33** alkoholna pića, osim piva; alkoholni pripravci za pripremanje napitaka  
**35** oglašavanje

(210) Z20240350A (220) 02.04.2024.  
 (442) 24.05.2024.

(731) **ST. NICOLAUS Group a.s.**  
 Trnavská cesta 100, 821 01 Bratislava, SK  
 Danija Budimir, Zagreb, HR

(740)

(540)



(591) ljubičasta, svijetlo bež, zlatna, bijela  
 (531) 25.01.15; 25.01.01; 27.05.01; 27.05.02; 05.07.14; 14.07.02; 06.01.02; 06.01.04

(511) **33** žestoka pića

(210) Z20240422A (220) 23.04.2024.  
 (442) 24.05.2024.

(731) **OPG Brajković, nositelj Josip Brajković**  
 Stanka Vraza 121, 35000 Slavonski Brod, HR

(540)

## BEKRIJA

(591) crna  
 (531) 27.05.01; 27.05.04; 27.05.05; 29.01.08  
 (511) **33** alkoholna gorka pića; alkoholna pića koja sadrže voće; alkoholna pića (osim piva); alkoholna pića (unaprijed pomiješana alkoholna pića, osim onih na bazi piva); alkoholni ekstrakti voća; alkoholni napici osim piva; alkoholni napitci od voća; biljni liker; brandy [rakija]; brendi za kuhanje; destilirana pića; digestivi [likeri i žestoka pića]; džin [vrsta rakije]; liker; liker na bazi kave; medovina; žestoka pića (napitci)

## RAZRED 34

(210)	Z20240395A	(220)	12.04.2024.
(731)	<b>AIFOS UNICA D.O.O.</b>	(442)	24.05.2024.
(540)	Tržna ulica 6/1, 10000 Zagreb, HR		



**CRYSTAL**

(531)	01.15.11; 25.01.01; 26.01.04; 26.01.16; 26.01.20; 27.05.01; 29.01.08
(511)	<b>34</b> elektroničke cigare; elektronske cigarete; elektronički uređaji za inhalaciju nikotina koji sadrže aerosol; elektronički uređaji za inhalaciju nikotina

## RAZRED 35

(210)	Z20230935A	(220)	09.02.2024.
(731)	<b>KOMPARE ONLINE d.o.o.</b>	(442)	24.05.2024.
(540)	Petra Jurčića 4b, 51000 Rijeka, HR		

**kompare.hr**

(591)	ljubičasta
(531)	27.05.01; 27.05.05; 27.05.08; 27.05.10; 27.05.12; 27.05.14; 27.05.15; 27.05.24; 29.01.06; 29.01.08

(511)	<b>35</b> administracija programa vjernosti kupaca; administrativna pomoć pri odgovaranju na pozive za podnošenje ponuda; administrativne usluge u vezi s upućivanjem na liječenje; analiza proizvodne cijene; ažuriranje i održavanje informacija u registrima; ažuriranje i održavanje podataka u računalnim bazama podataka; cijene (usporedba cijena); ciljani marketing; fakturiranje; gospodarska predviđanja [prognoze]; indeksiranje internetskih stranica za komercijalne ili promidžbene potrebe; informatički podaci (pretraživanje podataka u informatičkoj kartoteci za treće); istraživanje javnog mišljenja; istraživanje tržišta; iznajmljivanje uredske opreme u zajedničkim radnim prostorima; iznajmljivanje uredskih strojeva i aparata; pružanje poslovnih informacija; pružanje poslovnih informacija putem web-stranice; pružanje usluga tržišnih informacija; vođenje informatičkih kartoteka; vođenje knjiga; vođenje poslova (usluge savjetovanja u svezi vođenja poslova); istraživanje javnog mišljenja; iznajmljivanje vremena za reklamiranje na svim komunikacijskim sredstvima; izradivanje profila potrošača za komercijalne ili marketinške potrebe; izvaci iz računa (izrada izvadaka iz računa); konzultantske usluge za komunikacijske strategije za oglašavanje; odnosi s javnošću [propaganda]; kartoteka (prikupljanje podataka u središnju kartoteku); konzultacije u svezi vođenja poslova; korporativne komunikacijske usluge marketing; marketing u okviru izdavanja softvera; sistematiziranje podataka za središnju kartoteku; računovodstveni poslovi; rad na telefonskoj centrali za druge; narudžbe (administrativna obrada narudžbi za kupnju); usluge agencija za komercijalne obavijesti; objavljivanje reklamnih tekstova; oglašavanje [reklamiranje]; oglašavanje plaćanjem po kliku; odnosi s javnošću [propaganda]; optimizacija pretraživača za promidžbu prodaje; optimizacija prometa na web-stranici; organiziranje poslova (savjetovanje o organiziranju poslova); osoblje (savjetovanje o osoblju); osoblje (zapošljavanje osoblja); plakatiran je [oglašavanje];
-------	---------------------------------------------------------------------------------------------------------------------------------------------------------------------------------------------------------------------------------------------------------------------------------------------------------------------------------------------------------------------------------------------------------------------------------------------------------------------------------------------------------------------------------------------------------------------------------------------------------------------------------------------------------------------------------------------------------------------------------------------------------------------------------------------------------------------------------------------------------------------------------------------------------------------------------------------------------------------------------------------------------------------------------------------------------------------------------------------------------------------------------------------------------------------------------------------------------------------------------------------------------------------------------------------------------------------------------------------------------------------------------------------------------------------------------------------------------------------------------------------------------------------------------------------------------------------------------------------------------------------------------------------------------------------------------------------------------------------------------------------------------------------------------------------------------------------------------------------------------------------------------------------------------------------------------------------------------------------------------------------------------------------------------------------------------------------------------------------------------------------------------

platni listovi (izrada platnih listova); podugovaranje (usluge podugovaranja) [komercijalna pomoć]; pomoć u upravljanju industrijskim ili trgovačkim poduzećima; istraživanja za poslove; istraživanje za poslove; konzultacije u svezi vođenja poslova; poslovi (obavještenja o poslovima); pomoć u vođenju poslova; savjeti o organizaciji i vođenju poslova; pružanje poslovnih informacija; pružanje komercijalnih i poslovnih kontaktnih podataka; pružanje komercijalnih savjeta i informacija potrošačima o izboru proizvoda i usluga; pružanje korisničkih ocjena u komercijalne ili oglašivačke svrhe; pružanje korisničkih recenzija u komercijalne ili oglašivačke svrhe; pregovaranje i zaključenje komercijalnih transakcija za treće osobe; pregovaranje poslovnih ugovora za druge osobe; prelamanje stranica u reklamne svrhe [stavljanje u tisak u reklamne svrhe]; pretplata na telekomunikacijske usluge za treće; prezentacija proizvoda na svim komunikacijskim sredstvima u svrhu prodaje na malo; procjene komercijalnih poslova; promicanje prodaje za treće osobe; promidžba proizvoda i usluga sponzoriranjem sportskih manifestacija; istraživanje tržišta provjera poslovanja; pružanje internetskog tržišnog prostora za kupce i prodavatelje proizvoda i usluga; računovodstveni poslovi; radio (reklamiranje putem radija); raspačavanje reklamnog materijala [traktata, prospekata, tiskanica, uzoraka]; razdioba (raspačavanje) reklamnih materijala [letaka, prospekata, tiskanica, uzoraka]; razdioba [distribuiranje] uzoraka; razdioba reklamnih oglasa; iznajmljivanje reklamnih prostora; reklamiranje on-line na informatičkoj mreži; reklamiranje putem radija; reklamiranje putem televizije; reklamna dokumentacija (uređenje reklamne dokumentacije); reklamni filmovi (proizvodnja reklamnih filmova); reklamna pošta; reklamni filmovi (proizvodnja reklamnih filmova); iznajmljivanje reklamnog materijala; reklamni tekstovi (objavljivanje reklamnih tekstova); reklamni tekstovi (uređenje reklamnih tekstova); reklamiranje dopisnim putem; savjeti o organizaciji i vođenju poslova; stručne poslovne konzultacije; savjetovanje o osoblju; sistematiziranje podataka za središnju kartoteku; statistički podaci (izrada statističkih podataka); istraživanje tržišta; tržište (traženje tržišta); upis pisanih komunikacija i podataka

- 36** posredovanje u osiguranju; prijenos elektroničkim putem novčanih sredstava; pružanje financijskih informacija; pružanje informacija o financijama putem web-stranice; pružanje informacija o osiguranju; savjetovanje o financijskim pitanjima; savjetovanje o osiguranju; usluge istraživanja u svezi s financijama; bolesničko osiguranje; financijska analiza; financijske procjene [osiguranje, banke, nekretnine]; financijske procjene pri odgovaranju na pozive za podnošenje ponuda; iznajmljivanje nekretnina; najam ureda za dijeljeni radni prostor; osiguranje; financijske procjene [osiguranje, banke, nekretnine]
- 38** baze podataka (omogućavanje pristupa bazama podataka); bežična radiodifuzija; glasovna pošta (omogućavanje glasovne pošte); iznajmljivanje modema; iznajmljivanje telefaks-uređaja; iznajmljivanje telefona; iznajmljivanje telekomunikacijskih uređaja; iznajmljivanje uređaja za prijenos poruka; iznajmljivanje vremena pristupa svjetskim informatičkim mrežama; komuniciranje posredstvom mreža optičkih kabela; komunikacije pomoću računalnih terminala; konferencije na daljinu (omogućavanje vođenja konferencija na daljinu); kupnja putem telefona (pribavljanje komunikacijskih kanala za kupnju putem telefona); najam pametnih telefona; plakatiranje (usluge elektroničkog plakatiranja) [telekomunikacije]; prijenos digitalnih datoteka; prijenos elektroničke pošte; prijenos poruka; prijenos poruka i slika računalom; pristup svjetskim informatičkim mrežama (omogućavanje pristupa svjetskim informatičkim mrežama); pružanje informacija u području telekomunikacija; pružanje internetskih foruma; telefonske komunikacije; telefonske usluge; telekomunikacijsko priključenje na svjetsku informatičku mrežu
- 42** analiza računalnih sustava; cloud računarstvo; daljinski nadzor računalnih sustava; digitalizacija dokumenata [skeniranje]; dupliciranje informatičkih programa; grafički dizajn promotivnih materijala; informatičke stranice (ugošćivanje informatičkih stranica); informatički sustavi (osmišljavanje informatičkih sustava); instaliranje računalnih programa; internet (pružanje alata za pretraživanje na internetu); istraživanje i razvoj novih proizvoda [za treće osobe];

istraživanje u svezi s telekomunikacijskim tehnikama; iznajmljivanje informatičkih programa; iznajmljivanje web servera; izrada [koncipiranje] računalnih programa; izrada i dizajn internetskih indeksa informacija za druge osobe [usluge informacijskih tehnologija]; konverzija informatičkih programa i podataka [nije fizička konverzija]; konverzija podataka ili dokumenata s jednog fizičkog na elektronički nosač; konzultacije u svezi računalnih programa [softvera]; konzultantske usluge za internetsku sigurnost; kreiranje i održavanje WEB stranica za druge; pisanje tehničkih tekstova; platforma kao usluga (PaaS); pohrana elektroničkih podataka; praćenje računalnih sustava radi otkrivanja pada sustava; praćenje računalnih sustava za otkrivanje nedozvoljenog pristupa ili povrede podataka; priprema sigurnosnih kopija podataka off-site; programiranje za računala; pružanje informacija o računalnoj tehnologiji i programiranju putem web-stranice; računalni hardver (savjetovanje u svezi dizajna i razvoja računalnog hardvera); računalni programi (održavanje računalnih programa); računalni programi [softveri] (osuvremenjivanje računalnih programa); razvijanje računalnih platformi; razvoj softvera u okviru izdavanja softvera; savjeti u svezi štednje energije; savjetodavne usluge u vezi s računalnom tehnologijom; savjetodavne usluge u vezi s telekomunikacijskom tehnologijom; savjetovanje na području informacijske tehnologije (IT); savjetovanje na području web dizajna; savjetovanje u svezi s računalnom sigurnosti; softver kao usluga u oblaku (SaaS); spašavanje računalnih podataka; usluge informacijske tehnologije koje pružaju vanjski pružatelji usluga; usluge savjetovanja u području sigurnosti podataka zaštita od informatičkih virusa

44 savjeti u vezi zdravlja

45 savjeti u svezi intelektualnog vlasništva; pravna istraživanja; registriranje imena domene [pravne usluge]; zakup naziva internetskih domena

(210) Z20240102A (220) 06.02.2024.  
(442) 24.05.2024.

(731) **Huber & Elmwood invest d.o.o.**  
Ulica Bartula Kašića 7, 31000 Osijek, HR  
(740) Ante Glamuzina, Zagreb, HR  
(540)



(591) crvena, bijela  
(531) 22.03.01; 22.03.08; 26.01.01; 26.01.16; 26.01.21; 27.01.01;  
27.01.06; 29.01.01; 29.01.06

(511) 35 oglašavanje i reklamiranje; vođenje komercijalnih poslova; komercijalna administracija; uredski poslovi; odnosi s javnošću; promidžba - oglašavanje i reklamiranje; objavljivanje reklamnih tekstova; organizacija modnih revija, skupova i izložbi za promotivne, komercijalne ili reklamne svrhe; manekeni (usluge manekena) za reklamiranje ili promicanje prodaje; administrativno-tehnička obrada narudžbi trećih osoba za kupnju; uredi za komercijalne obavijesti; predstavljanje (demonstracija) proizvoda; iznajmljivanje prostora za potrebe reklamiranja; plakatiranje; promidžba putem elektroničkih medija (internet, televizija, radio); promidžba putem tiskanih medija; uređivanje reklamne dokumentacije; razdioba i raznošenje reklamnog materijala; iznajmljivanje reklamnog materijala; objavljivanje oglasa i reklamnih tekstova; uređivanje oglasa i reklamnih tekstova; proučavanje i istraživanje tržišta; izvoz-uvoz; komercijalna administracija u svezi licenci proizvoda i usluga trećih osoba; pomoć u vođenju komercijalnih ili industrijskih poduzeća; pomoć u upravljanju industrijskim ili trgovačkim poduzećima; konzultacije u svezi vođenja poslova;

42 znanstvene i tehnološke usluge kao i pripadajuće usluge istraživanja i koncepcije; usluge industrijskih analiza i istraživanja; koncepcija i razvoj računala i računalnih programa (softvera); usluge crtača ambalaže; usluge crtača grafičke umjetnosti; usluge modnih dizajnera; industrijsko oblikovanje; industrijski dizajn; istraživanje i razvoj novih proizvoda za treće osobe; kontrola kvalitete; istraživanje materijala; istraživanja u mehanici; reguliranje autorskih prava; razrada tehničkih projekata; savjeti o gradnji; savjeti o štednji energije; iznajmljivanje računala; programiranje, izrada i osuvremenjivanje računalnih programa/aplikacija; računalni hardver (savjetovanje u svezi dizajna i razvoja računalnog hardvera); instaliranje računalnih programa/aplikacija; održavanje računalnih programa/aplikacija

43 usluge okrepe (hranjenje); privremeno primanje na stan; restorani; restorani sa samoposluživanjem; restorani za brzo i stalno posluživanje [snek-barovi]; usluge barova; kavane; gostione; kantine; usluge motela; usluge hotela; ljetovališta; ustanove za smještaj starijih osoba; jaslice/dječje ustanove; pansioni za životinje; agencije za smještaj; iznajmljivanje privremenih smještaja; kampovi (iskorištavanje terena za kampiranje); usluge kampova za smještaj; iznajmljivanje šatora; iznajmljivanje uređaja za pitku vodu; iznajmljivanje aparata za kuhanje; iznajmljivanje stolaca, stolova, stolnog rublja i staklenog posuđa; iznajmljivanje dvorana za sastanke; iznajmljivanje šatora; rezerviranje privremenog smještaja

(210) Z20240103A (220) 06.02.2024.  
(442) 24.05.2024.

(731) **Huber & Elmwood invest d.o.o.**  
Ulica Bartula Kašića 7, 31000 Osijek, HR  
(740) Ante Glamuzina, Zagreb, HR  
(540)

## ČINGI LINGI ČARDA

(511) 35 oglašavanje i reklamiranje; vođenje komercijalnih poslova; komercijalna administracija; uredski poslovi; odnosi s javnošću; promidžba - oglašavanje i reklamiranje; objavljivanje reklamnih tekstova; organizacija modnih revija, skupova i izložbi za promotivne, komercijalne ili reklamne svrhe; manekeni (usluge manekena) za reklamiranje ili promicanje prodaje; administrativno-tehnička obrada narudžbi trećih osoba za kupnju; uredi za komercijalne obavijesti; predstavljanje (demonstracija) proizvoda; iznajmljivanje prostora za potrebe reklamiranja; plakatiranje; promidžba putem elektroničkih medija (internet, televizija, radio); promidžba putem tiskanih medija; uređivanje reklamne dokumentacije; razdioba i raznošenje reklamnog materijala; iznajmljivanje reklamnog materijala; objavljivanje oglasa i reklamnih tekstova; uređivanje oglasa i reklamnih tekstova; proučavanje i istraživanje tržišta; izvoz-uvoz; komercijalna administracija u svezi licenci proizvoda i usluga trećih osoba; pomoć u vođenju komercijalnih ili industrijskih poduzeća; pomoć u upravljanju industrijskim ili trgovačkim poduzećima; konzultacije u svezi vođenja poslova;

42 znanstvene i tehnološke usluge kao i pripadajuće usluge istraživanja i koncepcije; usluge industrijskih analiza i istraživanja; koncepcija i razvoj računala i računalnih programa (softvera); usluge crtača ambalaže; usluge crtača grafičke umjetnosti; usluge modnih dizajnera; industrijsko oblikovanje; industrijski dizajn; istraživanje i razvoj novih proizvoda za treće osobe; kontrola kvalitete; istraživanje materijala; istraživanja u mehanici; reguliranje autorskih prava; razrada tehničkih projekata; savjeti o gradnji; savjeti o štednji energije; iznajmljivanje računala; programiranje, izrada i osuvremenjivanje računalnih programa/aplikacija; računalni hardver (savjetovanje u svezi dizajna i razvoja računalnog hardvera); instaliranje računalnih programa/aplikacija; održavanje računalnih programa/aplikacija

43 usluge okrepe (hranjenje); privremeno primanje na stan; restorani; restorani sa samoposluživanjem; restorani za brzo i stalno posluživanje [snek-barovi]; usluge barova; kavane; gostione; kantine; usluge motela; usluge hotela; ljetovališta; ustanove za smještaj starijih osoba; jaslice/dječje ustanove;

pansioni za životinje; agencije za smještaj; iznajmljivanje privremenih smještaja; kampovi (iskorištavanje terena za kampiranje); usluge kampova za smještaj; iznajmljivanje šatora; iznajmljivanje uređaja za pitku vodu; iznajmljivanje aparata za kuhanje; iznajmljivanje stolaca, stolova, stolnog rublja i staklenog posuđa; iznajmljivanje dvorana za sastanke; iznajmljivanje šatora; rezerviranje privremenog smještaja

(210) Z20240166A (220) 21.02.2024.  
(442) 24.05.2024.  
(731) **TULIP STUDIO.CO obrt za trgovinu, cvijeće i ostale usluge, vl. Lana Bašić**  
Ante Mike Tripala 4, 10090 Zagreb, HR  
(740) Barbara Banely, Zagreb, HR  
(540)

## TULIP STUDIO.

(531) 27.05.01  
(511) **35** maloprodajne usluge u vezi s cvijećem; veleprodajne usluge povezane s cvijećem; organizacija izložbi i događaja u komercijalne i reklamne svrhe  
**41** podučavanje u svezi sa aranžiranjem cvijeća  
**42** usluge dizajna interijera i eksterijera  
**44** aranžiranje cvijeća; projektiranje [dizajn] vrtova; savjetodavne usluge u svezi s dizajnom vrtova; krajobrazni dizajn za druge

(210) Z20240246A (220) 06.03.2024.  
(442) 24.05.2024.  
(731) **Promosapiens d.o.o.**  
Sesvetska 1, Planina Gornja, 10362 Kašina, HR  
(540)

**PROMOSAPIENS**  
evolucija marketinga

(591) crvena, crna  
(531) 27.05.01; 27.05.04; 27.05.09; 27.05.10; 29.01.01; 29.01.08; 02.09.26; 27.03.01; 27.03.02  
(511) **35** ciljani marketing; izrađivanje profila potrošača za komercijalne ili marketinške potrebe; marketing; istraživanje javnog mišljenja; istraživanje tržišta; izrađivanje profila potrošača za komercijalne ili marketinške potrebe; konzultantske usluge za komunikacijske strategije za oglašavanje; nabava za treće osobe (usluge kupnje proizvoda i usluga zadruga poduzeća); oglašavanje [reklamiranje]; oglašavanje plaćanjem po kliku; optimizacija pretraživača za promidžbu prodaje; optimizacija prometa na web-stranici

(210) Z20240251A (220) 08.03.2024.  
(442) 24.05.2024.  
(731) **EKO PRIJEVOZ d.o.o.**  
Vodovodna 20a, 10000 Zagreb, HR  
(540)



**EKO TAXI**

(591) plava, zelena, crna  
(531) 05.03.11; 05.03.13; 26.04.04; 26.04.15; 27.03.01; 27.03.11; 27.05.01; 27.05.21; 29.01.03; 29.01.04; 29.01.08  
(511) **35** usluge oglašavanja, marketinga i promidžbe; distribucija oglasnog, marketinškog i promotivnog materijala; dizajn promidžbenih letaka; dizajn

promidžbenih brošura; dizajn promidžbenih logotipa; dizajn reklamnog materijala; elektroničko objavljivanje tiskanih materijala za promidžbene potrebe; generiranje potencijalnih klijenata (leadova); indeksiranje internetskih stranica za komercijalne ili promidžbene potrebe; event marketing; digitalni marketing; ciljani marketing; ažuriranje reklamnih informacija u računalnoj bazi podataka; ažuriranje reklamnog materijala; internetski marketing; izrada marketinškog plana; izravni marketing; marketing; marketing baza podataka; marketing proizvoda i usluga za druge; marketinški podaci; objavljivanje promidžbenih materijala; objavljivanje promidžbenih tekstova; objavljivanje promidžbenog materijala; objavljivanje reklamne literature; objavljivanje reklamnog materijala; objavljivanje reklamnog materijala na mreži; objavljivanje tiskanih materijala u promidžbene svrhe u elektroničkom obliku; odnosi s javnošću; oblikovanje marketinških anketa; oglašavanje; oglašavanje i marketing; oglašavanje i marketing putem blogova; oglašavanje i promidžba; oglašavanje i promotivne usluge; oglašavanje i usluge oglašavanja; oglašavanje na krovovima taksi-vozila; oglašavanje na poslovnim web stranicama; oglašavanje plaćanjem po kliku; oglašavanje prema kategorijama; oglašavanje prenošenjem internetskih promidžbenih materijala za treće strane, putem elektroničkih komunikacijskih mreža; oglašavanje putem banera; oglašavanje putem elektroničkih medija, posebno internetom; oglašavanje putem mreža mobilne telefonije; oglašavanje putem svih komunikacijskih sredstava; oglašavanje u časopisima; oglašavanje u periodičkim publikacijama, brošurama i novinama; oglašavanje u području turizma i putovanja; oglašavanje u popularnom i profesionalnom tisku; oglašavanje, uključujući online oglašavanje na računalnoj mreži; oglašavanje, uključujući reklamu proizvoda i usluga trećih strana kroz programe sponzoriranja i ugovore o licenci koji se odnose na međunarodne sportske događaje; oglašavanje vezano uz transport i dostavu; online oglašavanje na računalnim mrežama; online oglašavanje na računalnim komunikacijskim mrežama; online oglašavanje pomoću računalnih komunikacijskih mreža; online promocija računalnih mreža i web stranica; online reklame; optimizacija pretraživača za promidžbu prodaje; optimizacija prometa na web-stranici; organizacija i provedba marketinških događanja; organizacija i provedba promotivnih događanja; organiziranje i postavljanje reklama; organiziranje i provođenje promidžbenih događaja; organiziranje oglašavanja; organiziranje prezentacija u reklamne svrhe; partnerski marketing; pisanje promidžbenih tekstova za potrebe oglašavanja i promidžbe; pisanje promidžbenih tekstova; pisanje marketinških tekstova; pisanje reklamnih tekstova; pisanje scenarija za potrebe oglašavanja; planiranje marketinških strategija; podrška za komercijalizaciju proizvoda unutar okvira ugovora o franšizingu; pomoć pri upravljanju za promicanje poduzeća; pomoć u upravljanju komercijalnim poduzećima vezano uz oglašavanje; ponuda modela u promotivne svrhe; promidžba proizvoda i usluga drugih kroz dogovore sa sponzorima da svoje proizvode i usluge povežu sa sportskim natjecanjima; poslovna pomoć u svezi prepoznatljivosti poduzeća; posredovanje u oglašavanju; postavljanje reklama za druge; predstavljanje tvrtki na internetu i drugim medijima; pregovaranje u području ugovora o oglašavanju; prezentacija poduzeća i njihovih proizvoda i usluga na internetu; prikazivanje oglasa za treće; prikupljanje informacija u svezi oglašavanja; prikupljanje oglasa koji će se koristiti kao web stranice; prikupljanje oglasa za upotrebu na internetskim stranicama; pribavljanje modela za oglašavanje; priprema audio vizualnih prezentacija za upotrebu u oglašavanju; priprema i izvedba medijskih i reklamnih planova i koncepata; priprema i postavljanje oglasa na otvorenom za druge; priprema oglasa; priprema oglasa po narudžbi za druge; priprema promidžbenih i prodajnih materijala za druge; priprema promidžbenog materijala; priprema reklamnih kampanji; priprema reklamnog materijala; pripremanje i postavljanje reklama; pripremanje i postavljanje reklama za druge; pripremanje promidžbenih publikacija; pripremanje promidžbenih dokumenata; pripremanje promidžbenih letaka; pripremanje tekstova za promidžbu trgovine; procjena učinka oglašavanja na publiku; procjene za marketinške svrhe; produkcija i distribucija radijskih i

televizijskih reklama; proizvodnja video zapisa u marketinške svrhe; proizvodnja video zapisa u reklamne svrhe; proizvodnja video zapisa u promidžbene svrhe; proizvodnja vizualnog reklamnog materijala; proizvodnja zvučnih zapisa u promidžbene svrhe; proizvodnja zvučnih zapisa u marketinške svrhe; proizvodnja zvučnih zapisa u reklamne svrhe; promidžba proizvoda i usluga drugih putem kartica za nagradivanje vjernosti kupaca; promidžba proizvoda i usluga drugih kroz dogovore sa sponzorima da svoje proizvode i usluge povežu sa sponzorima da svoje proizvode i usluge povežu sa sportskim aktivnostima; promidžba proizvoda putem influencera; promidžba roba i usluga za druge pomoću informativnih reklama; promidžba robe i usluga za druge; promidžba sportskih događanja i natjecanja; promidžba umjetničkih djela drugih pružanjem online portfelja putem internetskih stranica; promidžbene marketinške usluge uz upotrebu audio-vizualnih medija; promidžbene usluge radi podizanja javne svijesti o prednostima lokalnog kupovanja; promidžbene usluge za kreiranje korporativnog identiteta i identiteta brenda; promidžbene usluge za poduzeća putem audio-vizualnih sredstava; promidžbene usluge za poduzeća; promidžbeni materijal (priprema -); promocija, oglašavanje i marketing internetskih stranica; promocija poslovnih djelatnosti; promocija proizvoda i usluga trećih osoba putem informacijskih i komunikacijskih mreža; promocija robe i usluga drugih putem interneta; promocija robe i usluga drugih putem globalne računalne mreže; pružanje marketinških informacija putem internetskih stranica; pružanje oglasnog prostora, vremena i usluge oglasnih medija; pružanje reklamnih informacija; pružanje usluga oglašavanja; razvijanje promotivnih kampanja za poslovnu djelatnost; reklame (priprema -); reklamne i promotivne usluge; reklamne usluge; reprodukcija reklamnog materijala; sastavljanje reklamnih oglasa za upotrebu na internetu; širenje podataka u svezi oglašavanja; stvaranje reklamnog materijala; tekstovi (objavljivanje promidžbenih -); traženje sponzorstva; tržišne kampanje; usluge direktnog marketinga; usluge digitalne promidžbe; usluge marketinga; usluge mrežnog oglašavanja i marketinga; usluge oglašavanja i marketinga koje se pružaju putem društvenih mreža; usluge oglašavanja i marketinga koje se pružaju komunikacijskim kanalima; usluge oglašavanja i promidžbe; usluge oglašavanja i promocije i s njima povezane savjetodavne usluge; usluge oglašavanja povezane s prodajom proizvoda; usluge oglašavanja, promicanja i marketinga; usluge oglašavanja, promidžbe i odnosa s javnošću; usluge oglašavanja pružene putem interneta; usluge oglašavanja u svezi s turističkim industrijama; usluge oglašavanja u svezi s novinama; usluge oglašavanja u svezi s hotelima; usluge oglašavanja za promicanje svijesti javnosti o pitanjima i inicijativama u području zaštite okoliša; usluge oglašavanja za promicanje svijesti javnosti o bolestima; usluge oglašavanja za promicanje javne svijesti o medicinskim pitanjima; usluge planiranja za oglašavanje; usluge poslovnog marketinga; usluge poslovnog oglašavanja u svezi franšize; usluge oglašavanja za promicanje javne svijesti u području socijalne skrbi; usluge programa vjernosti, motivacije i bonusa; usluge promidžbe; usluge promidžbe i reklamiranja; usluge promidžbe na otvorenom; usluge promotivnog oglašavanja; usluge reklamiranja i oglašavanja; usluge reklamiranja i promidžbe prodaja; usluge unapređenja prodaje; usluge unapređenja prodaje za treće osobe; vanjsko oglašavanje

39 taksu-usluge; taksu prijevoz; organiziranje taksu prijevoza; prijevoz putnika taksijem; taksu prijevoz za osobe u invalidskim kolicima; pružanje usluga rezervacije taksija putem mobilnih aplikacija; najam vozila; prijevoz prtljage; prijevozne usluge; prijevoz prtljage putnika; prijevoz cvijeća; prijevoz hrane; prijevoz voća; prijevoznika (usluge); prijevoz kućanskih predmeta; usluge prijevoza hrane; prijevoz putnika automobilom; prijevoz putnika minibusom; prijevoz putnika cestom; cestovni prijevoz putnika; iznajmljivanje prijevoznih sredstava; prijevoz (rezervacije za prijevoz); rezervacije prijevoza; podaci o prijevozu; posredovanje u prijevozu; informacije o prijevozu; upute [obavijesti] o prijevozu; usluge pružanja obavijesti o prijevozu; pružanje informacija o cijenama prijevoza; usluge rezervacije i bookiranja za prijevoz; savjetodavne usluge u svezi s prijevozom;

usluge posredovanja u svezi s prijevozom; informativne usluge u svezi s prijevozom; pružanje obavijesti u svezi s prijevozom; informativne usluge u svezi s načinima prijevoza; cijenama prijevoza (pružanje informacija u svezi s -); pružanje obavijesti u svezi s prijevozom putnika; savjetodavne usluge u svezi s cestovnim prijevozom; pružanje podataka u svezi s prijevozom putnika; pružanje obavijesti u svezi s cestovnim prijevozom; računalne informativne usluge u svezi s prijevozom; informacije u svezi s prijevozom (usluge pružanja -); računalno planiranje distribucije u svezi s prijevozom; planiranje i rezervacija putovanja i prijevoza elektronskim putem; usluge informiranja, savjetovanja i rezervacija u vezi s prijevozom; računalne informativne usluge u svezi s prijevozom putnika; usluge pružanja informacija u svezi s motornim prijevozom; računalne usluge rezervacije u svezi s prijevozom putnika; računalne distribucijske savjetodavne usluge u svezi s prijevozom; pružanje informacija elektronskim putem u vezi s putovanjem i prijevozom; pružanje informacija elektronskim putem u vezi s planiranjem i rezervacijom putovanja i prijevoza; konzultantske usluge u području prijevoznih usluga koje se pružaju putem telefonskih pozivnih centara i linija za pomoć; prijevoz pošiljaka; organiziranje prijevoza pošiljaka; dostavilačke usluge [prijevoz pošte ili robe]; preuzimanje, prijevoz i isporuka robe, dokumenata, paketa i pisama; organiziranje prijevoza robe; usluge prijevoza prtljage; organiziranje prijevoza prtljage; usluge prijevoza (cestovni -); distribucija [prijevoz] maloprodajne robe; prijevoz putnika i njihove prtljage; distribucija [prijevoz] robe cestovnim putem; preuzimanje, prijevoz i dostava robe; usluge prijevoza robe na kratkim relacijama; organiziranje prijevoza putnika; organiziranje turističkog prijevoza; usluge prijevoza minibusom; usluge zajedničkog prijevoza; prijevoz putnika kopnenim putem; prijevoz osoba kopnenim putem; prijevoz ljudi kopnenim putem; usluge prijevoza putnika cestom; usluge organiziranja prijevoza putnika; usluge prijevoza putnika kopnom; organiziranje prijevoza putnika automobilima; cestovne usluge prijevoza za turiste; pružanje usluga prijevoza putnika kopnom; organiziranje prijevoza za poslovne korisnike; usluge rezerviranja putovanja i prijevoza; usluge prijevoza osoba s invaliditetom; prijevoz putnika u vozilima s vozačem; organiziranje prijevoza do i od hotela; pružanje usluga cestovnog prijevoza za starije osobe; usluge prijevoza i putovanja za osobe s invaliditetom; prijevoz ljudi i robe kopnom, zrakom i plovnim putovima; ugovaranje usluga putničkog prijevoza za druge korištenjem mrežne aplikacije; ugovaranje usluga putničkog prijevoza za druge putem mrežne aplikacije

(210)	Z20240262A	(220)	13.03.2024.
		(442)	24.05.2024.
(731)	<b>Ljubomir Poštenjak</b>		
(540)	Spinutska 2, 21000 Split, HR		

## Reservicon

(511)	<b>35</b> marketing; ciljani marketing; digitalni marketing; internetski marketing		
-------	------------------------------------------------------------------------------------	--	--

(210)	Z20240341A	(220)	02.05.2024.
		(442)	24.05.2024.
(731)	<b>VILLAS FOR RENT d.o.o.</b>		
(540)	Siparska ulica 12, 52475 Zambrotija, HR		

## LENTE VILLAS SELECTION

(511)	<b>35</b> oglašavanje; poslovno upravljanje		
	<b>36</b> upravljanje nekretninama		
	<b>39</b> prijevoz; organiziranje putovanja		
	<b>43</b> usluge privremenog smještaja		

(210)	Z20240344A	(220)	29.03.2024.
(731)	<b>UDEM Adriatic d.o.o.</b>	(442)	24.05.2024.
(740)	Radnička cesta 54/R3, 10000 Zagreb, HR		
(540)	Odvjetničko društvo Jašaragić, Mamut & Stojan društvo s ograničenom odgovornošću, Zagreb, HR		



(591)	crvena, bijela
(531)	03.01.01; 03.01.02; 24.09.05; 24.09.11; 26.04.09; 27.05.01; 27.05.24; 29.01.01

**35** ažuriranje i održavanje podataka u računalnim bazama podataka; dizajn reklamnog materijala; istraživanja za poslove; istraživanje za poslove; iznajmljivanje reklamnog materijala; komercijalna administracija u svezi licenci proizvoda i usluga trećih osoba; konzultacije u svezi vođenje poslova; marketing; nabava za treće osobe (usluge kupnje proizvoda i usluga za druga poduzeća); narudžbe (administrativna obrada narudžbi za kupnju); objavljivanje reklamnih tekstova; odnosi s javnošću [propaganda]; oglašavanje [reklamiranje]; organiziranje poslova (savjetovanje o organiziranju poslova); podugovaranje (usluge podugovaranja) [komercijalna pomoć]; pomoć u upravljanju industrijskim ili trgovačkim poduzećima; pomoć u vođenju poslova; poslovi (pomoć u vođenju poslova); poslovne informacije; poslovne obavijesti; poslovno upravljanje programima naknade troškova za druge; poslovno upravljanje za pružatelje usluga samostalnih djelatnosti; predstavljanje proizvoda [demonstracija]; pregovaranje i zaključenje komercijalnih transakcija za treće osobe; prelamanje stranica u reklamne svrhe [stavljanje u tisak u reklamne svrhe]; prezentacija proizvoda na svim komunikacijskim sredstvima u svrhu prodaje na malo; procjene komercijalnih poslova; promicanje prodaje za treće osobe; proučavanje tržišta [marketing]; provjera poslovanja; pružanje internetskog tržišnog prostora za kupce i prodavatelje proizvoda i usluga; pružanje komercijalnih i poslovnih kontaktnih podataka; pružanje poslovnih informacija putem web-stranice; pružanje poslovnih statističkih podataka koji se odnose na medicinska pitanja, reklamiranje dopisnim putem; reklamiranje on-line na informatičkoj mreži; reklamiranje putem radija; reklamiranje putem televizije; reklamna dokumentacija (uređenje reklamne dokumentacije); statistički podaci (izrada statističkih podataka); stručne poslovne konzultacije; tajništvo (tajničke usluge); tržište (traženje tržišta); usluge poslovnog upravljanja za građevinske projekte; usluge posredovanja u trgovini; vođenje poslova (savjetovanje o vođenju poslova); vođenje poslova (usluge savjetovanja u svezi vođenja poslova)

**41** akademije [obuka]; elektroničke publikacije (iskorištavanje elektroničkih publikacija koje se ne mogu prenositi on line); fotografiranje; izdavanje i distribucija znanstvenih publikacija vezanih za medicinsku tehnologiju; izdavanje knjiga; iznajmljivanje audiouređaja; objavljivanje knjiga i časopisa elektronički on line; objavljivanje tekstova [osim u reklamne svrhe]; objavljivanje znanstvenih dokumenata u svezi s medicinskim tehnologijama; obuka [predavanje]; obuka putem dopisivanja; organiziranje i vođenje konferencija; organiziranje i vođenje kongresa; organiziranje i vođenje radionica za stručno osposobljavanje; organiziranje i vođenje razgovora; organiziranje i vođenje seminara; organiziranje konferencija i simpozija na polju medicinske znanosti; organiziranje natječaja [obrazovanje ili razonoda]; podučavanje; praktična obuka [demonstriranje]; prekvalifikacija (usluge prekvalifikacije); pružanje tečajeva stalnog usavršavanja u području medicine; profesionalna orijentacija [savjeti u svezi odgoja ili osposobljavanja]; pružanje on-line video snimaka, koje nisu za

preuzimanje; simpoziji (organiziranje i vođenje simpozija); škole (usluge škola) [edukacija]; vođenje obrazovnih seminara u svezi s medicinskim pitanjima  
**42** analiza računalnih sustava; baze podataka (obnavljanje baza podataka); baždarenje [mjerenje]; certifikacija (kontrola kvalitete); cloud računarstvo; daljinski nadzor računalnih sustava; digitalizacija dokumenata [skeniranje]; dizajn ambalaže; dupliciranje informatičkih programa; emisija ugljika (pružanje znanstvenih informacija i savjeta u svezi smanjenja emisije ugljika); industrijski dizajn; industrijsko oblikovanje; informatičke stranice (ugošćivanje informatičkih stranica); informatički sustavi (osmišljavanje informatičkih sustava); instaliranje računalnih programa; internet (pružanje alata za pretraživanje na internetu); inženjering; ispitivanje, analiza i procjena proizvoda drugih u svrhu certificiranja; ispitivanje farmaceutskih proizvoda; ispitivanje kvalitete proizvoda; ispitivanje kvalitete proizvoda u svrhu certifikacije; ispitivanje materijala; ispitivanje tehničkih uređaja, aparata, instalacija, sustava upravljanja kvalitetom i tehničkog osoblja; istraživanja u mehanici; istraživanja u tehnici; istraživanje i razvoj novih proizvoda [za treće osobe]; iznajmljivanje informatičkih programa; iznajmljivanje računala; iznajmljivanje web servera; izrada [koncipiranje] računalnih programa; izrada nacrti i testiranje standarda kvalitete, protokola, certifikacijskih kriterija i uputa za vrednovanje; izvršavanje zadataka za provedbu ispitivanja; kontrola kvalitete; kontrola kvalitete proizvoda i usluga; konverzija informatičkih podataka i programa [nije fizička konverzija]; konverzija podataka ili dokumenata s jednog fizičkog na elektronički nosač; konzultacije u svezi računalnih programa [softvera]; konzultacije u svezi s osiguranjem kvalitete; kreiranje i održavanje web stranica za druge; mjerenje zemljišta; obračun energije; optimizacija proizvoda i procesa, planovi (izrada građevinskih planova); pohrana elektroničkih podataka; priprema sigurnosnih kopija podataka off-site; procjena farmaceutskog proizvoda; procjena kvalitete; programiranje za računala; provjera i testiranje kvalitete; pružanje informacija i podataka o medicinskom i veterinarskom istraživanju i razvoju; pružanje informacija o računalnoj tehnologiji i programiranju putem web-stranice; računalni hardver (savjetovanje u svezi dizajna i razvoja računalnog hardvera); računalni programi (održavanje računalnih programa); računalni programi [softveri] (osuvremenjivanje računalnih programa); razrada tehničkih projekata; savjeti o gradnji; savjeti u svezi štednje energije; savjetovanje u svezi s kontrolom kvalitete; usluge ispitivanja za certifikaciju kvalitete ili normi; testiranje funkcionalnosti aparata i instrumenata; usluge tehničkih mjerenja i ispitivanja; vanjski pružatelji usluga u području informacijske tehnologije; vještačenja [inženjerske usluge]; znanstveno istraživanje i razvoj; znanstveno istraživanje na polju farmacije; ispitivanje, analiza i procjena usluga drugih u svrhu certifikacije; inspekcija farmaceutskih proizvoda; konzultacije u svezi s osiguranjem kvalitete

(210)	Z20240417A	(220)	22.04.2024.
(731)	<b>Željko Tuličić</b>	(442)	24.05.2024.
(540)	Sljemenski put 10D, 49244 Stubičke Toplice, HR		



(591)	nijanse plave boje (od svjetlije prema tamnijoj plavoj)
(531)	21.03.21; 26.01.05; 26.11.03; 26.11.12; 26.11.22; 27.05.01; 27.05.10; 29.01.04

(511) **35** usluge prodaje medicinskih proizvoda (uređaja) te pripadajućih krema i gelova; usluge prodaje proizvoda za njegu i uljepšavanje

## RAZRED 36

(210) Z20231135A (220) 22.11.2023.  
(442) 24.05.2024.

(731) **Stipe Plejić**  
Ulica Marka Marulića 7, 21210 Solin, HR  
(740) Ivan Čizmić, Split, HR  
(540)

# THE GLOBE

(511) **36** financijske transakcije primjenom tehnologije lanac blokova

**42** lanac podatkovnih blokova kao usluga [BaaS]

(210) Z20231138A (220) 22.11.2023.  
(442) 24.05.2024.

(731) **Stipe Plejić**  
Ulica Marka Marulića 7, 21210 Solin, HR  
(740) Ivan Čizmić, Split, HR  
(540)



(591) crna, bijela, plava, svijetlo plava  
(531) 26.02.01; 26.02.03; 26.02.07; 27.05.01; 27.05.10; 27.05.24

(511) **36** financijske transakcije primjenom tehnologije lanac blokova

**42** lanac podatkovnih blokova kao usluga [BaaS]

## RAZRED 41

(210) Z20240143A (220) 16.02.2024.  
(442) 24.05.2024.

(731) **Ivan Marčec**  
Nova cesta 17, 10410 Lukavec, HR  
(740) LOVRIĆ & KLOBUČAR, Odvjetničko društvo j.t.d., Zagreb, HR  
(540)

# PARTY EXPRESS

(511) **41** glazbena produkcija; glazbene izvedbe uživo; glazbene priredbe; glazbeni koncerti; glazbeni koncerti putem radija; glazbeni koncerti putem televizije; glazbeni koncerti uživo; glazbeni nastupi u dvoranama za nastupe; nastupi glazbenih sastava uživo; izdavanje glazbe; izvedba glazbe; izvedba glazbenih programa; izvedbe glazbenih skupina uživo; izvedbe glazbenih sastava uživo; izvođenje glazbene zabave od strane vokalnih skupina; izvođenje glazbene zabave od strane instrumentalnih skupina; izvođenje glazbenih koncerata; izvođenje koncerata; komponiranje glazbe; koncertne usluge; objavljivanje glazbenih tekstova; objavljivanje glazbenih radova; održavanje glazbenih priredbi; organizacija glazbenih nastupa uživo; organizacija i vođenje glazbenih koncerata; organiziranje glazbenih izvedbi; organiziranje glazbenih koncerata; organiziranje glazbenih priredbi; organiziranje glazbenih zabava; glazbenih događaja (organiziranje -); organiziranje vizualnih i glazbenih zabava; produkcija glazbe; produkcija glazbenih

snimaka; produkcija glazbenih programa; produkcija glazbenih koncerata; produkcija glazbenih video spotova; produkcija glazbenih uradaka u studiju za snimanje; glazbena produkcija za filmove; produkcija zvučnih i glazbenih snimaka; pružanje digitalne glazbe s interneta; pružanje digitalne glazbe [nije za preuzimanje] za internet; pružanje digitalne glazbe [nije za preuzimanje] sa mp3 internetskih stranica; pružanje digitalne glazbe s mp3 internetskih stranica; pružanje glazbenih izvedbi uživo; pružanje on-line glazbe, koja nije za preuzimanje; pružanje žive glazbe; sklapanje glazbe za druge; snimanje glazbe; svadbene svečanosti (organizacija zabave za -); usluge glazbene produkcije; usluge glazbenih koncerata; usluge komponiranja glazbe; usluge miksiranja glazbe; usluge pjevačkog koncerta; usluge postprodukcijskog uređivanja glazbe, video zapisa i filma; usluge pružanja zabave u obliku glazbenih izvedbi uživo; usluge u svezi s izvedbom glazbenih skupina uživo; usluge vezane uz glazbenu izvedbu; usluge žive glazbe; zabava u obliku glazbenih izvedbi uživo (pružanje usluga -); zabava u obliku koncerata; zabavljačke usluge glazbenika; zabavne usluge glazbenih sastava; zabavne usluge glazbenika; zabavne usluge koje pružaju glazbeni sastavi [bendovi]; zabavne usluge u obliku nastupa glazbenih skupina; zabavne usluge u obliku nastupa glazbenih vokalnih skupina; zabavne usluge vokalnog glazbenog sastava; zabavne usluge u obliku koncertnih izvedbi

(210) Z20240299A (220) 19.03.2024.  
(442) 24.05.2024.

(731) **Krešimir Varga**  
Bana Ivana Karlovića 5, 53000 Gospić, HR  
(540)

# VIS LIKOTE

(511) **41** obuka; stručno osposobljavanje; razonoda; sportske i kulturne djelatnosti

(210) Z20240322A (220) 26.03.2024.  
(442) 24.05.2024.

(731) **POLIKLINIKA LIDERDENT**  
Kaptol 12, 10000 Zagreb, HR  
(540)

# Never hide your smile!

(511) **41** organizacija i vođenje radionica za stručno osposobljavanje, simpozij, obuka i predavanje  
**44** zdravstvene usluge; zubarske usluge; ortodontske usluge

(210) Z20240323A (220) 26.03.2024.  
(442) 24.05.2024.

(731) **POLIKLINIKA LIDERDENT**  
Kaptol 12, 10000 Zagreb, HR  
(540)



**LIDERDENT**  
ORTHODONTICS & ORAL SURGERY

(531) 26.01.01; 26.01.18; 27.05.01; 27.05.10; 27.05.19; 27.05.21; 29.01.08

(511) **41** organizacija i vođenje radionica za stručno osposobljavanje, simpozij, obuka i predavanje  
**44** zdravstvene usluge; zubarske usluge; ortodontske usluge

(210)	Z20240324A	(220)	26.03.2024.
(731)	<b>POLIKLINIKA LIDERDENT</b>	(442)	24.05.2024.
(540)	Kaptol 12, 10000 Zagreb, HR		

## Poliklinika LiderDent

(511)	<b>41</b> organizacija i vođenje radionica za stručno osposobljavanje, simpozij, obuka i predavanje
	<b>44</b> zdravstvene usluge; zubarske usluge; ortodontske usluge

### RAZRED 42

(210)	Z20240095A	(220)	02.02.2024.
(731)	<b>Adriatica Powerlines d.o.o</b>	(442)	24.05.2024.
(540)	Stjepana Radića 31, 35000 Slavonski Brod, HR		



(591)	žuta, plava, crna, bijela
(531)	01.03.02; 07.15.26; 26.04.09; 27.05.01; 29.01.02; 29.01.04; 29.01.08
(511)	<b>42</b> ispitivanje, provjera autentičnosti i kontrola kvalitete; usluge dizajna; usluge informacijske tehnologije; usluge znanosti i tehnologije; računalne usluge; usluge projektiranja; znanstvene i tehnološke usluge

(210)	Z20240403A	(220)	15.04.2024.
(731)	<b>Din Rizvanbegović</b>	(442)	24.05.2024.
(740)	Ilica 11, 10000 Zagreb, HR		
(540)	Martina Arapinac Radičević, Zagreb, HR		

## Poliklinika Qleo

(511)	<b>42</b> dizajn i razvoj uređaja za medicinsku dijagnostiku; usluge laboratorijskog istraživanja u svezi s dermatologijom
	<b>43</b> privremeni smještaj; organiziranje privremenog smještaja; usluge opskrbe hranom i pićem za bolnice
	<b>44</b> pružanje informacija o akupunkturi; zdravstvena skrb u svezi s akupunkturom; usluge akupunkture; zdravstvena skrb u svezi s terapijama za opuštanje; terapija za prestanak pušenja; terapija (fizikalna -); fizikalna terapija; terapija tjelovježbom; pružanje medicinskih savjeta u području dermatologije; pružanje medicinskih informacija u području dermatologije; dermatološke usluge za liječenje problema s kožom; pružanje laserske terapije za liječenje medicinskih stanja; kozmetički laserski tretman kože; usluge laserskog učvršćivanja kože; usluge laserskog pomlađivanja kože; usluge za njegu kože; medicinske usluge za liječenje kože; konzultantske usluge u svezi s njegom kože; iznajmljivanje kreveta posebno izrađenih za medicinsku njegu; ajurvedska terapija; kognitivno-bihevioralna terapija (kbt); kozmetički tretmani; savjetodavne usluge u svezi s kozmetičkim tretmanima; tretmani u sklopu kozmetičke terapije; tretmani mikrodermoabrazije u kozmetičke svrhe; lasersko uklanjanje tetovaža; kozmetički laserski tretman tetovaža; lasersko uklanjanje varikoznih vena; lasersko uklanjanje paučinastih vena; kozmetički laserski tretman neželjenih dlaka; kozmetički laserski tretman varikoznih vena; usluge medicinskog savjetovanja kod odabira odgovarajućih invalidskih

kolica, wc stolica, uređaja za dizanje osoba s invaliditetom, invalidskih hodolica i kreveta; psihoterapija; stomatologija; kozmetička stomatologija; estetska kirurgija; kirurgija (estetska-); bolnička njega; njega bolesnika; usluge privatne bolnice; praćenje stanja bolesnika; postavljanje dijagnoza bolesti; usluge ambulantne i bolničke njege; medicinske usluge u području liječenja kronične boli; usluge liječenja koje pružaju klinike i bolnice; pružanje medicinske podrške u praćenju bolesnika koji primaju terapiju; usluge medicinskog testiranja u vezi s dijagnozom i liječenjem bolesti; kirurgija (kozmetička -); kozmetička elektroliza kozmetičke konzultacije; kozmetičko savjetovanje; kozmetičke terapije; kozmetički tretman; kozmetički tretman za lice; kozmetičke usluge; kozmetičke konzultantske usluge; usluge kozmetičke njege obrva; kozmetička analiza; kozmetička njega; kozmetička njega za ljude; kozmetičarske usluge; usluge kozmetičkog tetoviranja; kozmetički tretman za tijelo; usluge kozmetičkih tretmana za tijelo, lice i kosu; kozmetički tretman za kosu; kozmetička i plastična kirurgija; elektroliza za kozmetičke svrhe; higijenska i kozmetička njega; higijenska i kozmetička njega ljudi; ljudska higijena i kozmetička njega; kozmetička elektroliza za uklanjanje dlaka; kozmetičke usluge za njegu tijela;

konzultacije u svezi s kozmetikom; savjeti u svezi s kozmetikom; usluge higijenske i kozmetičke njege; usluge kozmetičkih tretmana za lice; nanošenje kozmetičkih proizvoda na lice; nanošenje kozmetičkih proizvoda na tijelo; usluge kozmetičke njege koje pružaju lječilišta; kliničke usluge plastične i kozmetičke kirurgije; konzultantske usluge u svezi s kozmetikom; usluge kozmetičkih tretmana lica i tijela; konzultantske usluge u svezi s kozmetičkom njegom; klinike (medicinske -); medicinsko testiranje; medicinsko testiranje radi dijagnoze ili liječenja; medicinske usluge; medicinske kliničke usluge; kliničke usluge (medicinske-); usluge medicinske analize; usluge medicinske pretrage; usluge medicinske njege; medicinske savjetodavne usluge; usluge medicinske procjene; usluge zdravstvenih klinika [medicinske]; medicinske usluge i usluge zdravstvene njege; usluge medicinske procjene zdravlja; medicinska pomoć; medicinska njega; medicinsko savjetovanje; medicinsko savjetovanje o stresu; medicinske konzultacije; medicinske informacije; usluge alternativne medicine; usluge sportske medicine; medicinski pregled pojedinaca; medicinski pregled pojedinaca (izvještavanje o -); terapija toplinom [medicinska]; usluge medicinske analize u vezi s liječenjem pacijenata; usluge medicinske analize u vezi s liječenjem ljudi; usluge medicinske njege i analize koje se odnose na liječenje pacijenata; ambulantna medicinska njega; medicinska njega stopala; izdavanje medicinskih izvještaja; usluge medicinskog liječenja; pružanje medicinskog liječenja; pružanje medicinskih usluga; organiziranje medicinskog liječenja; kompilacija medicinskih izvještaja; pružanje medicinskih informacija; medicinskih podataka (pružanje -); usluge medicinskog snimanja; izvođenje medicinskih pregleda; obavljanje medicinskih pregleda; usluge zdravstvenih klinika; usluge medicinskih i zdravstvenih klinika; usluge pristupanja medicinskim podacima; usluge pripremanja medicinskih izvještaja; usluge pružanja medicinskih informacija; optičko snimanje za medicinsku dijagnostiku; ultrazvučne usluge za medicinske potrebe; usluge imunodetekcije za medicinske potrebe; pružanje informacija o medicinskim uslugama; usluge pojedinačnog medicinskog savjetovanja pacijenata; medicinske usluge za liječenje raka kože; usluge medicinske dijagnostike [testiranje i analiza]; medicinska terapija uz pomoć uzgojenih stanica; pružanje vijesti i informacija u području medicine; medicinska analiza za dijagnostiku i liječenje ljudi; iznajmljivanje opreme za medicinsku i zdravstvenu njegu; medicinske usluge za dijagnozu stanja ljudskog tijela; medicinske usluge za liječenje stanja ljudskog tijela; usluge banke uzgojenih stanica za medicinsku transplantaciju; iznajmljivanje uređaja za masažu u medicinske svrhe; iznajmljivanje uređaja za estetsku masažu; savjetodavne usluge u svezi s medicinskim uslugama; izrada izvještaja u svezi s medicinskim pitanjima; savjetodavne usluge u svezi s medicinskim instrumentima; savjetodavne usluge u svezi s medicinskim problemima; pružanje medicinskih savjeta u vezi s mršavljenjem; savjetovanje povezano s psihološkim liječenjem medicinskih oboljenja; pružanje laserske terapije za oboljenja; iznajmljivanje uređaja i sustava u području



medicinske tehnologije; prenošenje informacija uporabom informacijsko-komunikacijskih tehnologija [medicinske usluge]; usluge laserskog uklanjanja dlačica; terapijsko liječenje tijela; terapijsko liječenje lica; usluge medicinskog testiranja, to jest, ocjena tjelesne izdržljivosti; zdravstvena skrb [njega]; usluge pretraživanja medicinskih podataka; psihološka njega; kućna njega (pružanje -); njega za ljepotu stopala; zdravstvene njega u svezi s akupunkturom

(210) Z20240404A (220) 15.04.2024.  
(442) 24.05.2024.

(731) **Din Rizvanbegović**  
Ilica 11, 10000 Zagreb, HR  
(740) Martina Arapinac Radičević, Zagreb, HR  
(540)



(531) 01.13.01; 01.13.05

(511) **42** dizajn i razvoj uređaja za medicinsku dijagnostiku; usluge laboratorijskog istraživanja u svezi s dermatologijom  
**43** privremeni smještaj; organiziranje privremenog smještaja; usluge opskrbe hranom i pićem za bolnice  
**44** pružanje informacija o akupunkturi; zdravstvena skrb u svezi s akupunkturom; usluge akupunktore; zdravstvena skrb u svezi s terapijama za opuštanje; terapija za prestanak pušenja; terapija (fizikalna -); fizikalna terapija; terapija tjelevoježbom; pružanje medicinskih savjeta u području dermatologije; pružanje medicinskih informacija u području dermatologije; dermatološke usluge za liječenje problema s kožom; pružanje laserske terapije za liječenje medicinskih stanja; kozmetički laserski tretman kože; usluge laserskog učvršćivanja kože; usluge laserskog pomlađivanja kože; usluge za njegu kože; medicinske usluge za liječenje kože; konzultantske usluge u svezi s njegom kože; iznajmljivanje kreveta posebno izrađenih za medicinsku njegu; ajurvedska terapija; kognitivno-bihevioralna terapija (kbt); kozmetički tretmani; savjetodavne usluge u svezi s kozmetičkim tretmanima; tretmani u sklopu kozmetičke terapije; tretmani mikrodermoabrazije u kozmetičke svrhe; lasersko uklanjanje tetovaža; kozmetički laserski tretman tetovaža; lasersko uklanjanje varikoznih vena; lasersko uklanjanje paučinastih vena; kozmetički laserski tretman neželjenih dlaka; kozmetički laserski tretman varikoznih vena; usluge medicinskog savjetovanja kod odabira odgovarajućih invalidskih kolica, wc stolica, uređaja za dizanje osoba s invaliditetom, invalidskih hodala i kreveta; psihoterapija; stomatologija; kozmetička stomatologija; estetska kirurgija; kirurgija (estetska-); bolnička njega; njega bolesnika; usluge privatne bolnice; praćenje stanja bolesnika; postavljanje dijagnoza bolesti; usluge ambulantne i bolničke njegu; medicinske usluge u području liječenja kronične boli; usluge liječenja koje pružaju klinike i bolnice; pružanje medicinske podrške u praćenju bolesnika koji primaju terapiju; usluge medicinskog testiranja u vezi s dijagnozom i liječenjem bolesti; kirurgija (kozmetička -); kozmetička elektroliza kozmetičke konzultacije; kozmetičko savjetovanje; kozmetičke terapije; kozmetički tretman; kozmetički tretman za lice; kozmetičke usluge kozmetičke konzultantske usluge; usluge kozmetičke njegu obrva; kozmetička analiza; kozmetička njega; kozmetička njega za ljude; kozmetičarske usluge; usluge kozmetičkog tetoviranja; kozmetički tretman za tijelo; usluge kozmetičkih tretmana za tijelo, lice i kosu; kozmetički tretman za kosu; kozmetička i plastična kirurgija; elektroliza za kozmetičke svrhe; higijenska i kozmetička njega; higijenska i kozmetička njega ljudi; ljudska higijena i kozmetička njega; kozmetička elektroliza za uklanjanje dlaka; kozmetičke usluge za njegu tijela; konzultacije u svezi s kozmetikom; savjeti u svezi s kozmetikom; usluge higijenske i kozmetičke njegu; usluge kozmetičkih tretmana za lice; nanošenje kozmetičkih proizvoda na lice; nanošenje kozmetičkih proizvoda na tijelo; usluge kozmetičke njegu koje pružaju ljekarnice; kliničke usluge plastične i kozmetičke kirurgije; konzultantske usluge u svezi s kozmetikom; usluge kozmetičkih tretmana lica i tijela; konzultantske

usluge u svezi s kozmetičkom njegom; klinike (medicinske -); medicinsko testiranje; medicinsko testiranje radi dijagnoze ili liječenja; medicinske usluge; medicinske kliničke usluge; kliničke usluge (medicinske-); usluge medicinske analize; usluge medicinske pretrage; usluge medicinske njegu; medicinske savjetodavne usluge; usluge medicinske procjene; usluge zdravstvenih klinika [medicinske]; medicinske usluge i usluge zdravstvene njegu; usluge medicinske procjene zdravlja; medicinska pomoć; medicinska njega; medicinsko savjetovanje; medicinsko savjetovanje o stresu; medicinske konzultacije; medicinske informacije; usluge alternativne medicine; usluge sportske medicine; medicinski pregled pojedinaca; medicinski pregled pojedinaca (izvještavanje o -); terapija toplinom [medicinska]; usluge medicinske analize u vezi s liječenjem pacijenata; usluge medicinske njegu i analize koje se odnose na liječenje pacijenata; ambulantna medicinska njega; medicinska njega stopala; izdavanje medicinskih izvještaja; usluge medicinskog liječenja; pružanje medicinskog liječenja; pružanje medicinskih usluga; organiziranje medicinskog liječenja; kompilacija medicinskih izvještaja; pružanje medicinskih informacija; medicinskih podataka (pružanje -); usluge medicinskog snimanja; izvođenje medicinskih pregleda; obavljanje medicinskih pregleda; usluge zdravstvenih klinika; usluge medicinskih i zdravstvenih klinika; usluge pristupanja medicinskim podacima; usluge pripremanja medicinskih izvještaja; usluge pružanja medicinskih informacija; optičko snimanje za medicinsku dijagnostiku; ultrazvučne usluge za medicinske potrebe; usluge imunodetekcije za medicinske potrebe; pružanje informacija o medicinskim uslugama; usluge pojedinačnog medicinskog savjetovanja pacijenata; medicinske usluge za liječenje raka kože; usluge medicinske dijagnostike [testiranje i analiza]; medicinska terapija uz pomoć uzgojenih stanica; pružanje vijesti i informacija u području medicine; medicinska analiza za dijagnostiku i liječenje ljudi; iznajmljivanje opreme za medicinsku i zdravstvenu njegu; medicinske usluge za dijagnozu stanja ljudskog tijela; medicinske usluge za liječenje stanja ljudskog tijela; usluge banke uzgojenih stanica za medicinsku transplantaciju; iznajmljivanje uređaja za masažu u medicinske svrhe; iznajmljivanje uređaja za estetsku masažu; savjetodavne usluge u svezi s medicinskim uslugama; izrada izvještaja u svezi s medicinskim pitanjima; savjetodavne usluge u svezi s medicinskim instrumentima; savjetodavne usluge u svezi s medicinskim problemima; pružanje medicinskih savjeta u vezi s mršavljenjem; savjetovanje povezano s psihološkim liječenjem medicinskih oboljenja; pružanje laserske terapije za oboljenja; iznajmljivanje uređaja i sustava u području medicinske tehnologije; prenošenje informacija uporabom informacijsko-komunikacijskih tehnologija [medicinske usluge]; usluge laserskog uklanjanja dlačica; terapijsko liječenje tijela; terapijsko liječenje lica; usluge medicinskog testiranja, to jest, ocjena tjelesne izdržljivosti; zdravstvena skrb [njega]; usluge pretraživanja medicinskih podataka; psihološka njega; kućna njega (pružanje -); njega za ljepotu stopala; zdravstvene njega u svezi s akupunkturom

## RAZRED 43

(210) Z20240335A (220) 28.03.2024.  
(442) 24.05.2024.

(731) **Victus franchising d.o.o.**  
Avenija Dubrovnik 16, 10000 Zagreb, HR  
(540)

# A M B E R

WEDDINGS & EVENTS

(591) crna  
(531) 27.05.01; 27.05.10; 29.01.06; 29.01.08  
(511) **43** usluge okrepe (pružanje hrane i pića); pružanje privremenog smještaja  
**45** vjenčanja (planiranje i organiziranje vjenčanja)

(210) Z20240336A (220) 28.03.2024.  
 (442) 24.05.2024.  
 (731) **Victus franchising d.o.o.**  
 Avenija Dubrovnik 16, 10000 Zagreb, HR  
 (540)

## AMBER WEDDINGS & EVENTS

(511) **43** usluge okrepe (pružanje hrane i pića); pružanje privremenog smještaja  
**45** vjenčanja (planiranje i organiziranje vjenčanja)

(210) Z20240400A (220) 12.04.2024.  
 (442) 24.05.2024.  
 (731) **VLAMANDA SPORT d.o.o.**  
 Put Duilova 8 b, 21000 Split, HR  
 (540)



(591) žuta, crna  
 (531) 26.01.01; 26.01.18; 27.05.01; 27.05.02; 27.05.24; 29.01.02; 29.01.08  
 (511) **43** usluge restorana

## RAZRED 44

(210) Z20240329A (220) 22.03.2024.  
 (442) 24.05.2024.  
 (731) **Poliklinika za internu medicinu, opću kirurgiju, radiologiju i kliničku mikrobiologiju sa specijalističkim medicinsko-biokemijskim laboratorijem ANALIZA**  
 Spinčićeva 2B, 21000 Split, HR  
 (740) Bogdan Srdelić, Split, HR  
 (540)

## ALERGO295

(511) **44** medicinske usluge

# Kazalo brojeva prijava žigova

Broj prijave žiga (210)	Klasifikacijska oznaka razreda (511)	Broj prijave žiga (210)	Klasifikacijska oznaka razreda (511)
Z20230622A	16	Z20240166A	35, 41, 42, 44
Z20230935A	35, 36, 38, 42, 44, 45	Z20240214A	20
Z20231135A	36, 42	Z20240246A	35
Z20231138A	36, 42	Z20240251A	35, 39
Z20231165A	9, 16, 21, 25, 35, 38, 39, 41, 42	Z20240262A	35
Z20240009A	29	Z20240270A	9
Z20240080A	6, 9	Z20240284A	11, 40
Z20240090A	29, 31, 35	Z20240289A	18
Z20240091A	33, 35	Z20240291A	9, 11, 37
Z20240095A	42	Z20240298A	14, 35
Z20240102A	35, 42, 43	Z20240299A	41
Z20240103A	35, 42, 43	Z20240307A	14, 35
Z20240127A	9	Z20240316A	7, 37, 40, 42
Z20240134A	9, 35, 41	Z20240320A	7, 37, 40, 42
Z20240135A	3	Z20240322A	41, 44
Z20240136A	9, 42	Z20240323A	41, 44
Z20240137A	9, 42	Z20240324A	41, 44
Z20240139A	29	Z20240329A	44
Z20240140A	29	Z20240335A	43, 45
Z20240141A	5, 16, 21	Z20240336A	43, 45
Z20240142A	5, 16, 21	Z20240341A	35, 36, 39, 43
Z20240143A	41	Z20240344A	35, 41, 42
Z20240144A	5	Z20240350A	33
Z20240145A	5	Z20240355A	11, 41, 43
Z20240146A	5	Z20240369A	9, 16, 18, 35, 40, 41
Z20240147A	5	Z20240370A	9, 16, 18, 35, 40, 41
Z20240148A	5	Z20240380A	29, 30, 31, 35
Z20240149A	5	Z20240391A	30, 35, 41
Z20240150A	5	Z20240395A	34
Z20240151A	5	Z20240400A	43
Z20240163A	9, 16, 18, 21, 25, 38, 41		

Broj prijave žiga (210)	Klasifikacijska oznaka razreda (511)	Broj prijave žiga (210)	Klasifikacijska oznaka razreda (511)
Z20240403A	42, 43, 44	Z20240432A	16
Z20240404A	42, 43, 44	Z20240433A	9
Z20240416A	7, 12	Z20240434A	9
Z20240417A	35	Z20240435A	16
Z20240418A	30, 35, 41	Z20240436A	30
Z20240421A	9, 16, 35, 36, 38, 41, 42	Z20240437A	30
Z20240422A	33	Z20240438A	30
Z20240431A	16	Z20240439A	30

# Kazalo klasifikacijskih oznaka prijave žigova

Klasifikacijska oznaka razreda (511); Podnositelj prijave (731) Broj prijave žiga (210)

Klasifikacijska oznaka razreda (511); Podnositelj prijave (731) Broj prijave žiga (210)

**RAZRED 3**

Batinić Janjuš Tea ..... Z20240135A

**RAZRED 5**

DIAMED d.o.o. .... Z20240144A, Z20240145A  
 ..... Z20240146A, Z20240147A  
 ..... Z20240148A, Z20240149A  
 ..... Z20240150A, Z20240151A  
 PLODINE d.d. za trgovinu i usluge ..... Z20240141A, Z20240142A

**RAZRED 6**M-BOX INTERNATIONAL d.o.o. za  
 proizvodnju i usluge ..... Z20240080A**RAZRED 7**

DALSTROJ dioničko društvo  
 Tvornica alatnih strojeva, pribora i  
 alata ..... Z20240316A, Z20240320A  
 Stark electronics d.o.o. .... Z20240416A

**RAZRED 9**

Dubrovnik Partner d.o.o. .... Z20240163A  
 Hrvatski Telekom d.d. .... Z20240421A  
 INFORMATIKA RUMIŠEK ..... Z20240291A  
 INTELKOM d.o.o. .... Z20240127A  
 LiveOnLine d.o.o. .... Z20240134A  
 M-BOX INTERNATIONAL d.o.o. za  
 proizvodnju i usluge ..... Z20240080A  
 NAKLADA SLAP d.o.o. .... Z20240433A, Z20240434A  
 NOVA TV d.d. .... Z20231165A  
 QUANTO NANO RnD za usluge  
 d.o.o. .... Z20240136A, Z20240137A  
 RIVA FILM d.o.o. .... Z20240369A, Z20240370A  
 Siemens d.d. .... Z20240270A

**RAZRED 11**

BLACHERE ILLUMINATION -  
 GOSPODARI SVJETLA d.o.o. .... Z20240355A  
 INFORMATIKA RUMIŠEK ..... Z20240291A  
 LIPOVICA d.o.o. .... Z20240284A

**RAZRED 12**

Stark electronics d.o.o. .... Z20240416A

**RAZRED 14**

Filev Dimitrija ..... Z20240307A  
 House of jewellery d.o.o. .... Z20240298A

**RAZRED 16**

Dubrovnik Partner d.o.o. .... Z20240163A  
 Hrvatski Telekom d.d. .... Z20240421A  
 NAKLADA SLAP d.o.o. .... Z20240431A, Z20240432A  
 ..... Z20240435A  
 NOVA TV d.d. .... Z20231165A  
 PLODINE d.d. za trgovinu i usluge ..... Z20240141A, Z20240142A  
 RIVA FILM d.o.o. .... Z20240369A, Z20240370A  
 Zlatar Igor ..... Z20230622A

**RAZRED 18**

Dubrovnik Partner d.o.o. .... Z20240163A  
 Guangzhou Gussio Leather Goods  
 Co., Ltd. .... Z20240289A  
 RIVA FILM d.o.o. .... Z20240369A, Z20240370A

**RAZRED 20**

MUNDUS VIRIDIS d.o.o. .... Z20240214A

**RAZRED 21**

Dubrovnik Partner d.o.o. .... Z20240163A  
 NOVA TV d.d. .... Z20231165A  
 PLODINE d.d. za trgovinu i usluge ..... Z20240141A, Z20240142A

**RAZRED 25**

Dubrovnik Partner d.o.o. .... Z20240163A  
 NOVA TV d.d. .... Z20231165A

**RAZRED 29**

Animus grupa d.o.o. .... Z20240380A  
 PHARUS d.o.o. .... Z20240009A  
 STUDENAC d.o.o. .... Z20240090A  
 TVORNICA ULJA ČEPIN d.d. .... Z20240139A  
 TVORNICA ULJA ČEPIN dioničko  
 društvo ..... Z20240140A

**RAZRED 30**

Animus grupa d.o.o. .... Z20240380A  
 Crnogorac Marko ..... Z20240436A, Z20240437A  
 ..... Z20240438A, Z20240439A

KULTURNO UMJETNIČKO  
 DRUŠTVO "LEPOGLAVSKI  
 PUŠLEK" LEPOGLAVA ..... Z20240418A  
 UDRUGA ŽENA "PRESLICA"  
 SRAČINEC ..... Z20240391A

**RAZRED 31**

Animus grupa d.o.o. .... Z20240380A  
 STUDENAC d.o.o. .... Z20240090A

**RAZRED 33**

OPG Brajković ..... Z20240422A  
 ST. NICOLAUS Group a.s. .... Z20240350A  
 STUDENAC d.o.o. .... Z20240091A

**RAZRED 34**

AIFOS UNICA D.O.O. .... Z20240395A

**RAZRED 35**

Animus grupa d.o.o. .... Z20240380A  
 EKO PRIJEVOZ d.o.o. .... Z20240251A  
 Filev Dimitrija ..... Z20240307A  
 House of jewellery d.o.o. .... Z20240298A  
 Hrvatski Telekom d.d. .... Z20240421A  
 Huber & Elmwood invest d.o.o. .... Z20240102A, Z20240103A

Klasifikacijska oznaka razreda (511); Podnositelj prijave (731) Broj prijave žiga (210)

KOMPARE ONLINE d.o.o. .... Z20230935A  
 KULTURNO UMJETNIČKO  
 DRUŠTVO "LEPOGLAVSKI  
 PUŠLEK" LEPOGLAVA ..... Z20240418A  
 LiveOnLine d.o.o. .... Z20240134A  
 NOVA TV d.d. .... Z20231165A  
 Poštenjak Ljubomir ..... Z20240262A  
 Promosapiens d.o.o. .... Z20240246A  
 RIVA FILM d.o.o. .... Z20240369A, Z20240370A  
 STUDENAC d.o.o. .... Z20240090A, Z20240091A  
 Tuličić Željko ..... Z20240417A  
 TULIP STUDIO.CO obrt za trgovinu,  
 cvijeće i ostale usluge ..... Z20240166A  
 UDEM Adriatic d.o.o. .... Z20240344A  
 UDRUGA ŽENA "PRESLICA"  
 SRAČINEC ..... Z20240391A  
 VILLAS FOR RENT d.o.o. .... Z20240341A

**RAZRED 36**

Hrvatski Telekom d.d. .... Z20240421A  
 KOMPARE ONLINE d.o.o. .... Z20230935A  
 Plejić Stipe ..... Z20231135A, Z20231138A  
 VILLAS FOR RENT d.o.o. .... Z20240341A

**RAZRED 37**

DALSTROJ dioničko društvo  
 Tvornica alatnih strojeva, pribora i  
 alata ..... Z20240316A, Z20240320A  
 INFORMATIKA RUMIŠEK ..... Z20240291A

**RAZRED 38**

Dubrovnik Partner d.o.o. .... Z20240163A  
 Hrvatski Telekom d.d. .... Z20240421A  
 KOMPARE ONLINE d.o.o. .... Z20230935A  
 NOVA TV d.d. .... Z20231165A

**RAZRED 39**

EKO PRIJEVOZ d.o.o. .... Z20240251A  
 NOVA TV d.d. .... Z20231165A  
 VILLAS FOR RENT d.o.o. .... Z20240341A

**RAZRED 40**

DALSTROJ dioničko društvo  
 Tvornica alatnih strojeva, pribora i  
 alata ..... Z20240316A, Z20240320A  
 LIPOVICA d.o.o. .... Z20240284A  
 RIVA FILM d.o.o. .... Z20240369A, Z20240370A

**RAZRED 41**

BLACHERE ILLUMINATION -  
 GOSPODARI SVJETLA d.o.o. .... Z20240355A  
 Dubrovnik Partner d.o.o. .... Z20240163A  
 Hrvatski Telekom d.d. .... Z20240421A  
 KULTURNO UMJETNIČKO  
 DRUŠTVO "LEPOGLAVSKI  
 PUŠLEK" LEPOGLAVA ..... Z20240418A

Klasifikacijska oznaka razreda (511); Podnositelj prijave (731) Broj prijave žiga (210)

LiveOnLine d.o.o. .... Z20240134A  
 Marčec Ivan ..... Z20240143A  
 NOVA TV d.d. .... Z20231165A  
 POLIKLINIKA LIDERDENT ..... Z20240322A, Z20240323A  
 ..... Z20240324A  
 RIVA FILM d.o.o. .... Z20240369A, Z20240370A  
 TULIP STUDIO.CO obrt za trgovinu,  
 cvijeće i ostale usluge ..... Z20240166A  
 UDEM Adriatic d.o.o. .... Z20240344A  
 UDRUGA ŽENA "PRESLICA"  
 SRAČINEC ..... Z20240391A  
 Varga Krešimir ..... Z20240299A

**RAZRED 42**

Adriatica Powerlines d.o.o. .... Z20240095A  
 DALSTROJ dioničko društvo  
 Tvornica alatnih strojeva, pribora i  
 alata ..... Z20240316A, Z20240320A  
 Hrvatski Telekom d.d. .... Z20240421A  
 Huber & Elmwood invest d.o.o. .... Z20240102A, Z20240103A  
 KOMPARE ONLINE d.o.o. .... Z20230935A  
 NOVA TV d.d. .... Z20231165A  
 Plejić Stipe ..... Z20231135A, Z20231138A  
 QUANTO NANO RnD za usluge  
 d.o.o. .... Z20240136A, Z20240137A  
 Rizvanbegović Din ..... Z20240403A, Z20240404A  
 TULIP STUDIO.CO obrt za trgovinu,  
 cvijeće i ostale usluge ..... Z20240166A  
 UDEM Adriatic d.o.o. .... Z20240344A

**RAZRED 43**

BLACHERE ILLUMINATION -  
 GOSPODARI SVJETLA d.o.o. .... Z20240355A  
 Huber & Elmwood invest d.o.o. .... Z20240102A, Z20240103A  
 Rizvanbegović Din ..... Z20240403A, Z20240404A  
 Victus franchising d.o.o. .... Z20240335A, Z20240336A  
 VILLAS FOR RENT d.o.o. .... Z20240341A  
 VLAMANDA SPORT d.o.o. .... Z20240400A

**RAZRED 44**

KOMPARE ONLINE d.o.o. .... Z20230935A  
 POLIKLINIKA LIDERDENT ..... Z20240322A, Z20240323A  
 ..... Z20240324A  
 Poliklinika za internu medicinu, opću  
 kirurgiju, radiologiju i kliničku  
 mikrobiologiju sa specijalističkim  
 medicinsko-biokemijskim  
 laboratorijem ANALIZA ..... Z20240329A  
 Rizvanbegović Din ..... Z20240403A, Z20240404A  
 TULIP STUDIO.CO obrt za trgovinu,  
 cvijeće i ostale usluge ..... Z20240166A

**RAZRED 45**

KOMPARE ONLINE d.o.o. .... Z20230935A  
 Victus franchising d.o.o. .... Z20240335A, Z20240336A

## Kazalo podnositelja prijava žigova

Podnositelj prijave (731)	Broj prijave žiga (210)	Podnositelj prijave (731)	Broj prijave žiga (210)
Adriatica Powerlines d.o.o.	Z20240095A	NOVA TV d.d.	Z20231165A
AIFOS UNICA D.O.O.	Z20240395A	OPG Brajković	Z20240422A
Animus grupa d.o.o.	Z20240380A	PHARUS d.o.o.	Z20240009A
Batinić Janjuš Tea	Z20240135A	Plejić Stipe	Z20231135A, Z20231138A
BLACHERE ILLUMINATION - GOSPODARI SVJETLA d.o.o.	Z20240355A	PLODINE d.d. za trgovinu i usluge	Z20240141A, Z20240142A
Crnogorac Marko	Z20240436A, Z20240437A Z20240438A, Z20240439A	POLIKLINIKA LIDERDENT	Z20240322A, Z20240323A Z20240324A
DALSTROJ dioničko društvo Tvornica alatnih strojeva, pribora i alata	Z20240316A, Z20240320A	Poliklinika za internu medicinu, opću kirurgiju, radiologiju i kliničku mikrobiologiju sa specijalističkim medicinsko-biokemijskim laboratorijem	Z20240329A
DIAMED d.o.o.	Z20240144A, Z20240145A Z20240146A, Z20240147A Z20240148A, Z20240149A Z20240150A, Z20240151A	ANALIZA	Z20240262A
Dubrovnik Partner d.o.o.	Z20240163A	Poštenjak Ljubomir	Z20240246A
EKO PRIJEVOZ d.o.o.	Z20240251A	Promosapiens d.o.o.	Z20240136A, Z20240137A
Filev Dimitrija	Z20240307A	QUANTO NANO RnD za usluge d.o.o.	Z20240369A, Z20240370A
Guangzhou Gussio Leather Goods Co., Ltd.	Z20240289A	RIVA FILM d.o.o.	Z20240403A, Z20240404A
House of jewellery d.o.o.	Z20240298A	Rizvanbegović Din	Z20240270A
Hrvatski Telekom d.d.	Z20240421A	Siemens d.d.	Z20240416A
Huber & Elmwood invest d.o.o.	Z20240102A, Z20240103A	Stark electronics d.o.o.	Z20240350A
INFORMATIKA RUMIŠEK	Z20240291A	ST. NICOLAUS Group a.s.	Z20240090A, Z20240091A
INTELKOM d.o.o.	Z20240127A	STUDENAC d.o.o.	Z20240417A
KOMPARE ONLINE d.o.o.	Z20230935A	Tuličić Željko	Z20240166A
KULTURNO UMJETNIČKO DRUŠTVO "LEPOGLAVSKI PUŠLEK"	Z20240418A	TULIP STUDIO.CO obrt za trgovinu, cvijeće i ostale usluge	Z20240139A
LEPOGLAVA	Z20240284A	TVORNICA ULJA ČEPIN d.d.	Z20240140A
LIPOVICA d.o.o.	Z20240134A	TVORNICA ULJA ČEPIN dioničko društvo	Z20240344A
LiveOnLine d.o.o.	Z20240143A	UDEM Adriatic d.o.o.	Z20240391A
Marčec Ivan	Z20240080A	UDRUGA ŽENA "PRESLICA" SRAČINEC	Z20240299A
M-BOX INTERNATIONAL d.o.o. za proizvodnju i usluge	Z20240214A	Varga Krešimir	Z20240335A, Z20240336A
MUNDUS VIRIDIS d.o.o.	Z20240431A, Z20240432A Z20240433A, Z20240434A Z20240435A	Victus franchising d.o.o.	Z20240341A
NAKLADA SLAP d.o.o.	Z20240431A, Z20240432A Z20240433A, Z20240434A Z20240435A	VILLAS FOR RENT d.o.o.	Z20240400A
		VLAMANDA SPORT d.o.o.	Z20230622A
		Zlatar Igor	

# Objava upisa promjena u Registru prijava žigova

## Odustanak od prijave

Broj prijave žiga (210)	Datum objave prijave žiga (430)	Datum odustanka (580)
Z20240276A	26.04.2024	20.05.2024
Z20240277A	26.04.2024	20.05.2024



# Objava informacija o međunarodnim registracijama žigova za koje je zatražena zaštita u Republici Hrvatskoj

Gazette OMPI des marques internationales/  
WIPO Gazette of International Marks  
broj 17/2024 (svibanj 2024.)

## 1. Registracije (Enregistrements/Registration):

<p>Broj m.r.: 1788214 Datum reg.: 13.02.2024. Znak:</p>  <p>Nositelj: Limited Liability Company ZIS GROUP Podrijetlo: RU Razred(i): 9, 11, 42</p> <p>Broj m.r.: 1788388 Datum reg.: 25.01.2024. Znak:</p>  <p>Nositelj: Mamaev Artem Petrovich Podrijetlo: RU Razred(i): 29, 30</p> <p>Broj m.r.: 1788412 Datum reg.: 06.03.2024. Znak:</p>  <p>Nositelj: TRONE Podrijetlo: FR Razred(i): 11, 16, 21</p> <p>Broj m.r.: 1788446 Datum reg.: 12.12.2023. Znak:</p> 	<p>Nositelj: Zhejiang Zhaohui Filter Technology Co., Ltd Podrijetlo: CN Razred(i): 21, 22, 24</p> <p>Broj m.r.: 1788462 Datum reg.: 15.01.2024. Znak:</p>  <p>Nositelj: Tianjin Yumeijing Group Co., Ltd. Podrijetlo: CN Razred(i): 3</p> <p>Broj m.r.: 1788573 Datum reg.: 22.02.2024. Znak:</p>  <p>Nositelj: MORAVACEM d.o.o. Popovac Podrijetlo: RS Razred(i): 1, 19, 35, 37, 42</p> <p>Broj m.r.: 1788575 Datum reg.: 22.02.2024. Znak:</p>  <p>Nositelj: MORAVACEM d.o.o. Popovac Podrijetlo: RS Razred(i): 1, 19, 35, 37, 42</p> <p>Broj m.r.: 1788576 Datum reg.: 22.02.2024. Znak:</p>  <p>Nositelj: MORAVACEM d.o.o. Popovac Podrijetlo: RS Razred(i): 1, 19, 35, 37, 42</p> <p>Broj m.r.: 1788578 Datum reg.: 23.02.2024. Znak:</p>  <p>Nositelj: MORAVACEM d.o.o. Popovac</p>	<p>Podrijetlo: RS Razred(i): 35, 37, 42</p> <p>Broj m.r.: 1788685 Datum reg.: 21.11.2023. Znak:</p>  <p>Nositelj: Institut informacijskih znanosti Podrijetlo: SI Razred(i): 9, 16, 35, 38, 41, 42</p> <p>Broj m.r.: 1788804 Datum reg.: 28.11.2023. Znak:</p>  <p>Nositelj: Infinity Energy, s.r.o. Podrijetlo: CZ Razred(i): 9, 35, 37, 38, 42, 45</p> <p>Broj m.r.: 1789011 Datum reg.: 19.03.2024. Znak:</p>  <p>Nositelj: BOSTIK SA Podrijetlo: FR Razred(i): 1, 16, 17</p> <p>Broj m.r.: 1789012 Datum reg.: 19.03.2024. Znak:</p>  <p>Nositelj: BOSTIK SA Podrijetlo: FR Razred(i): 1, 16, 17</p> <p>Broj m.r.: 1789016 Datum reg.: 25.01.2024.</p>	<p>Znak:</p>  <p>Nositelj: DMK Deutsches Milchkontor GmbH Podrijetlo: DE Razred(i): 29, 30, 32</p>
------------------------------------------------------------------------------------------------------------------------------------------------------------------------------------------------------------------------------------------------------------------------------------------------------------------------------------------------------------------------------------------------------------------------------------------------------------------------------------------------------------------------------------------------------------------------------------------------------------------------------------------------------------------------------------------------------------------------------------------------------------------------------------------------------------------------------------------------------------------	----------------------------------------------------------------------------------------------------------------------------------------------------------------------------------------------------------------------------------------------------------------------------------------------------------------------------------------------------------------------------------------------------------------------------------------------------------------------------------------------------------------------------------------------------------------------------------------------------------------------------------------------------------------------------------------------------------------------------------------------------------------------------------------------------------------------------------------------------------------------------------------------------------------------------------------------------------------------------------------------------------------------------------------------------------------------------------------------------------------------------------------------------------------------------------------------------------------------------------------------------------------------------------------------------------	--------------------------------------------------------------------------------------------------------------------------------------------------------------------------------------------------------------------------------------------------------------------------------------------------------------------------------------------------------------------------------------------------------------------------------------------------------------------------------------------------------------------------------------------------------------------------------------------------------------------------------------------------------------------------------------------------------------------------------------------------------------------------------------------------------------------------------------------------------------------------------------------------------------------------------------------------------------------------------------------------------------------------------------------------------------------------------	-----------------------------------------------------------------------------------------------------------------------------------------------------------------------------------------------

## 2. Naknadne designacije (Désignation postérieures/ Subsequent designations)

---

Broj m.r.: 1097048  
Datum reg.: 16.04.2024.  
Znak:



Nositelj: Incyte Holdings Corporation  
Podrijetlo: US  
Razred(i): 5, 16, 42, 44

---

Broj m.r.: 1202834  
Datum reg.: 06.03.2024.  
Znak:



Nositelj: SHENGTAI GROUP CO., LTD.  
Podrijetlo: CN  
Razred(i): 12

---

Broj m.r.: 1441023  
Datum reg.: 26.03.2024.  
Znak:



Nositelj: DOO BOMAX SUBOTICA  
Podrijetlo: RS  
Razred(i): 11

# Objava informacija o međunarodnim registracijama žigova za koje je zatražena zaštita u Republici Hrvatskoj

Gazette OMPI des marques internationales/  
WIPO Gazette of International Marks  
broj 18/2024 (svibanj 2024.)

## 1. Registracije (Enregistrements/Registration):

Broj m.r.: 1789299  
Datum reg.: 06.02.2024.  
Znak:

**CROSEASON**

Nositelj: Tercelo Tire  
(Qingzhou) Co., Ltd.  
Podrijetlo: CN  
Razred(i): 12

Broj m.r.: 1789301  
Datum reg.: 06.02.2024.  
Znak:

**Acqulight**

Nositelj: TRINA SOLAR Co.,  
LTD  
Podrijetlo: CN  
Razred(i): 36, 45

Broj m.r.: 1789310  
Datum reg.: 07.02.2024.  
Znak:

**TRANSEASON**

Nositelj: Tercelo Tire  
(Qingzhou) Co., Ltd.  
Podrijetlo: CN  
Razred(i): 12

Broj m.r.: 1789411  
Datum reg.: 24.01.2024.  
Znak:

  
**green school**

Nositelj: GSSO PTE. LTD.  
Podrijetlo: SG  
Razred(i): 9

Broj m.r.: 1789430  
Datum reg.: 28.03.2024.  
Znak:

**ALEXANDER I ROMANOV**

Nositelj: Obshchestvo s  
ogranichennoy  
otvetstvennostiu  
«VTM»  
Podrijetlo: RU  
Razred(i): 33

Broj m.r.: 1789569  
Datum reg.: 04.03.2024.  
Znak:



Nositelj: ÖMER BAYHAN  
Podrijetlo: TR  
Razred(i): 25

Broj m.r.: 1789627  
Datum reg.: 09.11.2023.  
Znak:



Nositelj: Deutsche Telekom  
AG  
Podrijetlo: DE  
Razred(i): 35, 38

Broj m.r.: 1789681  
Datum reg.: 19.06.2023.  
Znak:



Nositelj: ETI Elektroelement  
d.o.o.  
Podrijetlo: SI  
Razred(i): 6, 7, 9, 11, 17, 20,  
35, 37, 40, 42

Broj m.r.: 1789794

Datum reg.: 18.03.2024.  
Znak:

**PHOENIX**

Nositelj: PHOENIX  
Consortium Limited  
Podrijetlo: AE  
Razred(i): 35, 36, 39, 40, 41

Broj m.r.: 1789882  
Datum reg.: 04.03.2024.  
Znak:



**ZIA**

Nositelj: El Dorado 05 DOO  
Podrijetlo: MK  
Razred(i): 14, 35

Broj m.r.: 1790044  
Datum reg.: 12.12.2023.  
Znak:

**LITEMÖNS**

Nositelj: GODOX Photo  
Equipment Co., Ltd.  
Podrijetlo: CN  
Razred(i): 11

Broj m.r.: 1790071  
Datum reg.: 15.12.2023.  
Znak:



Nositelj: Tianjin  
Pharmaceutical Da  
Ren Tang Group  
Corporation Ltd.  
Podrijetlo: CN  
Razred(i): 5, 35

Broj m.r.: 1790198  
Datum reg.: 16.02.2024.  
Znak:

**BERLOSIN**

Nositelj: BERLIN-CHEMIE  
Aktiengesellschaft  
Podrijetlo: DE  
Razred(i): 5

Broj m.r.: 1790290  
Datum reg.: 02.04.2024.  
Znak:



Nositelj: Kia Corporation  
Podrijetlo: KR  
Razred(i): 9

## 2. Naknadne designacije (Désignation postérieures/ Subsequent designations)

---

Broj m.r.: 1213798  
Datum reg.: 25.04.2024.  
Znak:

# Kordel's

Nositelj: Zuellig Investments (Singapore) Pte Ltd  
Podrijetlo: SG  
Razred(i): 5

---

Broj m.r.: 1433179  
Datum reg.: 18.04.2024.  
Znak:

# Beauty Creations

Nositelj: BeBella Inc  
Podrijetlo: US  
Razred(i): 3

---

Broj m.r.: 1570289  
Datum reg.: 29.03.2024.  
Znak:

# DERONI

Nositelj: YEZYL HOLDINGS LIMITED  
Podrijetlo: RO  
Razred(i): 30

# Objava žigova

## RAZRED 3

(111)	<b>Z20220035</b>	(151)	16.05.2024.
		(450)	24.05.2024.
(210)	Z20220035A	(220)	14.01.2022.
		(181)	<b>14.01.2032.</b>
(732)	<b>FRANKLY GOOD d.o.o.</b>		
(740)	II. Zagrebački odvojak 14, 10000 Zagreb, HR		
(540)	Blaženka Dobrenić-Primorac, Zagreb, HR		

## FRANKLY GOOD HABIT

(511)	<b>3</b>	aromaterapijske kreme; aromaterapijski losioni; aromatična ulja; aromatične vrećice; balzam za njegu kože i kose [ne medicinski]; biljni ekstrakti za kozmetičku upotrebu; biološki deterdženti za rublje; dekorativna kozmetika; depilatori; dermatološke kreme [koje nisu medicinske]; deterdženti [osim onih za medicinske potrebe ili za proizvodnju]; dezodoransi za ljude ili za životinje; dezodorirajući sapuni; ekstrakti parfema; eterične esencije, eterični ekstrakti i eterična ulja; fitokozmetički pripravci gelovi za kozmetičku primjenu; gel za izbjeljivanje zubi, za kosu, tijelo, lice, nokte, kupanje, tuširanje i sunčanje; gelovi za masažu, osim za medicinske svrhe; hidratantne kreme [kozmetičke]; hidratantne maske i hidratantni losioni za tijelo [kozmetički]; hidratizirajući gelovi [kozmetički]; higijenski pripravci [toaletne potrepštine]; hranjive kozmetičke kreme; kemijski pripravci za čišćenje u kućanstvu; kolonjska voda; kompleti za šminkanje; korektori [kozmetika]; koža (kozmetički proizvodi za njegu kože); kozmetička ulja, kreme, losioni i preparati za njegu lica i tijela; kozmetičke maske i pjene koje sadrže sredstva za zaštitu od sunca; kozmetički piling za tijelo; kozmetički preparati za mršavljenje; kozmetički preparati za tamnjenje kože; kozmetički pripravci za kupanje, tuširanje, njegu tijela, kože i kose; kozmetički pripravci za njegu usta i zubi; kozmetički pripravci za obnavljanje kože i za zaštitu od sunca; kozmetički proizvodi; kozmetički proizvodi za životinje; kozmetika; kozmetika za djecu; kreme za kozmetičke potrebe; kreme za tijelo, lice i oči, protiv pjega, za brijanje, depilaciju, za čišćenje i njegu kože kreme za bebe [neljekovite]; kreme za piling, tuširanje, učvršćivanje i zaštitu kose i učvršćivanje tijela kupanje (kozmetički pripravci za kupanje); kupke za kozmetičku upotrebu; lak za kosu i nokte; losioni za kosu, kosu, za kupanje, njegu lica i tijela, za skidanje šminke i za upotrebu poslije brijanja; losioni za bebe; maramice namočene u kozmetičke losione; maramice natopljene esencijalnim uljima, za kozmetičku primjenu; maramice natopljene pripravcima za uklanjanje šminke; masažna ulja i losioni; maskara; maske za kosu [kozmetika], lice i tijelo i njegu kose; melemi [nemedicinski]; micelarna voda; mirisi i parfumerijski proizvodi; mirisi [parfemi]; mirisi za kućanstvo i osobnu upotrebu; mirisni preparati; mirisne kreme za tijelo, mirisne soli za kupanje i mirisne toaletne vodice; mirisne vrećice, mirisni potpuri i mirisni štapići; mlijeka za tijelo, kupanje, sunčanje i za čišćenje za kozmetičke svrhe; mlijeko za tijelo za bebe; nesereri [torbe s kozmetičkim proizvodima]; omekšivači; parfumerijski proizvodi; pakunzi za lice; parfemi, parfimirane kreme, parfimirane maramice, parfimirani talk puder; pasta za zube; piling za tijelo; pjene [kozmetičke] i za kupke za bebe; pomade za kozmetičke potrebe; preparati za čišćenje; preparati za čišćenje (kozmetički); preparati za njegu tijela, depilaciju, pedikuru, izbjeljivanje zubi, njegovanje usne šupljine [neljekoviti], za njegu kože, kose i noktiju, za
-------	----------	-------------------------------------------------------------------------------------------------------------------------------------------------------------------------------------------------------------------------------------------------------------------------------------------------------------------------------------------------------------------------------------------------------------------------------------------------------------------------------------------------------------------------------------------------------------------------------------------------------------------------------------------------------------------------------------------------------------------------------------------------------------------------------------------------------------------------------------------------------------------------------------------------------------------------------------------------------------------------------------------------------------------------------------------------------------------------------------------------------------------------------------------------------------------------------------------------------------------------------------------------------------------------------------------------------------------------------------------------------------------------------------------------------------------------------------------------------------------------------------------------------------------------------------------------------------------------------------------------------------------------------------------------------------------------------------------------------------------------------------------------------------------------------------------------------------------------------------------------------------------------------------------------------------------------------------------------------------------------------------------------------------------------------------------------------------------------------------------------------------------------------------------------------------------------------------------------------------------------------------------------------------------------------------------------------------------------------------------------------------------------------------------------------------------------------------------------------------------------------------------------------------------------------------------------------------------------------------------------------------------------------------------------------------------------------------------------------------------------------------------------------------------------------------------------------------------------------------------------------------------------------------------------------------------------------------------------------------------------------------------------------------------------------------------------------------------------------------------------------------------------------------------------------------------------------------------------------

oblikovanje kose, za osvježavanje daha za osobnu higijenu, za samotamnjenje (kozmetika) i za intimno ispiranje za osobnu higijensku upotrebu ili osobno dezodoriranje [toaletne potrepštine]; preparati za čišćenje, za pranje i odmašćivanje za kućansku upotrebu, poliranje i za omekšavanje tkanina; preparati za osvježavanje prostorija i za sjaj [laštilo]; pripravci za brijanje i nakon brijanja; pripravci protiv znojenja; pripravci za kemijsko čišćenje; prirodna kozmetika; prirodna ulja za kozmetičku upotrebu; proizvodi za postizanje sjaja; proizvodi za hidrataciju kože; proizvodi za njegu beba u kućanstvu; regeneratori, šamponi, sapuni i gelovi; šamponi za osobnu upotrebu i za kućne ljubimce; sapuni za osobnu upotrebu i za upotrebu u kućanstvu; serumi za kozmetičke potrebe; soli za kupanje; šminka; sprejevi za tijelo, kosu i za osvježavanje daha; sprejevi za čišćenje, osvježavanje prostora i čišćenje kože; sredstva za čišćenje kože (kozmetička); sredstva za čišćenje za intimnu osobnu higijenu, nemedicinski; sredstva za čišćenje kožnih proizvoda i za čišćenje u kućanstvu; sredstva za ispiranje i poliranje; tekućine za čišćenje i za pranje; tekućine za pranje posuđa i za pranje rublja; toaletna sredstva protiv znojenja; toaletna ulja i toaletna voda; toaletni proizvodi; tonici [kozmetika]; trake s voskom za depilaciju; trake za izbjeljivanje zuba; ulja za aromaterapiju [za kozmetičku primjenu]; ulja za kozmetičku upotrebu; ulja za tijelo, masažu, njegu kože [nemedicinska] i sunčanje; umjetne trepavice i umjetni nokti; vata za kozmetičku upotrebu i vata natopljena pripravcima za uklanjanje šminke; vlažne kozmetičke maramice; vosak za depilaciju i za masažu; zaštitne kreme

## RAZRED 5

(111)	<b>Z20231124</b>	(151)	14.05.2024.
		(450)	24.05.2024.
(210)	Z20231124A	(220)	24.11.2023.
		(181)	<b>24.11.2033.</b>
(732)	<b>BONIFAR d.o.o.</b>		
(740)	Bulevar Zorana Đinđića 64a, III Sprat, 11070 Novi Beograd, RS		
(540)	ZMP IP d.o.o., Zagreb, HR		

## Bebipirin

(511) **5** farmaceutski pripravci - lijekovi; dijetetski pripravci

(111)	<b>Z20231202</b>	(151)	14.05.2024.
		(450)	24.05.2024.
(210)	Z20231202A	(220)	13.12.2023.
		(181)	<b>13.12.2033.</b>
(732)	<b>MAKPHARM d.o.o.</b>		
(540)	Trnjanska cesta 37/1, 10000 Zagreb, HR		

## DAMKLIN

(511) **5** farmaceutski pripravci; antibiotici; farmaceutski pripravci za liječenje bakterijskih infekcija

## RAZRED 7

(111)	<b>Z20230248</b>	(151)	14.05.2024.
		(450)	24.05.2024.
(210)	Z20230248A	(220)	16.03.2023.
		(181)	<b>16.03.2033.</b>
(732)	<b>NIDA IÇ VE DIŞ TICARET ANONİM ŞİRKETİ</b>		
	Maltepe Mah. Eskî Çirpici Yolu Sk. No: 4A Iç Kapi No: 68		
	Zeytinburnu, İstanbul, TR		
(740)	MSA IP d.o.o., Zagreb, HR		
(540)			

# ICON

(591) crna, žuta  
(531) 27.05.01; 27.05.07; 29.01.02; 29.01.08

(511) **7** strojevi, alatni strojevi i industrijski roboti za obradu i oblikovanje drva, metala, stakla, plastike i minerala; 3D pisači; strojevi za primjenu u graditeljstvu; robotski mehanizmi koji se koriste za izgradnju; bagera; bagera (rovokopača); bagera (kopača); strojeva za izgradnju cesta i asfaltiranje cesta; strojeva za bušenje (bušilice); strojeva za bušenje stijena; strojeva za čišćenje cesta; dizala; strojevi za utovar i prijenos i robotski mehanizmi (strojevi) za dizanje, utovar i prijenos; dizala; pokretnih stuba i dizalica [uređaji za dizanje tereta]; strojevi i robotski mehanizmi koji se koriste u poljoprivredi i stočarstvu; strojevi i robotski mehanizmi za obradu žitarica, voća, povrća i hrane; motori, osim za kopnena vozila, njihovi dijelovi i oprema: hidraulički i pneumatski upravljači [komande] za motore; kočnice (osim za vozila); kočne obloge za motore, radilice, mjenjačke kutije (mjenjače), osim za kopnena vozila; mjenjačke kutije (mjenjači); cilindri za motore; klipovi za motore; turbine, ne za kopnena vozila; filteri (uređaji protiv zagađivanja) za motore; filteri ulja, zraka i goriva za motore kopnenih vozila; ispušni lonci za kopnena vozila; ispušni kolektori za kopnena vozila; cilindri motora za kopnena vozila; glave cilindara motora za kopnena vozila; klipovi za motore kopnenih vozila; rasplinjači (karburatori) za kopnena vozila; pretvarači goriva za kopnena vozila; brizgalice (injektor) za kopnena vozila; automatski prekidači dovoda goriva za motore kopnenih vozila; pumpe za motore kopnenih vozila; ventili za motore kopnenih vozila; pokretači motora za kopnena vozila; dinama za motore kopnenih vozila; svjećice za motore kopnenih vozila; ležajevi (dijelovi strojeva); valjkasti ili kuglični ležajevi; strojevi za montiranje guma; alternatori; generatori električne energije; generatori električne energije koji rade na solarnu energiju; strojevi za bojanje; automatski pištolji za raspršivanje boje; električni, hidraulični i pneumatski strojevi i pištolji za bušenje; električni dispenceri (strojevi) za ljepljive trake; električni pištolji za raspršivanje stlačenog plina ili komprimiranih tekućina; električne ručne bušilice; električne ručne pile; električne ubodne pile; spiralni strojevi; strojevi na komprimirani zrak; kompresori; instalacije za pranje vozila; robotski mehanizmi s gore navedenim funkcijama; električni i plinski strojevi za zavarivanje; aparati za elektrolučno zavarivanje; aparati za električno lemljenje; rezanje (aparati za elektrolučno rezanje); elektrode za strojeve za zavarivanje; industrijski roboti (strojevi) s gore navedenim funkcijama; tiskarski strojevi; strojevi za pakiranje, punjenje, čepljenje i hermetičko zatvaranje; naljepnice [strojevi za stavljanje naljepnica]; strojevi za sortiranje; električni strojevi za pakiranje čepljenje i hermetičko zatvaranje plastike; industrijski roboti (strojevi) s gore navedenim funkcijama; strojevi za obradu tekstila, šivači strojevi, industrijski roboti (strojevi) s gore navedenim funkcijama; pumpe (osim dijelova strojeva ili motora), automati za izdavanje goriva na benzinskim crpkama, samoregulatorne pumpe goriva; električni kuhinjski aparati za sjeckanje, drobljenje, tiještenje, miješanje i usitnjavanje hrane; perilice; perilice za rublje; perlice za posuđe; sušilice rublja (nisu toplinske); električni strojevi za čišćenje podova, tepiha i parketa; usisavači; prodajni automati; uređaji za galvanizaciju i galvanoplastiku; brtveni spojevi [dijelovi motora]

**8** vilice, žlice, noževi i neelektrične sprave za rezanje; gullilice za kuhinjsku upotrebu, uključujući i one od plemenitih metala; ručno oružje i oštrice (oružje); alati i aparati za osobnu njegu ljepote; alati i aparati za brijanje, depilaciju, manikuru i pedikuru; električni ručni pribor za ravnjanje i kovrčanje kose; škare ručne [neelektrične]; ručni alati za popravak strojeva, aparata i vozila i za uporabu u građevinarstvu, poljoprivredi, hortikulturi i šumarstvu, nijedan od njih nije električni alat; električna ili neelektrična glačala; glačala na paru

**9** mjerni aparati i oprema uključujući one za znanstvene, nautičke, topografske, meteorološke, industrijske i laboratorijske svrhe, termometri, ne za medicinske svrhe, barometri, ampermetri, voltmetri, higrometri, uređaji za testiranje [nisu za medicinske potrebe], teleskopi, periskopi, kompasi (mjerni instrument), brzinomjeri, laboratorijski uređaji, mikroskopi, povećala, destilacijske posude, pećnice i ložišta za laboratorijske pokuse; aparati za snimanje, prijenos ili reprodukciju zvuka ili slike, kamere, fotoaparati, televizori, videorekorderi, CD i DVD plejeri i uređaji za snimanje, MP3 plejeri, računala, stolna računala, tablet računala, mikrofoni, zvučnici, slušalice, telekomunikacijski uređaji, uređaji za reprodukciju zvuka ili slike, periferni uređaji prilagođeni za uporabu s računalima, mobilni telefoni, maske za mobilne telefone, telefoni, štampači za računala, skeneri (oprema za obradu podataka), fotokopirni uređaji; magnetski i optički nosači podataka i računalni softver i programi snimljeni na njima, elektronske publikacije koje se mogu preuzeti s interneta, kodirane magnetne i optičke kartice; antene, satelitske antene, pojačala za antene, uključivo i dijelovi za navedene proizvode; dozor karata, bankomati; elektroničke komponente koje se koriste u elektroničkim dijelovima strojeva i aparata, poluvodiči, elektronički sklopovi, integrirani sklopovi, čipovi s integriranim sklopovima, diode, tranzistori [elektronika], magnetne glave za elektroničke uređaje, elektroničke brave, fotočelije, uređaji za daljinsko upravljanje za otvaranje i zatvaranje vrata, optički senzori; mjerni instrumenti i pokazivači količine za mjerenje količine potrošnje, automatski vremenski prekidači; odjeća za zaštitu od nezgoda, zračenja i vatre, sigurnosni prsluci i uređaji i oprema za spašavanje; naočale, sunčane naočale, optičke leće i kutije, spremnici, dijelovi i komponente za njih; alarmi i protuprovalni alarmi, osim za vozila, električna alarmna zvonca; signalni aparati i instrumenti, svjetleći ili mehanički znakovi za korištenje u prometu; vatrogasni aparati, vatrogasna vozila, vatrogasne cijevi i mlaznice cijevi za gašenje požara; radarski aparati, hidrolokatori, aparati i instrumenti za noćni vid; ukrasni magneti; metronomi

**11** rasvjetne instalacije; svjetla za automobile i unutarnje-prostore; instalacije grijanja na kruta, tekuća ili plinovita goriva ili električnu energiju; kotlovi centralnog grijanja; kotlovi za instalacije grijanja; radijatorske grijalice; toplinski izmjenjivači [osim dijelova strojeva]; grijalice za noge; štednjaci; paneli za solarno grijanje; generatori pare, plina i magle; generatori, parni [nisu dijelovi strojeva]; acetilenski generatori; generatori kisika; generatori dušika; instalacije za klimatizaciju i ventilaciju; rashladne instalacije i zamrzivači; električni i plinski uređaji; instalacije i aparati za kuhanje, sušenje i iskuhavanje; štednjaci; električni lonci za kuhanje; električni grijači vode; roštilji; električne sušilice rublja; sušila za kosu; sušila za ruke; sanitarne instalacije; pipe (slavine); tuš instalacije; zahodi; tuš kabine i kade za kupanje; kade; zahodske daske; sudoperi; umivaonici; uređaji za omekšavanje vode; uređaji za pročišćavanje vode; instalacije za pročišćavanje vode; instalacije za obradu otpadnih voda; električni grijači za krevete i električni pokrivači (nisu za medicinsku uporabu); električni grijači jastuka; električni ili neelektrični grijači za stopala; vodeni termofori; filteri za akvarije i aparati za filtriranje akvarija; industrijske instalacije za kuhanje, sušenje i hlađenje; pasterizatori i sterilizatori

**35** oglašavanje, marketing i odnosi s javnošću; organiziranje izložbi i sajмова u komercijalne ili reklamne svrhe; usluge uredskih funkcija; tajničke usluge; usluge pretplate novina za treće osobe; izrada statističkih podataka; iznajmljivanje uredskih strojeva i opreme; sistematiziranje podataka za središnju kartoteku; usluge telefonskog odgovaranja za odsutne pretplatnike; poslovno upravljanje; savjeti o organizaciji i vođenju poslova; vođenje knjiga; poslovno savjetovanje; selekcija osoblja; raspoređivanje osoblja; agencije za zapošljavanje; agencije za uvoz-izvoz; agencije za privremeno zapošljavanje; usluge prodaja

na dražbi; maloprodajne usluge i veleprodajne usluge slijedećih proizvoda: strojevi, alatni strojevi i industrijski roboti za obradu i oblikovanje drva, metala, stakla, plastike i minerala, 3D pisači, strojevi za primjenu u graditeljstvu, robotski mehanizmi koji se koriste za izgradnju, bagera, bagera (rovokopača), bagera (kopača), strojeva za izgradnju cesta i asfaltiranje cesta, strojeva za bušenje (bušilice), strojeva za bušenje stijena, strojeva za čišćenje cesta, dizala, strojevi za utovar i prijenos i robotski mehanizmi (strojevi) za dizanje, utovar i prijenos, dizala, pokretnih stuba i dizalica [uređaji za dizanje tereta], strojevi i robotski mehanizmi koji se koriste u poljoprivredi i stočarstvu, strojevi i robotski mehanizmi za obradu žitarica, voća, povrća i hrane, motori, osim za kopnena vozila, njihovi dijelovi i oprema, hidraulički i pneumatski upravljači [komande] za motore, kočnice (osim za vozila), kočne obloge za motore, radilice, mjenjačke kutije (mjenjače), osim za kopnena vozila, mjenjačke kutije (mjenjači), cilindri za motore, klipovi za motore, turbine, ne za kopnena vozila, filteri (uređaji protiv zagađivanja) za motore, filteri ulja, zraka i goriva za motore kopnenih vozila, ispušni lonci za kopnena vozila, ispušni kolektori za kopnena vozila, cilindri motora za kopnena vozila, glave cilindra motora za kopnena vozila, klipovi za motore kopnenih vozila, rasplinjači (karburatori) za kopnena vozila, pretvarači goriva za kopnena vozila, brizgalice (injektor) za kopnena vozila, automatski prekidači dovoda goriva za motore kopnenih vozila, pumpe za motore kopnenih vozila, ventili za motore kopnenih vozila, pokretači motora za kopnena vozila, dinam za motore kopnenih vozila, svječiće za motore kopnenih vozila, ležajevi (dijelovi strojeva), valjkasti ili kuglični ležajevi, strojevi za montiranje guma, alternatori, generatori električne energije, generatori električne energije koji rade na solarnu energiju, strojevi za bojanje, automatski pištolji za raspršivanje boje, električni, hidraulički i pneumatski strojevi i pištolji za bušenje, električni dispenceri (strojevi) za ljepljive trake, električni pištolji za raspršivanje stlačenog plina ili komprimiranih tekućina, električne ručne bušilice, električne ručne pile, električne ubodne pile, spiralni strojevi, strojevi na komprimirani zrak, kompresori, instalacije za pranje vozila, robotski mehanizmi s gore navedenim funkcijama, električni i plinski strojevi za zavarivanje, aparati za elektrolučno zavarivanje, aparati za električno lemljenje, rezanje (aparati za elektrolučno rezanje), elektrode za strojeve za zavarivanje, industrijski roboti (strojevi) s gore navedenim funkcijama, tiskarski strojevi, strojevi za pakiranje, punjenje, čepljenje i hermetičko zatvaranje, naljepnice [strojevi za stavljanje naljepnica], strojevi za sortiranje, električni strojevi za pakiranje čepljenje i hermetičko zatvaranje plastike, industrijski roboti (strojevi) s gore navedenim funkcijama, strojevi za obradu tekstila, šivaći strojevi, industrijski roboti (strojevi) s gore navedenim funkcijama, pumpe (osim dijelova strojeva ili motora), automati za izdavanje goriva na benzinskim crpkama, samoregularajuće pumpe goriva, električni kuhinjski aparati za sjeckanje, drobljenje, tiještenje, miješanje i usitnjavanje hrane, perilice, perilice za rublje, perlice za posude, sušilice rublja (nisu toplinske), električni strojevi za čišćenje podova, tepiha i parketa, usisavači, prodajni automati, uređaji za galvanizaciju i galvanoplastiku, električni uređaji za otvaranje i zatvaranje vrata, brtveni spojevi [dijelovi motora], vilice, žlice, noževi i neelektrične sprave za rezanje, gullilice za kuhinjsku upotrebu, uključujući i one od plemenitih metala, ručno oružje i oštrice (oružje), alati i aparati za osobnu njegu ljepote, alati i aparati za brijanje, depilaciju, manikuru i pedikuru, električni ručni pribor za ravnjanje i kovrčanje kose, škare, ručni [neelektrični] ručni alati za popravak strojeva, aparata i vozila i za uporabu u građevinarstvu, poljoprivredi, hortikulturi i šumarstvu, nijedan od njih nije električni alat, električna ili neelektrična glačala, glačala na paru, mjerni aparati i oprema uključujući one za znanstvene, nautičke, topografske, meteorološke, industrijske i laboratorijske svrhe, termometri, ne za medicinske svrhe, barometri, ampermetri, voltmetri, higrometri, uređaji za testiranje [nisu za medicinske potrebe], teleskopi, periskopi, kompasi (mjerni instrument), brzinomjeri, laboratorijski uređaji, mikroskopi, povećala, destilacijske posude, pećnice i ložišta za laboratorijske pokuse, aparati za snimanje, prijenos ili reprodukciju zvuka ili slike, kamere, fotoaparati, televizori, videorekorderi, CD i DVD plejeri i uređaji za snimanje, MP3 plejeri, računala, stolna računala, tablet računala, mikrofoni,

zvučnici, slušalice, telekomunikacijski uređaji, uređaji za reprodukciju zvuka ili slike, periferni uređaji prilagođeni za uporabu s računalima, mobilni telefoni, maske za mobilne telefone, telefoni, štampači za računala, skeneri (oprema za obradu podataka), fotokopirni uređaji, magnetni i optički nosači podataka i računalni softver i programi snimljeni na njima, elektronske publikacije koje se mogu preuzeti s Interneta, kodirane magnetne i optičke kartice, antene, satelitske antene, pojačala za antene, uključivo i dijelovi za navedene proizvode, dozator karata, bankomati, električne komponente koje se koriste u električkim dijelovima strojeva i aparata, poluvodiči, električni sklopovi, integrirani sklopovi, čipovi s integriranim sklopovima, diode, tranzistori [elektronika], magnetne glave za električne uređaje, električne brave, fotočelije, uređaji za daljinsko upravljanje za otvaranje i zatvaranje vrata, optički senzori, mjerni instrumenti i pokazivači količine za mjerenje količine potrošnje, automatski vremenski prekidači, odjeća za zaštitu od nezgoda, zračenja i vatre, sigurnosni prsluci, naočale, sunčane naočale, optičke leće i kutije, spremnici, dijelovi i komponente za njih, alarmi i protuprovalni alarmi, osim za vozila, električna alarmna zvonca, signalni aparati i instrumenti, svjetleći ili mehanički znakovi za korištenje u prometu, vatrogasni aparati, vatrogasna vozila, vatrogasne cijevi i mlaznice cijevi za gašenje požara, radarski aparati, hidrolokatori, aparati i instrumenti za noćni vid, ukrasni magneti, metronomi, rasvjetne instalacije, svjetla za automobile i unutarnje-vanjske prostore, instalacije grijanja na kruta, tekuća ili plinovita goriva ili električnu energiju, kotlovi centralnog grijanja, kotlovi za instalacije grijanja, radijatorske grijalice, toplinski izmjenjivači [osim dijelova strojeva], grijalice za noge, štednjaci, paneli za solarno grijanje, generatori pare, plina i magle, generatori, parni [nisu dijelovi strojeva], acetilenski generatori, generatori kisika, generatori dušika, instalacije za klimatizaciju i ventilaciju, rashladne instalacije i zamrzivač, električni i plinski uređaji, instalacije i aparati za kuhanje, sušenje i iskuhavanje, štednjaci, električni lonci za kuhanje, električni grijači vode, roštilji, električne sušilice rublja, sušila za kosu, sušila za ruke, sanitarne instalacije, pipe (slavine), tuš instalacije, zahodi, tuš kabine i kade za kupanje, kade, zahodske daske, sudoperi, umivaonici, uređaji za omekšavanje vode, uređaji za pročišćavanje vode, instalacije za pročišćavanje vode, instalacije za obradu otpadnih voda, električni grijači za krevete i električni pokrivači (nisu za medicinsku uporabu), električni grijači jastuka, električni ili neelektrični grijači za stopala, vodeni termofoori, filteri za akvarije i aparati za filtriranje akvarija, industrijske instalacije za kuhanje, sušenje i hlađenje, pasterizatori i sterilizatori, uključujući usluge koje se nude putem specijalizirane trgovine, kataloga za narudžbu putem pošte, online, putem televizijskog kanala, putem mobilnog telefona i izravnim marketingom, prezentacija robe putem komunikacijskih medija u maloprodajne svrhe; pružanje internetskog tržišnog prostora za kupce i prodavatelje proizvoda i usluga

## RAZRED 9

(111)	<b>Z20230866</b>	(151)	10.05.2024.
		(450)	24.05.2024.
(210)	Z20230866A	(220)	14.09.2023.
		(181)	<b>14.09.2033.</b>
(732)	<b>PassSport d.o.o.</b>		
(740)	Slavonska avenija 1c, 10000 Zagreb, HR		
(540)	Vukmir i suradnici odvjjetničko društvo d.o.o., Zagreb, HR		

## PassSport

(511)	<b>9</b>	softverske platforme koje korisnicima omogućuju pronalaženje sportskih objekata; softver za rezerviranje i upravljanje terminima, u vezi sa sportskim aktivnostima; softver koji korisnicima omogućuje prepoznavanje i lociranje sportskih objekata od njihovog interesa; softver za preuzimanje koji omogućuje pristup bazi podataka u području sporta i sportskih objekata
-------	----------	------------------------------------------------------------------------------------------------------------------------------------------------------------------------------------------------------------------------------------------------------------------------------------------------------------------------------------------------------------------------------

- 35 usluge poslovne administracije koje se odnose na rezerviranje i vođenje termina u sportskim objektima; usluge prikupljanja podataka
- 41 pružanje filmova, koji se ne mogu preuzeti, putem usluga prijenosa videozapisa na zahtjev; satovi tjelovježbe; iznajmljivanje sportskih terena
- 42 softver kao usluga (SAAS) sa softverom za poslovno uredsko osoblje koji pruža informacije i aplikacije specifične za planove primanja zaposlenika

(111)	<b>Z20230881</b>	(151)	14.05.2024.
		(450)	24.05.2024.
(210)	Z20230881A	(220)	20.09.2023.
		(181)	<b>20.09.2033.</b>
(732)	<b>AKD d.o.o.</b>		
(740)	Savska cesta 31, 10000 Zagreb, HR		
(540)	Vedran Vusić, Zagreb, HR		



- (591) plava, ljubičasta, roza
- (531) 27.05.01; 27.05.04; 27.05.08; 29.01.05; 02.01.30; 02.01.17; 02.01.23
- (511) 9 biometričke osobne iskaznice; čipovi [integrirani krugovi]; identifikacijske magnetne kartice; magnetne kartice [kodirane]; oglasne ploče (elektroničke oglasne ploče)
- 16 brošure; poštanske dopisnice
- 20 ploče za oglašavanje
- 35 ciljani marketing; oglašavanje [reklamiranje]; oglašavanje plaćanjem po kliku; plakatiranje [postavljanje oglasa]; plakatiranje na otvorenom [oglašavanje]; predstavljanje proizvoda [demonstracija]; prezentacija proizvoda na svim komunikacijskim sredstvima u svrhu prodaje na malo; pružanje poslovnih informacija putem web-stranice; razdioba (raspačavanje) reklamnih materijala [letaka, prospekata, tiskanica, uzoraka]; reklamiranje dopisnim putem
- 38 plakatiranje (usluge elektroničkog plakatiranja)[telekomunikacije]; prijenos videosadržaja na zahtjev
- 42 grafički dizajn promotivnih materijala

(111)	<b>Z20230882</b>	(151)	14.05.2024.
		(450)	24.05.2024.
(210)	Z20230882A	(220)	20.09.2023.
		(181)	<b>20.09.2033.</b>
(732)	<b>AKD d.o.o.</b>		
(740)	Savska cesta 31, 10000 Zagreb, HR		
(540)	Vedran Vusić, Zagreb, HR		



- (591) crna, bijela
- (531) 02.01.30; 02.01.17; 02.01.23; 27.05.01; 27.05.04; 27.05.08; 29.01.08
- (511) 9 biometričke osobne iskaznice; čipovi [integrirani krugovi]; identifikacijske magnetne kartice; magnetne kartice [kodirane]; oglasne ploče (elektroničke oglasne ploče)
- 16 brošure; poštanske dopisnice
- 20 ploče za oglašavanje
- 35 ciljani marketing; oglašavanje [reklamiranje]; oglašavanje plaćanjem po kliku; plakatiranje [postavljanje oglasa]; plakatiranje na otvorenom [oglašavanje]; predstavljanje proizvoda [demonstracija]; prezentacija proizvoda na svim komunikacijskim sredstvima u svrhu prodaje na malo; pružanje poslovnih informacija putem web-stranice; razdioba (raspačavanje) reklamnih materijala [letaka,

- prospekata, tiskanica, uzoraka]; reklamiranje dopisnim putem
- 38 plakatiranje (usluge elektroničkog plakatiranja)[telekomunikacije]; prijenos videosadržaja na zahtjev
- 42 grafički dizajn promotivnih materijala

(111)	<b>Z20230883</b>	(151)	14.05.2024.
		(450)	24.05.2024.
(210)	Z20230883A	(220)	20.09.2023.
		(181)	<b>20.09.2033.</b>
(732)	<b>AKD d.o.o.</b>		
(740)	Savska cesta 31, 10000 Zagreb, HR		
(540)	Vedran Vusić, Zagreb, HR		



- (591) crna, bijela
- (531) 02.01.30; 02.01.17; 02.01.23; 27.05.01; 27.05.04; 27.05.08; 27.05.12; 27.05.24; 29.01.06; 29.01.08
- (511) 9 biometričke osobne iskaznice; čipovi [integrirani krugovi]; identifikacijske magnetne kartice; magnetne kartice [kodirane]; oglasne ploče (elektroničke oglasne ploče)
- 16 brošure; poštanske dopisnice
- 20 ploče za oglašavanje
- 35 ciljani marketing; oglašavanje [reklamiranje]; oglašavanje plaćanjem po kliku; plakatiranje [postavljanje oglasa]; plakatiranje na otvorenom [oglašavanje]; predstavljanje proizvoda [demonstracija]; prezentacija proizvoda na svim komunikacijskim sredstvima u svrhu prodaje na malo; pružanje poslovnih informacija putem web-stranice; razdioba (raspačavanje) reklamnih materijala [letaka, prospekata, tiskanica, uzoraka]; reklamiranje dopisnim putem
- 38 plakatiranje (usluge elektroničkog plakatiranja)[telekomunikacije]; prijenos videosadržaja na zahtjev
- 42 grafički dizajn promotivnih materijala

(111)	<b>Z20231160</b>	(151)	15.05.2024.
		(450)	24.05.2024.
(210)	Z20231160A	(220)	29.11.2023.
		(181)	<b>29.11.2033.</b>
(732)	<b>INTIS ENGINEERING d.o.o.</b>		
(740)	Ul. Bani 73A, Buzin, 10010 Zagreb, HR		
(540)	PATENT PROJEKT d.o.o., Čakovec, HR		



- (591) zelena, crna
- (531) 01.15.03; 27.05.05; 27.05.08; 27.05.01
- (511) 9 instrumenti za mjerenje električne struje; transformatori električne struje; električni uređaji za kontrolu električne struje; mjerači električne struje; razvodne kutije [električna struja]; razvodne ploče [električna struja]; uređaji za mjerenje, otkrivanje, praćenje i kontroliranje; uređaji, instrumenti i kablovi za električnu energiju; znanstveni i laboratorijski uređaji za obradu električnom energijom; aparati za mjerenje, nadzor i analizu potrošnje električne energije; električni indikatori; električni analizatori snage; električni kontrolni instrumenti; elektro-optički pretvornici; kontroleri i regulatori; mjerni uređaji; uređaji i instrumenti za kontrolu [nadzor]; automatski kontrolni uređaji; automatski uređaji za kontrolu; električne instalacije za daljinsku kontrolu industrijskih operacija; električne kontrole; električni kontrolni uređaji za upravljanje energijom; električni aparati za nadziranje; električni kontrolni uređaji; električni tajmeri; električni upravljački aparati; električni uređaji za kontrolu; električni uređaji za kontrolu električne struje; električne kontrolne jedinice; elektronički kontrolni



uređaji; elektronički regulatori; kontrolni uređaji (elektronički-); kontrolne ploče (električne -); kontrolne instalacije (električne -); naprave za kontrolu energije; upravljači koji se mogu programirati; uređaji za kontrolu električne energije [električni]; uređaji za nadzor električne energije; razdjelne kutije [električna energija]; regulatori energije; stabilizatori električne energije; distributeri električne energije; uređaji za mjerenje električne energije; uređaji za pohranu električne energije; uređaji za regulaciju električne energije; instrumenti za distribuciju električne energije; uređaj za praćenje potrošnje električne energije; uređaji i instrumenti za akumuliranje električne energije; uređaji i instrumenti za provod električne energije; uređaji i instrumenti za regulaciju električne energije; uređaji i instrumenti za kontrolu električne energije; baterije koje se mogu puniti putem solarne energije; aparati i instrumenti za provođenje distribucije električne energije; aparati i instrumenti za kontroliranje distribucije električne energije; aparati i instrumenti za reguliranje uporabe električne energije; aparati i instrumenti za kontroliranje uporabe električne energije; aparati i instrumenti za pretvaranje distribucije električne energije; uređaji i instrumenti za akumulaciju i pohranu električne energije; baterije

- 35** oglašavanje; plakatiranje [oglašavanje]; vanjsko oglašavanje; usluge promotivnog oglašavanja; oglašavanje i promidžba; oglašavanje i marketing; izravna tržišna oglašavanja; oglašavanje, uključujući online oglašavanje na računaloj mreži; informativne usluge u svezi oglašavanja; usluge oglašavanja, promicanja i marketinga; usluge oglašavanja, marketinga i promidžbe; davanje savjeta o potrošačkim proizvodima; priprema i zaključivanje komercijalnih transakcija za klijente; pružanje informacija u svezi komercijalne prodaje; ciljani marketing; digitalni marketing; internetski marketing; izdavanje promidžbenih letaka; marketing; marketing proizvoda; objavljivanje promidžbenih materijala; marketing u okviru izdavanja softvera; objavljivanje reklamnog materijala; online reklame; optimizacija pretraživača; organiziranje i provođenje promidžbenih događaja; organiziranje lansiranja proizvoda; priprema promidžbenog materijala; pripremanje marketinških planova; promidžba prodaje; promotivni marketing; objavljivanje promidžbenog materijala; distribucija promidžbenih brošura; razvoj promidžbenih konceptija; promidžba [oglašavanje] poduzetnih djelatnosti; usluge oglašavanja i promidžbe putem televizije, radija i pošte
- 42** usluge informacijske tehnologije; administracija servera; dizajn i razrada informatičkih sustava; dizajn i razvoj sustava za unos, iznos, obradu, prikazivanje i pohranu podataka; ispitivanje rada računala; inženjerske usluge u svezi s računalima; razvoj, programiranje i implementacija softvera; razvoj računalnih sustava; sigurnost, zaštita i obnova informacijske tehnologije; izrada računalnih programa za obradu podataka; održavanje softvera za obradu podataka; kreiranje softvera; instalacija softvera; stvaranje softvera; razvoj softvera; dizajn softvera; ažuriranje softvera; održavanje softvera; istraživanje softvera; softvera (iznajmljivanje -); konverzija softvera; projektiranje računalnog softvera; ažuriranje računalnog softvera; nadogradnja računalnog softvera; izrada računalnog softvera; održavanje računalnog softvera; računalnog softvera (dizajn -); integracija računalnog softvera; razvoj računalnog softvera; instaliranje računalnog softvera; istraživanje računalnog softvera; popravak računalnog softvera; pisanje računalnog softvera; konfiguracija računalnog softvera; usluge prilagodbe softvera; ispitivanje računalnog softvera; razvoj softvera u okviru izdavanja softvera; softver kao usluga [saas]; izrada računalnih programa [softvera]; usluge dizajniranja računalnih softvera; usluge projektiranja računalnog softvera; razvoj interaktivnog multimedijskog softvera; dizajn i razvoj softvera; razvoj softvera operativnog sustava; razvoj i ispitivanje softvera; računalno programiranje i dizajn softvera

(111)	<b>Z20231205</b>	(151)	16.05.2024.
		(450)	24.05.2024.
(210)	Z20231205A	(220)	13.12.2023.
		(181)	<b>13.12.2033.</b>
(732)	<b>DOKUMENT IT d.o.o.</b>		
(540)	Ulica grada Vukovara 269 F, 10000 Zagreb, HR		

## DOK21

- (511) **9** alati za razvoj računalnog softvera; aplikacije za dohvaćanje informacija; aplikacije za upravljanje radnim procesima; aplikacijski softver za osobna računala za upravljanje sustavima za kontrolu dokumenata; inteligentni pristupnici za analiziranje podataka u stvarnom vremenu; programi za obradu podataka; softver za umjetnu inteligenciju; softver za upravljanje poslovnim rezultatima [bpm]; softver za upravljanje poslovnim postupkom [bpm]; softver za upravljanje poslovnim sadržajem [ecm]; softver za upravljanje podatcima, datotekama i bazama podataka
- 42** usluge informacijske tehnologije; digitalizacija dokumenata [skeniranje]; dizajn i razrada informatičkih sustava; dizajn i razvoj programa za internetsku sigurnost; dizajn i razvoj sustava za obradu podataka; dizajn i razvoj računalnih programa za obradu teksta; dizajn i razvoj sustava za unos, iznos, obradu, prikazivanje i pohranu podataka; dizajn softvera za obradu teksta; istraživanja u području umjetne inteligencije; istraživanje i razvoj računalnog softvera; istraživanje i razvoj proizvoda; istraživanje u području informacijske tehnologije; izrada računalnih programa za obradu podataka; izrada računalnog softvera; izrada računalnih programa [softvera]; programiranje programa za obradu podataka; programiranje programa za internetsku sigurnost; programiranje softvera za elektroničku obradu podataka [eop]; projektiranje informacijskih sustava; razvoj, programiranje i implementacija softvera; razvoj programa za obradu podataka; usluge elektroničke pohrane za arhiviranje elektroničkih podataka; usluge projektiranja softvera za elektroničku obradu podataka; usluge projektiranja sustava za obradu podataka; znanstvene tehnološke usluge; znanstveno istraživanje i razvoj; istraživanje u svezi s računalnom automatizacijom administrativnih postupaka; razvoj sustava za obradu podataka

## RAZRED 16

(111)	<b>Z20201218</b>	(151)	14.05.2024.
		(450)	24.05.2024.
(210)	Z20201218A	(220)	05.11.2020.
		(181)	<b>05.11.2030.</b>
(732)	<b>New Bakery d.o.o.</b>		
(740)	Tratinska 72, Lukavec, 10412 Donja Lomnica, HR		
(540)	Ivan Ferenc, Zagreb, HR		

## FILO SNAPS

- (511) **16** klišei s adresama; klišei [stereotipovi]; papir namočen tintom za reprodukciju slika u tiskarskoj industriji; tekućine za ispravljanje za tiskarska slova; korektor u tekućini za tiskarska slova; slova [tiskarska slova]; tiskarska slova; vrećice [omotnice, torbice], od papira ili plastike za ambalažu; ambalaže za poklone; papir za ambalažu; kartonske ambalaže; ambalaža napravljena od papirnih nadomjestaka na bazi minerala; hermetički zatvorena ambalaža od papira; hermetički zatvorena ambalaža od kartona; ambalaža od škroba; kartonska ambalaža; obrađeni papir za zamatanje cvijeća i cvjetnih aranžmana; ljepljiva plastična folija za zamatanje; celulozna acetatna folija za zamatanje; papir za zamatanje poklona; folije od papira ili plastike za održavanje vlage [za pakiranje hrane]; upijajuće folije od papira ili plastike za pakiranje hrane; role plastične folije za pakiranje elektroničkih naprava; role plastične folije za pakiranje farmaceutskih proizvoda; role plastične folije za pakiranje hrane; plastične folije za umatanje i pakiranje; prozirne folije za umotavanje prehrambenih proizvoda; role od plastične folije za pakiranje; folije od plastike za pakiranje; folije od plastike za umotavanje; folije za umotavanje knjiga; ljepljive uredske folije; plastične folije; blokovi za bilješke s nevezanim listovima papira; listovi impregnirani tintom za uređaje za umnožavanje; prazni blokovi za ploče s listovima; plastični listovi za umatanje i pakiranje; samoljepljivi plastični listovi za oblaganje polica; listovi od viskoze za ambalažu; listovi reciklirane celuloze za umotavanje; listovi papira za

umatanje; plastični listovi za umatanje; listovi papira [pisači pribor]; plastični listovi za pakiranje; listovi papira za bilješke; listovi s komemorativnim markicama; tiskani informativni listovi; listovi [papirni proizvodi]; listovi za bodove; uložni listovi; informativni listovi; listovi; police za papir [uredski pribori]; mape za dokumente [uredski pribor]; papirne mape [uredski pribor]; uredski pisači pribor; uredski pribor; papirni pribor za pisanje; papirni uredski pribor; papirni pribor; plastične stranice sa džepićima za fotografije; okviri za fotografije ili umjetničke slike; fotografije bez okvira i s okvirom; albumi za fotografije i kolekcije; fotografije (uređaji za lijepljenje fotografija); stranice albuma za fotografije; mini albumi za fotografije; lijepljivi kutnici za fotografije; lijepljivi kutovi za fotografije; uokvirene i neuokvirene fotografije; okviri za fotografije; stalci za fotografije; kolekcionarske fotografije igrača; albumi za fotografije; potpisane fotografije; fotografije [tiskane]; školske fotografije; fotografije; tiskarski uređaj za ručni unos podataka s kreditne kartice [za uredsku uporabu]; tiskarski ofsetni papir za letke; tiskarski slogovi [slagarski vrstači]; digitalni tiskarski papir; brojevi [tiskarski znakovi]; prenosivi tiskarski kompleti; tiskarski papir; tiskarski kompleti; tiskarski klišeji; tiskarski kotačići; papirne, kartonske i plastične vreće i artikli za pakiranje, zamatanje i skladištenje; umjetnička djela i figurice od papira i kartona i arhitektonski modeli; ambalaža [za oblaganje i punjenje] od papira ili kartona; spremnici za led napravljeni od papira ili kartona; posude za led od papira ili kartona; kartonski ili papirni omoti za boce; reklamni znakovi od papira ili kartona; oglasne ploče od papira ili kartona; kutije od papira ili kartona; punjenje od papira ili kartona; natpisi od papira ili kartona; papirne ili kartonske kutije; plakati, papirni ili kartonski; papirne ili kartonske etikete; industrijski papir i karton; papir i karton

- 30** smeđi umak od octa, melase, rajčica i drugih začina; sirup melase za kulinarsku uporabu; sirupi i melase; crna melasa; med; šećer; šećer; čokolada; zamjene za kavu [nadomjesci kave ili biljni preparati koji se koriste kao kava]; nadomjesci za čaj za nemedicinsku uporabu; biljni pripravci kao nadomjesci kave; vanilin [nadomjesci za vaniliju]; nadomjesci za šećer; nadomjesci za čaj; nadomjesci kave; čajevi; čaj; gotova kava i pića na bazi kave; kava, čajevi, kakao i njihovi nadomjesci; kava
- 35** usluge podsjećanja na ugovorene sastanke [uredski poslovi]; usluge bušenja kartica [uredski poslovi]; usluge planiranja sastanaka [uredski poslovi]; komercijalna administracija u svezi licenci za proizvode i usluge trećih osoba; vođenje komercijalnih poduzeća [za druge]; plakatiranje [oglašavanje]; komercijalno upravljanje; oglašavanje

(111)	<b>Z20231041</b>	(151)	16.05.2024.
		(450)	24.05.2024.
(210)	Z20231041A	(220)	25.10.2023.
		(181)	<b>25.10.2033.</b>
(732)	<b>PRSTAC d.o.o.</b>		
(540)	Makarska 17, 21000 Split, HR		



(591)	narančasta		
(531)	14.07.18; 14.07.20; 20.05.25; 26.11.03; 26.11.11; 27.05.01; 29.01.01		
(511)	<b>16</b> tiskane ulaznice; tiskane ulaznice za događanja; ulaznice		
	<b>41</b> agencije za rezerviranje kazališnih ulaznica; agencije za rezerviranje koncertnih ulaznica; informativne usluge u svezi s ulaznicama za zabavne događaje; predbilježba i rezervacija ulaznica za događanja i aktivnosti u području obrazovanja, zabave i sporta; pružanje usluga ulaznica za zabavne, sportske i kulturne manifestacije, koje se preuzimaju na licu mjesta; rezervacija sjedala za priredbe i ulaznica za kazališne predstave; rezervacija ulaznica za kulturne priredbe; usluge agencija za prodaju ulaznica za zabavne događaje; usluge agencija za prodaju kazališnih ulaznica; usluge agencija za rezerviranje kazališnih ulaznica; usluge agencija za rezervaciju kino		

ulaznica; usluge blagajni za prodaju ulaznica; usluge informiranja o ulaznicama za sportske događaje; usluge predbilježbe i rezervacije ulaznica za sportske manifestacije; usluge predbilježbe i rezervacije ulaznica za kulturne manifestacije; usluge predbilježbe i rezervacije ulaznica za glazbene koncerte; usluge predbilježbe i rezervacije ulaznica za rekreacijske i zabavne manifestacije; usluge predbilježbe i rezervacije ulaznica za kazališne predstave; usluge rezervacija ulaznica i predbilježbi za zabavna događanja; usluge rezervacija ulaznica i predbilježbi za e-sportska događanja; usluge rezervacije ulaznica za koncerte i kazališne predstave; usluge u svezi s nabavom ulaznica i predbilježbom za događanja

## RAZRED 18

(111)	<b>Z20231096</b>	(151)	15.05.2024.
		(450)	24.05.2024.
(210)	Z20231096A	(220)	15.11.2023.
		(181)	<b>15.11.2033.</b>
(732)	<b>BLUE GYM d.o.o.</b>		
	Omladinska 8, 51000 Rijeka, HR		
	<b>Nenad Mihaljević</b>		
(540)	Žrnjinska 4, 51000 Rijeka, HR		

## BLUE GYM

(511)	<b>18</b> sportske torbe		
	<b>25</b> sportske majice; sportska obuća; sportske tenisice; sportska odjeća		
	<b>28</b> fitness lopte; sprave za fitness za unutarnju uporabu; sportske lopte; sportske igre; sportska oprema za trening; oprema za trening borilačkih vještina; eliptične sprave za trening; sprave za body building; sprave za igralište; sprave za tjelesne vježbe; sprave za vježbanje tijela; gimnastička i sportska oprema; gimnastička oprema		
	<b>35</b> savjeti u svezi s poslovnim postupcima fitness klubova; savjeti u svezi s poslovnim upravljanjem fitness klubova; savjetodavne usluge u svezi s poslovnim upravljanjem fitness centрова		
	<b>37</b> popravak i održavanje sportske i fitness opreme		
	<b>41</b> vođenje fitness satova; usluge fitness kluba; sportske i fitness usluge; poduka iz fitnessa u zraku; savjetodavne usluge u svezi s tjelesnim aktivnostima [fitness]; rekreacija (podaci u svezi s -); pružanje objekata i opreme za sportski trening; sportsko treniranje; sportsko podučavanje; usluge fitness kluba; usluge sportskog kluba		

## RAZRED 19

(111)	<b>Z20231161</b>	(151)	16.05.2024.
		(450)	24.05.2024.
(210)	Z20231161A	(220)	29.11.2023.
		(181)	<b>29.11.2033.</b>
(732)	<b>Ivan Ljubić</b>		
	Puringajska 24, 88220 Široki Brijeg, BA		
(740)	Filip Kufrin, Zagreb, HR		
(540)			



(591)	plava, narančasta		
(531)	26.04.01; 26.04.09; 26.11.03; 26.11.05; 26.11.08; 26.11.13; 27.05.01; 01.03.01; 01.03.02		
(511)	<b>19</b> podovi		
	<b>20</b> namještaj		
	<b>35</b> pružanje poslovnih informacija putem web-stranice; usluge uredske administracije [za druge]; pružanje poslovnih i komercijalnih informacija; računalno podržane poslovne informacije; optimizacija pretraživača; računalno pretraživanje poslovnih informacija; računalna promocija poslovanja; usluge računalne obrade poslovnih informacija; računalno		

- upravljanje bazom podataka; ažuriranje poslovnih informacija u računalnoj bazi podataka; poslovne savjetodavne usluge u svezi korištenja računala; usluge reklamiranja i oglašavanja; marketinška analiza tržišta nekretnina; marketing u području nekretnina; oglašavanje komercijalnih ili stambenih nekretnina; usluge oglašavanja u svezi s nekretninama; organizacija i provedba dražbi za nekretnine; pružanje oglasnog prostora, vremena i usluge oglasnih medija
- 36** financiranje nekretnina; financijski poslovi; zakup nekretnina; iznajmljivanje nekretnina; procjene nekretnina; administracija nekretnina; upravljanje nekretninama; financiranje imovine [nekretnine]; ulaganje u nekretnine; agencija za nekretnine; pomoć kod stjecanja nekretnina; financijsko upravljanje projektima nekretnina; agencije za smještaj [nekretnine]; savjetovanje kod kupnje nekretnina; iznajmljivanje nekretnina i posjeda; posredovanje u prometu nekretninama; računalne informativne usluge u svezi s nekretninama; pružanje informacija o nekretninama, putem interneta
- 37** izgradnja nekretnina; održavanje nekretnina; obnavljanje nekretnina; usluge razvoja nekretnina [izgradnja]; usluge nadzora građevinskih radova za nekretninske projekte; čišćenje zgrada; građevinska izgradnja; građevinarstvo povezano s poljoprivrednim zemljištem; građevinske usluge; građevinske usluge u svezi s gradnjom stambenih prostora; građevinsko [graditeljsko] savjetovanje; izgradnja; izgradnja čeličnih konstrukcija za građevine; izgradnja i popravak zgrada; izgradnja podova; izgradnja poslovnih zgrada; izgradnja stambenih i komercijalnih zgrada; konzultantske usluge koje se odnose na izgradnju zgrada; najam građevinske opreme; obnavljanje interijera zgrada; održavanje i popravak namještaja; održavanje i popravak zgrada; održavanje uredskih strojeva; ugradnja opreme za zgrade; ugradnja vrata i prozora; usluge domara zgrada [popravci, održavanje]; usluge iskopavanja; usluge izgradnje; vanjsko i unutarnje čišćenje zgrada; zidarstvo
- 39** usluge informiranja, savjetovanja i rezervacija u vezi prijevoza; usluge turističke agencije za organiziranje putovanja; usluge putničke agencije, odnosno, rezerviranje i predbilježbe za prijevoz; usluge putničke agencije, i to organiziranje prijevoza za putnike; rezervacija putnih karata; usluge agencija za rezervacije u svezi s putovanjima; pružanje turističkih informacija o putovanjima; pružanje online informacija o putovanjima; konzultantske usluge koje se odnose na putovanja
- 42** arhitektura; arhitektonske usluge; konzultantske i informativne usluge koje se odnose na arhitekturu i infrastrukturu informacijske tehnologije; mjerenje nekretnina; usluge projektiranja u svezi s nekretninama; programiranje [računalno]; računalne usluge; računalne savjetodavne usluge; usluge arhitektonskog i urbanističko planiranja; usluge dizajna
- 43** usluge pružanja informacija, savjetovanja i rezervacija u vezi privremenog smještaja
- 45** pravne usluge

## RAZRED 29

(111)	<b>Z20231172</b>	(151)	16.05.2024.
		(450)	24.05.2024.
(210)	Z20231172A	(220)	02.12.2023.
		(181)	<b>02.12.2033.</b>
(732)	<b>OPG Kapja, nositelj Teo Šantić</b>		
(540)	Porat 27, 21400 Supetar, HR		



(591)	crvena, crna		
(531)	02.01.21; 02.01.22; 03.01.01; 22.05.10; 22.05.13; 29.01.01; 29.01.08		
(511)	<b>29</b> jestiva ulja i masti		

## RAZRED 30

(111)	<b>Z20231032</b>	(151)	14.05.2024.
		(450)	24.05.2024.
(210)	Z20231032A	(220)	23.10.2023.
		(181)	<b>23.10.2033.</b>
(732)	<b>Zlatko Novinić</b>		
(740)	Gravešćak 15, 40313 Sveti Martin na Muri, HR		
(540)	Goran Ružić, Čakovec, HR		



(591)	smeđa, žuta		
(531)	06.07.25; 07.01.08; 07.01.09; 10.03.10; 10.03.11; 27.05.01; 27.05.10; 29.01.02; 29.01.07		
(511)	<b>30</b> arome i začini; konzervirano začinsko bilje; mirodije; soli, začini, arome i začinski umaci		
	<b>31</b> sirovi i neobrađeni poljoprivredni, akvakulturni, povrtlarski i šumski proizvodi; sirovo i neobrađeno žito i sjemenje; sjeme, lukovice i presadnice za sadnju; svježe voće i povrće; svježe vrtno bilje		
	<b>33</b> alkoholna pića osim piva; vina; alkoholni pripravci za pripremanje napitaka; jabukovača		
	<b>43</b> iznajmljivanje privremenog smještaja; pružanje hrane i pića; pružanje privremenog smještaja za goste		

(111)	<b>Z20231126</b>	(151)	14.05.2024.
		(450)	24.05.2024.
(210)	Z20231126A	(220)	27.11.2023.
		(181)	<b>27.11.2033.</b>
(732)	<b>Koncern za proizvodnju i promet konditorskih proizvoda</b>		
	<b>Bambi A.D. Požarevac</b>		
(740)	Đure Đakovića bb, 12000 Požarevac, RS		
(540)	Hrvoje Vidan, Zagreb, HR		



(591)	ljubičasta, svijetloljubičasta, tamnoljubičasta, bijela, smeđa, svijetlosmeđa, tamnosmeđa, narančasta, svijetlonarančasta, tamnonarančasta, zelena, svijetlozelena, tamnozeleno, roza		
(531)	25.01.01; 27.05.01; 27.05.09; 27.05.10; 27.05.24; 08.01.09; 08.01.13; 02.09.01		
(511)	<b>30</b> slastice; keksi; kolači; kolači preliveni čokoladom; čokoladni kolači; kolačići na štapiću; kolači od biskvita; biskviti [suhi kolačići]; slastičarski proizvodi		

(111)	<b>Z20231127</b>	(151)	14.05.2024.
		(450)	24.05.2024.
(210)	Z20231127A	(220)	27.11.2023.

- (732) **Koncern za proizvodnju i promet konditorskih proizvoda** (181) **27.11.2033.**  
**Bambi A.D. Požarevac**  
 Đure Đakovića bb, 12000 Požarevac, RS  
 Hrvoje Vidan, Zagreb, HR



- (591) ljubičasta, svijetlo ljubičasta, tamno ljubičasta, smeđa, svijetlosmeđa, tamnosmeđa, narančasta, svijetlonarančasta, tamnonarančasta, bijela, tamnožuta, oker  
 (531) 25.01.01; 27.05.01; 27.05.09; 27.05.10; 27.05.24; 08.01.09; 08.01.13; 02.09.01; 27.01.12  
 (511) **30** slastice; keksi; kolači; kolači preliveni čokoladom; čokoladni kolači; kolačići na štapiću; kolači od biskvita; biskviti [suhi kolačići]; slastičarski proizvodi

## RAZRED 32

- (111) **Z20231200** (151) 15.05.2024.  
 (210) Z20231200A (450) 24.05.2024.  
 (732) **LAGERVEN D.o.o.** (220) 12.12.2023.  
 Ulica Nikole pl. Škrleca Lomničkog 4, 10410 Velika Gorica, HR  
 PATENT PROJEKT d.o.o., Čakovec, HR  
 (740) (540)

## ZIR

- (511) **32** pivo; svijetlo pivo; lager pivo; pšenično pivo; porter pivo; sezonsko pivo; pivo i bezalkoholno pivo; pivo od korijena; niskoalkoholno pivo; crno pivo [pivo od preprženog slada]; pivo od slada; pivo od đumbira; ječmeno vino [pivo]; pivo bez glutena; pivo s okusom kave; jako lager pivo (bock); suho svijetlo pivo od đumbira; pivo i bezalkoholno pivo; mošt od slada; pelete hmelja za proizvodnju piva; kokteli na bazi piva; pivo s okusom kave; pivski mošt; pića na bazi piva; radler; sezonsko pivo; sušeni hmelj za proizvodnju piva; svijetlo pivo; bezalkoholna pića; bezalkoholna pića s okusom kave; brezina voda; negazirana bezalkoholna pića; voda; vode; negazirana voda; izvrska voda; voda [napitak]; gazirana voda [soda-voda]; javorova voda; voda, seltz; mineralna voda (nemedicinska -); voda od glečera; flaširana pitka voda; voda u bocama; mineralna voda [napitci]; voda obogaćena nutrijentima; gazirana mineralna voda; voda za piće; voda litijevog oksida; voda obogaćena mineralima [napitci]; pročišćena voda za piće; gazirana voda obogaćena vitaminima [napitci]; bezalkoholna pića; bezalkoholni napici; dealkoholizirana pića; napici (bezalkoholni -); pripravci za pripremu pića; pivo i bezalkoholno pivo; crno pivo stout; bezalkoholna pića s okusom piva; kokteli na bazi piva; ječmeno vino [pivo]; lager pivo; mošt od slada; obrtnička piva; pivo; piva s okusima; piva proizvedena od surogata; piva obogaćena mineralima; pivo s okusom kave; pića na bazi piva; porter pivo; pivo bez glutena; pšenično pivo; radler; sezonsko pivo; smrznuti hmelj za proizvodnju piva; sušeni hmelj za proizvodnju piva; svijetlo pivo  
**33** alkoholna pića (osim piva); gazirana alkoholna pića [osim piva]; alkoholna pića na bazi kave; alkoholna gazirana pića; izmiješana alkoholna pića; alkoholna gorka pića; aromatizirana alkoholna pića; alkoholna pića koja sadrže voće; alkoholna pića na bazi čaja; alkoholna pića (unaprijed pomiješana alkoholna pića, osim onih na bazi piva); destilirana alkoholna pića na bazi žitarica; bitteri - alkoholna pića aromatizirana

biljnim esencijama; alkoholna pića na bazi šećerne trske; aguardiente [žestoka alkoholna pića od šećerne trske]; aromatizirana alkoholna varena sladna pića, osim piva; japanska slatka miješana alkoholna pića na bazi riže [shiro-zake]; alkoholna pića (osim piva); alkoholne esencije i ekstrakti; alkoholni napici osim piva; alkoholni pripravci za pripremanje napitaka; pripravci za pripremu alkoholnih pića; alkoholna gazirana pića; alkoholna gorka pića; alkoholna pića na bazi šećerne trske; aperitivi; biljni liker; bitteri - alkoholna pića aromatizirana biljnim esencijama; izmiješana alkoholna pića; jabukovača; destilirana alkoholna pića na bazi žitarica; gazirana alkoholna pića [osim piva]; kokteli; krem liker; kruškovača; liker od crnog ribizla; liker; liker na bazi kave; medovina; niskoalkoholna pića; žestoka pića (napitci); vino; želei s alkoholom; akvavit (rakija); apsint; araka [vrsta alkoholnog pića]; brandy [rakija]; destilirana pića; džin [vrsta rakije]; miješani viski; rum; trešnjevača [kirš]; viski; votka; šeri brendi; šnaps; žestoko piće od oljuštenog ječma; alkoholna vina; bijelo vino; crno vino; desertna vina; kuhana vina; kupinovo vino [bokbunjaju]; pića na bazi vina; pjenušava bijela vina; pjenušava crna vina; pjenušava vina; pjenušci [vina]; ružičasta vina; stolna vina; vino od jagoda; vino od kupina; voćno vino; alkoholna pića na bazi kave; alkoholna energetska pića; alkoholna pića (unaprijed pomiješana alkoholna pića, osim onih na bazi piva); alkoholne mješavine za koktele; aperitivi na bazi vina; alkoholni voćni kokteli; sangrija; slatko vino od jabuka

## RAZRED 33

- (111) **Z20231048** (151) 17.05.2024.  
 (210) Z20231048A (450) 24.05.2024.  
 (732) **Kutjevo dioničko društvo za proizvodnju i promet** (220) 30.10.2023.  
**poljoprivrednih i prehrambenih proizvoda** (181) **30.10.2033.**  
 Kralja Tomislava 1, 34340 Kutjevo, HR  
 (540)

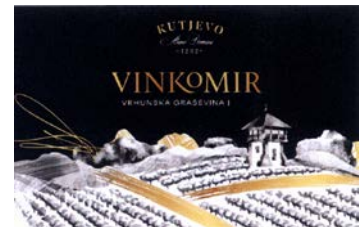

- (591) zlatna, crna, bijela, siva  
 (531) 06.19.01; 06.19.07; 25.01.01; 27.05.01; 27.07.01; 29.01.02; 29.01.06; 29.01.08  
 (511) **33** vino

## RAZRED 34

- (111) **Z20231012** (151) 14.05.2024.  
 (210) Z20231012A (450) 24.05.2024.  
 (732) **Reemtsma Cigarettenfabriken GmbH** (220) 19.10.2023.  
 Behringstraße 122 A, 22763 Hamburg, DE  
 Hraste & Partneri odvjetničko društvo d.o.o., Zagreb, HR  
 (740) (540)

## EVOLVE

- (511) **34** duhan, prerađen ili sirov; duhanski proizvodi; zamjene za duhan (za nemedicinsku upotrebu); cigarete; cigariljosi (male cigare); cigare; cigarete (džepne naprave za savijanje cigareta); tube za cigarete; usnici za cigarete; papirići za cigarete; elektronske cigarete; tekuće otopine za uporabu u elektronskim cigaretama; šibice i artikli za uporabu s duhanom

## RAZRED 35

(111)	<b>Z20210207</b>	(151)	16.05.2024.
		(450)	24.05.2024.
(210)	Z20210207A	(220)	09.02.2021.
		(181)	<b>09.02.2031.</b>
(732)	<b>MEDICOM d.o.o.</b>		
	Hondlova 2/2, 10000 Zagreb, HR		
(740)	Blaženka Dobrenić-Primorac, Zagreb, HR		
(540)			

# MEDICOM

(591)	crvena, bijela
(531)	27.05.01; 27.05.11; 27.05.17; 29.01.01
(511)	<b>35</b> maloprodaja i veleprodaja medicinskih i kirurških aparata i instrumenata i proizvoda za medicinske potrebe; trgovina na malo medicinskim aparatima i instrumentima; trgovina na veliko medicinskim aparatima i instrumentima; kupnja i prodaja medicinskih aparata i instrumenata; kupnja i prodaja kirurških aparata i instrumenata i medicinskih proizvoda; uvoz-izvoz; poslovno zastupanje stranih i domaćih fizičkih i pravnih osoba u zemlji i inozemstvu; trgovačko posredovanje na domaćem i inozemnom tržištu; iznajmljivanje i demonstracija proizvoda; istraživanje javnog mnijenja; istraživanje tržišta; oglašavanje i reklamiranje; reklamiranje on-line na Internetu; prezentacija proizvoda na svim komunikacijskim sredstvima u svrhu prodaje na malo
	<b>36</b> poslovi s nekretninama; prodaja stanova; usluge agencija za stanove
	<b>37</b> montaža, održavanje, servisiranje i popravak medicinskih i kirurških aparata i instrumenata; građevinski radovi, izgradnja zgrada, nadzor građevinskih radova i građevinskih projekata, obnavljanje građevinskih objekata
	<b>39</b> isporuka (distribucija) proizvoda; isporuka (distribucija) medicinskih i kirurških aparata i instrumenata
	<b>42</b> arhitektura; usluge arhitekata; projektiranje

(111)	<b>Z20230932</b>	(151)	10.05.2024.
		(450)	24.05.2024.
(210)	Z20230932A	(220)	29.09.2023.
		(181)	<b>29.09.2033.</b>
(732)	<b>DEKADA NEKRETNINE d.o.o. za usluge</b>		
	Bani 110, Buzin, 10000 Zagreb, HR		
(740)	Filip Banović, Zagreb, HR		
(540)			



DEKADA NEKRETNINE

(591)	plava, tamno plava
(531)	27.05.01; 27.05.08; 27.05.10; 29.01.04; 27.05.21; 07.01.08; 07.01.12
(511)	<b>35</b> marketing u području nekretnina; marketinška analiza tržišta nekretnina; oglašavanje komercijalnih ili stambenih nekretnina; organizacija i provedba dražbi za nekretnine; usluge oglašavanja u svezi s nekretninama
	<b>36</b> administracija financijskih poslova u svezi s nekretninama; administracija nekretnina; agencija za nekretnine; agencije za smještaj [nekretnine]; agencijske usluge za davanje u zakup nekretnine; agencijske usluge za provizijsku prodaju nekretnina; financijske konzultantske usluge koje se odnose na ulaganje u nekretnine; financijske procjene [nekretnina]; financijske procjene [osiguranje, banke, nekretnine]; financijske usluge u svezi s nekretninama i zgradama; financijske usluge u svezi s nekretninama; financijske usluge za kupnju nekretnina; financijsko upravljanje projektima nekretnina; financijsko vrednovanje osobne imovine i nekretnina; financiranje imovine [nekretnine]; financiranje nekretnina;

financiranje projekata za razvoj nekretnina; financiranje razvoja nekretnina; iznajmljivanje nekretnina; iznajmljivanje nekretnina i posjeda; kapitalna ulaganja u nekretnine; konzultantske usluge povezane s nekretninama; konzultantske usluge u svezi s nekretninama; kupnja udjela u nekretnini; nabava nekretnina [u ime drugih]; nabava nekretnina [za druge]; nabava nekretnina za klijente; najam nekretnina [samo nekretnine]; nekretnine (davanje u zakup nekretnina) [lizing]; nekretnine (Zakup -); odabir i kupnja nekretnina [u ime drugih]; organiziranje financijskih sredstava za kupnju nekretnine; osiguranje nekretnine; planiranje u svezi s ulaganjem nekretnina; pomoć kod stjecanja nekretnina; pomoć kod stjecanja nekretnina i kod kamata za nekretnine; posredovanje [mešetarenje] u trgovini nekretninama; posredovanje u prometu nekretninama; procjena i upravljanje nekretninama; procjena i vrednovanje nekretnina; procjena nekretnina (fiksiranje cijene); procjena nekretnina [financijska]; procjena nekretninama; procjena nekretnine; procjena nekretnina [financijska]; procjene nekretnina; procjene nekretnina [vrednovanja]; pružanje informacija o nekretninama, putem Interneta; pružanje informacija o nekretninama i zemljištima; pružanje informacija o procjeni nekretnina; pružanje podataka u svezi s imovinom [nekretnine]; pružanje podataka u svezi s nekretninama; pružanje zajmova za nekretnine; savjeti za ulaganje u svezi s nekretnine; savjetodavne usluge u svezi s nekretninama; savjetovanje kod kupnje nekretnina; savjetovanje u svezi s nekretninama; ugovaranje iznajmljivanja nekretnine; ugovaranje zakupa nekretnine; ulaganje u nekretnine; ulaganje u nekretnine (Usluge -); upravljanje imovinom [nekretninama]; upravljanje nekretninama; upravljanje ulaganjima u nekretnine; usluge agencija za nekretnine u svrhu prodaje i iznajmljivanja poslovnih prostora; usluge agencija za nekretnine za prodaju i iznajmljivanje zgrada; usluge agencija za nekretnine; usluge agencija za nekretnine za najam zgrada; usluge agencija za nekretnine u vezi s kupoprodajom zgrada; usluge agencija za nekretnine za iznajmljivanje zemljišta; usluge agencija za nekretnine u vezi s kupoprodajom zemljišta; usluge agencije za stambene nekretnine; usluge akvizicija nekretnina; usluge financijskog posredovanja za nekretnine; usluge financiranja u svezi s razvojem nekretnina; usluge istraživanja u svezi s akvizicijom nekretnina; usluge sklapanja ugovora u svezi s nekretninama [financijske usluge]; usluge ulaganja u nekretnine; usluge upravljanja nekretninama i imovinom; usluge upravljanja nekretninama; usluge upravljanja nekretninama u vezi sa stambenim objektima; usluge upravljanja nekretninama u vezi s poslovnim zgradama; usluge upravljanja nekretninama u vezi s prostorima u kojima se organiziraju zabavna zbivanja; usluge upravljanja nekretninama u vezi s industrijskim prostorijama; usluge upravljanja nekretninama u vezi s uredskim prostorijama; usluge upravljanja nekretninama u vezi sa stambenim zgradama; usluge upravljanja nekretninama u vezi s prostorima za maloprodaju; usluge upravljanja nekretninama u vezi s trgovačkim centrima; usluge upravljanja posjedom u svezi s transakcijama nekretninama; usluge upravljanja u svezi s ulaganjem u nekretnine; usluge vezane uz najam nekretnina; usluge vrednovanja nekretnina; vođenje poslova u vezi s nekretninama; vrednovanje nekretnina

<b>37</b>	izgradnja industrijskih nekretnina; izgradnja komercijalnih nekretnina; izgradnja nekretnina; obnavljanje nekretnina; održavanje nekretnina; usluge razvoja nekretnina [izgradnja]
<b>42</b>	nekretnine (Građevinska, planiranje -); nekretnine (Planiranje građevinskih -); priprema izvještaja u svezi sa planiranjem nekretnina; usluge projektiranja u svezi s nekretninama; usluge projektiranja u svezi sa stambenim nekretninama
<b>45</b>	pravna istraživanja u vezi s trgovanjem nekretninama

(111)	<b>Z20231038</b>	(151)	14.05.2024.
		(450)	24.05.2024.
(210)	Z20231038A	(220)	27.10.2023.
		(181)	<b>27.10.2033.</b>
(732)	<b>ROTO DINAMIC d.o.o.</b>		
	Ulica grada Wirgesa 14, 10430 Samobor, HR		
(740)	Tomislav Hadžija, Zagreb, HR		
(540)			



- (591) siva, bijela  
(531) 11.03.01; 11.03.02; 19.07.01; 24.15.01; 24.15.13; 26.01.01; 26.01.03; 29.01.06
- (511) **35** online prodaja alkoholnih i bezalkoholnih pića; veleprodaja i maloprodaja alkoholnih i bezalkoholnih pića; veleprodaja i maloprodaja opreme za ugostiteljstvo; vođenje komercijalnih poslova; komercijalna administracija; uredski poslovi; oglašavanje i reklamiranje
- 39** distribucija alkoholnih i bezalkoholnih pića; dostava alkoholnih i bezalkoholnih pića; prijevoz; skladištenje alkoholnih i bezalkoholnih pića; ambalažiranje i uskladištenje proizvoda; distribucija bezalkoholnih i alkoholnih pića te drugog asortimana za HORECA kanal poput šećera, meda, mlijeka, leda, začina, svježeg i smrznutog voća; organiziranje putovanja

(111)	<b>Z20231072</b>	(151)	16.05.2024.
		(450)	24.05.2024.
(210)	Z20231072A	(220)	06.11.2023.
		(181)	06.11.2033.
(732)	<b>LA-VOR PROPERTY d.o.o.</b>		
	Mažinjska 72/2, 52420 Štrped, Grad Buzet, HR		
(740)	Ronald Korotaj, Pula, HR		
(540)			



- (591) crna, žuta  
(531) 25.05.02; 26.04.02; 26.04.07; 27.05.01; 27.05.17; 27.05.24; 29.01.12
- (511) **35** usluge veleprodajnih narudžbi; usluge maloprodaje povezane s baterijama; maloprodajne usluge vezane uz meso; maloprodajne usluge u svezi hrane; maloprodajne usluge povezane s voćem; maloprodajne usluge povezane s delicatesama; maloprodajne usluge povezane sa slatkišima; upravljanje poslovnim aktivnostima maloprodajnih trgovina; usluge maloprodaje povezane s alkoholnim pićima; maloprodajne usluge u vezi s kavom; maloprodajne usluge vezane uz bezalkoholna pića; maloprodajne usluge u vezi s kakaom; maloprodajne usluge u vezi s čajevima; maloprodajne usluge u vezi s hranom; maloprodajne usluge u vezi s pivom; maloprodajne usluge u vezi s duhanom; maloprodajne usluge vezane uz toaletne proizvode; maloprodajne usluge u vezi s desertima; maloprodajne usluge u vezi s čokoladom; maloprodajne usluge u vezi sa slatkišima; maloprodajne usluge u vezi sa sladoledima; maloprodajne usluge vezane za pekarske proizvode; maloprodajne usluge u vezi s dodacima prehrani; maloprodajne usluge u vezi s dijetetskim pripravcima; maloprodajne usluge u vezi s mliječnim proizvodima; maloprodajne usluge u vezi s morskim plodovima; maloprodajne usluge u vezi sa smrznutim jogurtima; maloprodajne usluge vezane uz pripravke za pripremu pića; maloprodajne usluge u vezi s hranom za životinje; maloprodajne usluge vezane uz alkoholna pića (osim piva); maloprodajne usluge u vezi s proizvodima za kosu; maloprodajne usluge vezane uz pripravke za pripremu alkoholnih pića; maloprodajne usluge vezane uz artikle za uporabu s duhanom; administrativna obrada narudžbi; maloprodajne usluge u vezi s higijenskim priborom za ljude; veleprodajne

u usluge u vezi s higijenskim priborom za ljude; maloprodajne usluge u vezi s cvijećem; veleprodajne usluge vezane uz meso; veleprodajne usluge povezane sa slatkišima; veleprodajne usluge vezane uz toaletne proizvode; veleprodajne usluge vezane uz tiskani materijal; veleprodajne usluge vezane uz bezalkoholna pića; veleprodajne usluge u vezi s pivom; veleprodajne usluge u vezi s duhanom; veleprodajne usluge u vezi s hranom; veleprodajne usluge u vezi s desertima; veleprodajne usluge u vezi sa slatkišima; veleprodajne usluge u vezi s čokoladom; veleprodajne usluge u vezi sa sladoledima; veleprodajne usluge u vezi s čajem; veleprodajne usluge u vezi s kavom; veleprodajne usluge u vezi s kakaom; veleprodajne usluge vezane uz artikle za čišćenje; veleprodajne usluge u vezi s dijetetskim pripravcima; veleprodajne usluge u vezi s dodacima prehrani; veleprodajne usluge u vezi s mliječnim proizvodima; veleprodajne usluge u vezi s pekarskim proizvodima; veleprodajne usluge u vezi sa smrznutim jogurtima; veleprodajne usluge u vezi s pripravcima za čišćenje; veleprodajne usluge vezane uz pripravke za pripremu pića; veleprodajne usluge vezane uz alkoholna pića (osim piva); veleprodajne usluge vezane uz uporabu s duhanom; veleprodajne usluge vezane uz pripravke za pripremu alkoholnih pića; veleprodajne usluge u vezi s opremom za kuhanje hrane

**36** zakup i iznajmljivanje poslovnih prostora; upravljanje nekretninama; usluge upravljanja nekretninama u vezi s prostorima za maloprodaju; iznajmljivanje nekretnina

**39** distribucija [prijevoz] maloprodajne robe; isporuka [distribucija] robe; distribucija [prijevoz] robe cestovnim putem; prijevoz voća; prijevoz kamionom; usluge prijevoza hrane; prijevoz hrane; prijevoz robe

## RAZRED 36

(111)	<b>Z20231111</b>	(151)	14.05.2024.
		(450)	24.05.2024.
(210)	Z20231111A	(220)	20.11.2023.
		(181)	20.11.2033.
(732)	<b>Banka Kovanica d.d.</b>		
	Petra Preradovića 29, 42000 Varaždin, HR		
(540)			



- (591) crvena  
(531) 26.01.01; 26.01.18; 27.05.01; 27.05.22; 29.01.01
- (511) **36** financijske, novčane i bankarske usluge; osiguravateljske usluge; prikupljanje financijskih sredstava i financijsko pokroviteljstvo; pružanje prepaid kartica i tokena; usluge agencija za nekretnine; usluge financijske procjene; usluge čuvanja u sefu; zajam na temelju zaloga; osiguranja; osiguranje; prikupljanje financijskih sredstava i pokroviteljstvo; ugovaranje osiguranja; usluge pohranjivanja dragocjenosti; usluge sigurnog pohranjivanja

(111)	<b>Z20231113</b>	(151)	14.05.2024.
		(450)	24.05.2024.
(210)	Z20231113A	(220)	21.11.2023.
		(181)	21.11.2033.
(732)	<b>Banka Kovanica d.d.</b>		
	Petra Preradovića 29, 42000 Varaždin, HR		
(540)			



(591) siva

(531) 07.01.01; 07.01.03; 29.01.06  
 (511) **36** financijske, novčane i bankarske usluge; osiguravateljske usluge; prikupljanje financijskih sredstava i financijsko pokroviteljstvo; pružanje prepaid kartica i tokena; usluge agencija za nekretnine; usluge financijske procjene; usluge čuvanja u sefu; zajam na temelju zaloga; osiguranja; osiguranje; prikupljanje financijskih sredstava i pokroviteljstvo; ugovaranje osiguranja; usluge pohranjivanja dragocjenosti; usluge sigurnog pohranjivanja

## RAZRED 39

(111)	<b>Z20231158</b>	(151)	16.05.2024.
		(450)	24.05.2024.
(210)	Z20231158A	(220)	29.11.2023.
		(181)	<b>29.11.2023.</b>
(732)	<b>Ognjen Gojsalić</b>		
	Duke 1, 21203 Bračević, HR		
(740)	<b>BUDIMIR &amp; PARTNERI</b> odvjetničko društvo d.o.o., Split, HR		
(540)			

# SPLITLICIOUS

(511) **39** aranžmani za prijevoz kopnenim, morskim i zračnim putem; automobilski prijevoz; iznajmljivanje [čarter] brodica; iznajmljivanje [čarter] brodova; iznajmljivanje [čarter] morskih brodova; iznajmljivanje [čarter] čamaca; logističke usluge u svezi s prijevozom; organizacija prijevoza i putovanja; organiziranje prijevoza; organiziranje prijevoza kopnom, morem i zrakom; organiziranje usluga prijevoza kopnom, morem i zrakom; organiziranje prijevoza putnika cestovnim, željezničkim, zračnim i morskim putem; prijevoz cestovnim putem; prijevoz brodom; prijevoz cestom; prijevoz (organiziranje -); prijevoz kopnom; cestovne usluge prijevoza za turiste; ekspedicija (organiziranje -); izdavanje karata za putovanje; iznajmljivanje automobila s vozačem; krstarenja brodom; krstarenja izletničkim brodicama; organiziranje autobusnih tura; koordiniranje putnih aranžmana za pojedince i za grupe; organiziranje ekspedicija; organiziranje hitne zamjene zrakoplovnih karata; organiziranje i pripremanje putovanja; organiziranje izleta i krstarenja; organiziranje kratkih putovanja; organiziranje krstarenja; organiziranje letova; organiziranje pratnje za putnike; organiziranje prijevoza do i od hotela; organiziranje prijevoza putnika; organiziranje prijevoza putnika automobilima; organiziranje prijevoza putnika zračnim, željezničkim i morskim putem; organiziranje poslovnog putovanja; organiziranje prijevoza putnika brodovima; organiziranje putničkih izleta kao bonus program za korisnike kreditnih kartica; organiziranje putovanja; organiziranje putovanja autobusom; organiziranje putovanja izleta brodom; organiziranje putovanja u inozemstvo; organiziranje taksi prijevoza; organiziranje turističkih putovanja; organiziranje turističkog prijevoza; planiranje putovanja; ponuda izleta; posredovanje u svezi s charter letovima; prijevoz ljudi kopnenim putem; prijevoz putničkim brodom; prijevoz putnika autobusom; prijevoz putnika automobilom; prijevoz putnika brodicom; prijevoz putnika brodovima za krstarenje; prijevoz putnika brodom; prijevoz putnika i njihove prtljage; prijevoz putnika u vozilima s vozačem; pružanje usluga prijevoza putnika vodenim putem; pružanje usluga prijevoza putnika kopnom; pružanje usluga krstarenja na jahtama; savjetodavne usluge u svezi s planom puta; putovanja (rezervacije za putovanja); rezervacije putovanja; taksi prijevoz; ugovaranje usluga putničkog prijevoza za druge korištenjem mrežne aplikacije; ugovaranje usluga putničkog prijevoza za druge putem mrežne aplikacije; upiti u svezi s rasporedom putovanja; usluga rezervacija karata za putovanje i izlet; turistički pratitelj; usluge agencija za organizaciju prijevoza putnika; usluge autobusa za prijevoz putnika između pristaništa i zračne luke; usluge cestovnog transporta za osobe; usluge krstarenja brodom; usluge iznajmljivanja automobila s vozačem; usluge kupnje karata za zračni prijevoz; usluge kupnje zrakoplovnih karata; usluge organiziranja prijevoza putnika; usluge paket aranžmana za organiziranje putovanja; usluge posredovanja u svezi s charter letovima; usluge prijevoza izletničkim brodicama; usluge prijevoza

brodom za krstarenje; usluge prijevoza minibusom; usluge prijevoza putnika cestom; usluge prijevoza putnika kopnom; usluge prijevoza putnika morskim putem; usluge rezerviranja putovanja i prijevoza; usluge turističke agencije u svezi s putovanjima autobusom; usluge turističke agencije za organiziranje turističkog putovanja; usluge turističkog vođenja; usluge turoperatora za rezervacije putovanja; usluge u svezi s planiranjem puta; usluge u svezi s putovanjima; usluge unajmljivanja jahti i brodica; usluge vozača; vođenje i organiziranje izleta; vođenje izleta; ekskurzija (organiziranje -); izleta s razgledavanjem znamenitosti (organiziranje -); izleta s razgledavanjem znamenitosti (vođenje -); organizacija ekskurzija; organizacija ekskurzija kao dio putnih aranžmana; organizacija ekskurzija, izleta i tura razgledavanja; organizacija izleta; organizacija izleta s razgledavanjem znamenitosti; organizacija tura razgledavanja i ekskurzija; organizacija tura razgledavanja kao dio putnih aranžmana; organiziranje ekskurzija; organiziranje gradskih izleta s razgledavanjem; organiziranje gradskog razgledavanja; organiziranje i vođenje izleta i razgledavanja; organiziranje izleta; organiziranje izleta s razgledavanjem (prijevoz); planiranje i organizacija tura razgledavanja i dnevnih izleta; ponuda izleta s razgledavanjem [prijevoz]; pripremanje izleta; pružanje vozila za ture i ekskurzije; turističke posjete; usluge organizacije turističkih ekskurzija; usluge organiziranja izleta; usluge organiziranja obilazaka; usluge prijevoza za turističke ture; usluge razgledavanja; vođenje izleta s razgledavanjem; vođenje izleta s razgledavanjem znamenitosti za treće osobe; buking usluge putničkih agencija; agenti za organizaciju putovanja; agencije za rezerviranje putovanja; cijenama prijevoza (pružanje informacija u svezi s -); davanje putnih obavijesti; davanje turističkih putnih informacija putem interneta; informacije u svezi s prijevozom (usluge pružanja -); informacije u svezi s putem (usluge pružanja -); informacije u svezi s putovanjem (usluge pružanja informacija -); informacije u svezi s putovanjima (usluge pružanja -); organizacija i rezervacija ekskurzija; organizacija i rezervacija ekskurzija i tura razgledavanja; organizacija i rezervacija izleta; organizacija i rezervacija putovanja u aranžmanima; organizacija i rezervacija tura; organizacija i rezervacija tura razgledavanja; organizacija i rezervacija tura razgledavanja gradova; organizacija i rezervacija krstarenja; organizacija i rezervacija putovanja; organiziranje zrakoplovnih karata, karata za krstarenje i željezničkih karata; planiranje i rezervacija putovanja i prijevoza elektronskim putem; planiranje i rezervacija putovanja zrakoplovom elektronskim putem; planiranje, organizacija i rezervacija putovanja; planiranje, organizacija i rezervacija putovanja elektroničkim putem; pružanje informacija elektronskim putem u vezi s planiranjem i rezervacijom putovanja i prijevoza; pružanje informacija elektronskim putem u vezi s putovanjem i prijevozom; pružanje informacija elektronskim putem u vezi s planiranjem i rezervacijom putovanja zrakoplovom; pružanje informacija elektronskim putem u vezi s putovanjem zrakoplovom; pružanje informacija o putovanjima putem interneta; pružanje informacija turistima o ekskurzijama i razgledavanju; pružanje obavijesti o pitanjima u svezi s putovanjem; pružanje podataka u svezi s putovanjem; pružanje putnih informacija putem računala; pružanje turističkih informacija o putovanjima; računalne usluge rezervacije putovanja; računalne usluge rezervacije u svezi s prijevozom putnika; rezervacija putovanja i tura za odmor; rezervacija tura razgledavanja putem agencija; rezervacija putnih karata; rezervacije i bookiranja mjesta za putovanja; rezervacije sjedala za razne oblike prijevoza; savjetovanje vezano uz planiranje rute putovanja; usluge agencija za organizaciju izleta; usluge agencija za organizaciju putovanja; usluge agencija za organiziranje krstarenja; usluge agencija za organiziranje prijevoza putničke prtljage; usluge agencija za rezervacije u svezi s putovanjima; usluge agencija za rezervaciju izleta za razgledavanje; usluge agencija za rezervaciju iznajmljivanja automobila; usluge agencija za rezervaciju putovanja zrakoplovom; usluge informiranja, savjetovanja i rezervacija u vezi s prijevozom; usluge planiranja putovanja i rezervacija; usluge planiranja izleta; usluge putničke agencije, odnosno, rezerviranje i predbilježbe za prijevoz; usluge rezervacija i bookiranje putovanja;

usluge rezervacija izleta; usluge rezervacije i bookiranja za prijevoz; usluge rezervacije i bookiranja za izlete; usluge rezervacije karata [putnih]; usluge rezervacije turističkih agencija; usluge rezervacije turističkih putovanja; usluge rezervacije krstarenja; usluge rezervacije za izlete; usluge rezervacije za iznajmljivanje vozila; usluge rezerviranja putovanja; usluge turističke agencije i rezervacija; usluge turističke agencije za organiziranje putovanja; usluge turističkih agenata u svezi s organiziranjem putovanja; usluge turističkih agencija za poslovna putovanja; usluge prijevoza do i od zračne luke; usluge prijevoza brodicom; usluge prijevoza brodom; usluge prijevoza jedrilicom; usluge prijevoza automobilima; zakup [čarter] brodica; zakup [čarter] brodova; zakup [čarter] morskih brodova; zakup [čarter] vozila za prijevoz

- 43 agencija za pružanje smještaja [u hotelima i pansionima]; agencije za smještaj [hotelski, pansionski]; iznajmljivanje privremenog smještaja u vikendicama i apartmanima; iznajmljivanje turističkih kuća; iznajmljivanje turističkog smještaja; najam kućica za odmor; organiziranje hotelskog smještaja; organiziranje smještaja za turiste; organiziranje turističkog smještaja; pansioni; pružanje privremenog smještaja kao dio ugostiteljskih paketa; pružanje privremenog smještaja na turističkim poljoprivrednim gospodarstvima; pružanje privremenog smještaja u apartmanima; pružanje privremenog smještaja u pansionima; pružanje privremenog smještaja u vikendicama; pružanje privremenog smještaja za goste; pružanje turističkog smještaja; smještaj za turiste; turiste (organiziranje smještaja za -); turistička prenočišta; turističke agencije za organizaciju smještaja; usluge agencije za rezerviranje turističkog smještaja; turistički apartmani; usluge prenočišta s doručkom; iznajmljivanje privremenih smještaja; iznajmljivanje soba; organizacija i pružanje privremenog smještaja; pružanje privremenih odmorišta za putnike; privremeno iznajmljivanje soba; pružanje privremenog smještaja; usluge agencija za pružanje smještaja; usluge agencije za iznajmljivanje smještaja [time share]; usluge iznajmljivanja soba; usluge privremenog smještaja; usluge razmjene smještaja [time share]; usluge recepcije za privremeni smještaj [predaja ključeva]; usluge turističkog smještaja; agencijske usluge za rezervaciju privremenog smještaja; hotelske rezervacije; organiziranje privremenog smještaja; informacije u svezi s hotelima; informacije o hotelima; pružanje informacija na internetu o rezervaciji smještaja u hotelima; pružanje informacija na internetu o rezervaciji smještaja za odmor; pružanje informacija o hotelima putem mrežne stranice; pružanje informacija o privremenom smještaju putem interneta; pružanje informacija o smještaju, putem interneta; pružanje informacija o uslugama privremenog smještaja; pružanje informacija u svezi s hotelima; pružanje informacija u svezi s rezerviranjem smještaja; pružanje usluga informacija o smještaju i usluga rezervacije smještaja za putnike; pružanje usluga rezervacije soba i hotela; rangiranje turističkog smještaja; rezervacija hotela; rezervacija hotelskog smještaja; rezervacija privremenog smještaja; rezervacija privremenog smještaja putem interneta; rezervacija privremenog smještaja u obliku vikendica; rezervacija soba za putnike; rezervacija turističkog smještaja; rezervacije smještaja; rezervacijske usluge za rezerviranje smještaja; rezerviranje hotela; rezerviranje hotelskih soba za putnike; rezerviranje hotelskog smještaja; rezerviranje hotelskog smještaja za druge; rezerviranje pansiona; rezerviranje smještaja u kampu; rezerviranje smještaja za putnike; rezerviranje soba; usluge agencije za rezerviranje hotelskog smještaja; usluge agencije za rezerviranje smještaja [time share]; usluge pružanja elektroničkih informacija u svezi s hotelima; usluge pružanja informacija, savjetovanja i rezervacija u vezi privremenog smještaja; usluge putničkih agencija za rezervaciju privremenog smještaja; usluge rezervacije hotela; usluge rezervacije hotela koje se pružaju putem interneta; usluge rezervacije hotelskih soba; usluge rezervacije hotelskog smještaja; usluge rezervacije smještaja [time share]; usluge rezervacije soba; usluge rezerviranja hotelskih soba; usluge rezerviranja smještaja; usluge turističkih agencija za hotelske rezervacije; usluge turističkih agencija za rezerviranje hotelskog smještaja; usluge turističkih agencija za rezerviranje smještaja; usluge turoperatora za rezervacije privremenog smještaja; usluge za rezervaciju turističkog smještaja

## RAZRED 41

(111)	<b>Z20230640</b>	(151)	16.05.2024.
		(450)	24.05.2024.
(210)	Z20230640A	(220)	29.06.2023.
		(181)	<b>29.06.2033.</b>
(732)	<b>Sandra Radečić</b>		
(540)	Sarajevska cesta 62, 10020 Zagreb, HR		

## MUZA MUZIKE

(511)	<b>41</b>	planiranje predstava ili glazbenih priredbi; organizacija i predstavljanje nastupa uživo; organiziranje, produkcija i prezentacija kazališnih predstava; informativne usluge u svezi sa kartama za predstave; kazališne predstave; produkcija predstava; izvođenje baletnih predstava; režiranje kazališnih predstava; režija kazališnih predstava; prezentacija predstava varijetea; predstavljanje glazbenih izvedbi; organizacija i prikazivanje predstava; umjetničko upravljanje kazališnim predstavama; predstavljanje plesnih izvedbi uživo; ugovaranje sudjelovanja scenskih umjetnika na događajima [usluge promotora]
-------	-----------	---------------------------------------------------------------------------------------------------------------------------------------------------------------------------------------------------------------------------------------------------------------------------------------------------------------------------------------------------------------------------------------------------------------------------------------------------------------------------------------------------------------------------------------------------------------------------------------------------------------------------------

(111)	<b>Z20231102</b>	(151)	16.05.2024.
		(450)	24.05.2024.
(210)	Z20231102A	(220)	17.11.2023.
		(181)	<b>17.11.2033.</b>
(732)	<b>Davor Komerički</b>		
(540)	Balokovićeva ulica 71, 10000 Zagreb, HR		

## ZNANSTVENO EDUKATIVNO ZABAVNI CENTAR ZEZ ZAGORJE

(511)	<b>41</b>	produkcija audio/vizualnih prezentacija; organiziranje prezentacija u svrhu poduke; organiziranje prezentacija u obrazovne svrhe; pružanje muzejskih sadržaja [prezentacija, izložbe]; usluge audiovizualnih prezentacija u obrazovne svrhe
-------	-----------	---------------------------------------------------------------------------------------------------------------------------------------------------------------------------------------------------------------------------------------------

## RAZRED 44

(111)	<b>Z20230466</b>	(151)	14.05.2024.
		(450)	24.05.2024.
(210)	Z20230466A	(220)	15.05.2023.
		(181)	<b>15.05.2033.</b>
(732)	<b>Florian Simani</b>		
(740)	Ulica Ladislava Šabana 24, 10360 Sesvete, HR		
(540)	Nino Čosić, Zagreb, HR		



(591)	crna, žuta, bijela
(531)	27.05.01; 27.05.02; 27.05.03; 27.05.04; 27.05.08; 27.05.09; 27.05.10; 27.05.11; 27.05.12; 14.07.18; 14.07.20; 29.01.02; 29.01.06; 29.01.08
(511)	<b>44</b> frizerske usluge



# Kazalo brojeva žigova

Broj žiga (111)	Klasifikacijska oznaka razreda (511)	Broj žiga (111)	Klasifikacijska oznaka razreda (511)
Z20201218	16, 30, 35	Z20231072	35, 36, 39
Z20210207	35, 36, 37, 39, 42	Z20231096	18, 25, 28, 35, 37, 41
Z20220035	3	Z20231102	41
Z20230248	7, 8, 9, 11, 35	Z20231111	36
Z20230466	44	Z20231113	36
Z20230640	41	Z20231124	5
Z20230866	9, 35, 41, 42	Z20231126	30
Z20230881	9, 16, 20, 35, 38, 42	Z20231127	30
Z20230882	9, 16, 20, 35, 38, 42	Z20231158	39, 43
Z20230883	9, 16, 20, 35, 38, 42	Z20231160	9, 35, 42
Z20230932	35, 36, 37, 42, 45	Z20231161	19, 20, 35, 36, 37, 39, 42, 43, 45
Z20231012	34	Z20231172	29
Z20231032	30, 31, 33, 43	Z20231200	32, 33
Z20231038	35, 39	Z20231202	5
Z20231041	16, 41	Z20231205	9, 42
Z20231048	33		

## Kazalo klasifikacijskih oznaka žigova

Klasifikacijska oznaka razreda(511);Nositelj žiga(732)	Broj žiga(111)	Klasifikacijska oznaka razreda(511);Nositelj žiga(732)	Broj žiga(111)
<b>RAZRED 3</b>		<b>RAZRED 30</b>	
FRANKLY GOOD d.o.o. ....	Z20220035	Koncern za proizvodnju i promet konditorskih proizvoda Bambi A.D. Požarevac .....	Z20231126, Z20231127
<b>RAZRED 5</b>		New Bakery d.o.o. ....	Z20201218
BONIFAR d.o.o. ....	Z20231124	Novinić Zlatko.....	Z20231032
MAKPHARM d.o.o.....	Z20231202	<b>RAZRED 31</b>	
<b>RAZRED 7</b>		Novinić Zlatko.....	Z20231032
NIDA IÇ VE DIŞ TİCARET ANONİM ŞİRKETİ.....	Z20230248	<b>RAZRED 32</b>	
<b>RAZRED 8</b>		LAGERVEND d.o.o. ....	Z20231200
NIDA IÇ VE DIŞ TİCARET ANONİM ŞİRKETİ.....	Z20230248	<b>RAZRED 33</b>	
<b>RAZRED 9</b>		Kutjevo dioničko društvo za proizvodnju i promet poljoprivrednih i prehrambenih proizvoda .....	Z20231048
AKD d.o.o.....	Z20230881, Z20230882	LAGERVEND d.o.o. ....	Z20231200
.....	Z20230883	Novinić Zlatko.....	Z20231032
DOKUMENT IT d.o.o. ....	Z20231205	<b>RAZRED 34</b>	
INTIS ENGINEERING d.o.o.....	Z20231160	Reemtsma Cigarettenfabriken GmbH .....	Z20231012
NIDA IÇ VE DIŞ TİCARET ANONİM ŞİRKETİ.....	Z20230248	<b>RAZRED 35</b>	
PassSport d.o.o.....	Z20230866	AKD d.o.o.....	Z20230881, Z20230882
<b>RAZRED 11</b>		.....	Z20230883
NIDA IÇ VE DIŞ TİCARET ANONİM ŞİRKETİ.....	Z20230248	BLUE GYM d.o.o.....	Z20231096
<b>RAZRED 16</b>		DEKADA NEKRETNINE d.o.o. za usluge .....	Z20230932
AKD d.o.o.....	Z20230881, Z20230882	INTIS ENGINEERING d.o.o.....	Z20231160
.....	Z20230883	LA-VOR PROPERTY d.o.o.....	Z20231072
New Bakery d.o.o. ....	Z20201218	Ljubić Ivan.....	Z20231161
PRSTAC d.o.o.....	Z20231041	MEDICOM d.o.o.....	Z20210207
<b>RAZRED 18</b>		Mihaljević Nenad.....	Z20231096
BLUE GYM d.o.o.....	Z20231096	New Bakery d.o.o.....	Z20201218
Mihaljević Nenad.....	Z20231096	NIDA IÇ VE DIŞ TİCARET ANONİM ŞİRKETİ.....	Z20230248
<b>RAZRED 19</b>		PassSport d.o.o.....	Z20230866
Ljubić Ivan.....	Z20231161	ROTO DINAMIC d.o.o. ....	Z20231038
<b>RAZRED 20</b>		<b>RAZRED 36</b>	
AKD d.o.o.....	Z20230881, Z20230882	Banka Kovanica d.d.....	Z20231111, Z20231113
.....	Z20230883	DEKADA NEKRETNINE d.o.o. za usluge .....	Z20230932
Ljubić Ivan.....	Z20231161	LA-VOR PROPERTY d.o.o.....	Z20231072
<b>RAZRED 25</b>		Ljubić Ivan.....	Z20231161
BLUE GYM d.o.o.....	Z20231096	MEDICOM d.o.o.....	Z20210207
Mihaljević Nenad.....	Z20231096	<b>RAZRED 37</b>	
<b>RAZRED 28</b>		BLUE GYM d.o.o.....	Z20231096
BLUE GYM d.o.o.....	Z20231096	DEKADA NEKRETNINE d.o.o. za usluge .....	Z20230932
Mihaljević Nenad.....	Z20231096	Ljubić Ivan.....	Z20231161
<b>RAZRED 29</b>		MEDICOM d.o.o.....	Z20210207
OPG Kapja.....	Z20231172	Mihaljević Nenad.....	Z20231096
		<b>RAZRED 38</b>	
		AKD d.o.o.....	Z20230881, Z20230882
		.....	Z20230883

Klasifikacijska oznaka razreda(511);Nositelj žiga(732) Broj žiga(111)

Klasifikacijska oznaka razreda(511);Nositelj žiga(732) Broj žiga(111)

**RAZRED 39**

Gojsalić Ognjen..... Z20231158  
 LA-VOR PROPERTY d.o.o..... Z20231072  
 Ljubić Ivan..... Z20231161  
 MEDICOM d.o.o..... Z20210207  
 ROTO DINAMIC d.o.o..... Z20231038

**RAZRED 41**

BLUE GYM d.o.o..... Z20231096  
 Komerički Davor..... Z20231102  
 Mihaljević Nenad..... Z20231096  
 PassSport d.o.o..... Z20230866  
 PRSTAC d.o.o..... Z20231041  
 Radečić Sandra..... Z20230640

**RAZRED 42**

AKD d.o.o..... Z20230881, Z20230882  
 ..... Z20230883  
 DEKADA NEKRETNINE d.o.o. za  
 usluge..... Z20230932

DOKUMENT IT d.o.o..... Z20231205  
 INTIS ENGINEERING d.o.o..... Z20231160  
 Ljubić Ivan..... Z20231161  
 MEDICOM d.o.o..... Z20210207  
 PassSport d.o.o..... Z20230866

**RAZRED 43**

Gojsalić Ognjen..... Z20231158  
 Ljubić Ivan..... Z20231161  
 Novinić Zlatko..... Z20231032

**RAZRED 44**

Simani Florian..... Z20230466

**RAZRED 45**

DEKADA NEKRETNINE d.o.o. za  
 usluge..... Z20230932  
 Ljubić Ivan..... Z20231161

## Kazalo nositelja žigova

Nositelj žiga (732)	Broj žiga (111)	Nositelj žiga (732)	Broj žiga (111)
AKD d.o.o.....	Z20230881, Z20230882	LA-VOR PROPERTY d.o.o.....	Z20231072
.....	Z20230883	Ljubić Ivan.....	Z20231161
Banka Kovanica d.d.....	Z20231111, Z20231113	MAKPHARM d.o.o.....	Z20231202
BLUE GYM d.o.o.....	Z20231096	MEDICOM d.o.o.....	Z20210207
BONIFAR d.o.o.....	Z20231124	Mihaljević Nenad.....	Z20231096
DEKADA NEKRETNINE d.o.o. za usluge.....	Z20230932	New Bakery d.o.o.....	Z20201218
DOKUMENT IT d.o.o.....	Z20231205	NİDA İÇ VE DIŞ TİCARET ANONİM ŞİRKETİ.....	Z20230248
FRANKLY GOOD d.o.o.....	Z20220035	Novinić Zlatko.....	Z20231032
Gojsalić Ognjen.....	Z20231158	OPG Kapja.....	Z20231172
INTIS ENGINEERING d.o.o.....	Z20231160	PassSport d.o.o.....	Z20230866
Komerički Davor.....	Z20231102	PRSTAC d.o.o.....	Z20231041
Koncern za proizvodnju i promet konditorskih proizvoda Bambi A.D. Požarevac.....	Z20231126, Z20231127	Radečić Sandra.....	Z20230640
Kutjevo dioničko društvo za proizvodnju i promet poljoprivrednih i prehrambenih proizvoda.....	Z20231048	Reemtsma Cigarettenfabriken GmbH.....	Z20231012
LAGERVEND d.o.o.....	Z20231200	ROTO DINAMIC d.o.o.....	Z20231038
		Simani Florian.....	Z20230466

# Objava upisa promjena u Registru žigova

## Promjena adrese nositelja žiga

Broj žiga (111)	Raniji zapis (771)	Novi zapis (732)	Datum upisa promjene (580)
Ž940658	Teva Pharmaceutical Industries Limited, 124 Dvora HaNevi'a, 6944020 Tel Aviv, IL	Teva Pharmaceutical Industries Limited, 124 Dvora HaNevi'a, 6944020 Tel Aviv-Jaffa, IL	13.05.2024
Ž940659	Teva Pharmaceutical Industries Limited, 124 Dvora HaNevi'a, 6944020 Tel Aviv, IL	Teva Pharmaceutical Industries Limited, 124 Dvora HaNevi'a, 6944020 Tel Aviv-Jaffa, IL	13.05.2024
Ž941147	ITT Manufacturing Enterprises LLC, 1105 North Market Street, Wilmington, DE 19801, US	ITT Manufacturing Enterprises LLC, 100 Washington Boulevard, 6th Floor, Stamford, CT 06902, US	09.05.2024
Ž941480	DANSTAR FERMENT AG, Bahnhofstrasse 7, 6301 Zug, CH	Danstar Ferment AG, Poststrasse 30, 6300 Zug, CH	09.05.2024
Z20040588	EL CORTE INGLÉS, S.A., Hermostilla 112, 28009 Madrid, ES	EL CORTE INGLÉS, S.A., Hermostilla 112, 28009 Madrid, ES	14.05.2024
Z20041592	OPET Petrolculuk A.S., Kisikli Mah. Sarigazi Cad. No: 65 Uskudar, Istanbul, TR	OPET Petrolculuk A.S., Barbaros Mah. Gelincik Sokak. No: 4-A, 34578 Atasehir, TR	20.05.2024
Z20062373	Telefonaktiebolaget L M Ericsson, 164 83 Stockholm, SE	Telefonaktiebolaget LM Ericsson, 164 83 Stockholm, SE	15.05.2024
Z20091235	Johnson Matthey Public Limited Company, 40-42 Hatton Garden, EC1N 8EE London, GB	Johnson Matthey PLC, 5th Floor, 25 Farringdon Street, EC4A 4AB London, GB	15.05.2024
Z20140766	I.P.L. d.o.o., Folnegovičeva 1/C, 10000 Zagreb, HR	I.P.L. d.o.o., Ulica Antuna Vramca 27, 10000 Zagreb, HR	10.05.2024
Z20140767	I.P.L. d.o.o., Folnegovičeva 1/C, 10000 Zagreb, HR	I.P.L. d.o.o., Ulica Antuna Vramca 27, 10000 Zagreb, HR	10.05.2024
Z20140796	HD NAVIGATIO d.o.o., Platana 12, Strmec, 10431 Sveta Nedelja, HR	HD NAVIGATIO d.o.o., Javorovac 10, 10000 Zagreb, HR	17.05.2024

## Promjena imena nositelja žiga

Broj žiga (111)	Raniji zapis (771)	Novi zapis (732)	Datum upisa promjene (580)
Ž981628	Telefonaktiebolaget L M Ericsson, 164 83 Stockholm, SE	Telefonaktiebolaget LM Ericsson, 164 83 Stockholm, SE	14.05.2024
Z20000011	TELEFONAKTIEBOLAGET L M ERICSSON, SE-164 83 Stockholm, SE	TELEFONAKTIEBOLAGET LM ERICSSON, 126 35 Stockholm, SE	14.05.2024
Z20000012	TELEFONAKTIEBOLAGET L M ERICSSON, SE-164 83 Stockholm, SE	TELEFONAKTIEBOLAGET LM ERICSSON, 126 35 Stockholm, SE	14.05.2024
Z20040664	PRO-DG d.o.o. ZA TRGOVINU I USLUGE, Prigornica 2, 10090 Zagreb, HR	MASTER MARTINI HRVATSKA d.o.o., Prigornica 2c, 10090 Zagreb, HR	10.05.2024
Z20062371	Telefonaktiebolaget L M Ericsson, 164 83 Stockholm, SE	Telefonaktiebolaget LM Ericsson, 164 83 Stockholm, SE	15.05.2024
Z20062372	Telefonaktiebolaget L M Ericsson, 164 83 Stockholm, SE	Telefonaktiebolaget LM Ericsson, 164 83 Stockholm, SE	15.05.2024
Z20140816	Vatro-promet društvo s ograničenom odgovornošću za usluge, trgovinu i uvoz-izvoz, Ježdovečka 87, Lučko, 10250 Zagreb, HR	VATROPROMET d.o.o., Ježdovečka 87, 10250 Zagreb, HR	13.05.2024

## Prijenos prava

Broj žiga (111)	Raniji zapis (770)	Novi zapis (732)	Datum upisa promjene (580)
Ž941592	ISTRATURIST UMAG hoteljerstvo i turizam, d.d., Jadranska 66, 51470 Umag, HR	PLAVA LAGUNA, dioničko društvo za ugostiteljstvo i turizam, Ulica Rade Končara 12, 52440 Poreč, HR	20.05.2024
Ž991009	Amazon.com Sales, Inc., 251, Little Falls Drive, Wilmington, DE 19808, US	Amazon.com, Inc., 251, Little Falls Drive, Wilmington, DE 19808, US	09.05.2024
Ž991009	Amazon Europe Core SARL, 38 avenue John F. Kennedy, 1855 Luxembourg, LU	Amazon.com Sales, Inc., 251, Little Falls Drive, Wilmington, DE 19808, US	09.05.2024
Ž991009	Amazon.com, Inc., 251, Little Falls Drive, Wilmington, DE 19808, US	Amazon Technologies, Inc., 410 Terry Ave N, Seattle, WA 98109, US	13.05.2024
Ž991013	Amazon.com, Inc., 251, Little Falls Drive, Wilmington, DE 19808, US	Amazon Technologies, Inc., 410 Terry Ave. N, Seattle, WA 98109, US	07.05.2024

## HR - Hrvatski glasnik intelektualnog vlasništva 31, 11/2024 - ŽIGOVI

Broj žiga (111)	Raniji zapis (770)	Novi zapis (732)	Datum upisa promjene (580)
Ž991013	Amazon.com Sales, Inc., 251, Little Falls Drive, Wilmington, DE 19808, US	Amazon.com, Inc., 251, Little Falls Drive, Wilmington, DE 19808, US	07.05.2024
Ž991013	Amazon Europe Core SARL, 38 avenue John F. Kennedy, 1855 Luxembourg, LU	Amazon.com Sales, Inc., 251, Little Falls Drive, Wilmington, DE 19808, US	07.05.2024
Z20001596	Johnson & Johnson Surgical Vision, Inc., 1700 E. St. Andrew Place, Santa Ana, CA 92705, US	Bausch + Lomb Ireland Limited, 3013 Lake Drive, Citywest Business Campus, 24 Dublin, IE	08.05.2024
Z20030240	MONILE d.o.o., Avenija Dubrovnik 16/7, 10020 Novi Zagreb, HR	Valdes usluge d.o.o., Avenija Dubrovnik 16/7, 10000 Zagreb, HR	09.05.2024
Z20041690	GKS PARTICIPAÇÕES LTDA, Rua Benjamin Constant, n° 273- sala 04, Centro, Igrejinha, 95650-000 Rio Grande do Sul, BR	A. GRINGS S.A., Rua General Ernesto Dorneles n° 577, Centro, CEP, 95.650-000 Igrejinha, RS, BR	08.05.2024
Z20060193	Johnson & Johnson Surgical Vision, Inc., 1700 E. St. Andrew Place, Santa Ana, CA 92705, US	Bausch + Lomb Ireland Limited, 3013 Lake Drive, Citywest Business Campus, 24 Dublin, IE	08.05.2024
Z20082160	Gardner Denver, Inc., 222 E. Erie Street, Milwaukee, WI 53202, US	Industrial Technologies and Services, LLC, 525 Harbour Place, Suite 600, Davidson, NC 28036, US	13.05.2024
Z20082186	Gardner Denver, Inc., 222 E. Erie Street, Milwaukee, WI 53202, US	Industrial Technologies and Services, LLC, 525 Harbour Place, Suite 600, Davidson, Davidson, US	13.05.2024
Z20090328	Johnson Matthey Public Limited Company, 5th Floor, 25 Farringdon Street, EC4A 4AB London, GB	Macfarlan Smith Limited, 10 Wheatfield Road, EH11 2QA Edinburgh, GB	15.05.2024
Z20091235	Johnson Matthey PLC, 5th Floor, 25 Farringdon Street, EC4A 4AB London, GB	Macfarlan Smith Limited, 10 Wheatfield Road, EH11 2QA Edinburgh, GB	15.05.2024
Z20091596	Amazon.com, Inc., 251, Little Falls Drive, Wilmington, DE 19808, US	Amazon Technologies, Inc., 410 Terry Ave N, Seattle, WA 98109, US	07.05.2024
Z20091596	Amazon.com Sales, Inc., 251, Little Falls Drive, Wilmington, DE 19808, US	Amazon.com, Inc., 251, Little Falls Drive, Wilmington, DE 19808, US	07.05.2024
Z20091596	Amazon Europe Core SARL, 38 avenue John F. Kennedy, 1855 Luxembourg, LU	Amazon.com Sales, Inc., 251, Little Falls Drive, Wilmington, DE 19808, US	07.05.2024
Z20091597	Amazon.com, Inc., 251, Little Falls Drive, Wilmington, DE 19808, US	Amazon Technologies, Inc., 410 Terry Ave N, Seattle, WA 98109, US	07.05.2024
Z20091597	Amazon.com Sales, Inc., 251, Little Falls Drive, Wilmington, DE 19808, US	Amazon.com, Inc., 251, Little Falls Drive, Wilmington, DE 19808, US	07.05.2024
Z20091597	Amazon Europe Core SARL, 38 avenue John F. Kennedy, 1855 Luxembourg, LU	Amazon.com Sales, Inc., 251, Little Falls Drive, Wilmington, DE 19808, US	07.05.2024
Z20091598	Amazon.com, Inc., 251, Little Falls Drive, Wilmington, DE 19808, US	Amazon Technologies, Inc., 410 Terry Ave N, Seattle, WA 98109, US	07.05.2024
Z20091598	Amazon.com Sales, Inc., 251, Little Falls Drive, Wilmington, DE 19808, US	Amazon.com, Inc., 251, Little Falls Drive, Wilmington, DE 19808, US	07.05.2024
Z20091598	Amazon Europe Core SARL, 38 avenue John F. Kennedy, 1855 Luxembourg, LU	Amazon.com Sales, Inc., 251, Little Falls Drive, Wilmington, DE 19808, US	07.05.2024
Z20111635	RASCO Muvo d.o.o., Kolodvorska 120b, 48361 Kalinovac, HR	RASCO d.o.o., Kolodvorska 120b, 48361 Kalinovac, HR	08.05.2024
Z20121515	Amazon.com, Inc., 251, Little Falls Drive, Wilmington, DE 19808, US	Amazon Technologies, Inc., 410 Terry Ave N, Seattle, WA 98109, US	07.05.2024
Z20121515	Amazon.com Sales, Inc., 251, Little Falls Drive, Wilmington, DE 19808, US	Amazon.com, Inc., 251, Little Falls Drive, Wilmington, DE 19808, US	07.05.2024
Z20121515	Amazon Europe Core S.à r.l., 38 avenue John F. Kennedy, 1855 Luxembourg, LU	Amazon.com Sales, Inc., 251, Little Falls Drive, Wilmington, DE 19808, US	07.05.2024
Z20121528	Amazon.com, Inc., 251, Little Falls Drive, Wilmington, DE 19808, US	Amazon Technologies, Inc., 410 Terry Ave N, Seattle, WA 98109, US	07.05.2024
Z20121528	Amazon.com Sales, Inc., 251, Little Falls Drive, Wilmington, DE 19808, US	Amazon.com, Inc., 251, Little Falls Drive, Wilmington, DE 19808, US	07.05.2024
Z20121528	Amazon Europe Core S.à r.l., 38 avenue John F. Kennedy, 1855 Luxembourg, LU	Amazon.com Sales, Inc., 251, Little Falls Drive, Wilmington, DE 19808, US	07.05.2024
Z20131169	MONILE d.o.o., Avenija Dubrovnik 16/7, 10000 Zagreb, HR	Valdes usluge d.o.o., Avenija Dubrovnik 16/7, 10000 Zagreb, HR	09.05.2024
Z20131326	Johnson & Johnson Surgical Vision, Inc., 1700 E. St. Andrew Place, Santa Ana, CA 92705, US	Bausch + Lomb Ireland Limited, 3013 Lake Drive, Citywest Business Campus, 24 Dublin, IE	08.05.2024
Z20171178	MONILE d.o.o., Avenija Dubrovnik 16/7, 10000 Zagreb, HR	Valdes usluge d.o.o., Avenija Dubrovnik 16/7, 10000 Zagreb, HR	20.05.2024
Z20171385	Amazon.com, Inc., 251, Little Falls Drive, Wilmington, DE 19808, US	Amazon Technologies, Inc., 410 Terry Ave N, Seattle, WA 98109, US	08.05.2024
Z20171385	Amazon.com Sales, Inc., 251, Little Falls Drive, Wilmington, DE 19808, US	Amazon.com, Inc., 251, Little Falls Drive, Wilmington, DE 19808, US	08.05.2024
Z20171385	Amazon Europe Core S.à r.l., 38 avenue John F. Kennedy, 1855 Luxembourg, LU	Amazon.com Sales, Inc., 251, Little Falls Drive, Wilmington, DE 19808, US	08.05.2024
Z20181154	Amazon.com, Inc., 251, Little Falls Drive, Wilmington, DE 19808, US	Amazon Technologies, Inc., 410 Terry Ave N, Seattle, WA 98109, US	08.05.2024
Z20181154	Amazon.com Sales, Inc., 251, Little Falls Drive, Wilmington, DE 19808, US	Amazon.com, Inc., 251, Little Falls Drive, Wilmington, DE 19808, US	08.05.2024
Z20181154	Amazon Europe Core S.à r.l., 38 avenue John F. Kennedy, 1855 Luxembourg, LU	Amazon.com Sales, Inc., 251, Little Falls Drive, Wilmington, DE 19808, US	08.05.2024

Broj žiga (111)	Raniji zapis (770)	Novi zapis (732)	Datum upisa promjene (580)
Z20190332	Amazon.com, Inc., 251, Little Falls Drive, Wilmington, DE 19808, US	Amazon Technologies, Inc., 410 Terry Ave N, Seattle, WA 98109, US	08.05.2024
Z20190332	Amazon.com Sales, Inc., 251, Little Falls Drive, Wilmington, DE 19808, US	Amazon.com, Inc., 251, Little Falls Drive, Wilmington, DE 19808, US	08.05.2024
Z20190332	Amazon Europe Core S.à r.l., 38 avenue John F. Kennedy, 1855 Luxembourg, LU	Amazon.com Sales, Inc., 251, Little Falls Drive, Wilmington, DE 19808, US	08.05.2024
Z20190871	Amazon.com, Inc., 251, Little Falls Drive, Wilmington, DE 19808, US	Amazon Technologies, Inc., 410 Terry Ave N, Seattle, US	06.05.2024
Z20190871	Amazon.com Sales, Inc., 251, Little Falls Drive, Wilmington, DE 19808, US	Amazon.com, Inc., 251, Little Falls Drive, Wilmington, DE 19808, US	06.05.2024
Z20190871	Amazon Europe Core S.à r.l., 38 avenue John F. Kennedy, 1855 Luxembourg, LU	Amazon.com Sales, Inc., 251, Little Falls Drive, Wilmington, DE 19808, US	06.05.2024
Z20200826	MONILE d.o.o., Avenija Dubrovnik 16/7, 10000 Zagreb, HR	Valdes usluge d.o.o., Avenija Dubrovnik 16/7, 10000 Zagreb, HR	09.05.2024
Z20220116	RIGHTEX ELECTRONIC LIMITED, Unit C, 9/F Winning House, No.72-76 Wing Lok Street, Sheung Wan, HK	Huawei Technologies Co., Ltd., Huawei Administration Building, Bantian, Longgang District, 518129 Shenzhen, CN	07.05.2024
Z20220127	RIGHTEX ELECTRONIC LIMITED, Unit C, 9/F Winning House, No.72-76 Wing Lok Street, Sheung Wan, HK	Huawei Technologies Co., Ltd., Huawei Administration Building, Bantian, Longgang District, 518129 Shenzhen, CN	07.05.2024
Z20220578	Cammeo franšiza d.o.o., D.T. Gavrana 15, 10000 Zagreb, HR	WIZI d.o.o. , Ul. Bartula Kašića 70, 31000 Osijek, HR	16.05.2024

**Upis licencija**

Broj žiga (111)	Davatelj licencije (732)	Stjecatelj licencije (791)	Vrsta licencije (793)	Datum upisa licencije (580)
Z20150753	Ulrich Jüstrich Holding AG, Unterdorf, 9428 Walzenhausen, CH	JUST ITALIA S.P.A., Via Cologne 12, 37020 Grezzana Fraz. Stallavena (VR), IT	isključiva	14.05.2024

# Objava produženja vrijednosti registracija žigova

Broj žiga	Klasifikacijska oznaka razreda	Ime i adresa nositelja žiga	Datum podnošenja zahtjeva za produženje žiga	Datum do kojeg vrijedi produženje žiga (186)
(111)	(511)	(732)		
Ž920676	30	WM. Wrigley JR. Company, 1132 West Blackhawk Street, Chicago, IL 60642, US	24.04.2024	12.08.2034
Ž940639	5	GENETICS INSTITUTE, LLC, 66 Hudson Boulevard East, New York, NY 10001-2192, US	06.05.2024	16.03.2034
Ž941091	9, 16, 41	United Artists Corporation, 245 N. Beverly Dr., Beverly Hills, CA 90210, US	19.04.2024	10.05.2034
Ž941092	16, 18, 29, 30, 31, 32, 33	Ascommerce d.o.o. prehrambena industrija, Bana Jelačića 117, 31220 Višnjevac, HR	08.05.2024	11.05.2034
Ž941147	9	ITT Manufacturing Enterprises LLC, 100 Washington Boulevard, 6th Floor, Stamford, CT 06902, US	25.04.2024	20.07.2034
Ž941261	7	Iscar Ltd., P.O. Box 11, 24959 Tefen, IL	19.04.2024	09.06.2034
Ž941262	7	Iscar Ltd., P.O. Box 11, 24959 Tefen, IL	19.04.2024	09.06.2034
Ž941263	7	Iscar Ltd., P.O. Box 11, 24959 Tefen, IL	19.04.2024	09.06.2034
Ž941264	7	Iscar Ltd., P.O. Box 11, 24959 Tefen, IL	19.04.2024	09.06.2034
Ž941265	7	Iscar Ltd., P.O. Box 11, 24959 Tefen, IL	19.04.2024	09.06.2034
Ž941266	7	Iscar Ltd., P.O. Box 11, 24959 Tefen, IL	19.04.2024	09.06.2034
Ž941267	7	Iscar Ltd., P.O. Box 11, 24959 Tefen, IL	19.04.2024	09.06.2034
Ž941268	7	Iscar Ltd., P.O. Box 11, 24959 Tefen, IL	19.04.2024	09.06.2034
Ž941285	7	Iscar Ltd., P.O. Box 11, 24959 Tefen, IL	19.04.2024	14.06.2034
Ž941286	7	Iscar Ltd., P.O. Box 11, 24959 Tefen, IL	19.04.2024	14.06.2034
Ž941287	7	Iscar Ltd., P.O. Box 11, 24959 Tefen, IL	19.04.2024	14.06.2034
Ž941480	30	Danstar Ferment AG, Poststrasse 30, 6300 Zug, CH	24.04.2024	12.07.2034
Ž941592	3, 14, 16, 18, 21, 24, 25, 28, 34, 41	PLAVA LAGUNA, dioničko društvo za ugostiteljstvo i turizam, Ulica Rade Končara 12, 52440 Poreč, HR	13.05.2024	22.07.2034
Ž941752	32	Atlantic Droga Kolinska, Živilska industrija d.o.o., Kolinska ulica 1, 1000 Ljubljana, SI	06.05.2024	26.08.2034
Ž941808	30	MARS INCORPORATED, 6885 Elm Street, McLean 22101-3883, VA, US	02.05.2024	02.09.2034
Ž950676	1	Ascensia Diabetes Care Holdings AG, Peter Merian-Strasse 90, 4052 Basel, CH	09.05.2024	12.08.2034
Ž950677	1, 5	Ascensia Diabetes Care Holdings AG, Peter Merian-Strasse 90, 4052 Basel, CH	09.05.2024	22.07.2034
Z20031587	16, 35	Hrvatski lovački savez, Vladimira Nazora 63, 10000 Zagreb, HR	18.11.2013	22.10.2033
Z20040588	24	EL CORTE INGLÉS, S.A., Hermosilla 112, 28009 Madrid, ES	02.05.2024	08.04.2034
Z20040603	8, 9, 11, 16, 21, 22, 25	Kožul d.o.o., Vinogradska 2g., 35000 Slavonski Brod, HR	16.04.2024	16.04.2034
Z20040660	29, 31, 33	VINA BIBICH, Plastovo, 22222 Skradin, HR	19.04.2024	22.04.2034
Z20040664	30	MASTER MARTINI HRVATSKA d.o.o., Prigomica 2c, 10090 Zagreb, HR	26.04.2024	28.04.2034
Z20040667	5	JADRAN-GALENSKI LABORATORIJ d.d., Svilno 20, 51000 Rijeka, HR	24.04.2024	28.04.2034
Z20040700	30	KRAŠ prehrambena industrija d.d., Ravnice 48, 10000 Zagreb, HR	29.04.2024	30.04.2034
Z20040751	35	CHROMOS SVJETLOST d.o.o., M. Stojanovića 13, 35257 Lužani, HR	29.04.2024	11.05.2034
Z20040763	29, 31	KRAPINSKO-ZAGORSKA ŽUPANIJA, Magistratska ulica 1, 49000 Krapina, HR	06.05.2024	13.05.2034
Z20040765	3, 5	BELUPO - LIJEKOVI I KOZMETIKA d.d., Danica 5, 48000 Koprivnica, HR	10.04.2024	13.05.2034
Z20040777	5	PLIVA HRVATSKA d.o.o., Prilaz baruna Filipovića 25, 10000 Zagreb, HR	30.04.2024	17.05.2034
Z20040782	9	GLORY LTD., 3-1, Shimoteno 1-Chome, Himeji-Shi, Hyogo-Ken, JP	12.03.2024	17.05.2034
Z20040808	32	Dines duo d.o.o., Rimski put 22, 10360 Sesvete, HR	30.04.2024	20.05.2034
Z20040813	6, 7, 11, 20	Dmitar Maravić, Livadarska 53, 40305 Nedelišće, HR	07.05.2024	20.05.2034
Z20040815	25	BOROVO d.d. proizvodnja i promet obuće, gumarskih i ostalih proizvoda, Dr. Ante Starčevića 2/D, 32010 Vukovar, HR	29.04.2024	20.05.2034
Z20040836	3	NEVA d.o.o., Obrtnička 37, Rakitje, 10431 Sveta Nedjelja, HR	25.04.2024	24.05.2034
Z20040837	3	NEVA d.o.o., Obrtnička 37, Rakitje, 10431 Sveta Nedjelja, HR	25.04.2024	24.05.2034



Broj žiga (111)	Klasifikacijska oznaka razreda (511)	Ime i adresa nositelja žiga (732)	Datum podnošenja zahtjeva za produženje žiga	Datum do kojeg vrijedi produženje žiga (186)
Z20040838	30	ORION CORPORATION, 30-10, Munbae-Dong, Yongsan-Ku, Seoul, KR	16.04.2024	24.05.2034
Z20040839	30	ORION CORPORATION, 30-10, Munbae-Dong, Yongsan-Ku, Seoul, KR	16.04.2024	24.05.2034
Z20040840	30	ORION CORPORATION, 30-10, Munbae-Dong, Yongsan-Ku, Seoul, KR	16.04.2024	24.05.2034
Z20040884	5	PLIVA HRVATSKA d.o.o., Prilaz baruna Filipovića 25, 10000 Zagreb, HR	30.04.2024	31.05.2034
Z20040888	9, 16, 36, 37, 38, 41, 42	Deutsche Telekom AG, Friedrich-Ebert-Allee 140, 53113 Bonn, DE	26.04.2024	01.06.2034
Z20040908	5, 32	ATLANTIC CEDEVITA d.o.o., Planinska 15, 10000 Zagreb, HR	29.04.2024	04.06.2034
Z20040932	16, 25	Jasna Hrabrić, M. Tita 76/1, 51410 Opatija, HR	13.05.2024	07.06.2034
Z20041104	5	MIBE PHARMACEUTICALS - d.o.o., Zavrtnica 17, 10000 Zagreb, HR	08.05.2024	12.07.2034
Z20041342	12, 35, 37	The Goodyear Tire & Rubber Company, 200 Innovation Way, Akron, OH 44316, US	09.05.2024	31.08.2034
Z20041343	12, 35, 37	The Goodyear Tire & Rubber Company, 200 Innovation Way, Akron, OH 44316, US	09.05.2024	31.08.2034
Z20041448	5, 29, 30, 32	Ravintoraisio Oy, Raisionkaari 55, 21200 Raisio, FI	30.04.2024	15.09.2034
Z20041473	29, 30	ZVIJEZDA plus društvo s ograničenom odgovornošću za proizvodnju, trgovinu i usluge, Ulica Marijana Čavića 1, 10000 Zagreb, HR	02.05.2024	21.09.2034
Z20041474	29, 30	ZVIJEZDA plus društvo s ograničenom odgovornošću za proizvodnju, trgovinu i usluge, Ulica Marijana Čavića 1, 10000 Zagreb, HR	02.05.2024	21.09.2034
Z20041592	1, 3, 4, 29, 32, 39, 42, 43	OPET Petrolculuk A.S., Barbaros Mah. Gelincik Sokak. No: 4-A, 34578 Atasehir, TR	14.05.2024	15.10.2034
Z20041624	9	Dradar d.o.o., Puževa 13, 10000 Zagreb, HR	26.04.2024	21.10.2034
Z20041690	25	A. GRINGS S.A., Rua General Ernesto Dorneles n° 577, Centro, CEP, 95.650-000 Igrejinha, RS, BR	19.04.2024	28.10.2034
Z20041701	11, 20, 24, 43	Westin Hotel Management, L.P., 7750 Wisconsin Avenue, Bethesda, MD 20814, US	29.04.2024	29.10.2034
Z20140084	35, 39, 41	CMT d.o.o., Šmartinska 152, 1000 Ljubljana, SI	16.04.2024	20.01.2034
Z20140576	35, 38, 41	MEDIA DOM d.o.o., Samoborska cesta 63, 10000 Zagreb, HR	16.04.2024	15.04.2034
Z20140588	35, 39, 41	CMT d.o.o., Šmartinska 152, 1000 Ljubljana, SI	16.04.2024	15.04.2034
Z20140589	35, 39, 41	CMT d.o.o., Šmartinska 152, 1000 Ljubljana, SI	16.04.2024	15.04.2034
Z20140603	35, 39, 43	Jadrolinija, društvo za linijski pomorski prijevoz putnika i tereta, Riva 16, 51000 Rijeka, HR	19.04.2024	16.04.2034
Z20140604	35, 39, 43	Jadrolinija, društvo za linijski pomorski prijevoz putnika i tereta, Riva 16, 51000 Rijeka, HR	19.04.2024	16.04.2034
Z20140605	35, 39, 43	Jadrolinija, društvo za linijski pomorski prijevoz putnika i tereta, Riva 16, 51000 Rijeka, HR	19.04.2024	16.04.2034
Z20140606	35, 41, 43	LABIN ART EXPRESS XXI, Rudarska 1, 52220 Labin, HR	22.04.2024	26.05.2034
Z20140634	3, 5, 10	BIOGNOST d.o.o., Međugorska 59, 10040 Zagreb, HR	19.04.2024	24.04.2034
Z20140635	3, 5, 10	BIOGNOST d.o.o., Međugorska 59, 10040 Zagreb, HR	19.04.2024	24.04.2034
Z20140661	29	PRODUKT KOMERC d.o.o., Heki, Žbrlni 102, 52000 Pazin, HR	18.04.2024	30.04.2034
Z20140666	9, 42	Hrvoje Drinovac, Josipa Račića 16, 10290 Zaprešić, HR	22.04.2024	02.05.2034
Z20140673	30	FRANCK, prehrambena industrija, dioničko društvo, Vodovodna 20, 10000 Zagreb, HR	25.04.2024	06.05.2034
Z20140685	6, 18, 24, 25	KRESOJA d.o.o., Kobiljačka 98, 10361 Sesvetski Kraljevec, HR	06.05.2024	08.05.2034
Z20140724	9, 16	HG SPOT Informatika d.o.o., Avenija Dubrovnik 46, 10020 Zagreb, HR	09.05.2024	15.05.2034
Z20140736	12, 39, 41	AGENA MARIN d.o.o., Dubrovačka 11, 23210 Biograd na moru, HR	09.05.2024	14.05.2034
Z20140737	12, 39	AGENA MARIN d.o.o., Dubrovačka 11, 23210 Biograd na moru, HR	09.05.2024	14.05.2034
Z20140741	1, 3, 5, 10, 30, 35, 42, 44	JADRAN- GALENSKI LABORATORIJ d.d., Svilno 20, 51000 Rijeka, HR	08.05.2024	16.05.2034
Z20140742	1, 3, 5, 10, 30, 35, 42, 44	JADRAN- GALENSKI LABORATORIJ d.d., Svilno 20, 51000 Rijeka, HR	08.05.2024	16.05.2034
Z20140766	3, 5, 44	I.P.L. d.o.o., Ulica Antuna Vramca 27, 10000 Zagreb, HR	26.04.2024	21.05.2034
Z20140767	3, 5, 44	I.P.L. d.o.o., Ulica Antuna Vramca 27, 10000 Zagreb, HR	26.04.2024	21.05.2034
Z20140768	5	JADRAN- GALENSKI LABORATORIJ d.d., Svilno 20, 51000 Rijeka, HR	08.05.2024	21.05.2034
Z20140796	35, 41, 45	HD NAVIGATIO d.o.o., Javorovac 10, 10000 Zagreb, HR	10.05.2024	28.05.2034
Z20140802	25, 28, 30	IMAGO reklamna agencija d.o.o., Ul. grada Vukovara 271, 10000 Zagreb, HR	13.05.2024	29.05.2034
Z20140883	29, 30	SOKO ŠTARK d.o.o., Kumodraška 249, 11000 Beograd, RS	30.04.2024	18.06.2034
Z20140895	34	FILIR d.o.o. za trgovinu i usluge, Vijeća Europe 36, 32000 Vukovar, HR	30.04.2024	18.06.2034

HR - Hrvatski glasnik intelektualnog vlasništva 31, 11/2024 - ŽIGOVI

Broj žiga (111)	Klasifikacijska oznaka razreda (511)	Ime i adresa nositelja žiga (732)	Datum podnošenja zahtjeva za produženje žiga	Datum do kojeg vrijedi produženje žiga (186)
Z20141118	3, 5	KONZUM plus društvo s ograničenom odgovornošću za trgovinu, Marijana Čavića 1/a, 10000 Zagreb, HR	30.04.2024	04.08.2034
Z20141177	31	Mars, Incorporated, 6885 Elm Street, McLean, VA 22101-3883, US	24.04.2024	27.08.2034
Z20141204	3, 5	KONZUM plus društvo s ograničenom odgovornošću za trgovinu, Marijana Čavića 1/a, 10000 Zagreb, HR	02.05.2024	05.09.2034
Z20141477	9, 18, 35, 38	DRADAR d.o.o., Puževa 13, 10000 Zagreb, HR	10.05.2024	10.11.2034
Z20141697	3, 5, 16, 21, 30, 44	Ljekarne PRIMA PHARME, Capraška 1, 10000 Zagreb, HR	26.04.2024	23.12.2034
Z20141698	3, 5, 16, 21, 30, 44	Ljekarne PRIMA PHARME, Capraška 1, 10000 Zagreb, HR	26.04.2024	23.12.2034

# Objava prestanka vrijednosti žigova

Broj žiga (111)	Klasifikacijska oznaka razreda (511)	Ime i adresa nositelja žiga (732)	Datum prestanka vrijednosti žiga (580)
Ž931825	4, 9, 16, 20	Nuance Communications, Inc., One Wayside Road, 01803 Burlington, MA, US	20.10.2023
Ž931889	1	DuPont Nutrition USA, Inc., 974 Centre Road, Wilmington, DE 19805, US	15.10.2023
Ž933009	32	Plzeňský Prazdroj, A.S., U Prazdroje 7, 30947 Plzeň, CZ	15.10.2023
Ž933115	7, 12	ITT Manufacturing Enterprises LLC, 1105 North Market Street, Suite 1300, Wilmington, DE 19801, US	15.10.2023
Ž933501	5, 30	Wm. WRIGLEY Jr. Company, 1132 West Blackhawk Street, Chicago, IL 60642, US	13.10.2023
Ž933510	34	AMERICAN - CIGARETTE COMPANY (OVERSEAS) LIMITED, Route de France 17, 2926 Boncourt, CH	14.10.2023
Ž933511	14	Zippo Manufacturing Company, 33 Barbour Street, Bradford, PA 16701, US	14.10.2023
Ž933590	9	Oracle America, Inc., 500 Oracle Parkway, Redwood Shores, CA 94065, US	15.10.2023
Ž933594	34	BRITISH AMERICAN TOBACCO (BRANDS) INC., 2711 Centerville Road, Suite 300, Wilmington, DE 19808, US	23.10.2023
Ž933664	25	Universal City Studios LLC, 100 Universal City Plaza, Universal City, CA 91608, US	19.10.2023
		AMBLIN' ENTERTAINMENT, INC., a California corporation, 100 Universal City Plaza, Bungalow 477, Universal City, CA 91608, US	
Ž933691	3	Colgate-Palmolive Company, 300 Park Avenue, New York, NY 10022, US	21.10.2023
Ž934069	25	Tovarna obutve "Alpina", Strojarska 2, 64226 Žiri, SI	28.09.2023
Z20031408	35, 41, 45	Njegoslav Blažek, Platana 10, 10000 Zagreb, HR	29.09.2023
Z20031415	5, 35	JADRAN GALENSKI LABORATORIJ d.d., Pulac bb, 51000 Rijeka, HR	29.09.2023
Z20031468	5	LG CHEM, LTD., 128, Yeouui-daero, Yeongdeungpo-gu, Seoul, KR	06.10.2023
Z20031469	3	Colgate-Palmolive Company, 300 Park Avenue, New York, NY 10022, US	07.10.2023
Z20031478	5	BELUPO - LIJEKOVI I KOZMETIKA d.d., Danica 5, 48000 Koprivnica, HR	07.10.2023
Z20031503	4, 17	Nynas AB (publ), Box 10700, 121 29 Stockholm, SE	13.10.2023
Z20031504	41	MARS INCORPORATED, 6885 Elm Street, McLean 22101-3883, VA, US	13.10.2023
Z20031505	41	MARS INCORPORATED, 6885 Elm Street, McLean 22101-3883, VA, US	13.10.2023
Z20031508	18, 24, 25, 35	TEKSTILPROMET d.d., Ul. grada Gospića 1/A, 10000 Zagreb, HR	13.10.2023
Z20031509	25	S.A.R. TEKSTİL İTHALAT İHRACAT DIŞ TİCARET LİMİTED ŞİRKETİ, KERESTECİLER SİTESİ, FATİH CADDESİ, ALAYBEYİ, SOKAK, NO:1/A MERTER-İSTANBUL, TR	13.10.2023
Z20031510	32	Dreher Sörgyárak Zártkörűen Működő Részvénytársaság, Jászberényi út 7-11, 1106 Budapest, HU	13.10.2023
Z20031511	32	Dreher Sörgyárak Zártkörűen Működő Részvénytársaság, Jászberényi út 7-11, 1106 Budapest, HU	13.10.2023
Z20031512	3, 16, 21	COLGATE-PALMOLIVE COMPANY, Park Avenue 300, New York, NY 10022, US	13.10.2023
Z20031513	3, 16, 21	COLGATE-PALMOLIVE COMPANY, Park Avenue 300, New York, NY 10022, US	13.10.2023
Z20031529	30, 35	Marija Marković, RIO-PAK, Mile Budaka 1, 35000 Slavonski Brod, HR	13.10.2023
Z20031530	30, 35	Marija Marković, RIO-PAK, Mile Budaka 1, 35000 Slavonski Brod, HR	13.10.2023
Z20031531	3, 16, 21	Colgate-Palmolive Company, 300 Park Avenue, New York, NY 10022, US	14.10.2023
Z20031544	29, 32, 35	Miroslav Čolak, Ledinac 150, Donji Mamići, 88340 Grude, BA	16.10.2023
Z20031545	29	Miroslav Čolak, Ledinac 150, Donji Mamići, 88340 Grude, BA	16.10.2023
Z20031554	16	UDRUGA SLUŽBENIKA I SUDACA VISOKOG TRGOVAČKOG SUDA REPUBLIKE HRVATSKE, Berislavićeva 11, 10000 Zagreb, HR	17.10.2023
Z20031555	16	UDRUGA SLUŽBENIKA I SUDACA VISOKOG TRGOVAČKOG SUDA REPUBLIKE HRVATSKE, Berislavićeva 11, 10000 Zagreb, HR	17.10.2023
Z20031562	5	GLAXO GROUP LIMITED, 980 Great West Road, Brentford, Middlesex TW8 9GS, GB	17.10.2023
Z20031563	5	GLAXO GROUP LIMITED, 980 Great West Road, Brentford, Middlesex TW8 9GS, GB	17.10.2023
Z20031564	5	GLAXO GROUP LIMITED, 980 Great West Road, Brentford, Middlesex TW8 9GS, GB	17.10.2023
Z20031566	30, 35	Marija Marković, RIO-PAK, Mile Budaka 1, 35000 Slavonski Brod, HR	20.10.2023
Z20031576	1, 2, 3, 4, 5, 6, 7, 8, 9, 10, 11, 13, 14, 16, 17, 18, 20, 21, 22, 23, 24, 25, 26, 27, 28, 29, 30, 31, 32, 33, 34, 39, 41, 43, 44	Poslovni sistem Mercator d.o.o., Dunajska cesta 107, 1000 Ljubljana, SI	22.10.2023
Z20031583	3, 18, 20, 21	POSLOVNI SISTEM MERCATOR d.d., Dunajska cesta 107, 1113 Ljubljana, SI	22.10.2023

## HR - Hrvatski glasnik intelektualnog vlasništva 31, 11/2024 - ŽIGOVI

Broj žiga (111)	Klasifikacijska oznaka razreda (511)	Ime i adresa nositelja žiga (732)	Datum prestanka vrijednosti žiga (580)
Z20031586	16, 35	Slobodna Dalmacija, izdavačka i tiskarska djelatnost dioničko društvo, Ulica hrvatske mornarice 4, 21000 Split, HR	22.10.2023
Z20031602	3, 8, 9, 14, 18, 24, 25, 34, 35	TEKSTILPROMET d.d., Ulica grada Gospića 1A, 10000 Zagreb, HR	24.10.2023
Z20031603	3, 8, 9, 14, 18, 24, 25, 34, 35	TEKSTILPROMET d.d., Ulica grada Gospića 1A, 10000 Zagreb, HR	24.10.2023
Z20031606	9, 36	POSLOVNI SISTEM MERCATOR d.d., Dunajska cesta 107, 1113 Ljubljana, SI	24.10.2023
Z20031607	9, 36	POSLOVNI SISTEM MERCATOR d.d., Dunajska cesta 107, 1113 Ljubljana, SI	24.10.2023
Z20031615	35, 38, 41	VIP-net d.o.o., Vrtni put 1, 10000 Zagreb, HR	24.10.2023
Z20031616	35, 38, 41	VIP-net d.o.o., Vrtni put 1, 10000 Zagreb, HR	24.10.2023
Z20031617	35, 38, 41	VIP-net d.o.o., Vrtni put 1, 10000 Zagreb, HR	24.10.2023
Z20131446	43	VRŠKE d.o.o. za ugostiteljstvo i usluge, Hrvatske nezavisnosti 170, 32000 Vukovar, HR	15.10.2023
Z20131448	9, 36	EDENRED, 166-180 Boulevard Gabriel Péri, 92240 Malakoff, FR	30.09.2023
Z20131449	16, 35, 41	Oliver Kamenečki, Hegedušićeva 5, 51000 Rijeka, HR	30.09.2023
Z20131451	25, 35	Pravi klik turistička agencija d.o.o., Draškovićeva 5, 10000 Zagreb, HR	30.09.2023
Z20131490	18, 24, 25	DŽANI PROMET d.o.o. za trgovinu i usluge, II Savica 11, 10000 Zagreb, HR	07.10.2023
Z20131491	18, 24, 25	DŽANI PROMET d.o.o. za trgovinu i usluge, II Savica 11, 10000 Zagreb, HR	07.10.2023
Z20131492	18, 24, 25	DŽANI PROMET d.o.o. za trgovinu i usluge, II Savica 11, 10000 Zagreb, HR	07.10.2023
Z20131493	18, 24, 25	DŽANI PROMET d.o.o. za trgovinu i usluge, II Savica 11, 10000 Zagreb, HR	07.10.2023
Z20131495	45	Vlatka Cikač, Ilica 253, 10000 Zagreb, HR	09.10.2023
Z20131497	4	KONZUM plus društvo s ograničenom odgovornošću za trgovinu, Marijana Čavića 1/a, 10000 Zagreb, HR	10.10.2023
Z20131499	29, 33	ČIMA d.o.o., Hrastovička 20, 10250 Lučko, HR	10.10.2023
Z20131500	16, 41, 42	TUV adria d.o.o. Glavna podružnica Split, Velebitska 99, 21000 Split, HR Carica Nova d.o.o., Velebitska 99, 21000 Split, HR	10.10.2023
Z20131503	8, 14, 16, 18, 21, 26	KONZUM plus društvo s ograničenom odgovornošću za trgovinu, Marijana Čavića 1/a, 10000 Zagreb, HR	11.10.2023
Z20131504	3, 8, 10, 21, 25, 28	KONZUM plus društvo s ograničenom odgovornošću za trgovinu, Marijana Čavića 1/a, 10000 Zagreb, HR	11.10.2023
Z20131507	16, 21, 30	TRENTON d.o.o., Industrijska zona Prisike II br.15, Gizdovac, 21203 Donji Muć, HR	10.10.2023
Z20131508	16, 21, 30	TRENTON d.o.o., Industrijska zona Prisike II br.15, Gizdovac, 21203 Donji Muć, HR	10.10.2023
Z20131510	9, 14, 18, 25	PALIĆ TRGOVINA j.d.o.o., Zrinsko Frankopanska 20/A, 23000 Zadar, HR	14.10.2023
Z20131511	3, 5, 32	LUMINUS MOD d.o.o., Novačka 281, 10000 Zagreb, HR	14.10.2023
Z20131517	9, 16, 35, 38, 41	RTL Hrvatska d.o.o. za usluge, Krapinska 45, 10000 Zagreb, HR	14.10.2023
Z20131519	18, 24, 25	Lamacost d.o.o., Lanište 3c, 10000 Zagreb, HR	15.10.2023
Z20131521	18, 24, 25	Lamacost d.o.o., Lanište 3c, 10000 Zagreb, HR	15.10.2023
Z20131522	18, 24, 25	Lamacost d.o.o., Lanište 3c, 10000 Zagreb, HR	15.10.2023
Z20131524	18, 24, 25	Lamacost d.o.o., Lanište 3c, 10000 Zagreb, HR	15.10.2023
Z20131525	18, 24, 25	Lamacost d.o.o., Lanište 3c, 10000 Zagreb, HR	15.10.2023
Z20131526	18, 24, 25	Lamacost d.o.o., Lanište 3c, 10000 Zagreb, HR	15.10.2023
Z20131527	18, 24, 25	Lamacost d.o.o., Lanište 3c, 10000 Zagreb, HR	15.10.2023
Z20131529	18, 24, 25	Lamacost d.o.o., Lanište 3c, 10000 Zagreb, HR	15.10.2023
Z20131531	18, 24, 25	Lamacost d.o.o., Lanište 3c, 10000 Zagreb, HR	15.10.2023
Z20131532	18, 24, 25	Lamacost d.o.o., Lanište 3c, 10000 Zagreb, HR	15.10.2023
Z20131533	18, 24, 25	Lamacost d.o.o., Lanište 3c, 10000 Zagreb, HR	15.10.2023
Z20131534	18, 24, 25	Lamacost d.o.o., Lanište 3c, 10000 Zagreb, HR	15.10.2023
Z20131535	18, 24, 25	Lamacost d.o.o., Lanište 3c, 10000 Zagreb, HR	15.10.2023
Z20131536	18, 24, 25	Lamacost d.o.o., Lanište 3c, 10000 Zagreb, HR	15.10.2023
Z20131537	18, 24, 25	ZENA d.o.o., Maretićeva 3, 10010 Zagreb, HR	15.10.2023
Z20131538	18, 24, 25	ZENA d.o.o., Maretićeva 3, 10010 Zagreb, HR	15.10.2023
Z20131539	18, 24, 25	ZENA d.o.o., Maretićeva 3, 10010 Zagreb, HR	15.10.2023
Z20131540	18, 24, 25	ZENA d.o.o., Maretićeva 3, 10010 Zagreb, HR	15.10.2023
Z20131542	18, 24, 25	ZENA d.o.o., Maretićeva 3, 10010 Zagreb, HR	15.10.2023
Z20131545	3	Farmaceutska Hemijska Kozmetička industrija ALKALOID AD - Skopje, Bul. Aleksandar Makedonski br.12, 1000 Skopje, MK	15.10.2023
Z20131546	3	Farmaceutska Hemijska Kozmetička industrija ALKALOID AD - Skopje, Bul. Aleksandar Makedonski br.12, 1000 Skopje, MK	15.10.2023
Z20131548	5	PharmaS d.o.o. za proizvodnju i promet lijekova, Radnička 47, 10000 Zagreb, HR	16.10.2023
Z20131549	9, 18, 25	Wenger S.A., Route de Bâle 63, 2800 Delémont, CH	16.10.2023
Z20131550	5, 30	EXPLORA d.o.o., Stjepana Vukovića 8b, 42000 Varaždin, HR	16.10.2023
Z20131553	43	Langham Hotels International Limited, Harbour Road 23, 33rd Floor, Great Eagle Centre, Wanchai, Hong Kong, CN	17.10.2023
Z20131554	43	Langham Hotels International Limited, Harbour Road 23, 33rd Floor, Great Eagle Centre, Wanchai, Hong Kong, CN	17.10.2023
Z20131557	35, 41, 43	AVENIJA d.o.o., Avenija Dubrovnik 16/7, 10000 Zagreb, HR	17.10.2023
Z20131558	35, 41, 43	AVENIJA d.o.o., Avenija Dubrovnik 16/7, 10000 Zagreb, HR	17.10.2023

Broj žiga (111)	Klasifikacijska oznaka razreda (511)	Ime i adresa nositelja žiga (732)	Datum prestanka vrijednosti žiga (580)
Z20131560	33	BADEL 1862 d.d. vina, alkoholna i bezalkoholna pića, Vlaška 116, 10000 Zagreb, HR	18.10.2023
Z20131562	18, 24, 25	Zeinab Haidar, Maretićeva 3/6, 10010 Zagreb, HR	18.10.2023
Z20131596	3, 31, 44	Valter Hekić, Gljuščići 202, 52404 Sveti Petar u šumi, HR	18.10.2023
Z20131600	35, 38, 41	MPG d.o.o. za usluge u promociji i turistička agencija, Banjavčićeva 22, 10000 Zagreb, HR	21.10.2023
Z20131601	35, 38, 41	MPG d.o.o. za usluge u promociji i turistička agencija, Banjavčićeva 22, 10000 Zagreb, HR	21.10.2023
Z20131602	35, 38, 41	MPG d.o.o. za usluge u promociji i turistička agencija, Banjavčićeva 22, 10000 Zagreb, HR	21.10.2023
Z20131603	35, 38, 41	MPG d.o.o. za usluge u promociji i turistička agencija, Banjavčićeva 22, 10000 Zagreb, HR	21.10.2023
Z20131604	35, 38, 41	MPG d.o.o. za usluge u promociji i turistička agencija, Banjavčićeva 22, 10000 Zagreb, HR	21.10.2023
Z20131612	3, 5	ABELA PHARM d.o.o., Japetička ulica 7, 10000 Zagreb, HR	23.10.2023
Z20131614	35, 38, 42	Zrinko Zrilić, Davorina Trstenjaka 25, 23000 Zadar, HR	23.10.2023
Z20131615	36	Goran Rajčević, Beliceva 23, 10310 Ivanić Grad, HR	23.10.2023
Z20181160	42, 45	CE Trademark LLC, 1710 Broadway, New York, NY 10019, US	09.10.2023

# Objava registracija industrijskih dizajna

(51) **LOC (14) CI. 01-01, 07-03** (11) **D20240029**  
(21) D20240029A (15) 14.05.2024  
(54) **KEKSI, ČAJNI KOLAČIĆI (SLASTIČARSKI PROIZVODI); ŽLICE** (22) 28.03.2024  
(73) Danoka d.o.o., Ulica Svetog Križa 117, 33000 Virovitica, HR  
(72) Bruno Marić, Ulica Svetog Križa 117, 33000 Virovitica, HR  
(74) Ivana Gustin, Zagreb, HR  
(55)



(51) **LOC (14) CI. 07-05** (11) **D20240016**  
(21) D20240016A (15) 14.05.2024  
(54) **KAPSULE S PROIZVODIMA ZA PRANJE** (22) 29.02.2024  
(73) "SAPONIA" kemijska, prehrambena i farmaceutska industrija d.d., Ulica Matije Gupca 2, 31000 Osijek, HR  
(55)

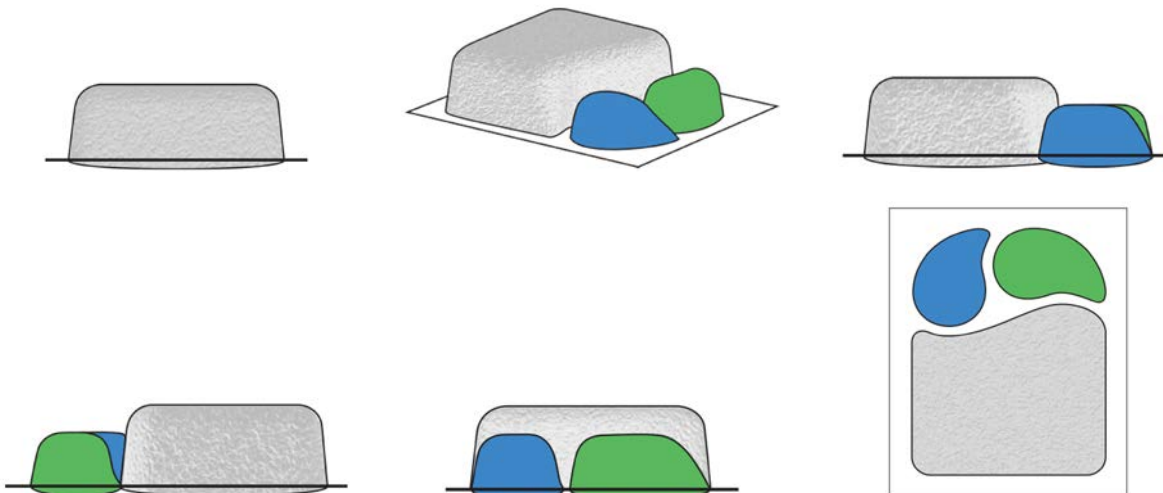

(51) **LOC (14) CI. 11-01** (11) **D20240015-1**  
(21) D20240015A (15) 20.05.2024  
(54) **NAUŠNICE** (22) 27.02.2024  
(73) ZAJEDNICA TALIJANA VODNJAN, Narodni trg 4, 52215 Vodnjan, HR  
(55)



---

(51) **LOC (14) Cl. 11-01**

(21) D20240015A

(54) **NAUŠNICE**

(73) ZAJEDNICA TALIJANA VODNJAN, Narodni trg 4, 52215 Vodnjan, HR

(55)

(11) **D20240015-2**

(15) 20.05.2024

(22) 27.02.2024



---

(51) **LOC (14) Cl. 11-01**

(21) D20240015A

(54) **IGLE ZA KOSU [NAKIT]**

(73) ZAJEDNICA TALIJANA VODNJAN, Narodni trg 4, 52215 Vodnjan, HR

(55)

(11) **D20240015-3**

(15) 20.05.2024

(22) 27.02.2024



---

(51) **LOC (14) Cl. 11-01**

(21) D20240015A

(54) **IGLE ZA KOSU [NAKIT]**

(73) ZAJEDNICA TALIJANA VODNJAN, Narodni trg 4, 52215 Vodnjan, HR

(55)

(11) **D20240015-4**

(15) 20.05.2024

(22) 27.02.2024



(51) **LOC (14) CI. 11-01**

(21) D20240034A

(54) **NARUKVICE**

(72)(73) Vlatka Vedriš, Ozaljska ulica 136, 10000 Zagreb, HR

(55)

(11)

**D20240034**

(15) 15.05.2024

(22) 25.04.2024



(51) **LOC (14) CI. 12-11**

(21) D20240018A

(54) **SJEDALA BICIKLA**

(72)(73) Nino Balač, Jakova Gotovca 14, 10000 Zagreb, HR

(55)

(11)

**D20240018**

(15) 14.05.2024

(22) 12.03.2024



(51) **LOC (14) CI. 15-02**

(21) D20230126A

(54) **Stroj za podmazivanje**

(73) HS Produkt d.o.o., Ul. Mirka Bogovića 7, 47000 Karlovac, HR

(74) Tomislav Hadžija, Zagreb, HR

(55)

(11)

**D20230126**

(15) 14.05.2024

(22) 27.12.2023

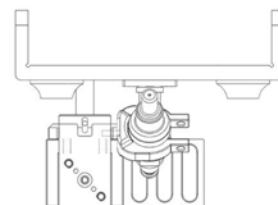
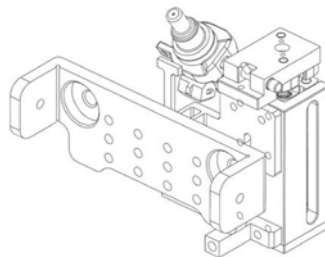
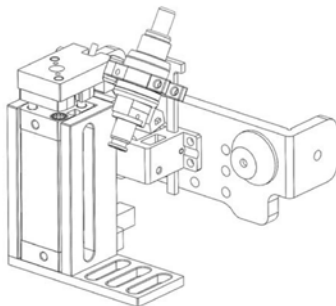



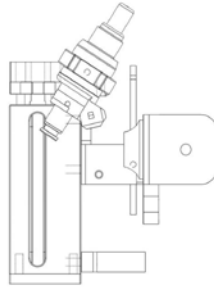
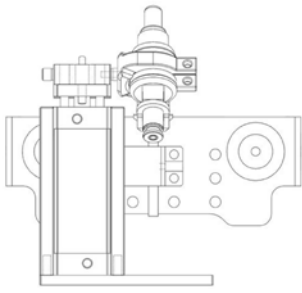

# Kazalo brojeva industrijskih dizajna

Broj ind. dizajna (11)	LOC razred i podrazred (51)	Broj ind. dizajna (11)	LOC razred i podrazred (51)
D20230126	15-02	D20240016	07-05
D20240015-1	11-01	D20240018	12-11
D20240015-2	11-01	D20240029	01-01, 07-03
D20240015-3	11-01	D20240034	11-01
D20240015-4	11-01		

# Kazalo klasifikacijskih oznaka industrijskih dizajna

LOC razred i podrazred (51)	Broj ind. dizajna (11)	Nositelj industrijskog dizajna (73)
01-01	D20240029	Danoka d.o.o., Ulica Svetog Križa 117, 33000 Virovitica, HR
07-03	D20240029	Danoka d.o.o., Ulica Svetog Križa 117, 33000 Virovitica, HR
07-05	D20240016	"SAPONIA" kemijska, prehrambena i farmaceutska industrija d.d., Ulica Matije Gupca 2, 31000 Osijek, HR
11-01	D20240015-1	ZAJEDNICA TALIJANA VODNJAN, Narodni trg 4, 52215 Vodnjan, HR
11-01	D20240015-2	ZAJEDNICA TALIJANA VODNJAN, Narodni trg 4, 52215 Vodnjan, HR
11-01	D20240015-3	ZAJEDNICA TALIJANA VODNJAN, Narodni trg 4, 52215 Vodnjan, HR
11-01	D20240015-4	ZAJEDNICA TALIJANA VODNJAN, Narodni trg 4, 52215 Vodnjan, HR
11-01	D20240034	Vlatka Vedriš, Ozaljska ulica 136, 10000 Zagreb, HR
12-11	D20240018	Nino Balać, Jakova Gotovca 14, 10000 Zagreb, HR
15-02	D20230126	HS Produkt d.o.o., Ul. Mirka Bogovića 7, 47000 Karlovac, HR

# Kazalo nositelja industrijskih dizajna

Nositelj industrijskog dizajna (73)	LOC razred i podrazred (51)	Broj ind. dizajna (11)
Nino Balać, Jakova Gotovca 14, 10000 Zagreb, HR	12-11	D20240018
Danoka d.o.o., Ulica Svetog Križa 117, 33000 Virovitica, HR	01-01, 07-03	D20240029
HS Produkt d.o.o., Ul. Mirka Bogovića 7, 47000 Karlovac, HR	15-02	D20230126
"SAPONIA" kemijska, prehrambena i farmaceutska industrija d.d., Ulica Matije Gupca 2, 31000 Osijek, HR	07-05	D20240016
Vlatka Vedriš, Ozaljska ulica 136, 10000 Zagreb, HR	11-01	D20240034
ZAJEDNICA TALIJANA VODNJAN, Narodni trg 4, 52215 Vodnjan, HR	11-01	D20240015-1
ZAJEDNICA TALIJANA VODNJAN, Narodni trg 4, 52215 Vodnjan, HR	11-01	D20240015-2
ZAJEDNICA TALIJANA VODNJAN, Narodni trg 4, 52215 Vodnjan, HR	11-01	D20240015-3
ZAJEDNICA TALIJANA VODNJAN, Narodni trg 4, 52215 Vodnjan, HR	11-01	D20240015-4

# Objava produženja vrijednosti registriranih industrijskih dizajna

Broj ind. dizajna	Ime(na) i adresa(e) nositelja industrijskog dizajna	Datum podnošenja zahtjeva za produženje vrijednosti industrijskog dizajna	Datum do kojeg vrijedi produženje vrijednosti industrijskog dizajna (18)
(11)	(73)		
D20040136	Dmitar Maravić, Livadarska 53, 40305 Nedelišće, HR	07.05.2024	20.05.2029
D20190037-1	Mladenka Tomašić, Od Montovjerne 21, 20000 Dubrovnik, HR	22.04.2024	24.04.2029
D20190037-2	Mladenka Tomašić, Od Montovjerne 21, 20000 Dubrovnik, HR	22.04.2024	24.04.2029
D20190048	TISKARA G.E.M., vl. Bernard Benazić, Sv. Katarina 5, 52332 Pićan, HR	06.05.2024	08.05.2029

# Objava prestanka vrijednosti priznatih prava

Broj modela/uzorka ili ind. oblička (11)	Ime(na) i adresa(e) nositelja prava (73)	Datum prestanka vrijednosti (58)	Priznato pravo objavljeno u HGIV-u br.
M980187	Aleksandar Stošić, Ul. braće Stipčić 35, 51000 Rijeka, HR	29.10.2023	5/1999
D20030198	ATLANTIC CEDEVITA d.o.o. prehrambena industrija, Planinska 15, 10000 Zagreb, HR	11.11.2023	6/2004
D20030199	ATLANTIC CEDEVITA d.o.o. prehrambena industrija, Planinska 15, 10000 Zagreb, HR	11.11.2023	6/2004
D20180140-1	MEGGLE AG, Megglestrasse 6-12, 83512 Wasserburg, DE	15.11.2023	2/2019
D20180140-2	MEGGLE AG, Megglestrasse 6-12, 83512 Wasserburg, DE	15.11.2023	2/2019
D20180140-3	MEGGLE AG, Megglestrasse 6-12, 83512 Wasserburg, DE	15.11.2023	2/2019

# Informacije o objavama međunarodnih registracija industrijskog dizajna s učinkom u Republici Hrvatskoj

---

International Designs Bulletin  
Bulletin 2023/49 (8. prosinca 2023)

---

(11) **226170**  
(15)  
(22) 05.12.2022  
(73) RENAULT s.a.s., 122-122 bis, avenue du Général Leclerc, 92100  
BOULOGNE-BILLANCOURT (FR)  
(86) FR  
(87) FR  
(72) Richard FLAN, 122-122 bis, avenue du Général Leclerc, 92100, Boulogne-  
Billancourt, FR  
(28) 4  
(51) Cl. 26-06  
(54) 1. Phare droit de véhicule/Right vehicle headlight; 2. Phare gauche de  
véhicule/Left vehicle headlight; 3. Feu de signalisation droit de véhicule/Right  
vehicle signaling light; 4. Feu de signalisation gauche de véhicule/Left vehicle  
signaling light

---

(11) **226171**  
(15)  
(22) 05.12.2022  
(73) RENAULT s.a.s., 122-122 bis, avenue du Général Leclerc, 92100  
BOULOGNE-BILLANCOURT (FR)  
(86) FR  
(87) FR  
(72) Richard FLAN, 122-122 bis, avenue du Général Leclerc, 92100, Boulogne-  
Billancourt, FR  
(28) 11  
(51) Cl. 12-16  
(54) 1. Bouclier avant/Protective front bumper; 2. Capot de véhicule/Vehicle hood;  
3. Enjoliveur de bouclier arrière/Rear bumper cover; 4. Enjoliveur de bouclier  
avant droit/Right front bumper cover; 5. Enjoliveur de bouclier avant  
gauche/Left front bumper cover; 6. Enjoliveur de grille droit/Right grille cover; 7.  
Enjoliveur de grille gauche/Left grille cover; 8. Enjoliveur de grille  
supérieure/Upper grille cover; 9. Calandre de véhicule/Vehicle radiator grille; 10.  
Jante de roue de véhicule/Vehicle wheel rim; 11. Jante de roue de  
véhicule/Vehicle wheel rim