

HRVATSKI
GLASNIK
INTELEKTUALNOG
VLASNIŠTVA

13/2020

26. 6. 2020.

SADRŽAJ - PATENTI

Objava prijava patenata	1
Kazalo brojeva prijava patenata	3
Kazalo klasifikacijskih oznaka prijava patenata prema MKP	4
Kazalo podnositelja prijava patenata	5
Objava zahtjeva za priznanje patenata bez potpunog ispitivanja prijava patenata	6
Objava konsenzualnih patenata	7
Kazalo brojeva konsenzualnih patenata	8
Kazalo klasifikacijskih oznaka konsenzualnih patenata prema MKP	9
Kazalo nositelja konsenzualnih patenata	10
Objava upisa promjena u Registru patenata	11
Objava prestanka vrijednosti patenata/konsenzualnih patenata	12
Objava zahtjeva za proširenje europskih prijava patenata	13
Kazalo brojeva zahtjeva za proširenje europskih prijava patenata	14
Kazalo klasifikacijskih oznaka zahtjeva za proširenje europskih prijava patenata prema MKP	15
Kazalo podnositelja zahtjeva za proširenje europskih prijava patenata	16
Objava proširenih europskih patenata	17
Kazalo brojeva proširenih europskih patenata	18
Kazalo klasifikacijskih oznaka proširenih europskih patenata prema MKP	19
Kazalo nositelja proširenih europskih patenata	20
Objava izmijenjenih proširenih europskih patenata	21
Kazalo brojeva izmijenjenih proširenih europskih patenata	22
Kazalo klasifikacijskih oznaka izmijenjenih proširenih europskih patenata prema MKP	23
Kazalo nositelja izmijenjenih proširenih europskih patenata	24
Objava europskih patenata	25
Kazalo brojeva europskih patenata	38
Kazalo klasifikacijskih oznaka europskih patenata prema MKP	40
Kazalo nositelja europskih patenata	53
Objava proglašenja europskih patenata ništavim	59
Objava zahtjeva za izdavanje Svjedodžbi	60
Kazalo proizvoda za koje je podnesen zahtjev za izdavanje Svjedodžbi	61
Kazalo podnositelja zahtjeva za izdavanje Svjedodžbi	62

SADRŽAJ - ŽIGOVI

Objava prijava žigova	1
Kazalo brojeva prijava žigova	26
Kazalo klasifikacijskih oznaka prijava žigova	27
Kazalo podnositelja prijava žigova	29
Objava informacija o međunarodnim registracijama žigova za koje je zatražena zaštita u Republici Hrvatskoj	30
Objava žigova	35
Kazalo brojeva žigova	44
Kazalo klasifikacijskih oznaka žigova	45
Kazalo nositelja žigova	47
Objava upisa promjena u Registru žigova	48
Objava produženja vrijednosti registracija žigova	52
Ispravci produženja vrijednosti	56
Objava prestanka vrijednosti žigova	57

SADRŽAJ – INDUSTRIJSKA OBLIČJA/INDUSTRIJSKI DIZAJN

Objava registracija industrijskog dizajna	1
Kazalo brojeva industrijskih dizajna	5
Kazalo klasifikacijskih oznaka industrijskih dizajna	6
Kazalo nositelja industrijskih dizajna	7
Objava upisa promjena u Registru industrijskih dizajna	8
Objava produženja vrijednosti priznatih prava	9
Informacije o objavama međunarodnih registracija industrijskog dizajna s učinkom u Republici Hrvatskoj	10

SADRŽAJ – ZASTUPNICI

Objava podataka iz Registra zastupnika	1
--	---

Objava prijava patenata

(51) MKP (10) **HR P20182166 A2**
A62C 37/08 (2006.01)
A62C 37/00 (2006.01)
A62C 13/76 (2006.01)
A62C 13/00 (2006.01)
A62C 11/00 (2006.01)

(21) P20182166A (22) 20.12.2018.
 (43) 26.06.2020.

(54) **SUSTAV AKTIVIRANJA VATROGASNOG APARATA PRIMJENOM MEHANIZMA RASTAVLJIVOG ZGLOBNOG ČETVEROKUTA**
FIRE EXTINGUISHER ACTIVATED SYSTEM USING DETACHABLE KNUCKLE FOURSQUARE MECHANISM

(71) X6P d.o.o., Novačka 2, 10437 Rakitje, HR

(72) Branko Dautović, Marohničeva 8, 10000 Zagreb, HR

(74) Željko Bihar, Zagreb, HR

(57) Sustav aktiviranja prijenosnog vatrogasnog aparata mehanizmom rastavljivog zglobnog četverokuta sastavljen je iz poluge pritiskača (4), potezne kuke (6), osovine kuke (5), opruge kuke (7), poluge aktivacije (9), osovine poluge (8), opruge poluge (10), osigurača (11) i osovine osigurača (12) tako da su poluga pritiskača (4) i potezna kuka (6) osovinom kuke (5) vezane zglobnom vezom sa ugrađenom oprugom kuke (7), poluga aktivacije (9) uležištene osovinom poluge (8) zglobnom vezom s ugrađenom oprugom poluge (10) te osigurača (11) zglobno uležištenog osovinom osigurača (12) na način da dok je poluga aktivacije (9) zakačena za osigurač (11) onemogućeno je njeno zakretanje oko osovine poluge (8) uslijed djelovanja opruge poluge (10), a potezna kuka (6) uslijed djelovanja momenta opruge kuke (7) izvana je naslonjena na kraj kraka poluge aktivacije (9) na način da nisu zglobno povezane čime je zglobni četverokut rastavljen, a cijeli sustav u neaktivnom stanju i ne može izazvati aktivaciju aparata.

Zakretanjem osigurača (11) oslobađa se poluga aktivacije (9) koja se uslijed djelovanja momenta opruge poluge (10) zakreće oko osovine poluge (8) i pri tom zakretanju relativno se zamiče prema poteznoj kuki (6) sve do trenutka kada potezna kuka (6), uslijed djelovanja momenta opruge kuke (7) u odnosu na kraj kraka poluge aktivacije (9) dođe u položaj da su potezna kuka (6) i poluga aktivacije (9) zglobno povezane čime je zglobni četverokut povezan, a cijeli sustav u aktivnom stanju i može obaviti funkciju aktivacije aparata.

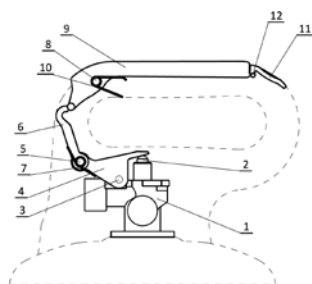

(51) MKP (10) **HR P20182126 A2**
F04B 1/00 (2020.01)

(21) P20182126A (22) 12.12.2018.
 (43) 26.06.2020.

(54) **DODATNI HIDRAULIČKI POGON S PROMJENJIVOM DOBAVOM**
ADDITIONAL HYDRAULIC DRIVE WITH VARIABLE SUPPLY

(71)(72) Ante Božić, Žrnovnička 1, 21000 Split, HR

(57) Predloženim izumom se omogućuje da se osobni automobil sa prednjim pogonom po potrebi, u području brzina ispod 60 km/h pretvori u automobil s pogonom na sva četiri kotača. Dodatna je pogodnost što taj dodatni pogon može biti hibridni.

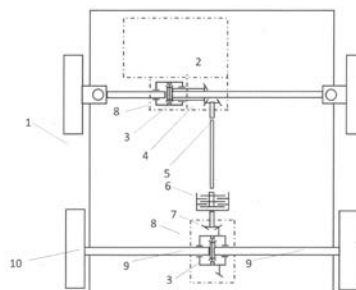

(51) MKP (10) **HR P20182103 A2**

F41H 13/00 (2006.01)
F41H 9/04 (2006.01)
F41H 9/06 (2006.01)

(21) P20182103A (22) 12.12.2018.
 (43) 26.06.2020.

(54) **ZRAČNI IZBACIVAČ LJEPLJIVO-RASTEŽUĆE MREŽE**
DEVICE FOR EJECTING STICKY-STRETCHING NET

(71)(72) Mladen Čuk, Zelinska 3, 10000 Zagreb, HR

(57) Zračni izbacivač ljepljivo-rastežuće mreže sastoji se od kućišta (1) unutar kojeg se nalaze: posude ispunjene zrakom (3), ispušne cijevi (4) s ventilima (5); nosač (2); senzor (15); spremnik ljepljiva (11) s ventilom (14); postolje mreže (17) sa magnetičnim prstenom (13); mreža (8) s utezima (10) i prstenom za povezivanje (9); spremnik dima s ventilom (7) i ispušnom cijevi (18); spremnik suzavca s ventilom (6) i ispušnom cijevi (19); ispaljujuće ušice (16) za potezanje mreže i prstenasti magnet (12). Zračni izbacivač se aktivira senzorom pokreta (15) pri čemu zrak ispaljuje ušice koje razvlače ljepljivo rastežuću mrežu (8) na tlo prekrivajući ciljenu osobu. Postolje mreže (17) sa magnetičnim prstenom (13) nataknuo je na nosač (2) i pomoću elektromagneta (12) spojeno je s kućištem (1). Nosač (2) je pričvršćen za kućište (1), a sadrži: spremnik ljepljiva (11) s ventilom (14), senzor (15) i prstenasti elektromagnet (12).

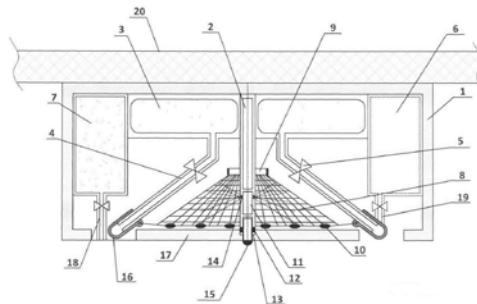

(51) MKP (10) **HR P20182095 A2**

H02K 7/09 (2006.01)
H02P 21/00 (2016.01)
G05B 11/00 (2006.01)

(21) P20182095A (22) 12.12.2018.
 (43) 26.06.2020.

(54) **NELINEARNI REGULATOR SILE I MOMENTA U MEHATRONIČKIM AKTUATORIMA S JEDNIM STATORSKIM NAMOTOM**
NONLINEAR REGULATOR OF FORCE AND TORQUE IN MECHATRONIC ACTUATORS WITH SINGLE STATOR WINDING

(71) Sveučilište u Rijeci - Tehnički fakultet, Vukovarska 58, 51000 Rijeka, HR

(72) Neven Bulić, Ivana Stožira 8, 10000 Zagreb, HR
 Nikola Turk, Gornji Zebanec 34, 40314 Selnica, HR
 Wolfgang Gruber, Reckentragstraße 10, 3300 Amstetten, AT
 Siegfried Silber, Scharingerweg 9, 4202 Kirchschlag, AT

(57) Nelinearni regulator (10) sastoji se od tri PID regulatora i inverznog nelinearnog modela stroja s implementiranim funkcijama struja rastavljenih u Taylorov red (11) za određivanje veličine struje statora motora. Ulazi u inverzni nelinearni model stroja s implementiranim funkcijama struja rastavljenih u Taylorov red (11) su izlazi iz PID regulator položaja rotora u x-osi (12), PID regulator položaja rotora u y-osi (13), PID regulator brzine vrtnje rotora (14) i trenutna vrijednost kuta rotora stroja. Blok inverznog nelinearnog modela stroja s implementiranim funkcijama struja rastavljenih u Taylorov red (11) na osnovu postavnih veličina na ulazu i položaja rotora određuje vrijednosti statorskih struja čije se referentne vrijednosti prosleđuju sklopu energetske elektronike koji upravlja radom reluktantnog motora (1). Blok inverznog nelinearnog modela stroja s implementiranim funkcijama struja rastavljenih u Taylorov red (11) na osnovi koeficijenata i ulaznih postavnih veličina te kuta rotora određuje potrebne vrijednosti statorskih struja za svaki kut rotora.

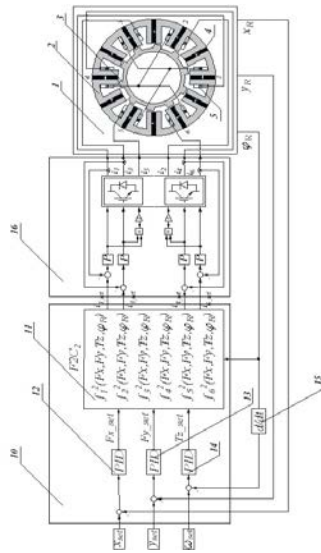

Kazalo brojeva prijave patenata

Broj prijave patenta (21)	MKP (51)	Broj prijave patenta (21)	MKP (51)
P20182095A	H02K 7/09 (2006.01) H02P 21/00 (2016.01) G05B 11/00 (2006.01)	P20182166A	A62C 37/08 (2006.01) A62C 37/00 (2006.01) A62C 13/76 (2006.01)
P20182103A	F41H 13/00 (2006.01) F41H 9/04 (2006.01) F41H 9/06 (2006.01)		A62C 13/00 (2006.01) A62C 11/00 (2006.01)
P20182126A	F04B 1/00 (2020.01)		

Kazalo klasifikacijskih oznaka prijave patenata prema Međunarodnoj klasifikaciji patenata

MKP (51)	Broj prijave patenta (21)	Naziv izuma (54)
A62C 11/00 (2006.01)	P20182166A	SUSTAV AKTIVIRANJA VATROGASNOG APARATA PRIMJENOM MEHANIZMA RASTAVLJIVOG ZGLOBNOG ČETVEROKUTA FIRE EXTINGUISHER ACTIVATED SYSTEM USING DETACHABLE KNUCKLE FOURSQUARE MECHANISM
A62C 13/00 (2006.01)	P20182166A	SUSTAV AKTIVIRANJA VATROGASNOG APARATA PRIMJENOM MEHANIZMA RASTAVLJIVOG ZGLOBNOG ČETVEROKUTA FIRE EXTINGUISHER ACTIVATED SYSTEM USING DETACHABLE KNUCKLE FOURSQUARE MECHANISM
A62C 13/76 (2006.01)	P20182166A	SUSTAV AKTIVIRANJA VATROGASNOG APARATA PRIMJENOM MEHANIZMA RASTAVLJIVOG ZGLOBNOG ČETVEROKUTA FIRE EXTINGUISHER ACTIVATED SYSTEM USING DETACHABLE KNUCKLE FOURSQUARE MECHANISM
A62C 37/00 (2006.01)	P20182166A	SUSTAV AKTIVIRANJA VATROGASNOG APARATA PRIMJENOM MEHANIZMA RASTAVLJIVOG ZGLOBNOG ČETVEROKUTA FIRE EXTINGUISHER ACTIVATED SYSTEM USING DETACHABLE KNUCKLE FOURSQUARE MECHANISM
A62C 37/08 (2006.01)	P20182166A	SUSTAV AKTIVIRANJA VATROGASNOG APARATA PRIMJENOM MEHANIZMA RASTAVLJIVOG ZGLOBNOG ČETVEROKUTA FIRE EXTINGUISHER ACTIVATED SYSTEM USING DETACHABLE KNUCKLE FOURSQUARE MECHANISM
F04B 1/00 (2020.01)	P20182126A	DODATNI HIDRAULIČKI POGON S PROMJENJIVOM DOBAVOM ADDITIONAL HYDRAULIC DRIVE WITH VARIABLE SUPPLY
F41H 13/00 (2006.01)	P20182103A	ZRAČNI IZBACIVAČ LJEPLJIVO-RASTEŽUĆE MREŽE DEVICE FOR EJECTING STICKY-STRECHING NET
F41H 9/04 (2006.01)	P20182103A	ZRAČNI IZBACIVAČ LJEPLJIVO-RASTEŽUĆE MREŽE DEVICE FOR EJECTING STICKY-STRECHING NET
F41H 9/06 (2006.01)	P20182103A	ZRAČNI IZBACIVAČ LJEPLJIVO-RASTEŽUĆE MREŽE DEVICE FOR EJECTING STICKY-STRECHING NET
G05B 11/00 (2006.01)	P20182095A	NELINEARNI REGULATOR SILE I MOMENTA U MEHATRONIČKIM AKTUATORIMA S JEDNIM STATORSKIM NAMOTOM NONLINEAR REGULATOR OF FORCE AND TORQUE IN MECHATRONIC ACTUATORS WITH SINGLE STATOR WINDING
H02K 7/09 (2006.01)	P20182095A	NELINEARNI REGULATOR SILE I MOMENTA U MEHATRONIČKIM AKTUATORIMA S JEDNIM STATORSKIM NAMOTOM NONLINEAR REGULATOR OF FORCE AND TORQUE IN MECHATRONIC ACTUATORS WITH SINGLE STATOR WINDING
H02P 21/00 (2016.01)	P20182095A	NELINEARNI REGULATOR SILE I MOMENTA U MEHATRONIČKIM AKTUATORIMA S JEDNIM STATORSKIM NAMOTOM NONLINEAR REGULATOR OF FORCE AND TORQUE IN MECHATRONIC ACTUATORS WITH SINGLE STATOR WINDING

Kazalo podnositelja prijava patenata

Podnositelj prijave patenta (71)	MKP (51)	Broj prijave patenta (21)	Naziv izuma (54)
Božić, Ante, HR	F04B 1/00 (2020.01)	P20182126A	DODATNI HIDRAULIČKI POGON S PROMJENJIVOM DOBAVOM
Čuk, Mladen, HR	F41H 13/00 (2006.01) F41H 9/04 (2006.01) F41H 9/06 (2006.01)	P20182103A	ZRAČNI IZBACIVAČ LJEPLJIVO-RASTEŽUĆE MREŽE
Sveučilište u Rijeci - Tehnički fakultet, HR	H02K 7/09 (2006.01) H02P 21/00 (2016.01) G05B 11/00 (2006.01)	P20182095A	NELINEARNI REGULATOR SILE I MOMENTA U MEHATRONIČKIM AKTUATORIMA S JEDNIM STATORSKIM NAMOTOM
X6P d.o.o., HR	A62C 37/08 (2006.01) A62C 37/00 (2006.01) A62C 13/76 (2006.01) A62C 13/00 (2006.01) A62C 11/00 (2006.01)	P20182166A	SUSTAV AKTIVIRANJA VATROGASNOG APARATA PRIMJENOM MEHANIZMA RASTAVLJIVOG ZGLOBNOG ČETVEROKUTA

Objava zahtjeva za priznanje patenata bez potpunog ispitivanja prijava patenata (konsenzualni patenti)

MKP (51)	Broj prijave patenta (21)	Datum podnošenja zahtjeva	Prijava objavljena u HGIV-u br.	Ime(na) podnositelja zahtjeva i prebivalište ili tvrtka i sjedište	Naziv izuma (54)
A47B 55/00 (2006.01)	P20182011A	17.06.2020	12/2020	UNIKATNI POKLONI j.d.o.o., Oprić, Put Perišići 26, 51415 Lovran, HR	INOVATIVNI ORMARIĆ ZA PIĆE
A47F 7/024 (2006.01)	P20180908A	12.06.2020	26/2019	Petar Anić-Kaliger, Vajdin vijenac 10, 10010 Zagreb, HR	PRIMJENA FLEKSIBILNIH UŽADI NA MEHANIZMIMA ZA SPRJEČAVANJE OD NEOVLAŠTENOG UZIMANJA NA IZLOŽBENIM STALCIMA I POSTOLJIMA ZA IZLAGANJE NAOČALA
B61D 15/00 (2006.01)	P20191648A	10.06.2020	1/2020	FERMECCANICA SUD SRL, via Lupoli 36, 81100 Caserta (CE), IT	ŽELJEZNIČKI VAGON ZA TRANSPORT INERTNIH MATERIJALA
F24H 3/00 (2006.01)	P20180919A	23.06.2020	26/2019	Emil Špelić, Coceicheva 6, 52100 Pula, HR	GRIJAČE TIJELO SA RELJEFNOM SLIKOM
H02K 7/09 (2006.01)	P20182095A	01.07.2019	13/2020	Sveučilište u Rijeci - Tehnički fakultet, Vukovarska 58, 51000 Rijeka, HR	NELINEARNI REGULATOR SILE I MOMENTA U MEHATRONIČKIM AKTUATORIMA S JEDNIM STATORSKIM NAMOTOM

Objava konsenzualnih patenata

(51) MKP (10) **HR PK20190887 B3**
B60K 17/00 (2006.01)

(11) PK20190887 (45) 26.06.2020.
(21) P20190887A (22) 13.05.2019.
(43) 15.11.2019.

(54) **HIBRIDNI PRIJENOSNIK ZA OPTIMALNU ISKORISTIVOST ELEKTROMOTORNOG POGONA**
HYBRID TRANSMISSION FOR OPTIMAL EFFICIENCY OF ELECTRIC MOTOR DRIVE

(73)(72) Damir Jelaska, Makarska 2, 21000 Split, HR

(51) MKP (10) **HR PK20171800 B3**
G07F 17/06 (2006.01)

(11) PK20171800 (45) 26.06.2020.
(21) P20171800A (22) 20.11.2017.
(43) 31.05.2019.

(54) **SAMOPOSLUŽNI UREĐAJ ZA NAPUHAVANJE I ISPUHAVANJE OPREME NA NAPUHAVANJE**
SELF-SERVICE DEVICE FOR INFLATING AND DEFLATING OF AIR-INFLATING ACCESSORIES

(73)(72) Nikola Klišanin, 1. Jordanovački odvojak 15G, 10000 Zagreb, HR

(74) Odvjetničko društvo VUKINA & PARTNERI d.o.o., Zagreb, HR

(51) MKP (10) **HR PK20171658 B3**

C02F 9/00 (2006.01)
C02F 3/28 (2006.01)
C02F 11/04 (2006.01)
C02F 1/00 (2006.01)
C08L 97/02 (2006.01)
C05B 9/00 (2006.01)
C05B 11/00 (2006.01)

(11) PK20171658 (45) 26.06.2020.
(21) P20171658A (22) 31.10.2017.
(43) 03.05.2019.

(54) **POSTUPAK I SUSTAV ZA TRETIRANJE, RECIKLIRANJE TRETIRANOG DIGESTATA I ZA DOBIVANJE SMJESE GNOJIVA IZ DIGESTATA DOBIVENOG ANAEROBNOM DIGESTIJOM BIOMASE U KOGENERACIJSKOM BIOPLINSKOM POSTROJENJU**

PROCESS AND SYSTEM FOR TREATING, RECYCLING TREATED DIGESTATE AND FOR OBTAINING FERTILIZER MIXTURE FROM DIGESTATE OBTAINED BY ANAEROBIC DIGESTION OF BIOMAS IN COGENERATIVE BIOGAS PLANT

(73) Energetski institut Hrvoje Požar, Savska 163, 10001 Zagreb, HR

(72) Biljana Kulišić, Hinka Wurtha 12, 10000 Zagreb, HR
Dinko Đurđević, Horvaćanska cesta 31A, 10000 Zagreb, HR
Ivona Ivić, Čepinski put 1, odvojak 10, 10000 Zagreb, HR

(74) Tatjana Sučić, Zagreb, HR

(51) MKP (10) **HR PK20171551 B3**
F16D 1/00 (2006.01)

(11) PK20171551 (45) 26.06.2020.
(21) P20171551A (22) 11.10.2017.
(43) 19.04.2019.

(54) **OBRNUTO MEHANIČKO KVAČILO**
INVERSELY MECHANICAL CLUTCH

(73)(72) Lino Rajko, Proštin 15, 52212 Fažana, HR

(51) MKP (10) **HR PK20171297 B3**
G06Q 50/10 (2012.01)
G06Q 30/02 (2012.01)

(11) PK20171297 (45) 26.06.2020.
(21) P20171297A (22) 28.08.2017.
(43) 08.03.2019.

(54) **SUSTAV ZA POVEZIVANJE PONUDE I POTRAŽNJE USLUGA**
SYSTEM FOR LINKING OFFER AND DEMAND OF SERVICES

(73)(72) Mario Marević, Podgorske skale 9, 21300 Makarska, HR

(74) PATENT PROJEKT d.o.o., Čakovec, HR

Kazalo brojeva konsenzualnih patenata

Broj konsenzualnog patenta (11)	MKP (51)	Broj konsenzualnog patenta (11)	MKP (51)	Broj konsenzualnog patenta (11)	MKP (51)
PK20171297	G06Q 50/10 (2012.01) G06Q 30/02 (2012.01)	PK20171658	C02F 9/00 (2006.01) C02F 3/28 (2006.01) C02F 11/04 (2006.01) C02F 1/00 (2006.01) C08L 97/02 (2006.01) C05B 9/00 (2006.01) C05B 11/00 (2006.01)	PK20171800	G07F 17/06 (2006.01)
PK20171551	F16D 1/00 (2006.01)			PK20190887	B60K 17/00 (2006.01)

Kazalo klasifikacijskih oznaka konsenzualnih patenata prema Međunarodnoj klasifikaciji patenata

MKP (51)	Broj patenta (11)	Naziv izuma (54)
B60K 17/00 (2006.01)	PK20190887	HIBRIDNI PRIJENOSNIK ZA OPTIMALNU ISKORISTIVOST ELEKTROMOTORNOG POGONA HYBRID TRANSMISSION FOR OPTIMAL EFFICIENCY OF ELECTRIC MOTOR DRIVE
C02F 1/00 (2006.01)	PK20171658	POSTUPAK I SUSTAV ZA TRETIRANJE, RECIKLIRANJE TRETIRANOG DIGESTATA I ZA DOBIVANJE SMJESE GNOJIVA IZ DIGESTATA DOBIVENOG ANAEROBNOM DIGESTIJOM BIOMASE U KOGENERACIJSKOM BIOPLINSKOM POSTROJENJU PROCESS AND SYSTEM FOR TREATING, RECYCLING TREATED DIGESTATE AND FOR OBTAINING FERTILIZER MIXTURE FROM DIGESTATE OBTAINED BY ANAEROBIC DIGESTION OF BIOMAS IN COGENERATIVE BIOGAS PLANT
C02F 11/04 (2006.01)	PK20171658	POSTUPAK I SUSTAV ZA TRETIRANJE, RECIKLIRANJE TRETIRANOG DIGESTATA I ZA DOBIVANJE SMJESE GNOJIVA IZ DIGESTATA DOBIVENOG ANAEROBNOM DIGESTIJOM BIOMASE U KOGENERACIJSKOM BIOPLINSKOM POSTROJENJU PROCESS AND SYSTEM FOR TREATING, RECYCLING TREATED DIGESTATE AND FOR OBTAINING FERTILIZER MIXTURE FROM DIGESTATE OBTAINED BY ANAEROBIC DIGESTION OF BIOMAS IN COGENERATIVE BIOGAS PLANT
C02F 3/28 (2006.01)	PK20171658	POSTUPAK I SUSTAV ZA TRETIRANJE, RECIKLIRANJE TRETIRANOG DIGESTATA I ZA DOBIVANJE SMJESE GNOJIVA IZ DIGESTATA DOBIVENOG ANAEROBNOM DIGESTIJOM BIOMASE U KOGENERACIJSKOM BIOPLINSKOM POSTROJENJU PROCESS AND SYSTEM FOR TREATING, RECYCLING TREATED DIGESTATE AND FOR OBTAINING FERTILIZER MIXTURE FROM DIGESTATE OBTAINED BY ANAEROBIC DIGESTION OF BIOMAS IN COGENERATIVE BIOGAS PLANT
C02F 9/00 (2006.01)	PK20171658	POSTUPAK I SUSTAV ZA TRETIRANJE, RECIKLIRANJE TRETIRANOG DIGESTATA I ZA DOBIVANJE SMJESE GNOJIVA IZ DIGESTATA DOBIVENOG ANAEROBNOM DIGESTIJOM BIOMASE U KOGENERACIJSKOM BIOPLINSKOM POSTROJENJU PROCESS AND SYSTEM FOR TREATING, RECYCLING TREATED DIGESTATE AND FOR OBTAINING FERTILIZER MIXTURE FROM DIGESTATE OBTAINED BY ANAEROBIC DIGESTION OF BIOMAS IN COGENERATIVE BIOGAS PLANT
C05B 11/00 (2006.01)	PK20171658	POSTUPAK I SUSTAV ZA TRETIRANJE, RECIKLIRANJE TRETIRANOG DIGESTATA I ZA DOBIVANJE SMJESE GNOJIVA IZ DIGESTATA DOBIVENOG ANAEROBNOM DIGESTIJOM BIOMASE U KOGENERACIJSKOM BIOPLINSKOM POSTROJENJU PROCESS AND SYSTEM FOR TREATING, RECYCLING TREATED DIGESTATE AND FOR OBTAINING FERTILIZER MIXTURE FROM DIGESTATE OBTAINED BY ANAEROBIC DIGESTION OF BIOMAS IN COGENERATIVE BIOGAS PLANT
C05B 9/00 (2006.01)	PK20171658	POSTUPAK I SUSTAV ZA TRETIRANJE, RECIKLIRANJE TRETIRANOG DIGESTATA I ZA DOBIVANJE SMJESE GNOJIVA IZ DIGESTATA DOBIVENOG ANAEROBNOM DIGESTIJOM BIOMASE U KOGENERACIJSKOM BIOPLINSKOM POSTROJENJU PROCESS AND SYSTEM FOR TREATING, RECYCLING TREATED DIGESTATE AND FOR OBTAINING FERTILIZER MIXTURE FROM DIGESTATE OBTAINED BY ANAEROBIC DIGESTION OF BIOMAS IN COGENERATIVE BIOGAS PLANT
C08L 97/02 (2006.01)	PK20171658	POSTUPAK I SUSTAV ZA TRETIRANJE, RECIKLIRANJE TRETIRANOG DIGESTATA I ZA DOBIVANJE SMJESE GNOJIVA IZ DIGESTATA DOBIVENOG ANAEROBNOM DIGESTIJOM BIOMASE U KOGENERACIJSKOM BIOPLINSKOM POSTROJENJU PROCESS AND SYSTEM FOR TREATING, RECYCLING TREATED DIGESTATE AND FOR OBTAINING FERTILIZER MIXTURE FROM DIGESTATE OBTAINED BY ANAEROBIC DIGESTION OF BIOMAS IN COGENERATIVE BIOGAS PLANT
F16D 1/00 (2006.01)	PK20171551	OBRNUTO MEHANIČKO KVAČILO INVERSELY MECHANICAL CLUTCH
G06Q 30/02 (2012.01)	PK20171297	SUSTAV ZA POVEZIVANJE PONUDE I POTRAŽNJE USLUGA SYSTEM FOR LINKING OFFER AND DEMAND OF SERVICES
G06Q 50/10 (2012.01)	PK20171297	SUSTAV ZA POVEZIVANJE PONUDE I POTRAŽNJE USLUGA SYSTEM FOR LINKING OFFER AND DEMAND OF SERVICES
G07F 17/06 (2006.01)	PK20171800	SAMOPOSLUŽNI UREDAJ ZA NAPUHAVANJE I ISPUHAVANJE OPREME NA NAPUHAVANJE SELF-SERVICE DEVICE FOR INFLATING AND DEFLATING OF AIR-INFLATING ACCESSORIES

Kazalo nositelja konsenzualnih patenata

Nositelj patenta (73)	MKP (51)	Broj patenta (11)	Naziv izuma (54)
Energetski institut Hrvoje Požar, HR	C02F 9/00 (2006.01) C02F 3/28 (2006.01) C02F 11/04 (2006.01) C02F 1/00 (2006.01) C08L 97/02 (2006.01) C05B 9/00 (2006.01) C05B 11/00 (2006.01)	PK20171658	POSTUPAK I SUSTAV ZA TRETIRANJE, RECIKLIRANJE TRETIRANOG DIGESTATA I ZA DOBIVANJE SMJESE GNOJIVA IZ DIGESTATA DOBIVENOG ANAEROBNOM DIGESTIJOM BIOMASE U KOGENERACIJSKOM BIOLINSKOM POSTROJENJU
Jelaska, Damir, HR	B60K 17/00 (2006.01)	PK20190887	HIBRIDNI PRIJENOSNIK ZA OPTIMALNU ISKORISTIVOST ELEKTROMOTORNOG POGONA
Klišanin, Nikola, HR	G07F 17/06 (2006.01)	PK20171800	SAMOPOSLUŽNI UREĐAJ ZA NAPUHAVANJE I ISPUHAVANJE OPREME NA NAPUHAVANJE
Marević, Mario, HR	G06Q 50/10 (2012.01) G06Q 30/02 (2012.01)	PK20171297	SUSTAV ZA POVEZIVANJE PONUDE I POTRAŽNJE USLUGA
Rajko, Lino, HR	F16D 1/00 (2006.01)	PK20171551	OBRNUTO MEHANIČKO KVAČILO

Objava upisa promjena u Registru патената

Prijenos prava

Broj патента (11)	Raniji zapis	Novi zapis	Datum upisa promjene
PK20170314	GO MI CULTIVATION j.d.o.o., Sjeničarska 23, 10040 Zagreb, HR	Class Seventy Seven j.d.o.o., Sjeničarska 23, 10040 Zagreb, HR	17.06.2020

Objava prestanaka vrijednosti patenata/konsenzualnih patenata

Broj patenta (11)	MKP (51)	Datum prestanka vrijednosti patenta	Patent objavljen u HGIV-u br.	Naziv izuma (54)
P20010877	A61K 39/395 (2006.01) A61K 38/17 (2006.01) A61K 39/39 (2006.01) A61K 39/00 (2006.01) G01N 33/68 (2006.01) A61K 48/00 (2006.01) A61P 25/28 (2006.01)	26.05.2020	2/2011	PRIPRAVCI ZA PREVENCIJU I LIJEČENJE AMILOIDOGENSKIH BOLESTI
PK20100306	A23L 21/12 (2016.01)	27.05.2020	3/2013	SLATKO OD KUPINA I BADEMA

Objava zahtjeva za proširenje europskih prijava patenata

- (51) MKP
A61K 31/525 (2006.01) (97) **EP 3560499**
A61P 3/10 (2006.01)
A61P 17/06 (2006.01)
A61P 19/02 (2006.01)
A61P 1/00 (2006.01)
A61P 37/00 (2006.01)
A61P 35/00 (2006.01)
A61P 35/02 (2006.01)
A61P 35/04 (2006.01)
A61P 31/10 (2006.01)
A61K 31/5377 (2006.01)
- (96) EP 19168693.0 09.08.2005.
(97) EP 3560499, 30.10.2019. 201944, En
- (31) 04019359 (32) 14.08.2004. (33) EP
- (54) **DIHYDROPTERIDINONES FOR THE TREATMENT OF CANCER DISEASES**
- (71) Oncoheroes Biosciences Inc., 43 Kent Street 1, Brookline, Massachusetts 02445, US
- (72) MUNZERT, Gerd Michael, Boehringer Ingelheim International GmbH, CorporatePatentsBinger Strasse 173, 55216 INGELHEIM AM RHEIN, DE
STEEGMAIER, Martin, Boehringer Ingelheim International GmbH, CorporatePatentsBinger Strasse 173, 55216 INGELHEIM AM RHEIN, DE

- (51) MKP
C07D 279/18 (2006.01) (97) **EP 3564223**
A61K 31/54 (2006.01)
A61P 35/00 (2006.01)
A61P 25/28 (2006.01)
- (96) EP 19168452.1 21.09.2005.
(97) EP 3564223, 06.11.2019. 201945, En
- (31) 0421234 (32) 23.09.2004. (33) GB
- (54) **METHODS OF CHEMICAL SYNTHESIS AND PURIFICATION OF DIAMINOPHENOTHIAZINIUM COMPOUNDS INCLUDING METHYLTHIONINIUM CHLORIDE (MTC)**
- (71) WisTa Laboratories Ltd., 25 Bukit Batok Crescent The Ellitist 06-13, Singapore 658066, SG
- (72) STOREY, John Mervyn David, Reraig CottageLoch Reraig, Strathcarron, Ross-shire IV54 8YL, GB
SINCLAIR, James Peter, WisTa Laboratories Ltd., Department of ChemistryUniversity of Aberdeen, Old Aberdeen, Aberdeenshire AB24 3UE, GB
MARSHALL, Colin, WisTa Laboratories Ltd., Department of ChemistryUniversity of Aberdeen, Old Aberdeen, Aberdeenshire AB24 3UE, GB
TAN, Han Wan, 73 Eng Watt Street, 02-09, 160073 Singapore, SG
WISCHIK, Claude Michel, 20 The Chanonry, Old Aberdeen, Aberdeenshire AB24 1RQ, GB

Kazalo brojeva zahtjeva za proširenje europskih prijave patenata

Broj objave europske prijave patenta (97)	MKP (51)	Broj objave europske prijave patenta (97)	MKP (51)
EP 3560499	A61K 31/525 (2006.01) A61P 3/10 (2006.01) A61P 17/06 (2006.01) A61P 19/02 (2006.01) A61P 1/00 (2006.01) A61P 37/00 (2006.01) A61P 35/00 (2006.01) A61P 35/02 (2006.01) A61P 35/04 (2006.01)	EP 3564223	A61P 31/10 (2006.01) A61K 31/5377 (2006.01) C07D 279/18 (2006.01) A61K 31/54 (2006.01) A61P 35/00 (2006.01) A61P 25/28 (2006.01)

Kazalo klasifikacijskih oznaka zahtjeva za proširenje europskih prijava patenata prema Međunarodnoj klasifikaciji patenata

MKP (51)	Broj objave europske prijava patenta (97)	Naziv izuma (54)
A61K 31/525 (2006.01)	EP 3560499	DIHYDROPTERIDINONES FOR THE TREATMENT OF CANCER DISEASES
A61K 31/5377 (2006.01)	EP 3560499	DIHYDROPTERIDINONES FOR THE TREATMENT OF CANCER DISEASES METHODS OF CHEMICAL SYNTHESIS AND PURIFICATION OF DIAMINOPHENOTHIAZINIUM COMPOUNDS INCLUDING METHYLTHIONINIUM CHLORIDE (MTC)
A61K 31/54 (2006.01)	EP 3564223	(MTC)
A61P 1/00 (2006.01)	EP 3560499	DIHYDROPTERIDINONES FOR THE TREATMENT OF CANCER DISEASES
A61P 17/06 (2006.01)	EP 3560499	DIHYDROPTERIDINONES FOR THE TREATMENT OF CANCER DISEASES
A61P 19/02 (2006.01)	EP 3560499	DIHYDROPTERIDINONES FOR THE TREATMENT OF CANCER DISEASES METHODS OF CHEMICAL SYNTHESIS AND PURIFICATION OF DIAMINOPHENOTHIAZINIUM COMPOUNDS INCLUDING METHYLTHIONINIUM CHLORIDE (MTC)
A61P 25/28 (2006.01)	EP 3564223	(MTC)
A61P 3/10 (2006.01)	EP 3560499	DIHYDROPTERIDINONES FOR THE TREATMENT OF CANCER DISEASES
A61P 31/10 (2006.01)	EP 3560499	DIHYDROPTERIDINONES FOR THE TREATMENT OF CANCER DISEASES
A61P 35/00 (2006.01)	EP 3560499	DIHYDROPTERIDINONES FOR THE TREATMENT OF CANCER DISEASES METHODS OF CHEMICAL SYNTHESIS AND PURIFICATION OF DIAMINOPHENOTHIAZINIUM COMPOUNDS INCLUDING METHYLTHIONINIUM CHLORIDE (MTC)
A61P 35/00 (2006.01)	EP 3564223	(MTC)
A61P 35/02 (2006.01)	EP 3560499	DIHYDROPTERIDINONES FOR THE TREATMENT OF CANCER DISEASES
A61P 35/04 (2006.01)	EP 3560499	DIHYDROPTERIDINONES FOR THE TREATMENT OF CANCER DISEASES
A61P 37/00 (2006.01)	EP 3560499	DIHYDROPTERIDINONES FOR THE TREATMENT OF CANCER DISEASES METHODS OF CHEMICAL SYNTHESIS AND PURIFICATION OF DIAMINOPHENOTHIAZINIUM COMPOUNDS INCLUDING METHYLTHIONINIUM CHLORIDE (MTC)
C07D 279/18 (2006.01)	EP 3564223	(MTC)

Kazalo podnositelja zahtjeva za proširenje europskih prijave patenata

Podnositelj europske prijave patenta (71)	MKP (51)	Broj objave europske prijave patenta (97)	Naziv izuma (54)
Oncoheroes Biosciences Inc., US	A61K 31/525 (2006.01) A61P 3/10 (2006.01) A61P 17/06 (2006.01) A61P 19/02 (2006.01) A61P 1/00 (2006.01) A61P 37/00 (2006.01) A61P 35/00 (2006.01) A61P 35/02 (2006.01) A61P 35/04 (2006.01) A61P 31/10 (2006.01) A61K 31/5377 (2006.01)	EP 3560499	DIHYDROPTERIDINONES FOR THE TREATMENT OF CANCER DISEASES
WisTa Laboratories Ltd., SG	C07D 279/18 (2006.01) A61K 31/54 (2006.01) A61P 35/00 (2006.01) A61P 25/28 (2006.01)	EP 3564223	METHODS OF CHEMICAL SYNTHESIS AND PURIFICATION OF DIAMINOPHENOTHIAZINIUM COMPOUNDS INCLUDING METHYLTHIONIUM CHLORIDE (MTC)

Objava proširenih europskih patenata

- (51) MKP (10) **HR P20200416 T1**
A61K 39/00 (2006.01)
C07K 16/28 (2006.01)
- (11) P20200416 (46) 26.06.2020.
(21) P20200416T (22) 13.03.2020.
- (96) EP 17150769.2 21.12.2007.
(97) EP 3225251, 04.10.2017. 201740, En
(97) EP 3225251, 12.02.2020. 202007, En
- (31) 200601692 (32) 21.12.2006. (33) DK
880771 P 16.01.2007. US
- (62) 07846437.7 ; 21.12.2007.
- (54) **MODULACIJA AKTIVNOSTI PRONEUROTROFINA**
MODULATION OF ACTIVITY OF PRONEUROTROPHINS
- (73) H. Lundbeck A/S, Ottiliavej 9, 2500 Valby, DK
(72) Anders Nykjær, Skolevangs Allé 1B, 8240 Risskov, DK
Michael Olav Andersen, Pedersmindevej 18, 5485 Skamby, DK
(74) ZMP IP d.o.o., Zagreb, HR
-

Kazalo brojeva proširenih europskih patenata

Broj patenta (11)	MKP (51)
P20200416	A61K 39/00 (2006.01) C07K 16/28 (2006.01)

Kazalo klasifikacijskih oznaka proširenih europskih patenata prema Međunarodnoj klasifikaciji patenata

MKP (51)	Broj patenta (11)	Naziv izuma (54)
A61K 39/00 (2006.01)	P20200416	MODULACIJA AKTIVNOSTI PRONEUROTROFINA MODULATION OF ACTIVITY OF PRONEUROTROPHINS
C07K 16/28 (2006.01)	P20200416	MODULACIJA AKTIVNOSTI PRONEUROTROFINA MODULATION OF ACTIVITY OF PRONEUROTROPHINS

Kazalo nositelja proširenih europskih patenata

Nositelj patenta (73)	MKP (51)	Broj patenta (11)	Naziv izuma (54)
H. Lundbeck A/S, DK	A61K 39/00 (2006.01) C07K 16/28 (2006.01)	P20200416	MODULACIJA AKTIVNOSTI PRONEUROTROFINA

Objava izmijenjenih proširenih europskih патената

- (51) MKP (10) **HR P20090416 T4**
B29C 65/00 (2006.01)
B29C 65/50 (2006.01)
F17C 13/00 (2006.01)
- (11) P20090416 (46) 26.06.2020.
(21) P20090416T (22) 27.07.2009.
- (86) PCT/FR2006051187 17.11.2006.
(96) EP 06831349.3 17.11.2006.
(87) WO2007057614, 24.05.2007. , Fr
(97) EP 1968779, 17.09.2008. 200838, Fr
(97) EP 1968779, 20.05.2009. 200921, Fr
- (31) 0511721 (32) 18.11.2005. (33) FR
- (54) **POSTUPAK ADHEZIVNOG VEZANJA TRAKE OD FLEKSIBILNE
TKANINE NA SUPSTRAT**
METHOD OF ADHESIVELY BONDING A STRIP OF FLEXIBLE
FABRIC TO A SUBSTRATE
- (73) GAZTRANSPORT ET TECHNIGAZ, 1, route de Versailles, 78470
Saint Remy Les Chevreuse, FR
- (72) Pascale Mercier, 5 rue du Pré, 44880 Sautron, FR
Pascal Lanvin, 5 allée du Clos de l'Etang, 44350 Guerande, FR
Edouard Lenhardt, 10 Chemin de la Pelleterie, 44100 Nantes, FR
- (74) Hraste & Partneri odvjetničko društvo, Zagreb, HR
-

Kazalo brojeva izmijenjenih proširenih europskih patenata

Broj patenta (11)	MKP (51)
P20090416	B29C 65/00 (2006.01) B29C 65/50 (2006.01) F17C 13/00 (2006.01)

Kazalo klasifikacijskih oznaka izmijenjenih proširenih europskih patenata prema Međunarodnoj klasifikaciji патената

MKP (51)	Broj патената (11)	Naziv izuma (54)
B29C 65/00 (2006.01)	P20090416	POSTUPAK ADHEZIVNOG VEZANJA TRAKE OD FLEKSIBILNE TKANINE NA SUPSTRAT METHOD OF ADHESIVELY BONDING A STRIP OF FLEXIBLE FABRIC TO A SUBSTRATE
B29C 65/50 (2006.01)	P20090416	POSTUPAK ADHEZIVNOG VEZANJA TRAKE OD FLEKSIBILNE TKANINE NA SUPSTRAT METHOD OF ADHESIVELY BONDING A STRIP OF FLEXIBLE FABRIC TO A SUBSTRATE
F17C 13/00 (2006.01)	P20090416	POSTUPAK ADHEZIVNOG VEZANJA TRAKE OD FLEKSIBILNE TKANINE NA SUPSTRAT METHOD OF ADHESIVELY BONDING A STRIP OF FLEXIBLE FABRIC TO A SUBSTRATE

Kazalo nositelja izmijenjenih proširenih europskih patenata

Nositelj patenta (73)	MKP (51)	Broj patenta (11)	Naziv izuma (54)
GAZTRANSPORT ET TECHNIGAZ, FR	B29C 65/00 (2006.01) B29C 65/50 (2006.01) F17C 13/00 (2006.01)	P20090416	POSTUPAK ADHEZIVNOG VEZANJA TRAKE OD FLEKSIBILNE TKANINE NA SUPSTRAT

Objava europskih patenata

(51) MKP (10) **HR P20200514 T1**
A01G 17/02 (2006.01)
 (11) P20200514 (46) 26.06.2020.
 (21) P20200514T (22) 29.03.2020.
 (96) EP 14173406.1 23.06.2014.
 (97) EP 2820940, 07.01.2015. 201502, En
 (97) EP 2820940, 22.01.2020. 202004, En
 (31) TO20130556 (32) 03.07.2013. (33) IT
 (54) **PNEUMATSKI ODSTRANJIVAČ LIŠĆA**
 PNEUMATIC LEAF REMOVER
 (73) OLMi srl, Via Serramassone 9/A, 14055 Castiglione d'Asti (AT), IT
 (72) Franco Olmi, c/o OLMi s.r.l., Via Serramassone 9/A, 14055 Castiglione d'Asti (AT), IT
 (74) Gorana Grubišić, Zagreb, HR

(51) MKP (10) **HR P20200520 T1**
A01G 7/06 (2006.01)
A01G 29/00 (2006.01)
 (11) P20200520 (46) 26.06.2020.
 (21) P20200520T (22) 30.03.2020.
 (86) PCT/ES2011070377 25.05.2011.
 (96) EP 11786174.0 25.05.2011.
 (87) WO2011148026, 01.12.2011.
 (97) EP 2578074, 10.04.2013. 201315, En
 (97) EP 2578074, 26.02.2020. 202009, En
 (31) 201000575 (32) 25.05.2010. (33) ES
 (54) **INJEKCIJSKI PIJUK ZA DOZIRANJE SISTEMSKIH I**
PREHRAMBENIH PROIZVODA U DRVEĆE I PALME
 INJECTION PICK FOR DOSING SYSTEMIC AND NUTRITIONAL PRODUCTS INTO TREES AND PALMACEAE
 (73/72) Alfredo Ahumada Perez, Carretera La Vall D'uxo S/N, 12526 La Vilavella Castellon, ES
 (74) ZMP IP d.o.o., Zagreb, HR

(51) MKP (10) **HR P20200085 T1**
A01N 25/00 (2006.01)
A61K 39/00 (2006.01)
C12P 21/04 (2006.01)
 (11) P20200085 (46) 26.06.2020.
 (21) P20200085T (22) 20.01.2020.
 (86) PCT/US2014045444 03.07.2014.
 (96) EP 14819813.8 03.07.2014.
 (87) WO2015003149, 08.01.2015.
 (97) EP 3016512, 11.05.2016. 201619, En
 (97) EP 3016512, 08.01.2020. 202002, En
 (31) 201361843274 P (32) 05.07.2013. (33) US
 201461930798 P 23.01.2014. US
 201461931366 P 24.01.2014. US
 201461978009 P 10.04.2014. US
 (54) **TOPLJIVI CD33 ZA LIJEČENJE MIJELODISPLASTIČNIH**
SINDROMA (MDS)
 SOLUBLE CD33 FOR TREATING MYELODYSPLASTIC SYNDROMES (MDS)
 (73) H. Lee Moffitt Cancer Center And Research Institute, Inc., 12902 Magnolia Drive, 33612 Tampa, FL, US
 (72) Alan F. List, 15706 Cochester Road, 33647 Tampa, FL, US
 Sheng Wei, 1630 Burniston Drive, 33647 Tampa, FL, US
 (74) ZMP IP d.o.o., Zagreb, HR

(51) MKP (10) **HR P20200528 T1**
A01N 43/40 (2006.01)
A01N 43/50 (2006.01)
A01N 43/54 (2006.01)
A01N 43/82 (2006.01)

A01N 43/88 (2006.01)
A01N 47/06 (2006.01)
A01N 55/00 (2006.01)
 (11) P20200528 (46) 26.06.2020.
 (21) P20200528T (22) 01.04.2020.
 (86) PCT/EP2016073932 06.10.2016.
 (96) EP 16777706.9 06.10.2016.
 (87) WO2017060389, 13.04.2017. , En
 (97) EP 3358952, 15.08.2018. 201833, En
 (97) EP 3358952, 15.01.2020. 202003, En
 (31) 201562238050 P (32) 06.10.2015. (33) US
 (54) **SPOJEVI I PRIPRAVCI PROTIV INSEKATA NAMETNIKA KOJI**
IMAJU AKTIVNOST OMAMLJIVANJA ILI INHIBIRANJA
HRANJENJA KRVLJU
 COMPOUNDS AND COMPOSITIONS HAVING KNOCK-DOWN OR BLOOD FEED INHIBITION ACTIVITY AGAINST INSECT PESTS
 (73) Syngenta Participations AG, Rosentalstrasse 67, 4058 Basel, CH
 (72) Franz Ottmar Hueter, Syngenta Crop Protection AG, Schaffhauserstrasse, 4332 Stein, CH
 Mark Hoppe, Syngenta Crop Protection AG, Schaffhauserstrasse, 4332 Stein, CH
 Peter Maienfisch, Syngenta Crop Protection AG, Schaffhauserstrasse 215, 4058 Basel, CH
 Philip Wege, Syngenta Jealott's Hill International, Research Centre, RG42 6EY Bracknell, Berkshire, GB
 Thomas Pitterna, Syngenta Crop Protection AG, Schaffhauserstrasse, 4332 Stein, CH
 Manfred Boeger, DE
 (74) PRODUCTA d.o.o., Zagreb, HR

(51) MKP (10) **HR P20200513 T1**
A01N 43/56 (2006.01)
A01N 53/00 (2006.01)
A61K 31/22 (2006.01)
A61K 31/415 (2006.01)
A61K 47/14 (2017.01)
A61K 47/20 (2006.01)
A61P 33/00 (2006.01)
 (11) P20200513 (46) 26.06.2020.
 (21) P20200513T (22) 28.03.2020.
 (86) PCT/US2013027312 22.02.2013.
 (96) EP 13707523.0 22.02.2013.
 (87) WO2013126694, 29.08.2013.
 (97) EP 2816898, 31.12.2014. 201501, En
 (97) EP 2816898, 22.01.2020. 202004, En
 (31) 201261602472 P (32) 23.02.2012. (33) US
 (54) **TOPIKALNI PRIPRAVCI KOJI SADRŽE FIPRONIL I PERMETRIN**
TE POSTUPCI NJIHOVE UPORABE
 TOPICAL COMPOSITIONS COMPRISING FIPRONIL AND PERMETHRIN AND METHODS OF USE
 (73) Boehringer Ingelheim Animal Health USA Inc., 3239 Satellite Boulevard, Bldg. 500, 30096 Duluth, GA, US
 (72) Mark David Soll, 605 Newport Shore, 30005 Alpharetta, GA, US
 James Pate, 582 County Road 579, 08827 Hampton, NJ, US
 Lisa A. Baker, 224 Buckingham Way, 08873 Somerset, NJ, US
 (74) CPZ - CENTAR ZA PATENTE d.o.o., Zagreb, HR

(51) MKP (10) **HR P20200501 T1**
A23B 7/16 (2006.01)
A01N 31/00 (2006.01)
 (11) P20200501 (46) 26.06.2020.
 (21) P20200501T (22) 27.03.2020.
 (86) PCT/EP2015050928 20.01.2015.
 (96) EP 15700706.3 20.01.2015.
 (87) WO2015107206, 23.07.2015.
 (97) EP 3096625, 30.11.2016. 201648, Fr
 (97) EP 3096625, 11.03.2020. 202011, Fr

- (31) 1450435 (32) 20.01.2014. (33) FR
1455442 13.06.2014. FR
- (54) **PRIPRAVCI PROTIV KLJANJA ZA OBLAGANJE LUKOVICA I GOMOLJA I NJIHOVA UPOTREBA ZA OBRADU PROTIV KLJANJA**
ANTI-SPROUTING COMPOSITIONS FOR COATING BULBS AND TUBERS AND USE THEREOF FOR ANTI-SPROUTING TREATMENT
- (73) Xeda International S.A., Zone Artisanale la Crau Route Nationale 7, 13670 Saint Andiol, FR
- (72) Alberto Sardo, 17 Montée des Tours, 13160 Chateaurenard, FR
- (74) PRODUCTA d.o.o., Zagreb, HR

(51) MKP (10) **HR P20200498 T1**
A47D 15/00 (2006.01)
A47D 9/00 (2006.01)

- (11) P20200498 (46) 26.06.2020.
(21) P20200498T (22) 26.03.2020.
- (86) PCT/IB2012002888 09.11.2012.
(96) EP 12837609.2 09.11.2012.
(87) WO2013068849, 16.05.2013.
(97) EP 2775886, 17.09.2014. 201438, En
(97) EP 2775886, 08.01.2020. 202002, En
- (31) 201161557757 P (32) 09.11.2011. (33) US

(54) **VIŠENAMJENSKI KREKET ZA DOJENČAD**
MULTIFUNCTIONAL INFANT BED

- (73) Enfant Terrible Design AB, Gustav Adolfs Vag 20, 76140 Norrtälje, SE
- (72) Lisa Furuland, c/p Enfant Terrible AB, Gustav Adolfs Vag 20, 76140 Norrtälje, SE
- (74) Gorana Grubišić, Zagreb, HR

(51) MKP (10) **HR P20200535 T1**

- A61K 31/4375** (2006.01)
A61K 31/4168 (2006.01)
A61K 31/4174 (2006.01)
A61K 31/426 (2006.01)
A61K 9/00 (2006.01)
A61P 23/00 (2006.01)
A61K 31/4164 (2006.01)
A61K 31/54 (2006.01)
- (11) P20200535 (46) 26.06.2020.
(21) P20200535T (22) 31.03.2020.
- (86) PCT/FI2015050774 09.11.2015.
(96) EP 15858374.0 09.11.2015.
(87) WO2016075365, 19.05.2016.
(97) EP 3217978, 20.09.2017. 201738, En
(97) EP 3217978, 08.01.2020. 202002, En
- (31) 20145984 (32) 10.11.2014. (33) FI

(54) **PRIPRAVCI KOJI SADRŽE SUPSTITUIRANI BENZOFUROKVINOLIZIN I ALFA2-ADRENERGIČKE AGONISTE**
COMPOSITIONS COMPRISING SUBSTITUTED BENZOFUROQUINOLIZINE AND ALPHA2-ADRENERGIC AGONISTS

- (73) Vetcare Oy, P.O. Box 99, 24101 Salo, FI
- (72) Outi Vainio, Yliopistonkatu 1 E 69, 20100 Turku, FI
Marja Raekallio, Koroistentie 4 A 8, 00280 Helsinki, FI
Juhana Honkavaara, Porthaninkatu 10 A 10, 00530 Helsinki, FI
Flavia Restitututti, Rapakiventie 10 G 69, 00710 Helsinki, FI
Heta Turunen, Suvikuja 4 B, 13210 Hämeenlinna, FI
- (74) Odvjetničko društvo Korper i Partneri, Zagreb, HR

(51) MKP (10) **HR P20200549 T1**

- A61K 31/506** (2006.01)
A61K 31/519 (2006.01)
C07D 417/14 (2006.01)
C07D 401/12 (2006.01)
C07D 413/14 (2006.01)
C07D 401/14 (2006.01)
A61P 21/00 (2006.01)
- (11) P20200549 (46) 26.06.2020.
(21) P20200549T (22) 03.04.2020.
- (96) EP 16164963.7 22.04.2011.
(97) EP 3127540, 08.02.2017. 201706, En
(97) EP 3127540, 29.01.2020. 202005, En
- (31) 327597 P (32) 23.04.2010. (33) US
412299 P 10.11.2010. US

- (62) 11772782.6 ; 22.04.2011.
- (54) **ODREĐENI AMINO-PIRIMIDINI, NJIHOVI SASTAVI, I METODE NJIHOVE UPOTREBE**
CERTAIN AMINO-PYRIMIDINES, COMPOSITIONS THEREOF, AND METHODS FOR THEIR USE
- (73) Cytokinetics, Inc., 280 East Grand Avenue, 94080 South San Francisco, CA, US
- (72) Jeffrey Warrington, 1936 Playa Street, 94403 San Mateo, CA, US
Antonio Romero, 1309 Newbridge Avenue, 94401 San Mateo, CA, US
Zhe Yang, c/o Cytokinetics, Inc., 280 East Grand Avenue, 94080 South San Francisco, CA, US
Alex R. Muci, c/o Cytokinetics, Inc., 280 East Grand Avenue, 94080 South San Francisco, CA, US
Gustave Bergnes, c/o Cytokinetics, Inc., 280 East Grand Avenue, 94080 South San Francisco, CA, US
Bradley P. Morgan, c/o Cytokinetics, Inc., 280 East Grand Avenue, 94080 South San Francisco, CA, US
Chihyuan Chuang, c/o Cytokinetics, Inc., 280 East Grand Avenue, 94080 South San Francisco, CA, US
Scott Collibee, c/o Cytokinetics, Inc., 280 East Grand Avenue, 94080 South San Francisco, CA, US
Xiangping Qian, c/o Cytokinetics, Inc., 280 East Grand Avenue, 94080 South San Francisco, CA, US
Pu-Ping Lu, c/o Cytokinetics, Inc., 280 East Grand Avenue, 94080 South San Francisco, CA, US
- (74) Tomislav Hadžija, Zagreb, HR

(51) MKP (10) **HR P20200142 T1**

- A61K 31/55** (2006.01)
A61K 31/137 (2006.01)
A61P 25/24 (2006.01)
A61K 45/06 (2006.01)
- (11) P20200142 (46) 26.06.2020.
(21) P20200142T (22) 29.01.2020.
- (86) PCT/US2012027926 06.03.2012.
(96) EP 12755254.5 06.03.2012.
(87) WO2012122193, 13.09.2012.
(97) EP 2683245, 15.01.2014. 201403, En
(97) EP 2683245, 25.12.2019. 201952, En
- (31) 201161449838 P (32) 07.03.2011. (33) US
- (54) **POSTUPCI I SASTAVI ZA LIJEČENJE DEPRESIJE UPORABOM CIKLOBENZAPRINA**
METHODS AND COMPOSITIONS FOR TREATING DEPRESSION USING CYCLOBENZAPRINE
- (73) Tonix Pharma Holdings Limited, Victoria Place, 5th Floor, 31 Victoria Street, HM 10 Hamilton, BM
- (72) Seth Lederman, 509 Madison Avenue, Suite 306, 10022 New York, NY, US
- (74) CPZ - CENTAR ZA PATENTE d.o.o., Zagreb, HR

(51) MKP (10) **HR P20200567 T1**

- A61K 31/57** (2006.01)
A61K 47/50 (2017.01)
C08L 5/16 (2006.01)
A61P 25/04 (2006.01)
A61P 29/00 (2006.01)
A61P 23/00 (2006.01)
A61P 43/00 (2006.01)
- (11) P20200567 (46) 26.06.2020.
(21) P20200567T (22) 07.04.2020.
- (86) PCT/AU2012001452 27.11.2012.
(96) EP 12853138.1 27.11.2012.
(87) WO2013078500, 06.06.2013. , En
(97) EP 2785352, 08.10.2014. 201441, En
(97) EP 2785352, 11.03.2020. 202011, En
- (31) 2011904970 (32) 29.11.2011. (33) AU
2012904962 09.11.2012. AU
- (54) **STABILNI INJEKTABILNI FARMACEUTSKI PRIPRAVCI KOJI SADRŽE 2-HIDROKSIPROPIL-BETA-CIKLODEKSTRIN I ALFAKSALON**
STABILE INJECTABLE PHARMACEUTICAL COMPOSITIONS COMPRISING 2-HYDROXYPROPYL-BETA-CYCLODEXTRIN AND ALFAXALONE
- (73) Jurox Pty Ltd, 85 Gardiner Street, 2320 Rutherford, NSW, AU
- (72) Kirby Shawn Pasloske, 18 Cascade Close, 2320 Louth Park, NSW, AU
Kai Lau, 6 Pykett Place, 2158 Dural, NSW, AU
Sarah Jane Richardson, 97 Teralba Road, 2289 Adamstown, NSW, AU

Amanda Aileen Willis, 3 Berwick Crescent, 2287 Maryland, NSW, AU
(74) CPZ - CENTAR ZA PATENTE d.o.o., Zagreb, HR

(21) P20200160T (22) 30.01.2020.
(96) EP 14179106.1 30.07.2014.
(97) EP 2979704, 03.02.2016. 201605, De
(97) EP 2979704, 20.11.2019. 201947, De
(54) **PEPTIDI DESMOGLEINA 3 ZA PEMPHIGUS VULGARIS**
PEPTIDES OF DESMOGLEIN 3 IN PEMPHIGUS VULGARIS
(73) Topas Therapeutics GmbH, Falkenried 88, 20251 Hamburg, DE
(72) Rüdiger Eming, Gerichtsweg 10, 35039 Marburg, DE
Michael Hertl, Spiegelslustweg 21, 35039 Marburg, DE
(74) CPZ - CENTAR ZA PATENTE d.o.o., Zagreb, HR

(51) MKP (10) **HR P20200518 T1**
A61K 31/675 (2006.01)
A61K 31/685 (2006.01)
C07D 487/04 (2006.01)
C07D 519/00 (2006.01)
A61K 31/53 (2006.01)
A61K 31/6615 (2006.01)
A61K 31/665 (2006.01)
A61K 31/683 (2006.01)
A61P 31/14 (2006.01)

(11) P20200518 (46) 26.06.2020.
(21) P20200518T (22) 30.03.2020.

(96) EP 18167340.1 29.10.2015.
(97) EP 3366295, 29.08.2018. 201835, En
(97) EP 3366295, 22.01.2020. 202004, En
(31) 201462072331 P (32) 29.10.2014. (33) US

(62) 15797205.0 ; 29.10.2015.

(54) **POSTUPCI ZA LIJEČENJE INFEKCIJA IZAZVANIH VIRUSOM FILOVIRIDAE**
METHODS FOR TREATING FILOVIRIDAE VIRUS INFECTIONS
(73) Gilead Sciences, Inc., 333 Lakeside Drive, 94404 Foster City, CA, US

(72) Byoung Kwon Chun, c/o Gilead Sciences, Inc., 333 Lakeside Drive, 94404 Foster City, CA, US
Michael O'Neil Hanrahan Clarke, c/o Gilead Sciences, Inc., 333 Lakeside Drive, 94404 Foster City, CA, US
Edward Doerffler, c/o Gilead Sciences, Inc., 333 Lakeside Drive, 94404 Foster City, CA, US
Hon Chung Hui, c/o Gilead Sciences, Inc., 333 Lakeside Drive, 94404 Foster City, CA, US
Robert Jordan, c/o Gilead Sciences, Inc., 333 Lakeside Drive, 94404 Foster City, CA, US
Richard Mackman, c/o Gilead Sciences Inc. 333 Lakeside Drive, 94404 Foster City, CA, US
Jay, P. Parrish, c/o Gilead Sciences, Inc., 333 Lakeside Drive, 94404 Foster City, CA, US
Adrian S. Ray, c/o Gilead Sciences, Inc., 333 Lakeside Drive, 94404 Foster City, CA, US
Dustin Siegel, c/o Gilead Sciences Inc., 333 Lakeside Drive, 94404 Foster City, CA, US

(74) Tomislav Hadžija, Zagreb, HR

(51) MKP (10) **HR P20200566 T1**
A61K 31/77 (2006.01)
A61K 31/40 (2006.01)
A61K 31/7068 (2006.01)
A61K 45/06 (2006.01)
A61P 35/00 (2006.01)
A61P 35/02 (2006.01)
A61K 9/00 (2006.01)

(11) P20200566 (46) 26.06.2020.
(21) P20200566T (22) 07.04.2020.

(86) PCT/EP2014070603 01.12.2014.
(96) EP 14808911.3 01.12.2014.
(87) WO2015082384, 11.06.2015. , En
(97) EP 3077004, 12.10.2016. 201641, En
(97) EP 3077004, 19.02.2020. 202008, En

(31) 201361912152 P (32) 05.12.2013. (33) US

(54) **NOVI KOMBINIRANI TRETMAN ZA AKUTNU MIJELOIDNU LEUKEMIJU (AML)**
NOVEL COMBINATION TREATMENT FOR ACUTE MYELOID LEUKEMIA (AML)

(73) F. Hoffmann - La Roche AG, Grenzacherstrasse 124, 4070 Basel, CH

(72) Brian Higgins, 69-14 Utopia Parkway, 11365 Fresh Meadows, NY, US
Kathryn E. Packman, 65 Andrew Street, 02461 Newton, MA, US
Gwen Nichols, 510 E. 87th Street, 10128 New York, NY, US

(74) CPZ - CENTAR ZA PATENTE d.o.o., Zagreb, HR

(51) MKP (10) **HR P20200160 T1**
A61K 38/10 (2006.01)
A61P 37/02 (2006.01)

(11) P20200160 (46) 26.06.2020.

(51) MKP (10) **HR P20200512 T1**
A61K 38/10 (2006.01)
A61K 9/50 (2006.01)
A61K 9/16 (2006.01)
A61K 9/20 (2006.01)
A61K 9/48 (2006.01)
A61J 3/00 (2006.01)

(11) P20200512 (46) 26.06.2020.
(21) P20200512T (22) 28.03.2020.

(86) PCT/US2009004675 14.08.2009.
(96) EP 09789142.8 14.08.2009.

(87) WO2010019266, 18.02.2010.
(97) EP 2328601, 08.06.2011. 201123, En
(97) EP 2328601, 22.01.2020. 202004, En

(31) 89422 P (32) 15.08.2008. (33) US
273332 P 03.08.2009. US
231725 P 06.08.2009. US

(54) **FORMULACIJE KOJE SADRŽE LINAKLOTID ZA ORALNU PRIMJENU**
LINACLOTIDE-CONTAINING FORMULATIONS FOR ORAL ADMINISTRATION

(73) Ironwood Pharmaceuticals, Inc., 301 Binney Street, 02142 Cambridge, MA, US

(72) Angelika Fretzen, 7 Avon Street, 02143 Somerville, MA, US
Steven Witowski, 171 Laurel Street, 02176 Melrose, MA, US
Alfredo Grossi, 102 Ten Hills Road, 02145 Somerville, MA, US
Hong Zhao, 74 Craige Street, Apt. 31, 02143 Somerville, MA, US
Mahendra Dedhiya, 1 Lea Court, Pomona, NY 10970-3219, US
Yun Mo, 60 Fairfield Way, Apt. 1, 11725 Commack, NY, US

(74) CPZ - CENTAR ZA PATENTE d.o.o., Zagreb, HR

(51) MKP (10) **HR P20200418 T1**
A61K 38/18 (2006.01)
A61P 9/10 (2006.01)
A61P 11/00 (2006.01)

(11) P20200418 (46) 26.06.2020.
(21) P20200418T (22) 13.03.2020.

(86) PCT/GB2015051989 09.07.2015.
(96) EP 15739658.1 09.07.2015.

(87) WO2016005756, 14.01.2016.
(97) EP 3166628, 17.05.2017. 201720, En
(97) EP 3166628, 01.01.2020. 202001, En

(31) 201412290 (32) 10.07.2014. (33) GB

(54) **TERAPEUTSKA UPORABA KOŠTANIH MORFOGENETIČKIH PROTEINA**
THERAPEUTIC USE OF BONE MORPHOGENETIC PROTEINS

(73) Cambridge Enterprise Limited, The Old Schools Trinity Lane, CB2 1TN Cambridge, Cambridgeshire, GB

(72) Nicholas W Morrell, c/o University of Cambridge School of Clinical Medicine, Department of Medicine, Box 157, Addenbrooke's Hospital Hills Road, Cambridge Cambridgeshire CB2 0QQ, GB
Wei Li, c/o University of Cambridge School of Clinical Medicine, Department of Medicine, Box 157, Addenbrooke's Hospital Hills Road, Cambridge Cambridgeshire CB2 0QQ, GB
Paul D Upton, c/o University of Cambridge School of Clinical Medicine, Department of Medicine, Box 157, Addenbrooke's Hospital Hills Road, CB2 0QQ Cambridge Cambridgeshire, GB

(74) Odvjetničko društvo Vukmir i suradnici, Zagreb, HR

(51) MKP (10) **HR P20200495 T1**
A61K 38/35 (2006.01)
A61K 31/57 (2006.01)
A61P 1/14 (2006.01)
A61K 45/06 (2006.01)
A61K 31/41 (2006.01)
A61K 31/573 (2006.01)
A61K 9/00 (2006.01)

A61K 47/38 (2006.01)
A61K 9/06 (2006.01)
A61K 47/36 (2006.01)

(11) P20200495 (46) 26.06.2020.
(21) P20200495T (22) 26.03.2020.

(96) EP 17210162.8 12.11.2008.
(97) EP 3354276, 01.08.2018. 201831, En
(97) EP 3354276, 01.01.2020. 202001, En

(31) 987720 P (32) 13.11.2007. (33) US
12012 P 06.12.2007. US
15998 P 21.12.2007. US
19818 P 08.01.2008. US
34941 P 07.03.2008. US
35348 P 10.03.2008. US
54103 P 16.05.2008. US
54104 P 16.05.2008. US
54105 P 16.05.2008. US
54106 P 16.05.2008. US
54107 P 16.05.2008. US
90568 P 20.08.2008. US

(62) 08848597.4 ; 12.11.2008.

(54) **SASTAVI ZA LIJEČENJE GASTROINTESTINALNE UPALE**
COMPOSITIONS FOR THE TREATMENT OF
GASTROINTESTINAL INFLAMMATION

(73) Meritage Pharma, Inc., 300 Shire Way, 02421 Lexington, MA, US
(72) Elaine Phillips, 12481 High Bluff Drive, Suite 160, 92130 San Diego,
CA, US
Malcolm Hill, 12481 High Bluff Drive, Suite 160, 92130 San Diego,
CA, US
(74) Tomislav Hadžija, Zagreb, HR

Lynne Murray, MedImmune Limited, Milstein Building, Granta Park,
CB21 6GH Cambridge, Cambridgeshire, GB
Ping Tsui, MedImmune LLC, One MedImmune Way, 20878
Gaithersburg, MD, US
Yanli Wu, c/o MedImmune LLC, One MedImmune Way, 20878
Gaithersburg, MD, US
(74) PRODUCTA d.o.o., Zagreb, HR

(51) MKP (10) **HR P20200491 T1**
A61K 39/00 (2006.01)

(11) P20200491 (46) 26.06.2020.
(21) P20200491T (22) 25.03.2020.

(86) PCT/EP2016000473 16.03.2016.
(96) EP 16711529.4 16.03.2016.
(87) WO2016146262, 22.09.2016.
(97) EP 3270955, 24.01.2018. 201804, En
(97) EP 3270955, 08.01.2020. 202002, En

(31) PCT/EP2015/000580 (32) 16.03.2015. (33) WO
PCT/EP2015/002244 09.11.2015. WO

(54) **NOVI KOMPLEKS KOJI SADRŽI PEPTID KOJI PRODIRE U**
STANICU, TERETNI I TLR PEPTIDNI AGONIST ZA LIJEČENJE
KOLOREKTALNOG KARCINOMA
A NOVEL COMPLEX COMPRISING A CELL PENETRATING
PEPTIDE, A CARGO AND A TLR PEPTIDE AGONIST FOR
TREATMENT OF COLORECTAL CANCER

(73) Amal Therapeutics SA, 64 Av. de la Roseraie, 1205 Geneva, CH
(72) Madiha Derouazi, 200A Route de Ferney, 1218 Grand-Saconnex,
CH
Elodie Belnoue, 36 Petite-Boissière, 1208 Geneva, CH
(74) PRODUCTA d.o.o., Zagreb, HR

(51) MKP (10) **HR P20200368 T1**
A61K 47/68 (2017.01)
C07K 16/00 (2006.01)
C07K 16/46 (2006.01)
C07K 16/24 (2006.01)

(11) P20200368 (46) 26.06.2020.
(21) P20200368T (22) 04.03.2020.

(86) PCT/US2015020458 13.03.2015.
(96) EP 15760986.8 13.03.2015.
(87) WO2015138907, 17.09.2015.
(97) EP 3116486, 18.01.2017. 201703, En
(97) EP 3116486, 04.12.2019. 201949, En

(31) 201461953650 P (32) 14.03.2014. (33) US

(54) **HIBRIDNI IMUNOGLOBULIN KOJI SADRŽI NEPEPTIDILNU**
VEZU
HYBRID IMMUNOGLOBULIN CONTAINING NON-PEPTIDYL
LINKAGE

(73) Biomolecular Holdings LLC, 329 Primrose Road, No.2, 94010
Burlingame, CA, US
(72) Daniel J. Capon, 90 Woodridge Road, 94010 Hillsborough, CA, US
(74) Andrej Matijević, Zagreb, HR

(51) MKP (10) **HR P20200420 T1**
A61K 39/395 (2006.01)

(11) P20200420 (46) 26.06.2020.
(21) P20200420T (22) 16.03.2020.

(86) PCT/US2015036284 17.06.2015.
(96) EP 15809699.0 17.06.2015.
(87) WO2015195835, 23.12.2015.
(97) EP 3157561, 26.04.2017. 201717, En
(97) EP 3157561, 18.12.2019. 201951, En

(31) 201462013114 P (32) 17.06.2014. (33) US

(54) **POBOLJŠANA ALFA-V BETA-8 PROTUTIJELA**
IMPROVED ALPHA-V BETA-8 ANTIBODIES

(73) MedImmune Limited, Milstein Building, Granta Park, CB21 6GH
Cambridge, GB
The Regents of the University of California, 1111 Franklin Street,
12th Floor, 94607 Oakland, CA, US
(72) Stephen Nishimura, 1001 Potrero Avenue, SFGH 3, 94110 San
Francisco, CA, US
Jianlong Lou, 1001 Potrero Avenue, SFGH 1, 94110 San Francisco,
CA, US
Anthony Cormier, 1001 Potrero Avenue, SFGH 3, 94110 San
Francisco, CA, US
Jody Lynn Baron, 513 Parnassus Avenue, Box 0538, Room S
357C, 94143 San Francisco, CA, US
James D. Marks, San Francisco General Hospital, 1001 Potrero
Avenue, Room 3C-38 NH, 94110 San Francisco, CA, US

(51) MKP (10) **HR P20200456 T1**
A61K 51/10 (2006.01)

(11) P20200456 (46) 26.06.2020.
(21) P20200456T (22) 19.03.2020.

(86) PCT/EP2014061743 05.06.2014.
(96) EP 14728571.2 05.06.2014.
(87) WO2014195423, 11.12.2014.
(97) EP 3003401, 13.04.2016. 201615, En
(97) EP 3003401, 15.01.2020. 202003, En

(31) 201310028 (32) 05.06.2013. (33) GB

(54) **FARMACEUTSKI PRIPRAVAK**
PHARMACEUTICAL PREPARATION

(73) Bayer AS, Drammensveien 288, 0283 Oslo, NO
(72) Janne Olsen Frenvik, Kjelsasveien 172A, 0884 Oslo, NO
Olav B Ryan, Kjelsasveien 172A, 0884 Oslo, NO
Alan Cuthbertson, Kjelsasveien 172A, 0884 Oslo, NO
(74) PRODUCTA d.o.o., Zagreb, HR

(51) MKP (10) **HR P20200537 T1**
A61K 9/00 (2006.01)
A61K 47/12 (2006.01)
A61K 47/26 (2006.01)
A61K 9/16 (2006.01)
A61K 45/06 (2006.01)
A61K 9/14 (2006.01)
A61K 31/167 (2006.01)
A61K 31/40 (2006.01)
A61K 31/573 (2006.01)

(11) P20200537 (46) 26.06.2020.
(21) P20200537T (22) 01.04.2020.

(86) PCT/EP2016077558 14.11.2016.
(96) EP 16801982.6 14.11.2016.
(87) WO2017085004, 26.05.2017.
(97) EP 3377108, 26.09.2018. 201839, En
(97) EP 3377108, 19.02.2020. 202008, En

(31) 15194660 (32) 16.11.2015. (33) EP

(54) **POSTUPAK PRIPRAVE FORMULACIJE SUHOG PRAŠKA KOJI**
SADRŽI ANTIKOLINERGIK, KORTIKOSTEROID I BETA-
ADRENERGIK
A PROCESS FOR PREPARING A DRY POWDER FORMULATION
COMPRISING AN ANTICOLINERGIC, A CORTICOSTEROID
AND A BETA-ADRENERGIC

(73) Chiesi Farmaceutici S.p.A., Via Palermo, 26/A, 43122 Parma, IT
(72) Claudio Cafiero, c/o CHIESI FARMACEUTICI S.p.A., Via Palermo
26/A, 43122 Parma, IT
Leonardo Orteni, c/o CHIESI FARMACEUTICI S.p.A., Via Palermo
26/A, 43122 Parma, IT

Francesca Schiaretti, c/o CHIESI FARMACEUTICI S.p.A., Via Palermo 26/A, 43122 Parma, IT
(74) Željka Filipčić, Zagreb, HR

(72) Martin O'Connell, Knockawinna Brosna Tralee, Co., 10027 Kerry, IE
Keith Yeager, 50 Dey Street, 07306 Jersey City, NJ, US
(74) CPZ - CENTAR ZA PATENTE d.o.o., Zagreb, HR

HR P20200450 T1

(51) MKP (10)
A61K 9/10 (2006.01)
A61K 47/10 (2017.01)
A61K 8/02 (2006.01)
A61K 8/04 (2006.01)
A61K 8/34 (2006.01)
A61K 8/38 (2006.01)
A61K 8/55 (2006.01)
A61K 31/075 (2006.01)
A61K 31/235 (2006.01)
A61K 31/327 (2006.01)
A61K 31/7056 (2006.01)
A61K 45/06 (2006.01)
A61Q 19/00 (2006.01)
(11) P20200450 (46) 26.06.2020.
(21) P20200450T (22) 18.03.2020.
(86) PCT/US2009003367 03.06.2009.
(96) EP 09758748.9 03.06.2009.
(87) WO2009148584, 10.12.2009.
(97) EP 2299810, 30.03.2011. 201113, En
(97) EP 2299810, 01.01.2020. 202001, En
(31) 131014 (32) 05.06.2008. (33) US
(54) **TOPIKALNE FARMACEUTSKE FORMULACIJE KOJE SADRŽE NISKU KONCENTRACIJU BENZOIL PEROKSIDA U SUSPENZIJI U VODI I ORGANSKOG OTAPALA TOPIVOG U VODI**
TOPICAL PHARMACEUTICAL FORMULATIONS CONTAINING A LOW CONCENTRATION OF BENZOYL PEROXIDE IN SUSPENSION IN WATER AND A WATER-MISCIBLE ORGANIC SOLVENT
(73) Bausch Health Ireland Limited, 3013 Lake Drive, Citywest Business Campus, 24 Dublin, IE
(72) Gordon J. Dow, 4189 Chaparral Court, 95409 Santa Rosa, CA, US
Yunik Chang, 21234 Via Colombard, 95476 Sonoma, CA, US
(74) Hraste & Partneri odvjetničko društvo, Zagreb, HR

HR P20200463 T1

(51) MKP (10)
A61K 9/48 (2006.01)
A61K 31/721 (2006.01)
A61K 31/738 (2006.01)
(11) P20200463 (46) 26.06.2020.
(21) P20200463T (22) 20.03.2020.
(86) PCT/US2012049209 01.08.2012.
(96) EP 12819632.6 01.08.2012.
(87) WO2013019891, 07.02.2013.
(97) EP 2739270, 11.06.2014. 201424, En
(97) EP 2739270, 01.01.2020. 202001, En
(31) 201161513923 P (32) 01.08.2011. (33) US
201161523787 P 15.08.2011. US
(54) **NEPROBAVLJIVE KAPSULE ZA ISPORUKU MATERIJALA KOJI APSORBIRAJU FLUID**
NON-DIGESTIBLE CAPSULES FOR THE DELIVERY OF FLUID ABSORBING MATERIALS
(73) HB Biotechnologies Corporation, 153 West 10th Street, Suite 7, 10014 New York, NY, US
(72) Danielle Berger, 153 West 10th Street, Suite 7, 10014 New York, NY, US
(74) PRODUCTA d.o.o., Zagreb, HR

HR P20200532 T1

(51) MKP (10)
A61M 29/00 (2006.01)
A61F 5/08 (2006.01)
(11) P20200532 (46) 26.06.2020.
(21) P20200532T (22) 01.04.2020.
(86) PCT/US2015021787 20.03.2015.
(96) EP 15765915.2 20.03.2015.
(87) WO2015143344, 24.09.2015.
(97) EP 3102275, 14.12.2016. 201650, En
(97) EP 3102275, 01.01.2020. 202001, En
(31) 201461968798 P (32) 21.03.2014. (33) US
(54) **NOSNI DILATOR**
NASAL DILATOR
(73) NASAL MEDICAL LIMITED, Suite 18, Guinness Enterprise Centre, Taylor's Lane, Dublin 8, IE

HR P20200563 T1

(51) MKP (10)
A61M 39/10 (2006.01)
A61M 39/26 (2006.01)
(11) P20200563 (46) 26.06.2020.
(21) P20200563T (22) 07.04.2020.
(86) PCT/IB2017052943 18.05.2017.
(96) EP 17735626.8 18.05.2017.
(87) WO2017199203, 23.11.2017.
(97) EP 3458145, 27.03.2019. 201913, En
(97) EP 3458145, 25.03.2020. 202013, En
(31) UA20163611 (32) 19.05.2016. (33) IT
(54) **VENTILNI KONEKTOR ZA MEDICINSKE LINIJE**
VALVED CONNECTOR FOR MEDICAL LINES
(73) Industrie Borla S.p.A., Via G. Di Vittorio, 7bis, 10024 Moncalieri (Torino), IT
(72) Gianni Guala, Strada Villa Zanetti 28/18, 10133 Torino, IT
(74) Odvjetničko društvo Vukmir i suradnici, Zagreb, HR

HR P20200515 T1

(51) MKP (10)
B01D 69/10 (2006.01)
B01D 71/30 (2006.01)
B01D 69/06 (2006.01)
B01D 69/14 (2006.01)
(11) P20200515 (46) 26.06.2020.
(21) P20200515T (22) 29.03.2020.
(86) PCT/EP2016081003 14.12.2016.
(96) EP 16809099.1 14.12.2016.
(87) WO2017108534, 29.06.2017.
(97) EP 3393639, 31.10.2018. 201844, En
(97) EP 3393639, 05.02.2020. 202006, En
(31) 92934 (32) 24.12.2015. (33) LU
(54) **POROZNA MEMBRANA I METODA NJEZINE PROIZVODNJE**
POROUS MEMBRANE AND METHOD OF PRODUCTION THEREOF
(73) HurraH SarL, 61 Rue d'Olm, 8281 Kehlen, LU
(72) Carole Laine, 352 rue du bois de Loo, 6717 Attert, BE
(74) Gorana Grubišić, Zagreb, HR

HR P20200461 T1

(51) MKP (10)
B25D 11/12 (2006.01)
A01B 1/02 (2006.01)
B25F 5/02 (2006.01)
(11) P20200461 (46) 26.06.2020.
(21) P20200461T (22) 19.03.2020.
(96) EP 17020382.2 24.08.2017.
(97) EP 3446834, 27.02.2019. 201909, De
(97) EP 3446834, 29.01.2020. 202005, De
(54) **ELEKTRIČNI ČEKIĆ**
ELECTRIC HAMMER
(73) Scheppach Fabrikation von Holzbearbeitungsmaschinen GmbH, Günzburger Strasse 69, 89335 Ichenhausen, DE
(72) Markus Bindhammer, Pünenstr. 20, 86316 Friedberg, DE
(74) Hraste & Partneri odvjetničko društvo, Zagreb, HR

HR P20200481 T1

(51) MKP (10)
B29B 17/00 (2006.01)
(11) P20200481 (46) 26.06.2020.
(21) P20200481T (22) 23.03.2020.
(86) PCT/NL2009000127 03.06.2009.
(96) EP 09758549.1 03.06.2009.
(87) WO2009148302, 10.12.2009.
(97) EP 2303534, 06.04.2011. 201114, En
(97) EP 2303534, 01.01.2020. 202001, En
(31) 1035521 (32) 03.06.2008. (33) NL
(54) **METODA ZA RECIKLIRANJE KORIŠTENE ODJEĆE I KUĆNOG TEKSTILA**
METHOD FOR RECYCLING USED CLOTHES AND DOMESTIC TEXTILE

- (73) VIVE TEXTILE RECYCLING Spolka z.o.o., ul. Olszewskiego no. 6, 25 663 Kielce, PL
 (72) Martin Dave Theodor Binder, Komijnhof 20, 3193 JK Hoogvliet, NL
 (74) Gorana Grubišić, Zagreb, HR

(74) Gorana Grubišić, Zagreb, HR

- (51) MKP (10) **HR P20200412 T1**
B31B 70/81 (2017.01)
B31B 155/00 (2017.01)
B31B 160/10 (2017.01)
B65D 33/28 (2006.01)
B31B 170/10 (2017.01)
B31B 70/94 (2017.01)
 (11) P20200412 (46) 26.06.2020.
 (21) P20200412T (22) 13.03.2020.
 (86) PCT/EP2016081156 15.12.2016.
 (96) EP 16812742.1 15.12.2016.
 (87) WO2017108567, 29.06.2017.
 (97) EP 3393782, 31.10.2018. 201844, En
 (97) EP 3393782, 05.02.2020. 202006, En
 (31) 201570862 (32) 22.12.2015. (33) DK
 201670003 04.01.2016. DK
 (54) **POSTUPAK I UREĐAJ ZA IZRADU VREĆICA S IZVLAČIVOM TRAKOM**
 METHOD AND APPARATUS FOR MAKING DRAW STRIP BAGS
 (73) Roll-o-Matic A/S, Damsbovej 12, 5492 Vissenbjerg, DK
 (72) John Buk Jensen, Boels Bro 1, 5330 Munkebo, DK
 Mads Sandahl Christensen, Fasanvænget 7, 5690 Tommerup, DK
 Jens Peder Rasmussen, Neder Holluf Vej 15B, 5220 Odense SØ, DK
 (74) PRODUCTA d.o.o., Zagreb, HR

- (51) MKP (10) **HR P20200457 T1**
B63H 9/06 (2020.01)
B63B 39/06 (2006.01)
B63B 15/00 (2006.01)
 (11) P20200457 (46) 26.06.2020.
 (21) P20200457T (22) 19.03.2020.
 (86) PCT/NO2011000267 21.09.2011.
 (96) EP 11850961.1 21.09.2011.
 (87) WO2012087146, 28.06.2012. , En
 (97) EP 2655182, 30.10.2013. 201344, En
 (97) EP 2655182, 15.01.2020. 202003, En
 (31) 20101795 (32) 22.12.2010. (33) NO
 (54) **BRODSKI TRUP I BROD KOJI SADRŽI TAKAV TRUP A SHIP'S HULL AND A SHIP INCLUDING SUCH A HULL**
 (73) Lade AS, Gange Rolvs Gate 7, 6005 Ålesund, NO
 (72) Terje Lade, Gange Rolvs Gate 7, 6005 Ålesund, NO
 (74) PRODUCTA d.o.o., Zagreb, HR

- (51) MKP (10) **HR P20200568 T1**
B32B 13/14 (2006.01)
B32B 5/30 (2006.01)
B32B 19/06 (2006.01)
B32B 5/02 (2006.01)
B32B 7/04 (2019.01)
B32B 7/08 (2019.01)
B32B 27/06 (2006.01)
B32B 27/08 (2006.01)
B32B 27/12 (2006.01)
E02D 17/20 (2006.01)
 (11) P20200568 (46) 26.06.2020.
 (21) P20200568T (22) 07.04.2020.
 (96) EP 17460027.0 28.04.2017.
 (97) EP 3395563, 31.10.2018. 201844, En
 (97) EP 3395563, 29.01.2020. 202005, En
 (54) **VIŠESLOJNA SINTETIČKO-MINERALNA ZAŠTITNO-RAVNAJUČA I/ILI BRTVENA OBLOGA**
 MULTILAYER SYNTHETIC-MINERAL PROTECTIVE-LEVELLING AND/OR SEALING LINING
 (73) GDA SPÓŁKA Z OGRANICZONA ODPOWIEDZIALNOSCIA, ul. Maszynowa 30, 80-298 Gdansk, PL
 (72) Grazyna Kubicka, Stare Kaczkowo 83, 07-306 Brok, PL
 (74) Gorana Grubišić, Zagreb, HR

- (51) MKP (10) **HR P20200187 T1**
B65D 17/00 (2006.01)
 (11) P20200187 (46) 26.06.2020.
 (21) P20200187T (22) 05.02.2020.
 (96) EP 17165039.3 05.04.2017.
 (97) EP 3385184, 10.10.2018. 201841, De
 (97) EP 3385184, 27.11.2019. 201948, De
 (54) **SPREMNIK ZA HERMETIČKI ZATVORENO ČUVANJE PROIZVODA, NAROČITO HRANE**
 CONTAINER FOR HERMETICALLY SEALED STORAGE OF PRODUCTS, IN PARTICULAR OF FOOD
 (73)(72) Gregor Anton Piech, Föhrenwald 17a, 6352 Ellmau, AT
 (74) CPZ - CENTAR ZA PATENTE d.o.o., Zagreb, HR

- (51) MKP (10) **HR P20200459 T1**
B63B 35/34 (2006.01)
B63B 35/44 (2006.01)
E02B 3/06 (2006.01)
E04C 5/07 (2006.01)
 (11) P20200459 (46) 26.06.2020.
 (21) P20200459T (22) 19.03.2020.
 (86) PCT/SE2014051062 15.09.2014.
 (96) EP 14780640.0 15.09.2014.
 (87) WO2015038060, 19.03.2015. , En
 (97) EP 3044085, 20.07.2016. 201629, En
 (97) EP 3044085, 25.12.2019. 201952, En
 (31) 1351054 (32) 13.09.2013. (33) SE
 (54) **NEMAGNETSKO POJAČANJE U PLUTAJUĆIM PRENAPREGNUTIM BETONSKIM KONSTRUKCIJAMA**
 NON-MAGNETIC REINFORCEMENT IN BUOYANT PRESTRESSED CONCRETE STRUCTURES
 (73) SF Marina System International AB, Propellergängen, 4 417 64 Göteborg, SE
 (72) Fredrik Odhe, Ekbacken 18, 185 39 Vaxholm, SE
 Anders Lindberg, Kyrkvägen 3, 471 32 Skärhamn, SE

- (51) MKP (10) **HR P20200486 T1**
B65D 17/00 (2006.01)
 (11) P20200486 (46) 26.06.2020.
 (21) P20200486T (22) 24.03.2020.
 (86) PCT/EP2016077249 10.11.2016.
 (96) EP 16794325.7 10.11.2016.
 (87) WO2017108260, 29.06.2017.
 (97) EP 3377417, 26.09.2018. 201839, De
 (97) EP 3377417, 29.01.2020. 202005, De
 (31) 102015122548 (32) 22.12.2015. (33) DE
 (54) **POKLOPAC ZA LIMENKE**
 CAN LID
 (73) Gregor Anton Piech, Föhrenwald 17a, 6352 Ellmau, AT
 (72) Klaus Thielen, Spinnerwinklweg 2, 83471 Schöna am Königsee, DE
 Eva-Maria Thielen, Spinnerwinklweg 2, 83471 Schöna am Königsee, DE
 (74) CPZ - CENTAR ZA PATENTE d.o.o., Zagreb, HR

- (51) MKP (10) **HR P20200525 T1**
B65D 3/22 (2006.01)
 (11) P20200525 (46) 26.06.2020.
 (21) P20200525T (22) 31.03.2020.
 (86) PCT/CA2015051192 16.11.2015.
 (96) EP 15858786.5 16.11.2015.
 (87) WO2016074104, 19.05.2016.
 (97) EP 3218272, 20.09.2017. 201738, En
 (97) EP 3218272, 01.01.2020. 202001, En
 (31) 201462079637 P (32) 14.11.2014. (33) US
 (54) **KOMPOZITNI SPREMNIK KOJI SE MOŽE RECIKLIRATI**
 RECYCLABLE COMPOSITE CONTAINER
 (73)(72) Richard Guertin, 190 av. de la Falaise, G1E 3H6 Québec, QC, CA
 (74) Gorana Grubišić, Zagreb, HR

- (51) MKP (10) **HR P20200550 T1**
B65D 85/804 (2006.01)
 (11) P20200550 (46) 26.06.2020.

(21) P20200550T (22) 03.04.2020.
 (96) EP 19165225.4 22.07.2011.
 (97) EP 3521210, 07.08.2019. 201932, De
 (97) EP 3521210, 08.01.2020. 202002, De
 (31) 102010031988 (32) 22.07.2010. (33) DE
 102010044251 02.09.2010. DE
 102011010534 07.02.2011. DE
 (62) 11740565.4 ; 22.07.2011.
 (54) **PORCIJSKA KAPSULA S CRTIČNIM KODOM**
 PORTION CAPSULE WITH BARCODE
 (73) K-fee System GmbH, Senefelder Strasse 44, 51469 Bergisch
 Gladbach, DE
 (72) Marc Krüger, Zaunkönigweg 8, 51467 Bergisch Gladbach, DE
 Günter Empl, Falltorstraße 12, 51429 Bergisch Gladbach, DE
 (74) PRODUCTA d.o.o., Zagreb, HR

(51) MKP (10) **HR P20200484 T1**
B65G 43/08 (2006.01)
B65G 47/90 (2006.01)
B65G 47/91 (2006.01)
 (11) P20200484 (46) 26.06.2020.
 (21) P20200484T (22) 24.03.2020.
 (96) EP 18163281.1 22.03.2018.
 (97) EP 3388371, 17.10.2018. 201842, En
 (97) EP 3388371, 26.02.2020. 202009, En
 (31) 201700041616 (32) 13.04.2017. (33) IT
 (54) **AUTOMATSKA STANICA ZA PREUZIMANJE ARTIKLA I**
ODGOVARAJUĆA METODA ZA PRIMJENU
 AUTOMATIC STATION FOR PICKING UP ARTICLES AND
 RELATED METHOD FOR USING
 (73) CT PACK S.r.l., Via della Solidarietà, 2/1 Loc. Crespellano, 40053
 Valsamoggia (BO), IT
 (72) Daniele Davi, Via Degli Ippocastani 19, 44123 Ferrara, IT
 Michele Pallara, Via Pianelle 51, 44123 Ferrara, IT
 (74) Gorana Grubišić, Zagreb, HR

(51) MKP (10) **HR P20200485 T1**
B65G 47/91 (2006.01)
 (11) P20200485 (46) 26.06.2020.
 (21) P20200485T (22) 24.03.2020.
 (96) EP 17164151.7 31.03.2017.
 (97) EP 3228566, 11.10.2017. 201741, En
 (97) EP 3228566, 15.01.2020. 202003, En
 (31) UA20162445 (32) 08.04.2016. (33) IT
 (54) **UREĐAJ ZA PREUZIMANJE ARTIKALA**
 DEVICE FOR PICKING ARTICLES
 (73) CT Pack S.R.L., Via Della Solidarietà 2/1, 40056 Crespellano
 (Bologna), IT
 (72) Daniele Davi, Via Ippocastani 19, 44123 Ferrara, IT
 Michele Pallara, Via Pianelle 51, 44123 Ferrara, IT
 (74) Gorana Grubišić, Zagreb, HR

(51) MKP (10) **HR P20200468 T1**
C03B 35/18 (2006.01)
B65G 39/00 (2006.01)
B65G 39/02 (2006.01)
F27B 9/24 (2006.01)
F27D 3/02 (2006.01)
 (11) P20200468 (46) 26.06.2020.
 (21) P20200468T (22) 20.03.2020.
 (86) PCT/EP2017057609 30.03.2017.
 (96) EP 17713328.7 30.03.2017.
 (87) WO2017167920, 05.10.2017.
 (97) EP 3436412, 06.02.2019. 201906, En
 (97) EP 3436412, 12.02.2020. 202007, En
 (31) 16163337 (32) 31.03.2016. (33) EP
 (54) **SKLOP TRANSPORTNIH VALJAKA, NJIHOVA UPORABA I**
POKLOPAC ZA TRANSPORTNE VALJKE
 CONVEYOR ROLL ASSEMBLY, USE THEREOF AND END CAP
 FOR A CONVEYOR ROLL
 (73) Vesuvius France S.A., 68 Rue Paul Deudon, 59750 Feignies, FR
 (72) Laurent Dubois, 5 Rue de la République, 59131 Rousies, FR
 Etienne Schabailie, 181, rue de l'Egalité, 59125 Trith Saint Léger,
 FR
 (74) PETOŠEVIĆ d.o.o., Zagreb, HR

(51) MKP (10) **HR P20200562 T1**
C07C 67/08 (2006.01)
C07C 67/287 (2006.01)
C07C 51/44 (2006.01)
 (11) P20200562 (46) 26.06.2020.
 (21) P20200562T (22) 07.04.2020.
 (86) PCT/EP2015062892 10.06.2015.
 (96) EP 15727005.9 10.06.2015.
 (87) WO2015189244, 17.12.2015.
 (97) EP 3154928, 19.04.2017. 201716, En
 (97) EP 3154928, 04.03.2020. 202010, En
 (31) 14171751 (32) 10.06.2014. (33) EP
 (54) **POSTUPAK ZA PRIPRAVU (S)-2-ACETILOKSIPROPIONSKE**
KISELINE I NJEZINIH DERIVATA
 METHOD FOR THE PREPARATION OF (S)-2-
 ACETYLOXYPROPIONIC ACID AND DERIVATIVES THEREOF
 (73) Bracco Imaging S.p.A, Via Egidio Folli 50, 20134 Milano, IT
 (72) Roberta Fretta, Bracco Imaging SpA - CRB, Via Ribes 5, 10010
 Collettero Giacosa (TO), IT
 Carlo Felice Viscardi, Bracco Imaging SpA, Via Martinelli - Via
 Marconato, 20811 Cesano Maderno, IT
 Pietro Delogu, Serichim Srl, Piazzale F. Marinotti 1, 33050
 Torviscosa, IT
 Alfonso Nardelli, Serichim Srl, Piazzale F. Marinotti 1, 33050
 Torviscosa, IT
 Stefano Sguassero, Serichim Srl, Piazzale F. Marinotti 1, 33050
 Torviscosa, IT
 Fernanda Di Giorgio, Bracco Imaging SpA, Via Martinelli - Via
 Marconato, 20811 Cesano Maderno, IT
 (74) PRODUCTA d.o.o., Zagreb, HR

(51) MKP (10) **HR P20200488 T1**
C07D 211/78 (2006.01)
C07D 498/04 (2006.01)
C07C 227/22 (2006.01)
C07C 229/08 (2006.01)
C07C 269/04 (2006.01)
C07C 271/22 (2006.01)
 (11) P20200488 (46) 26.06.2020.
 (21) P20200488T (22) 25.03.2020.
 (86) PCT/EP2016056244 22.03.2016.
 (96) EP 16710993.3 22.03.2016.
 (87) WO2016150953, 29.09.2016.
 (97) EP 3274331, 31.01.2018. 201805, En
 (97) EP 3274331, 26.02.2020. 202009, En
 (31) 201500181 (32) 24.03.2015. (33) DK
 (54) **PROIZVODNJA 4,5,6,7-TETRAHIDROIZOZAKSOLO[5,4-**
C]PIRIDIN-3-OLA
 MANUFACTURE OF 4,5,6,7-TETRAHYDROISOZAXOLO[5,4-
 C]PYRIDIN-3-OL
 (73) H. Lundbeck A/S, Ottiliavej 9, 2500 Valby, DK
 (72) Carla De Faveri, Via dei Colli 28, 31010 Farra di Soligo (TV), IT
 Florian Anton Martin Huber, Via G.B. Velutti 34, 30031 Dolo (VE), IT
 (74) ZMP IP d.o.o., Zagreb, HR

(51) MKP (10) **HR P20200492 T1**
C07D 241/20 (2006.01)
C07D 237/14 (2006.01)
A61K 31/4965 (2006.01)
A61P 35/00 (2006.01)
 (11) P20200492 (46) 26.06.2020.
 (21) P20200492T (22) 25.03.2020.
 (96) EP 17175464.1 17.10.2014.
 (97) EP 3290407, 07.03.2018. 201810, En
 (97) EP 3290407, 01.01.2020. 202001, En
 (31) 201361893133 P (32) 18.10.2013. (33) US
 201461931467 P 24.01.2014. US
 (62) 14854531.2 ; 17.10.2014.
 (54) **BROMODOMENSKI INHIBITORI**
 BROMODOMAIN INHIBITORS
 (73) Celgene Quanticel Research, Inc., 9393 Towne Centre Drive, Suite
 110, 92121 San Diego, CA, US
 (72) Michael John Bennett, 3234 Wellesly Avenue, 92122 San Diego,
 CA, US
 Juan Manuel Betancort, 13808 Corte Ganso, 92129 San Diego, CA,
 US

Amogh Bolor, 4510 Campus Avenue 3, 92116 San Diego, CA, US
 Stephen W. Kaldor, 7836 Sendero Angelica, 92127 San Diego, CA, US
 Jeffrey Alan Stafford, 12752 Sandy Crest Court, 92130 San Diego, CA, US
 James Marvin Veal, 8916 Weaver Crossing Road, 27502 Apex, NC, US

(74) PETOŠEVIĆ d.o.o., Zagreb, HR

(51) MKP (10) **HR P20200556 T1**

C07D 471/04 (2006.01)
C07D 487/04 (2006.01)
C07D 495/04 (2006.01)
A61K 31/519 (2006.01)
A61P 35/00 (2006.01)

(11) P20200556 (46) 26.06.2020.
 (21) P20200556T (22) 03.04.2020.

(86) PCT/EP2017064062 09.06.2017.

(96) EP 17728567.3 09.06.2017.

(87) WO2017212010, 14.12.2017.

(97) EP 3468971, 17.04.2019. 201916, En

(97) EP 3468971, 19.02.2020. 202008, En

(31) 1655387 (32) 10.06.2016. (33) FR

1663463 28.12.2016. FR

(54) **NOVI (HETERO) ARIL-SUPSTITUIRANI-PIPERIDINIL DERIVATI, POSTUPAK ZA NJIHUVU PRIPRAVU I FARMACEUTSKI PRIPRAVCI KOJI IH SADRŽE**

NEW (HETERO)ARYL-SUBSTITUTED-PIPERIDINYL DERIVATIVES, A PROCESS FOR THEIR PREPARATION AND PHARMACEUTICAL COMPOSITIONS CONTAINING THEM

(73) Les Laboratoires Servier, 35, Rue de Verdun, 92284 Suresnes, FR
 Vernalis (R&D) Limited, Granta Park, CB21 6GB Cambridge, GB

(72) András Kotschy, Álmos Vezér u.4, 2045 Törökbálint, HU

Csaba Wéber, Szentendrei utca 9, 2009 Pilisszentlászló, HU

Attila Vasas, Eöri Barna u. 65, 2151 Fót, HU

Balázs Molnár, Fenyves utca 3, 2117 Isaszeg, HU

Árpád Kiss, Füst Milán utca 6 3/10, 1039 Budapest, HU

Alba Macias, 12 Beaulands Close, CB4 1JA Cambridge, Cambridgeshire, GB

James Brooke Murray, 21 Parsonage Way, CB21 4YL Linton Cambridgeshire, GB

Elodie Lewkowicz, 4 rue Georges Saché, 75014 Paris, FR

Olivier Geneste, Bâtiment A17 rue Crevel Duval, 92500 Rueil Malmaison, FR

Maïa Chanrion, 14 rue de la Galiote Apt D441, 92130 Issy Les Moulinaux, FR

Didier Demarles, 21 rue du Lièvre, 45430 Checy, FR

Lisa Ivanschitz, 51 rue des Nouvelles, 92150 Suresnes, FR

(74) PETOŠEVIĆ d.o.o., Zagreb, HR

(51) MKP (10) **HR P20200564 T1**

C07D 471/04 (2006.01)
A61K 31/437 (2006.01)
A61P 35/00 (2006.01)
A61P 37/00 (2006.01)
A61P 31/00 (2006.01)
A61P 33/00 (2006.01)
A61P 25/28 (2006.01)
A61P 11/06 (2006.01)
A61P 9/10 (2006.01)
A61P 25/24 (2006.01)

(11) P20200564 (46) 26.06.2020.

(21) P20200564T (22) 07.04.2020.

(86) PCT/US2015027047 22.04.2015.

(96) EP 15721085.7 22.04.2015.

(87) WO2015164480, 29.10.2015. , En

(97) EP 3134403, 01.03.2017. 201709, En

(97) EP 3134403, 12.02.2020. 202007, En

(31) 201461983289 P (32) 23.04.2014. (33) US

(54) **1H-PIROLO[2,3-C]PIRIDIN-7(6H)-ONI I PIRAZOLO[3,4-C]PIRIDIN-7(6H)-ONI KAO INHIBITORI BET PROTEINA 1H-PYRROLO[2,3-c]PYRIDIN-7(6H)-ONES AND PYRAZOLO[3,4-c]PYRIDIN-7(6H)-ONES AS INHIBITORS OF BET PROTEINS**

(73) Incyte Corporation, 1801 Augustine Cut-off, 19803 Wilmington, DE, US

(72) Andrew P. Combs, 329 East Doe Run Road, 19348 Kennett Square, PA, US

Thomas P. Maduskuie, Jr., 613 Foulkstone Road, Wilmington, DE 19803, US

Nikoo Falahatpisheh, 1822 Foulk Road, 19810 Wilmington, DE, US

(74) Tomislav Hadžija, Zagreb, HR

(51) MKP (10) **HR P20200561 T1**

C07H 15/26 (2006.01)
C07D 487/04 (2006.01)
A61K 31/7052 (2006.01)
A61P 1/04 (2006.01)

(11) P20200561 (46) 26.06.2020.
 (21) P20200561T (22) 03.04.2020.

(86) PCT/US2016063254 22.11.2016.

(96) EP 16808876.3 22.11.2016.

(87) WO2017091544, 01.06.2017.

(97) EP 3380486, 03.10.2018. 201840, En

(97) EP 3380486, 19.02.2020. 202008, En

(31) 201562259273 P (32) 24.11.2015. (33) US

(54) **PROLIJEKOVI SPOJA JAK INHIBITORA ZA LIJEČENJE GASTROINTESTINALNIH UPALNIH BOLESTI PRODRUGS OF A JAK INHIBITOR COMPOUND FOR TREATMENT OF GASTROINTESTINAL INFLAMMATORY DISEASE**

(73) Theravance Biopharma R&D IP, LLC, 901 Gateway Boulevard, 94080 South San Francisco, CA, US

(72) Ryan Hudson, 1454 Walbrook Drive, 95129 San Jose, CA, US

Daniel D. Long, 10 Sunview Drive, 94131 San Francisco, CA, US

Donna A.A. Wilton, 181 Fair Oaks Street, 94110 San Francisco, CA, US

Mandy Loo, 2119 Imwalle Court, 95131 San Jose, CA, US

Patrick J. Brassil, 1215 Chantal Way, 94061 Redwood City, CA, US

(74) PETOŠEVIĆ d.o.o., Zagreb, HR

(51) MKP (10) **HR P20200451 T1**

C07K 14/135 (2006.01)

(11) P20200451 (46) 26.06.2020.

(21) P20200451T (22) 18.03.2020.

(96) EP 17191721.4 14.05.2012.

(97) EP 3275892, 31.01.2018. 201805, En

(97) EP 3275892, 08.01.2020. 202002, En

(31) 201161486005 P (32) 13.05.2011. (33) US

(62) 12722057.2 ; 14.05.2012.

(54) **PREFUZIJSKI ANTIGENI F IZ RSV PRE-FUSION RSV F ANTIGENS**

(73) GlaxoSmithKline Biologicals S.A., Rue de l'Institut, 89, 1330 Rixensart Brussels, BE

(72) Kurt Swanson, c/o Novartis Vaccines And Diagnostics, Inc., P.O. Box 8097, Emeryville, CA 94662-8097, US

Andrea Carfi, c/o Novartis Vaccines And Diagnostics Inc., P.O. Box 8097, Emeryville, CA 94662-8097, US

(74) Hraste & Partneri odvjetničko društvo, Zagreb, HR

(51) MKP (10) **HR P20200511 T1**

C07K 14/295 (2006.01)
A61K 39/118 (2006.01)

(11) P20200511 (46) 26.06.2020.

(21) P20200511T (22) 27.03.2020.

(86) PCT/DK2014000015 17.03.2014.

(96) EP 14721199.9 17.03.2014.

(87) WO2014146663, 25.09.2014.

(97) EP 2976355, 27.01.2016. 201604, En

(97) EP 2976355, 01.01.2020. 202001, En

(31) 201300155 (32) 18.03.2013. (33) DK

201300684 11.12.2013. DK

(54) **CJEPIVA PROTIV BAKTERIJA CHLAMYDIA SP. VACCINES AGAINST CHLAMYDIA SP.**

(73) Statens Serum Institut, Artillerivej 5, 2300 Copenhagen S, DK

(72) Frank Follmann, Mørkhøj Parkalle 8D, 2860 Søborg, DK

Ida Rosenkrands, Sønderø Park 6, 3500 Værløse, DK

Anja Olsen, Jacob Bulls Alle 121, 2860 Søborg, DK

Peter Lawætz Andersen, Sparresholmvej 47, 2700 Brønshøj, DK

(74) Hraste & Partneri odvjetničko društvo, Zagreb, HR

(51) MKP (10) **HR P20200471 T1**

C07K 14/415 (2006.01)
C12N 15/82 (2006.01)

(11) P20200471 (46) 26.06.2020.

(21) P20200471T (22) 20.03.2020.

(86) PCT/DE2015000170 10.04.2015.

- (96) EP 15738237.5 10.04.2015.
 (87) WO2015154741, 15.10.2015.
 (97) EP 3129394, 15.02.2017. 201707, De
 (97) EP 3129394, 08.01.2020. 202002, De
 (31) 102014005337 (32) 11.04.2014. (33) DE
 (54) **TONOPLASTNI PROTONOSPOŠEČERNI ANTIPORTERSKI PROTEINI I NJIHOVA UPOTREBA U POVEĆAVANJU KONCENTRACIJE SAHAROZE U BILJNOM ORGANU ZA SKLADIŠTENJE SAHAROZE**
TONOPLAST PROTON/SUGAR ANTIPORTER PROTEINS AND THE USE THEREOF TO INCREASE THE SACCHAROSE CONCENTRATION IN A SACCHAROSE STORAGE ORGAN OF PLANTS
 (73) KWS SAAT SE & Co. KGaA, Grimsehlstraße 31, 37574 Einbeck, DE
 Südzucker AG, Maximilianstrasse 10, 68165 Mannheim, DE
 (72) Wolfgang Koch, Haibergstrasse 13, 37574 Einbeck, DE
 Norbert Sauer, Staudtstrasse 5, 91058 Erlangen, DE
 Petra Wirsching, Carlo Schmidstrasse 41, 90765 Fürth, DE
 Benjamin Pommerröng, Weingarten 4, 38820 Halberstadt, DE
 Ekkehard Neuhaus, Im Braumenstück 13, 67659 Kaiserslautern, DE
 Benjamin Jung, Frontalerhof 32, 67693 Fischbach, DE
 Ulf-Ingo Flügge, Zülpicherstrasse 47B, 50674 Köln, DE
 Frank Ludewig, Hans-Geiger-Straße 34, 91052 Erlangen, DE
 Nicole Wöstefeld, Weidenpesch 71, 52353 Düren, DE
 Irene Marten, Julius von Sachs Platz 2, 97082 Würzburg, DE
 Rainer Hedrich, Julius von Sachs Platz 2, 97082 Würzburg, DE
 Alexander Schulz, Am Binsrain 8 97262, 97262 Hausen bei Würzburg, DE
 (74) Hraste & Partneri odvjetničko društvo, Zagreb, HR
-
- (51) MKP (10) **HR P20200503 T1**
C07K 14/62 (2006.01)
A61K 38/28 (2006.01)
C12N 15/62 (2006.01)
 (11) P20200503 (46) 26.06.2020.
 (21) P20200503T (22) 27.03.2020.
 (86) PCT/US2016029807 28.04.2016.
 (96) EP 16721605.0 28.04.2016.
 (87) WO2016178905, 10.11.2016.
 (97) EP 3292141, 14.03.2018. 201811, En
 (97) EP 3292141, 12.02.2020. 202007, En
 (31) 201562158079 P (32) 07.05.2015. (33) US
 (54) **FUZIJSKI PROTEINI**
FUSION PROTEINS
 (73) Eli Lilly and Company, Lilly Corporate Center, 46285 Indianapolis, IN, US
 (72) David Bruce Baldwin, c/o Eli Lilly and Company, P.O. Box 6288, Indianapolis, IN 46206-6288, US
 John Michael Beals, c/o Eli Lilly and Company, P.O. Box 6288, Indianapolis, IN 46206-6288, US
 Jonathan Wesley Day, c/o Eli Lilly and Company, P.O. Box 6288, Indianapolis, IN 46206-6288, US
 Craig Duane Dickinson, c/o Eli Lilly and Company, P.O. Box 6288, Indianapolis, IN 46206-6288, US
 Andrew Ihor Korytko, c/o Eli Lilly and Company, P.O. Box 6288, Indianapolis, IN 46206-6288, US
 Gregory Alan Lazar, c/o Eli Lilly and Company, P.O. Box 6288, Indianapolis, IN 46206-6288, US
 (74) Hraste & Partneri odvjetničko društvo, Zagreb, HR
-
- (51) MKP (10) **HR P20200483 T1**
C07K 14/705 (2006.01)
C07K 16/30 (2006.01)
C12N 15/85 (2006.01)
C12N 5/00 (2006.01)
C12N 5/071 (2010.01)
C07K 16/28 (2006.01)
A61K 39/00 (2006.01)
A61K 48/00 (2006.01)
C07K 14/725 (2006.01)
C12N 5/0783 (2010.01)
C12N 7/00 (2006.01)
C12N 15/86 (2006.01)
 (11) P20200483 (46) 26.06.2020.
 (21) P20200483T (22) 24.03.2020.
 (86) PCT/US2015027539 24.04.2015.
 (96) EP 15782739.5 24.04.2015.
 (87) WO2015164759, 29.10.2015.
 (97) EP 3134432, 01.03.2017. 201709, En
- (97) EP 3134432, 25.12.2019. 201952, En
 (31) 201461984561 P (32) 25.04.2014. (33) US
 (54) **RECEPTOR KIMERNIH ANTIGENA MND PROMOTORA MND PROMOTER CHIMERIC ANTIGEN RECEPTORS**
 (73) Bluebird Bio, Inc., 60 Binney Street, 02142 Cambridge, MA, US
 (72) Richard Morgan, PO Box 1254, Center Harbor, NH 03226-1254, US
 Kevin Friedman, 4 Clover Circle, 02176 Medford, MA, US
 Byoung Ryu, 1832 Enclave Green Lane W., 38139 Germantown, TN, US
 (74) Hraste & Partneri odvjetničko društvo, Zagreb, HR
-
- (51) MKP (10) **HR P20200477 T1**
C07K 16/22 (2006.01)
C07K 14/48 (2006.01)
A61K 39/00 (2006.01)
 (11) P20200477 (46) 26.06.2020.
 (21) P20200477T (22) 23.03.2020.
 (86) PCT/EP2015052098 02.02.2015.
 (96) EP 15701985.2 02.02.2015.
 (87) WO2015114150, 06.08.2015.
 (97) EP 3099713, 07.12.2016. 201649, En
 (97) EP 3099713, 15.01.2020. 202003, En
 (31) 201461934828 P (32) 02.02.2014. (33) US
 (54) **KIMERNI PROTEIN SASTAVLJEN OD DOMENE ANTAGONISTA NGF I DOMENE ANTAGONISTA TNFA**
CHIMERIC PROTEIN COMPOSED OF NGF ANTAGONIST DOMAIN AND A TNFA ANTAGONIST DOMAIN
 (73) Medimmune Limited, Milstein Building Granta Park, CB21 6GH Cambridge, Cambridgeshire, GB
 (72) Darren Schofield, MedImmune Limited, Milstein Building, Granta Park, CB21 6GH Cambridge, GB
 Matthew Alexander Sleeman, Milstein Building, Granta Park, CB21 6GH Cambridge, GB
 Iain Patrick Chessell, Milstein Building, Granta Park, CB21 6GH Cambridge, GB
 Jonathan Hatcher, Milstein Building, Granta Park, CB21 6GH Cambridge, GB
 David Lowe, Milstein Building, Granta Park, CB21 6GH Cambridge, GB
 (74) PRODUCTA d.o.o., Zagreb, HR
-
- (51) MKP (10) **HR P20200230 T1**
C07K 16/28 (2006.01)
A61K 39/395 (2006.01)
 (11) P20200230 (46) 26.06.2020.
 (21) P20200230T (22) 12.02.2020.
 (86) PCT/US2012059977 12.10.2012.
 (96) EP 12775423.2 12.10.2012.
 (87) WO2013056068, 18.04.2013.
 (97) EP 2766395, 20.08.2014. 201434, En
 (97) EP 2766395, 20.11.2019. 201947, En
 (31) 201161546800 P (32) 13.10.2011. (33) US
 201261655110 P 04.06.2012. US
 (54) **POLIPEPTIDI ANTITIJELA KOJI ANTAGONIZIRAJU CD40L**
ANTIBODY POLYPEPTIDES THAT ANTAGONIZE CD40L
 (73) Bristol-Myers Squibb Company, Route 206 and Province Line Road, 08543 Princeton, NJ, US
 Domantis Limited, 980 Great West Road, TW8 9GS Brentford, Middlesex, GB
 (72) Steven G. Nadler, c/o Bristol-Myers Squibb Company, Route 206&Province Line Road, 08543 Princeton, NJ, US
 James K. Tamura, 1000 Buckingham Way, 19067 Yardley, PA, US
 Laura Price, 181 S. Canterbury Avenue, 19047 Langhorne, PA, US
 Robert P. Rehfuess, 318 Regency Drive, 19454 North Wales, PA, US
 Suzanne J. Suchard, c/o Bristol-Myers Squibb Company, Route 206&Province Line Road, 08543 Princeton, NJ, US
 Anish Suri, 630 Friar Drive, 19067 Yardley, PA, US
 James William Bryson, c/o Bristol-Myers Squibb Company, Route 206&Province Line Road, 08543 Princeton, NJ, US
 Aaron Yamniuk, c/o Bristol-Myers Squibb Company, Route 206&Province Line Road, 08543 Princeton, NJ, US
 Steven Grant, c/o Domantis Limited, 315 Cambridge Science Park, CB4 0WG Cambridge, Cambridgeshire, GB
 Olga Ignatovich, c/o Domantis Limited, 315 Cambridge Science Park, CB4 0WG Cambridge, Cambridgeshire, GB
 Philip Drew, c/o Domantis Limited, 315 Cambridge Science Park, CB4 0WG Cambridge, Cambridgeshire, GB
 (74) Gorana Grubišić, Zagreb, HR

(51) MKP (10) **HR P20200460 T1**
C07K 16/28 (2006.01)
C07K 16/46 (2006.01)
A61K 39/395 (2006.01)
A61P 35/00 (2006.01)

(11) P20200460 (46) 26.06.2020.
(21) P20200460T (22) 19.03.2020.

(96) EP 18164175.4 27.10.2011.
(97) EP 3412687, 12.12.2018. 201850, En
(97) EP 3412687, 18.03.2020. 202012, En

(31) 40710710 P (32) 27.10.2010. (33) US
(62) 11787633.4 ; 27.10.2011.

(54) **POSTUPCI ZA LIJEČENJE DLBCL**
METHODS FOR TREATING DLBCL

(73) Amgen Research (Munich) GmbH, Staffelseestrasse 2, 81477 München, DE

(72) Gerhard Zugmaier, c/o Amgen Research (Munich) GmbH, Staffelseestrasse 2, 81477 Munich, DE
Juergen Scheele, Hügelseimer Weg 11, 79426 Buggingen, DE

(74) PRODUCTA d.o.o., Zagreb, HR

Daniel Tavares, 27 Sylvester Road, 01760 Natick, MA, US
Beni B. Wolf, 29 Fairbanks Road, 02421 Lexington, MA, US
(74) Gorana Grubišić, Zagreb, HR

(51) MKP (10) **HR P20200415 T1**
C07K 16/30 (2006.01)
A61K 39/395 (2006.01)
A61P 35/00 (2006.01)

(11) P20200415 (46) 26.06.2020.
(21) P20200415T (22) 13.03.2020.

(96) EP 17157890.9 20.11.2013.
(97) EP 3199552, 02.08.2017. 201731, En
(97) EP 3199552, 25.12.2019. 201952, En

(31) 12306444 (32) 20.11.2012. (33) EP
(62) 13794894.9 ; 20.11.2013.

(54) **ANTI-CEACAM5 PROTUTIJELA I NJIHOVA UPORABA**
ANTI-CEACAM5 ANTIBODIES AND USES THEREOF

(73) SANOFI, 54, rue La Boétie, 75008 Paris, FR

(72) Pierre-François Berne, c/o Sanofi, Département Brevets 54 rue La Boétie, 75008 Paris, FR
Francis Blanche, c/o Sanofi, Département Brevets, 54 rue La Boétie, 75008 Paris, FR
Hervé Bouchard, c/o Sanofi, Département Brevets, 54 rue La Boétie, 75008 Paris, FR
Béatrice Cameron, c/o Sanofi, Département Brevets, 54 rue La Boétie, 75008 Paris, FR
Tarik Dabdoubi, c/o Sanofi, Département Brevets, 54 rue La Boétie, 75008 Paris, FR
Stéphanie Decary, c/o Sanofi, Département Brevets, 54 rue La Boétie, 75008 Paris, FR
Paul Ferrari, c/o Sanofi, Département Brevets, 54 rue La Boétie, 75008 Paris, FR
Alexey Rak, c/o Sanofi, Département Brevets, 54 rue La Boétie, 75008 Paris, FR

(74) PRODUCTA d.o.o., Zagreb, HR

(51) MKP (10) **HR P20200466 T1**
C07K 19/00 (2006.01)
A61K 39/145 (2006.01)
A61K 39/385 (2006.01)
A61P 31/16 (2006.01)
A61P 37/04 (2006.01)
C07K 14/285 (2006.01)
C12N 15/00 (2006.01)
C12P 21/02 (2006.01)

(11) P20200466 (46) 26.06.2020.
(21) P20200466T (22) 20.03.2020.

(96) EP 17201766.7 12.04.2012.
(97) EP 3321287, 16.05.2018. 201820, En
(97) EP 3321287, 26.02.2020. 202009, En

(31) 201161474779 P (32) 13.04.2011. (33) US
201161534012 P 13.09.2011. US

(62) 12771540.7 ; 12.04.2012.

(54) **FUZIJSKI PROTEINI I KOMBINACIJSKA CJEPIVA**
FUSION PROTEINS & COMBINATION VACCINES

(73) GlaxoSmithKline Biologicals S.A., rue de l'Institut, 89, 1330 Rixensart, BE

(72) Normand Blais, c/o GlaxoSmithKline Biologicals Canada, 525 Boulevard Cartier Ouest, H7V 3S8 Laval, QC, CA
Steve Labbe, c/o GlaxoSmithKline Biologicals Canada, 525 Boulevard Cartier Ouest, H7V 3S8 Laval, QC, CA
Jan Poolman, GlaxoSmithKline Biologicals s.a., Rue de l'Institut 89, 1330 Rixensart, BE

(74) Hraste & Partneri odvjetničko društvo, Zagreb, HR

(51) MKP (10) **HR P20200482 T1**
C07K 16/30 (2006.01)
A61K 47/68 (2017.01)
C07K 16/28 (2006.01)
G01N 33/566 (2006.01)
G01N 33/574 (2006.01)

(11) P20200482 (46) 26.06.2020.
(21) P20200482T (22) 24.03.2020.

(86) PCT/US2013057682 30.08.2013.
(96) EP 13833526.0 30.08.2013.
(87) WO2014036495, 06.03.2014.
(97) EP 2890717, 08.07.2015. 201528, En
(97) EP 2890717, 04.03.2020. 202010, En

(31) 201261695791 P (32) 31.08.2012. (33) US
201361756254 P 24.01.2013. US

(54) **DIJAGNOSTIČKE ANALIZE I SETOVI ZA DETEKCIJU FOLAT RECEPTORA 1**
DIAGNOSTIC ASSAYS AND KITS FOR DETECTION OF FOLATE RECEPTOR 1

(73) ImmunoGen, Inc., 830 Winter Street, 02451 Waltham, MA, US

(72) Nathan E. Testa, 53 Myrtle Street 4, 02453 Waltham, MA, US
Christina N. Carrigan, 4003 24th St., Apt.3, 94114 San Francisco, CA, US
Olga Ab, 26 Bayberry Circle, 02054 Millis, MA, US

(51) MKP (10) **HR P20200527 T1**
C07K 7/06 (2006.01)
A61K 38/00 (2006.01)

(11) P20200527 (46) 26.06.2020.
(21) P20200527T (22) 01.04.2020.

(86) PCT/US2015024347 03.04.2015.
(96) EP 15773570.5 03.04.2015.
(87) WO2015154031, 08.10.2015. , En
(97) EP 3126373, 08.02.2017. 201706, En
(97) EP 3126373, 04.03.2020. 202010, En

(31) 201461974899 P (32) 03.04.2014. (33) US

(54) **POSTUPAK ZA PRIPRAVU AMG 416**
METHOD FOR PREPARING AMG 416

(73) Amgen Inc., One Amgen Center Drive, 91320 Thousand Oaks, CA, US

(72) Jeroen Bezemer, 654 Camino Manzanitas, 91360 Thousand Oaks, CA, US
Ying Chen, 1429 Honey Creek Court, 91320 Newbury Park, CA, US
Richard Crockett, 867 Briar Cliff Road, 91360 Thousand Oaks, CA, US
Kevin Crossley, 455 Serento Circle, 91360 Thousand Oaks, CA, US
Sheng Cui, 391 Lincoln Street, 02421 Lexington, MA, US
Liang Huang, 1654 Rush Haven Way, 93065 Simi Valley, CA, US
Sian Jones, 784 Cypress Avenue, 91320 Newbury Park, CA, US
Asher Lower, 4305 Timberdale Road, 93021 Moorpark, CA, US
Krishnakumar Ranganathan, 1752 Blossom Court, 91320 Thousand Oaks, CA, US

(74) PRODUCTA d.o.o., Zagreb, HR

(51) MKP (10) **HR P20200467 T1**
C09C 1/30 (2006.01)
B22C 1/18 (2006.01)
B22C 9/00 (2006.01)
C08K 3/36 (2006.01)
C08K 3/40 (2006.01)
C08K 9/02 (2006.01)
C09C 3/04 (2006.01)
C09C 3/06 (2006.01)

(11) P20200467 (46) 26.06.2020.
(21) P20200467T (22) 20.03.2020.

(96) EP 18171302.5 08.05.2018.
(97) EP 3406672, 28.11.2018. 201848, De
(97) EP 3406672, 22.01.2020. 202004, De

(31) 102017111515 (32) 26.05.2017. (33) DE

- (54) **KOMPOZITNE ČESTICE KOJE SADRŽAVAJU HIDROFILNE I HIDROFOBNE POKRIVNE PREMAZE**
COMPOSITE PARTICLE COMPRISING HYDROPHILIC AND HYDROPHOBIC SURFACE COATINGS
- (73) Gebrüder Dorfner GmbH & Co. Kaolin- und Kristallquarzsand-Werke KG, Scharhof 1, 92242 Hirschau, DE
- (72) Michael Flierl, Bgm.-Bösl-Str. 2, 92242 Hirschau, DE
Marco Süß, Bachwiesenweg 2, 92439 Bodenwöhr, DE
Reinhard Kräuter, Dekan-Fenk-Str. 10, 92237 Sulzbach-Rosenberg, DE
- (74) PETOŠEVIĆ d.o.o., Zagreb, HR

Eriko Ito, c/o CHUGAI SEIYAKU KABUSHIKI KAISHA, 135 Komakado 1-chome, 412-8513 Gotemba-shi Shizuoka, JP

(74) Gorana Grubišić, Zagreb, HR

- (51) MKP (10) **HR P20200536 T1**
C10G 9/32 (2006.01)
C10B 49/22 (2006.01)
C10K 1/02 (2006.01)
C10K 3/02 (2006.01)
C10B 53/02 (2006.01)
C10G 3/00 (2006.01)

(11) P20200536 (46) 26.06.2020.
(21) P20200536T (22) 31.03.2020.

- (86) PCT/FI2016050238 13.04.2016.
(96) EP 16722260.3 13.04.2016.
(87) WO2016166413, 20.10.2016.
(97) EP 3283603, 21.02.2018. 201808, En
(97) EP 3283603, 01.01.2020. 202001, En
(31) 20155290 (32) 17.04.2015. (33) FI

- (54) **KATALITIČKA OBRADA PIROLITIČKIH PARA**
CATALYTIC UPGRADING OF PYROLYTIC VAPORS
- (73) Valmet Technologies OY, Keilasatama 5, 02150 Espoo, FI
Fortum OYJ, Keilaniementie 1, 02150 Espoo, FI
- (72) Jukka Heiskanen, Hämeenkiyläntie 18 B, 02660 Espoo, FI
Sara Käarki, Ståhlbergintie 3 E 50, 00570 Helsinki, FI
Erkki Välimäki, Sarastuksentie 4 - 8 A 2, 36110 Ruutana, FI
Reyhaneh Shenassa, 5429 Kathryn Blair Lane, 28226 Charlotte, NC, US
Jussi Mäntyniemi, Vahannantie 125, 33480 Ylöjärvi, FI
Pekka Jokela, Katri Valan tie 15, 02660 Espoo, FI
Andrea Gutierrez, Töölönkatu 30 bA 6, 00260 Helsinki, FI
Joakim Autio, Venttiväylä 15, 36270 Kangasala, FI
Janne Asikkala, Höyrymyllyntie 18 F 27, 90520 Oulu, FI
- (74) Odvjetničko društvo Korper i Partneri, Zagreb, HR

- (51) MKP (10) **HR P20200464 T1**
C12N 15/00 (2006.01)
A61K 39/395 (2006.01)
C07K 1/22 (2006.01)
C07K 16/46 (2006.01)
C12N 1/15 (2006.01)
C12N 1/19 (2006.01)
C12N 1/21 (2006.01)
C12N 5/10 (2006.01)
C12N 15/09 (2006.01)
C07K 19/00 (2006.01)
C07K 16/28 (2006.01)
C07K 16/30 (2006.01)
C07K 16/36 (2006.01)
C07K 16/00 (2006.01)
C07K 14/735 (2006.01)

(11) P20200464 (46) 26.06.2020.
(21) P20200464T (22) 20.03.2020.

- (86) PCT/JP2010073361 24.12.2010.
(96) EP 10839561.7 24.12.2010.
(87) WO2011078332, 30.06.2011.
(97) EP 2522724, 14.11.2012. 201246, En
(97) EP 2522724, 05.02.2020. 202006, En
(31) 2009294391 (32) 25.12.2009. (33) JP

- (54) **METODA MODIFIKACIJE POLIPEPTIDA ZA PROČIŠĆAVANJE POLIPEPTIDNIH MULTIMERA**
POLYPEPTIDE MODIFICATION METHOD FOR PURIFYING POLYPEPTIDE MULTIMERS
- (73) Chugai Seiyaku Kabushiki Kaisha, 5-1, Ukima 5-chome Kita-ku, 115-8543 Tokyo, JP
- (72) Tomoyuki Igawa, 135 Komakado 1-chome, 412-8513 Gotemba-shi Shizuoka, JP
Zenjiro Sampei, c/ Chugai Seiyaku Kabushiki Kaisha, 135, Komakado 1-chome, Gotemba-shi, 412-8513 Shizuoka, JP
Tetsuya Wakabayashi, c/o CHUGAI SEIYAKU KABUSHIKI KAISHA, 135 Komakado 1-chome, 412-8513 Gotemba-shi Shizuoka, JP

- (51) MKP (10) **HR P20200517 T1**
C22C 38/44 (2006.01)
C22C 38/46 (2006.01)
C22C 38/02 (2006.01)
C22C 38/22 (2006.01)
C22C 38/24 (2006.01)
C22C 38/04 (2006.01)
C22C 38/00 (2006.01)
C22C 33/02 (2006.01)
C21D 6/00 (2006.01)
C21D 6/02 (2006.01)

(11) P20200517 (46) 26.06.2020.
(21) P20200517T (22) 30.03.2020.

- (86) PCT/SE2015050751 26.06.2015.
(96) EP 15821258.9 26.06.2015.
(87) WO2016010469, 21.01.2016.
(97) EP 3169821, 24.05.2017. 201721, En
(97) EP 3169821, 08.01.2020. 202002, En
(31) 14177221 (32) 16.07.2014. (33) EP

- (54) **HLADNO OBRADENI ALATNI ČELIK**
COLD WORK TOOL STEEL
- (73) Uddeholms AB, 683 85 Hagfors, SE
- (72) Petter Damm, Kvarnbergsgatan 17, 652 29 Karlstad, SE
Thomas Hillskog, Mosstorp 237, 655 93 Karlstad, SE
Kjell Bengtsson, Stenkyrka Stenkyrkehuk 370, 624 42 Tingstade, SE
Annika Engström Svensson, Fogdhyttan 12, 682 91 Filipstad, SE
Sebastian Ejnermark, Kadriilivägen 1, 663 41 Hammarö, SE
Lars Ekman, Hornnäs Boa, 683 62 Ekshärad, SE
Victoria Bergqvist, Uvavagen 7, Gjutberg Berget, 683 40 Uddeholm, SE
- (74) PRODUCTA d.o.o., Zagreb, HR

- (51) MKP (10) **HR P20200077 T1**
D21H 17/69 (2006.01)
C01F 11/18 (2006.01)
C09C 1/02 (2006.01)
C09C 3/10 (2006.01)
D21H 17/26 (2006.01)
D21H 17/28 (2006.01)
D21H 17/67 (2006.01)
D21H 17/00 (2006.01)

(11) P20200077 (46) 26.06.2020.
(21) P20200077T (22) 17.01.2020.

- (86) PCT/IB2015058955 19.11.2015.
(96) EP 15861379.4 19.11.2015.
(87) WO2016079700, 26.05.2016.
(97) EP 3221512, 27.09.2017. 201739, En
(97) EP 3221512, 23.10.2019. 201943, En
(31) 1451395 (32) 19.11.2014. (33) SE

- (54) **POSTUPAK PROIZVODNJE FILERA**
METHOD OF PRODUCING A FILLER
- (73) Omya International AG, Baslerstrasse 42, 4665 Oftringen, CH
- (72) Philip Håkansson, Vintervägen 9, 294 37 Sölvesborg, SE
- (74) ZMP IP d.o.o., Zagreb, HR

- (51) MKP (10) **HR P20200455 T1**
E01D 19/04 (2006.01)
E04H 9/02 (2006.01)
E04B 1/36 (2006.01)

(11) P20200455 (46) 26.06.2020.
(21) P20200455T (22) 18.03.2020.

- (86) PCT/EP2016076702 04.11.2016.
(96) EP 16791581.8 04.11.2016.
(87) WO2017077057, 11.05.2017.
(97) EP 3371371, 12.09.2018. 201837, De
(97) EP 3371371, 01.01.2020. 202001, De
(31) 102015221864 (32) 06.11.2015. (33) DE

- (54) **GRAĐEVINSKI LEŽAJ**
CONSTRUCTION BEARING
- (73) Maurer Engineering GmbH, Frankfurter Ring 193, 80807 München, DE
- (72) Christian Braun, Buchenstr. 19a, 83607 Holzkirchen, DE

(74) Hraste & Partneri odvjetničko društvo, Zagreb, HR

(51) MKP (10) **HR P20200502 T1**
E01F 13/12 (2006.01)

(11) P20200502 (46) 26.06.2020.
(21) P20200502T (22) 27.03.2020.

(86) PCT/IL2015050850 25.08.2015.
(96) EP 15836648.4 25.08.2015.
(87) WO2016030886, 03.03.2016.
(97) EP 3186445, 05.07.2017. 201727, En
(97) EP 3186445, 01.01.2020. 202001, En
(31) 201462041676 P (32) 26.08.2014. (33) US

(54) **POMIČNA MODULARNA PREPREKA ZA VOZILA**
MOVABLE MODULAR VEHICLE BARRIER

(73)(72) Amos Klein, 27 HaNoter Street, 2630743 Haifa, IL
(74) Hraste & Partneri odvjetničko društvo, Zagreb, HR

(51) MKP (10) **HR P20200496 T1**
E01F 15/14 (2006.01)
E01F 15/04 (2006.01)

(11) P20200496 (46) 26.06.2020.
(21) P20200496T (22) 26.03.2020.

(96) EP 17202049.7 16.11.2017.
(97) EP 3323943, 23.05.2018. 201821, De
(97) EP 3323943, 08.01.2020. 202002, De
(31) 102016122150 (32) 17.11.2016. (33) DE

(54) **BARIJERNI SISTEM**
STRIP SYSTEM

(73) RiMO Germany GmbH & Co. KG, Buchholz 4a, 59846 Sundern, DE
(72) Dietrich Klassen, Johannes-Soer-Str. 21, 59846 Sundern, DE
(74) Gorana Grubišić, Zagreb, HR

(51) MKP (10) **HR P20200465 T1**
E05F 3/10 (2006.01)

(11) P20200465 (46) 26.06.2020.
(21) P20200465T (22) 20.03.2020.

(86) PCT/IB2015050603 27.01.2015.
(96) EP 15708290.0 27.01.2015.
(87) WO2015111027, 30.07.2015.
(97) EP 3099877, 07.12.2016. 201649, En
(97) EP 3099877, 08.01.2020. 202002, En
(31) VI20140021 (32) 27.01.2014. (33) IT

(54) **HIDRAULIČNA ŠARKA MALE MASIVNOSTI**
LOW-BULKINESS HYDRAULIC HINGE

(73) In & Tec S.r.l., Via Guglielmo Oberdan 1/A, 25128 Brescia, IT
(72) Luciano Bacchetti, Via della fonte 9/C, 25075 Nave (BS), IT
(74) Gorana Grubišić, Zagreb, HR

(51) MKP (10) **HR P20200123 T1**
F01D 5/00 (2006.01)
F01D 5/14 (2006.01)
F01D 5/18 (2006.01)
F01D 9/02 (2006.01)
F01D 9/04 (2006.01)
F01D 25/12 (2006.01)
B33Y 50/02 (2015.01)
B33Y 80/00 (2015.01)

(11) P20200123 (46) 26.06.2020.
(21) P20200123T (22) 27.01.2020.

(96) EP 17180197.0 07.07.2017.
(97) EP 3287594, 28.02.2018. 201809, En
(97) EP 3287594, 30.10.2019. 201944, En
(31) 201615205177 (32) 08.07.2016. (33) US

(54) **KUPON ZA KOMPONENTU VODA ZA VRUČI PLIN SA**
ZNAČAJKAMA POMOĆI PRI PROIZVODNJI
COUPON FOR HOT GAS PATH COMPONENT HAVING
MANUFACTURING ASSISTING FEATURES

(73) General Electric Company, 1 River Road, 12345 Schenectady, NY, US
(72) Hinde Chabane, Othmarsingerstrasse 29A, 5600 Lenzburg, CH
Matthias Hoebel, Spitzmatt str. 17, 5210 Windisch, CH
(74) Odvjetničko društvo Vukmir i suradnici, Zagreb, HR

(51) MKP (10) **HR P20200509 T1**
F04D 13/08 (2006.01)
F04D 7/04 (2006.01)
F04D 29/70 (2006.01)

(11) P20200509 (46) 26.06.2020.
(21) P20200509T (22) 27.03.2020.

(96) EP 12195386.3 04.12.2012.
(97) EP 2740940, 11.06.2014. 201424, De
(97) EP 2740940, 04.03.2020. 202010, De

(54) **POTOPNA CRPKA**
IMMERSION PUMP

(73) Einhell Germany AG, Wiesenweg 22, 94405 Landau / Isar, DE
(72) Franziska Agrawal, Albert-Schweitzerstrasse 4, 89231 Neu-Ulm, DE
(74) Hraste & Partneri odvjetničko društvo, Zagreb, HR

(51) MKP (10) **HR P20200499 T1**
F16B 25/00 (2006.01)
F16B 25/10 (2006.01)

(11) P20200499 (46) 26.06.2020.
(21) P20200499T (22) 26.03.2020.

(96) EP 17170965.2 15.05.2017.
(97) EP 3404273, 21.11.2018. 201847, De
(97) EP 3404273, 15.01.2020. 202003, De

(54) **VIJČANI ELEMENT**
SCREW ELEMENT

(73) SPAX International GmbH & Co. KG, Kölner Strasse 71-77, 58256 Ennepetal, DE
(72) Frank Langewiesche, Schwelmer Str. 18, 45549 Sprockhövel, DE
(74) CPZ - CENTAR ZA PATENTE d.o.o., Zagreb, HR

(51) MKP (10) **HR P20200476 T1**
G01N 33/574 (2006.01)

(11) P20200476 (46) 26.06.2020.
(21) P20200476T (22) 23.03.2020.

(86) PCT/AU2017051146 20.10.2017.
(96) EP 17862681.8 20.10.2017.
(87) WO2018071986, 26.04.2018.
(97) EP 3380843, 03.10.2018. 201840, En
(97) EP 3380843, 12.02.2020. 202007, En
(31) 2016904288 (32) 21.10.2016. (33) AU

(54) **PROGNOŠTIČKI POSTUPAK I PRIBOR KORISTAN ZA**
NAVEDENI POSTUPAK
PROGNOSTIC METHOD AND KITS USEFUL IN SAID METHOD

(73) Zelda Therapeutics Operations Pty Ltd, Level 26, 140 St Georges Terrace, 6000 Perth, WA, AU
(72) Cristina Sánchez Garcia, C/- Rafael Salazar Alonso 24 3D, 28007 Madrid, ES
Sandra Blasco Benito, C/- Carlos Arniches 17 4C, 28005 Madrid, ES
Eduardo Pérez Gómez, C/- Mar del Norte 3 portal 1 3A, 28821 Madrid, ES
(74) Danija Budimir, Zagreb, HR

(51) MKP (10) **HR P20200524 T1**
G01N 33/68 (2006.01)
G16Z 99/00 (2019.01)
G16B 20/00 (2019.01)
G16B 99/00 (2019.01)

(11) P20200524 (46) 26.06.2020.
(21) P20200524T (22) 30.03.2020.

(86) PCT/EP2015065044 01.07.2015.
(96) EP 15742188.4 01.07.2015.
(87) WO2016001334, 07.01.2016. , En
(97) EP 3164716, 10.05.2017. 201719, En
(97) EP 3164716, 01.01.2020. 202001, En
(31) 14175331 (32) 01.07.2014. (33) EP
14175677 03.07.2014. EP

(54) **POSTUPAK DIJAGNOZE NEURODEGENERATIVNIH BOLESTI**
PROCESS FOR DIAGNOSIS OF NEURODEGENERATIVE
DISEASES

(73) SeNostic Health GmbH, Feodor-Lynen-Strasse 21, 30625 Hannover, DE
(72) Thorsten Lührs, Wielandstrasse 8, 38124 Braunschweig, DE

(74) Tomislav Hadžija, Zagreb, HR

HR P20200497 T1

- (51) MKP (10)
G02B 3/00 (2006.01)
G02B 6/02 (2006.01)
G02B 27/02 (2006.01)
G01S 3/00 (2006.01)
- (11) P20200497 (46) 26.06.2020.
(21) P20200497T (22) 26.03.2020.
- (86) PCT/US2011031698 08.04.2011.
(96) EP 11766782.4 08.04.2011.
(87) WO2011127355, 13.10.2011.
(97) EP 2556393, 13.02.2013. 201307, En
(97) EP 2556393, 19.02.2020. 202008, En
- (31) 321893 P (32) 08.04.2010. (33) US
- (54) **DIZAJN LEĆE TIPRA METKA ZA DASAL TRAGAČ**
BULLET LENS DESIGN FOR THE DASAL SEEKER
- (73) BAE Systems Information and Electronic Systems Integration Inc.,
65 Spit Brook Road, 03062 Nashua, NH, US
- (72) Michael J. Choiniere, 4 Bates Road, 03054 Merrimack, NH, US
Chris M. Bower, 8 Shelburne Road, 03063 Nashua, NH, US
James R. III Lynch, 7 Josiah Bartlett Road, 03031 Amherst, NH, US
Carl Alan Way, 2 Old House Lane, 03062 Nashua, NH, US
Marcus Hatch, 52 Jacqueline Road 7, 02452 Waltham, MA, US
- (74) Gorana Grubišić, Zagreb, HR

HR P20200500 T1

- (51) MKP (10)
G07F 11/60 (2006.01)
G07F 11/62 (2006.01)
G07G 1/00 (2006.01)
G07F 17/00 (2006.01)
- (11) P20200500 (46) 26.06.2020.
(21) P20200500T (22) 27.03.2020.
- (86) PCT/EP2016075498 24.10.2016.
(96) EP 16785468.6 24.10.2016.
(87) WO2018065075, 12.04.2018.
(97) EP 3520089, 07.08.2019. 201932, Fr
(97) EP 3520089, 11.03.2020. 202011, Fr
- (31) 1659518 (32) 03.10.2016. (33) FR
- (54) **UREĐAJ ZA POHRANJIVANJE ELEMENATA**
DEVICE FOR STORING ELEMENTS
- (73) BIOLOG-ID, 12 rue Cambacères, 75008 Paris, FR
Jean-Claude Mongrenier, 25, Boulevard de la Reine, 78000
Versailles, FR
- (74) PRODUCTA d.o.o., Zagreb, HR

HR P20200479 T1

- (51) MKP (10)
H01C 7/12 (2006.01)
H01C 8/04 (2006.01)
H01T 1/16 (2006.01)
- (11) P20200479 (46) 26.06.2020.
(21) P20200479T (22) 23.03.2020.
- (96) EP 18163022.9 26.07.2012.
(97) EP 3358577, 08.08.2018. 201832, En
(97) EP 3358577, 22.01.2020. 202004, En
- (31) 20120100325 (32) 19.06.2012. (33) GR
201213552240 18.07.2012. US
- (62) 12177955.7 ; 26.07.2012.
- (54) **UREĐAJ ZA ZAŠTITU OD PRENAPONA KOJI SADRŽI**
VARISTOR, RASTALNI OSIGURAČ I DVA SIGURNOSNA
MEHANIZMA
OVERVOLTAGE PROTECTION DEVICE INCLUDING A
VARISTOR A FUSE AND TWO FAIL SAFE MECHANISMS
- (73) RAYCAP IP ASSETS LTD, 66 Akropoleos, Acropolis Tower,
Strovolos, 2012 Nicosia, CY
- (72) Fotis Xepapas, 17, Athinas Str.Drama, 66100 Drama, GR
Evaggelia Giannelaki, 2, Vassileos Irakliou Str., Drama, 66100
Drama, GR
Grigoris Kostakis, 31, Spartias Str., Kallithea, 17673 Athens, GR
Zafiris Politis, 5, 25th Martiou Str., St. Stefanos, 14565 Athens, GR
Kostas Samaras, 3, Ritsou Str.Voula, 16673 Athens, GR
- (74) Hraste & Partneri odvjetničko društvo, Zagreb, HR

HR P20200417 T1

- (51) MKP (10)
H01H 3/30 (2006.01)
- (11) P20200417 (46) 26.06.2020.
(21) P20200417T (22) 13.03.2020.
- (86) PCT/EP2016054410 02.03.2016.
(96) EP 16711148.3 02.03.2016.
(87) WO2016146387, 22.09.2016.
(97) EP 3271929, 24.01.2018. 201804, De
(97) EP 3271929, 01.01.2020. 202001, De
- (31) 102015103928 (32) 17.03.2015. (33) DE
- (54) **AKUMULATOR ENERGIJE ZA REGULACIJSKU SKLOPKU POD**
OPTEREĆENJEM I REGULACIJSKA SKLOPKA POD
OPTEREĆENJEM OPREMLJENA AKUMULATOROM ENERGIJE
ENERGY ACCUMULATOR FOR AN ON-LOAD TAP CHANGER,
AND ON-LOAD TAP CHANGER COMPRISING AN ENERGY
ACCUMULATOR
- (73) Maschinenfabrik Reinhausen GmbH, Falkensteinstrasse 8, 93059
Regensburg, DE
- (72) Stefan Herold, Lederergasse 33, 93047 Regensburg, DE
Klaus Höpfl, Bürgermeister-Igl-Strasse 12, 93142 Maxhütte-
Haidhof, DE
Gregor Wilhelm, Isarstr. 73, 93057 Regensburg, DE
Abraham Ahmadi, Am Bahndamm 9, 93167 Falkenstein, DE
- (74) PETOŠEVIĆ d.o.o., Zagreb, HR

HR P20200024 T1

- (51) MKP (10)
H04L 29/06 (2006.01)
- (11) P20200024 (46) 26.06.2020.
(21) P20200024T (22) 08.01.2020.
- (96) EP 17162396.0 22.03.2017.
(97) EP 3379790, 26.09.2018. 201839, En
(97) EP 3379790, 09.10.2019. 201941, En
- (54) **METODA ZA POBOLJŠANO RUKOVANJE HITNIM POZIVOM**
PAKETNOG KOMUTATORA UNUTAR TELEKOMUNIKACIJSKE
MREŽE I/ILI ZA POBOLJŠANO RUKOVANJE INFORMACIJOM
LOKALNE HITNE SLUŽBE KORISNIČKOM OPREMOM,
SUSTAV, KORISNIČKA OPREMA I PROGRAM
METHOD FOR AN IMPROVED HANDLING OF A PACKET
SWITCHED EMERGENCY CALL WITHIN A
TELECOMMUNICATIONS NETWORK AND/OR FOR AN
ENHANCED HANDLING OF LOCAL EMERGENCY SERVICE
INFORMATION BY A USER EQUIPMENT, SYSTEM, USER
EQUIPMENT AND PROGRAM
- (73) Deutsche Telekom AG, Friedrich-Ebert-Allee 140, 53113 Bonn, DE
- (72) Reinhard Lauster, Südtirolerstraße 30, 3100 St. Pölten, AT
- (74) FORINPRO d.o.o., Zagreb, HR

HR P20200519 T1

- (51) MKP (10)
H05B 6/06 (2006.01)
E04B 2/82 (2006.01)
E05D 15/06 (2006.01)
E06B 3/50 (2006.01)
E06B 3/92 (2006.01)
E05D 15/58 (2006.01)
- (11) P20200519 (46) 26.06.2020.
(21) P20200519T (22) 30.03.2020.
- (86) PCT/ES2017070137 10.03.2017.
(96) EP 17713335.2 10.03.2017.
(87) WO2017158218, 21.09.2017. , Es
(97) EP 3431676, 23.01.2019. 201904, En
(97) EP 3431676, 19.02.2020. 202008, En
- (31) 201630330 U (32) 14.03.2016. (33) ES
- (54) **UREĐAJ ZA ZATVARANJE VRATA KOJA KLIZE I ROTIRAJU**
CLOSURE DEVICE FOR A DOOR WHICH SLIDES AND PIVOTS
- (73) Distribuidora de Sistemas de Cierre, S.L., Calle Nicolás Redondo, 1
Pol. Industrial El Cerro, 29570 Cártama (Málaga), ES
- (72) Francisco Javier Ona Gonzalez, C/ Milagrosa 2, 29004 Malaga, ES
- (74) Odvjetničko društvo Vukmir i suradnici, Zagreb, HR

Kazalo brojeva europskih patenata

Broj patenta (11)	MKP (51)	Broj patenta (11)	MKP (51)	Broj patenta (11)	MKP (51)
P20200024	<i>H04L 29/06</i> (2006.01)	P20200459	<i>B63B 35/34</i> (2006.01)	P20200483	<i>C07K 14/705</i> (2006.01)
P20200077	<i>D21H 17/69</i> (2006.01)		<i>B63B 35/44</i> (2006.01)		<i>C07K 16/30</i> (2006.01)
	<i>C01F 11/18</i> (2006.01)		<i>E02B 3/06</i> (2006.01)		<i>C12N 15/85</i> (2006.01)
	<i>C09C 1/02</i> (2006.01)		<i>E04C 5/07</i> (2006.01)		<i>C12N 5/00</i> (2006.01)
	<i>C09C 3/10</i> (2006.01)	P20200460	<i>C07K 16/28</i> (2006.01)		<i>C12N 5/071</i> (2010.01)
	<i>D21H 17/26</i> (2006.01)		<i>C07K 16/46</i> (2006.01)		<i>C07K 16/28</i> (2006.01)
	<i>D21H 17/28</i> (2006.01)		<i>A61K 39/395</i> (2006.01)		<i>A61K 39/00</i> (2006.01)
	<i>D21H 17/67</i> (2006.01)		<i>A61P 35/00</i> (2006.01)		<i>A61K 48/00</i> (2006.01)
	<i>D21H 17/00</i> (2006.01)	P20200461	<i>B25D 11/12</i> (2006.01)		<i>C07K 14/725</i> (2006.01)
P20200085	<i>A01N 25/00</i> (2006.01)		<i>A01B 1/02</i> (2006.01)		<i>C12N 5/0783</i> (2010.01)
	<i>A61K 39/00</i> (2006.01)		<i>B25F 5/02</i> (2006.01)		<i>C12N 7/00</i> (2006.01)
	<i>C12P 21/04</i> (2006.01)	P20200463	<i>A61K 9/48</i> (2006.01)		<i>C12N 15/86</i> (2006.01)
P20200123	<i>F01D 5/00</i> (2006.01)		<i>A61K 31/721</i> (2006.01)	P20200484	<i>B65G 43/08</i> (2006.01)
	<i>F01D 5/14</i> (2006.01)		<i>A61K 31/738</i> (2006.01)		<i>B65G 47/90</i> (2006.01)
	<i>F01D 5/18</i> (2006.01)	P20200464	<i>C12N 15/00</i> (2006.01)		<i>B65G 47/91</i> (2006.01)
	<i>F01D 9/02</i> (2006.01)		<i>A61K 39/395</i> (2006.01)	P20200485	<i>B65G 47/91</i> (2006.01)
	<i>F01D 9/04</i> (2006.01)		<i>C07K 1/22</i> (2006.01)	P20200486	<i>B65D 17/00</i> (2006.01)
	<i>F01D 25/12</i> (2006.01)		<i>C07K 16/46</i> (2006.01)	P20200488	<i>C07D 211/78</i> (2006.01)
	<i>B33Y 50/02</i> (2015.01)		<i>C12N 1/15</i> (2006.01)		<i>C07D 498/04</i> (2006.01)
	<i>B33Y 80/00</i> (2015.01)		<i>C12N 1/19</i> (2006.01)		<i>C07C 227/22</i> (2006.01)
P20200142	<i>A61K 31/55</i> (2006.01)		<i>C12N 1/21</i> (2006.01)		<i>C07C 229/08</i> (2006.01)
	<i>A61K 31/137</i> (2006.01)		<i>C12N 5/10</i> (2006.01)		<i>C07C 269/04</i> (2006.01)
	<i>A61P 25/24</i> (2006.01)		<i>C12N 15/09</i> (2006.01)		<i>C07C 271/22</i> (2006.01)
	<i>A61K 45/06</i> (2006.01)		<i>C07K 19/00</i> (2006.01)	P20200491	<i>A61K 39/00</i> (2006.01)
P20200160	<i>A61K 38/10</i> (2006.01)		<i>C07K 16/28</i> (2006.01)	P20200492	<i>C07D 241/20</i> (2006.01)
	<i>A61P 37/02</i> (2006.01)		<i>C07K 16/30</i> (2006.01)		<i>C07D 237/14</i> (2006.01)
P20200187	<i>B65D 17/00</i> (2006.01)		<i>C07K 16/36</i> (2006.01)		<i>A61K 31/4965</i> (2006.01)
P20200230	<i>C07K 16/28</i> (2006.01)		<i>C07K 16/00</i> (2006.01)		<i>A61P 35/00</i> (2006.01)
	<i>A61K 39/395</i> (2006.01)	P20200465	<i>C07K 14/735</i> (2006.01)	P20200495	<i>A61K 38/35</i> (2006.01)
P20200368	<i>A61K 47/68</i> (2017.01)		<i>E05F 3/10</i> (2006.01)		<i>A61K 31/57</i> (2006.01)
	<i>C07K 16/00</i> (2006.01)	P20200466	<i>C07K 19/00</i> (2006.01)		<i>A61P 1/14</i> (2006.01)
	<i>C07K 16/46</i> (2006.01)		<i>A61K 39/145</i> (2006.01)		<i>A61K 45/06</i> (2006.01)
	<i>C07K 16/24</i> (2006.01)		<i>A61K 39/385</i> (2006.01)		<i>A61K 31/41</i> (2006.01)
P20200412	<i>B31B 70/81</i> (2017.01)		<i>A61P 31/16</i> (2006.01)		<i>A61K 31/573</i> (2006.01)
	<i>B31B 155/00</i> (2017.01)		<i>A61P 37/04</i> (2006.01)		<i>A61K 9/00</i> (2006.01)
	<i>B31B 160/10</i> (2017.01)		<i>C07K 14/285</i> (2006.01)		<i>A61K 47/38</i> (2006.01)
	<i>B65D 33/28</i> (2006.01)		<i>C12N 15/00</i> (2006.01)		<i>A61K 9/06</i> (2006.01)
	<i>B31B 170/10</i> (2017.01)		<i>C12P 21/02</i> (2006.01)		<i>A61K 47/36</i> (2006.01)
	<i>B31B 70/94</i> (2017.01)	P20200467	<i>C09C 1/30</i> (2006.01)	P20200496	<i>E01F 15/14</i> (2006.01)
P20200415	<i>C07K 16/30</i> (2006.01)		<i>B22C 1/18</i> (2006.01)		<i>E01F 15/04</i> (2006.01)
	<i>A61K 39/395</i> (2006.01)		<i>B22C 9/00</i> (2006.01)	P20200497	<i>G02B 3/00</i> (2006.01)
	<i>A61P 35/00</i> (2006.01)		<i>C08K 3/36</i> (2006.01)		<i>G02B 6/02</i> (2006.01)
P20200417	<i>H01H 3/30</i> (2006.01)		<i>C08K 3/40</i> (2006.01)		<i>G02B 27/02</i> (2006.01)
P20200418	<i>A61K 38/18</i> (2006.01)		<i>C08K 9/02</i> (2006.01)		<i>G01S 3/00</i> (2006.01)
	<i>A61P 9/10</i> (2006.01)		<i>C09C 3/04</i> (2006.01)	P20200498	<i>A47D 15/00</i> (2006.01)
	<i>A61P 11/00</i> (2006.01)		<i>C09C 3/06</i> (2006.01)		<i>A47D 9/00</i> (2006.01)
P20200420	<i>A61K 39/395</i> (2006.01)	P20200468	<i>C03B 35/18</i> (2006.01)	P20200499	<i>F16B 25/00</i> (2006.01)
P20200450	<i>A61K 9/10</i> (2006.01)		<i>B65G 39/00</i> (2006.01)		<i>F16B 25/10</i> (2006.01)
	<i>A61K 47/10</i> (2017.01)		<i>B65G 39/02</i> (2006.01)	P20200500	<i>G07F 11/60</i> (2006.01)
	<i>A61K 8/02</i> (2006.01)		<i>F27B 9/24</i> (2006.01)		<i>G07F 11/62</i> (2006.01)
	<i>A61K 8/04</i> (2006.01)		<i>F27D 3/02</i> (2006.01)		<i>G07G 1/00</i> (2006.01)
	<i>A61K 8/34</i> (2006.01)	P20200471	<i>C07K 14/415</i> (2006.01)		<i>G07F 17/00</i> (2006.01)
	<i>A61K 8/38</i> (2006.01)		<i>C12N 15/82</i> (2006.01)	P20200501	<i>A23B 7/16</i> (2006.01)
	<i>A61K 8/55</i> (2006.01)		<i>G01N 33/574</i> (2006.01)		<i>A01N 31/00</i> (2006.01)
	<i>A61K 31/075</i> (2006.01)	P20200476	<i>C07K 16/22</i> (2006.01)	P20200502	<i>E01F 13/12</i> (2006.01)
	<i>A61K 31/235</i> (2006.01)	P20200477	<i>C07K 14/48</i> (2006.01)		<i>C07K 14/62</i> (2006.01)
	<i>A61K 31/327</i> (2006.01)		<i>A61K 39/00</i> (2006.01)	P20200503	<i>A61K 38/28</i> (2006.01)
	<i>A61K 31/7056</i> (2006.01)	P20200479	<i>H01C 7/12</i> (2006.01)		<i>C12N 15/62</i> (2006.01)
	<i>A61K 45/06</i> (2006.01)		<i>H01C 8/04</i> (2006.01)	P20200509	<i>F04D 13/08</i> (2006.01)
	<i>A61Q 19/00</i> (2006.01)		<i>H01T 1/16</i> (2006.01)		<i>F04D 7/04</i> (2006.01)
P20200451	<i>C07K 14/135</i> (2006.01)	P20200481	<i>B29B 17/00</i> (2006.01)		<i>F04D 29/70</i> (2006.01)
P20200455	<i>E01D 19/04</i> (2006.01)	P20200482	<i>C07K 16/30</i> (2006.01)	P20200511	<i>C07K 14/295</i> (2006.01)
	<i>E04H 9/02</i> (2006.01)		<i>A61K 47/68</i> (2017.01)		<i>A61K 39/118</i> (2006.01)
	<i>E04B 1/36</i> (2006.01)		<i>C07K 16/28</i> (2006.01)	P20200512	<i>A61K 38/10</i> (2006.01)
P20200456	<i>A61K 51/10</i> (2006.01)		<i>G01N 33/566</i> (2006.01)		<i>A61K 9/50</i> (2006.01)
P20200457	<i>B63H 9/06</i> (2020.01)		<i>G01N 33/574</i> (2006.01)		<i>A61K 9/16</i> (2006.01)
	<i>B63B 39/06</i> (2006.01)				<i>A61K 9/20</i> (2006.01)
	<i>B63B 15/00</i> (2006.01)				<i>A61K 9/48</i> (2006.01)
					<i>A61J 3/00</i> (2006.01)

Broj patenta (11)	MKP (51)	Broj patenta (11)	MKP (51)	Broj patenta (11)	MKP (51)
P20200513	A01N 43/56 (2006.01) A01N 53/00 (2006.01) A61K 31/22 (2006.01) A61K 31/415 (2006.01) A61K 47/14 (2017.01) A61K 47/20 (2006.01) A61P 33/00 (2006.01)	P20200528	A01N 43/40 (2006.01) A01N 43/50 (2006.01) A01N 43/54 (2006.01) A01N 43/82 (2006.01) A01N 43/88 (2006.01) A01N 47/06 (2006.01) A01N 55/00 (2006.01)	P20200561	C07H 15/26 (2006.01) C07D 487/04 (2006.01) A61K 31/7052 (2006.01) A61P 1/04 (2006.01)
P20200514	A01G 17/02 (2006.01)	P20200532	A61M 29/00 (2006.01) A61F 5/08 (2006.01)	P20200562	C07C 67/08 (2006.01) C07C 67/287 (2006.01) C07C 51/44 (2006.01)
P20200515	B01D 69/10 (2006.01) B01D 71/30 (2006.01) B01D 69/06 (2006.01) B01D 69/14 (2006.01)	P20200535	A61K 31/4375 (2006.01) A61K 31/4168 (2006.01) A61K 31/4174 (2006.01) A61K 31/426 (2006.01) A61K 9/00 (2006.01) A61P 23/00 (2006.01) A61K 31/4164 (2006.01) A61K 31/54 (2006.01)	P20200563	A61M 39/10 (2006.01) A61M 39/26 (2006.01)
P20200517	C22C 38/44 (2006.01) C22C 38/46 (2006.01) C22C 38/02 (2006.01) C22C 38/22 (2006.01) C22C 38/24 (2006.01) C22C 38/04 (2006.01) C22C 38/00 (2006.01) C22C 33/02 (2006.01) C21D 6/00 (2006.01) C21D 6/02 (2006.01)	P20200536	C10G 9/32 (2006.01) C10B 49/22 (2006.01) C10K 1/02 (2006.01) C10K 3/02 (2006.01) C10B 53/02 (2006.01) C10G 3/00 (2006.01)	P20200564	C07D 471/04 (2006.01) A61K 31/437 (2006.01) A61P 35/00 (2006.01) A61P 37/00 (2006.01) A61P 31/00 (2006.01) A61P 33/00 (2006.01) A61P 25/28 (2006.01) A61P 11/06 (2006.01) A61P 9/10 (2006.01) A61P 25/24 (2006.01)
P20200518	A61K 31/675 (2006.01) A61K 31/685 (2006.01) C07D 487/04 (2006.01) C07D 519/00 (2006.01) A61K 31/53 (2006.01) A61K 31/6615 (2006.01) A61K 31/665 (2006.01) A61K 31/683 (2006.01) A61P 31/14 (2006.01)	P20200537	A61K 9/00 (2006.01) A61K 47/12 (2006.01) A61K 47/26 (2006.01) A61K 9/16 (2006.01) A61K 45/06 (2006.01) A61K 9/14 (2006.01) A61K 31/167 (2006.01) A61K 31/40 (2006.01) A61K 31/573 (2006.01)	P20200566	A61K 31/77 (2006.01) A61K 31/40 (2006.01) A61K 31/7068 (2006.01) A61K 45/06 (2006.01) A61P 35/00 (2006.01) A61P 35/02 (2006.01) A61K 9/00 (2006.01)
P20200519	H05B 6/06 (2006.01) E04B 2/82 (2006.01) E05D 15/06 (2006.01) E06B 3/50 (2006.01) E06B 3/92 (2006.01) E05D 15/58 (2006.01)	P20200549	A61K 31/506 (2006.01) A61K 31/519 (2006.01) C07D 417/14 (2006.01) C07D 401/12 (2006.01) C07D 413/14 (2006.01) C07D 401/14 (2006.01) A61P 21/00 (2006.01)	P20200567	A61K 31/57 (2006.01) A61K 47/50 (2017.01) C08L 5/16 (2006.01) A61P 25/04 (2006.01) A61P 29/00 (2006.01) A61P 23/00 (2006.01) A61P 43/00 (2006.01)
P20200520	A01G 7/06 (2006.01) A01G 29/00 (2006.01)	P20200550	B65D 85/804 (2006.01)	P20200568	B32B 13/14 (2006.01) B32B 5/30 (2006.01) B32B 19/06 (2006.01) B32B 5/02 (2006.01) B32B 7/04 (2019.01) B32B 7/08 (2019.01) B32B 27/06 (2006.01) B32B 27/08 (2006.01) B32B 27/12 (2006.01) E02D 17/20 (2006.01)
P20200524	G01N 33/68 (2006.01) G16Z 99/00 (2019.01) G16B 20/00 (2019.01) G16B 99/00 (2019.01)	P20200556	C07D 471/04 (2006.01) C07D 487/04 (2006.01) C07D 495/04 (2006.01) A61K 31/519 (2006.01) A61P 35/00 (2006.01)		
P20200525	B65D 3/22 (2006.01)				
P20200527	C07K 7/06 (2006.01) A61K 38/00 (2006.01)				

Kazalo klasifikacijskih oznaka europskih patenata prema Međunarodnoj klasifikaciji patenata

MKP (51)	Broj patenta (11)	Naziv izuma (54)
A01B 1/02 (2006.01)	P20200461	ELEKTRIČNI ČEKIĆ ELECTRIC HAMMER
A01G 17/02 (2006.01)	P20200514	PNEUMATSKI ODSTRANJIVAČ LIŠĆA PNEUMATIC LEAF REMOVER
A01G 29/00 (2006.01)	P20200520	INJEKCIJSKI PIJUK ZA DOZIRANJE SISTEMSKIH I PREHRAMBENIH PROIZVODA U DRVEĆE I PALME INJECTION PICK FOR DOSING SYSTEMIC AND NUTRITIONAL PRODUCTS INTO TREES AND PALMACEAE
A01G 7/06 (2006.01)	P20200520	INJEKCIJSKI PIJUK ZA DOZIRANJE SISTEMSKIH I PREHRAMBENIH PROIZVODA U DRVEĆE I PALME INJECTION PICK FOR DOSING SYSTEMIC AND NUTRITIONAL PRODUCTS INTO TREES AND PALMACEAE
A01N 25/00 (2006.01)	P20200085	TOPLJIVI CD33 ZA LIJEČENJE MIJELODISPLASTIČNIH SINDROMA (MDS) SOLUBLE CD33 FOR TREATING MYELODYSPLASTIC SYNDROMES (MDS)
A01N 31/00 (2006.01)	P20200501	PRIPRAVCI PROTIV KLIJANJA ZA OBLAGANJE LUKOVICA I GOMOLJA I NJIHOVA UPOTREBA ZA OBRADU PROTIV KLIJANJA ANTI-SPROUTING COMPOSITIONS FOR COATING BULBS AND TUBERS AND USE THEREOF FOR ANTI-SPROUTING TREATMENT
A01N 43/40 (2006.01)	P20200528	SPOJEVI I PRIPRAVCI PROTIV INSEKATA NAMETNIKA KOJI IMAJU AKTIVNOST OMAMLJIVANJA ILI INHIBIRANJA HRANJENJA KRVLJU COMPOUNDS AND COMPOSITIONS HAVING KNOCK-DOWN OR BLOOD FEED INHIBITION ACTIVITY AGAINST INSECT PESTS
A01N 43/50 (2006.01)	P20200528	SPOJEVI I PRIPRAVCI PROTIV INSEKATA NAMETNIKA KOJI IMAJU AKTIVNOST OMAMLJIVANJA ILI INHIBIRANJA HRANJENJA KRVLJU COMPOUNDS AND COMPOSITIONS HAVING KNOCK-DOWN OR BLOOD FEED INHIBITION ACTIVITY AGAINST INSECT PESTS
A01N 43/54 (2006.01)	P20200528	SPOJEVI I PRIPRAVCI PROTIV INSEKATA NAMETNIKA KOJI IMAJU AKTIVNOST OMAMLJIVANJA ILI INHIBIRANJA HRANJENJA KRVLJU COMPOUNDS AND COMPOSITIONS HAVING KNOCK-DOWN OR BLOOD FEED INHIBITION ACTIVITY AGAINST INSECT PESTS
A01N 43/56 (2006.01)	P20200513	TOPIKALNI PRIPRAVCI KOJI SADRŽE FIPRONIL I PERMETRIN TE POSTUPCI NJIHOVE UPORABE TOPICAL COMPOSITIONS COMPRISING FIPRONIL AND PERMETHRIN AND METHODS OF USE
A01N 43/82 (2006.01)	P20200528	SPOJEVI I PRIPRAVCI PROTIV INSEKATA NAMETNIKA KOJI IMAJU AKTIVNOST OMAMLJIVANJA ILI INHIBIRANJA HRANJENJA KRVLJU COMPOUNDS AND COMPOSITIONS HAVING KNOCK-DOWN OR BLOOD FEED INHIBITION ACTIVITY AGAINST INSECT PESTS
A01N 43/88 (2006.01)	P20200528	SPOJEVI I PRIPRAVCI PROTIV INSEKATA NAMETNIKA KOJI IMAJU AKTIVNOST OMAMLJIVANJA ILI INHIBIRANJA HRANJENJA KRVLJU COMPOUNDS AND COMPOSITIONS HAVING KNOCK-DOWN OR BLOOD FEED INHIBITION ACTIVITY AGAINST INSECT PESTS
A01N 47/06 (2006.01)	P20200528	SPOJEVI I PRIPRAVCI PROTIV INSEKATA NAMETNIKA KOJI IMAJU AKTIVNOST OMAMLJIVANJA ILI INHIBIRANJA HRANJENJA KRVLJU COMPOUNDS AND COMPOSITIONS HAVING KNOCK-DOWN OR BLOOD FEED INHIBITION ACTIVITY AGAINST INSECT PESTS
A01N 53/00 (2006.01)	P20200513	TOPIKALNI PRIPRAVCI KOJI SADRŽE FIPRONIL I PERMETRIN TE POSTUPCI NJIHOVE UPORABE TOPICAL COMPOSITIONS COMPRISING FIPRONIL AND PERMETHRIN AND METHODS OF USE
A01N 55/00 (2006.01)	P20200528	SPOJEVI I PRIPRAVCI PROTIV INSEKATA NAMETNIKA KOJI IMAJU AKTIVNOST OMAMLJIVANJA ILI INHIBIRANJA HRANJENJA KRVLJU COMPOUNDS AND COMPOSITIONS HAVING KNOCK-DOWN OR BLOOD FEED INHIBITION ACTIVITY AGAINST INSECT PESTS
A23B 7/16 (2006.01)	P20200501	PRIPRAVCI PROTIV KLIJANJA ZA OBLAGANJE LUKOVICA I GOMOLJA I NJIHOVA UPOTREBA ZA OBRADU PROTIV KLIJANJA ANTI-SPROUTING COMPOSITIONS FOR COATING BULBS AND TUBERS AND USE THEREOF FOR ANTI-SPROUTING TREATMENT
A47D 15/00 (2006.01)	P20200498	VIŠENAMJENSKI KREKET ZA DOJENČAD MULTIFUNCTIONAL INFANT BED
A47D 9/00 (2006.01)	P20200498	VIŠENAMJENSKI KREKET ZA DOJENČAD MULTIFUNCTIONAL INFANT BED
A61F 5/08 (2006.01)	P20200532	NOSNI DILATATOR NASAL DILATOR

MKP (51)	Broj patenta (11)	Naziv izuma (54)
A61J 3/00 (2006.01)	P20200512	FORMULACIJE KOJE SADRŽE LINAKLOTID ZA ORALNU PRIMJENU LINACLOTIDE-CONTAINING FORMULATIONS FOR ORAL ADMINISTRATION
A61K 31/075 (2006.01)	P20200450	TOPIKALNE FARMACEUTSKE FORMULACIJE KOJE SADRŽE NISKU KONCENTRACIJU BENZOIL PEROKSIDA U SUSPENZIJI U VODI I ORGANSKOG OTAPALA TOPIVOG U VODI TOPICAL PHARMACEUTICAL FORMULATIONS CONTAINING A LOW CONCENTRATION OF BENZOYL PEROXIDE IN SUSPENSION IN WATER AND A WATER-MISCIBLE ORGANIC SOLVENT
A61K 31/137 (2006.01)	P20200142	POSTUPCI I SASTAVI ZA LIJEČENJE DEPRESIJE UPORABOM CIKLOBENZAPRINA METHODS AND COMPOSITIONS FOR TREATING DEPRESSION USING CYCLOBENZAPRINE
A61K 31/167 (2006.01)	P20200537	POSTUPAK PRIPRAVE FORMULACIJE SUHOG PRAŠKA KOJI SADRŽI ANTIKOLINERGIK, KORTIKOSTEROID I BETA-ADRENERGIK A PROCESS FOR PREPARING A DRY POWDER FORMULATION COMPRISING AN ANTICHOLINERGIC, A CORTICOSTEROID AND A BETA-ADRENERGIC
A61K 31/22 (2006.01)	P20200513	TOPIKALNI PRIPRAVCI KOJI SADRŽE FIPRONIL I PERMETRIN TE POSTUPCI NJIHOVE UPORABE TOPICAL COMPOSITIONS COMPRISING FIPRONIL AND PERMETHRIN AND METHODS OF USE
A61K 31/235 (2006.01)	P20200450	TOPIKALNE FARMACEUTSKE FORMULACIJE KOJE SADRŽE NISKU KONCENTRACIJU BENZOIL PEROKSIDA U SUSPENZIJI U VODI I ORGANSKOG OTAPALA TOPIVOG U VODI TOPICAL PHARMACEUTICAL FORMULATIONS CONTAINING A LOW CONCENTRATION OF BENZOYL PEROXIDE IN SUSPENSION IN WATER AND A WATER-MISCIBLE ORGANIC SOLVENT
A61K 31/327 (2006.01)	P20200450	TOPIKALNE FARMACEUTSKE FORMULACIJE KOJE SADRŽE NISKU KONCENTRACIJU BENZOIL PEROKSIDA U SUSPENZIJI U VODI I ORGANSKOG OTAPALA TOPIVOG U VODI TOPICAL PHARMACEUTICAL FORMULATIONS CONTAINING A LOW CONCENTRATION OF BENZOYL PEROXIDE IN SUSPENSION IN WATER AND A WATER-MISCIBLE ORGANIC SOLVENT
A61K 31/40 (2006.01)	P20200537	POSTUPAK PRIPRAVE FORMULACIJE SUHOG PRAŠKA KOJI SADRŽI ANTIKOLINERGIK, KORTIKOSTEROID I BETA-ADRENERGIK A PROCESS FOR PREPARING A DRY POWDER FORMULATION COMPRISING AN ANTICHOLINERGIC, A CORTICOSTEROID AND A BETA-ADRENERGIC
A61K 31/40 (2006.01)	P20200566	NOVI KOMBINIRANI TRETMAN ZA AKUTNU MIJELOIDNU LEUKEMIJU (AML) NOVEL COMBINATION TREATMENT FOR ACUTE MYELOID LEUKEMIA (AML)
A61K 31/41 (2006.01)	P20200495	SASTAVI ZA LIJEČENJE GASTROINTESTINALNE UPALE COMPOSITIONS FOR THE TREATMENT OF GASTROINTESTINAL INFLAMMATION
A61K 31/415 (2006.01)	P20200513	TOPIKALNI PRIPRAVCI KOJI SADRŽE FIPRONIL I PERMETRIN TE POSTUPCI NJIHOVE UPORABE TOPICAL COMPOSITIONS COMPRISING FIPRONIL AND PERMETHRIN AND METHODS OF USE
A61K 31/4164 (2006.01)	P20200535	PRIPRAVCI KOJI SADRŽE SUPSTITUIRANI BENZOFUROKVINOLIZIN I ALFA2- ADRENERGIČKE AGONISTE COMPOSITIONS COMPRISING SUBSTITUTED BENZOFUROQUINOLIZINE AND ALPHA2- ADRENERGIC AGONISTS
A61K 31/4168 (2006.01)	P20200535	PRIPRAVCI KOJI SADRŽE SUPSTITUIRANI BENZOFUROKVINOLIZIN I ALFA2- ADRENERGIČKE AGONISTE COMPOSITIONS COMPRISING SUBSTITUTED BENZOFUROQUINOLIZINE AND ALPHA2- ADRENERGIC AGONISTS
A61K 31/4174 (2006.01)	P20200535	PRIPRAVCI KOJI SADRŽE SUPSTITUIRANI BENZOFUROKVINOLIZIN I ALFA2- ADRENERGIČKE AGONISTE COMPOSITIONS COMPRISING SUBSTITUTED BENZOFUROQUINOLIZINE AND ALPHA2- ADRENERGIC AGONISTS
A61K 31/426 (2006.01)	P20200535	PRIPRAVCI KOJI SADRŽE SUPSTITUIRANI BENZOFUROKVINOLIZIN I ALFA2- ADRENERGIČKE AGONISTE COMPOSITIONS COMPRISING SUBSTITUTED BENZOFUROQUINOLIZINE AND ALPHA2- ADRENERGIC AGONISTS
A61K 31/437 (2006.01)	P20200564	1H-PIROLO[2,3-C]PIRIDIN-7(6H)-ONI I PIRAZOLO[3,4-C]PIRIDIN-7(6H)-ONI KAO INHIBITORI BET PROTEINA 1H-PYRROLO[2,3-c]PYRIDIN-7(6H)-ONES AND PYRAZOLO[3,4-c]PYRIDIN-7(6H)-ONES AS INHIBITORS OF BET PROTEINS
A61K 31/4375 (2006.01)	P20200535	PRIPRAVCI KOJI SADRŽE SUPSTITUIRANI BENZOFUROKVINOLIZIN I ALFA2- ADRENERGIČKE AGONISTE COMPOSITIONS COMPRISING SUBSTITUTED BENZOFUROQUINOLIZINE AND ALPHA2- ADRENERGIC AGONISTS
A61K 31/4965 (2006.01)	P20200492	BROMODOMENSKI INHIBITORI BROMODOMAIN INHIBITORS
A61K 31/506 (2006.01)	P20200549	ODREĐENI AMINO-PIRIMIDINI, NJIHOVI SASTAVI, I METODE NJIHOVE UPOTREBE CERTAIN AMINO-PYRIMIDINES, COMPOSITIONS THEREOF, AND METHODS FOR THEIR USE
A61K 31/519 (2006.01)	P20200549	ODREĐENI AMINO-PIRIMIDINI, NJIHOVI SASTAVI, I METODE NJIHOVE UPOTREBE CERTAIN AMINO-PYRIMIDINES, COMPOSITIONS THEREOF, AND METHODS FOR THEIR USE
A61K 31/519 (2006.01)	P20200556	NOVI (HETERO) ARIL-SUPSTITUIRANI-PIPERIDINIL DERIVATI, POSTUPAK ZA NJIHOVU PRIPRAVU I FARMACEUTSKI PRIPRAVCI KOJI IH SADRŽE NEW (HETERO)ARYL-SUBSTITUTED-PIPERIDINYL DERIVATIVES, A PROCESS FOR THEIR PREPARATION AND PHARMACEUTICAL COMPOSITIONS CONTAINING THEM
A61K 31/53 (2006.01)	P20200518	POSTUPCI ZA LIJEČENJE INFEKCIJA IZAZVANIH VIRUSOM FILOVIRIDAE METHODS FOR TREATING FILOVIRIDAE VIRUS INFECTIONS

MKP (51)	Broj patenta (11)	Naziv izuma (54)
A61K 31/54 (2006.01)	P20200535	PRIPRAVCI KOJI SADRŽE SUPSTITUIRANI BENZOFUROKVINOLIZIN I ALFA2-ADRENERGIČKE AGONISTE COMPOSITIONS COMPRISING SUBSTITUTED BENZOFUROQUINOLIZINE AND ALPHA2-ADRENERGIC AGONISTS
A61K 31/55 (2006.01)	P20200142	POSTUPCI I SASTAVI ZA LIJEČENJE DEPRESIJE UPORABOM CIKLOBENZAPRINA METHODS AND COMPOSITIONS FOR TREATING DEPRESSION USING CYCLOBENZAPRINE
A61K 31/57 (2006.01)	P20200495	SASTAVI ZA LIJEČENJE GASTROINTESTINALNE UPALE COMPOSITIONS FOR THE TREATMENT OF GASTROINTESTINAL INFLAMMATION
A61K 31/57 (2006.01)	P20200567	STABILNI INJEKTABILNI FARMACEUTSKI PRIPRAVCI KOJI SADRŽE 2-HIDROKSIPROPIL-BETA-CIKLODEKSTRIN I ALFAKSALON STABLE INJECTABLE PHARMACEUTICAL COMPOSITIONS COMPRISING 2-HYDROXYPROPYL-BETA-CYCLODEXTRIN AND ALFAXALONE
A61K 31/573 (2006.01)	P20200495	SASTAVI ZA LIJEČENJE GASTROINTESTINALNE UPALE COMPOSITIONS FOR THE TREATMENT OF GASTROINTESTINAL INFLAMMATION
A61K 31/573 (2006.01)	P20200537	POSTUPAK PRIPRAVE FORMULACIJE SUHOG PRAŠKA KOJI SADRŽI ANTIKOLINERGIK, KORTIKOSTEROID I BETA-ADRENERGIK A PROCESS FOR PREPARING A DRY POWDER FORMULATION COMPRISING AN ANTICHOLINERGIC, A CORTICOSTEROID AND A BETA-ADRENERGIC
A61K 31/6615 (2006.01)	P20200518	POSTUPCI ZA LIJEČENJE INFEKCIJA IZAZVANIH VIRUSOM FILOVIRIDAE METHODS FOR TREATING FILOVIRIDAE VIRUS INFECTIONS
A61K 31/665 (2006.01)	P20200518	POSTUPCI ZA LIJEČENJE INFEKCIJA IZAZVANIH VIRUSOM FILOVIRIDAE METHODS FOR TREATING FILOVIRIDAE VIRUS INFECTIONS
A61K 31/675 (2006.01)	P20200518	POSTUPCI ZA LIJEČENJE INFEKCIJA IZAZVANIH VIRUSOM FILOVIRIDAE METHODS FOR TREATING FILOVIRIDAE VIRUS INFECTIONS
A61K 31/683 (2006.01)	P20200518	POSTUPCI ZA LIJEČENJE INFEKCIJA IZAZVANIH VIRUSOM FILOVIRIDAE METHODS FOR TREATING FILOVIRIDAE VIRUS INFECTIONS
A61K 31/685 (2006.01)	P20200518	POSTUPCI ZA LIJEČENJE INFEKCIJA IZAZVANIH VIRUSOM FILOVIRIDAE METHODS FOR TREATING FILOVIRIDAE VIRUS INFECTIONS
A61K 31/7052 (2006.01)	P20200561	PROLIJEKTOVI SPOJA JAK INHIBITORA ZA LIJEČENJE GASTROINTESTINALNIH UPALNIH BOLESTI PRODRUGS OF A JAK INHIBITOR COMPOUND FOR TREATMENT OF GASTROINTESTINAL INFLAMMATORY DISEASE
A61K 31/7056 (2006.01)	P20200450	TOPIKALNE FARMACEUTSKE FORMULACIJE KOJE SADRŽE NISKU KONCENTRACIJU BENZOIL PEROKSIDA U SUSPENZIJI U VODI I ORGANSKOG OTAPALA TOPIVOG U VODI TOPICAL PHARMACEUTICAL FORMULATIONS CONTAINING A LOW CONCENTRATION OF BENZOYL PEROXIDE IN SUSPENSION IN WATER AND A WATER-MISCIBLE ORGANIC SOLVENT
A61K 31/7068 (2006.01)	P20200566	NOVI KOMBINIRANI TRETMAN ZA AKUTNU MIJELOIDNU LEUKEMIJU (AML) NOVEL COMBINATION TREATMENT FOR ACUTE MYELOID LEUKEMIA (AML)
A61K 31/721 (2006.01)	P20200463	NEPROBAVLJIVE KAPSULE ZA ISPORUKU MATERIJALA KOJI APSORBIRAJU FLUID NON-DIGESTIBLE CAPSULES FOR THE DELIVERY OF FLUID ABSORBING MATERIALS
A61K 31/738 (2006.01)	P20200463	NEPROBAVLJIVE KAPSULE ZA ISPORUKU MATERIJALA KOJI APSORBIRAJU FLUID NON-DIGESTIBLE CAPSULES FOR THE DELIVERY OF FLUID ABSORBING MATERIALS
A61K 31/77 (2006.01)	P20200566	NOVI KOMBINIRANI TRETMAN ZA AKUTNU MIJELOIDNU LEUKEMIJU (AML) NOVEL COMBINATION TREATMENT FOR ACUTE MYELOID LEUKEMIA (AML)
A61K 38/00 (2006.01)	P20200527	POSTUPAK ZA PRIPRAVU AMG 416 METHOD FOR PREPARING AMG 416
A61K 38/10 (2006.01)	P20200160	PEPTIDI DESMOGLEINA 3 ZA PEMPHIGUS VULGARIS PEPTIDES OF DESMOGLEIN 3 IN PEMPHIGUS VULGARIS
A61K 38/10 (2006.01)	P20200512	FORMULACIJE KOJE SADRŽE LINAKLOTID ZA ORALNU PRIMJENU LINACLOTIDE-CONTAINING FORMULATIONS FOR ORAL ADMINISTRATION
A61K 38/18 (2006.01)	P20200418	TERAPEUTSKA UPORABA KOŠTANIH MORFOGENETIČKIH PROTEINA THERAPEUTIC USE OF BONE MORPHOGENETIC PROTEINS
A61K 38/28 (2006.01)	P20200503	FUZIJSKI PROTEINI FUSION PROTEINS
A61K 38/35 (2006.01)	P20200495	SASTAVI ZA LIJEČENJE GASTROINTESTINALNE UPALE COMPOSITIONS FOR THE TREATMENT OF GASTROINTESTINAL INFLAMMATION
A61K 39/00 (2006.01)	P20200085	TOPLJIVI CD33 ZA LIJEČENJE MIJELODISPLASTIČNIH SINDROMA (MDS) SOLUBLE CD33 FOR TREATING MYELODYSPLASTIC SYNDROMES (MDS)
A61K 39/00 (2006.01)	P20200477	KIMERNI PROTEIN SASTAVLJEN OD DOMENE ANTAGONISTA NGF I DOMENE ANTAGONISTA TNFA CHIMERIC PROTEIN COMPOSED OF NGF ANTAGONIST DOMAIN AND A TNFA ANTAGONIST DOMAIN
A61K 39/00 (2006.01)	P20200483	RECEPTOR KIMERNIH ANTIGENA MND PROMOTORA MND PROMOTER CHIMERIC ANTIGEN RECEPTORS
A61K 39/00 (2006.01)	P20200491	NOVI KOMPLEKS KOJI SADRŽI PEPTID KOJI PRODIRE U STANICU, TERETNI I TLR PEPTIDNI AGONIST ZA LIJEČENJE KOLOREKTALNOG KARCINOMA A NOVEL COMPLEX COMPRISING A CELL PENETRATING PEPTIDE, A CARGO AND A TLR PEPTIDE AGONIST FOR TREATMENT OF COLORECTAL CANCER
A61K 39/118 (2006.01)	P20200511	CJEPIVA PROTIV BAKTERIJA CHLAMYDIA SP. VACCINES AGAINST CHLAMYDIA SP.
A61K 39/145 (2006.01)	P20200466	FUZIJSKI PROTEINI I KOMBINACIJSKA CJEPIVA FUSION PROTEINS & COMBINATION VACCINES
A61K 39/385 (2006.01)	P20200466	FUZIJSKI PROTEINI I KOMBINACIJSKA CJEPIVA FUSION PROTEINS & COMBINATION VACCINES

MKP (51)	Broj patenta (11)	Naziv izuma (54)
A61K 39/395 (2006.01)	P20200230	POLIPEPTIDI ANTITIJELA KOJI ANTAGONIZIRAJU CD40L ANTIBODY POLYPEPTIDES THAT ANTAGONIZE CD40L
A61K 39/395 (2006.01)	P20200415	ANTI-CEACAM5 PROTUTIJELA I NJIHOVA UPORABA ANTI-CEACAM5 ANTIBODIES AND USES THEREOF
A61K 39/395 (2006.01)	P20200420	POBOLJŠANA ALFA-V BETA-8 PROTUTIJELA IMPROVED ALPHA-V BETA-8 ANTIBODIES
A61K 39/395 (2006.01)	P20200460	POSTUPCI ZA LIJEČENJE DLBCL METHODS FOR TREATING DLBCL
A61K 39/395 (2006.01)	P20200464	METODA MODIFIKACIJE POLIPEPTIDA ZA PROČIŠĆAVANJE POLIPEPTIDNIH MULTIMERA POLYPEPTIDE MODIFICATION METHOD FOR PURIFYING POLYPEPTIDE MULTIMERS
A61K 45/06 (2006.01)	P20200142	POSTUPCI I SASTAVI ZA LIJEČENJE DEPRESIJE UPORABOM CIKLOBENZAPRINA METHODS AND COMPOSITIONS FOR TREATING DEPRESSION USING CYCLOBENZAPRINE
A61K 45/06 (2006.01)	P20200450	TOPIKALNE FARMACEUTSKE FORMULACIJE KOJE SADRŽE NISKU KONCENTRACIJU BENZOIL PEROKSIDA U SUSPENZIJI U VODI I ORGANSKOG OTAPALA TOPIVOG U VODI TOPICAL PHARMACEUTICAL FORMULATIONS CONTAINING A LOW CONCENTRATION OF BENZOYL PEROXIDE IN SUSPENSION IN WATER AND A WATER-MISCIBLE ORGANIC SOLVENT
A61K 45/06 (2006.01)	P20200495	SASTAVI ZA LIJEČENJE GASTROINTESTINALNE UPALE COMPOSITIONS FOR THE TREATMENT OF GASTROINTESTINAL INFLAMMATION
A61K 45/06 (2006.01)	P20200537	POSTUPAK PRIPRAVE FORMULACIJE SUHOG PRAŠKA KOJI SADRŽI ANTIKOLINERGIK, KORTIKOSTEROID I BETA-ADRENERGIK A PROCESS FOR PREPARING A DRY POWDER FORMULATION COMPRISING AN ANTICHOLINERGIC, A CORTICOSTEROID AND A BETA-ADRENERGIC
A61K 45/06 (2006.01)	P20200566	NOVI KOMBINIRANI TRETMAN ZA AKUTNU MIJELOIDNU LEUKEMIJU (AML) NOVEL COMBINATION TREATMENT FOR ACUTE MYELOID LEUKEMIA (AML)
A61K 47/10 (2017.01)	P20200450	TOPIKALNE FARMACEUTSKE FORMULACIJE KOJE SADRŽE NISKU KONCENTRACIJU BENZOIL PEROKSIDA U SUSPENZIJI U VODI I ORGANSKOG OTAPALA TOPIVOG U VODI TOPICAL PHARMACEUTICAL FORMULATIONS CONTAINING A LOW CONCENTRATION OF BENZOYL PEROXIDE IN SUSPENSION IN WATER AND A WATER-MISCIBLE ORGANIC SOLVENT
A61K 47/12 (2006.01)	P20200537	POSTUPAK PRIPRAVE FORMULACIJE SUHOG PRAŠKA KOJI SADRŽI ANTIKOLINERGIK, KORTIKOSTEROID I BETA-ADRENERGIK A PROCESS FOR PREPARING A DRY POWDER FORMULATION COMPRISING AN ANTICHOLINERGIC, A CORTICOSTEROID AND A BETA-ADRENERGIC
A61K 47/14 (2017.01)	P20200513	TOPIKALNI PRIPRAVCI KOJI SADRŽE FIPRONIL I PERMETRIN TE POSTUPCI NJIHOVE UPORABE TOPICAL COMPOSITIONS COMPRISING FIPRONIL AND PERMETHRIN AND METHODS OF USE
A61K 47/20 (2006.01)	P20200513	TOPIKALNI PRIPRAVCI KOJI SADRŽE FIPRONIL I PERMETRIN TE POSTUPCI NJIHOVE UPORABE TOPICAL COMPOSITIONS COMPRISING FIPRONIL AND PERMETHRIN AND METHODS OF USE
A61K 47/26 (2006.01)	P20200537	POSTUPAK PRIPRAVE FORMULACIJE SUHOG PRAŠKA KOJI SADRŽI ANTIKOLINERGIK, KORTIKOSTEROID I BETA-ADRENERGIK A PROCESS FOR PREPARING A DRY POWDER FORMULATION COMPRISING AN ANTICHOLINERGIC, A CORTICOSTEROID AND A BETA-ADRENERGIC
A61K 47/36 (2006.01)	P20200495	SASTAVI ZA LIJEČENJE GASTROINTESTINALNE UPALE COMPOSITIONS FOR THE TREATMENT OF GASTROINTESTINAL INFLAMMATION
A61K 47/38 (2006.01)	P20200495	SASTAVI ZA LIJEČENJE GASTROINTESTINALNE UPALE COMPOSITIONS FOR THE TREATMENT OF GASTROINTESTINAL INFLAMMATION
A61K 47/50 (2017.01)	P20200567	STABILNI INJEKTABILNI FARMACEUTSKI PRIPRAVCI KOJI SADRŽE 2-HIDROKSIPROPIL- BETA-CIKLODEKSTRIN I ALFAKSALON STABLE INJECTABLE PHARMACEUTICAL COMPOSITIONS COMPRISING 2- HYDROXYPROPYL-BETA-CYCLODEXTRIN AND ALFAXALONE
A61K 47/68 (2017.01)	P20200368	HIBRIDNI IMUNOGLOBULIN KOJI SADRŽI NEPEPTIDILNU VEZU HYBRID IMMUNOGLOBULIN CONTAINING NON-PEPTIDYL LINKAGE
A61K 47/68 (2017.01)	P20200482	DIJAGNOSTIČKE ANALIZE I SETOVI ZA DETEKCIJU FOLAT RECEPTORA 1 DIAGNOSTIC ASSAYS AND KITS FOR DETECTION OF FOLATE RECEPTOR 1
A61K 48/00 (2006.01)	P20200483	RECEPTOR KIMERNIH ANTIGENA MND PROMOTORA MND PROMOTER CHIMERIC ANTIGEN RECEPTORS
A61K 51/10 (2006.01)	P20200456	FARMACEUTSKI PRIPRAVAK PHARMACEUTICAL PREPARATION
A61K 8/02 (2006.01)	P20200450	TOPIKALNE FARMACEUTSKE FORMULACIJE KOJE SADRŽE NISKU KONCENTRACIJU BENZOIL PEROKSIDA U SUSPENZIJI U VODI I ORGANSKOG OTAPALA TOPIVOG U VODI TOPICAL PHARMACEUTICAL FORMULATIONS CONTAINING A LOW CONCENTRATION OF BENZOYL PEROXIDE IN SUSPENSION IN WATER AND A WATER-MISCIBLE ORGANIC SOLVENT
A61K 8/04 (2006.01)	P20200450	TOPIKALNE FARMACEUTSKE FORMULACIJE KOJE SADRŽE NISKU KONCENTRACIJU BENZOIL PEROKSIDA U SUSPENZIJI U VODI I ORGANSKOG OTAPALA TOPIVOG U VODI TOPICAL PHARMACEUTICAL FORMULATIONS CONTAINING A LOW CONCENTRATION OF BENZOYL PEROXIDE IN SUSPENSION IN WATER AND A WATER-MISCIBLE ORGANIC SOLVENT

MKP (51)	Broj patenta (11)	Naziv izuma (54)
A61K 8/34 (2006.01)	P20200450	TOPIKALNE FARMACEUTSKE FORMULACIJE KOJE SADRŽE NISKU KONCENTRACIJU BENZOIL PEROKSIDA U SUSPENZIJI U VODI I ORGANSKOG OTAPALA TOPIVOG U VODI TOPICAL PHARMACEUTICAL FORMULATIONS CONTAINING A LOW CONCENTRATION OF BENZOYL PEROXIDE IN SUSPENSION IN WATER AND A WATER-MISCIBLE ORGANIC SOLVENT
A61K 8/38 (2006.01)	P20200450	TOPIKALNE FARMACEUTSKE FORMULACIJE KOJE SADRŽE NISKU KONCENTRACIJU BENZOIL PEROKSIDA U SUSPENZIJI U VODI I ORGANSKOG OTAPALA TOPIVOG U VODI TOPICAL PHARMACEUTICAL FORMULATIONS CONTAINING A LOW CONCENTRATION OF BENZOYL PEROXIDE IN SUSPENSION IN WATER AND A WATER-MISCIBLE ORGANIC SOLVENT
A61K 8/55 (2006.01)	P20200450	TOPIKALNE FARMACEUTSKE FORMULACIJE KOJE SADRŽE NISKU KONCENTRACIJU BENZOIL PEROKSIDA U SUSPENZIJI U VODI I ORGANSKOG OTAPALA TOPIVOG U VODI TOPICAL PHARMACEUTICAL FORMULATIONS CONTAINING A LOW CONCENTRATION OF BENZOYL PEROXIDE IN SUSPENSION IN WATER AND A WATER-MISCIBLE ORGANIC SOLVENT
A61K 9/00 (2006.01)	P20200495	SASTAVI ZA LIJEČENJE GASTROINTESTINALNE UPALE COMPOSITIONS FOR THE TREATMENT OF GASTROINTESTINAL INFLAMMATION
A61K 9/00 (2006.01)	P20200535	PRIPRAVCI KOJI SADRŽE SUPSTITUIRANI BENZOFUROKVINOLIZIN I ALFA2-ADRENERGIČKE AGONISTE COMPOSITIONS COMPRISING SUBSTITUTED BENZOFUROQUINOLIZINE AND ALPHA2-ADRENERGIC AGONISTS
A61K 9/00 (2006.01)	P20200537	POSTUPAK PRIPRAVE FORMULACIJE SUHOG PRAŠKA KOJI SADRŽI ANTIKOLINERGIK, KORTIKOSTEROID I BETA-ADRENERGIK A PROCESS FOR PREPARING A DRY POWDER FORMULATION COMPRISING AN ANTICHOLINERGIC, A CORTICOSTEROID AND A BETA-ADRENERGIC
A61K 9/00 (2006.01)	P20200566	NOVI KOMBINIRANI TRETMAN ZA AKUTNU MIJELOIDNU LEUKEMIJU (AML) NOVEL COMBINATION TREATMENT FOR ACUTE MYELOID LEUKEMIA (AML)
A61K 9/06 (2006.01)	P20200495	SASTAVI ZA LIJEČENJE GASTROINTESTINALNE UPALE COMPOSITIONS FOR THE TREATMENT OF GASTROINTESTINAL INFLAMMATION
A61K 9/10 (2006.01)	P20200450	TOPIKALNE FARMACEUTSKE FORMULACIJE KOJE SADRŽE NISKU KONCENTRACIJU BENZOIL PEROKSIDA U SUSPENZIJI U VODI I ORGANSKOG OTAPALA TOPIVOG U VODI TOPICAL PHARMACEUTICAL FORMULATIONS CONTAINING A LOW CONCENTRATION OF BENZOYL PEROXIDE IN SUSPENSION IN WATER AND A WATER-MISCIBLE ORGANIC SOLVENT
A61K 9/14 (2006.01)	P20200537	POSTUPAK PRIPRAVE FORMULACIJE SUHOG PRAŠKA KOJI SADRŽI ANTIKOLINERGIK, KORTIKOSTEROID I BETA-ADRENERGIK A PROCESS FOR PREPARING A DRY POWDER FORMULATION COMPRISING AN ANTICHOLINERGIC, A CORTICOSTEROID AND A BETA-ADRENERGIC
A61K 9/16 (2006.01)	P20200512	FORMULACIJE KOJE SADRŽE LINAKLOTID ZA ORALNU PRIMJENU LINACLOTIDE-CONTAINING FORMULATIONS FOR ORAL ADMINISTRATION
A61K 9/16 (2006.01)	P20200537	POSTUPAK PRIPRAVE FORMULACIJE SUHOG PRAŠKA KOJI SADRŽI ANTIKOLINERGIK, KORTIKOSTEROID I BETA-ADRENERGIK A PROCESS FOR PREPARING A DRY POWDER FORMULATION COMPRISING AN ANTICHOLINERGIC, A CORTICOSTEROID AND A BETA-ADRENERGIC
A61K 9/20 (2006.01)	P20200512	FORMULACIJE KOJE SADRŽE LINAKLOTID ZA ORALNU PRIMJENU LINACLOTIDE-CONTAINING FORMULATIONS FOR ORAL ADMINISTRATION
A61K 9/48 (2006.01)	P20200463	NEPROBAVLJIVE KAPSULE ZA ISPORUKU MATERIJALA KOJI APSORBIRAJU FLUID NON-DIGESTIBLE CAPSULES FOR THE DELIVERY OF FLUID ABSORBING MATERIALS
A61K 9/48 (2006.01)	P20200512	FORMULACIJE KOJE SADRŽE LINAKLOTID ZA ORALNU PRIMJENU LINACLOTIDE-CONTAINING FORMULATIONS FOR ORAL ADMINISTRATION
A61K 9/50 (2006.01)	P20200512	FORMULACIJE KOJE SADRŽE LINAKLOTID ZA ORALNU PRIMJENU LINACLOTIDE-CONTAINING FORMULATIONS FOR ORAL ADMINISTRATION
A61M 29/00 (2006.01)	P20200532	NOSNI DILATATOR NASAL DILATOR
A61M 39/10 (2006.01)	P20200563	VENTILNI KONEKTOR ZA MEDICINSKE LINIJE VALVED CONNECTOR FOR MEDICAL LINES
A61M 39/26 (2006.01)	P20200563	VENTILNI KONEKTOR ZA MEDICINSKE LINIJE VALVED CONNECTOR FOR MEDICAL LINES
A61P 1/04 (2006.01)	P20200561	PROLIJEKOVI SPOJA JAK INHIBITORA ZA LIJEČENJE GASTROINTESTINALNIH UPALNIH BOLESTI PRODRUGS OF A JAK INHIBITOR COMPOUND FOR TREATMENT OF GASTROINTESTINAL INFLAMMATORY DISEASE
A61P 11/00 (2006.01)	P20200418	TERAPEUTSKA UPORABA KOŠTANIH MORFOGENETIČKIH PROTEINA THERAPEUTIC USE OF BONE MORPHOGENETIC PROTEINS
A61P 11/06 (2006.01)	P20200564	1H-PIROLO[2,3-c]PIRIDIN-7(6H)-ONI I PIRAZOLO[3,4-c]PIRIDIN-7(6H)-ONI KAO INHIBITORI BET PROTEINA 1H-PYRROLO[2,3-c]PYRIDIN-7(6H)-ONES AND PYRAZOLO[3,4-c]PYRIDIN-7(6H)-ONES AS INHIBITORS OF BET PROTEINS
A61P 1/14 (2006.01)	P20200495	SASTAVI ZA LIJEČENJE GASTROINTESTINALNE UPALE COMPOSITIONS FOR THE TREATMENT OF GASTROINTESTINAL INFLAMMATION
A61P 21/00 (2006.01)	P20200549	ODREĐENI AMINO-PIRIMIDINI, NJIHOVI SASTAVI, I METODE NJIHOVE UPOTREBE CERTAIN AMINO-PYRIMIDINES, COMPOSITIONS THEREOF, AND METHODS FOR THEIR USE
A61P 23/00 (2006.01)	P20200535	PRIPRAVCI KOJI SADRŽE SUPSTITUIRANI BENZOFUROKVINOLIZIN I ALFA2-ADRENERGIČKE AGONISTE COMPOSITIONS COMPRISING SUBSTITUTED BENZOFUROQUINOLIZINE AND ALPHA2-ADRENERGIC AGONISTS

MKP (51)	Broj patenta (11)	Naziv izuma (54)
A61P 23/00 (2006.01)	P20200567	STABILNI INJEKTABILNI FARMACEUTSKI PRIPRAVCI KOJI SADRŽE 2-HIDROKSIPROPIL-BETA-CIKLODEKSTRIN I ALFAKSALON STABILE INJECTABLE PHARMACEUTICAL COMPOSITIONS COMPRISING 2-HYDROXYPROPYL-BETA-CYCLODEXTRIN AND ALFAXALONE
A61P 25/04 (2006.01)	P20200567	STABILNI INJEKTABILNI FARMACEUTSKI PRIPRAVCI KOJI SADRŽE 2-HIDROKSIPROPIL-BETA-CIKLODEKSTRIN I ALFAKSALON STABILE INJECTABLE PHARMACEUTICAL COMPOSITIONS COMPRISING 2-HYDROXYPROPYL-BETA-CYCLODEXTRIN AND ALFAXALONE
A61P 25/24 (2006.01)	P20200142	POSTUPCI I SASTAVI ZA LIJEČENJE DEPRESIJE UPORABOM CIKLOBENZAPRINA METHODS AND COMPOSITIONS FOR TREATING DEPRESSION USING CYCLOBENZAPRINE
A61P 25/24 (2006.01)	P20200564	1H-PIROLO[2,3-C]PIRIDIN-7(6H)-ONI I PIRAZOLO[3,4-C]PIRIDIN-7(6H)-ONI KAO INHIBITORI BET PROTEINA 1H-PYRROLO[2,3-c]PYRIDIN-7(6H)-ONES AND PYRAZOLO[3,4-c]PYRIDIN-7(6H)-ONES AS INHIBITORS OF BET PROTEINS
A61P 25/28 (2006.01)	P20200564	1H-PIROLO[2,3-C]PIRIDIN-7(6H)-ONI I PIRAZOLO[3,4-C]PIRIDIN-7(6H)-ONI KAO INHIBITORI BET PROTEINA 1H-PYRROLO[2,3-c]PYRIDIN-7(6H)-ONES AND PYRAZOLO[3,4-c]PYRIDIN-7(6H)-ONES AS INHIBITORS OF BET PROTEINS
A61P 29/00 (2006.01)	P20200567	STABILNI INJEKTABILNI FARMACEUTSKI PRIPRAVCI KOJI SADRŽE 2-HIDROKSIPROPIL-BETA-CIKLODEKSTRIN I ALFAKSALON STABILE INJECTABLE PHARMACEUTICAL COMPOSITIONS COMPRISING 2-HYDROXYPROPYL-BETA-CYCLODEXTRIN AND ALFAXALONE
A61P 31/00 (2006.01)	P20200564	1H-PIROLO[2,3-C]PIRIDIN-7(6H)-ONI I PIRAZOLO[3,4-C]PIRIDIN-7(6H)-ONI KAO INHIBITORI BET PROTEINA 1H-PYRROLO[2,3-c]PYRIDIN-7(6H)-ONES AND PYRAZOLO[3,4-c]PYRIDIN-7(6H)-ONES AS INHIBITORS OF BET PROTEINS
A61P 31/14 (2006.01)	P20200518	POSTUPCI ZA LIJEČENJE INFEKCIJA IZAZVANIH VIRUSOM FILOVIRIDAE METHODS FOR TREATING FILOVIRIDAE VIRUS INFECTIONS
A61P 31/16 (2006.01)	P20200466	FUZIJSKI PROTEINI I KOMBINACIJSKA CJEPIVA FUSION PROTEINS & COMBINATION VACCINES
A61P 33/00 (2006.01)	P20200513	TOPIKALNI PRIPRAVCI KOJI SADRŽE FIPRONIL I PERMETRIN TE POSTUPCI NJIHOVE UPORABE TOPICAL COMPOSITIONS COMPRISING FIPRONIL AND PERMETHRIN AND METHODS OF USE
A61P 33/00 (2006.01)	P20200564	1H-PIROLO[2,3-C]PIRIDIN-7(6H)-ONI I PIRAZOLO[3,4-C]PIRIDIN-7(6H)-ONI KAO INHIBITORI BET PROTEINA 1H-PYRROLO[2,3-c]PYRIDIN-7(6H)-ONES AND PYRAZOLO[3,4-c]PYRIDIN-7(6H)-ONES AS INHIBITORS OF BET PROTEINS
A61P 35/00 (2006.01)	P20200415	ANTI-CEACAM5 PROTUTIJELA I NJIHOVA UPORABA ANTI-CEACAM5 ANTIBODIES AND USES THEREOF
A61P 35/00 (2006.01)	P20200460	POSTUPCI ZA LIJEČENJE DLBCL METHODS FOR TREATING DLBCL
A61P 35/00 (2006.01)	P20200492	BROMODOMENSKI INHIBITORI BROMODOMAIN INHIBITORS
A61P 35/00 (2006.01)	P20200556	NOVI (HETERO) ARIL-SUPSTITUIRANI-PIPERIDINIL DERIVATI, POSTUPAK ZA NJIHOVU PRIPRAVU I FARMACEUTSKI PRIPRAVCI KOJI IH SADRŽE NEW (HETERO)ARYL-SUBSTITUTED-PIPERIDINYL DERIVATIVES, A PROCESS FOR THEIR PREPARATION AND PHARMACEUTICAL COMPOSITIONS CONTAINING THEM
A61P 35/00 (2006.01)	P20200564	1H-PIROLO[2,3-C]PIRIDIN-7(6H)-ONI I PIRAZOLO[3,4-C]PIRIDIN-7(6H)-ONI KAO INHIBITORI BET PROTEINA 1H-PYRROLO[2,3-c]PYRIDIN-7(6H)-ONES AND PYRAZOLO[3,4-c]PYRIDIN-7(6H)-ONES AS INHIBITORS OF BET PROTEINS
A61P 35/00 (2006.01)	P20200566	NOVI KOMBINIRANI TRETMAN ZA AKUTNU MIJELOIDNU LEUKEMIJU (AML) NOVEL COMBINATION TREATMENT FOR ACUTE MYELOID LEUKEMIA (AML)
A61P 35/02 (2006.01)	P20200566	NOVI KOMBINIRANI TRETMAN ZA AKUTNU MIJELOIDNU LEUKEMIJU (AML) NOVEL COMBINATION TREATMENT FOR ACUTE MYELOID LEUKEMIA (AML)
A61P 37/00 (2006.01)	P20200564	1H-PIROLO[2,3-C]PIRIDIN-7(6H)-ONI I PIRAZOLO[3,4-C]PIRIDIN-7(6H)-ONI KAO INHIBITORI BET PROTEINA 1H-PYRROLO[2,3-c]PYRIDIN-7(6H)-ONES AND PYRAZOLO[3,4-c]PYRIDIN-7(6H)-ONES AS INHIBITORS OF BET PROTEINS
A61P 37/02 (2006.01)	P20200160	PEPTIDI DESMOGLEINA 3 ZA PEMPHIGUS VULGARIS PEPTIDES OF DESMOGLEIN 3 IN PEMPHIGUS VULGARIS
A61P 37/04 (2006.01)	P20200466	FUZIJSKI PROTEINI I KOMBINACIJSKA CJEPIVA FUSION PROTEINS & COMBINATION VACCINES
A61P 43/00 (2006.01)	P20200567	STABILNI INJEKTABILNI FARMACEUTSKI PRIPRAVCI KOJI SADRŽE 2-HIDROKSIPROPIL-BETA-CIKLODEKSTRIN I ALFAKSALON STABILE INJECTABLE PHARMACEUTICAL COMPOSITIONS COMPRISING 2-HYDROXYPROPYL-BETA-CYCLODEXTRIN AND ALFAXALONE
A61P 9/10 (2006.01)	P20200418	TERAPEUTSKA UPORABA KOŠTANIH MORFOGENETIČKIH PROTEINA THERAPEUTIC USE OF BONE MORPHOGENETIC PROTEINS
A61P 9/10 (2006.01)	P20200564	1H-PIROLO[2,3-C]PIRIDIN-7(6H)-ONI I PIRAZOLO[3,4-C]PIRIDIN-7(6H)-ONI KAO INHIBITORI BET PROTEINA 1H-PYRROLO[2,3-c]PYRIDIN-7(6H)-ONES AND PYRAZOLO[3,4-c]PYRIDIN-7(6H)-ONES AS INHIBITORS OF BET PROTEINS

MKP (51)	Broj patenta (11)	Naziv izuma (54)
A61Q 19/00 (2006.01)	P20200450	TOPIKALNE FARMACEUTSKE FORMULACIJE KOJE SADRŽE NISKU KONCENTRACIJU BENZOIL PEROKSIDA U SUSPENZIJI U VODI I ORGANSKOG OTAPALA TOPIVOG U VODI TOPICAL PHARMACEUTICAL FORMULATIONS CONTAINING A LOW CONCENTRATION OF BENZOYL PEROXIDE IN SUSPENSION IN WATER AND A WATER-MISCIBLE ORGANIC SOLVENT
B01D 69/06 (2006.01)	P20200515	POROZNA MEMBRANA I METODA NJEZINE PROIZVODNJE POROUS MEMBRANE AND METHOD OF PRODUCTION THEREOF
B01D 69/10 (2006.01)	P20200515	POROZNA MEMBRANA I METODA NJEZINE PROIZVODNJE POROUS MEMBRANE AND METHOD OF PRODUCTION THEREOF
B01D 69/14 (2006.01)	P20200515	POROZNA MEMBRANA I METODA NJEZINE PROIZVODNJE POROUS MEMBRANE AND METHOD OF PRODUCTION THEREOF
B01D 71/30 (2006.01)	P20200515	POROZNA MEMBRANA I METODA NJEZINE PROIZVODNJE POROUS MEMBRANE AND METHOD OF PRODUCTION THEREOF
B22C 1/18 (2006.01)	P20200467	KOMPOZITNE ČESTICE KOJE SADRŽAVAJU HIDROFILNE I HIDROFOBNE POVRŠINSKE PREMAZE COMPOSITE PARTICLE COMPRISING HYDROPHILIC AND HYDROPHOBIC SURFACE COATINGS
B22C 9/00 (2006.01)	P20200467	KOMPOZITNE ČESTICE KOJE SADRŽAVAJU HIDROFILNE I HIDROFOBNE POVRŠINSKE PREMAZE COMPOSITE PARTICLE COMPRISING HYDROPHILIC AND HYDROPHOBIC SURFACE COATINGS
B25D 11/12 (2006.01)	P20200461	ELEKTRIČNI ČEKIĆ ELECTRIC HAMMER
B25F 5/02 (2006.01)	P20200461	ELEKTRIČNI ČEKIĆ ELECTRIC HAMMER
B29B 17/00 (2006.01)	P20200481	METODA ZA RECIKLIRANJE KORIŠTENE ODJEĆE I KUĆNOG TEKSTILA METHOD FOR RECYCLING USED CLOTHES AND DOMESTIC TEXTILE
B31B 155/00 (2017.01)	P20200412	POSTUPAK I UREĐAJ ZA IZRADU VREĆICA S IZVLAČIVOM TRAKOM METHOD AND APPARATUS FOR MAKING DRAW STRIP BAGS
B31B 160/10 (2017.01)	P20200412	POSTUPAK I UREĐAJ ZA IZRADU VREĆICA S IZVLAČIVOM TRAKOM METHOD AND APPARATUS FOR MAKING DRAW STRIP BAGS
B31B 170/10 (2017.01)	P20200412	POSTUPAK I UREĐAJ ZA IZRADU VREĆICA S IZVLAČIVOM TRAKOM METHOD AND APPARATUS FOR MAKING DRAW STRIP BAGS
B31B 70/81 (2017.01)	P20200412	POSTUPAK I UREĐAJ ZA IZRADU VREĆICA S IZVLAČIVOM TRAKOM METHOD AND APPARATUS FOR MAKING DRAW STRIP BAGS
B31B 70/94 (2017.01)	P20200412	POSTUPAK I UREĐAJ ZA IZRADU VREĆICA S IZVLAČIVOM TRAKOM METHOD AND APPARATUS FOR MAKING DRAW STRIP BAGS
B32B 13/14 (2006.01)	P20200568	VIŠESLOJNA SINTETIČKO-MINERALNA ZAŠTITNO-RAVNAJUĆA I/ILI BRTVENA OBLOGA MULTILAYER SYNTHETIC-MINERAL PROTECTIVE-LEVELLING AND/OR SEALING LINING
B32B 19/06 (2006.01)	P20200568	VIŠESLOJNA SINTETIČKO-MINERALNA ZAŠTITNO-RAVNAJUĆA I/ILI BRTVENA OBLOGA MULTILAYER SYNTHETIC-MINERAL PROTECTIVE-LEVELLING AND/OR SEALING LINING
B32B 27/06 (2006.01)	P20200568	VIŠESLOJNA SINTETIČKO-MINERALNA ZAŠTITNO-RAVNAJUĆA I/ILI BRTVENA OBLOGA MULTILAYER SYNTHETIC-MINERAL PROTECTIVE-LEVELLING AND/OR SEALING LINING
B32B 27/08 (2006.01)	P20200568	VIŠESLOJNA SINTETIČKO-MINERALNA ZAŠTITNO-RAVNAJUĆA I/ILI BRTVENA OBLOGA MULTILAYER SYNTHETIC-MINERAL PROTECTIVE-LEVELLING AND/OR SEALING LINING
B32B 27/12 (2006.01)	P20200568	VIŠESLOJNA SINTETIČKO-MINERALNA ZAŠTITNO-RAVNAJUĆA I/ILI BRTVENA OBLOGA MULTILAYER SYNTHETIC-MINERAL PROTECTIVE-LEVELLING AND/OR SEALING LINING
B32B 5/02 (2006.01)	P20200568	VIŠESLOJNA SINTETIČKO-MINERALNA ZAŠTITNO-RAVNAJUĆA I/ILI BRTVENA OBLOGA MULTILAYER SYNTHETIC-MINERAL PROTECTIVE-LEVELLING AND/OR SEALING LINING
B32B 5/30 (2006.01)	P20200568	VIŠESLOJNA SINTETIČKO-MINERALNA ZAŠTITNO-RAVNAJUĆA I/ILI BRTVENA OBLOGA MULTILAYER SYNTHETIC-MINERAL PROTECTIVE-LEVELLING AND/OR SEALING LINING
B32B 7/04 (2019.01)	P20200568	VIŠESLOJNA SINTETIČKO-MINERALNA ZAŠTITNO-RAVNAJUĆA I/ILI BRTVENA OBLOGA MULTILAYER SYNTHETIC-MINERAL PROTECTIVE-LEVELLING AND/OR SEALING LINING
B32B 7/08 (2019.01)	P20200568	VIŠESLOJNA SINTETIČKO-MINERALNA ZAŠTITNO-RAVNAJUĆA I/ILI BRTVENA OBLOGA MULTILAYER SYNTHETIC-MINERAL PROTECTIVE-LEVELLING AND/OR SEALING LINING
B33Y 50/02 (2015.01)	P20200123	KUPON ZA KOMPONENTU VODA ZA VRUĆI PLIN SA ZNAČAJKAMA POMOĆI PRI PROIZVODNJI COUPON FOR HOT GAS PATH COMPONENT HAVING MANUFACTURING ASSISTING FEATURES
B33Y 80/00 (2015.01)	P20200123	KUPON ZA KOMPONENTU VODA ZA VRUĆI PLIN SA ZNAČAJKAMA POMOĆI PRI PROIZVODNJI COUPON FOR HOT GAS PATH COMPONENT HAVING MANUFACTURING ASSISTING FEATURES
B63B 15/00 (2006.01)	P20200457	BRODSKI TRUP I BROD KOJI SADRŽI TAKAV TRUP A SHIP'S HULL AND A SHIP INCLUDING SUCH A HULL
B63B 35/34 (2006.01)	P20200459	NEMAGNETSKO POJAČANJE U PLUTAJUĆIM PRENAPREGNUTIM BETONSKIM KONSTRUKCIJAMA NON-MAGNETIC REINFORCEMENT IN BUOYANT PRESTRESSED CONCRETE STRUCTURES
B63B 35/44 (2006.01)	P20200459	NEMAGNETSKO POJAČANJE U PLUTAJUĆIM PRENAPREGNUTIM BETONSKIM KONSTRUKCIJAMA NON-MAGNETIC REINFORCEMENT IN BUOYANT PRESTRESSED CONCRETE STRUCTURES
B63B 39/06 (2006.01)	P20200457	BRODSKI TRUP I BROD KOJI SADRŽI TAKAV TRUP A SHIP'S HULL AND A SHIP INCLUDING SUCH A HULL
B63H 9/06 (2020.01)	P20200457	BRODSKI TRUP I BROD KOJI SADRŽI TAKAV TRUP A SHIP'S HULL AND A SHIP INCLUDING SUCH A HULL

MKP (51)	Broj patenta (11)	Naziv izuma (54)
B65D 17/00 (2006.01)	P20200187	SPREMNIK ZA HERMETIČKI ZATVORENO ČUVANJE PROIZVODA, NAROČITO HRANE CONTAINER FOR HERMETICALLY SEALED STORAGE OF PRODUCTS, IN PARTICULAR OF FOOD
B65D 17/00 (2006.01)	P20200486	POKLOPAC ZA LIMENKE CAN LID
B65D 3/22 (2006.01)	P20200525	KOMPOZITNI SPREMNIK KOJI SE MOŽE RECIKLIRATI RECYCLABLE COMPOSITE CONTAINER
B65D 33/28 (2006.01)	P20200412	POSTUPAK I UREĐAJ ZA IZRADU VREĆICA S IZVLAČIVOM TRAKOM METHOD AND APPARATUS FOR MAKING DRAW STRIP BAGS
B65D 85/804 (2006.01)	P20200550	PORCIJSKA KAPSULA S CRTIČNIM KODOM PORTION CAPSULE WITH BARCODE
B65G 39/00 (2006.01)	P20200468	SKLOP TRANSPORTNIH VALJAKA, NJIHOVA UPORABA I POKLOPAC ZA TRANSPORTNE VALJKE CONVEYOR ROLL ASSEMBLY, USE THEREOF AND END CAP FOR A CONVEYOR ROLL
B65G 39/02 (2006.01)	P20200468	SKLOP TRANSPORTNIH VALJAKA, NJIHOVA UPORABA I POKLOPAC ZA TRANSPORTNE VALJKE CONVEYOR ROLL ASSEMBLY, USE THEREOF AND END CAP FOR A CONVEYOR ROLL
B65G 43/08 (2006.01)	P20200484	AUTOMATSKA STANICA ZA PREUZIMANJE ARTIKLA I ODGOVARAJUĆA METODA ZA PRIMJENU AUTOMATIC STATION FOR PICKING UP ARTICLES AND RELATED METHOD FOR USING
B65G 47/90 (2006.01)	P20200484	AUTOMATSKA STANICA ZA PREUZIMANJE ARTIKLA I ODGOVARAJUĆA METODA ZA PRIMJENU AUTOMATIC STATION FOR PICKING UP ARTICLES AND RELATED METHOD FOR USING
B65G 47/91 (2006.01)	P20200484	AUTOMATSKA STANICA ZA PREUZIMANJE ARTIKLA I ODGOVARAJUĆA METODA ZA PRIMJENU AUTOMATIC STATION FOR PICKING UP ARTICLES AND RELATED METHOD FOR USING
B65G 47/91 (2006.01)	P20200485	UREĐAJ ZA PREUZIMANJE ARTIKALA DEVICE FOR PICKING UP ARTICLES
C01F 11/18 (2006.01)	P20200077	POSTUPAK PROIZVODNJE FILERA METHOD OF PRODUCING A FILLER
C03B 35/18 (2006.01)	P20200468	SKLOP TRANSPORTNIH VALJAKA, NJIHOVA UPORABA I POKLOPAC ZA TRANSPORTNE VALJKE CONVEYOR ROLL ASSEMBLY, USE THEREOF AND END CAP FOR A CONVEYOR ROLL
C07C 227/22 (2006.01)	P20200488	PROIZVODNJA 4,5,6,7-TETRAHIDROIZOZAKSOLO[5,4-C]PIRIDIN-3-OLA MANUFACTURE OF 4,5,6,7-TETRAHYDROISOZAXOLO[5,4-C]PYRIDIN-3-OL
C07C 229/08 (2006.01)	P20200488	PROIZVODNJA 4,5,6,7-TETRAHIDROIZOZAKSOLO[5,4-C]PIRIDIN-3-OLA MANUFACTURE OF 4,5,6,7-TETRAHYDROISOZAXOLO[5,4-C]PYRIDIN-3-OL
C07C 269/04 (2006.01)	P20200488	PROIZVODNJA 4,5,6,7-TETRAHIDROIZOZAKSOLO[5,4-C]PIRIDIN-3-OLA MANUFACTURE OF 4,5,6,7-TETRAHYDROISOZAXOLO[5,4-C]PYRIDIN-3-OL
C07C 271/22 (2006.01)	P20200488	PROIZVODNJA 4,5,6,7-TETRAHIDROIZOZAKSOLO[5,4-C]PIRIDIN-3-OLA MANUFACTURE OF 4,5,6,7-TETRAHYDROISOZAXOLO[5,4-C]PYRIDIN-3-OL
C07C 51/44 (2006.01)	P20200562	POSTUPAK ZA PRIPRAVU (S)-2-ACETILOKSIPROPIONSKE KISELINE I NJEZINIH DERIVATA METHOD FOR THE PREPARATION OF (S)-2-ACETYLOXYPROPIONIC ACID AND DERIVATIVES THEREOF
C07C 67/08 (2006.01)	P20200562	POSTUPAK ZA PRIPRAVU (S)-2-ACETILOKSIPROPIONSKE KISELINE I NJEZINIH DERIVATA METHOD FOR THE PREPARATION OF (S)-2-ACETYLOXYPROPIONIC ACID AND DERIVATIVES THEREOF
C07C 67/287 (2006.01)	P20200562	POSTUPAK ZA PRIPRAVU (S)-2-ACETILOKSIPROPIONSKE KISELINE I NJEZINIH DERIVATA METHOD FOR THE PREPARATION OF (S)-2-ACETYLOXYPROPIONIC ACID AND DERIVATIVES THEREOF
C07D 211/78 (2006.01)	P20200488	PROIZVODNJA 4,5,6,7-TETRAHIDROIZOZAKSOLO[5,4-C]PIRIDIN-3-OLA MANUFACTURE OF 4,5,6,7-TETRAHYDROISOZAXOLO[5,4-C]PYRIDIN-3-OL
C07D 237/14 (2006.01)	P20200492	BROMODOMENSKI INHIBITORI BROMODOMAIN INHIBITORS
C07D 241/20 (2006.01)	P20200492	BROMODOMENSKI INHIBITORI BROMODOMAIN INHIBITORS
C07D 401/12 (2006.01)	P20200549	ODREĐENI AMINO-PIRIMIDINI, NJIHOVI SASTAVI, I METODE NJIHOVE UPOTREBE CERTAIN AMINO-PYRIMIDINES, COMPOSITIONS THEREOF, AND METHODS FOR THEIR USE
C07D 401/14 (2006.01)	P20200549	ODREĐENI AMINO-PIRIMIDINI, NJIHOVI SASTAVI, I METODE NJIHOVE UPOTREBE CERTAIN AMINO-PYRIMIDINES, COMPOSITIONS THEREOF, AND METHODS FOR THEIR USE
C07D 413/14 (2006.01)	P20200549	ODREĐENI AMINO-PIRIMIDINI, NJIHOVI SASTAVI, I METODE NJIHOVE UPOTREBE CERTAIN AMINO-PYRIMIDINES, COMPOSITIONS THEREOF, AND METHODS FOR THEIR USE
C07D 417/14 (2006.01)	P20200549	ODREĐENI AMINO-PIRIMIDINI, NJIHOVI SASTAVI, I METODE NJIHOVE UPOTREBE CERTAIN AMINO-PYRIMIDINES, COMPOSITIONS THEREOF, AND METHODS FOR THEIR USE
C07D 471/04 (2006.01)	P20200556	NOVI (HETERO) ARIL-SUPSTITUIRANI-PIPERIDINIL DERIVATI, POSTUPAK ZA NJIHOVU PRIPRAVU I FARMACEUTSKI PRIPRAVCI KOJI IH SADRŽE NEW (HETERO)ARYL-SUBSTITUTED-PIPERIDINYL DERIVATIVES, A PROCESS FOR THEIR PREPARATION AND PHARMACEUTICAL COMPOSITIONS CONTAINING THEM
C07D 471/04 (2006.01)	P20200564	1H-PIROLO[2,3-C]PIRIDIN-7(6H)-ONI I PIRAZOLO[3,4-C]PIRIDIN-7(6H)-ONI KAO INHIBITORI BET PROTEINA 1H-PYRROLO[2,3-c]PYRIDIN-7(6H)-ONES AND PYRAZOLO[3,4-c]PYRIDIN-7(6H)-ONES AS INHIBITORS OF BET PROTEINS
C07D 487/04 (2006.01)	P20200518	POSTUPCI ZA LIJEČENJE INFEKCIJA IZAZVANIH VIRUSOM FILOVIRIDAE METHODS FOR TREATING FILOVIRIDAE VIRUS INFECTIONS

MKP (51)	Broj patenta (11)	Naziv izuma (54)
C07D 487/04 (2006.01)	P20200556	NOVI (HETERO) ARIL-SUPSTITUIRANI-PIPERIDINIL DERIVATI, POSTUPAK ZA NJIHOVU PRIPRAVU I FARMACEUTSKI PRIPRAVCI KOJI IH SADRŽE NEW (HETERO)ARYL-SUBSTITUTED-PIPERIDINYL DERIVATIVES, A PROCESS FOR THEIR PREPARATION AND PHARMACEUTICAL COMPOSITIONS CONTAINING THEM
C07D 487/04 (2006.01)	P20200561	PROLIJEKOVNI SPOJA JAK INHIBITORA ZA LIJEČENJE GASTROINTESTINALNIH UPALNIH BOLESTI PRODRUGS OF A JAK INHIBITOR COMPOUND FOR TREATMENT OF GASTROINTESTINAL INFLAMMATORY DISEASE
C07D 495/04 (2006.01)	P20200556	NOVI (HETERO) ARIL-SUPSTITUIRANI-PIPERIDINIL DERIVATI, POSTUPAK ZA NJIHOVU PRIPRAVU I FARMACEUTSKI PRIPRAVCI KOJI IH SADRŽE NEW (HETERO)ARYL-SUBSTITUTED-PIPERIDINYL DERIVATIVES, A PROCESS FOR THEIR PREPARATION AND PHARMACEUTICAL COMPOSITIONS CONTAINING THEM
C07D 498/04 (2006.01)	P20200488	PROIZVODNJA 4,5,6,7-TETRAHIDROIZOZAKSOLO[5,4-C]PIRIDIN-3-OLA MANUFACTURE OF 4,5,6,7-TETRAHYDROISOZAXOLO[5,4-C]PYRIDIN-3-OL
C07D 519/00 (2006.01)	P20200518	POSTUPCI ZA LIJEČENJE INFEKCIJA IZAZVANIH VIRUSOM FILOVIRIDAE METHODS FOR TREATING FILOVIRIDAE VIRUS INFECTIONS
C07H 15/26 (2006.01)	P20200561	PROLIJEKOVNI SPOJA JAK INHIBITORA ZA LIJEČENJE GASTROINTESTINALNIH UPALNIH BOLESTI PRODRUGS OF A JAK INHIBITOR COMPOUND FOR TREATMENT OF GASTROINTESTINAL INFLAMMATORY DISEASE
C07K 1/22 (2006.01)	P20200464	METODA MODIFIKACIJE POLIPEPTIDA ZA PROČIŠĆAVANJE POLIPEPTIDNIH MULTIMERA POLYPEPTIDE MODIFICATION METHOD FOR PURIFYING POLYPEPTIDE MULTIMERS
C07K 14/135 (2006.01)	P20200451	PREDFUZIJSKI ANTIGENI F IZ RSV PRE-FUSION RSV F ANTIGENS
C07K 14/285 (2006.01)	P20200466	FUZIJSKI PROTEINI I KOMBINACIJSKA CJEPIVA FUSION PROTEINS & COMBINATION VACCINES
C07K 14/295 (2006.01)	P20200511	CJEPIVA PROTIV BAKTERIJA CHLAMYDIA SP. VACCINES AGAINST CHLAMYDIA SP.
C07K 14/415 (2006.01)	P20200471	TONOPLASTNI PROTONSKO/ŠEČERNI ANTIPORTERSKI PROTEINI I NJIHOVA UPOTREBA U POVEĆAVANJU KONCENTRACIJE SAHAROZE U BILJNOM ORGANU ZA SKLADIŠTENJE SAHAROZE TONOPLAST PROTON/SUGAR ANTIPORTER PROTEINS AND THE USE THEREOF TO INCREASE THE SACCHAROSE CONCENTRATION IN A SACCHAROSE STORAGE ORGAN OF PLANTS
C07K 14/48 (2006.01)	P20200477	KIMERNI PROTEIN SASTAVLJEN OD DOMENE ANTAGONISTA NGF I DOMENE ANTAGONISTA TNFA CHIMERIC PROTEIN COMPOSED OF NGF ANTAGONIST DOMAIN AND A TNFA ANTAGONIST DOMAIN
C07K 14/62 (2006.01)	P20200503	FUZIJSKI PROTEINI FUSION PROTEINS
C07K 14/705 (2006.01)	P20200483	RECEPTOR KIMERNIH ANTIGENA MND PROMOTORA MND PROMOTER CHIMERIC ANTIGEN RECEPTORS
C07K 14/725 (2006.01)	P20200483	RECEPTOR KIMERNIH ANTIGENA MND PROMOTORA MND PROMOTER CHIMERIC ANTIGEN RECEPTORS
C07K 14/735 (2006.01)	P20200464	METODA MODIFIKACIJE POLIPEPTIDA ZA PROČIŠĆAVANJE POLIPEPTIDNIH MULTIMERA POLYPEPTIDE MODIFICATION METHOD FOR PURIFYING POLYPEPTIDE MULTIMERS
C07K 16/00 (2006.01)	P20200368	HIBRIDNI IMUNOGLOBULIN KOJI SADRŽI NEPEPTIDILNU VEZU HYBRID IMMUNOGLOBULIN CONTAINING NON-PEPTIDYL LINKAGE
C07K 16/00 (2006.01)	P20200464	METODA MODIFIKACIJE POLIPEPTIDA ZA PROČIŠĆAVANJE POLIPEPTIDNIH MULTIMERA POLYPEPTIDE MODIFICATION METHOD FOR PURIFYING POLYPEPTIDE MULTIMERS
C07K 16/22 (2006.01)	P20200477	KIMERNI PROTEIN SASTAVLJEN OD DOMENE ANTAGONISTA NGF I DOMENE ANTAGONISTA TNFA CHIMERIC PROTEIN COMPOSED OF NGF ANTAGONIST DOMAIN AND A TNFA ANTAGONIST DOMAIN
C07K 16/24 (2006.01)	P20200368	HIBRIDNI IMUNOGLOBULIN KOJI SADRŽI NEPEPTIDILNU VEZU HYBRID IMMUNOGLOBULIN CONTAINING NON-PEPTIDYL LINKAGE
C07K 16/28 (2006.01)	P20200230	POLIPEPTIDI ANTITIJELA KOJI ANTAGONIZIRAJU CD40L ANTIBODY POLYPEPTIDES THAT ANTAGONIZE CD40L
C07K 16/28 (2006.01)	P20200460	POSTUPCI ZA LIJEČENJE DLBCL METHODS FOR TREATING DLBCL
C07K 16/28 (2006.01)	P20200464	METODA MODIFIKACIJE POLIPEPTIDA ZA PROČIŠĆAVANJE POLIPEPTIDNIH MULTIMERA POLYPEPTIDE MODIFICATION METHOD FOR PURIFYING POLYPEPTIDE MULTIMERS
C07K 16/28 (2006.01)	P20200482	DIJAGNOSTIČKE ANALIZE I SETOVI ZA DETEKCIJU FOLAT RECEPTORA 1 DIAGNOSTIC ASSAYS AND KITS FOR DETECTION OF FOLATE RECEPTOR 1
C07K 16/28 (2006.01)	P20200483	RECEPTOR KIMERNIH ANTIGENA MND PROMOTORA MND PROMOTER CHIMERIC ANTIGEN RECEPTORS
C07K 16/30 (2006.01)	P20200415	ANTI-CEACAM5 PROTUTIJELA I NJIHOVA UPORABA ANTI-CEACAM5 ANTIBODIES AND USES THEREOF
C07K 16/30 (2006.01)	P20200464	METODA MODIFIKACIJE POLIPEPTIDA ZA PROČIŠĆAVANJE POLIPEPTIDNIH MULTIMERA POLYPEPTIDE MODIFICATION METHOD FOR PURIFYING POLYPEPTIDE MULTIMERS
C07K 16/30 (2006.01)	P20200482	DIJAGNOSTIČKE ANALIZE I SETOVI ZA DETEKCIJU FOLAT RECEPTORA 1 DIAGNOSTIC ASSAYS AND KITS FOR DETECTION OF FOLATE RECEPTOR 1
C07K 16/30 (2006.01)	P20200483	RECEPTOR KIMERNIH ANTIGENA MND PROMOTORA MND PROMOTER CHIMERIC ANTIGEN RECEPTORS
C07K 16/36 (2006.01)	P20200464	METODA MODIFIKACIJE POLIPEPTIDA ZA PROČIŠĆAVANJE POLIPEPTIDNIH MULTIMERA POLYPEPTIDE MODIFICATION METHOD FOR PURIFYING POLYPEPTIDE MULTIMERS

MKP (51)	Broj patenta (11)	Naziv izuma (54)
C07K 16/46 (2006.01)	P20200368	HIBRIDNI IMUNOGLOBULIN KOJI SADRŽI NEPEPTIDILNU VEZU HYBRID IMMUNOGLOBULIN CONTAINING NON-PEPTIDYL LINKAGE
C07K 16/46 (2006.01)	P20200460	POSTUPCI ZA LIJEČENJE DLBCL METHODS FOR TREATING DLBCL
C07K 16/46 (2006.01)	P20200464	METODA MODIFIKACIJE POLIPEPTIDA ZA PROČIŠĆAVANJE POLIPEPTIDNIH MULTIMERA POLYPEPTIDE MODIFICATION METHOD FOR PURIFYING POLYPEPTIDE MULTIMERS
C07K 19/00 (2006.01)	P20200464	METODA MODIFIKACIJE POLIPEPTIDA ZA PROČIŠĆAVANJE POLIPEPTIDNIH MULTIMERA POLYPEPTIDE MODIFICATION METHOD FOR PURIFYING POLYPEPTIDE MULTIMERS
C07K 19/00 (2006.01)	P20200466	FUZIJSKI PROTEINI I KOMBINACIJSKA CJEPIVA FUSION PROTEINS & COMBINATION VACCINES
C07K 7/06 (2006.01)	P20200527	POSTUPAK ZA PRIPRAVU AMG 416 METHOD FOR PREPARING AMG 416
C08K 3/36 (2006.01)	P20200467	KOMPOZITNE ČESTICE KOJE SADRŽAVAJU HIDROFILNE I HIDROFOBNE POVRŠINSKE PREMAZE COMPOSITE PARTICLE COMPRISING HYDROPHILIC AND HYDROPHOBIC SURFACE COATINGS
C08K 3/40 (2006.01)	P20200467	KOMPOZITNE ČESTICE KOJE SADRŽAVAJU HIDROFILNE I HIDROFOBNE POVRŠINSKE PREMAZE COMPOSITE PARTICLE COMPRISING HYDROPHILIC AND HYDROPHOBIC SURFACE COATINGS
C08K 9/02 (2006.01)	P20200467	KOMPOZITNE ČESTICE KOJE SADRŽAVAJU HIDROFILNE I HIDROFOBNE POVRŠINSKE PREMAZE COMPOSITE PARTICLE COMPRISING HYDROPHILIC AND HYDROPHOBIC SURFACE COATINGS
C08L 5/16 (2006.01)	P20200567	STABILNI INJEKTABILNI FARMACEUTSKI PRIPRAVCI KOJI SADRŽE 2-HIDROKSIPROPIL- BETA-CIKLODEKSTRIN I ALFAKSALON STABLE INJECTABLE PHARMACEUTICAL COMPOSITIONS COMPRISING 2- HYDROXYPROPYL-BETA-CYCLODEXTRIN AND ALFAXALONE
C09C 1/02 (2006.01)	P20200077	POSTUPAK PROIZVODNJE FILERA METHOD OF PRODUCING A FILLER
C09C 1/30 (2006.01)	P20200467	KOMPOZITNE ČESTICE KOJE SADRŽAVAJU HIDROFILNE I HIDROFOBNE POVRŠINSKE PREMAZE COMPOSITE PARTICLE COMPRISING HYDROPHILIC AND HYDROPHOBIC SURFACE COATINGS
C09C 3/04 (2006.01)	P20200467	KOMPOZITNE ČESTICE KOJE SADRŽAVAJU HIDROFILNE I HIDROFOBNE POVRŠINSKE PREMAZE COMPOSITE PARTICLE COMPRISING HYDROPHILIC AND HYDROPHOBIC SURFACE COATINGS
C09C 3/06 (2006.01)	P20200467	KOMPOZITNE ČESTICE KOJE SADRŽAVAJU HIDROFILNE I HIDROFOBNE POVRŠINSKE PREMAZE COMPOSITE PARTICLE COMPRISING HYDROPHILIC AND HYDROPHOBIC SURFACE COATINGS
C09C 3/10 (2006.01)	P20200077	POSTUPAK PROIZVODNJE FILERA METHOD OF PRODUCING A FILLER
C10B 49/22 (2006.01)	P20200536	KATALITIČKA OBRADA PIROLITIČKIH PARA CATALYTIC UPGRADING OF PYROLYTIC VAPORS
C10B 53/02 (2006.01)	P20200536	KATALITIČKA OBRADA PIROLITIČKIH PARA CATALYTIC UPGRADING OF PYROLYTIC VAPORS
C10G 3/00 (2006.01)	P20200536	KATALITIČKA OBRADA PIROLITIČKIH PARA CATALYTIC UPGRADING OF PYROLYTIC VAPORS
C10G 9/32 (2006.01)	P20200536	KATALITIČKA OBRADA PIROLITIČKIH PARA CATALYTIC UPGRADING OF PYROLYTIC VAPORS
C10K 1/02 (2006.01)	P20200536	KATALITIČKA OBRADA PIROLITIČKIH PARA CATALYTIC UPGRADING OF PYROLYTIC VAPORS
C10K 3/02 (2006.01)	P20200536	KATALITIČKA OBRADA PIROLITIČKIH PARA CATALYTIC UPGRADING OF PYROLYTIC VAPORS
C12N 1/15 (2006.01)	P20200464	METODA MODIFIKACIJE POLIPEPTIDA ZA PROČIŠĆAVANJE POLIPEPTIDNIH MULTIMERA POLYPEPTIDE MODIFICATION METHOD FOR PURIFYING POLYPEPTIDE MULTIMERS
C12N 1/19 (2006.01)	P20200464	METODA MODIFIKACIJE POLIPEPTIDA ZA PROČIŠĆAVANJE POLIPEPTIDNIH MULTIMERA POLYPEPTIDE MODIFICATION METHOD FOR PURIFYING POLYPEPTIDE MULTIMERS
C12N 1/21 (2006.01)	P20200464	METODA MODIFIKACIJE POLIPEPTIDA ZA PROČIŠĆAVANJE POLIPEPTIDNIH MULTIMERA POLYPEPTIDE MODIFICATION METHOD FOR PURIFYING POLYPEPTIDE MULTIMERS
C12N 15/00 (2006.01)	P20200464	METODA MODIFIKACIJE POLIPEPTIDA ZA PROČIŠĆAVANJE POLIPEPTIDNIH MULTIMERA POLYPEPTIDE MODIFICATION METHOD FOR PURIFYING POLYPEPTIDE MULTIMERS
C12N 15/00 (2006.01)	P20200466	FUZIJSKI PROTEINI I KOMBINACIJSKA CJEPIVA FUSION PROTEINS & COMBINATION VACCINES
C12N 15/09 (2006.01)	P20200464	METODA MODIFIKACIJE POLIPEPTIDA ZA PROČIŠĆAVANJE POLIPEPTIDNIH MULTIMERA POLYPEPTIDE MODIFICATION METHOD FOR PURIFYING POLYPEPTIDE MULTIMERS
C12N 15/62 (2006.01)	P20200503	FUZIJSKI PROTEINI FUSION PROTEINS
C12N 15/82 (2006.01)	P20200471	TONOPLASTNI PROTONSKO/ŠEĆERNI ANTIPORTERSKI PROTEINI I NJIHOVA UPOTREBA U POVEĆAVANJU KONCENTRACIJE SAHAROZE U BILJNOM ORGANU ZA SKLADIŠTENJE SAHAROZE TONOPLAST PROTON/SUGAR ANTIPORTER PROTEINS AND THE USE THEREOF TO INCREASE THE SACCHAROSE CONCENTRATION IN A SACCHAROSE STORAGE ORGAN OF PLANTS

MKP (51)	Broj patenta (11)	Naziv izuma (54)
C12N 15/85 (2006.01)	P20200483	RECEPTOR KIMERNIH ANTIGENA MND PROMOTORA MND PROMOTER CHIMERIC ANTIGEN RECEPTORS
C12N 15/86 (2006.01)	P20200483	RECEPTOR KIMERNIH ANTIGENA MND PROMOTORA MND PROMOTER CHIMERIC ANTIGEN RECEPTORS
C12N 5/00 (2006.01)	P20200483	RECEPTOR KIMERNIH ANTIGENA MND PROMOTORA MND PROMOTER CHIMERIC ANTIGEN RECEPTORS
C12N 5/071 (2010.01)	P20200483	RECEPTOR KIMERNIH ANTIGENA MND PROMOTORA MND PROMOTER CHIMERIC ANTIGEN RECEPTORS
C12N 5/0783 (2010.01)	P20200483	RECEPTOR KIMERNIH ANTIGENA MND PROMOTORA MND PROMOTER CHIMERIC ANTIGEN RECEPTORS
C12N 5/10 (2006.01)	P20200464	METODA MODIFIKACIJE POLIPEPTIDA ZA PROČIŠĆAVANJE POLIPEPTIDNIH MULTIMERA POLYPEPTIDE MODIFICATION METHOD FOR PURIFYING POLYPEPTIDE MULTIMERS
C12N 7/00 (2006.01)	P20200483	RECEPTOR KIMERNIH ANTIGENA MND PROMOTORA MND PROMOTER CHIMERIC ANTIGEN RECEPTORS
C12P 21/02 (2006.01)	P20200466	FUZIJSKI PROTEINI I KOMBINACIJSKA CJEPIVA FUSION PROTEINS & COMBINATION VACCINES
C12P 21/04 (2006.01)	P20200085	TOPLJIVI CD33 ZA LIJEČENJE MIJELODISPLASTIČNIH SINDROMA (MDS) SOLUBLE CD33 FOR TREATING MYELODYSPLASTIC SYNDROMES (MDS)
C21D 6/00 (2006.01)	P20200517	HLADNO OBRADENI ALATNI ČELIK COLD WORK TOOL STEEL
C21D 6/02 (2006.01)	P20200517	HLADNO OBRADENI ALATNI ČELIK COLD WORK TOOL STEEL
C22C 33/02 (2006.01)	P20200517	HLADNO OBRADENI ALATNI ČELIK COLD WORK TOOL STEEL
C22C 38/00 (2006.01)	P20200517	HLADNO OBRADENI ALATNI ČELIK COLD WORK TOOL STEEL
C22C 38/02 (2006.01)	P20200517	HLADNO OBRADENI ALATNI ČELIK COLD WORK TOOL STEEL
C22C 38/04 (2006.01)	P20200517	HLADNO OBRADENI ALATNI ČELIK COLD WORK TOOL STEEL
C22C 38/22 (2006.01)	P20200517	HLADNO OBRADENI ALATNI ČELIK COLD WORK TOOL STEEL
C22C 38/24 (2006.01)	P20200517	HLADNO OBRADENI ALATNI ČELIK COLD WORK TOOL STEEL
C22C 38/44 (2006.01)	P20200517	HLADNO OBRADENI ALATNI ČELIK COLD WORK TOOL STEEL
C22C 38/46 (2006.01)	P20200517	HLADNO OBRADENI ALATNI ČELIK COLD WORK TOOL STEEL
D21H 17/00 (2006.01)	P20200077	POSTUPAK PROIZVODNJE FILERA METHOD OF PRODUCING A FILLER
D21H 17/26 (2006.01)	P20200077	POSTUPAK PROIZVODNJE FILERA METHOD OF PRODUCING A FILLER
D21H 17/28 (2006.01)	P20200077	POSTUPAK PROIZVODNJE FILERA METHOD OF PRODUCING A FILLER
D21H 17/67 (2006.01)	P20200077	POSTUPAK PROIZVODNJE FILERA METHOD OF PRODUCING A FILLER
D21H 17/69 (2006.01)	P20200077	POSTUPAK PROIZVODNJE FILERA METHOD OF PRODUCING A FILLER
E01D 19/04 (2006.01)	P20200455	GRAĐEVINSKI LEŽAJ CONSTRUCTION BEARING
E01F 13/12 (2006.01)	P20200502	POMIČNA MODULARNA PREPREKA ZA VOZILA MOVABLE MODULAR VEHICLE BARRIER
E01F 15/04 (2006.01)	P20200496	BARIJERNI SISTEM STRIP SYSTEM
E01F 15/14 (2006.01)	P20200496	BARIJERNI SISTEM STRIP SYSTEM
E02B 3/06 (2006.01)	P20200459	NEMAGNETSKO POJAČANJE U PLUTAJUĆIM PRENAPREGNUTIM BETONSKIM KONSTRUKCIJAMA NON-MAGNETIC REINFORCEMENT IN BUOYANT PRESTRESSED CONCRETE STRUCTURES
E02D 17/20 (2006.01)	P20200568	VIŠESLOJNA SINTETIČKO-MINERALNA ZAŠTITNO-RAVNAJUĆA I/ILI BRTVENA OBLOGA MULTILAYER SYNTHETIC-MINERAL PROTECTIVE-LEVELLING AND/OR SEALING LINING
E04B 1/36 (2006.01)	P20200455	GRAĐEVINSKI LEŽAJ CONSTRUCTION BEARING
E04B 2/82 (2006.01)	P20200519	UREĐAJ ZA ZATVARANJE VRATA KOJA KLIZE I ROTIRAJU CLOSURE DEVICE FOR A DOOR WHICH SLIDES AND PIVOTS
E04C 5/07 (2006.01)	P20200459	NEMAGNETSKO POJAČANJE U PLUTAJUĆIM PRENAPREGNUTIM BETONSKIM KONSTRUKCIJAMA NON-MAGNETIC REINFORCEMENT IN BUOYANT PRESTRESSED CONCRETE STRUCTURES
E04H 9/02 (2006.01)	P20200455	GRAĐEVINSKI LEŽAJ CONSTRUCTION BEARING
E05D 15/06 (2006.01)	P20200519	UREĐAJ ZA ZATVARANJE VRATA KOJA KLIZE I ROTIRAJU CLOSURE DEVICE FOR A DOOR WHICH SLIDES AND PIVOTS
E05D 15/58 (2006.01)	P20200519	UREĐAJ ZA ZATVARANJE VRATA KOJA KLIZE I ROTIRAJU CLOSURE DEVICE FOR A DOOR WHICH SLIDES AND PIVOTS

MKP (51)	Broj patenta (11)	Naziv izuma (54)
E05F 3/10 (2006.01)	P20200465	HIDRAULIČNA ŠARKA MALE MASIVNOSTI LOW-BULKINESS HYDRAULIC HINGE
E06B 3/50 (2006.01)	P20200519	UREĐAJ ZA ZATVARANJE VRATA KOJA KLIZE I ROTIRAJU CLOSURE DEVICE FOR A DOOR WHICH SLIDES AND PIVOTS
E06B 3/92 (2006.01)	P20200519	UREĐAJ ZA ZATVARANJE VRATA KOJA KLIZE I ROTIRAJU CLOSURE DEVICE FOR A DOOR WHICH SLIDES AND PIVOTS
F01D 25/12 (2006.01)	P20200123	KUPON ZA KOMPONENTU VODA ZA VRUĆI PLIN SA ZNAČAJKAMA POMOĆI PRI PROIZVODNJI COUPON FOR HOT GAS PATH COMPONENT HAVING MANUFACTURING ASSISTING FEATURES
F01D 5/00 (2006.01)	P20200123	KUPON ZA KOMPONENTU VODA ZA VRUĆI PLIN SA ZNAČAJKAMA POMOĆI PRI PROIZVODNJI COUPON FOR HOT GAS PATH COMPONENT HAVING MANUFACTURING ASSISTING FEATURES
F01D 5/14 (2006.01)	P20200123	KUPON ZA KOMPONENTU VODA ZA VRUĆI PLIN SA ZNAČAJKAMA POMOĆI PRI PROIZVODNJI COUPON FOR HOT GAS PATH COMPONENT HAVING MANUFACTURING ASSISTING FEATURES
F01D 5/18 (2006.01)	P20200123	KUPON ZA KOMPONENTU VODA ZA VRUĆI PLIN SA ZNAČAJKAMA POMOĆI PRI PROIZVODNJI COUPON FOR HOT GAS PATH COMPONENT HAVING MANUFACTURING ASSISTING FEATURES
F01D 9/02 (2006.01)	P20200123	KUPON ZA KOMPONENTU VODA ZA VRUĆI PLIN SA ZNAČAJKAMA POMOĆI PRI PROIZVODNJI COUPON FOR HOT GAS PATH COMPONENT HAVING MANUFACTURING ASSISTING FEATURES
F01D 9/04 (2006.01)	P20200123	KUPON ZA KOMPONENTU VODA ZA VRUĆI PLIN SA ZNAČAJKAMA POMOĆI PRI PROIZVODNJI COUPON FOR HOT GAS PATH COMPONENT HAVING MANUFACTURING ASSISTING FEATURES
F04D 13/08 (2006.01)	P20200509	POTOPNA CRPKA IMMERSION PUMP
F04D 29/70 (2006.01)	P20200509	POTOPNA CRPKA IMMERSION PUMP
F04D 7/04 (2006.01)	P20200509	POTOPNA CRPKA IMMERSION PUMP
F16B 25/00 (2006.01)	P20200499	VIJČANI ELEMENT SCREW ELEMENT
F16B 25/10 (2006.01)	P20200499	VIJČANI ELEMENT SCREW ELEMENT
F27B 9/24 (2006.01)	P20200468	SKLOP TRANSPORTNIH VALJAKA, NJIHOVA UPORABA I POKLOPAC ZA TRANSPORTNE VALJKE CONVEYOR ROLL ASSEMBLY, USE THEREOF AND END CAP FOR A CONVEYOR ROLL
F27D 3/02 (2006.01)	P20200468	SKLOP TRANSPORTNIH VALJAKA, NJIHOVA UPORABA I POKLOPAC ZA TRANSPORTNE VALJKE CONVEYOR ROLL ASSEMBLY, USE THEREOF AND END CAP FOR A CONVEYOR ROLL
G01N 33/566 (2006.01)	P20200482	DIJAGNOSTIČKE ANALIZE I SETOVI ZA DETEKCIJU FOLAT RECEPTORA 1 DIAGNOSTIC ASSAYS AND KITS FOR DETECTION OF FOLATE RECEPTOR 1
G01N 33/574 (2006.01)	P20200476	PROGNOSTIČKI POSTUPAK I PRIBOR KORISTAN ZA NAVEDENI POSTUPAK PROGNOSTIC METHOD AND KITS USEFUL IN SAID METHOD
G01N 33/574 (2006.01)	P20200482	DIJAGNOSTIČKE ANALIZE I SETOVI ZA DETEKCIJU FOLAT RECEPTORA 1 DIAGNOSTIC ASSAYS AND KITS FOR DETECTION OF FOLATE RECEPTOR 1
G01N 33/68 (2006.01)	P20200524	POSTUPAK DIJAGNOZE NEURODEGENERATIVNIH BOLESTI PROCESS FOR DIAGNOSIS OF NEURODEGENERATIVE DISEASES
G01S 3/00 (2006.01)	P20200497	DIZAJN LEĆE TIPRA METKA ZA DASAL TRAGAČ BULLET LENS DESIGN FOR THE DASAL SEEKER
G02B 27/02 (2006.01)	P20200497	DIZAJN LEĆE TIPRA METKA ZA DASAL TRAGAČ BULLET LENS DESIGN FOR THE DASAL SEEKER
G02B 3/00 (2006.01)	P20200497	DIZAJN LEĆE TIPRA METKA ZA DASAL TRAGAČ BULLET LENS DESIGN FOR THE DASAL SEEKER
G02B 6/02 (2006.01)	P20200497	DIZAJN LEĆE TIPRA METKA ZA DASAL TRAGAČ BULLET LENS DESIGN FOR THE DASAL SEEKER
G07F 11/60 (2006.01)	P20200500	UREĐAJ ZA POHRANJIVANJE ELEMENATA DEVICE FOR STORING ELEMENTS
G07F 11/62 (2006.01)	P20200500	UREĐAJ ZA POHRANJIVANJE ELEMENATA DEVICE FOR STORING ELEMENTS
G07F 17/00 (2006.01)	P20200500	UREĐAJ ZA POHRANJIVANJE ELEMENATA DEVICE FOR STORING ELEMENTS
G07G 1/00 (2006.01)	P20200500	UREĐAJ ZA POHRANJIVANJE ELEMENATA DEVICE FOR STORING ELEMENTS
G16B 20/00 (2019.01)	P20200524	POSTUPAK DIJAGNOZE NEURODEGENERATIVNIH BOLESTI PROCESS FOR DIAGNOSIS OF NEURODEGENERATIVE DISEASES
G16B 99/00 (2019.01)	P20200524	POSTUPAK DIJAGNOZE NEURODEGENERATIVNIH BOLESTI PROCESS FOR DIAGNOSIS OF NEURODEGENERATIVE DISEASES

MKP (51)	Broj patenta (11)	Naziv izuma (54)
G16Z 99/00 (2019.01)	P20200524	POSTUPAK DIJAGNOZE NEURODEGENERATIVNIH BOLESTI PROCESS FOR DIAGNOSIS OF NEURODEGENERATIVE DISEASES
H01C 7/12 (2006.01)	P20200479	UREĐAJ ZA ZAŠTITU OD PRENAPONA KOJI SADRŽI VARISTOR, RASTALNI OSIGURAČ I DVA SIGURNOSNA MEHANIZMA OVERVOLTAGE PROTECTION DEVICE INCLUDING A VARISTOR A FUSE AND TWO FAIL SAFE MECHANISMS
H01C 8/04 (2006.01)	P20200479	UREĐAJ ZA ZAŠTITU OD PRENAPONA KOJI SADRŽI VARISTOR, RASTALNI OSIGURAČ I DVA SIGURNOSNA MEHANIZMA OVERVOLTAGE PROTECTION DEVICE INCLUDING A VARISTOR A FUSE AND TWO FAIL SAFE MECHANISMS
H01H 3/30 (2006.01)	P20200417	AKUMULATOR ENERGIJE ZA REGULACIJSKU SKLOPKU POD OPTEREĆENJEM I REGULACIJSKA SKLOPKA POD OPTEREĆENJEM OPREMLJENA AKUMULATOROM ENERGIJE ENERGY ACCUMULATOR FOR AN ON-LOAD TAP CHANGER, AND ON-LOAD TAP CHANGER COMPRISING AN ENERGY ACCUMULATOR
H01T 1/16 (2006.01)	P20200479	UREĐAJ ZA ZAŠTITU OD PRENAPONA KOJI SADRŽI VARISTOR, RASTALNI OSIGURAČ I DVA SIGURNOSNA MEHANIZMA OVERVOLTAGE PROTECTION DEVICE INCLUDING A VARISTOR A FUSE AND TWO FAIL SAFE MECHANISMS
H04L 29/06 (2006.01)	P20200024	METODA ZA POBOLJŠANO RUKOVANJE HITNIM POZIVOM PAKETNOG KOMUTATORA UNUTAR TELEKOMUNIKACIJSKE MREŽE I/ILI ZA POBOLJŠANO RUKOVANJE INFORMACIJOM LOKALNE HITNE SLUŽBE KORISNIČKOM OPREMOM, SUSTAV, KORISNIČKA OPREMA I PROGRAM METHOD FOR AN IMPROVED HANDLING OF A PACKET SWITCHED EMERGENCY CALL WITHIN A TELECOMMUNICATIONS NETWORK AND/OR FOR AN ENHANCED HANDLING OF LOCAL EMERGENCY SERVICE INFORMATION BY A USER EQUIPMENT, SYSTEM, USER EQUIPMENT AND PROGRAM
H05B 6/06 (2006.01)	P20200519	UREĐAJ ZA ZATVARANJE VRATA KOJA KLIZE I ROTIRAJU CLOSURE DEVICE FOR A DOOR WHICH SLIDES AND PIVOTS

Kazalo nositelja europskih patenata

Nositelj patenta (73)	MKP (51)	Broj patenta (11)	Naziv izuma (54)
Ahumada Perez, Alfredo, ES	A01G 7/06 (2006.01) A01G 29/00 (2006.01)	P20200520	INJEKCIJSKI PIJUK ZA DOZIRANJE SISTEMSKIH I PREHRAMBENIH PROIZVODA U DRVEĆE I PALME
Amal Therapeutics SA, CH	A61K 39/00 (2006.01)	P20200491	NOVI KOMPLEKS KOJI SADRŽI PEPTID KOJI PRODIRE U STANICU, TERETNI I TLR PEPTIDNI AGONIST ZA LIJEČENJE KOLOREKTALNOG KARCINOMA
Amgen Inc., US	C07K 7/06 (2006.01) A61K 38/00 (2006.01)	P20200527	POSTUPAK ZA PRIPRAVU AMG 416
Amgen Research (Munich) GmbH, DE	C07K 16/28 (2006.01) C07K 16/46 (2006.01) A61K 39/395 (2006.01) A61P 35/00 (2006.01)	P20200460	POSTUPCI ZA LIJEČENJE DLBCL
BAE Systems Information and Electronic Systems Integration Inc., US	G02B 3/00 (2006.01) G02B 6/02 (2006.01) G02B 27/02 (2006.01) G01S 3/00 (2006.01)	P20200497	DIZAJN LEĆE TIPKA ZA DASAL TRAGAČ
Bausch Health Ireland Limited, IE	A61K 9/10 (2006.01) A61K 47/10 (2017.01) A61K 8/02 (2006.01) A61K 8/04 (2006.01) A61K 8/34 (2006.01) A61K 8/38 (2006.01) A61K 8/55 (2006.01) A61K 31/075 (2006.01) A61K 31/235 (2006.01) A61K 31/327 (2006.01) A61K 31/7056 (2006.01) A61K 45/06 (2006.01) A61Q 19/00 (2006.01)	P20200450	TOPIKALNE FARMACEUTSKE FORMULACIJE KOJE SADRŽE NISKU KONCENTRACIJU BENZOIL PEROKSIDA U SUSPENZIJI U VODI I ORGANSKOG OTAPALA TOPIVOG U VODI
Bayer AS, NO	A61K 51/10 (2006.01)	P20200456	FARMACEUTSKI PRIPRAVAK
BIOLOG-ID, FR	G07F 11/60 (2006.01) G07F 11/62 (2006.01) G07G 1/00 (2006.01) G07F 17/00 (2006.01)	P20200500	UREĐAJ ZA POHRANJIVANJE ELEMENATA
Biomolecular Holdings LLC, US	A61K 47/68 (2017.01) C07K 16/00 (2006.01) C07K 16/46 (2006.01) C07K 16/24 (2006.01)	P20200368	HIBRIDNI IMUNOGLOBULIN KOJI SADRŽI NEPEPTIDILNU VEZU
Bluebird Bio, Inc., US	C07K 14/705 (2006.01) C07K 16/30 (2006.01) C12N 15/85 (2006.01) C12N 5/00 (2006.01) C12N 5/071 (2010.01) C07K 16/28 (2006.01) A61K 39/00 (2006.01) A61K 48/00 (2006.01) C07K 14/725 (2006.01) C12N 5/0783 (2010.01) C12N 7/00 (2006.01) C12N 15/86 (2006.01)	P20200483	RECEPTOR KIMERNIH ANTIGENA MND PROMOTORA
Boehringer Ingelheim Animal Health USA Inc., US	A01N 43/56 (2006.01) A01N 53/00 (2006.01) A61K 31/22 (2006.01) A61K 31/415 (2006.01) A61K 47/14 (2017.01) A61K 47/20 (2006.01) A61P 33/00 (2006.01)	P20200513	TOPIKALNI PRIPRAVCI KOJI SADRŽE FIPRONIL I PERMETRIN TE POSTUPCI NJIHOVE UPORABE
Bracco Imaging S.p.A, IT	C07C 67/08 (2006.01) C07C 67/287 (2006.01) C07C 51/44 (2006.01)	P20200562	POSTUPAK ZA PRIPRAVU (S)-2-ACETILOKSIPROPIONSKE KISELINE I NJEZINIH DERIVATA
Bristol-Myers Squibb Company, US	C07K 16/28 (2006.01) A61K 39/395 (2006.01)	P20200230	POLIPEPTIDI ANTITIJELA KOJI ANTAGONIZIRAJU CD40L
Cambridge Enterprise Limited, GB	A61K 38/18 (2006.01) A61P 9/10 (2006.01) A61P 11/00 (2006.01)	P20200418	TERAPEUTSKA UPORABA KOŠTANIH MORFOGENETIČKIH PROTEINA
Celgene Quantical Research, Inc., US	C07D 241/20 (2006.01) C07D 237/14 (2006.01) A61K 31/4965 (2006.01) A61P 35/00 (2006.01)	P20200492	BROMODOMENSKI INHIBITORI

Nositelj patenta (73)	MKP (51)	Broj patenta (11)	Naziv izuma (54)
Chiesi Farmaceutici S.p.A., IT	A61K 9/00 (2006.01) A61K 47/12 (2006.01) A61K 47/26 (2006.01) A61K 9/16 (2006.01) A61K 45/06 (2006.01) A61K 9/14 (2006.01) A61K 31/167 (2006.01) A61K 31/40 (2006.01) A61K 31/573 (2006.01)	P20200537	POSTUPAK PRIPRAVE FORMULACIJE SUHOG PRAŠKA KOJI SADRŽI ANTIKOLINERGIK, KORTIKOSTEROID I BETA-ADRENERGIK
Chugai Seiyaku Kabushiki Kaisha, JP	C12N 15/00 (2006.01) A61K 39/395 (2006.01) C07K 1/22 (2006.01) C07K 16/46 (2006.01) C12N 1/15 (2006.01) C12N 1/19 (2006.01) C12N 1/21 (2006.01) C12N 5/10 (2006.01) C12N 15/09 (2006.01) C07K 19/00 (2006.01) C07K 16/28 (2006.01) C07K 16/30 (2006.01) C07K 16/36 (2006.01) C07K 16/00 (2006.01) C07K 14/735 (2006.01)	P20200464	METODA MODIFIKACIJE POLIPEPTIDA ZA PROČIŠĆAVANJE POLIPEPTIDNIH MULTIMERA
CT PACK S.r.l., IT	B65G 43/08 (2006.01) B65G 47/90 (2006.01) B65G 47/91 (2006.01)	P20200484	AUTOMATSKA STANICA ZA PREUZIMANJE ARTIKLA I ODGOVARAJUĆA METODA ZA PRIMJENU
CT Pack S.R.L., IT	B65G 47/91 (2006.01)	P20200485	UREĐAJ ZA PREUZIMANJE ARTIKALA
Cytokinetics, Inc., US	A61K 31/506 (2006.01) A61K 31/519 (2006.01) C07D 417/14 (2006.01) C07D 401/12 (2006.01) C07D 413/14 (2006.01) C07D 401/14 (2006.01) A61P 21/00 (2006.01)	P20200549	ODREĐENI AMINO-PIRIMIDINI, NJIHOVI SASTAVI, I METODE NJIHOVE UPOTREBE
Deutsche Telekom AG, DE	H04L 29/06 (2006.01)	P20200024	METODA ZA POBOLJŠANO RUKOVANJE HITNIM POZIVOM PAKETNOG KOMUTATORA UNUTAR TELEKOMUNIKACIJSKE MREŽE I/ILI ZA POBOLJŠANO RUKOVANJE INFORMACIJOM LOKALNE HITNE SLUŽBE KORISNIČKOM OPREMOM, SUSTAV, KORISNIČKA OPREMA I PROGRAM
Distribuidora de Sistemas de Cierre, S.L., ES	H05B 6/06 (2006.01) E04B 2/82 (2006.01) E05D 15/06 (2006.01) E06B 3/50 (2006.01) E06B 3/92 (2006.01) E05D 15/58 (2006.01)	P20200519	UREĐAJ ZA ZATVARANJE VRATA KOJA KLIZE I ROTIRAJU
Domantis Limited, GB	C07K 16/28 (2006.01) A61K 39/395 (2006.01)	P20200230	POLIPEPTIDI ANTIPIJELA KOJI ANTAGONIZIRAJU CD40L
Einhell Germany AG, DE	F04D 13/08 (2006.01) F04D 7/04 (2006.01) F04D 29/70 (2006.01)	P20200509	POTOPNA CRPKA
Eli Lilly and Company, US	C07K 14/62 (2006.01) A61K 38/28 (2006.01) C12N 15/62 (2006.01)	P20200503	FUZIJSKI PROTEINI
Enfant Terrible Design AB, SE	A47D 15/00 (2006.01) A47D 9/00 (2006.01)	P20200498	VIŠENAMJENSKI KREKET ZA DOJENČAD
F. Hoffmann - La Roche AG, CH	A61K 31/77 (2006.01) A61K 31/40 (2006.01) A61K 31/7068 (2006.01) A61K 45/06 (2006.01) A61P 35/00 (2006.01) A61P 35/02 (2006.01) A61K 9/00 (2006.01)	P20200566	NOVI KOMBINIRANI TRETMAN ZA AKUTNU MIJELOIDNU LEUKEMIJU (AML)
Fortum OYJ, FI	C10G 9/32 (2006.01) C10B 49/22 (2006.01) C10K 1/02 (2006.01) C10K 3/02 (2006.01) C10B 53/02 (2006.01) C10G 3/00 (2006.01)	P20200536	KATALITIČKA OBRADA PIROLITIČKIH PARA

Nositelj patenta (73)	MKP (51)	Broj patenta (11)	Naziv izuma (54)
GDA SPÓŁKA Z OGRANICZONA ODPOWIEDZIALNOSCIA, PL	B32B 13/14 (2006.01) B32B 5/30 (2006.01) B32B 19/06 (2006.01) B32B 5/02 (2006.01) B32B 7/04 (2019.01) B32B 7/08 (2019.01) B32B 27/06 (2006.01) B32B 27/08 (2006.01) B32B 27/12 (2006.01) E02D 17/20 (2006.01)	P20200568	VIŠESLOJNA SINTETIČKO-MINERALNA ZAŠTITNO- RAVNAJUĆA I/ILI BRTVENA OBLOGA
Gebrüder Dorfner GmbH & Co. Kaolin- und Kristallquarzsand-Werke KG, DE	C09C 1/30 (2006.01) B22C 1/18 (2006.01) B22C 9/00 (2006.01) C08K 3/36 (2006.01) C08K 3/40 (2006.01) C08K 9/02 (2006.01) C09C 3/04 (2006.01) C09C 3/06 (2006.01)	P20200467	KOMPOZITNE ČESTICE KOJE SADRŽAVAJU HIDROFILNE I HIDROFOBNE POVRŠINSKE PREMAZE
General Electric Company, US	F01D 5/00 (2006.01) F01D 5/14 (2006.01) F01D 5/18 (2006.01) F01D 9/02 (2006.01) F01D 9/04 (2006.01) F01D 25/12 (2006.01) B33Y 50/02 (2015.01) B33Y 80/00 (2015.01)	P20200123	KUPON ZA KOMPONENTU VODA ZA VRUĆI PLIN SA ZNAČAJKAMA POMOĆI PRI PROIZVODNJI
Gilead Sciences, Inc., US	A61K 31/675 (2006.01) A61K 31/685 (2006.01) C07D 487/04 (2006.01) C07D 519/00 (2006.01) A61K 31/53 (2006.01) A61K 31/6615 (2006.01) A61K 31/665 (2006.01) A61K 31/683 (2006.01) A61P 31/14 (2006.01)	P20200518	POSTUPCI ZA LIJEČENJE INFEKCIJA IZAZVANIH VIRUSOM FILOVIRIDAE
GlaxoSmithKline Biologicals S.A., BE	C07K 14/135 (2006.01)	P20200451	PREDFUZIJSKI ANTIGENI F IZ RSV
GlaxoSmithKline Biologicals S.A., BE	C07K 19/00 (2006.01) A61K 39/145 (2006.01) A61K 39/385 (2006.01) A61P 31/16 (2006.01) A61P 37/04 (2006.01) C07K 14/285 (2006.01) C12N 15/00 (2006.01) C12P 21/02 (2006.01)	P20200466	FUZIJSKI PROTEINI I KOMBINACIJSKA CJEPIVA
Guertin, Richard, CA	B65D 3/22 (2006.01)	P20200525	KOMPOZITNI SPREMNIK KOJI SE MOŽE RECIKLIRATI
HB Biotechnologies Corporation, US	A61K 9/48 (2006.01) A61K 31/721 (2006.01) A61K 31/738 (2006.01)	P20200463	NEPROBAVLJIVE KAPSULE ZA ISPORUKU MATERIJALA KOJI APSORBIRAJU FLUID
H. Lee Moffitt Cancer Center And Research Institute, Inc., US	A01N 25/00 (2006.01) A61K 39/00 (2006.01) C12P 21/04 (2006.01)	P20200085	TOPLJIVI CD33 ZA LIJEČENJE MIJELODISPLASTIČNIH SINDROMA (MDS)
H. Lundbeck A/S, DK	C07D 211/78 (2006.01) C07D 498/04 (2006.01) C07C 227/22 (2006.01) C07C 229/08 (2006.01) C07C 269/04 (2006.01) C07C 271/22 (2006.01)	P20200488	PROIZVODNJA 4,5,6,7- TETRAHIDROIZOZAKSOLO[5,4-C]PIRIDIN-3-OLA
HurraH SarL, LU	B01D 69/10 (2006.01) B01D 71/30 (2006.01) B01D 69/06 (2006.01) B01D 69/14 (2006.01)	P20200515	POROZNA MEMBRANA I METODA NJEZINE PROIZVODNJE
ImmunoGen, Inc., US	C07K 16/30 (2006.01) A61K 47/68 (2017.01) C07K 16/28 (2006.01) G01N 33/566 (2006.01) G01N 33/574 (2006.01)	P20200482	DIJAGNOSTIČKE ANALIZE I SETOVI ZA DETEKCIJU FOLAT RECEPTORA 1
Incyte Corporation, US	C07D 471/04 (2006.01) A61K 31/437 (2006.01) A61P 35/00 (2006.01) A61P 37/00 (2006.01) A61P 31/00 (2006.01) A61P 33/00 (2006.01) A61P 25/28 (2006.01) A61P 11/06 (2006.01) A61P 9/10 (2006.01) A61P 25/24 (2006.01)	P20200564	1H-PIROLO[2,3-C]PIRIDIN-7(6H)-ONI I PIRAZOLO[3,4- C]PIRIDIN-7(6H)-ONI KAO INHIBITORI BET PROTEINA

Nositelj patenta (73)	MKP (51)	Broj patenta (11)	Naziv izuma (54)
Industrie Borla S.p.A., IT	A61M 39/10 (2006.01) A61M 39/26 (2006.01)	P20200563	VENTILNI KONEKTOR ZA MEDICINSKE LINIJE
In & Tec S.r.l., IT	E05F 3/10 (2006.01)	P20200465	HIDRAULIČNA ŠARKA MALE MASIVNOSTI
Ironwood Pharmaceuticals, Inc., US	A61K 38/10 (2006.01) A61K 9/50 (2006.01) A61K 9/16 (2006.01) A61K 9/20 (2006.01) A61K 9/48 (2006.01) A61J 3/00 (2006.01)	P20200512	FORMULACIJE KOJE SADRŽE LINAKLOTID ZA ORALNU PRIMJENU
Jurox Pty Ltd, AU	A61K 31/57 (2006.01) A61K 47/50 (2017.01) C08L 5/16 (2006.01) A61P 25/04 (2006.01) A61P 29/00 (2006.01) A61P 23/00 (2006.01) A61P 43/00 (2006.01)	P20200567	STABILNI INJEKTABILNI FARMACEUTSKI PRIPRAVCI KOJI SADRŽE 2-HIDROKSIPROPIL-BETA-CIKLODEKSTRIN I ALFAKSALON
K-fee System GmbH, DE	B65D 85/804 (2006.01)	P20200550	PORCIJSKA KAPSULA S CRTIČNIM KODOM
Klein, Amos, IL	E01F 13/12 (2006.01)	P20200502	POMIČNA MODULARNA PREPREKA ZA VOZILA
KWS SAAT SE & Co. KGaA, DE	C07K 14/415 (2006.01) C12N 15/82 (2006.01)	P20200471	TONOPLASTNI PROTONSKO/ŠEĆERNI ANTIPORTERSKI PROTEINI I NJIHOVA UPOTREBA U POVEĆAVANJU KONCENTRACIJE SAHAROZE U BILJNOM ORGANU ZA SKLADIŠTENJE SAHAROZE
Lade AS, NO	B63H 9/06 (2020.01) B63B 39/06 (2006.01) B63B 15/00 (2006.01)	P20200457	BRODSKI TRUP I BROD KOJI SADRŽI TAKAV TRUP
Les Laboratoires Servier, FR	C07D 471/04 (2006.01) C07D 487/04 (2006.01) C07D 495/04 (2006.01) A61K 31/519 (2006.01) A61P 35/00 (2006.01)	P20200556	NOVI (HETERO) ARIL-SUPSTITUIRANI-PIPERIDINIL DERIVATI, POSTUPAK ZA NJIHOVU PRIPRAVU I FARMACEUTSKI PRIPRAVCI KOJI IH SADRŽE
Maschinenfabrik Reinhausen GmbH, DE	H01H 3/30 (2006.01)	P20200417	AKUMULATOR ENERGIJE ZA REGULACIJSKU SKLOPKU POD OPTEREĆENJEM I REGULACIJSKA SKLOPKA POD OPTEREĆENJEM OPREMLJENA AKUMULATOROM ENERGIJE
Maurer Engineering GmbH, DE	E01D 19/04 (2006.01) E04H 9/02 (2006.01) E04B 1/36 (2006.01)	P20200455	GRAĐEVINSKI LEŽAJ
MedImmune Limited, GB	A61K 39/395 (2006.01)	P20200420	POBOLJŠANA ALFA-V BETA-8 PROTUTIJELA
Medimmune Limited, GB	C07K 16/22 (2006.01) C07K 14/48 (2006.01) A61K 39/00 (2006.01)	P20200477	KIMERNI PROTEIN SASTAVLJEN OD DOMENE ANTAGONISTA NGF I DOMENE ANTAGONISTA TNFA
Meritage Pharma, Inc., US	A61K 38/35 (2006.01) A61K 31/57 (2006.01) A61P 1/14 (2006.01) A61K 45/06 (2006.01) A61K 31/41 (2006.01) A61K 31/573 (2006.01) A61K 9/00 (2006.01) A61K 47/38 (2006.01) A61K 9/06 (2006.01) A61K 47/36 (2006.01)	P20200495	SASTAVI ZA LIJEČENJE GASTROINTESTINALNE UPALE
NASAL MEDICAL LIMITED, IE	A61M 29/00 (2006.01) A61F 5/08 (2006.01)	P20200532	NOSNI DILATATOR
OLMI srl, IT	A01G 17/02 (2006.01)	P20200514	PNEUMATSKI ODSTRANJIVAČ LIŠĆA
Omya International AG, CH	D21H 17/69 (2006.01) C01F 11/18 (2006.01) C09C 1/02 (2006.01) C09C 3/10 (2006.01) D21H 17/26 (2006.01) D21H 17/28 (2006.01) D21H 17/67 (2006.01) D21H 17/00 (2006.01)	P20200077	POSTUPAK PROIZVODNJE FILERA
Piech, Gregor Anton, AT	B65D 17/00 (2006.01)	P20200187	SPREMNIK ZA HERMETIČKI ZATVORENO ČUVANJE PROIZVODA, NAROČITO HRANE
Piech, Gregor Anton, AT	B65D 17/00 (2006.01)	P20200486	POKLOPAC ZA LIMENKE
RAYCAP IP ASSETS LTD, CY	H01C 7/12 (2006.01) H01C 8/04 (2006.01) H01T 1/16 (2006.01)	P20200479	UREĐAJ ZA ZAŠTITU OD PRENAPONA KOJI SADRŽI VARISTOR, RASTALNI OSIGURAČ I DVA SIGURNOSNA MEHANIZMA
RiMO Germany GmbH & Co. KG, DE	E01F 15/14 (2006.01) E01F 15/04 (2006.01)	P20200496	BARIJERNI SISTEM
Roll-o-Matic A/S, DK	B31B 70/81 (2017.01) B31B 155/00 (2017.01) B31B 160/10 (2017.01) B65D 33/28 (2006.01) B31B 170/10 (2017.01) B31B 70/94 (2017.01)	P20200412	POSTUPAK I UREĐAJ ZA IZRADU VREĆICA S IZVLAČIVOM TRAKOM

Nositelj patenta (73)	MKP (51)	Broj patenta (11)	Naziv izuma (54)
SANOFI, FR	C07K 16/30 (2006.01) A61K 39/395 (2006.01) A61P 35/00 (2006.01)	P20200415	ANTI-CEACAM5 PROTUTIJELA I NJIHOVA UPORABA
Scheppach Fabrikation von Holzbearbeitungsmaschinen GmbH, DE	B25D 11/12 (2006.01) A01B 1/02 (2006.01) B25F 5/02 (2006.01)	P20200461	ELEKTRIČNI ČEKIĆ
SeNostic Health GmbH, DE	G01N 33/68 (2006.01) G16Z 99/00 (2019.01) G16B 20/00 (2019.01) G16B 99/00 (2019.01)	P20200524	POSTUPAK DIJAGNOZE NEURODEGENERATIVNIH BOLESTI
SF Marina System International AB, SE	B63B 35/34 (2006.01) B63B 35/44 (2006.01) E02B 3/06 (2006.01) E04C 5/07 (2006.01)	P20200459	NEMAGNETSKO POJAČANJE U PLUTAJUĆIM PRENAPREGNUTIM BETONSKIM KONSTRUKCIJAMA
SPAX International GmbH & Co. KG, DE	F16B 25/00 (2006.01) F16B 25/10 (2006.01)	P20200499	VIJČANI ELEMENT
Statens Serum Institut, DK	C07K 14/295 (2006.01) A61K 39/118 (2006.01)	P20200511	CJEPIVA PROTIV BAKTERIJA CHLAMYDIA SP.
Südzucker AG, DE	C07K 14/415 (2006.01) C12N 15/82 (2006.01)	P20200471	TONOPLASTNI PROTONSKO/ŠEĆERNI ANTIPORTERSKI PROTEINI I NJIHOVA UPOTREBA U POVEĆAVANJU KONCENTRACIJE SAHAROZE U BILJNOM ORGANU ZA SKLADIŠTENJE SAHAROZE
Syngenta Participations AG, CH	A01N 43/40 (2006.01) A01N 43/50 (2006.01) A01N 43/54 (2006.01) A01N 43/82 (2006.01) A01N 43/88 (2006.01) A01N 47/06 (2006.01) A01N 55/00 (2006.01)	P20200528	SPOJEVI I PRIPRAVCI PROTIV INSEKATA NAMETNIKA KOJI IMAJU AKTIVNOST OMAMLJIVANJA ILI INHIBIRANJA HRANJENJA KRVLJU
Theravance Biopharma R&D IP, LLC, US	C07H 15/26 (2006.01) C07D 487/04 (2006.01) A61K 31/7052 (2006.01) A61P 1/04 (2006.01)	P20200561	PROLIJEKOVI SPOJA JAK INHIBITORA ZA LIJEČENJE GASTROINTESTINALNIH UPALNIH BOLESTI
The Regents of the University of California, US	A61K 39/395 (2006.01)	P20200420	POBOLJŠANA ALFA-V BETA-8 PROTUTIJELA
Tonix Pharma Holdings Limited, BM	A61K 31/55 (2006.01) A61K 31/137 (2006.01) A61P 25/24 (2006.01) A61K 45/06 (2006.01)	P20200142	POSTUPCI I SASTAVI ZA LIJEČENJE DEPRESIJE UPORABOM CIKLOBENZAPRINA
Topas Therapeutics GmbH, DE	A61K 38/10 (2006.01) A61P 37/02 (2006.01)	P20200160	PEPTIDI DESMOGLEINA 3 ZA PEMPHIGUS VULGARIS
Uddeholms AB, SE	C22C 38/44 (2006.01) C22C 38/46 (2006.01) C22C 38/02 (2006.01) C22C 38/22 (2006.01) C22C 38/24 (2006.01) C22C 38/04 (2006.01) C22C 38/00 (2006.01) C22C 33/02 (2006.01) C21D 6/00 (2006.01) C21D 6/02 (2006.01)	P20200517	HLADNO OBRADENI ALATNI ČELIK
Valmet Technologies OY, FI	C10G 9/32 (2006.01) C10B 49/22 (2006.01) C10K 1/02 (2006.01) C10K 3/02 (2006.01) C10B 53/02 (2006.01) C10G 3/00 (2006.01)	P20200536	KATALITIČKA OBRADA PIROLITIČKIH PARA
Vernalis (R&D) Limited, GB	C07D 471/04 (2006.01) C07D 487/04 (2006.01) C07D 495/04 (2006.01) A61K 31/519 (2006.01) A61P 35/00 (2006.01)	P20200556	NOVI (HETERO) ARIL-SUPSTITUIRANI-PIPERIDINIL DERIVATI, POSTUPAK ZA NJIHOVU PRIPRAVU I FARMACEUTSKI PRIPRAVCI KOJI IH SADRŽE
Vesuvius France S.A., FR	C03B 35/18 (2006.01) B65G 39/00 (2006.01) B65G 39/02 (2006.01) F27B 9/24 (2006.01) F27D 3/02 (2006.01)	P20200468	SKLOP TRANSPORTNIH VALJAKA, NJIHOVA UPORABA I POKLOPAC ZA TRANSPORTNE VALJKE
Vetcare Oy, FI	A61K 31/4375 (2006.01) A61K 31/4168 (2006.01) A61K 31/4174 (2006.01) A61K 31/426 (2006.01) A61K 9/00 (2006.01) A61P 23/00 (2006.01) A61K 31/4164 (2006.01) A61K 31/54 (2006.01)	P20200535	PRIPRAVCI KOJI SADRŽE SUPSTITUIRANI BENZOFUROKVINOLIZIN I ALFA2-ADRENERGIČKE AGONISTE
VIVE TEXTILE RECYCLING Spolka z.o.o., PL	B29B 17/00 (2006.01)	P20200481	METODA ZA RECIKLIRANJE KORIŠTENE ODJEĆE I KUĆNOG TEKSTILA

Nositelj patenta (73)	MKP (51)	Broj patenta (11)	Naziv izuma (54)
Xeda International S.A., FR	A23B 7/16 (2006.01) A01N 31/00 (2006.01)	P20200501	PRIPRAVCI PROTIV KLIJANJA ZA OBLAGANJE LUKOVICA I GOMOLJA I NJIHOVA UPOTREBA ZA OBRADU PROTIV KLIJANJA
Zelda Therapeutics Operations Pty Ltd, AU	G01N 33/574 (2006.01)	P20200476	PROGNOSTIČKI POSTUPAK I PRIBOR KORISTAN ZA NAVEDENI POSTUPAK

Objava proglašenja europskih patenata ništavim

Europski patenti proglašeni ništavim

Broj patenta	MKP	Datum donošenja odluke o proglašenju patenta ništavim	Patent objavljen u HGIV-u br.	Naziv izuma
(11)	(51)			(54)
P20090409	G06K 17/00 (2006.01)	15.10.2019	9/2009	METODE I SISTEMI ZA OZNAČAVANJE, PRAĆENJE I USTANOVLJAVANJE AUTENTIČNOSTI PROIZVODA
P20120586	D21H 17/67 (2006.01) D21H 17/68 (2006.01) D21H 19/38 (2006.01) D21H 19/40 (2006.01) D21H 21/52 (2006.01) C01F 11/18 (2006.01) C09C 1/02 (2006.01)	13.12.2019	8/2012	VODENE KAŠE KOJE SADRŽE FINE ČESTICE KALCIJEVOG KARBONATA ZA NJIHOVU UPORABU KOD PREMAZA ZA PAPIR
P20130414	A61K 9/19 (2006.01) A61K 38/36 (2006.01) A61K 9/08 (2006.01) A61K 47/12 (2006.01) A61K 47/18 (2017.01) A61K 47/26 (2006.01) A61K 48/00 (2006.01) A61K 38/16 (2006.01)	03.12.2019	6/2013	LIOFILIZIRANA REKOMBINANTNA VWF FORMULACIJA
P20161757	A61P 11/00 (2006.01)	09.01.2020	3/2017	POBOLJŠANA FORMULACIJA SUSPENZIJE BEKLOMETAZON-DIPROPIONATA ZA DAVANJE INHALACIJOM
P20171096	C10L 5/46 (2006.01) C10L 5/48 (2006.01)	10.10.2019	20/2017	MODIFICIRANO TEHNIČKO GORIVO POGODNO ZA ZAMJENU UGLJENA U ELEKTRANAMA NA UGLJEN
P20182202	C07H 21/04 (2006.01) A61K 39/00 (2006.01)	19.12.2019	5/2019	UPOTREBA T STANICA MODIFICIRANIH HIMERNIM RECEPTOROM ZA ANTIGEN ZA LIJEČENJE RAKA

Objava zahtjeva za izdavanje Svjedodžbi

(21) **S20200010A** (22) 16.06.2020.
(43) 26.06.2020.
(68) P20190064
(54) UPORABA SREDSTVA ZA MODIFIKACIJU ADRENALNOG
HORMONA
(93) EU/1/19/1407, 13.01.2020.,
(95) **OSILODROSTAT ILI NJEGOVA FARMACEUTSKI
PRIHVATLJIVA SOL, UKLJUČUJUĆI OSILODROSTAT
DIHIDROGEN FOSFAT**
(71) Novartis AG, Lichtstrasse 35, 4056 Basel, CH
(74) CPZ - CENTAR ZA PATENTE d.o.o., Zagreb, HR

(21) **S20200011A** (22) 16.06.2020.
(43) 26.06.2020.
(68) P20150567
(54) UPRAVLJANJE DOZIRANJEM AGONISTA S1P RECEPTORA
(93) EU/1/19/1414, 15.01.2020.,
(95) **SIPONIMOD**
(71) Novartis AG, Lichtstrasse 35, 4056 Basel, CH
(74) CPZ - CENTAR ZA PATENTE d.o.o., Zagreb, HR

(21) **S20200012A** (22) 16.06.2020.
(43) 26.06.2020.
(68) P20181980
(54) CIKLEZONID ZA LIJEČENJE DIŠNIH PUTEVA KOD KONJA
(93) EU/2/19/249, 30.01.2020.,
(95) **CIKLEZONID ILI NJEGOVA FARMACEUTSKI PRIHVATLJIVA
SOL**
(71) Boehringer Ingelheim Vetmedica GmbH, Binger Strasse 173, 55216
Ingelheim am Rhein, DE
(74) CPZ - CENTAR ZA PATENTE d.o.o., Zagreb, HR

Kazalo proizvoda za koje je podnesen zahtjev za izdavanje Svjedodžbi

Broj zahtjeva za izdavanje Svjedodžbe (21)	Naziv proizvoda (95)	Datum podnošenja zahtjeva (22)
S20200010A	OSILODROSTAT ILI NJEGOVA FARMACEUTSKI PRIHVATLJIVA SOL, UKLJUČUJUĆI OSILODROSTAT DIHIDROGEN FOSFAT	16.06.2020.
S20200011A	SIPONIMOD	16.06.2020.
S20200012A	CIKLEZONID ILI NJEGOVA FARMACEUTSKI PRIHVATLJIVA SOL	16.06.2020.

Kazalo podnositelja zahtjeva za izdavanje Svjedodžbi

Podnositelj zahtjeva za izdavanje Svjedodžbe (71)	Broj zahtjeva za izdavanje Svjedodžbe (21)	Datum podnošenja zahtjeva (22)
Boehringer Ingelheim Vetmedica GmbH, DE	S20200012A	16.06.2020.
Novartis AG, CH	S20200010A	16.06.2020.
Novartis AG, CH	S20200011A	16.06.2020.

Objava prijava žigova

RAZRED 1

(210)	Z20200513A	(220)	12.05.2020.
		(442)	26.06.2020.
(731)	"SAPONIA" kemijska, prehrambena i farmaceutska industrija d.d.		
(540)	Ulica Matije Gupca 2, 31000 Osijek, HR		

DEZICLEAN

(511)	1	kemijski proizvodi za industriju
	3	eterična ulja, kozmetički proizvodi
	5	dezinfekcijska sredstva

RAZRED 3

(210)	Z20200589A	(220)	19.05.2020.
		(442)	26.06.2020.
(731)	DIVITA d.o.o.		
(540)	Kozjačka 157, 31000 Osijek, HR		



(591)	crna	
(531)	26.05.01; 26.05.18; 27.05.01; 29.01.08	
(511)	3	antiperspiranti bez ljekovitog učinka; antiperspiranti [toaletni proizvodi]; antistatičke maramice za sušilice rublja; aromaterapijske kreme; aromatična esencijalna ulja; aromatična sredstva za mirise; aromatična sredstva za parfeme; aromatična ulja; aromatična ulja za kupanje; aromatične trave za kupke; aromatične vrećice; aromatični potpuri; arome [esencijalna ulja]; arome za hranu [esencijalna ulja]; arome za hranu, koje su esencijalna ulja; arome za hranu od esencijalnih ulja; astringenti za kozmetičku upotrebu; bademov sapun; bademovo mlijeko za kozmetiku; bademovo ulje; balzam za bebe protiv pelenskog osipa; balzam za njegu; balzam za usne [ne medicinski]; balzami za kožu (nemedicinski); balzami za stopala (nemedicinski); balzami za usne; balzami za usne [bez ljekovitog učinka]; bazna krema; BB kreme; dezodorani za osobnu uporabu [parfumerijski proizvodi]; dezodoransi za njegu tijela; dezodoransi; dezodoransi i antiperspiranti; dezodoransi protiv znojenja; dezodoransi u spreju za žene; dezodoransi u stiku za osobnu upotrebu; dezodoransi za kućne ljubimce; dezodoransi za ljude; dezodoransi za ljude ili za životinje; dezodoransi za osobnu uporabu; dezodoransi za stopala; dezodoransi za tijelo [parfumerijski proizvodi]; dezodorirajući sapuni; dezodorirajući sprej za stopala; difuzori u obliku štapića; dječji puder (nemedicinski -); esencijalna biljna ulja; esencijalna ulja; esencijalna ulja kao mirisi za potrebe pranja rublja; gel za izbjeljivanje zubi; gel za sunčanje; gel za usporavanje starenja; gelovi za nakon izlaganja suncu [kozmetika]; gelovi za ruke; gelovi za tijelo; gelovi za tijelo i lice [kozmetički proizvodi]; gelovi za tuširanje; hidratantne kreme; hidratantne kreme [kozmetičke]; hidratantne kreme protiv starenja; hidratantne kreme za kozmetičku uporabu; hidratantne kreme za lice [kozmetičke]; hidratantne kreme za uporabu nakon sunčanja; hranjive kozmetičke kreme; hranjive kreme; hranjive kreme (nemedicinske -); korektor za prikrivanje podočnjaka; korektori [kozmetika]; korektori za bore i nabore na koži; korektori za kožne nepravilnosti; korektori za

podočnjake; kozmetička sredstva za čišćenje akni; kozmetičke kreme i losioni; kozmetičke kreme za njegu lica i tijela; kozmetičke kreme za ruke; kozmetičke kreme za suhu kožu; kozmetičke kreme za učvršćivanje kože oko očiju; kozmetičke maske; kozmetičke maske od blata; kozmetički pripravci za sušenje noktiju; kozmetički pripravci za suhu kožu tijekom trudnoće; kozmetički pripravci za smanjenje bora za nanošenje na lice; kozmetički pripravci za zaštitu od sunca; kozmetički proizvodi; kozmetički proizvodi s hijaluronskom kiselinom; kozmetički proizvodi u obliku ulja; kozmetički proizvodi u obliku gelova; kozmetički proizvodi u obliku mlijeka; kozmetički proizvodi u obliku pudera; kozmetički proizvodi u obliku losiona; kozmetički proizvodi za hidrataciju; kozmetički proizvodi za kožu; kozmetički proizvodi za njegu kože u obliku aerosola; kozmetički proizvodi za suhu kožu; kozmetički pripravci za trepavice; kozmetički proizvodi za zaštitu od opekлина od sunca; kozmetički puder; kozmetički puderi za lice; kozmetičko blato za tijelo; kozmetika; kozmetika i kozmetički preparati; kozmetika za njegu kože; kozmetika za njegu ljetopje; kozmetika za nokte; kozmetika za prodaju u kompletu; kozmetika za usne; kozmetika za životinje; krema protiv bora; krema protiv crvenila od pelena [kozmetika]; krema za brijanje; krema za čišćenje kože; krema za čišćenje kože [nemedicinska]; krema za kosu; krema za kožu; krema za lice; krema za lice (nemedicinska); krema za mikrodermoabraziju; krema za nokte; krema za usne; kremasti ruž; kreme i losioni za sunčanje; kreme (Kozmetika-); kreme, losioni i gelovi za hidrataciju; kreme za lice; kreme za lice i tijelo; kreme za lice [kozmetičke]; kreme za lice za kozmetičku uporabu; kreme za masažu, neljekovite; kreme za nijansiranje tena [kozmetičke]; kreme za njegu kose; kreme za njegu kože; kreme za njegu kože i skidanje šminke, ne za medicinsku uporabu; kreme za njegu kože [kozmetičke]; kreme za njegu kože, osim za medicinsku upotrebu; kreme za njegu kože za kozmetičke potrebe; kreme za ruke; kreme za skidanje šminke; kreme za sunčanje; kreme za zaštitu kose; kruti puder za pudrjere [kozmetika]; kruti sapuni za pranje tijela; kugle za kupanje; kupke za kosu [za kozmetičku primjenu]; kupke za kozmetičku uporabu; kupke za stopala, bez ljekovitog učinka; losioni za kozmetičku upotrebu; losioni za kupanje; losioni za kupanje (Neljekoviti -); losioni za lice; losioni za lice [kozmetički]; losioni za maske za tijelo [za kozmetičku primjenu]; losioni za njegu kose; losioni za njegu kože [kozmetički]; losioni za njegu lica i tijela; losioni za njegu nakon sunčanja; losioni za njegu prije brijanja; losioni za oblikovanje; maramice impregnirane kolonjskom vodom za jednokratnu uporabu; maramice koje sadrže preparate za čišćenje; maramice natopljene esencijalnim uljima, za kozmetičku primjenu; maramice natopljene kozmetikom; maramice natopljene kozmetičkim losionima; maramice natopljene pripravcima za uklanjanje šminke; maramice za lice impregnirane kozmetičkim preparatima; masažna ulja i losioni; maska za tijelo u kremi; maske od gline za kožu; maske za čišćenje; maske za čišćenje lica; maske za hidrataciju kože; maske za njegu kože na dlanovima; maske za njegu kože na stopalima; maske za sužavanje pora za primjenu u kozmetici; maske za tijelo; maslac od kokosa za kozmetičke svrhe; maslac za lice; maslac za lice i tijelo; maslac za tijelo; masti za kozmetičke potrebe; masti za kozmetičku upotrebu; mirisi u spreju za prostorije; mirisna ulja za njegu kože; mirisna ulja za proizvodnju kozmetičkih proizvoda; mirisne kreme za tijelo; mirisne soli za kupanje; mirisne vrećice; mirisni čunjići; mirisni losioni i kreme za tijelo; mirisni otopljeni vosak; mirisni potpuri; mirisni preparati; mliječni losioni za njegu kože; mlijeka za čišćenje za njegu kože; mlijeka za ruke; mlijeka za skidanje šminke; mlijeka za sunčanje [kozmetika]; mlijeka za tijelo; mlijeko za kupanje; mlijeko za sunčanje; mlijeko za uljepšavanje;

noćna krema; noćne kreme [kozmetika]; osvježivači daha; paste za izbjeljivanje zubi; pilinzi za lice; perlice za kupanje; perlice za kupanje (neljekovite -); piling za tijelo; pilinzi za lice [kozmetika]; pilinzi za ruke; pilinzi za stopala; pjena za njegu kože [kozmetički proizvod]; podloge za ruž za neutraliziranje boje usana; podloge za šminku; pomada u stiku; pripravci za masažu, bez ljekovitog učinka; pripravci za njegu kod sunčanja [kozmetika]; pripravci za njegu kože; pripravci za njegu kože za uklanjanje bora; pripravci za njegu lica; pripravci za omekšavanje kože; pripravci za omekšavanje [kozmetika]; pripravci za piling lica namijenjeni kozmetičkoj upotrebi; puder za lice; puder za lice [nemedicinski]; puder za maske za tijelo [za kozmetičku primjenu]; puder za noge [nemedicinski]; puderi za kožu; puderi za ruke; regenerativne kreme za kozmetičku uporabu; ručno izrađen sapun; ružmarinovo ulje za kozmetičku uporabu; sapun za kožu; sapun za kupanje; sapuni; sapuni i gelovi; sapuni protiv znojenja; sapuni protiv znojenja stopala; sapuni u gelu; sapuni u pločicama; sapuni za brljanje; sapuni za lice; sapuni za njegu tijela; sapuni za osobnu uporabu; sapuni za pranje; sapuni za rublje; sapuni za ruke; sapuni za uporabu u kućanstvu; serum protiv starenja; serum protiv starenja za kozmetičku uporabu; soli za kupanje; soli za nemedicinske kupke; soli za tuširanje za nemedicinske potrebe; sprejevi za njegu životinja; sredstva za pranje ruku; sredstva za skidanje šminke; sredstvo za poliranje zubi; sredstvo za zaštitu od sunca; talk puder za tijelo; talk za lice; tekući sapun; uljne kupke za njegu kose; vulkanski pepeo za čišćenje; zaštitne od sunca za usne [kozmetika]; zaštitne kreme

- 5 abrazivna sredstva za zubarstvo; abrazivne tekućine za dentalnu uporabu; aditivi za životinjsku hranu (ljekoviti -); adjuvansi za medicinske potrebe; adjuvantni lijekovi za primjenu uz cjepiva; adstringensi za medicinske potrebe; adstringensi za medicinsku upotrebu; adstringenti [farmaceutska sredstva]; akaricidi za primjenu u poljoprivredi; aktivni ugljen za adsorpciju toksina za medicinsku uporabu; aktivni ugljen za medicinsku uporabu; aktivni ugljen za uporabu kao protuotrov; alkaloidi kao stimulansi; alkaloidi za farmaceutske potrebe; alkaloidi za medicinske potrebe; antacidi; antibakterijska sredstva za pranje lica [ljekovita]; antibakterijska sredstva za pranje ruku; antibakterijski gelovi; antibakterijski losioni za ruke; antibakterijski pripravci od gline; antibakterijski pripravci protiv akni; antibakterijski sapun; antibakterijski sprejevi; antibakterijsko pjenasto sredstvo za čišćenje; antibakterijsko sredstvo za pranje ruku; antibakterijsko sredstvo za čišćenje; antibakterijsko sredstvo za čišćenje lica; antidoti; antiflatulansi; antimikrobna glina; antimikrobna sredstva prirodnog podrijetla za dermatološku uporabu; antimikrobna sredstva za dermatološku uporabu; antimikrobna sredstva za pranje lica; antimikrobne vodice za usta; antimikrobno sredstvo za pranje ruku; antioksidacijske tablete; antioksidansi; antioksidansi kao dodaci prehrani; antioksidansi za medicinsku uporabu; antioksidansi za uporabu u prehrani; antioksidativni dodaci prehrani; antiseptici; antiseptici s profilaktičkim učinkom; antiseptičke masti; antiseptičke vodice za usta; antiseptički pripravci; antiseptički pripravci za pranje; antiseptički pripravci za njegu tijela; antiseptički pripravci za njegu rana; antiseptički sprejevi u obliku aerosola za primjenu na koži; antiseptički tekući zavoji; antitoksini; bademovo ulje za farmaceutsku primjenu; biljna sredstva za detoksikaciju; biljna vlakna (dijetetska-); biljne kreme za medicinske potrebe; biljne maske za lice na bazi zelene gline, za terapijsku uporabu; biljne masti protiv svrbeža za kućne ljubimce; biljne masti za oštećenu kožu kućnih ljubimaca; biljne smjese za medicinsku uporabu; biljni pripravci protiv raka; biljni sprejevi za medicinske potrebe; biokemijski pripravci za veterinarske potrebe; biokemijski pripravci za medicinske potrebe; biološke pomoćne tvari za medicinske potrebe; biološki fungicidi; biološki herbicidi; biološki preparati za veterinarske potrebe; biološki pripravci za liječenje raka; biopesticidi za primjenu u poljoprivredi; biopesticidi za primjenu u kućanstvu; biotehnoški pripravci za medicinske potrebe; blato za kupke; bomboni [ljekoviti]; bomboni obogaćeni kalcijem za medicinsku primjenu; bomboni za medicinske potrebe; brašno za farmaceutske potrebe; čepići protiv hemoroida; dekosti ljekovitog bilja; dekosti za farmaceutske potrebe; dezinfekcijske kupke za ovce; dezinfekcijske maramice; dezinfekcijske obloge za rane; dezinfekcijski sapuni;

dezinfekcijsko sredstvo za pranje ruku; dezodoransi za tkanine; dezodoransi za kutije s pijeskom; dezodoransi za tapacirani namještaj; dezodorirajući pripravci za tepihe; dijabetički napitci s voćnim sokom prilagođeni za medicinske potrebe; dijetetske infuzije za medicinsku uporabu; dijetetske tvari za veterinarske potrebe; dijetetski i hranjivi dodaci; dijetetski i prehrambeni pripravci; dodaci krmi za veterinarske potrebe; dodaci prehrani; dodaci prehrani i dijetetski pripravci; dodaci prehrani koji sadrže vitamine; dodaci prehrani koji sadrže ekstrakte gljiva; dodaci prehrani koji se prvenstveno sastoje od kalcija; dodaci prehrani za veterinarske potrebe; dodaci prehrani za životinje; dodaci stočnoj hrani za medicinske potrebe; dodatci prehrani s aktivnim ugljenom; dodatci probiotika; donje rublje za higijenske namjene; ekstrakti kvasca za medicinske, veterinarske ili farmaceutske svrhe; ekstrakti ljekovitih bilja; ekstrakti ljekovitih trava; ekstrakti ljekovitog bilja za medicinske potrebe; ekstrakti slada za farmaceutsku uporabu; elastične obloge za rane; elastični zavoji [obloge za rane]; eliksiri za ekceme; eliksiri za psorijazu; eliksiri za umirivanje kože; emolijensi za medicinske potrebe; emulzije masti za medicinske infuzije; farmaceutska sredstva koja utječu na probavne organe; farmaceutske kreme; farmaceutski balzami protiv ozeblina; farmaceutski balzami za usne; farmaceutski pripravci za njegu životinjske kože; farmaceutski pripravci za veterinarsku uporabu; farmaceutski pripravci za regeneraciju tkiva; farmaceutski pripravci za liječenje raka; farmaceutski pripravci za liječenje alergija; farmaceutski pripravci za uporabu u dermatologiji; farmaceutski pripravci za rane; farmaceutski pripravci za liječenje kućnih ljubimaca od glista; farmaceutski pripravci za liječenje prijeloma kosti; farmaceutski pripravci za hidrataciju kože tijekom trudnoće; farmaceutski pripravci za sprečavanje oštećenja kože tijekom trudnoće; farmaceutski pripravci za liječenje bolesti kostiju; farmaceutski pripravci za njegu kože; farmaceutski pripravci za životinje; farmaceutski pripravci za liječenje bolesti uzrokovanih bakterijama; farmaceutski pripravci za liječenje koštanih bolesti; farmaceutski pripravci za liječenje artritisa; farmaceutski pripravci za liječenje simptoma radijacijske bolesti; farmaceutski pripravci za kožne rane; farmaceutski proizvodi i pripravci za hidrataciju kože tijekom trudnoće; farmaceutski proizvodi i pripravci protiv naticanja nogu; farmaceutski proizvodi i pripravci protiv suhe kože uzrokovane trudnoćom; farmaceutski proizvodi protiv sunčanih opekline; farmakološki pripravci za njegu kože; fungicidi; fungicidi za medicinsku uporabu; fungicidi za poljoprivrednu uporabu; fungicidi za uporabu u hortikulturi; fungicidna sredstva od gljivica; fungicidni pripravci; hidratantne kreme [farmaceutski proizvodi]; hidratantni losion za tijelo [farmaceutski proizvod]; homeopatski dodaci; imunomodulatori; imunostimulansi; insekticidi; insekticidi za poljoprivrednu uporabu; insekticidi za uporabu u kućanstvu; insekticidne veterinarske tekućine za ispiranje; insekticidni pripravci; krema za lice (medicinska -); krema za pelene [medicinska]; krema za ruke za medicinsku uporabu; kreme (ljekovite -) za primjenu nakon izlaganja suncu; kreme (ljekovite -) za stopala; kreme (ljekovite -) za usne; kreme protiv gljivica za medicinsku uporabu; kreme protiv svrbeža [antipruritični]; kreme za akne [farmaceutski pripravci]; kreme za bebe [ljekovite]; kreme za dermatološku uporabu; kreme za njegu kože za medicinsku uporabu; kreme za stopala (medicinske -); kreme za tijelo [ljekovite]; kreme za tijelo za farmaceutsku uporabu; kreme za vime na poljoprivrednu uporabu; laneno brašno za farmaceutsku uporabu; laneno sjeme kao dijetni dodatak prehrani; laneno sjeme za farmaceutsku uporabu; laneno ulje kao dijetni dodatak prehrani; linimenti [mazila]; ljekovita hrana za životinje; ljekovita sredstva za ispiranje usta; ljekovita vina; ljekovita vodica za usta; ljekovite kreme za kožu; ljekovite trave; ljekovite trave u sušenom ili konzerviranom obliku; ljekoviti aditivi za hranu za životinje; ljekoviti balzam za usne; ljekoviti biljni čajevi; ljekoviti dodaci hrani; ljekoviti gelovi za tijelo; ljekoviti prašak za stopala; ljekoviti pripravci i tvari; ljekoviti puder; ljekoviti puder za bebe; ljekoviti sprejevi; ljekovito blato; ljekovito korijenje; ljeppljive obloge za rane; ljeppljive smjese za medicinsku uporabu; ljeppljivi zavoji za rane na koži; losioni za njegu kože [medicinski]; losioni za veterinarske potrebe; maramice za medicinsku uporabu; mast za mužnju; masti protiv svrbeža [antipruritični]; masti za hemoroide; masti za

liječenje pelenskog osipa; masti za medicinske ili veterinarske potrebe; masti za medicinske potrebe; masti za pelenski osip, s ljekovitim učinkom; masti za veterinarske potrebe; medicinske kreme; medicinske kreme za njegu stopala; medicinske kreme za njegu kože; medicinske kreme za zaštitu kože; medicinske masti; medicinske masti za liječenje dermatoloških stanja; medicinske masti za uporabu na koži; medicinske obloge za rane; medicinske paste za zube; medicinski balzam; medicinski čaj; medicinski dodatci životinjskoj hrani; medicinski pripravci od gline; medicinski pripravci za poticanje rasta kose; medicinski puder za tijelo; medicinski šamponi; medicinski sapun; medicinski sapun za ruke; medicinski sprej za usta; medicinski suhi šamponi; medicinski vateni štapići; melem [medicinski]; mineralne kupke (soli za mineralne kupke); mineralne soli za kupke; mineralne soli za medicinske svrhe; mineralni dodaci prehrani; mineralni dodaci prehrani za medicinske svrhe; mineralni dodaci za prehrambene proizvode; mineralni dodatci za ishranu stoke; mineralni prehrambeni dodatci za ljude; mljevena vlakna lanenih sjemenki za primjenu kao dodatak prehrani; noćne kreme [medicinske]; nusproizvodi prerade žitarica za primjenu u medicini; nutraceutiški pripravci za životinje; nutraceutiški pripravci za ljude; nutraceutiški pripravci za terapijsku ili medicinsku upotrebu; nutraceutiški proizvodi za primjenu u liječenju; nutriceutički kao prehrambeni dodaci; obloge za rane za prvu pomoć; pomade za medicinske potrebe; poviži za rane; prašak protiv buha; prašak protiv buha za životinje; prašci protiv buha; prašci za farmaceutске potrebe; praškovi protiv buha; pripravci koji odbijaju komarce za primjenu na koži; pripravci za kupanje za medicinske svrhe; pripravci za kupke [ljekoviti]; pripravci za liječenje akni; pripravci za liječenje herpesa usnice; pripravci za liječenje ušljivosti [pedikulocidi]; pripravci za namakanje mišića, s ljekovitim učinkom; pripravci za neutralizaciju mirisa; pripravci za njegu stopala za medicinske potrebe; pripravci za njegu usana, s ljekovitim učinkom; priručna apoteka za putovanje; puder od talka (medicinski -) za bebe; topli oblozi; . tretmani za vlasište (medicinski -); veterinarski proizvodi; vitamini i vitaminski pripravci; vitamini za životinje; vitaminske kapi; vitaminske tablete; vitaminski dodaci; vitaminski dodaci za primjenu pri dijalizi; vitaminski dodaci za životinje; vitaminski i mineralni dodaci hrani; vitaminski i mineralni pripravci; voštani tuljci za uši

(511) 3 vlažne maramice od papira i/ili celuloze
5 pelene od papira i/ili celuloze za jednokratnu upotrebu

(210) Z20200621A (220) 28.05.2020.
(442) 26.06.2020.

(731) ANAGRAF d.o.o.
Matka Laginje 8A, 51500 Krk, HR

(540)



(591) crna, bijela
(531) 01.17.12; 26.01.03; 27.05.01; 29.01.06; 29.01.08

(511) 3 arome; eterična ulja; hidrolati (cvjetna vodica); cvjetni mirisi (baze za cvjetne mirise); prirodna kozmetika za njegu lica i tijela; dezodoransi za osobnu upotrebu [parfumerijski proizvodi]; dezodorirajući sapuni; eterična ulja; eterične esencije; kozmetički proizvodi; kozmetički proizvodi za mršavljenje; koža (kozmetički proizvodi za njegu kože); kreme za kozmetičke proizvode; kupanje (kozmetički pripravci za kupanje); lavandina vodica; lavandino ulje; limun (eterično limunsko ulje); losioni (kozmetički losioni); losioni za upotrebu poslije brijanja; ljepota (maske za ljepotu); maske za ljepotu; medicinski sapuni; metvica (ekstrakt metvice); mirisi [parfemi]; mirisne vodice; mlijeko (bademovo za kozmetiku); mlijeko (toaletno mlijeko); mršavljenje (kozmetički preparati za mršavljenje); njega kože (kozmetički proizvodi za njegu kože); prirodna kozmetika za njegu tijela; macerati; sapuni; sapuni protiv znojenja; sapuni za uklanjanje neugodnih mirisa [dezodoriranje]; sapuni za umivanje; šamponi; šminka (proizvodi za skidanje šminke); šminkanje (proizvodi za šminkanje); ulja (eterična ulja); ulje (bademovo ulje); ulje za kozmetičke potrebe; prirodna sredstva za zaštitu od sunca, za sunčanje i nakon sunčanja; prirodni preparati za kućne ljubimce; dezodoransi za kućne ljubimce, šamponi za kućne ljubimce (nemedicinski); sprej protiv buha i krpelja (nemedicinski); nemedicinska sredstva za čišćenje aranžmani od prerađenog voća; džemovi; kompoti; kristalizirano voće; kriške voća; pekmezi; povrće sušeno u smrznutom stanju; povrće u konzervi; povrće, konzervirano; povrće, kuhano; povrće, sušeno; pripravci za juhu od povrća; salate od povrća; ušećereno voće; voće u konzervi; voće, konzervirano; voće, kuhano; voćna kaša [pulpa]; voćne grickalice; voćne salate; voćni želei [drtalice]; zamrznuto voće; želei za prehranu

30 čajevi; začini; arome; začinski umaci; mirodije; voćni kolači; slatkiši

32 bezalkoholna pića; voćni sirupi; voćni sokovi; biljni sokovi; frapei od voća; bezalkoholna pića koja sadrže voće; bezalkoholna pića s okusom čaja

(210) Z20200622A (220) 28.05.2020.
(442) 26.06.2020.

(731) ANAGRAF d.o.o.
Matka Laginje 8A, 51500 Krk, HR

(540)

KUSSHH

(511) 3 arome; eterična ulja; hidrolati (cvjetna vodica); cvjetni mirisi (baze za cvjetne mirise); prirodna kozmetika za njegu lica i tijela; dezodoransi za osobnu upotrebu [parfumerijski proizvodi]; dezodorirajući sapuni; eterična ulja; eterične esencije; kozmetički proizvodi; kozmetički proizvodi za mršavljenje; koža (kozmetički proizvodi za njegu kože); kreme za kozmetičke proizvode; kupanje (kozmetički pripravci za kupanje); lavandina vodica; lavandino ulje; limun (eterično

(210) Z20200601A (220) 22.05.2020.
(442) 26.06.2020.

(731) The Procter & Gamble company
One Procter & Gamble Plaza, 45202 Cincinnati, OH, US

(740) Odvjetničko društvo Korper i Partneri, Zagreb, HR

(540)



(591) svjetlozelena, zelena, tamnozeleno i bijela
(531) 02.09.01; 27.05.01; 27.05.13; 29.01.03; 29.01.06; 29.01.11
(511) 3 vlažne maramice od papira i/ili celuloze
5 pelene od papira i/ili celuloze za jednokratnu upotrebu

(210) Z20200602A (220) 22.05.2020.
(442) 26.06.2020.

(731) The Procter & Gamble company
One Procter & Gamble Plaza, 45202 Cincinnati, OH, US

(740) Odvjetničko društvo Korper i Partneri, Zagreb, HR

(540)

PAMPERS HARMONIE

- limunsko ulje); losioni (kozmetički losioni); losioni za upotrebu poslije brijanja; ljepota (maske za ljepotu); maske za ljepotu; medicinski sapuni; metvica (ekstrakt metvice); mirisi [parfemi]; mirisne vodice; mlijeko (bademovo za kozmetiku); mlijeko (toaletno mlijeko); mršavljenje (kozmetički preparati za mršavljenje); njega kože (kozmetički proizvodi za njegu kože); prirodna kozmetika za njegu tijela; macerati; sapuni; sapuni protiv znojenja; sapuni za uklanjanje neugodnih mirisa [dezodoriranje]; sapuni za umivanje; šamponi; šminka (proizvodi za skidanje šminke); šminkanje (proizvodi za šminkanje); ulja (eterična ulja); ulje (bademovo ulje); ulje za kozmetičke potrebe; prirodna sredstva za zaštitu od sunca, za sunčanje i nakon sunčanja; prirodni preparati za kućne ljubimce; dezodorani za kućne ljubimce, šamponi za kućne ljubimce (nemedicinski); sprej protiv buha i krpelja (nemedicinski); nemedicinska sredstva za čišćenje
- 29** aranžmani od prerađenog voća; džemovi; kompoti; kristalizirano voće; kriške voća; pekmezi; povrće sušeno u smrznutom stanju; povrće u konzervi; povrće, konzervirano; povrće, kuhano; povrće, sušeno; pripravci za juhu od povrća; salate od povrća; ušecereno voće; voće u konzervi; voće, konzervirano; voće, kuhano; voćna kaša [pulpa]; voćne grickalice; voćne salate; voćni želei [drhtalice]; zamrznuto voće; želei za prehranu
- 30** čajevi; začini; arome; začinski umaci; mirodije; voćni kolači; slatkiši
- 32** bezalkoholna pića; voćni sirupi; voćni sokovi; biljni sokovi; frapei od voća; bezalkoholna pića koja sadrže voće; bezalkoholna pića s okusom čaja

RAZRED 5

(210)	Z20200520A	(220)	12.05.2020.
		(442)	26.06.2020.
(731)	Nekmar pet nutrition d.o.o.		
(540)	Straža 53, 51216 Viškovo, HR		

ASTON

- (511) **5** ljekovita hrana za životinje
- 31** hrana i stočna hrana; hrana na bazi zobi za životinje; hrana s fosfatima za životinje; hrana s okusom govedine za pse; hrana s okusom govedine za mačke; hrana s okusom jetre za mačke; hrana s okusom jetre za pse; hrana s okusom pilettine za mačke; hrana s okusom pilettine za mačke; hrana u limenci ili konzervirana hrana za životinje; hrana za akvarijske ribe; hrana za divlje ptice; hrana za domaće životinje; hrana za glodavce; hrana za hrčke; hrana za konje; hrana za kućne ljubimce; hrana za mačke; hrana za mačke na bazi ribe ili koja se sastoji od ribe; hrana za mačke s govedinom; hrana za mačke s jetrom; hrana za mačke s pilettinom; hrana za mačke u obliku kolutića; hrana za morske životinje; hrana za ovce; hrana za perad; hrana za piliće; hrana za pse; hrana za pse s govedinom; hrana za pse s jetrom; hrana za pse s okusom sira; hrana za pse s pilettinom; hrana za pse u obliku kolutića; hrana za ptice; hrana za ribe; hrana za štenad; hrana za trkaće pse; hrana za zečeve; hrana za životinje; hrana za životinje koja sadržava proizvode od sojinog zrna; hrana za životinje koje daju mlijeko; hrana za životinje na bazi mlijeka; hrana za životinje na bazi žitarica; hrana za životinje s botaničkim ekstraktima; hrana za životinje u obliku valjića; hrana za zlatne ribice; hrana za žvakanje za kućne ljubimce; jestiva hrana za žvakanje za životinje; konzervirana hrana s mesom za mlade životinje; konzervirana hrana za mačke; konzervirana hrana za pse; konzervirana mesna hrana za mlade životinje; mahunarke [hrana za životinje]; mekinje od riže [hrana za životinje]; miješana hrana za životinje; mljevena hrana za životinje; nutrijenti [hrana] za ribu; obogaćena hrana za jačanje životinja; pripravci od žitarica kao hrana za životinje; riblja hrana; škrobna pulpa [hrana za životinje]; soja brašno [hrana za životinje]; životinjska hrana biljnog podrijetla; životinjska hrana na bazi mlijeka; životinjska hrana orašastog oblika; životinjska hrana u komadićima; životinjska hrana za odbijanje od sise

(210)	Z20200521A	(220)	12.05.2020.
		(442)	26.06.2020.
(731)	Nekmar pet nutrition d.o.o.		
(540)	Straža 53, 51216 Viškovo, HR		



- (591) crna, zlatna
- (531) 03.06.01; 03.06.03; 27.03.01; 27.03.03; 27.05.01; 27.05.05; 27.05.07; 29.01.02; 29.01.08
- (511) **5** ljekovita hrana za životinje
- 31** hrana i stočna hrana; hrana na bazi zobi za životinje; hrana s fosfatima za životinje; hrana s okusom govedine za pse; hrana s okusom govedine za mačke; hrana s okusom jetre za mačke; hrana s okusom jetre za pse; hrana s okusom pilettine za pse; hrana s okusom pilettine za mačke; hrana u limenci ili konzervirana hrana za životinje; hrana za akvarijske ribe; hrana za divlje ptice; hrana za domaće životinje; hrana za glodavce; hrana za hrčke; hrana za konje; hrana za kućne ljubimce; hrana za mačke; hrana za mačke na bazi ribe ili koja se sastoji od ribe; hrana za mačke s govedinom; hrana za mačke s jetrom; hrana za mačke s pilettinom; hrana za mačke u obliku kolutića; hrana za morske životinje; hrana za ovce; hrana za perad; hrana za piliće; hrana za pse; hrana za pse s govedinom; hrana za pse s jetrom; hrana za pse s okusom sira; hrana za pse s pilettinom; hrana za pse u obliku kolutića; hrana za ptice; hrana za ribe; hrana za štenad; hrana za trkaće pse; hrana za zečeve; hrana za životinje; hrana za životinje koja sadržava proizvode od sojinog zrna; hrana za životinje koje daju mlijeko; hrana za životinje na bazi mlijeka; hrana za životinje na bazi žitarica; hrana za životinje s botaničkim ekstraktima; hrana za životinje u obliku valjića; hrana za zlatne ribice; hrana za žvakanje za kućne ljubimce; jestiva hrana za žvakanje za životinje; konzervirana hrana s mesom za mlade životinje; konzervirana hrana za mačke; konzervirana hrana za pse; konzervirana mesna hrana za mlade životinje; mahunarke [hrana za životinje]; mekinje od riže [hrana za životinje]; miješana hrana za životinje; mljevena hrana za životinje; nutrijenti [hrana] za ribu; obogaćena hrana za jačanje životinja; pripravci od žitarica kao hrana za životinje; riblja hrana; škrobna pulpa [hrana za životinje]; soja brašno [hrana za životinje]; životinjska hrana biljnog podrijetla; životinjska hrana na bazi mlijeka; životinjska hrana orašastog oblika; životinjska hrana u komadićima; životinjska hrana za odbijanje od sise

(210)	Z20200522A	(220)	12.05.2020.
		(442)	26.06.2020.
(731)	Nekmar pet nutrition d.o.o.		
(540)	Straža 53, 51216 Viškovo, HR		

NEKMAR

- (511) **5** ljekovita hrana za životinje
- 31** hrana i stočna hrana; hrana na bazi zobi za životinje; hrana s fosfatima za životinje; hrana s okusom govedine za pse; hrana s okusom govedine za mačke; hrana s okusom jetre za mačke; hrana s okusom jetre za pse; hrana s okusom pilettine za mačke; hrana s okusom pilettine za mačke; hrana u limenci ili konzervirana hrana za životinje; hrana za akvarijske ribe; hrana za divlje ptice; hrana za domaće životinje; hrana za glodavce; hrana za hrčke; hrana za konje; hrana za kućne ljubimce; hrana za mačke; hrana za mačke na bazi ribe ili koja se sastoji od ribe; hrana za mačke s govedinom; hrana za mačke s jetrom; hrana za mačke s pilettinom; hrana za mačke u obliku kolutića; hrana za morske životinje; hrana za ovce; hrana za perad; hrana za piliće; hrana za pse; hrana za pse s govedinom; hrana za pse s jetrom; hrana za pse s okusom sira; hrana za pse s pilettinom; hrana za pse u obliku kolutića; hrana za ptice; hrana za ribe; hrana za štenad; hrana za trkaće pse; hrana za zečeve; hrana za životinje; hrana za životinje koja

sadržava proizvode od sojinog zrna; hrana za životinje koje daju mlijeko; hrana za životinje na bazi mlijeka; hrana za životinje na bazi žitarica; hrana za životinje s botaničkim ekstraktima; hrana za životinje u obliku valjičica; hrana za zlatne ribice; hrana za žvakanje za kućne ljubimce; jestiva hrana za žvakanje za životinje; konzervirana hrana s mesom za mlade životinje; konzervirana hrana za mačke; konzervirana hrana za pse; konzervirana mesna hrana za mlade životinje; mahunarke [hrana za životinje]; mekinje od riže [hrana za životinje]; miješana hrana za životinje; mljevena hrana za životinje; nutrijenti [hrana] za ribu; obogaćena hrana za jačanje životinja; pripravci od žitarica kao hrana za životinje; riblja hrana; škrobna pulpa [hrana za životinje]; soja brašno [hrana za životinje]; životinjska hrana biljnog podrijetla; životinjska hrana na bazi mlijeka; životinjska hrana orašastog oblika; životinjska hrana u komadićima; životinjska hrana za odbijanje od sise

(210)	Z20200523A	(220)	12.05.2020.
		(442)	26.06.2020.
(731)	Nekmar pet nutrition d.o.o.		
(540)	Straža 53, 51216 Viškovo, HR		

NEKMAR

(591)	tamno plava
(531)	27.05.01; 27.05.04; 29.01.04
(511)	5 ljekovita hrana za životinje

31 hrana i stočna hrana; hrana na bazi zobi za životinje; hrana s fosfatima za životinje; hrana s okusom govedine za pse; hrana s okusom govedine za mačke; hrana s okusom jetre za mačke; hrana s okusom jetre za pse; hrana s okusom piletine za pse; hrana s okusom piletine za mačke; hrana u limenci ili konzervirana hrana za životinje; hrana za akvarijske ribe; hrana za divlje ptice; hrana za domaće životinje; hrana za glodavce; hrana za hrčke; hrana za konje; hrana za kućne ljubimce; hrana za mačke; hrana za mačke na bazi ribe ili koja se sastoji od ribe; hrana za mačke s govedinom; hrana za mačke s jetrom; hrana za mačke s piletinom; hrana za mačke u obliku kolutića; hrana za morske životinje; hrana za ovce; hrana za perad; hrana za piliće; hrana za pse; hrana za pse s govedinom; hrana za pse s jetrom; hrana za pse s okusom sira; hrana za pse s piletinom; hrana za pse u obliku kolutića; hrana za ptice; hrana za ribe; hrana za štenad; hrana za trkače pse; hrana za zečeve; hrana za životinje; hrana za životinje koja sadržava proizvode od sojinog zrna; hrana za životinje koje daju mlijeko; hrana za životinje na bazi mlijeka; hrana za životinje na bazi žitarica; hrana za životinje s botaničkim ekstraktima; hrana za životinje u obliku valjičica; hrana za zlatne ribice; hrana za žvakanje za kućne ljubimce; jestiva hrana za žvakanje za životinje; konzervirana hrana s mesom za mlade životinje; konzervirana hrana za mačke; konzervirana hrana za pse; konzervirana mesna hrana za mlade životinje; mahunarke [hrana za životinje]; mekinje od riže [hrana za životinje]; miješana hrana za životinje; mljevena hrana za životinje; nutrijenti [hrana] za ribu; obogaćena hrana za jačanje životinja; pripravci od žitarica kao hrana za životinje; riblja hrana; škrobna pulpa [hrana za životinje]; soja brašno [hrana za životinje]; životinjska hrana biljnog podrijetla; životinjska hrana na bazi mlijeka; životinjska hrana orašastog oblika; životinjska hrana u komadićima; životinjska hrana za odbijanje od sise

(210)	Z20200570A	(220)	18.05.2020.
		(442)	26.06.2020.
(731)	MEDILAB ONE d.o.o.		
(740)	Hondlova 2/11, 10000 Zagreb, HR		
(540)	Ivica Vego, Zagreb, HR		

Balance, our way of life.

(511)	5 farmaceutski proizvodi; lijekovi
-------	---

10	medicinski uređaji i instrumenti
39	isporuka (distribucija robe); otprema (usluge otpreme); skladištenje; prijevoz
42	medicinsko istraživanje; istraživanje i razvoj proizvoda; znanstvena istraživanja
44	medicinsko savjetovanje; zdravstvene usluge

(210)	Z20200571A	(220)	18.05.2020.
		(442)	26.06.2020.
(731)	MEDILAB ONE d.o.o.		
(740)	Hondlova 2/11, 10000 Zagreb, HR		
(540)	Ivica Vego, Zagreb, HR		

Balance, our way of life.

(591)	tamno plava
(531)	27.05.01; 29.01.03
(511)	5 farmaceutski proizvodi; lijekovi
	10 medicinski uređaji i instrumenti
	39 isporuka (distribucija robe); otprema (usluge otpreme); skladištenje; prijevoz
	42 medicinsko istraživanje; istraživanje i razvoj proizvoda; znanstvena istraživanja
	44 medicinsko savjetovanje; zdravstvene usluge

(210)	Z20200576A	(220)	18.05.2020.
		(442)	26.06.2020.
(731)	MEDILAB ONE d.o.o.		
(740)	Hondlova 2/11, 10000 Zagreb, HR		
(540)	Ivica Vego, Zagreb, HR		

Život u pravoj mjeri.

(511)	5 farmaceutski proizvodi; lijekovi
	10 medicinski uređaji i instrumenti
	39 isporuka (distribucija robe); otprema (usluge otpreme); skladištenje; prijevoz
	42 medicinsko istraživanje; istraživanje i razvoj proizvoda; znanstvena istraživanja
	44 medicinsko savjetovanje; zdravstvene usluge

(210)	Z20200577A	(220)	18.05.2020.
		(442)	26.06.2020.
(731)	MEDILAB ONE d.o.o.		
(740)	Hondlova 2/11, 10000 Zagreb, HR		
(540)	Ivica Vego, Zagreb, HR		

Život u pravoj mjeri.

(591)	tamno plava
(531)	27.05.01; 29.01.03
(511)	5 farmaceutski proizvodi; lijekovi
	10 medicinski uređaji i instrumenti
	39 isporuka (distribucija robe); otprema (usluge otpreme); skladištenje; prijevoz
	42 medicinsko istraživanje; istraživanje i razvoj proizvoda; znanstvena istraživanja
	44 medicinsko savjetovanje; zdravstvene usluge

(210)	Z20200631A	(220)	01.06.2020.
		(442)	26.06.2020.
(731)	BELUPO - Lijekovi i kozmetika d.d.		
(540)	Danica 5, 48000 Koprivnica, HR		

DOLYXAN

(511)	5 farmaceutski proizvodi
-------	---------------------------------

RAZRED 7

(210)	Z20200597A	(220)	21.05.2020.
(731)	ENERKON d.o.o.	(442)	26.06.2020.
(540)	Trnjanska 37, 10000 Zagreb, HR		

Geyser

(511)	7 čišćenje (aparati za čišćenje pod tlakom); čišćenje (električni strojevi i aparati za čišćenje)
	11 para (postrojenje za proizvodnju pare); sterilizatori; spaljivanje smeća (strojevi za spaljivanje smeća)

(210)	Z20200609A	(220)	26.05.2020.
(731)	INTIS d.o.o. za trgovinu, inženjering i usluge	(442)	26.06.2020.
(540)	Ul. Bani 73/A, Buzin, 10010 Zagreb, HR		

NUTRICO Fresh&Cold

(591)	crvena
(531)	27.05.01; 27.05.10; 29.01.01
(511)	7 prodajni automati
	9 telemetrijski uređaji; interaktivni računalni softver; aplikacijski softver za mobilne telefone; aplikacijski softver za mobilne uređaje; aplikacijski softver za pametne telefone koji se može preuzeti; softver za mobilne telefone; softveri i aplikacije za mobilne uređaje; softver za računarstvo u oblaku; softver za sinkronizaciju podataka; softver za sinkronizaciju baze podataka; softver za upravljanje poslovanjem; softver za upravljanje poslovnim rezultatima [BPM]; softver za upravljanje poslovnim postupkom [BPM]; elektronički terminali za plaćanje; elektronske i magnetske ID kartice za plaćanje usluga; magnetne kartice za plaćanje; softver za elektroničko plaćanje; aplikacije za računalne programe koje se mogu preuzeti s interneta; uređaji za daljinsko upravljanje; optički čitači; čitači (informatika); informatički programi [snimljeni]; kodirane kartice za otključavanje; električni kontrolni uređaji; uređaji za međukomunikacije; modemi; nadzor (električni uređaji za nadzor); uređaji za obradu podataka; odašiljači elektroničkih signala; ploče, upravljačke; pločice s tiskanim vodovima; računalni hardver; računalni programi; računalni programi [snimljeni]; elektrodinamički uređaji za daljinsko upravljanje signalima; računalna sučelja; upravljačke ploče [električne]
	42 cloud računarstvo; daljinski nadzor računalnih sustava; instalacija, održavanje i ažuriranje računalnih programa za baze podataka; konzultantske usluge koje se odnose na računalne baze podataka; osmišljavanje informatičkih sustava; izrada računalnih programa; međuplatformska konverzija digitalnog sadržaja u druge oblike digitalnog sadržaja; pohrana elektroničkih podataka; programiranje (računalno -); održavanje računalnih programa; računalni programi [softveri] (osuvremenjivanje računalnih programa); softver kao usluga [SaaS]; dizajn i razvoj softvera za planiranje ruta; usluge tehničke podrške za računalni softver; utvrđivanje problema s računalnim softverom [tehnička potpora]

RAZRED 9

(210)	Z20200392A	(220)	17.03.2020.
(731)	MPG d.o.o.	(442)	26.06.2020.
(740)	Nova Ves 17, 10000 Zagreb, HR		
(540)	TRAVAŠ I PARTNERI ODVJETNIČKO DRUŠTVO d.o.o., Zagreb, HR		

S-BOX

(511)

9 računalni softver za reklamiranje; uređaji za raspršivanje vode za gašenje požara; uređaji za raspršivanje [automatski] za gašenje požara; automatski uređaji za gašenje požara; sustavi za gašenje požara; oprema za obradu podataka; računala; automatske registrarske blagajne; registrarske blagajne; mehanizmi za rad s kovanicama za prodajne automate; mehanizmi za uređaje koji se pokreću ubacivanjem žetona; mehanizmi za uređaje koji se pokreću na kovanice; programatori za automatske uređaje; akustične ploče; kodirane magnetne kartice; identifikacijske etikete [magnetne]; identifikacijske magnetne narukvice; identifikacijske magnetne kartice; magnetne snimke; podloge magnetne za podatke; naprave za snimanje za nosače zvuka i slike; uređaji za snimanje zvuka i slike; električni kablovi za prijenos zvuka i slike; naprave za reprodukciju za nosače zvuka i slike; uređaji za reprodukciju zvuka; uređaji za prijenos zvuka; uređaji za snimanje zvuka; aparati i instrumenti za reguliranje distribucije električne energije; aparati i instrumenti za akumuliranje uporabe električne energije; aparati i instrumenti za akumuliranje distribucije električne energije; aparati i instrumenti za pretvaranje uporabe električne energije; aparati i instrumenti za pretvaranje distribucije električne energije; aparati i instrumenti za reguliranje uporabe električne energije; aparati i instrumenti za kontroliranje uporabe električne energije; aparati i instrumenti za prebacivanje distribucije električne energije; aparati i instrumenti za obuku u ožvljavanju; simulacijski softver [za obuku]; uređaji i instrumenti za spašavanje; aparati i instrumenti za inspekciju; instrumenti za signalizaciju; uređaji za mjerenje; uređaji i instrumenti za vaganje; aparati za testiranje optičkih uređaja; laboratorijski optički aparati; kinematografski aparati; fotografski aparati i uređaji; geodetski uređaji i instrumenti; nautički uređaji i instrumenti; znanstveni aparati i instrumenti

16 tiskarska slova; ambalaža napravljena od papirnih nadomjestaka na bazi minerala; ambalaža od škroba; kartonska ambalaža; pisaci strojevi; uredski pribor; svileno platno [slikarski pribor]; kistovi; ljepljiva za ured i kućanstvo; pribor za pisanje; kompleti za pisanje; fotografije; kartonske pozadine za uvezivanje knjiga; trakice za uvezivanje knjiga; trake za uvezivanje knjiga; korice za uvezivanje knjiga; materijali za uvezivanje knjiga; konop za uvezivanje knjiga; žica za uvezivanje knjiga; konac za uvezivanje knjiga; platno za uvezivanje knjiga; trake za uvezivanje [uvezivanje knjiga]; materijali za uvezivanje knjiga i dokumenata; zidne umjetnine od kartona u 3D-u; dekoracije od kartona za prehrambene proizvode; tiskane oglasne ploče od kartona; okviri za slike od kartona; hermetički zatvorena ambalaža od kartona; reklamni transparenti napravljeni od kartona; spremnici od kartona za pakiranje; kutije napravljene od valovitog kartona; podmetači za stol od kartona; podlošci od kartona [za čaše]; podmetači za čaše od kartona; kutije od kartona za pakiranje; figurice napravljene od kartona; kutije napravljene od kartona; spremnici od valovitog kartona; reklamni natpisi od kartona; podstavljene vrećice od kartona; kutije od valovitog kartona; bedževi od kartona; kutije od kartona; umjetnička djela i figurice od papira i kartona i arhitektonski modeli; folije od papira ili plastike za održavanje vlage [za pakiranje hrane]; ambalaža [za oblaganje i punjenje] od papira ili kartona; izolacija ili zaštita napravljena od papira u svrhe pakiranja; upijajuće folije od papira ili plastike za pakiranje hrane; vrećice [omotnice, torbice], od papira ili plastike za ambalažu; spremnici za led napravljeni od papira ili kartona; zidne umjetnine od papira u 3D-u; vrećice za pakiranje izrađene od biorazgradivog papira; vrećice za sendviče od papira ili plastike; posude za led od papira ili kartona; ukrasi za zabave od metalik papira; materijali za pakiranje od recikliranog papira; vrećice od papira za prehrambene proizvode; krpe za lice napravljene od papira; obloge za ladice od mirisnog papira; vrećice napravljene od papira za pakiranje; ručnici od papira za uklanjanje šminke; maramice od papira za uklanjanje šminke; ubrusi od papira za skidanje šminke; ubrusi od papira za kućanske potrebe; posude od papira za svrhe pakiranja; oglasne ploče od papira ili kartona; reklamni



znakovi od papira ili kartona; ukrasi od papira za sredinu stola; podbradnici od papira s rukavima; tiskane oglasne ploče od papira; slova i brojevi od papira; punjenje od papira ili kartona; hermetički zatvorena ambalaža od papira; spremnici za čuvanje od papira; filtri za kavu od papira; vrećice od papira za pečenje; podmetači za čaše od papira; kutije od papira ili kartona; ručnici za sušenje od papira; ljepljive zidne dekoracije od papira; natpisi od papira ili kartona; podlošci od papira za koktele; posude od papira za pakiranje; zidni ukrasi od papira; nastavni materijali od papira; figurice napravljene od papira; figure napravljene od papira; toaletna tkanina od papira; toaletni papir od papira; vrpca od krep papira; oglasne ploče od papira; složive kutije od papira; uski stolnjaci od papira; plakati napravljene od papira; reklamni transparenti od papira; predstavljene vrećice od papira; kutije napravljene od papira; stolno rublje od papira; filter materijal od papira; filtrirni materijali od papira; reklamni natpisi od papira; skulpture od kaširanog papira; naljepnice od papira; ubrusi od papira; maramice od papira; zastavice od papira; stolnjaci od papira; karton; papir

35 računovodstveni poslovi; usluge manekena za oglašavanje ili promociju prodaje; reklamni oglasi (širenje reklamnih oglasa); razdoba reklamnih oglasa; uređenje izloga; anketna istraživanja (Poslovna -); gospodarska istraživanja u poslovne svrhe; gospodarska prognoza u poslovne svrhe; usluge prodaja na dražbi; daktilografske usluge; demonstracija proizvoda; iznajmljivanje prodajnih automata koji se pokreću karticama; iznajmljivanje prodajnih automata na kovanice; usluge iznajmljivanja prodajnih automata; iznajmljivanje prodajnih automata; statistička procjena marketinških podataka; izrada statističkih podataka; priprema poslovnih statistika; analize poslovnih statistika; statistička istraživanja (Poslovna -); istraživanje tržišta; analize tržišta; istraživanja tržišta; pomoć u vođenju poslova; raspačavanje reklamnog materijala [traktata, prospekata, tiskanica, uzoraka]; pružanje i iznajmljivanje oglasnog prostora; iznajmljivanje oglasnog prostora i reklamnih materijala; iznajmljivanje reklamnih prostora; iznajmljivanje oglasnog prostora; promidžbeni materijal (priprema -); promidžbeni leci (Izdavanje -); promidžbeni materijal (Iznajmljivanje -); pripremanje promidžbenih dokumenata; plakatiranje [oglašavanje]; usluge podsjećanja na ugovorene sastanke [uredski poslovi]; usluge bušenja kartica [uredski poslovi]; usluge planiranja sastanaka [uredski poslovi]; poslovna administracija; komercijalna administracija u svezi licenci za proizvode i usluge trećih osoba; dogovaranje i vođenje komercijalnih izložbi i priredbi; vođenje komercijalnih poduzeća [za druge]; savjeti o organizaciji i vođenju poslova; organiziranje sajмова u komercijalne i reklamne svrhe; objavljivanje reklamnog materijala na mreži; objavljivanje promidžbenih materijala i tekstova; objavljivanje promidžbenih tekstova; dizajn reklamnog materijala; objavljivanje reklamnog materijala; reprodukcija reklamnog materijala; priprema reklamnog materijala; širenje reklamnog materijala; distribucija reklamnog materijala; proizvodnja reklamnog materijala; stvaranje reklamnog materijala; ažuriranje reklamnog materijala; pružanje i iznajmljivanje reklamnog prostora putem Interneta; iznajmljivanje reklamnog prostora, materijala i vremena; iznajmljivanje reklamnog prostora na Internetu; reklamna pošta; reklamiranje usluga drugih prodavača, čime se kupcima omogućava jednostavan pregled i usporedba usluga tih prodavača; reklamiranje robe drugih prodavača, čime se kupcima omogućava jednostavan pregled i usporedba roba tih prodavača; konzultantske usluge povezane s oglašavanjem, reklamiranjem i marketingom; usluge manekena za reklamiranje ili promidžbu prodaja; iznajmljivanje vremena za reklamiranje na komunikacijskim medijima; reklamiranje on-line na informatičkoj mreži; reklamiranje putem pošte; televizijsko reklamiranje; oglašavanje

(591) crvena, bijela
(531) 26.03.01; 26.03.05; 27.05.01; 27.05.05; 29.01.01; 29.01.06
(511)

9 audio snimke; audio vizualne snimke; audio knjige; elektroničke brošure koje se mogu preuzimati; elektroničke knjige koje se mogu preuzimati; elektroničke novine koje se mogu preuzimati; elektroničke obavijesti koje se mogu preuzimati; elektroničke publikacije snimljene na računalnom mediju; elektronički časopisi; elektronički izvještaji koji se mogu preuzeti; elektronske publikacije koje se mogu preuzeti s interneta; elektronske publikacije u obliku časopisa koje se mogu preuzimati; emisije na zahtjev; mediji koji se mogu preuzimati; podcasti [digitalne datoteke] koje se mogu preuzimati; prethodno snimljeni video materijali; publikacije koje se mogu preuzimati; publikacije u elektroničkom formatu; publikacije u elektroničkom obliku [koje se mogu preuzimati]; računalna grafika koja se može preuzeti; tjedne publikacije preuzete u elektroničkom obliku s interneta; videocastovi; medijski sadržaji koji se mogu preuzimati; računalni softver; prazni digitalni ili analogni mediji za snimanje i pohranu

16 bilteni (novinske brošure); bilteni s vijestima [tiskovine]; bilteni [tiskovine]; blokčiči; brošure; časopisi kao prilozni novinama; časopisi o računalima; časopisi [periodična izdanja]; časopisi [periodike]; časopisi s općim sadržajem; časopisi s posterima; dnevne novine; fotografije; fotografije [tiskane]; fotografske reprodukcije; godišnjaci [tiskana izdanja]; grafički prikazi; grafovi; informativna pisma; informativne brošure; informativne knjige; informativni listovi; knjige; knjige uvezane žicom; letci; novine; novine velikog formata; ovojnice za knjige; periodične tiskane publikacije; periodični časopisi; periodični časopisi [revije]; poklon knjige; poklon bonovi; poklon omoti; posjetnice; posteri; pozivnice; pravni časopisi; priručnici; promidžbena izdanja; promotivna izdanja; prospekti; publikacije; reklamne mape; reklamni znakovi od papira ili kartona; stručni časopisi; tiskana izvješća o istraživanjima; tiskana izvješća o potrošačima; tiskana predavanja; tiskana priopćenja za tisak; tiskane bilješke sa seminara; tiskane brošure; tiskane reklame; tiskani informativni listovi; tiskani izvještaji; tiskani letci; tiskani materijali; tiskani mjesečnici; tiskani priručnici; tiskani upitnici; tiskani vizualni prikazi; tiskovina; tiskarski proizvodi

35 oglašavanje; vođenje komercijalnih poslova; komercijalna administracija; uredski poslovi; agencije za odnose s javnošću; agencije za promidžbu; analiza marketinških trendova; analiza odaziva na oglašavanje i istraživanje tržišta; analize vezane uz marketing; ankete o političkim stavovima; anketno ispitivanje javnog mijenja; anketna istraživanja tržišna; aranžiranje pretplata na novine; ciljani marketing; digitalni marketing; distribucija oglasnog, marketinškog i promotivnog materijala; izrada marketinških istraživanja

38 audio, video i multimedijско emitiranje sadržaja putem interneta i drugih komunikacijskih mreža; bežični prijenos i emitiranje televizijskih programa; elektronički prijenos vijesti; emitiranje audiovizualnog i multimedijског sadržaja putem interneta; emitiranje i prijenos radijskih programa; emitiranje i prijenos televizijskih programa koji se plaćaju po gledanju; emitiranje i prijenos televizijskih programa; emitiranje podataka putem televizije; emitiranje programa putem interneta; emitiranje programa putem televizije; emitiranje programa putem globalne računalne mreže; emitiranje programa kabelaške televizije; emitiranje radijskih i televizijskih programa; emitiranje zvuka; prijenos audio podataka putem interneta; prijenos digitalnih audio i video emisija na globalnoj računalnoj mreži; prijenos govornog ili slikovnog sadržaja putem interneta; prijenos i emitiranje podataka; prijenos podcast sadržaja; prijenos radijskih i televizijskih programa; prijenos sadržaja koji su stvorili korisnici putem interneta; usluge audio i video emitiranja sadržaja putem interneta; računalnih terminala (komunikacija pomoću -); prijenos poruka i slika računalom; usluge novinske agencije za elektronički prijenos; novinske agencije; novinske agencije za telekomunikacije; usluge novinske agencije [emitiranje vijesti]

(210)	Z20200490A	(220)	05.05.2020.
(731)	DIGITAL TAKEOVER J.D.O.O.	(442)	26.06.2020.
(540)	Pašmanska ulica 10, 10000 Zagreb, HR		

- 41 časopisi (izdavanje -); elektronička objava tekstova i tiskovina na internetu, osim publicističkih tekstova; elektroničko izdavaštvo; elektroničko online objavljivanje periodika i knjiga; izdavačke usluge putem interneta; izdavačke usluge za digitalnu, audio i multimedijску zabavu; izdavanja plakata; izdavanje časopisa; izdavanje časopisa u elektroničkom obliku na internetu; izdavanje elektroničkih časopisa; izdavanje elektroničkih knjiga i periodičnih publikacija na internetu; izdavanje elektroničkih novina kojima je moguće pristupiti putem globalne računalne mreže; izdavanje informativnih listova; izdavanje internetskih časopisa; izdavanje knjiga, časopisa, almanaha i dnevnih novina; izdavanje knjiga i recenzija; izdavanje multimedijskog materijala na internetu; izdavanje novina; izdavanje novina, mjesečnika, kataloga i brošura; izdavanje novina za klijente na internetu; izdavanje novinskih brošura; izdavanje obrazovnih knjiga; izdavanje obrazovnog materijala; izdavanje obrazovnog materijala za podučavanje; izdavanje periodičnih publikacija i knjiga u elektroničkom obliku; izdavanje potrošačkih časopisa; izdavanje priručnika za osposobljavanje; izdavanje prospekata; izdavanje publikacija; izdavanje tekstova u obliku elektroničkih medija; izdavanje tiskanog materijala u svezi s pravom intelektualnog vlasništva; izdavanje tiskanog materijala; izvještavanje; izdavaštvo; izdavanje uredničkog sadržaja za stranice kojima je moguće pristupiti putem globalne računalne mreže; izdavanje tiskovina u elektroničkom obliku na internetu; izdavanje tiskovina u elektroničkom obliku; multimedijalno izdavaštvo; multimedijско izdavanje časopisa, žurnala i novina; multimedijско izdavanje časopisa; multimedijско izdavanje elektroničkih publikacija; multimedijско izdavanje novina; multimedijско izdavanje tiskovina; multimedijско izdavanje žurnala; objava elektroničkih novina na internetu; objavljivanje, izvještavanje i pisanje tekstova; pružanje online publikacija; pružanje online elektroničkih publikacija [nisu za preuzimanje]; dogovaranje, izvođenje i organizacija konferencija; dogovaranje, izvođenje i organizacija seminara; dogovaranje, izvođenje i organizacija kongresa; dogovaranje, izvođenje i organizacija simpozija; dogovaranje, izvođenje i organizacija radionica [osposobljavanje]; konferencija (organiziranje i održavanje); konferencijske usluge; organizacija i izvođenje konferencija, kongresa i simpozija; organizacija i izvođenje konferencija i kongresa; organizacija i izvođenje konvencija; organizacija izložbi u kulturne ili obrazovne svrhe; organiziranje godišnje obrazovne konferencije; organiziranje godišnje konferencije u svezi s logistikom; organiziranje i održavanje konferencija; obuka; stručno osposobljavanje
- 42 znanstvene i tehnološke usluge kao i pripadajuće usluge istraživanja i koncepcije; usluge industrijskih analiza i istraživanja; koncepcija i razvoj računala i računalnih programa

- 35 neposredno oglašavanje poštom u cilju privlačenja novih kupaca i održavanja postojeće baze kupaca; posredničke usluge koje se odnose na najam vremena i prostora za oglašavanje; oglašavanje prenošenjem internetskih promidžbenih materijala za treće strane, putem elektroničkih komunikacijskih mreža; usluge oglašavanja koje pružaju agencije za oglašavanje na radiju i televiziji; najam oglasnog prostora na internetu za oglašavanje slobodnih radnih mjesta; pružanje prostora na internetskim stranicama za oglašavanje robe i usluga; pribavljanje prostora na web stranicama za oglašavanje robe i usluga; oglašavanje s naglaskom na polje telematike i telefonskih mreža; usluge istraživanja u vezi s oglašavanjem i marketingom; konzultantske usluge povezane s oglašavanjem, reklamiranjem i marketingom; oglašavanje s naglaskom na usluge za promociju robe; pomoć u upravljanju komercijalnim poduzećima vezano uz oglašavanje; oglašavanje farmaceutskih proizvoda i in vivo snimljenih proizvoda; reklamne usluge agencija za radijsko i televizijsko oglašavanje; konzultantske usluge povezane s oglašavanjem i promidžbom; konzultantske usluge za komunikacijsku strategiju za oglašavanje; analiza odaziva na oglašavanje i istraživanje tržišta; oglašavanje u periodičkim publikacijama, brošurama i novinama; usluge istraživanja koje se odnose na oglašavanje; usluge manekena za oglašavanje ili promociju prodaje; usluge stvaranja robnih marki (oglašavanje i promocija); usluge posredovanja u vezi s oglašavanjem; oglašavanje automobila za prodaju na internetu; oglašavanje u području turizma i putovanja; oglašavanje za treće osobe na Internetu; sakupljanje statističkih podataka vezanih uz oglašavanje; online oglašavanje na računalnim komunikacijskim mrežama; promocija, oglašavanje i marketing internetskih stranica; online oglašavanje pomoću računalnih komunikacijskih mreža; oglašavanje vezano uz transport i dostavu; oglašavanje u popularnom i profesionalnom tisku; usluge agencija za modele za oglašavanje; oglašavanje putem elektroničkih medija, posebno Internetom; najam digitalnih ploča za oglašavanje; oglašavanje i marketing putem blogova; online oglašavanje na računalnim mrežama; oglašavanje i usluge oglašavanja; oglašavanje plaćanjem po kliku; oglašavanje putem elektroničkih reklamnih panoa; promotivno oglašavanje za istraživačke projekte; oglašavanje putem mreža mobilne telefonije; savjetovanje za oglašavanje i marketing; oglašavanje putem svih komunikacijskih sredstava; oglašavanje u svezi zaopšljavanja osoba; usluge planiranja za oglašavanje; oglašavanje u svezi zaopšljavanja; izravno oglašavanje putem pošte; iznajmljivanje opreme za oglašavanje; oglašavanje i promotivne usluge; promidžba [oglašavanje] poduzetnih djelatnosti; oglašavanje tijekom kino projekcija; oglašavanje, uključujući online oglašavanje na računalnoj mreži; oglašavanje i promidžba; oglašavanje prema kategorijama; oglašavanje u časopisima; promidžba [oglašavanje] koncerata; promidžba [oglašavanje] putovanja; oglašavanje putem banera; oglašavanje i marketing; vanjsko oglašavanje; oglašavanje kina; reakcijsko oglašavanje; filmsko oglašavanje; plakatiranje [oglašavanje]; oglašavanje tiskanje na majice
- 40 hosting elektroničkog memorijskog prostora na Internetu za oglašavanje robe i usluga; programiranje softvera za internetsko oglašavanje; dizajn logotipova za majice

(210) Z20200510A (220) 12.05.2020.
(442) 26.06.2020.
(731) **Ivko Marić**
(540) Petkova 24, Okunščak, 10370 Dugo Selo, HR



(591) crna, bijela, zlatna
(531) 02.09.17; 29.01.02; 29.01.06; 29.01.08
(511) 9 torbice za mobitele; navlake za mobitele; maske za mobitele
14 privjesci za ključeve; privjesci
16 rezervne gumice za olovke; gumice za brisanje pisanog teksta; gumice za brisanje; kemijske gel olovke; kemijske olovke; uredski i školski pribor

(210) Z20200512A (220) 27.05.2020.
(442) 26.06.2020.
(731) **Katarina Aladrović Slovaček**
(540) Lastovska ulica 2, 10000 Zagreb, HR

DJEČJI TAMBURAŠKI FESTIVAL CVJETIĆI GLAZBE

- (511) 9 glazbene snimke; glazbene video snimke; glazbene video snimke koje se mogu preuzimati; knjige snimljene na trakama; knjige snimljene na diskovima
- 16 glazbeni priručnici; glazbene knjige; knjige nota; glazbene knjige s notama; tiskane knjige s notama; dječje knjige sa audio komponentama; otisnute knjige iz područja glazbenog obrazovanja
- 28 glazbene igre
- 38 emitiranje glazbe
- 41 produkcija glazbe; izdavanje glazbe; podučavanje glazbe; komponiranje glazbe; snimanje glazbe; izvedba glazbe; glazbena poduka; glazbeno nakladništvo; glazbena produkcija; glazbene priredbe; glazbeni koncerti; usluge komponiranja glazbe; poduka iz glazbe; glazbene obrazovne usluge; pružanje žive glazbe; usluge žive glazbe; usluge glazbenog nakladništva i snimanja glazbe; glazbene izvedbe uživo; usluge glazbene produkcije; glazbeni koncerti uživo; pružanje glazbene zabave; usluge glazbene dvorane; usluge glazbenih festivala; objavljivanje glazbenih radova; održavanje glazbenih priredbi; izvođenje glazbenih koncerata; glazbenih događaja (organiziranje -); usluge glazbenog natjecanja; organiziranje glazbenih natjecanja; produkcija glazbenih programa; usluge glazbenog nakladništva; izdavanje glazbenih knjiga; objavljivanje glazbenih tekstova; režiranje glazbenih programa; produkcija glazbenih snimaka; organiziranje glazbenih koncerata; usluge glazbenih koncerata; organiziranje glazbenih zabava; organiziranje glazbenih izvedbi; produkcija glazbenih priredbi; izvedba glazbenih programa; predstavljanje glazbenih izvedbi; produkcija glazbenih koncerata; skladanje glazbe za druge; produkcija glazbenih video spotova; izvedbe glazbenih sastava uživo; nastupi glazbenih sastava uživo; izvedbe glazbenih skupina uživo; pružanje glazbenih izvedbi uživo; zabavne usluge glazbenih sastava; organizacija glazbenih nastupa uživo; poduka glazbe putem dopisnih tečajeva; priredbe s glazbom i pjevanjem; planiranje predstava ili glazbenih priredbi; produkcija zvučnih i glazbenih snimaka; zabavne usluge vokalnog glazbenog sastava; organiziranje vizualnih i glazbenih zabava; organizacija i vođenje glazbenih koncerata; predstavljanje izvedbi glazbenih skupina uživo; zabavne usluge koje pružaju glazbeni sastavi [bendovi]; izvođenje glazbene zabave od strane instrumentalnih skupina; izvođenje glazbene zabave od strane vokalnih skupina; obrazovanje i obuka u području glazbe i zabave; produkcija i vođenje vježbi za glazbene tečajeva i programe; usluge dječje zabave; zabavne usluge za djecu; obrazovne usluge za djecu; pružanje zabavnih usluga za djecu

(210) Z20200514A (220) 13.05.2020.
(731) Ivko Marić (442) 26.06.2020.
(540) Petkova 24, Okunščak, 10370 Dugo Selo, HR



- (591) crna, bijela, zlatna
(531) 02.09.14; 02.09.18; 29.01.01; 29.01.06; 29.01.08; 29.01.12
(511) 9 torbice za mobitele; navlake za mobitele; maske za mobitele
- 14 privjesci za ključeve; privjesci
- 16 kutije za slikarske boje [školski pribor]; pribor za crtanje na školskim pločama; uredski i školski pribor; gumice za brisanje pisanog teksta; gumice za brisanje; kemijske gel olovke; kemijske olovke
- 35 oglašavanje prenošenjem internetskih promidžbenih materijala za treće strane, putem elektroničkih komunikacijskih mreža; posredničke usluge koje se odnose na najam vremena i prostora za oglašavanje; neposredno oglašavanje poštom u cilju privlačenja

novih kupaca i održavanja postojeće baze kupaca; oglašavanje, uključujući reklamu proizvoda i usluga trećih strana kroz programe sponzoriranja i ugovore o licenci koji se odnose na međunarodne sportske događaje; usluge oglašavanja koje pružaju agencije za oglašavanje; na radiju i televiziji; najam oglasnog prostora na internetu za oglašavanje slobodnih radnih mjesta; pružanje prostora na internetskim stranicama za oglašavanje robe i usluga; pribavljanje prostora na web stranicama za oglašavanje robe i usluga; oglašavanje s naglaskom na polje telematike i telefonskih mreža; usluge istraživanja u vezi s oglašavanjem i marketingom; konzultantske usluge povezane s oglašavanjem, reklamiranjem i marketingom; oglašavanje s naglaskom na usluge za promociju robe; pomoć u upravljanju komercijalnim poduzećima vezano uz oglašavanje; oglašavanje farmaceutskih proizvoda i in vivo snimljenih proizvoda; reklamne usluge agencija za radijsko i televizijsko oglašavanje; konzultantske usluge povezane s oglašavanjem i promidžbom; konzultantske usluge za komunikacijsku strategiju za oglašavanje; analiza odaziva na oglašavanje i istraživanje tržišta; oglašavanje u periodičkim publikacijama, brošurama i novinama; usluge istraživanja koje se odnose na oglašavanje; usluge manekena za oglašavanje ili promociju prodaje; usluge stvaranja robnih marki (oglašavanje i promocija); usluge posredovanja u vezi s oglašavanjem; oglašavanje automobila za prodaju na internetu; oglašavanje u području turizma i putovanja; oglašavanje za treće osobe na Internetu; sakupljanje statističkih podataka vezanih uz oglašavanje; online oglašavanje na računalnim komunikacijskim mrežama; promocija, oglašavanje i marketing internetskih stranica; online oglašavanje pomoću računalnih komunikacijskih mreža; oglašavanje vezano uz transport i dostavu; oglašavanje u popularnom i profesionalnom tisku; usluge agencija za modele za oglašavanje; oglašavanje putem elektroničkih medija, posebno Internetom; najam digitalnih ploča za oglašavanje; oglašavanje i marketing putem blogova; online oglašavanje na računalnim mrežama; oglašavanje na poslovnim web stranicama; oglašavanje komercijalnih ili stambenih nekretnina; oglašavanje u svezi zapošljavanja osoba; oglašavanje putem svih komunikacijskih sredstava; savjetovanje za oglašavanje i marketing; oglašavanje putem mreža mobilne telefonije; promotivno oglašavanje za istraživačke projekte; oglašavanje putem elektroničkih reklamnih panoa; oglašavanje plaćanjem po kliku; oglašavanje i usluge oglašavanja; radijsko oglašavanje i reklame; promotivno oglašavanje putem telefona; iznajmljivanje opreme za oglašavanje; oglašavanje i promotivne usluge; promidžba [oglašavanje] poduzetnih djelatnosti; oglašavanje tijekom kino projekcija; oglašavanje i promidžba; oglašavanje prema kategorijama; oglašavanje u časopisima; promidžba [oglašavanje] koncerata; promidžba [oglašavanje] putovanja; oglašavanje putem banera; oglašavanje i marketing; vanjsko oglašavanje; oglašavanje kina; reakcijsko oglašavanje; filmsko oglašavanje; plakatiranje [oglašavanje]; oglašavanje tiskanje na majice

40 hosting internetskih stranica za druge na računalnom poslužitelju za globalnu računalnu mrežu; usluge hostinga internetske stranice za elektroničku pohranu digitalnih fotografija i videozapisa; hosting elektroničkog memorijskog prostora na Internetu za oglašavanje robe i usluga; hosting softvera za uporabu u knjižničnom upravljanju; hosting platformi za e-trgovinu na Internetu; usluge privatnog pružatelja usluga hostinga u oblaku; usluge javnog pružatelja usluga hostinga u oblaku; hosting i iznajmljivanje memorijskog prostora za internetske stranice; izrada, održavanje i hosting internetskih stranica za druge; hosting digitalnog sadržaja, to jest online časopisa i blogova; dizajn, kreiranje, hosting i održavanje internetskih stranica za druge; hosting memorijskog prostora na Internetu za pohranu digitalnih fotografija; usluge hostinga i softver kao usluga te iznajmljivanje softvera; hosting online prostora za vođenje interaktivnih rasprava; hosting računalnih podataka, datoteka, aplikacija i informacija; hosting računalnih stranica (internetskih stranica) za druge; usluge davatelja usluga hostinga u oblaku; hosting internetske stranice za izradu i hosting manjih internetskih stranica za tvrtke; hosting memorijskog prostora na Internetu; hosting internetskih prostora za druge; hosting multimedijskog sadržaja za druge; server hosting (usluge najma poslužitelja); hosting računalnih stranica

[internetskih stranica]; hosting internetskih stranica na Internetu; usluge hostinga internetskih stranica; hosting platformi na Internetu; hosting računalnih baza podataka; hosting prilagođenih internetskih stranica; usluge web hostinga; hosting internetskih portala; hosting informatičkih stranica; hosting web stranica; hosting internetskih stranica

(210)	Z20200515A	(220)	13.05.2020.
		(442)	26.06.2020.
(731)	Ivko Marić		
(540)	Petkova 24, Okunščak, 10370 Dugo Selo, HR		



(591)	crna, bijela, zlatna
(531)	02.09.14; 02.09.18; 29.01.01; 29.01.06; 29.01.08; 29.01.12
(511)	<p>9 torbice za mobitele; navlake za mobitele; maske za mobitele</p> <p>14 privjesci za ključeve; privjesci</p> <p>16 kompleti kemijske olovke i olovaka; kemijske gel olovke; kemijske olovke; gumice za brisanje pisanog teksta; rezervne gumice za olovke; gumice za brisanje; uredski i školski pribor</p> <p>35 oglašavanje prenošenjem internetskih promidžbenih materijala za treće strane, putem elektroničkih komunikacijskih mreža; posredničke usluge koje se odnose na najam vremena i prostora za oglašavanje; neposredno oglašavanje poštom u cilju privlačenja novih kupaca i održavanja postojeće baze kupaca; oglašavanje, uključujući reklamu proizvoda i usluga trećih strana kroz programe sponzoriranja i ugovore o licenci koji se odnose na međunarodne sportske događaje; usluge oglašavanja koje pružaju agencije za oglašavanje na radiju i televiziji; najam oglasnog prostora na internetu za oglašavanje slobodnih radnih mjesta; pružanje prostora na internetskim stranicama za oglašavanje robe i usluga; oglašavanje s naglaskom na polje telematike i telefonskih mreža; usluge istraživanja u vezi s oglašavanjem i marketingom; konzultantske usluge povezane s oglašavanjem, reklamiranjem i marketingom; oglašavanje s naglaskom na usluge za promociju robe; pomoć u upravljanju komercijalnim poduzećima vezano uz oglašavanje; oglašavanje farmaceutičkih proizvoda i in vivo snimljenih proizvoda; reklamne usluge agencija za radijsko i televizijsko oglašavanje; konzultantske usluge povezane s oglašavanjem i promidžbom; konzultantske usluge za komunikacijsku strategiju za oglašavanje; analiza odaziva na oglašavanje i istraživanje tržišta; oglašavanje u periodičkim publikacijama, brošurama i novinama; usluge istraživanja koje se odnose na oglašavanje; usluge manekena za oglašavanje ili promociju prodaje; usluge stvaranja robnih marki (oglašavanje i promocija); usluge posredovanja u vezi s oglašavanjem; oglašavanje automobila za prodaju na internetu; oglašavanje u području turizma i putovanja; oglašavanje za treće osobe na Internetu; sakupljanje statističkih podataka vezanih uz oglašavanje; online oglašavanje na računalnim komunikacijskim mrežama; promocija, oglašavanje i marketing internetskih stranica; online oglašavanje pomoću računalnih komunikacijskih mreža; oglašavanje vezano uz transport i dostavu; oglašavanje i marketing putem blogova; najam digitalnih ploča za oglašavanje; oglašavanje putem elektroničkih medija, posebno Internetom; usluge agencija za modele za oglašavanje; oglašavanje u popularnom i profesionalnom tisku; online oglašavanje na računalnim mrežama; oglašavanje na poslovnim web stranicama; oglašavanje komercijalnih ili stambenih nekretnina; oglašavanje u svezi zapošljavanja osoblja; oglašavanje</p>

putem svih komunikacijskih sredstava; savjetovanje za oglašavanje i marketing; oglašavanje putem mreža mobilne telefonije; promotivno oglašavanje za istraživačke projekte; oglašavanje putem elektroničkih reklamnih panoa; oglašavanje plaćanjem po kliku; oglašavanje i usluge oglašavanja; radijsko oglašavanje i reklame; promotivno oglašavanje putem telefona; iznajmljivanje opreme za oglašavanje; izravno oglašavanje putem pošte; oglašavanje u svezi zapošljavanja; usluge planiranja za oglašavanje; pribavljanje modela za oglašavanje; radijsko i televizijsko oglašavanje; oglašavanje i promotivne usluge; promidžba [oglašavanje] poduzetnih djelatnosti; oglašavanje tijekom kino projekcija; oglašavanje, uključujući online oglašavanje na računalnoj mreži; oglašavanje prema kategorijama; oglašavanje i promidžba; oglašavanje u časopisima; promidžba [oglašavanje] koncerata; promidžba [oglašavanje] putovanja; oglašavanje putem banera; oglašavanje i marketing; vanjsko oglašavanje; oglašavanje kina; reakcijsko oglašavanje; filmsko oglašavanje; plakatiranje [oglašavanje]; oglašavanje tiskanje na majice

40 hosting elektroničkog memorijskog prostora na Internetu za oglašavanje robe i usluga

(210)	Z20200516A	(220)	13.05.2020.
		(442)	26.06.2020.
(731)	Ivko Marić		
(540)	Petkova 24, Okunščak, 10370 Dugo Selo, HR		



(591)	crna, bijela, zlatna
(531)	02.09.14; 02.09.18; 29.01.01; 29.01.06; 29.01.08; 29.01.12
(511)	<p>9 torbice za mobitele; navlake za mobitele od tkanine ili tekstilnih materijala; navlake za mobitele; maske za mobitele</p> <p>14 privjesci za ogrlice; privjesci za ključeve</p> <p>16 kemijske gel olovke; kemijske olovke; rezervne gumice za olovke; gumice za brisanje pisanog teksta; gumice za brisanje; uredski i školski pribor</p> <p>35 oglašavanje prenošenjem internetskih promidžbenih materijala za treće strane, putem elektroničkih komunikacijskih mreža; posredničke usluge koje se odnose na najam vremena i prostora za oglašavanje; neposredno oglašavanje poštom u cilju privlačenja novih kupaca i održavanja postojeće baze kupaca; oglašavanje, uključujući reklamu proizvoda i usluga trećih strana kroz programe sponzoriranja i ugovore o licenci koji se odnose na međunarodne sportske događaje; pomoć u upravljanju komercijalnim poduzećima vezano uz oglašavanje; oglašavanje s naglaskom na usluge za promociju robe; konzultantske usluge povezane s oglašavanjem, reklamiranjem i marketingom; usluge istraživanja u vezi s oglašavanjem i marketingom; oglašavanje s naglaskom na polje telematike i telefonskih mreža; pribavljanje prostora na web stranicama za oglašavanje robe i usluga; pružanje prostora na internetskim stranicama za oglašavanje robe i usluga; najam oglasnog prostora na internetu za oglašavanje slobodnih radnih mjesta; usluge oglašavanja koje pružaju agencije za oglašavanje na radiju i televiziji; usluge stvaranja robnih marki (oglašavanje i promocija); usluge manekena za oglašavanje ili promociju prodaje; usluge istraživanja koje se odnose na oglašavanje; oglašavanje u periodičkim publikacijama, brošurama i novinama; analiza odaziva na oglašavanje i istraživanje tržišta; konzultantske usluge za komunikacijsku strategiju za oglašavanje; konzultantske usluge povezane s oglašavanjem i promidžbom; reklamne usluge agencija za radijsko i televizijsko oglašavanje; oglašavanje farmaceutičkih</p>

proizvoda i in vivo snimljenih proizvoda; online oglašavanje pomoću računalnih komunikacijskih mreža; promocija, oglašavanje i marketing internetskih stranica; online oglašavanje na računalnim komunikacijskim mrežama; sakupljanje statističkih podataka vezanih uz oglašavanje; oglašavanje za treće osobe na Internetu; oglašavanje u području turizma i putovanja; oglašavanje automobila za prodaju na internetu; usluge posredovanja u vezi s oglašavanjem; oglašavanje vezano uz transport i dostavu; oglašavanje u popularnom i profesionalnom tisku; usluge agencija za modele za oglašavanje; oglašavanje putem elektroničkih medija, posebno Internetom; najam digitalnih ploča za oglašavanje; oglašavanje i marketing putem blogova; online oglašavanje na računalnim mrežama; oglašavanje na poslovnim web stranicama; oglašavanje komercijalnih ili stambenih nekretnina; oglašavanje u svezi zapošljavanja osoblja; oglašavanje putem svih komunikacijskih sredstava; savjetovanje za oglašavanje i marketing; oglašavanje putem mreža mobilne telefonije; promotivno oglašavanje za istraživačke projekte; oglašavanje putem elektroničkih reklamnih panoa; oglašavanje plaćanjem po kliku; oglašavanje i usluge oglašavanja; iznajmljivanje opreme za oglašavanje; promotivno oglašavanje putem telefona; radijsko oglašavanje i reklame; izravno oglašavanje putem pošte; oglašavanje u svezi zapošljavanja; usluge planiranja za oglašavanje; pribavljanje modela za oglašavanje; radijsko i televizijsko oglašavanje; oglašavanje i promotivne usluge; promidžba [oglašavanje] poduzetnih djelatnosti; oglašavanje tijekom kino projekcija; oglašavanje, uključujući online oglašavanje na računalnoj mreži; oglašavanje i promidžba; oglašavanje prema kategorijama; oglašavanje u časopisima; promidžba [oglašavanje] koncerata; promidžba [oglašavanje] putovanja; oglašavanje putem banera; oglašavanje i marketing; vanjsko oglašavanje; oglašavanje kina; reakcijsko oglašavanje; filmsko oglašavanje; plakatiranje [oglašavanje]; oglašavanje

40 tiskanje na majice

42 dizajn logotipova za majice; programiranje softvera za internetsko oglašavanje; hosting elektroničkog memorijskog prostora na Internetu za oglašavanje robe i usluga

(210)	Z20200517A	(220)	13.05.2020.
(731)	Ivko Marić	(442)	26.06.2020.
(540)	Petkova 24, Okunščak, 10370 Dugo Selo, HR		



(591)	crna, bijela, zlatna
(531)	02.09.14; 02.09.18; 29.01.01; 29.01.06; 29.01.08; 29.01.12
(511)	9 maske za mobitele; navlake za mobitele od tkanine ili tekstilnih materijala; navlake za mobitele; torbice za mobitele
	14 privjesci za ključeve; privjesci
	16 uredski i školski pribor; kemijske gel olovke; kemijske olovke; gumice za brisanje pisanog teksta; rezervne gumice za olovke; gumice za brisanje
	35 oglašavanje prenošenjem internetskih promidžbenih materijala za treće strane, putem elektroničkih komunikacijskih mreža; posredničke usluge koje se odnose na najam vremena i prostora za oglašavanje; neposredno oglašavanje poštom u cilju privlačenja novih kupaca i održavanja postojeće baze kupaca; oglašavanje, uključujući reklamu proizvoda i usluga trećih strana kroz programe sponzoriranja i ugovore o licenci koji se odnose na međunarodne sportske događaje; oglašavanje farmaceutskih proizvoda i in vivo snimljenih proizvoda; pomoć u upravljanju

komercijalnim poduzećima vezano uz oglašavanje; oglašavanje s naglaskom na usluge za promociju robe; konzultantske usluge povezane s oglašavanjem, reklamiranjem i marketingom; usluge istraživanja u vezi s oglašavanjem i marketingom; oglašavanje s naglaskom na polje telematike i telefonskih mreža; pribavljanje prostora na web stranicama za oglašavanje robe i usluga; pružanje prostora na internetskim stranicama za oglašavanje robe i usluga; najam oglasnog prostora na internetu za oglašavanje slobodnih radnih mjesta; usluge oglašavanja koje pružaju agencije za oglašavanje na radiju i televiziji; reklamne usluge agencija za radijsko i televizijsko oglašavanje; konzultantske usluge povezane s oglašavanjem i promidžbom; konzultantske usluge za komunikacijsku strategiju za oglašavanje; analiza odaziva na oglašavanje i istraživanje tržišta; oglašavanje u periodičkim publikacijama, brošurama i novinama; usluge istraživanja koje se odnose na oglašavanje; usluge manekena za oglašavanje ili promociju prodaje; usluge stvaranja robnih marki (oglašavanje i promocija); usluge posredovanja u vezi s oglašavanjem; oglašavanje vezano uz transport i dostavu; online oglašavanje pomoću računalnih komunikacijskih mreža; promocija, oglašavanje i marketing internetskih stranica; online oglašavanje na računalnim komunikacijskim mrežama; sakupljanje statističkih podataka vezanih uz oglašavanje; oglašavanje za treće osobe na Internetu; oglašavanje u području turizma i putovanja; oglašavanje u popularnom i profesionalnom tisku; usluge agencija za modele za oglašavanje; oglašavanje putem elektroničkih medija, posebno Internetom; oglašavanje i marketing putem blogova; online oglašavanje na računalnim mrežama; oglašavanje na poslovnim web stranicama; oglašavanje komercijalnih ili stambenih nekretnina; oglašavanje u svezi zapošljavanja osoblja; oglašavanje putem svih komunikacijskih sredstava; oglašavanje za oglašavanje i marketing; oglašavanje putem mreža mobilne telefonije; promotivno oglašavanje za istraživačke projekte; oglašavanje putem elektroničkih reklamnih panoa; oglašavanje plaćanjem po kliku; oglašavanje i usluge oglašavanja; iznajmljivanje opreme za oglašavanje; promotivno oglašavanje putem telefona; radijsko oglašavanje i reklame; izravno oglašavanje putem pošte; oglašavanje u svezi zapošljavanja; usluge planiranja za oglašavanje; pribavljanje modela za oglašavanje; radijsko i televizijsko oglašavanje; oglašavanje tijekom kino projekcija; promidžba [oglašavanje] poduzetnih djelatnosti; oglašavanje i promotivne usluge; oglašavanje, uključujući online oglašavanje na računalnoj mreži; oglašavanje i promidžba; oglašavanje prema kategorijama; oglašavanje u časopisima; promidžba [oglašavanje] koncerata; promidžba [oglašavanje] putovanja; oglašavanje putem banera; oglašavanje i marketing; vanjsko oglašavanje; oglašavanje kina; reakcijsko oglašavanje; filmsko oglašavanje; plakatiranje [oglašavanje]; oglašavanje

40 tiskanje na majice

42 hosting elektroničkog memorijskog prostora na Internetu za oglašavanje robe i usluga

(210)	Z20200518A	(220)	13.05.2020.
(731)	Ivko Marić	(442)	26.06.2020.
(540)	Petkova 24, Okunščak, 10370 Dugo Selo, HR		



(591)	crna, bijela, zlatna
(531)	02.09.14; 02.09.18; 29.01.01; 29.01.06; 29.01.08; 29.01.12

- (511) 9 maske za mobitele; navlake za mobitele; torbice za mobitele
- 14 privjesci za ključeve; privjesci
- 16 uredski i školski pribor; kemijske gel olovke; kemijske olovke; gumice za brisanje pisanog teksta; rezervne gumice za olovke; gumice za brisanje
- 35 oglašavanje prenošenjem internetskih promidžbenih materijala za treće strane, putem elektroničkih komunikacijskih mreža; posredničke usluge koje se odnose na najam vremena i prostora za oglašavanje; neposredno oglašavanje poštom u cilju privlačenja novih kupaca i održavanja postojeće baze kupaca; oglašavanje, uključujući reklamu proizvoda i usluga trećih strana kroz programe sponzoriranja i ugovore o licenci koji se odnose na međunarodne sportske događaje; usluge oglašavanja koje pružaju agencije za oglašavanje na radiju i televiziji; najam oglasnog prostora na internetu za oglašavanje slobodnih radnih mjesta; pružanje prostora na internetskim stranicama za oglašavanje robe i usluga; pribavljanje prostora na web stranicama za oglašavanje robe i usluga; oglašavanje s naglaskom na polje telematike i telefonskih mreža; usluge istraživanja u vezi s oglašavanjem i marketingom; konzultantske usluge povezane s oglašavanjem, reklamiranjem i marketingom; oglašavanje s naglaskom na usluge za promociju robe; pomoć u upravljanju komercijalnim poduzećima vezano uz oglašavanje; oglašavanje farmaceutskih proizvoda i in vivo snimljenih proizvoda; reklamne usluge agencija za radijsko i televizijsko oglašavanje; konzultantske usluge povezane s oglašavanjem i promidžbom; konzultantske usluge za komunikacijsku strategiju za oglašavanje; analiza odaziva na oglašavanje i istraživanje tržišta; oglašavanje u periodičkim publikacijama, brošurama i novinama; usluge istraživanja koje se odnose na oglašavanje; usluge manekena za oglašavanje ili promociju prodaje; usluge stvaranja robnih marki (oglašavanje i promocija); usluge posredovanja u vezi s oglašavanjem; oglašavanje vezano uz transport i dostavu; online oglašavanje pomoću računalnih komunikacijskih mreža; promocija, oglašavanje i marketing internetskih stranica; online oglašavanje na računalnim komunikacijskim mrežama; sakupljanje statističkih podataka vezanih uz oglašavanje; oglašavanje za treće osobe na Internetu; oglašavanje u području turizma i putovanja; oglašavanje automobila za prodaju na internetu; oglašavanje u popularnom i profesionalnom tisku; usluge agencija za modele za oglašavanje; oglašavanje putem elektroničkih medija, posebno Internetom; najam digitalnih ploča za oglašavanje; oglašavanje i marketing putem blogova; online oglašavanje na računalnim mrežama; oglašavanje na poslovnim web stranicama; oglašavanje komercijalnih ili stambenih nekretnina; oglašavanje u svezi zapošljavanja osoblja; oglašavanje putem svih komunikacijskih sredstava; savjetovanje za oglašavanje i marketing; oglašavanje putem mreža mobilne telefonije; promotivno oglašavanje za istraživačke projekte; oglašavanje putem elektroničkih reklamnih panoa; oglašavanje plaćanjem po kliku; oglašavanje i usluge oglašavanja; iznajmljivanje opreme za oglašavanje; promotivno oglašavanje putem telefona; radijsko oglašavanje i reklame; izravno oglašavanje putem pošte; oglašavanje u svezi zapošljavanja; usluge planiranja za oglašavanje; pribavljanje modela za oglašavanje; radijsko i televizijsko oglašavanje; oglašavanje i promotivne usluge; promidžba [oglašavanje] poduzetnih djelatnosti; oglašavanje tijekom kino projekcija; oglašavanje, uključujući online oglašavanje na računalnoj mreži; oglašavanje i promidžba; oglašavanje prema kategorijama; oglašavanje u časopisima; promidžba [oglašavanje] koncerata; promidžba [oglašavanje] putovanja; oglašavanje putem banera; oglašavanje i marketing; vanjsko oglašavanje; oglašavanje kina; reakcijsko oglašavanje; filmsko oglašavanje; plakatiranje [oglašavanje]; oglašavanje tiskanje na majice
- 40 hosting elektroničkog memorijskog prostora na Internetu za oglašavanje robe i usluga
- 42



- (591) bijela, crna, crvena
(531) 27.05.01; 27.05.08; 27.05.10; 27.05.11; 29.01.01; 29.01.08
(511) 9 instrumenti za mjerenje temperature; instrumenti za kontrolu temperature; uređaji za pokazivanje temperature; mjerači temperature; termovizijske kamere; terminali s interaktivnim dodirnim zaslonima; računalni hardver; pokazivači temperature; mjerni instrumenti; mjerni aparati i instrumenti; glazbeni automati koji se pokreću uz prethodno plaćanje
- 35 oglašavanje putem elektroničkih reklamnih panoa; oglašavanje
- 37 raskuživanje; dezinfekcija

(210) Z20200592A (220) 20.05.2020.
(442) 26.06.2020.

(731) **GDI d.o.o.**
Baštijanova 52/a, 10000 Zagreb, HR

(540)



- (591) crna, plava, bijela
(531) 26.01.01; 26.01.18; 27.05.01; 29.01.04; 29.01.06; 29.01.08
(511) 9 elektronički uređaji za ispitivanje za uporabu na području telekomunikacija; električni uređaji za testiranje; detektori blizine; detektori čestica; detektori dima; detektor požara; digitalni senzorni uređaji; električni senzori; fotosenzori
- 42 dizajn, ažuriranje i održavanje računalnog softvera; dizajn i razvoj računalnih programa za čitanje, prijenos i organizaciju podataka; dizajn i razvoj navigacijskih sustava; dizajn i pisanje računalnog softvera; dizajn i razvoj računalnog softvera; dizajniranje računalnih baza podataka; pružanje sigurnosnih usluga za računalne mreže, računalni pristup i računalne transakcije; usluge provjere autentičnosti korisnika tehnologijom jedinstvene prijave za mrežne softverske aplikacije; usluge računalne sigurnosti za zaštitu od nelegalnih aktivnosti mreže; zaštita od informatičkih virusa

(210) Z20200600A (220) 22.05.2020.
(442) 26.06.2020.

(731) **ALIUS GRUPA d.o.o.**
Maričeva draga 4, 51216 Viškovo, HR

(540)



- (591) žuta, bijela, narančasta
(531) 26.05.01; 26.15.09; 27.05.01; 27.05.25; 29.01.01; 29.01.02
(511) 9 električni i elektronički sigurnosni uređaji i instrumenti
- 20 zaštitni spremnici od nemetalnih materijala za odlaganje robe

(210) Z20200670A (220) 04.06.2020.
(442) 26.06.2020.

(731) **CRTANI d.o.o.**
Kralja Tomislava 5, Gradići, 10410 Velika Gorica, HR
(740) Odvjetničko društvo Korper i Partneri, Zagreb, HR
(540)

(210) Z20200588A (220) 20.05.2020.
(442) 26.06.2020.

(731) **Euroinženjering d.o.o.**
Fausta Vrančića 12, 10410 Velika Gorica, HR

(540)



- (591) crna, bijela, žuta, narančasta, svjetloplava, tamnoplava
 (531) 02.09.04; 27.05.01; 27.05.02; 27.05.08; 27.05.10; 29.01.02;
 29.01.04; 27.03.01; 27.03.02; 27.03.03
 (511) **9** video filmovi; animirani crteži
25 odjeća
28 igračke
38 emitiranje televizijskog programa
41 proizvodnja filmova; razonoda posredstvom televizije

- (210) Z20200671A (220) 04.06.2020.
 (442) 26.06.2020.
 (731) **SEDAM IT d.o.o. PRIMJENA INFORMATIČKIH
 TEHNOLOGIJA**
 (540) Koledovčina 2, 10000 Zagreb, HR



- (591) tamno crvena, svijetlo crvena
 (531) 04.05.04; 04.05.21; 27.05.01; 29.01.01
 (511) **9** računalni programi (softveri)
42 koncepcija i razvoj računalnih programa (softvera);
 informatički sustavi i osmišljavanje računalnih sustava;
 računarstvo u oblaku; inženjering; istraživanje i razvoj
 novih proizvoda [za treće osobe]; konzultacije u svezi
 računalnih programa [softvera]; računalni programi
 [softveri] (osuvremenjivanje računalnih programa);
 savjetovanje na području informacijske tehnologije (IT);
 softver kao usluga u oblaku (SaaS); vanjski pružatelji
 usluga u području informacijske tehnologije; računalne
 i tehnološke usluge za analizu računalnih sustava i
 podataka; daljinski nadzor računalnih sustava; usluge
 instalacije računalnih programa; konzultantske usluge
 za računalnu sigurnost; praćenje računalnih sustava za
 otkrivanje nedozvoljenog pristupa ili povrede podataka

RAZRED 16

- (210) Z20200385A (220) 13.03.2020.
 (442) 26.06.2020.
 (731) **STUDENAC društvo s ograničenom odgovornošću za
 trgovinu i proizvodnju**
 (540) Četvrt Ribnjak 17, 21310 Omiš, HR



- (591) svijetlo plava, tamno plava, zlatno smeđa
 (531) 01.15.11; 25.03.01; 25.03.13; 26.01.02; 26.01.18; 27.05.01;
 29.01.04; 29.01.06; 29.01.12
 (511) **16** džepne maramice, papirnate; džepne papirnate
 maramice; higijenski papirnati ručnici za ruke;
 kuhinjske role [papir]; maramice od papira; maramice
 od papira za uklanjanje šminke; maramice (Papirnate -
); papir (Toaletni -); papirnate maramice; papirnate
 maramice za kozmetičku uporabu; papirnate navlake

za WC daske; papirnate podloge za mijenjanje pelena;
 papirnati nadstolnjaci; papirnati podbradnjaci za bebe;
 papirnati ručnici; papirnati ručnici za čišćenje; papirnati
 ručnici za lice; papirnati ručnici za ruke; papirnati
 rupčići; papirnati stolni ubrusi; papirnati ubrusi; papirni
 jastučići za uklanjanje šminke; upijajući papir

- (210) Z20200566A (220) 18.05.2020.
 (442) 26.06.2020.
 (731) **STEGA TISAK d.o.o. za grafičku proizvodnju**
 Heinzelova 60/1, 10000 Zagreb, HR
 (740) Helena Sjauš, Zagreb, HR
 (540)



- (591) crna, bijela
 (531) 26.01.01; 26.01.03; 26.01.18; 27.05.01; 27.05.24; 29.01.06;
 29.01.08
 (511) **16** papir i karton; tiskarski proizvodi; proizvodi za
 uvezivanje knjiga; fotografije; pribor za pisanje i uredski
 pribor osim namještaja; ljepila (ljepljive tvari za
 papirnate proizvode ili za kućanstvo); slikarski pribor i
 pribor za crtanje; kistovi; oprema za nastavu i obuku;
 plastični listovi, folije i vrećice za zamatanje i
 ambalažu; tiskarska slova, klišei
35 oglašavanje; vođenje komercijalnih poslova;
 komercijalna administracija; uredski poslovi
40 obrada i prerada papira; obrada i prerada plastičnih
 materijala

- (210) Z20200567A (220) 18.05.2020.
 (442) 26.06.2020.
 (731) **STEGA TISAK d.o.o. za grafičku proizvodnju**
 Heinzelova 60/1, 10000 Zagreb, HR
 (740) Helena Sjauš, Zagreb, HR
 (540)



- (591) crna, bijela
 (531) 26.01.01; 26.01.03; 26.01.18; 26.04.01; 26.04.18; 26.04.24;
 27.05.01; 27.05.24; 29.01.06; 29.01.08
 (511) **16** papir i karton; tiskarski proizvodi; proizvodi za
 uvezivanje knjiga; fotografije; pribor za pisanje i uredski
 pribor osim namještaja; ljepila (ljepljive tvari za
 papirnate proizvode ili za kućanstvo); slikarski pribor i
 pribor za crtanje; kistovi; oprema za nastavu i obuku;
 plastični listovi, folije i vrećice za zamatanje i
 ambalažu; tiskarska slova, klišei
35 oglašavanje; vođenje komercijalnih poslova;
 komercijalna administracija; uredski poslovi
40 obrada i prerada papira; obrada i prerada plastičnih
 materijala

- (210) Z20200593A (220) 20.05.2020.
 (442) 26.06.2020.
 (731) **BOOM BUSH BOO d.o.o.**
 (540) Il Gajnički vidikovac 20, 10000 Zagreb, HR

BOOM BUSH BOO

- (511) **16** papir i karton; tiskarski proizvodi; proizvodi za uvezivanje knjiga; fotografije; pribor za pisanje i uredski pribor osim namještaja
25 odjeća, obuća, pokrivala za glavu
35 oglašavanje; vođenje komercijalnih poslova; komercijalna administracija; uredski poslovi

RAZRED 19

- (210) Z20200587A (220) 19.05.2020.
 (442) 26.06.2020.
 (731) **Vodoprivreda Vinkovci d.d.**
 Zalužje 7, 32100 Vinkovci, HR
 (540)



- (591) zelena, crna, siva, plava
 (531) 07.05.10; 07.11.01; 27.05.01; 27.05.21; 29.01.03; 29.01.08
 (511) **19** beton (građevinski elementi od betona)

RAZRED 21

- (210) Z20200579A (220) 18.05.2020.
 (442) 26.06.2020.
 (731) **Sanja Milanović**
 Dominika Mandića 79, 10090 Zagreb, HR
 (540)



- (591) smeđa, zelena
 (531) 01.15.15; 05.03.11; 05.11.10; 19.09.01; 19.09.07; 27.01.01; 27.01.12; 27.05.01; 29.01.03; 29.01.06; 29.01.07
 (511) **21** ćupovi, keramički proizvodi za kućanstvo, zemljano posuđe

RAZRED 25

- (210) Z20200668A (220) 04.06.2020.
 (442) 26.06.2020.
 (731) **Jin Zhiyan**
 Ulica Vilima Korajca 11, 10000 Zagreb, HR
 (740) Frano Škulić, Zagreb, HR
 (540)

ASMA

(511)

- 25** bodi [ženski odjevni predmeti]; boe [okovratnici od perja ili krzna]; dokoljenice [gamaše]; dokoljenice [odjevni predmeti]; donje rublje; donje rublje za upijanje znoja; džemper [puloveri]; džersej [odjevni predmeti]; ešarpe [šalovi]; francuske kape; gaćice; grudnjaci; haljine; haljine na tregere; hlače; imitacija kože [odjeća od imitacije kože]; kapuljače; kape za glavu; kabanice; kaputi; kombinei [donje žensko rublje]; kombinezoni [odjeća] košulje; košulje (umeci na košuljama); košulje s kratkim rukavima; kožna odjeća; kratke bluze; kratke čarape [sokne]; kratki kaputi [sakoi]; kravate; krzna [odjevni predmeti od krzna]; krzneni ogrtači [kaputi]; kućne haljine; kućni kupači ogrtači; kupači kostimi; kupanje [cipele za kupanje]; kupanje [kapice za kupanje]; kupanje [muške kupače gaće]; kupanje [ogrtači za kupanje]; kupanje [sandale za kupanje]; marama za pokrivanje vrata; muške gaće; muške kupače gaće; muški ogrtači; naramenice; narukvice, vunene (pletene); natikače; obuća; obuća za plažu; odjeća (gornja odjeća) [ogrtači]; odjeća; odjevni predmeti; ogrtači [odjevni predmeti]; okovratnici koji se skidaju [lažni okovratnici]; okovratnici na odjeći; opršnjaci za bebe (nisu od papira); orukvice (odjevni predmeti); ovratnici, lažni; papuče; parke [kratki sportski kaputi s kapuljačom]; pelerine; pelerine s kapuljačom; pidžame; plaža [obuća za plažu]; plaža [odjeća za plažu]; podsuknje; pojasevi [odjevni predmeti]; pokrivala za uši [odjevni predmeti]; pončo [vrsta ogrtača]; potkošulje; potkošulje za žene; pregače [odjevni predmeti]; prsluci; prsluci uz tijelo; pršnjaci, nepapirnat [djeci oko vrata protiv prljanja]; puloveri; puloveri bez rukava; rublje (donje rublje za upijanje znoja); rublje (donje rublje); rukavice [odjevni predmeti]; sandale; spavanje [maske za spavanje]; sportska obuća; sportske cipele; sportske gaćice; steznici; steznici od struka do kukova [donje rublje za žene]; stole [ženski šalovi od krzna]; suknje; suknje-hlače; svileni rupci [fulari]; rupci za glavu; tajice [hlače]; tee-shirts [majice]; toge [odjevni predmeti]; trikoi [odjevni predmeti]; vratne marama [rupci]; vrpce za glavu [odjevni predmeti]; znojnice za pazuho; šalovi; šeširi; špagerice [obuća od platna i špage]; ženske kape; ženske potkošulje; čarape; čarape (pete čarapa); čarape protiv znojenja; čarape s gacicama [hulahupke]; čizme; čizmice

- (210) Z20200669A (220) 04.06.2020.
 (442) 26.06.2020.
 (731) **Jin Zhiyan**
 Šetalište 150. brigade 8, 10000 Zagreb, HR
 (740) Frano Škulić, Zagreb, HR
 (540)

MARdesign MARDI

- (511) **25** bodi [ženski odjevni predmeti]; boe [okovratnici od perja ili krzna]; dokoljenice [gamaše]; dokoljenice [odjevni predmeti]; donje rublje; donje rublje za upijanje znoja; džemper [puloveri]; džersej [odjevni predmeti]; ešarpe [šalovi]; francuske kape; gaćice; grudnjaci; haljine; haljine na tregere; hlače; imitacija kože [odjeća od imitacije kože]; kapuljače; kape za glavu; kabanice; kaputi; kombinei [donje žensko rublje]; kombinezoni [odjeća] košulje; košulje (umeci na košuljama); košulje s kratkim rukavima; kožna odjeća; kratke bluze; kratke čarape [sokne]; kratki kaputi [sakoi]; kravate; krzna [odjevni predmeti od krzna]; krzneni ogrtači [kaputi]; kućne haljine; kućni kupači ogrtači; kupači kostimi; kupanje [cipele za kupanje]; kupanje [kapice za kupanje]; kupanje [muške kupače gaće]; kupanje [ogrtači za kupanje]; kupanje [sandale za kupanje]; marama za pokrivanje vrata; muške gaće; muške kupače gaće; muški ogrtači; naramenice; narukvice, vunene (pletene); natikače; obuća; obuća za plažu; odjeća (gornja odjeća) [ogrtači]; odjeća; odjevni predmeti; ogrtači [odjevni predmeti]; okovratnici koji se skidaju [lažni okovratnici]; okovratnici na odjeći; opršnjaci za bebe (nisu od papira); orukvice (odjevni predmeti); ovratnici, lažni; papuče; parke [kratki sportski kaputi s kapuljačom]; pelerine; pelerine s kapuljačom; pidžame; plaža [obuća za plažu]; plaža [odjeća za plažu]; podsuknje; pojasevi [odjevni predmeti]; pokrivala za uši [odjevni predmeti]; pončo [vrsta ogrtača]; potkošulje; potkošulje za žene; pregače [odjevni predmeti]; prsluci; prsluci uz tijelo; pršnjaci, nepapirnat [djeci oko vrata protiv prljanja]; puloveri;

puloveri bez rukava; rublje (donje rublje za upijanje znoja); rublje (donje rublje); rukavice [odjevni predmeti]; sandale; spavanje [maske za spavanje]; sportska obuća; sportske cipele; sportske gaćice; steznici; steznici od struka do kukova [donje rublje za žene]; stole [ženski šalovi od krzna]; suknje; suknje-hlače; svileni rupci [fulari]; rupci za glavu; tajice [hlače]; tee-shirts [majice]; toge; toge [odjevni predmeti]; trikoi [odjevni predmeti]; vratne marame [rupci]; vrpce za glavu [odjevni predmeti]; znojnice za pazuhu; šalovi; šeširi; špargerice [obuća od platna i špage]; ženske kape; ženske potkošulje; čarape; čarape (pete čarapa); čarape protiv znojenja; čarape s gaćicama [hulahupke]; čizme; čizmice

RAZRED 29

(210)	Z20200626A	(220)	29.05.2020.
		(442)	26.06.2020.
(731)	ATLANTIC GRUPA d.d.		
(540)	Miramarska 23, 10000 Zagreb, HR		

BOOMBOX

- (511) **29** aranžmani od prerađenog voća; bademi, mljeveni; bademovo mlijeko; bademovo mlijeko za kulinarske potrebe; jogurt; kikiriki, obrađen; kokosova mast; kokosovi orasi, sušeni; kokosovo mlijeko; kokosovo mlijeko koje se koristi u kulinarstvu; kokosovo ulje za prehranu; kristalizirano voće; kriške voća; lješnjaci, pripremljeni; maslac od kakaa za prehranu; maslac od kikirikija; maslac od kokosa; mlijeko od kikirikija; namazi koji sadrže mast, za kruh; namazi na bazi orašastih plodova; pića na bazi bademovog mlijeka; pića na bazi kokosova mlijeka; pića na bazi mlijeka od orašida; proteinsko mlijeko; rižino mlijeko; rižino mlijeko za kulinarske potrebe; sjemenke, obrađene; sojino mlijeko; sojino zrnje, konzervirano, za prehranu; sokovi, biljni za kuhanje
- 30** grickalice na bazi žitarica; heljda, prerađena; heljdino brašno, jogurt, smrznuti [vrsta sladoleda]; musli; namirnice od zobi; obrađena kvinoja; pića na bazi čokolade; pića na bazi kakaa; pića na bazi kave; pločice sa žitaricama; prerađene sjemenke za upotrebu kao začini; pšenične klice za ljudsku potrošnju; rižini kolačići; sjemenke sezama [začin]; sladoled; sladoledi; slastice od kikirikija; slatkiši; slatkiši od badema; visokoproteinske pločice od žitarica; zob, očišćena; zob, tucana; zobene pahuljice; zobeno brašno; žitarice (pripravci od žitarica)
- 32** aloe vera (bezalkoholna pića od aloe vere); aperitivi bez alkohola; bademovo piće [bademoviea]; bezalkoholna pića; bezalkoholna pića koja sadrže voće; bezalkoholna pića s okusom čaja; bezalkoholna pića s okusom kave; frapei od voća [smoothies]; koncentri od voća bez alkohola; napici na bazi riže koji nisu nadomjestak za mlijeko; sokovi, biljni [napici]; sportski napici obogaćeni proteinima; voćni napici bez alkohola; voćni sokovi

(210)	Z20200627A	(220)	29.05.2020.
		(442)	26.06.2020.
(731)	ATLANTIC GRUPA d.d.		
(540)	Miramarska 23, 10000 Zagreb, HR		

BOOMBOX

- (511) **29** aranžmani od prerađenog voća; bademi, mljeveni; bademovo mlijeko; bademovo mlijeko za kulinarske potrebe; jogurt; kikiriki, obrađen; kokosova mast; kokosovi orasi, sušeni; kokosovo mlijeko; kokosovo mlijeko koje se koristi u kulinarstvu; kokosovo ulje za prehranu; kristalizirano voće; kriške voća; lješnjaci, pripremljeni; maslac od kakaa za prehranu; maslac od kikirikija; maslac od kokosa; mlijeko od kikirikija; namazi koji sadrže mast, za kruh; namazi na bazi orašastih plodova; pića na bazi bademovog mlijeka; pića na bazi kokosova mlijeka; pića na bazi mlijeka od orašida; proteinsko mlijeko; rižino mlijeko; rižino

mlijeko za kulinarske potrebe; sjemenke, obrađene; sojino mlijeko; sojino zrnje, konzervirano, za prehranu; sokovi, biljni za kuhanje

- 30** grickalice na bazi žitarica; heljda, prerađena; heljdino brašno, jogurt, smrznuti [vrsta sladoleda]; musli; namirnice od zobi; obrađena kvinoja; pića na bazi čokolade; pića na bazi kakaa; pića na bazi kave; pločice sa žitaricama; prerađene sjemenke za upotrebu kao začini; pšenične klice za ljudsku potrošnju; rižini kolačići; sjemenke sezama [začin]; sladoled; sladoledi; slastice od kikirikija; slatkiši; slatkiši od badema; visokoproteinske pločice od žitarica; zob, očišćena; zob, tucana; zobene pahuljice; zobeno brašno; žitarice (pripravci od žitarica)
- 32** aloe vera (bezalkoholna pića od aloe vere); aperitivi bez alkohola; bademovo piće [bademoviea]; bezalkoholna pića; bezalkoholna pića koja sadrže voće; bezalkoholna pića s okusom čaja; bezalkoholna pića s okusom kave; frapei od voća [smoothies]; koncentri od voća bez alkohola; napici na bazi riže koji nisu nadomjestak za mlijeko; sokovi, biljni [napici]; sportski napici obogaćeni proteinima; voćni napici bez alkohola; voćni sokovi

(210)	Z20200628A	(220)	29.05.2020.
		(442)	26.06.2020.
(731)	ATLANTIC GRUPA d.d.		
(540)	Miramarska 23, 10000 Zagreb, HR		



- (591) pastelno svijetlo bež, plava, smeđa, ružičasta
(531) 27.05.01; 27.05.02; 27.05.05; 29.01.14
(511) **29** aranžmani od prerađenog voća; bademi, mljeveni; bademovo mlijeko; bademovo mlijeko za kulinarske potrebe; jogurt; kikiriki, obrađen; kokosova mast; kokosovi orasi, sušeni; kokosovo mlijeko; kokosovo mlijeko koje se koristi u kulinarstvu; kokosovo ulje za prehranu; kristalizirano voće; kriške voća; lješnjaci, pripremljeni; maslac od kakaa za prehranu; maslac od kikirikija; maslac od kokosa; mlijeko od kikirikija; namazi koji sadrže mast, za kruh; namazi na bazi orašastih plodova; pića na bazi bademovog mlijeka; pića na bazi kokosova mlijeka; pića na bazi mlijeka od orašida; proteinsko mlijeko; rižino mlijeko; rižino mlijeko za kulinarske potrebe; sjemenke, obrađene; sojino mlijeko; sojino zrnje, konzervirano, za prehranu; sokovi, biljni za kuhanje
- 30** grickalice na bazi žitarica; heljda, prerađena; heljdino brašno, jogurt, smrznuti [vrsta sladoleda]; musli; namirnice od zobi; obrađena kvinoja; pića na bazi čokolade; pića na bazi kakaa; pića na bazi kave; pločice sa žitaricama; prerađene sjemenke za upotrebu kao začini; pšenične klice za ljudsku potrošnju; rižini kolačići; sjemenke sezama [začin]; sladoled; sladoledi; slastice od kikirikija; slatkiši; slatkiši od badema; visokoproteinske pločice od žitarica; zob, očišćena; zob, tucana; zobene pahuljice; zobeno brašno; žitarice (pripravci od žitarica)
- 32** aloe vera (bezalkoholna pića od aloe vere); aperitivi bez alkohola; bademovo piće [bademoviea]; bezalkoholna pića; bezalkoholna pića koja sadrže voće; bezalkoholna pića s okusom čaja; bezalkoholna pića s okusom kave; frapei od voća [smoothies]; koncentri od voća bez alkohola; napici na bazi riže koji nisu nadomjestak za mlijeko; sokovi, biljni [napici]; sportski napici obogaćeni proteinima; voćni napici bez alkohola; voćni sokovi

(210)	Z20200629A	(220)	29.05.2020.
		(442)	26.06.2020.
(731)	ATLANTIC GRUPA d.d.		
(540)	Miramarska 23, 10000 Zagreb, HR		



- (591) pastelno svijetlo bež, plava, smeđa, ružičasta
(531) 27.05.01; 27.05.02; 27.05.05; 29.01.14
(511) **29** aranžmani od prerađenog voća; bademi, mljeveni; bademovo mlijeko; bademovo mlijeko za kulinarske potrebe; jogurt; kikiriki, obrađen; kokosova mast; kokosovi orasi, sušeni; kokosovo mlijeko; kokosovo mlijeko koje se koristi u kulinarstvu; kokosovo ulje za prehranu; kristalizirano voće; kriške voća; lješnjaci, pripremljeni; maslac od kaka za prehranu; maslac od kikirikija; maslac od kokosa; mlijeko od kikirikija; namazi koji sadrže mast, za kruh; namazi na bazi orašastih plodova; pića na bazi bademovog mlijeka; pića na bazi kokosova mlijeka; pića na bazi mlijeka od orašida; proteinsko mlijeko; rižino mlijeko; rižino mlijeko za kulinarske potrebe; sjemenke, obrađene; sojino mlijeko; sojino zrnje, konzervirano, za prehranu; sokovi, biljni za kuhanje
- 30** grickalice na bazi žitarica; heljda, prerađena; heljdino brašno, jogurt, smrznuti [vrsta sladoleda]; musli; namirnice od zob; obrađena kvinoja; pića na bazi čokolade; pića na bazi kaka; pića na bazi kave; pločice sa žitaricama; prerađene sjemenke za upotrebu kao začini; pšenične klice za ljudsku potrošnju; rižini kolačići; sjemenke sezama [začin]; sladoled; sladoledi; slastice od kikirikija; slatkiši; slatkiši od badema; visokoproteinske pločice od žitarica; zob, očišćena; zob, tucana; zobene pahuljice; zobeno brašno; žitarice (pripravci od žitarica)
- 32** aloe vera (bezalkoholna pića od aloe vere); aperitivi bez alkohola; bademovo piće [bademoviea]; bezalkoholna pića; bezalkoholna pića koja sadrže voće; bezalkoholna pića s okusom čaja; bezalkoholna pića s okusom kave; frapei od voća [smoothies]; koncentri od voća bez alkohola; napici na bazi riže koji nisu nadomjestak za mlijeko; sokovi, biljni [napici]; sportski napici obogaćeni proteinima; voćni napici bez alkohola; voćni sokovi

RAZRED 30

- (210) Z20200673A (220) 05.06.2020.
(442) 26.06.2020.
(731) **KOESTLIN d.d. tvornica keksa i vafila**
Slavonska cesta 2a, 43000 Bjelovar, HR
(740) **PRODUCTA d.o.o., Zagreb, HR**
(540)



- (591) blijedo žuta, bež, tamno bež, bijela, crna, svijetlo oker
(531) 08.01.09; 08.01.11; 19.03.03; 27.05.01; 27.05.09; 27.05.10; 27.05.13; 27.07.01; 24.01.17; 24.01.19; 26.01.01; 26.01.03; 26.01.17; 29.01.13
(511) **30** napolitanke, naročito napolitanke sa vanilijom

- (210) Z20200674A (220) 05.06.2020.
(442) 26.06.2020.
(731) **KOESTLIN d.d. tvornica keksa i vafila**
Slavonska cesta 2a, 43000 Bjelovar, HR
(740) **PRODUCTA d.o.o., Zagreb, HR**
(540)



- (591) blijedo žuta, smeđa, tamno smeđa, čokoladno smeđa, bijela, crna, svijetlo oker
(531) 08.01.09; 08.01.11; 19.03.03; 24.01.17; 24.01.19; 26.01.01; 26.01.03; 26.01.17; 27.05.01; 27.05.09; 27.05.10; 27.05.13; 27.07.01; 29.01.13
(511) **30** napolitanke, naročito napolitanke sa čokoladom

RAZRED 32

- (210) Z20200450A (220) 21.04.2020.
(442) 26.06.2020.
(731) **Bogdanović Winery doo**
Trg Republike Hrvatske 4, 32000 Vukovar, HR
(540)

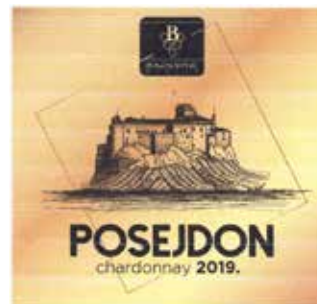

- (591) zlatna, crna
(531) 07.01.01; 25.01.15; 27.05.01; 27.05.09; 27.05.10; 29.01.01; 29.01.02; 29.01.08

- (511) **32** aromatizirana gazirana pića; aromatizirane vode; bademovo piće [bademoviea]; bezalkoholna aromatizirana gazirana pića; bezalkoholna gazirana pića od voćnog soka; bezalkoholna jabukovača; bezalkoholna pića; bezalkoholna pića koja sadrže povrtne sokove; bezalkoholna pića koja sadrže voćne sokove; bezalkoholna pića na bazi voća aromatizirana čajem; bezalkoholna pića obogaćena vitaminima i mineralnim solima; bezalkoholna pića od aloe vere; bezalkoholna pića s okusom kave; bezalkoholna pića s okusom piva; bezalkoholna pića s okusom čaja; bezalkoholna pića s okusom voća; bezalkoholna sladna pića; bezalkoholna voćna pića; bezalkoholne osnove za koktele; bezalkoholni aperitivi; bezalkoholni gazirani napitci s okusom čaja; bezalkoholni kokteli; bezalkoholni koncentrirani voćni sirup; bezalkoholni napici; bezalkoholni napici bez slada [osim za medicinsku upotrebu]; bezalkoholni napici od grožđa; bezalkoholni napitci na bazi meda; bezalkoholni napitci obogaćeni vitaminima; bezalkoholni napitci od suhog voća; bezalkoholni povrtni sokovi; bezalkoholni punč; bezalkoholni punč od cimeta sa sušenim kakijem [sujeonggwa]; bezalkoholni punč od riže [sikhye]; bezalkoholni voćni ekstrakti; bezalkoholni voćni ekstrakti za uporabu kod pripravljanja napitaka; bezalkoholni voćni kokteli; bezalkoholni voćni napici; bezalkoholni voćni punč; bezalkoholno pivo; bezalkoholno vino; bitter Lemon (gazirano bezalkoholno piće s dodatkom kinina i limuna); brezina voda; crno pivo [pivo od preprženog slada]; crno pivo Stout; dealkoholizirana pića; destilirana voda za piće; djelomično smrznuta pića; douzhi (fermentirano piće od mahunarki); ekstrakti hmelja za pripremu napitaka; ekstrakti hmelja za proizvodnju piva; ekstrakti nefermentiranog mošta; ekstrakti za proizvodnju napitaka; energetska pića [za nemedicinsku upotrebu]; energetske napici; energetske napici s kofeinom; esencije za pripravljanje bezalkoholnih pića, nisu esencijalna ulja; esencije za pripremu mineralnih voda s okusom [nisu u obliku esencijalnih ulja]; esencije za pripremu napitaka; flaširana pitka voda; frapei [bezalkoholni voćni napici]; frapei koji sadrže žitarice i zob; frapei od povrća; frapei od voća; funkcionalna pića na bazi vode; gazirana bezalkoholna pića; gazirana mineralna voda; gazirana pića (prašci za gazirana pića); gazirana voda; gazirana voda obogaćena vitaminima [napitci]; gazirana voda [soda- voda]; gazirani sokovi; gazirani voćni sokovi; gazirano piće s okusom vanilije (vanili-soda); gusti sirupi [bezalkoholni napitci]; iPA (indijska svijetla piva); izotonična pića; izotonični napici; izotonični napici [za nemedicinsku upotrebu]; izvorska voda; jabučni sok [bezalkoholni]; jako lager pivo (Bock); javorova voda; ječmeni napitak s okusom naranče; ječmeni napitak s okusom limuna; ječmeno vino [pivo]; kokosova voda kao napitak; kokteli na bazi piva; kola; kole [bezalkoholna pića]; koncentri voćnih sokova; koncentri za pripremu bezalkoholnih pića; koncentri za proizvodnju voćnih napitaka; koncentrirani sirup od naranče; koncentrirani sirup od soka limete; koncentrirani sirupi; koncentrirani sirupi [bezalkoholni]; koncentrirani voćni sokovi;

kondenzirani sok od dimljenih šljiva; kvas [bezalkoholno piće]; lager piva; lager pivo; liker (pripravci za pravljenje likera); limetin sok za pripremu napitaka; limunada (sirup za limunadu); limunade; limunov sok za pripremu napitaka; miješani voćni sok; mineralna voda [napitci]; mineralna voda (nemedicinska -); mineralne i gazirane vode; mineralne vode; mineralne vode [piće]; mineralne vode s okusima; mješavine za spravljanje šerbeta; mošt; mošt od slada; napici (bezalkoholni -); napici koji se sastoje od mješavine voćnih i povrtnih sokova; napici na bazi voća; napici od crvenog ginsenga; napici od grejpovog soka; napici od smrznutog voća; napici s okusom voća; napitak od limunova soka; napitak od sirutke; napitci koji se sastoje pretežno od voćnih sokova; napitci na bazi kokosa; napitci na bazi orašastih plodova i soje; napitci na bazi riže koji nisu nadomjestak za mlijeko; napitci obogaćeni nutrijentima; napitci od ananasova soka; napitci od dimljenih (suhih) šljiva; napitci od đumbira; napitci od povrća; napitci od smeđe riže koji nisu nadomjestak za mlijeko; napitci od soka od rajčice; napitci od voćnog soka; napitci od zlatnog graha; napitci s vitaminima; napitci za sportaše obogaćeni proteinima; nefermentirani konzervirani mošt; nefermentirani mošt od grožđa; negazirana bezalkoholna pića; negazirana voda; niskoalkoholno pivo; niskokalorična bezalkoholna pića; obrtnička piva; organski voćni sok; pića (koncentrati za pripremu pića); pića na bazi kole; pića na bazi piva; pića na bazi soje, osim nadomjestaka za mlijeko; pića na bazi vode koja sadrže čajne ekstrakte; pića na bazi zobi [koja nisu zamjena za mlijeko]; pića od guarane; pića od jabučnog soka; pića od narančinog soka; pića od soka aloe; pića od surutke; piva obogaćena mineralima; piva proizvedena od surutga; piva s okusima; pivo; pivo i pivarski proizvodi; pivo od đumbira; pivo od korijena; pivo od slada; pivo s okusom kave; pivski mošt; porter pivo; povrtni sokovi (napitci); prašci koji se koriste u pripremi pića na bazi voća; prašci za pripremanje napitaka; prašci za pripremu pića od kokosove vode; prašci za uporabu kod pripravljanja bezalkoholnih pića; pripravci za pripremu pića; pripravci za razrjeđivanje za pripremu pića; pročišćena voda za piće; proizvodi za pripremanje gazirane vode; proteinska pića; pšenično pivo; radler; ramune [japanski gazirani sokovi]; sarsaparilla [bezalkoholni napitak]; šerbeti [slatki napitci]; sezonsko pivo; šerbeti u obliku napitaka; sirup od crnog ribizla; sirup od slada za pripremu napitaka; sirup za limunadu; sirup za pripremu mineralnih voda s okusom; sirup za pripremu napitaka; sirup za proizvodnju limunade; sirupi i ostali bezalkoholni pripravci za pripremanje napitaka; sirupi za napitke; sirupi za pravljenje bezalkoholnih gaziranih pića; sirupi za pripravljanje napitaka od sirutke; sirupi za proizvodnju bezalkoholnih napitaka; sirupi za proizvodnju napitaka s okusom voća; smrznuta gazirana pića; smrznuta pića na bazi voća; soda-voda; sok od brusnica; sok od crnog ribizla; sok od dinje; sok od grejpa; sok od guave; sok od lubenice; sok od manga; sok od nara; sok od naranče; sok od rajčice [napitak]; sok (voćni -); sokovi; sokovi od aloe vere; sokovi od povrća [napitak]; sokovi od povrća [napitci]; sokovi od zelenog povrća; sportska pića s elektrolitima; sportski napitci; stolne vode; suho svijetlo pivo od đumbira; svijetlo pivo; tablete za gazirana pića; tonik [nemedicinski napitci]; ugljikohidratna pića; voćna pića; voćni napici; voćni nektar, bezalkoholni; voda; voda litijevog oksida; voda [napitak]; voda obogaćena mineralima [napitci]; voda obogaćena nutrijentima; voda od glečera; voda od kinina; voda s okusom voća; voda, Seltz; voda u bocama; voda za piće; voda za piće s vitaminima; vode; vode s okusima

33 aguardiente [žestoka alkoholna pića od šećerne trske]; akvavit (rakija); alkohol od metvice [liker]; alkohol od riže [liker]; alkoholna energetska pića; alkoholna gorka pića; alkoholna pića koja sadrže voće; alkoholna pića na bazi čaja; alkoholna pića na bazi kave; alkoholna pića na bazi šećerne trske; alkoholna pića od ginsenga; alkoholna pića (osim piva); alkoholna pića (unaprijed pomiješana alkoholna pića, osim onih na bazi piva); alkoholna vina; alkoholne esencije; alkoholne mješavine za koktele; alkoholni ekstrakti; alkoholni ekstrakti voća; alkoholni gusti punč od jaja; alkoholni kokteli koji sadrže mlijeko; alkoholni kokteli u obliku ohlađene želatine; alkoholni napici osim piva; alkoholni napitci od voća; alkoholni pripravci za pripremanje napitaka; alkoholni punčevi; alkoholni voćni kokteli; amontillado [vrsta serija]; anisov liker; aperitivi; aperitivi na bazi destiliranih alkoholnih pića; aperitivi na bazi vina; aperitivi na bazi žestokih pića;

apsint; arak [vrsta likera]; araka [vrsta alkoholnog pića]; aromatizirana alkoholna pića; baijiu [kinesko destilirano alkoholno piće]; bijelo vino; biljni liker; bitter - Alkoholna pića aromatizirana biljnim esencijama; brandy [rakija]; brendi za kuhanje; burbon viski; cachaca [vrsta brazilskog alkoholnog pića]; crno vino; curacao; desertna vina; destilirana alkoholna pića na bazi žitarica; destilirana pića; destilirani alkohol od riže [awamori]; digestivi [žestoka alkoholna pića i liker]; džin [vrsta rakije]; ekstrakti žestokih pića; fermentirano žestoko piće; gazirana alkoholna pića [osim piva]; gorki alkoholni aperitivi; gotovi alkoholni kokteli; gotovi kokteli od vina; izmiješana alkoholna pića; jabukovača; jabukovače; japanska bijela alkoholna pića [shochu]; japanska regenerirana alkoholna pića [naoshi]; japanska slatka miješana alkoholna pića na bazi riže [shiro-zake]; japanska slatka vina od grožđa s ekstraktima ginsenga i kore kininovca; japanska žestoka pića aromatizirana ekstraktom japanske šljive; japanska žestoka pića aromatizirana ekstraktom borovih iglica; japanska žestoka pića s biljnim ekstraktima; kanadski whiskey; kineska alkoholna pića na bazi sirka; kineska bijela alkoholna pića [baiganr]; kineska miješana alkoholna pića [wujiapie-jiou]; kineska varena alkoholna pića [laojiou]; kinesko žestoko piće od sirka (gaolian-jiou); klekovača [rakija]; kokteli; korejska destilirana žestoka pića [soju]; korejsko tradicionalno vino od riže [makgeolli]; krem liker; kruškovača; kuhana vina; kuhano vino; kupinovo vino [Bokbunjaju]; liker od crnog ribizla; liker od crvenog ginsenga; liker; liker na bazi kave; liker na bazi škotskog viskija; medovina; miješani viski; napitci s vinom [špriceri]; nepjenušavo vino; nira [alkoholno piće na bazi šećerne trske]; niskoalkoholna pića; niskoalkoholna vina; okrepljujuća žestoka pića s ekstraktima bilja [homeishu]; okrepljujuća žestoka pića s okusima na bazi ekstrakata japanske šljive [umeshu]; okrepljujuća žestoka pića s ekstraktima borovih iglica [matsuba-zake]; okrepljujuća žestoka pića s okusima; okrepljujuća žestoka pića koja sadrže ekstrakt zmije mamushi [mamushi-zake]; pića na bazi ruma; pića na bazi vina; pića od tropa [delanac]; pitka žestoka pića; pjenušava bijela vina; pjenušava crna vina; pjenušava vina; pjenušavo vino od grožđa; pjenušavo vino od voća; pjenušci [vina]; pojačana vina; pripravci za pripremu alkoholnih pića; prirodna pjenušava vina; rakija; rakija od jabuka; rum; rum punč; rum s dodanim vitaminima; rum sa sokom šećerne trske; ružičasta vina; sake [alkoholno piće od fermentirane riže]; saki; sangrija; šeri brendi; sherry; shochu (žestoka pića); škotski viski; slatka vina; slatko vino od jabuka; šnaps; stolna vina; suha jabukovača; trešnjevača [kirš]; vermut; vina sa zaštićenom oznakom zemljopisnog podrijetla; vina sa zaštićenom oznakom izvornosti; vino; vino od akantopanaksa [Ogapiju]; vino od grožđa; vino od jagoda; vino od kupina; vino od žute riže; vino pojačano alkoholom; vino za kuhanje; vinski punč; viski; viski od slada; voćno vino; votka; wine coolers [pića - mješavina bijelih vina i voćnih sokova, blago gazirana]; zamjene za sake; želei s alkoholom; žestoka pića (napitci); žestoko piće od oljuštenog ječma

43 agencije za pružanje smještaja [u hotelima i pansionima]; agencije za smještaj [hotelski, pansionski]; agencijske usluge za rezervaciju privremenog smještaja; aparata za točenje pića (iznajmljivanje -); aparati za posluživanje hrane (iznajmljivanje -); barovi; barske i restoranske usluge; bifei; čajane [poslužionice čaja]; catering; catering u restoranima brze hrane; delicatese [restorani]; dječje jaslice; dječji vrtići; dnevne jaslice; dobrotvorne usluge, to jest ponuda privremenog smještaja; dobrotvorne usluge, to jest ponuda cateringa hrane i pića; dobrotvorne usluge, to jest pružanje hrane za potrebite; domovi za starije osobe [umirovljenički]; gostinjske kuće; gostioničari (usluge gostioničara); hosteli; hoteli, hosteli i pansioni i turistički smještaj; hotelijerske usluge [hrana i piće]; hotelijerske usluge [smještaj]; hotelske rezervacije; hotelske usluge; hotelske usluge za povlaštene klijente; informacije o hotelima; informacije u svezi s hotelima; iznajmljivanje prenosivih konstrukcija; iznajmljivanje aparata za kuhanje; iznajmljivanje aparata za posluživanje hrane; iznajmljivanje aparata za kokice; iznajmljivanje aparata za točenje vode; iznajmljivanje barske opreme; iznajmljivanje čokoladnih fontana; iznajmljivanje deka; iznajmljivanje električnih tostera za kućanske potrebe; iznajmljivanje električnih grijaćih ploča za kućanske potrebe; iznajmljivanje fontana s pićima; iznajmljivanje futona; iznajmljivanje jastuka; iznajmljivanje konferencijskih prostorija; iznajmljivanje kreveta;

iznajmljivanje kuhinjskih radnih površina; iznajmljivanje kuhinjskih sudopera; iznajmljivanje kuhinjskih radnih ploča za pripremu hrane za neposrednu konzumaciju; iznajmljivanje kuhinjskih sudopera za kućanske potrebe; iznajmljivanje kuhinjskih sudopera za komercijalnu uporabu; iznajmljivanje kuhinjskog posuđa; iznajmljivanje metalnih i nemetalnih montažnih zgrada; iznajmljivanje mikrovalnih pećnica za kućanske potrebe; iznajmljivanje namještaja i opreme za kućanstvo; iznajmljivanje namještaja; iznajmljivanje namještaja za izložbe; iznajmljivanje namještaja za prezentacije; iznajmljivanje namještaja za konferencije; iznajmljivanje namještaja za hotele; iznajmljivanje namještaja, tekstila, stolnog pribora i opreme za posluživanje hrane i pića; iznajmljivanje namještaja, tekstilne robe i stolne opreme; iznajmljivanje opreme za kuhanje u industrijske svrhe; iznajmljivanje opreme za posluživanje hrane; iznajmljivanje paviljona; iznajmljivanje podmetača; iznajmljivanje podmetača za unutrašnje prostore; iznajmljivanje podnih podloga za hotele; iznajmljivanje podnih pokrivača; iznajmljivanje popluna; iznajmljivanje posteljine; iznajmljivanje posuda; iznajmljivanje posuđa; iznajmljivanje posuda za podgrijavanje hrane; iznajmljivanje prenosivih građevinskih objekata; iznajmljivanje pribora za jelo; iznajmljivanje privremenih smještaja; iznajmljivanje privremenog uredskog prostora; iznajmljivanje privremenog smještaja u vikendicama i apartmanima; iznajmljivanje privremenog smještaja; iznajmljivanje prostorija za sastanke; iznajmljivanje prostorija za društvene svečanosti; iznajmljivanje rasvjete za unutarnje prostore; iznajmljivanje rasvjetnih uređaja za domaćinstvo; iznajmljivanje rasvjetnih uređaja; iznajmljivanje ručnika za hotele; iznajmljivanje sagova; iznajmljivanje šatora; iznajmljivanje smještaja [privremenog]; iznajmljivanje soba; iznajmljivanje soba za izložbe; iznajmljivanje staklenog posuđa; iznajmljivanje stolaca, stolova, stolnog rublja i staklenog posuđa; iznajmljivanje stolica i stolova; iznajmljivanje stolica za unutrašnje prostore; iznajmljivanje stolova za unutrašnji prostor; iznajmljivanje strojeva za izradu šećerne vune; iznajmljivanje turističkih kuća; iznajmljivanje turističkog smještaja; iznajmljivanje unutarnjeg namještaja; iznajmljivanje uređaja za pitku vodu; iznajmljivanje velikih šatora; iznajmljivanje velikog šatora; iznajmljivanje visećih ukrasa za zidove hotela; iznajmljivanje zastora za hotele; jaslice [dječji vrtići]; jaslice i centri za dnevnu skrb; jaslice, vrtići i starački domovi; kafići; kampovi [iskorištavanje terena za kampiranje]; kantine; koktel barovi; konzultantske usluge u području privremenog smještaja koje pružaju telefonski pozivni centri i linije za pomoć; konzultantske usluge u području cateringa hrane i pića; konzultantske usluge u svezi s tehnikama pečenja; konzultantske usluge u svezi s hranom; konzultantske usluge u svezi s kulinarskim vještinama; konzultantske usluge u svezi s hotelskim prostorijama i opremom; konzultantske usluge u svezi s pripremom hrane; korporativno gostoprimstvo [pružanje hrane i pića]; kulinarski savjeti; ljetovanje [usluge kampova za ljetovanje]; moteli; najam kućica za odmor; najam neelektričnih grijača za štednjake; najam opreme za catering; najam posuđa i pribora za jelo; najam prostorija za društvena okupljanja; najam soba kao privremenog smještaja; najam tepiha; nargila barovi; njega novorođenčadi i predškolske djece u centrima za dnevnu skrb; objekti za događanja, privremeni uredi i objekti za sastanke; oblikovanje hrane; opskrba hrane i pića u bistroima; opskrba hrane i pića u Internet cafeima; opskrba hrane i pića u pekarama; opskrba hrane i pića u restoranima i barovima; opskrba hrane i pića za goste u restoranima; opskrba hrane i pića za goste; opskrba hrane za potrebite [dobrotvorne usluge]; organizacija i pružanje privremenog smještaja; organiziranje banketa; organiziranje hotelskog smještaja; organiziranje opskrbe hranom i pićem za rođendanske proslave; organiziranje privremenog smještaja [za stanovanje]; organiziranje privremenog smještaja; organiziranje smještaja za turiste; organiziranje svadbenih primanja [hrana i piće]; organiziranje svadbenih primanja [mjesta zbijanja]; organiziranje turističkog smještaja; pabovi; pansioni; parkirišta s infrastrukturom za kamp kućice (pružanje -); pivnice; pizzerije; pokretne jaslice; ponuda hotelskog smještaja; ponuda kamp parcela; ponuda privremenih objekata za kamp prikolice; ponuda smještaja za sastanke; ponuda usluga rezervacija za restorane; posluživanje pića u mikropivovarama; posluživanje pića u pivnicama; prenosivi građevinski objekti (iznajmljivanje prenosivih građevinskih

objekata); priprema hrane; priprema hrane i pića; priprema hrane za druge na bazi pružanja usluga izvana; priprema i opskrba hrane i pića za neposrednu konzumaciju; priprema japanskih jela za neposrednu konzumaciju; priprema obroka; priprema španjolskih jela za neposrednu konzumaciju; pripremanje obroka u hotelima; privremeni smještaj; privremeno iznajmljivanje soba; procjena hotelskog smještaja; pružanje domova za starije i nemoćne osobe [privremeni smještaj]; pružanje hotelskog smještaja; pružanje hrane i pića; pružanje hrane i pića u restoranima; pružanje informacija i savjeta u vezi s pripremanjem obroka; pružanje informacija i savjeta u vezi s pripremom obroka; pružanje informacija na Internetu o rezervaciji smještaja za odmor; pružanje informacija na Internetu o rezervaciji smještaja u hotelima; pružanje informacija o pipničarskim uslugama; pružanje informacija o privremenom smještaju putem Interneta; pružanje informacija o smještaju, putem Interneta; pružanje informacija o uslugama privremenog smještaja; pružanje informacija o uslugama u dječjim jaslicama; pružanje informacija o uslugama barova; pružanje informacija u svezi s restoranima; pružanje informacija u svezi s rezerviranjem smještaja; pružanje informacija u svezi s pripremanjem hrane i pića; pružanje informacija u svezi s hotelima; pružanje informacija u svezi s barovima; pružanje informacija u vidu receptata za pića; pružanje izložbenih prostora [privremeno korištenje]; pružanje izložbenih prostora i opreme u hotelima; pružanje objekata za događanja te privremenih uredskih objekata i objekata za sastanke; pružanje objekata za izložbe; pružanje objekata za konvencije; pružanje objekata za održavanje konferencija; pružanje objekata za trgovačke sajmove [smještaj]; pružanje obroka beskućnicima ili siromašnima; pružanje obroka za neposrednu konzumaciju; pružanje privremenih odmorišta za putnike; pružanje privremenih prenočišta; pružanje privremenog smještaja za poslovne potrebe; pružanje privremenog smještaja; pružanje privremenog smještaja u apartmanima; pružanje privremenog smještaja u vikendicama; pružanje privremenog smještaja u pansionima; pružanje privremenog smještaja za goste; pružanje privremenog smještaja kao dio ugostiteljskih paketa; pružanje privremenog smještaja na turističkim poljoprivrednim gospodarstvima; pružanje privremenog smještaja za stanovanje; pružanje prostora i opreme za bankete i društvena događanja za posebne prilike; pružanje prostora i opreme za konferencije, izložbe i sastanke; pružanje prostora i opreme za sajmove i izložbe; pružanje prostora [objekata] za sastanke upravnih tijela; pružanje prostora [sala] za izložbe; pružanje prostorija [sala] za održavanje konferencija; pružanje savjeta o receptima; pružanje skrbi za djecu poslije nastave; pružanje skrbi za djecu prije nastave; pružanje smještaja u hotelima i motelima; pružanje smještaja za sastanke; pružanje smještaja za svečanosti; pružanje turističkog smještaja; pružanje usluga društvenih centara za društvena okupljanja i sastanke; pružanje usluga hotela i motela; pružanje usluga informacija o smještaju i usluga rezervacije smještaja za putnike; pružanje usluga opskrbe hranom i pićem za izložbene objekte; pružanje usluga opskrbe hranom i pićem za sajmove i izložbe; pružanje usluga opskrbe hranom i pićem za konferencijske objekte; pružanje usluga pića; pružanje usluga privremenog uredskog smještaja; pružanje usluga privremenog smještaja s namještajem; pružanje usluga rezervacije soba i hotela; rangiranje turističkog smještaja; restorani brze hrane; restorani koji nude hranu za van; restorani sa samoposluživanjem; rezervacija hotela; rezervacija hotelskog smještaja; rezervacija privremenog smještaja putem Interneta; rezervacija privremenog smještaja u obliku vikendica; rezervacija privremenog smještaja; rezervacija soba za putnike; rezervacija turističkog smještaja; rezervacije smještaja; rezervacijske usluge za rezerviranje obroka; rezervacijske usluge za rezerviranje smještaja; rezerviranje hotela; rezerviranje hotelskih soba za putnike; rezerviranje hotelskog smještaja; rezerviranje hotelskog smještaja za druge; rezerviranje pansiona; rezerviranje sjedala u restoranima; rezerviranje smještaja u kampu; rezerviranje smještaja za putnike; rezerviranje soba; salatni barovi; serviranje alkoholnih pića; serviranje hrane i pića; serviranje hrane i pića u prodavaonicama američkih krafni; serviranje hrane i pića u Internet cafeima; serviranje hrane i pića u restoranima i barovima; serviranje hrane i pića za goste u restoranima; serviranje hrane i pića za goste;

smještaj konja; smještaj za kućne ljubimce; smještaj za turiste; smještaj životinja; smještajne usluge za sastanke; tapas barovi; turiste (organiziranje smještaja za -); turistička prenoćišta; turističke agencije za organizaciju smještaja; turistički apartmani; ukrašavanje hrane; ukrašavanje kolača; upravljanje smještajem za članove; usluga cateringa za institucije; usluge agencija za pružanje smještaja; usluge agencije za iznajmljivanje smještaja [time share]; usluge agencije za rezerviranje smještaja [time share]; usluge agencije za rezerviranje hotelskog smještaja; usluge agencije za rezerviranje turističkog smještaja; usluge bara s povlaštenim pristupom; usluge barova; usluge barova koji serviraju prvenstveno svježe sokove; usluge bifea; usluge bistroa; usluge boravišta u odmaralištima; usluge brze hrane za van; usluge čajana; usluge čajana [posluživaonice čaja]; usluge cateringa; usluge cateringa hrane i pića za koktel zabave; usluge cateringa hrane i pića za bankete; usluge cateringa u poslovnim prostorijama za razonodu; usluge cateringa u vanjskom prostoru; usluge cateringa za europska jela; usluge cateringa za jela japanske kuhinje; usluge cateringa za jela španjolske kuhinje; usluge cateringa za kafiće u poduzećima; usluge cateringa za konferencijske centre; usluge cateringa za obrazovne ustanove; usluge cateringa za poslovne svrhe; usluge cateringa za pružanje hrane; usluge cateringa za škole; usluge cateringa za staračke domove; usluge centara za dnevnu skrb; usluge čuvanja djece; usluge čuvanja mačaka; usluge dječjih jaslaca na trgovačkim lokacijama; usluge dnevne brige o kućnim ljubimcima; usluge dnevnih jaslaca; usluge dnevnih jaslaca [osim škola]; usluge domova za boravak djece; usluge gostionice; usluge hostela za mladež; usluge hotela i motela; usluge hotela u odmaralištima; usluge hotelskih restorana; usluge hotelskog cateringa; usluge hotelskog smještaja; usluge hrane i pića za ponijeti; usluge informiranja, savjetovanja i rezervacija u vezi opskrbe hranom i pićem; usluge iznajmljivanja soba; usluge iznošenja hrane; usluge japanskih restorana; usluge kafića; usluge kantina; usluge kluba za ponudu hrane i pića; usluge koktel bara; usluge kuhanja hrane; usluge kušanja vina (pružanje napitaka); usluge mobilnog cateringa; usluge naručivanja i kupnje hrane za van; usluge noćnog kluba [posluživanje hrane]; usluge ocjenjivanja restorana i barova; usluge olakšavajuće skrbi u obliku dnevne skrbi za odrasle; usluge opskrbe hrane i pića za staračke domove; usluge opskrbe hranom i pićem za bolnice; usluge opskrbe hranom i pićem u mobilnom restoranu-kamionu; usluge opskrbe hranom i pićem, a naročito rezanje šunke za sajmove, degustacije i javna događanja; usluge opskrbe hranom i pićem, a naročito rezanje šunke za vjenčanja i privatna događanja; usluge opskrbe ureda kavom [ponuda pića]; usluge organizacije domjenaka; usluge osobnog šefa kuhinje; usluge pabova; usluge pansiona za životinje; usluge pansionске štenare; usluge parkirališta za kamp-kućice; usluge pivnice na otvorenom; usluge pokretnih restorana; usluge prijma za privremeni smještaj [upravljanje dolascima i odlascima]; usluge pripremanja hrane; usluge pripremanja hrane i pića; usluge pripreme hrane; usluge pripreme hrane po ugovoru; usluge pripreme švedskog stola za koktel barove; usluge privremenog smještaja; usluge privremenog smještaja koje pružaju kampovi; usluge pružanja dnevne skrbi o psima; usluge pružanja elektroničkih informacija u svezi s hotelima; usluge pružanja informacija o restoranima; usluge pružanja informacija, savjetovanja i rezervacija u vezi privremenog smještaja; usluge pružanja pića; usluge putničkih agencija za rezervaciju privremenog smještaja; usluge putničkih agencija za rezervaciju mjesta u restoranima; usluge razmjene smještaja [time share]; usluge restorana; usluge restorana brze hrane; usluge restorana koje pružaju hoteli; usluge restorana koje uključuju licencirane barske sadržaje; usluge restorana koji nude tempuru; usluge restorana koji poslužuju ramen; usluge restorana s mogućnošću iznošenja hrane; usluge restorana s povlaštenim pristupom; usluge restorana sa svježe narezanim mesom; usluge restorana španjolske kuhinje; usluge restorana u kojima se nude udon i soba (rezanci); usluge restorana u kojima se poslužuje sushi; usluge restorana za ponudu brze hrane; usluge rezervacija i predbilježbi za restorane i obroke; usluge rezervacije hotela; usluge rezervacije hotela koje se pružaju putem Interneta; usluge rezervacije hotelskih soba; usluge rezervacije hotelskog smještaja; usluge rezervacije

smještaja [time share]; usluge rezervacije smještaja; usluge rezervacije soba; usluge rezerviranja hotelskih soba; usluge rezerviranja restorana; usluge rezerviranja smještaja; usluge skloništa za slučaj nužde [pružanje privremenog smještaja]; usluge sladoledarnica [posluživanje sladoleda]; usluge smještaja za kućne ljubimce; usluge smještaja za svečanosti; usluge sommeliera; usluge staračkog doma; usluge turističkih agencija za rezerviranje smještaja; usluge turističkih agencija za rezerviranje hotelskog smještaja; usluge turističkih agencija za hotelske rezervacije; usluge turističkih hostela; usluge turističkih kampova [smještaj]; usluge turističkih restorana; usluge turističkog smještaja; usluge turoperatora za rezervacije privremenog smještaja; usluge udomljavanja ptica (kućni ljubimci); usluge udomljavanja ribica (kućni ljubimci); usluge umirovljeničkog doma; usluge vinoteke [posluživanje vina]; usluge washoku restorana; usluge za rezervaciju turističkog smještaja; veliki šatori (iznajmljivanje -); vinoteke

RAZRED 33

(210)	Z20200595A	(220)	19.05.2020.
		(442)	26.06.2020.

(731) **Dinko Zorić**
B.J. Jelačića 16, 31206 Erdut, HR

(540)

DIVANIA

(591) crna
(531) 27.05.01; 29.01.08

(511) **33** aguardiente [žestoka alkoholna pića od šećerne trske]; alkohol od riže [likeri]; alkoholna pića koja sadrže voće; alkoholna pića (osim piva); aperitivi; aromatizirana alkoholna pića; brandy [rakija]; burbon viski; digestivi [žestoka alkoholna pića i likeri]; fermentirano žestoko piće; jabukovača; krekovača [rakija]; kruškovača; likeri; medovina; okrepljujuća žestoka pića s okusima; pitka žestoka pića; rakija; rakija od jabuka; rakija od kruške; rakija od šljivje; rakija od višnje; travarica; lozovača; viski; votka

RAZRED 34

(210)	Z20200443A	(220)	17.04.2020.
		(442)	26.06.2020.

(731) **British American Tobacco (Brands) Limited**
Globe House, 4 Temple Place, London WC2R 2PG, England, GB

(740) ZMP IP d.o.o., Zagreb, HR
(540)

HYPER

(511) **34** cigarete; duhan, sirov ili prerađen; duhanski proizvodi; duhanski nadomjesci (ne za medicinsku uporabu); cigare, cigarilosi; upaljači za pušače; šibice; pribor za pušače; papir za cigarete, tube za cigarete, filtri za cigarete; džepni uređaji za motanje cigareta; ručni uređaji za umetanje duhana u papirne tube; elektronske cigarete; patrone za elektronske cigarete; tekućine za elektronske cigarete; duhanski proizvodi sa svrhom zagrijavanja; uređaji i njihovi dijelovi za uporabu za zagrijavanje duhana; duhanski nadomjesci za uporabu za inhaliranje; cigarete koje sadrže duhanske nadomjeske; spremnici za cigarete; kutije za cigarete; "snus" s duhanom; duhan za šmrkanje ("snuff") koji sadrži duhan; "snus" bez duhana; duhan za šmrkanje ("snuff") koji ne sadrži duhan; oralne vrećice nikotina bez duhana (ne za medicinsku uporabu)

RAZRED 35

(210)	Z20200406A	(220)	25.03.2020.
		(442)	26.06.2020.
(731)	Qatar Airways (Q.C.S.C)		
	P.O. Box 22550, Doha, QA		
(740)	Odvjetničko društvo Vukmir i suradnici, Zagreb, HR		
(540)			



- (591) crna, bijela, zlatna, smeđa
- (531) 25.07.25; 27.05.01; 27.05.10; 27.05.11; 27.05.24; 29.01.02; 29.01.06; 29.01.08
- (511) **35** oglašavanje, uključujući upravljanje, poslovanje, organizaciju, i nadzor kupaca, poslovnih i korporativnih popusta i poticaja; usluge pretplate na klupsko članstvo; promoviranje proizvoda i usluga drugih programima s popustima te poticajnim programima s nagradama u kojima se prodajna mjesta nagrađuju za kupnju koju je obavio prodavatelj pretplatnik ili za putovanja koja je proveo članski pretplatnik te se mogu zamijeniti za robu i putovanja
- 39** zračni prijevoz putnika, paketa, korespondencije, utovara i tereta; specijalizirane usluge avioprijevoznika pružene u sklopu programa za česte putnike avioprijevoznika, naime besplatni zračni promet, nadogradnja sjedala, unaprijed prijava za let, poseban korporativni pozdrav za klijente u check-in i u avionu, posebne ponude za putovanja u hotelima i za najam automobila, i nagradne milje; usluge turističkih putovanja, naime, organiziranje turističkih aranžmana, organiziranje putovanja; računalna rezervacija i usluge izdavanja karata bez papira za zrakoplovni prijevoz

(210)	Z20200591A	(220)	20.05.2020.
		(442)	26.06.2020.
(731)	Notitia d.o.o.		
(540)	Horvaćanska 174, 10000 Zagreb, HR		

Notitia

- (511) **35** administracija (Poslovna -) u svezi sa statističkim metodama; administrativna obrada podataka; administrativna pomoć pri odgovaranju na pozive za podnošenje ponuda; administrativne usluge za upravljanje istražnim aktivnostima; analitička procjena poslovnog upravljanja; analiza marketinških trendova; analiza odaziva na oglašavanje i istraživanje tržišta; analiza poslovne dobiti; analiza poslovnih podataka; analiza poslovnih trendova; analiza poslovnog upravljanja; analiza proizvodne cijene; analiza troškova i koristi; analize cijena; analize cijena i troškova; analize gospodarskih prognoza u poslovne svrhe; analize i istraživanje tržišta; analize odaziva na oglašavanje; analize odaziva potrošača; analize oglašavanja; analize podataka i statistika iz tržišnih istraživanja; analize podataka istraživanja tržišta; analize podataka tržišnih istraživanja; analize ponašanja tvrtaka; analize poslovnih podataka; analize poslovnih statistika; analize poslovnih stavova; analize statističkih podataka o istraživanju tržišta; analize sustava poslovnog upravljanja; analize svijesti javnosti o oglašavanju; analize troškova; analize tržišnih istraživanja; analize tržišta; analize vezane uz marketing; analize za procjenu poslovanja; anketa javnog mnijenja (Provođenje -); ankete o političkim stavovima; anketna ispitivanja tržišta; anketna istraživanja cijena; anketna istraživanja dobiti; anketna istraživanja (Poslovna -); anketna istraživanja tržišna; anketna istraživanja u poslovne svrhe; anketno ispitivanje javnog mnijenja; audio-vizualni prikazi u reklamne svrhe (Priprema ili prezentacija -); ciljani

marketing; davanje savjeta koji se odnose na organizaciju poduzeća i upravljanje njima; davanje savjeta koji se odnose na analizu kupovnih navika potrošača; demonstracija prodaja [za druge]; demonstracija proizvoda; digitalni marketing; dizajn reklamnog materijala; ekonomska prognoza i analize; ekonomske analize u poslovne svrhe; elektronička obrada podataka; elektroničko objavljivanje tiskanih materijala za promidžbene potrebe; event marketing; fakturiranje; financijska revizija; financijski marketing; gospodarska istraživanja u poslovne svrhe; gospodarska prognoza u poslovne svrhe; gospodarske informativne usluge u poslovne svrhe; internetski marketing; interpretacija podataka tržišnih istraživanja; ispitivanje brenda; ispitivanje javnog mnijenja; ispitivanje javnog mnijenja [anketiranje]; istraživanja analiza tržišta; istraživanja i ankete u svezi poslovne djelatnosti; istraživanja i upiti u vezi s poslovanjem; istraživanja marketinške strategije; istraživanja o korporativnom imidžu; istraživanja o poslovnoj učinkovitosti; istraživanja tržišta; istraživanja tržišta koja uključuju istraživanje javnog mnijenja; istraživanja tržišta putem telefona; istraživanja u svezi potrošačkih navika; istraživanja za poslove; istraživanje i analiza tržišta; istraživanje i analiza u području manipulacija tržištem; istraživanje poslovne djelatnosti i tržišta; istraživanje poslovnih informacija; istraživanje tržišta; istraživanje tržišta i analize tržišnih istraživanja; istraživanje tržišta i marketinško istraživanje; istraživanje tržišta pomoću računalne baze podataka; istraživanje tržišta radi oglašavanja; istraživanje u području reklamiranja; istraživanje za poslove; izdavanje i ažuriranje reklamnih tekstova; izdavanje promidžbenih letaka; izračun troškova životnog ciklusa proizvoda za poslovne potrebe; izrada dokumenata u svezi s poslovnom djelatnošću; izrada marketinških istraživanja; izrada marketinških izvješća i studija; izrada poslovnih istraživanja; izrada poslovnih statističkih podataka; izrada statističkih podataka; izravna tržišna oglašavanja; izravni marketing; izravno oglašavanje putem pošte; izviđanje tržišta; izvješća i istraživanja u svezi tržišta; izvještaji analiza tržišta; konzultacije u svezi industrijskog upravljanja uključujući analize troškova/dobiti; konzultacije u svezi poslovnih akvizicija; konzultacije u svezi vođenja poslova; konzultacije u vezi poslovnog udruživanja; konzultacije za poslovnu organizaciju; konzultantske i savjetodavne poslovne usluge; konzultantske i savjetodavne usluge za poslovno upravljanje; konzultantske usluge koje se odnose na poslovnu organizaciju i upravljanje u području upravljanja ljudskim resursima; konzultantske usluge koje se odnose na traženje pokrovitelja; konzultantske usluge o upravljanju osobljem; konzultantske usluge povezane s administracijom i upravljanjem hotelima; konzultantske usluge povezane s poslovnom analizom; konzultantske usluge povezane s oglašavanjem i promidžbom; konzultantske usluge u području marketinga; konzultantske usluge u području marketinga na internetu; konzultantske usluge u području partnerskog marketinga; konzultantske usluge u svezi akvizicija [poslovnih]; konzultantske usluge u svezi organiziranja poslova i upravljanja; konzultantske usluge u svezi promidžbe; konzultantske usluge za komunikacijsku strategiju za odnose s javnošću; konzultantske usluge za komunikacijsku strategiju za oglašavanje; konzultantske usluge za poslovno upravljanje; konzultantske usluge za poslovnu organizaciju i upravljanje; konzultantske usluge za vanjsku trgovinu; korporativne komunikacijske usluge; korporativno planiranje; konzultantske usluge poslovnog marketinga; marketing; marketing proizvoda; marketing proizvoda i usluga za druge; marketing u okviru izdavanja softvera; marketing u području nekretnina; marketinga (Poslovni savjeti u području -); marketinška analiza tržišta nekretnina; marketinška pomoć; marketinške analize; marketinške prognoze; marketinške usluge koje se pružaju putem digitalnih mreža; marketinške usluge u području putovanja; marketinški podaci; marketinški poslovni savjeti; marketinško savjetovanje; nadgledanje poslovnog upravljanja; nadzor poduzeća u ime drugih; nadzor poslovanja [u ime drugih]; nadzor poslovne djelatnosti; obavljanje razgovora s ciljem kvalitativnog istraživanja tržišta; objavljivanje i izdavanje tiskanih materijala u promidžbene svrhe; objavljivanje promidžbenih tekstova; objavljivanje promidžbenih materijala; objavljivanje promidžbenih materijala i tekstova; objavljivanje promidžbenog materijala; objavljivanje reklamne literature; objavljivanje reklamnog materijala; objavljivanje

reklamnog materijala na mreži; objavljivanje tiskanih materijala u promidžbene svrhe u elektroničkom obliku; oblikovanje istraživanja javnog mnijenja; oblikovanje marketinških anketa; obrada podataka; obrada podataka za poduzeća; obrada podatka za prikupljanje podataka u poslovne svrhe; obrada rezultata poslovnih istraživanja; obrada teksta; obrađivanje podataka, sistematiziranje i upravljanje; ocjena smještaja na temelju usporedbe cijena; odnosi s javnošću; oglašavanje; oglašavanje i marketing; oglašavanje i marketing putem blogova; oglašavanje i promidžba; oglašavanje i promotivne usluge; oglašavanje i usluge oglašavanja; oglašavanje prenošenjem internetskih promidžbenih materijala za treće strane, putem elektroničkih komunikacijskih mreža; oglašavanje putem banera; oglašavanje putem elektroničkih reklamnih panoa; oglašavanje putem elektroničkih medija, posebno Internetom; oglašavanje putem svih komunikacijskih sredstava; oglašavanje u časopisima; oglašavanje u periodičkim publikacijama, brošurama i novinama; oglašavanje u području turizma i putovanja; oglašavanje u popularnom i profesionalnom tisku; oglašavanje, uključujući online oglašavanje na računalnoj mreži; online konzultantske usluge koje se odnose na poslovno upravljanje; online oglašavanje na računalnim komunikacijskim mrežama; online oglašavanje na računalnim mrežama; online oglašavanje pomoću računalnih komunikacijskih mreža; online promocija računalnih mreža i web stranica; online reklame; operativna poslovna podrška za poduzeća; organizacija i provedba marketinških događanja; organizacija i provedba promotivnih događanja; organizacija i provedba trgovačkih sajmova; organizacija poslovnih predstavljanja povezanih s kupnjom i prodajom proizvoda; organizacija sajmova u svrhu oglašavanja; organiziranje demonstracija u reklamne svrhe; organiziranje demonstracija proizvoda u poslovne svrhe; organiziranje i izvođenje demonstracija za potrebe oglašavanja; organiziranje i održavanje trgovačkih sajmova u vezi s izdavaštvom; organiziranje i održavanje poslovnih sastanaka; organiziranje i održavanje trgovačkih sajmova; organiziranje i održavanje poslovnih sajmova; organiziranje i provođenje promidžbenih događaja; organiziranje i lansiranje proizvoda; organiziranje oglašavanja; organiziranje poslova (savjetovanje o organiziranju poslova); organiziranje poslovnih predstavljanja; organiziranje poslovnog upravljanja; organiziranje prezentacija u reklamne svrhe; organiziranje prezentacija u poslovne svrhe; organiziranje, provođenje i praćenje prodaja i promotivnih motivacijskih planova; pisanje izvještaja o poslovnim projektima; pisanje marketinških tekstova; pisanje poslovnih izvještaja; pisanje promidžbenih tekstova; pisanje promidžbenih tekstova za potrebe oglašavanja i promidžbe; pisanje reklamnih tekstova; pisanje scenarija za potrebe oglašavanja; pisanje studija o poslovnim projektima; planiranje marketinških strategija; planiranje nasljeđivanja poslovne djelatnosti; planiranje poslovnih sastanaka; planiranje poslovnog upravljanja; planiranje u svezi poslovnog upravljanja, odnosno, traženje partnera za spajanja i preuzimanja poduzeća te za osnivanja poduzeća; podrška i konzultacije u vezi s poslovnim upravljanjem i organizacijom; podrška i savjetovanje u vezi poslovne organizacije; podrška i savjetovanje u vezi poslovnog upravljanja; podrška, konzultacijske usluge i savjetovanje za poslovnu analizu; podrška, konzultacijske usluge i savjetovanje za poslovno upravljanje; podrška, konzultacijske usluge i savjetovanje za poslovno planiranje; podrška, konzultacijske usluge i savjetovanje za poslovnu organizaciju; podrška u marketingu; podrška u poslovnom planiranju; podrška u poslovnom upravljanju; podrška za poslovnu administraciju; podrška zaposlenicima u svezi poslovnih pitanja; poduzeća (nadzor nad -) [u ime drugih]; pokrivanje tržišta (market canvassing); pomoć i savjetovanje u vezi s poslovnom organizacijom i upravljanjem; pomoć pri upravljanju; pomoć pri upravljanju industrijskim organizacijama; pomoć u korporativnom upravljanju; pomoć u poslovnom upravljanju; pomoć u upravljanju industrijskim ili trgovačkim poduzećima; pomoć u vođenju poslova; poslovi (istraživanje za poslove); poslovi (konzultacije za vođenje poslova); poslovna administracija; poslovna analiza tržišta; poslovna istraživanja; poslovna organizacija; poslovna pomoć; poslovna pomoć u svezi prepoznatljivosti poduzeća; poslovna pomoć za održavanje ugleda poslovanja;

poslovne akvizicije; poslovne akvizicije (Savjeti u svezi -); poslovne analize; poslovne informacije; poslovne informacije i istraživanja; poslovne informacije i savjetovanje potrošača u odabiru proizvoda i usluga; poslovne informacije (Pružanje -); poslovne informacije (Sakupljanje -); poslovne informacije za poduzeća (pružanje -); poslovne istražne aktivnosti; poslovne obavijesti; poslovne procjene i valorizacije u vezi poslovnih aktivnosti; poslovne savjetodavne usluge u svezi razvoja proizvoda; poslovne savjetodavne usluge u svezi učinkovitosti tvrtke; poslovne savjetodavne usluge u svezi procesa proizvodnje; poslovne savjetodavne usluge u svezi likvidacija poduzeća; poslovne tajničke usluge; poslovne usluge koje se odnose na dogovaranja zajedničkih ulaganja; poslovne usluge u svezi osnivanja poduzeća; poslovni izvještaji (Pisanje -); poslovni izvještaji (Pripremanje -); poslovni savjeti; poslovni savjeti i konzultantske usluge povezane s franšizama; poslovni savjeti o franšizama; poslovni savjeti u svezi akvizicija; poslovni savjeti u svezi s konzultacijama za upravljanje marketingom; poslovni savjeti u svezi financiranja razvoja; poslovni savjeti u svezi strateškog marketinga; poslovni savjeti u svezi oglašavanja; poslovni savjeti u svezi prodaja; poslovni savjeti u svezi financijske reorganizacije; poslovni savjeti u svezi spajanja poduzeća; poslovno istraživanje; poslovno istraživanje za nova poduzeća; poslovno marketinške usluge izlaganja; poslovno planiranje; poslovno planiranje i savjetovanja o kontinuitetu poslovanja; poslovno savjetovanje; poslovno savjetovanje (Profesionalno -); poslovno savjetovanje u svezi upravljanja informacijskim tehnologijama; poslovno savjetovanje u svezi oglašavanja; poslovno savjetovanje, upiti i informacije; poslovno savjetovanje za tvrtke; poslovno upravljanje; poslovno upravljanje hotelima; poslovno upravljanje hotelima za treću stranu; poslovno upravljanje i administracija; poslovno upravljanje i savjetovanje; posredovanje u oglašavanju; potpora u svezi organiziranja poslova; potpora u upravljanju poslovnim aktivnostima; predviđanje (Ekonomske -) u poslovne svrhe; predviđanje gospodarske situacije; prikupljanje i analiziranje informacija i podataka u svezi poslovnog upravljanja; prikupljanje podataka; prikupljanje poslovne statistike [za druge]; prikupljanje poslovnih informacija koje se odnose na aktivnostima tvrtke; prikupljanje poslovnih informacija koje se odnose na status tvrtke; prikupljanje poslovnih informacija; prikupljanje poslovnih statističkih podataka; prikupljanje statističkih podataka za poslovanje; priprema ekonomskih izvještaja; priprema financijskog izvješća i analize za tvrtke; priprema istraživanja javnog mnijenja; priprema izvještaja analize tržišta; priprema oglasa; priprema poslovnih statističkih podataka; priprema poslovnih statistika; priprema projektnih istraživanja u svezi poslovnih pitanja; priprema promidžbenog materijala; priprema reklamnih kampanji; priprema reklamnih rubrika; priprema reklamnog materijala; pripremanje demonstracija u reklamne svrhe; pripremanje demonstracija proizvoda u trgovačke svrhe; pripremanje demonstracija proizvoda u poslovne svrhe; pripremanje dokumenta; pripremanje i izvođenje marketinških promotivnih događaja za druge; pripremanje marketinških planova; pripremanje poslovnih izvještaja; pripremanje projektnih studija u svezi poslovnih pitanja; pripremanje promidžbenih publikacija; pripremanje promidžbenih dokumenata; pripremanje promidžbenih letaka; pripremanje reklama za druge; pripremanje statističkih podataka [poslovnih]; privremeno poslovno upravljanje; procjena poslovne djelatnosti; procjena poslovnih prilika; procjene (Poslovne -); procjene u svezi poslovnog upravljanja u industrijskim poduzećima; procjene u svezi poslovnog upravljanja u profesionalnim poduzećima; procjene za marketinške svrhe; profesionalno poslovno savjetovanje u svezi vođenja poduzeća; profesionalno poslovno savjetovanje vezano za osnivanje poduzeća; profesionalno savjetovanje u svezi poslovnog upravljanja; profesionalno savjetovanje u svezi marketinga; projektna istraživanja za poduzeća; promidžba (Savjetodavne usluge u svezi -); promidžbene usluge za kreiranje korporativnog identiteta i identiteta brenda; promidžbene usluge za poduzeća; promocija poslovnih djelatnosti; promocija proizvoda i usluga trećih osoba putem informacijskih i komunikacijskih mreža; promocija robe i usluga drugih putem globalne računalne mreže; promocija robe i usluga drugih putem Interneta; promotivni marketing;

proračun vlastitih troškova; provedba anketa na internetu u vezi s poslovnim upravljanjem; provedba studija u području javnih odnosa; provjera obrade podataka; provođenje anketnih istraživanja tržišta; provođenje anketnog istraživanja poduzetništva i tržišta; provođenje ispitivanja javnog mnijenja; provođenje marketinških istraživanja; pružanje analiza prodaje; pružanje informacija o istraživanju tržišta; pružanje informacija o vanjskoj trgovini; pružanje informacija s područja poslovnog marketinga; pružanje informacija u području upravljanja vremenom; pružanje informacija u svezi oglašavanja; pružanje informacija u svezi poslovanja; pružanje informacija u svezi obrade podataka; pružanje informacija u svezi marketinga; pružanje informacija u svezi poslovnog upravljanja u elektroničkom obliku; pružanje izvještaja za marketing; pružanje marketinških informacija; pružanje marketinških informacija putem internetskih stranica; pružanje marketinških izvještaja; pružanje početne podrške pri poslovnom upravljanju za druge tvrtke; pružanje podataka u svezi poslovanja u elektroničkom obliku; pružanje pomoći u području poslovnog upravljanja i planiranja; pružanje pomoći u području upravljanja poslovnim djelatnostima; pružanje pomoći u području poslovnog upravljanja; pružanje pomoći u području komercijalizacije proizvoda; pružanje pomoći u području poslovne organizacije; pružanje pomoći u području poslovne promidžbe; pružanje pomoći u poslovanju; pružanje pomoći u poslovnom upravljanju; pružanje poslovnih podataka; pružanje poslovnih statističkih podataka; pružanje poslovnih statističkih podataka u elektroničkom obliku; pružanje potrošačkih informacija koje se odnose na proizvode i usluge; pružanje savjeta u području marketinga; pružanje savjetodavnih usluga u svezi marketinga za proizvođače; pružanje statističkih podataka u svezi poslovanja; pružanje statistike o istraživanju tržišta; pružanje trgovačkih informacija; računalno istraživanje tržišta; računalno poslovno istraživanje; računalno poslovno upravljanje [za druge]; računalno pretraživanje poslovnih informacija; razvijanje marketinških strategija i pojmova; razvijanje promotivnih kampanja za poslovnu djelatnost; razvoj i provedba marketinških strategija za druge; razvoj koncepata za poslovno gospodarstvo; razvoj promidžbenih koncepcija; razvoj promotivnih kampanja; reklamne i promotivne usluge; reklamne usluge; sakupljanje statističkih podataka vezanih uz oglašavanje; sastavljanje [kompilacija] statističkih podataka; sastavljanje [kompilacija] poslovnih informacija; savjeti na polju poslovnog upravljanja i marketinga; savjeti o organizaciji i vođenju poslova; savjeti o poslovnoj organizaciji; savjeti u svezi akvizicija poduzeća; savjeti u svezi poslovnog upravljanja povezane s proizvodnim djelatnostima; savjeti u svezi s komercijalnim upravljanjem; savjeti u svezi s organizacijom i upravljanjem poslovnim djelatnostima; savjeti u svezi s poslovnim upravljanjem; savjeti u svezi s prodajom poduzeća; savjeti u svezi s robnom razmjenom; savjeti u svezi s upravljanjem marketingom; savjeti u vezi poslovne učinkovitosti; savjeti u vezi poslovnog upravljanja; savjetničke i savjetodavne usluge na području poslovne strategije; savjetništvo u svezi segmentacije tržišta; savjetodavanje za upravljanje; savjetodavne i konzultantske usluge povezane s nabavom proizvoda za druge; savjetodavne poslovne usluge; savjetodavne usluge i informiranje u području poslovne organizacije i upravljanja; savjetodavne usluge koje se odnose na istraživanje tržišta; savjetodavne usluge koje se odnose na upravljanje poslovnim rizikom; savjetodavne usluge koje se odnose na obradu podataka; savjetodavne usluge koje se odnose na poslovnu organizaciju i upravljanje; savjetodavne usluge koje se odnose na poslovnu analizu; savjetodavne usluge koje se odnose na poslovnu upravljanje; savjetodavne usluge (Poslovne -) koje se odnose na upravljanje poduzećima iz javnog sektora; savjetodavne usluge (Poslovne -) u vezi s upravljanjem poduzećima; savjetodavne usluge (Poslovne -) u svezi s iskorištavanjem izuma; savjetodavne usluge povezane s marketingom; savjetodavne usluge u svezi poslovnih akvizicija; savjetodavne usluge u svezi s kupnjom robe u ime poduzeća; savjetodavne usluge u svezi s korporativnim identitetom; savjetodavne usluge u svezi s poslovnim organizacijama i djelovanjem; savjetodavne usluge u svezi poslovnih strategija; savjetodavne usluge u svezi poslovnog planiranja; savjetodavne usluge u svezi s odnosima s javnošću;

savjetodavne usluge u svezi s promotivnim aktivnostima; savjetodavne usluge u svezi s promocijama prodaja; savjetodavne usluge u svezi s korporativnim strukturama tvrtki; savjetodavne usluge u svezi s korporativnim strukturama poduzeća; savjetodavne usluge u svezi poslovnog upravljanja za industrijska poduzeća; savjetodavne usluge u svezi oglašavanja; savjetodavne usluge u svezi poslovnog upravljanja i poslovnih postupaka; savjetodavne usluge vezane za poslovno upravljanje; savjetodavne usluge za poslovno upravljanje na području informacijske tehnologije; savjetodavne usluge za poslovno upravljanje; savjetodavne usluge za poslovnu organizaciju; savjetodavne usluge za poslovnu administraciju; savjetodavne usluge za upravljanje poduzećima; savjetodavne usluge za zapošljavanje osoblja za obradu podataka; savjetovanja za poslovno upravljanje; savjetovanje industrijskih poduzeća u svezi s njihovim poslovnim djelatnostima; savjetovanje na polju poslovnih akvizicija; savjetovanje o istraživanju tržišta; savjetovanje o izravnom marketingu; savjetovanje o poslovnim pitanjima; savjetovanje o poslovnom upravljanju u području razvoja izvršnog upravljanja i vodstva; savjetovanje o razvoju korporativnog imidža; savjetovanje povezano s demografijom za marketinške potrebe; savjetovanje (Stručno poslovno -); pružanje pomoći u području poslovne organizacije; savjetovanje u području poslovnog upravljanja; savjetovanje u području poslovnog istraživanja; savjetovanje u svezi finansijskih revizija; savjetovanje u svezi obrade podataka; savjetovanje u svezi odabira rukovodstva; savjetovanje u svezi odnosa s javnošću; savjetovanje u svezi oglašavanja u tiskovnicima; savjetovanje u svezi oglašavanja; savjetovanje u svezi organiziranja poslovnog upravljanja; savjetovanje u svezi organiziranja promotivnih kampanja za poduzeća; savjetovanje u svezi osnivanja i vođenja poduzeća; savjetovanje u svezi planiranja poslovanja; savjetovanje u svezi poslovnih prodaja; savjetovanje u svezi poslovne akvizicije; savjetovanje u svezi poslovnog planiranja; savjetovanje u svezi poslovnog oglašavanja; savjetovanje u svezi poslovne organizacije; savjetovanje u svezi poslovne učinkovitosti; savjetovanje u svezi poslovne organizacije i poslovne ekonomije; savjetovanje u svezi pripremanja poslovnih statističkih podataka; savjetovanje u svezi promidžbe poduzeća; savjetovanje u svezi s prodajnim promocijama; savjetovanje u svezi spajanja poduzeća; savjetovanje u svezi upravljanja poslovnim dokumentima; savjetovanje u svezi upravljanja; savjetovanje u svezi upravljanja rizikom [poduzetništvo]; savjetovanje u vezi poslovnog upravljanja i organizacije poduzeća; savjetovanje u vezi s poslovnim procjenama; savjetovanje u vezi s preseljenjem poduzeća; savjetovanje u vezi s prodajnim metodama i tehnikama; savjetovanje u vezi s tržišnim izvještavanjem; savjetovanje za korporativno upravljanje; savjetovanje za odnose s javnošću; savjetovanje za oglašavanje i marketing; savjetovanje za poslovno upravljanje; savjetovanje za poslovno upravljanje, također i putem Interneta; savjetovanje za poslovnu organizaciju i upravljanje; savjetovanje za poslovnu organizaciju; savjetovanje za poslovnu organizaciju i upravljanje uključujući upravljanje osobljem; savjetovanje za procjenu tržišta; savjetovanje za profesionalnu poslovnu djelatnost; savjetovanje za upravljanje poduzećima; spajanja poduzeća [Savjeti u svezi -]; statistička analiza i izvještavanje; statistička istraživanja (Poslovna -); statistička istraživanja u svezi poslovanja; statistička procjena marketinških podataka; statističke analize poslovanja; statistički podaci (Priprema poslovnih -); statistički podaci (Pružanje poslovnih -); strateške poslovne analize; strateško planiranje poslovanja; strateško poslovno planiranje; strateško poslovno savjetovanje; stručne procjene i izvještaji u svezi poslovnih pitanja; studije o istraživanju tržišta; studije odnosa s javnošću; stvaranje reklamnog materijala; tržišna istraživanja i analiza poslovnih djelatnosti; tržišne kampanje; tržišne prognoze; upravljanje bazama podataka; upravljanje finansijskim izvještajima; upravljanje i savjetovanje u svezi s poslovnim postupcima; upravljanje međunarodnim poslovanjem; upravljanje obradom podataka; upravljanje odnosom s kupcima; upravljanje poduzećima; upravljanje poslovanjem [za druge]; upravljanje poslovnim projektima [za druge]; upravljanje poslovnim projektima; upravljanje poslovnim procesima; upravljanje tvrtkama, uključujući

savjetovanje u svezi demografskih pitanja; upravljanje tvrtkama [za druge]; upravljanje u svezi marketinga; upravljanje u svezi s poslovnim planiranjem; upravljanje (usluge savjetovanja u svezi s-); uređivanje promidžbenih tekstova; usluge analiza cijena; usluge analize i istraživanja tržišta; usluge analize poslovnih podataka; usluge analize tržišta; usluge digitalne promidžbe; usluge direktnog marketinga; usluge ekspertiza za poslovnu učinkovitost; usluge eksternalizacije poslova u području operativnog poslovanja; usluge eksternalizacije poslova u području poslovne analize; usluge istraživanja i analize tržišta; usluge istraživanja koje se odnose na oglašavanje; usluge istraživanja tržišta koje se odnose na radijske i televizijske medije; usluge istraživanja tržišta za izdavače; usluge istraživanja tržišta; usluge istraživanja u svezi poduzeća; usluge istraživanja u svezi poslovne djelatnosti; usluge istraživanja u vezi s oglašavanjem i marketingom; usluge konzultacija u marketingu; usluge konzultacija za poslovni marketing; usluge marketinga; usluge marketinških analiza; usluge marketinškog istraživanja; usluge marketinškog savjetovanja u području društvenih medija; usluge mrežnog oglašavanja i marketinga; usluge objavljivanja reklamnih tekstova; usluge objavljivanja reklamnih materijala; usluge obrade podataka; usluge obrade teksta; usluge odnosa s javnošću; usluge odnosa s medijima; usluge oglašavanja; usluge oglašavanja i marketinga; usluge oglašavanja i marketinga koje se pružaju putem društvenih mreža; usluge oglašavanja i marketinga koje se pružaju komunikacijskim kanalima; usluge oglašavanja i promidžbe; usluge oglašavanja, marketinga i promidžbe; usluge oglašavanja, promicanja i marketinga; usluge oglašavanja, promidžbe i odnosa s javnošću; usluge oglašavanja u svezi s turističkim industrijama; usluge oglašavanja za druge; usluge planiranja poslovanja za poduzeća; usluge planiranja za marketinška istraživanja; usluge planiranja za oglašavanje; usluge poslovne pomoći, upravljanja i administracije; usluge poslovne procjene; usluge poslovne strategije i planiranja; usluge poslovne strategije; usluge poslovnih analiza; usluge poslovnih ispitivanja; usluge poslovnih istražnih aktivnosti; usluge poslovnih savjetovanja; usluge poslovnog analiziranja i informiranja te istraživanja tržišta; usluge poslovnog fakturiranja; usluge poslovnog informiranja i istraživanja; usluge poslovnog istraživanja i savjetovanja; usluge poslovnog istraživanja; usluge poslovnog istraživanja i informiranja; usluge poslovnog izvještavanja; usluge poslovnog marketinga; usluge poslovnog planiranja; usluge poslovnog posredovanja i savjetovanja na polju prodaje proizvoda i pružanja usluga; usluge poslovnog posredovanja; usluge poslovnog savjetovanja i savjetodavne poslovne usluge; usluge poslovnog savjetovanja u svezi s opskrbom sustava upravljanja kvalitetom; usluge poslovnog savjetovanja u području poljoprivrede; usluge poslovnog savjetovanja u svezi obrade podataka; usluge poslovnog savjetovanja u području marketinga; usluge poslovnog savjetovanja u svezi insolventije; usluge poslovnog savjetovanja u svezi proizvodnje; usluge poslovnog savjetovanja za upravljanje kampanjama za prikupljanje financijskih sredstava; usluge poslovnog umrežavanja; usluge poslovnog upravljanja; usluge poslovnog upravljanja i konzultacija; usluge poslovnog upravljanja u svezi razvijanja poduzeća; usluge poslovnog upravljanja i savjetovanja; usluge pozicioniranja robne marke; usluge preustroja poslovnih procesa; usluge procjene marke (branda); usluge procjene poslovne djelatnosti; usluge procjene poslovnog rizika; usluge procjene troškova; usluge procjene tržišta; usluge promicanja izvoza; usluge promidžbe; usluge promotivnog oglašavanja; usluge pronalazačenja podataka za tržišna istraživanja; usluge pružanja administrativne podrške i obrađivanja podataka; usluge pružanja poslovnih savjeta i konzultacija; usluge pružanja poslovnih informacija; usluge pružanja poslovnih informacija online iz globalne računalne mreže ili s Interneta; usluge računalne obrade poslovnih informacija; usluge razvijanja poslovne strategije; usluge reklamiranja i oglašavanja; usluge reklamiranja i promidžbe prodaja; usluge savjetovanja o marketingu; usluge savjetovanja u izravnom marketingu; usluge savjetovanja za upravljanje poduzećima; usluge statističke analize i izvješćivanja u poslovne svrhe; usluge statističkih informacija u svezi poslovnih djelatnosti; usluge strategije brenda; usluge strateškog i poslovnog planiranja; usluge stručnjaka za poslovnu učinkovitost; usluge stručnjaka za učinkovitost (poslovnu); usluge

stručnjaka za učinkovitost; usluge tržišnih informacija u svezi statistika o tržištu; usluge tržišnih informacija u svezi indeksne razine; usluge tržišnih informacija vezane za trgovačke izvještaje; usluge tržišnog izvještavanja; usluge u svezi prepoznatljivosti tvrtke; usluge u vezi s bilježenjem statističkih podataka; usluge u vezi s izradom statističkih podataka; usluge unapređenja prodaje za treće osobe; usluge unapređenja prodaje; usluge unosa podataka; usluge upravljanja bazama podataka; usluge upravljanja evidencijama, odnosno, indeksiranje dokumenata za druge; usluge upravljanja podacima; usluge upravljanja poslovnim rizicima; usluge upravljanja prodajom; usluge ureda za promidžbu; usluge uredskih funkcija; usluge uredskog upravljanja [za druge]; usluge usporedbe cijena; usluge usporednih analiza; usluge zastupanja poduzeća; uspoređivanje podataka u računalnim bazama podataka; uvođenje poslova (Organiziranje -); vanjski pružatelj usluga u području upravljanja odnosima s kupcima; vanjsko administrativno upravljanje za tvrtke; vođenje internih istraživanja poslovne komunikacije; vođenje istraživanja poslovne izvedivosti; vođenje istraživanja tržišta; vođenje marketinških studija; vođenje poduzeća [za druge]; vođenje poslova (savjetovanje o vođenju poslova); vođenje poslovnih evidencija; vođenje poslovnih zapisa; vođenje poslovnog istraživanja; vođenje poslovnog procjenjivanja; vrednovanje poslovanja kroz usporedbu s drugima (procjena praksi poslovne organizacije)

- 36 analiza (Financijska -); analiza financijskih investicija i istraživanja u svezi s dionicama; analiza ulaganja; davanje u zakup stanova; financijska analiza; financijska analiza i konzultantske usluge; financijska i ekonomska analiza; financijska istraživanja; financijska ocjena kreditne sposobnosti poduzeća; financijska procjena; financijska procjena razvojnih troškova u naftnoj, plinskoj i rudarskoj industriji; financijska prognoza; financijska ulaganja; financijska vrednovanja; financijske analize; financijske analize podataka; financijske analize (Priprema -); financijske konzultacije; financijske konzultantske usluge koje se odnose na infrastrukturna ulaganja; financijske konzultantske usluge koje se odnose na ulaganje u nekretnine; financijske procjene i vrednovanja; financijske procjene pri odgovaranju na pozive za podnošenje ponuda; financijske savjetodavne usluge koje se odnose na insolventnost; financijski izvještaji (Izrada -); financijski savjeti i konzultantske usluge; financijsko istraživanje; financijsko istraživanje u području upravljanja rizicima; financijsko planiranje; financijsko savjetovanje; financijsko savjetovanje i konzultantske usluge; financijsko savjetovanje u području upravljanja rizicima; financijsko upravljanje; financijsko vrednovanje; fiskalna procjena; fiskalne procjene; fiskalno vrednovanje; iznajmljivanje apartmana; iznajmljivanje apartmana i ureda; iznajmljivanje domova [kuća]; iznajmljivanje imovine; iznajmljivanje kuća; iznajmljivanje nekretnina; iznajmljivanje nekretnina i posjeda; iznajmljivanje stanova; iznajmljivanje stanova i ureda; iznajmljivanje stanova, studija i soba; iznajmljivanje ureda; iznajmljivanje ureda [nekretnine]; iznajmljivanje uredskog prostora; izrada financijskih analiza u svezi s tržišnim obveznicama; izrada financijskih analiza u svezi s vrijednosnicama; izrada financijskih analiza u svezi s robom; izrada financijskih izvještaja i analiza; izrada financijskih izvještaja; izrada i analiza financijskih izvještaja; izrađivanje ponuda za potrebe procjene troškova; izvođenje studija financijske izvedivosti; konzultacije [financijske]; konzultantske i savjetodavne financijske usluge; konzultantske usluge i pružanje informacija o financijama; konzultantske usluge povezane s financijskim pitanjima; konzultantske usluge povezane s financijama; konzultantske usluge povezane s investicijama; konzultantske usluge u svezi s nekretninama; konzultantske usluge u svezi s financijama poduzeća; korporativno financiranje; monetarni poslovi; najam i zakup ureda; najam kuća; nekretnine (davanje u zakup nekretnina) [lizing]; nekretnine (Zakup -); poslovne procjene za financijska vrednovanja; praćenje učinka ulaganja; priprema financijskih izvješća koji se odnose na financiranje graditeljskih projekata; priprema financijskih izvješća koji se odnose na graditeljske projekte; pripremanje financijske analize; pripremanje financijskih analiza; pružanje financijskih savjeta; savjeti o fiskalnim procjenama; savjeti o fiskalnim vrednovanjima; savjetničke usluge za financijsku strategiju; savjetodavne usluge koje se odnose na

- investicije i financije; savjetodavne usluge povezane s financijskim pitanjima; savjetodavne usluge povezane s financijama; savjetodavne usluge povezane s financijskim investicijama; savjetodavne usluge povezane s investicijama; savjetodavne usluge povezane s financijskim ulaganjem; savjetodavne usluge u svezi s financijama poduzeća; savjetodavne usluge u svezi s upravljanjem [financijskim] rizikom; savjetodavne usluge u svezi s financijskim planiranjem; savjetodavne usluge u svezi s upravljanjem novcem; savjetodavne usluge za financijsko planiranje i ulaganje; savjetovanje (Financijsko -); savjetovanje o ulaganju; savjetovanje u svezi s financijama poduzeća; savjetovanje za upravljanje rizikom [financijskim]; smještaja (Iznajmljivanje -) [stanova]; stanovi (Iznajmljivanje -); upravljanje korporativnim financijama; usluge ekonomskog financijskog istraživanja; usluge ekonomskog istraživanja [financijskog]; usluge financijske analize; usluge financijske analize i istraživanja; usluge financijske analize koje se odnose na investicije; usluge financijske procjene; usluge financijskih istraživanja; usluge financijskog savjetovanja i upravljanja; usluge financijskog savjetovanja; usluge financijskog vrednovanja; usluge istraživanja u svezi s ulaganjem; usluge istraživanja u svezi s financijama; usluge istraživanja u svezi s financijskim ulaganjem; usluge iznajmljivanja stanova; usluge procjene financijskog rizika; usluge procjene investicijskog rizika; usluge upravljanja financijskim rizikom; usluge upravljanja financijskim ulaganjima; usluge upravljanja i analize financijskih informacija; usluge vrednovanja; zakup imovine; zakup kuća; zakup nekretnina; zakup nekretnine; zakup stanova; zakup zemljišta
- 41 akademije [obrazovanje]; akademske usluge (Obrazovne -); časopisi (Izdavanje -); dogovaranje, izvođenje i organizacija konferencija; dogovaranje, izvođenje i organizacija seminara; dogovaranje, izvođenje i organizacija kongresa; dogovaranje, izvođenje i organizacija simpozija; dogovaranje, izvođenje i organizacija radionica [osposobljavanje]; elektroničko izdavaštvo; elektroničko online objavljivanje periodika i knjiga; izdavanje časopisa; izdavanje časopisa sa znanstvenim informacijama; izdavanje časopisa u elektroničkom obliku na Internetu; izdavanje elektroničkih časopisa; izdavanje elektroničkih knjiga i periodičnih publikacija na Internetu; izdavanje elektroničkih novina kojima je moguće pristupiti putem globalne računalne mreže; izdavanje knjiga; izdavanje knjiga i recenzija; izdavanje knjiga, recenzija; izdavanje knjiga u svezi s informacijskom tehnologijom; izdavanje knjiga za poduku; izdavanje obrazovnih knjiga; izdavanje obrazovnog materijala; izdavanje obrazovnog materijala za podučavanje; izdavanje periodičnih publikacija i knjiga u elektroničkom obliku; izdavanje priručnika za obrazovanje i osposobljavanje; izdavanje publikacija; izdavanje radnih priručnika za poslovno upravljanje; izdavanje tekstova u obliku elektroničkih medija; izdavanje tiskanog materijala u svezi s obrazovanjem; izdavanje tiskanog materijala; izdavanje tiskovina, osim publicističkih tekstova; izdavanje tiskovina, osim publicističkih tekstova, u elektronskom obliku; izdavanje tiskovina u elektroničkom obliku; izdavanje tiskovina u elektroničkom obliku na Internetu; izdavanje uredničkog sadržaja za stranice kojima je moguće pristupiti putem globalne računalne mreže; izdavaštvo; izdavaštvo, osim tiskanja; knjige (Izdavanje -); konzultacije za planiranje posebnih događaja; konzultantske i informativne usluge koje se odnose na pripremu, izvođenje i organizaciju simpozija; konzultantske i informativne usluge koje se odnose na pripremu, izvođenje i organizaciju radionica [osposobljavanje]; konzultantske i informativne usluge koje se odnose na pripremu, izvođenje i organizaciju koncerata; konzultantske i informativne usluge koje se odnose na pripremu, izvođenje i organizaciju konferencija; konzultantske i informativne usluge koje se odnose na pripremu, izvođenje i organizaciju kongresa; konzultantske i informativne usluge koje se odnose na pripremu, izvođenje i organizaciju seminara; konzultantske usluge koje se odnose na obrazovanje i osposobljavanje; konzultantske usluge u svezi s poslovnim obukom; konzultantske usluge u svezi s poslovnim obrazovanjem; konzultantske usluge u svezi s analizom zahtjeva osposobljavanja; konzultantske usluge u svezi s objavljivanjem knjiga; konzultantske usluge u svezi s objavljivanjem pisanih tekstova; konzultantske usluge u svezi s objavljivanjem časopisa; nakladničke usluge; nakladničke usluge za knjige i časopise; nakladničke usluge za knjige; nakladništvo znanstvenih radova; objavljivanje dokumenata u području izobrazbe, znanosti, javnog prava i društvenih pitanja; objavljivanje i izdavanje knjiga; objavljivanje, izvještavanje i pisanje tekstova; objavljivanje knjiga; objavljivanje knjiga i recenzija; objavljivanje obrazovnih tekstova; objavljivanje obrazovnog tiskanog materijala; objavljivanje priručnika; objavljivanje recenzija; objavljivanje tekstova [osim u reklamne svrhe]; objavljivanje tiskanog materijala i tiskanih publikacija; objavljivanje tiskanog materijala; objavljivanje tiskovina, uključujući u elektroničkom obliku, osim za reklamne svrhe; objavljivanje udžbenika; obrazovanje i poduka; obrazovna poduka; obrazovne savjetodavne usluge; obrazovne usluge u svezi s upravljanjem; obrazovne usluge u svezi s poslovanjem; obrazovne usluge u svezi s kvalitetom usluga; obrazovne usluge u svezi s industrijom; obrazovne usluge za industriju; obrazovne usluge za podučavanja metoda obrađivanja podataka; online objavljivanje elektroničkih knjiga i časopisa; organizacija i izvođenje seminara i radionica [osposobljavanje]; organizacija i izvođenje konferencija, kongresa i simpozija; organizacija i izvođenje konferencija i kongresa; organizacija i izvođenje sastanaka u području obrazovanja; organizacija i izvođenje predavanja; organizacija i izvođenje dnevnih tečajeva za odrasle; organizacija i izvođenje konvencija; organizacija i održavanje sajмова u kulturne ili obrazovne svrhe; organizacija konvencija; organizacija webinar; organiziranje i održavanje konferencija; organiziranje i održavanje konferencija i seminara; organiziranje i održavanje simpozija; organiziranje i održavanje seminara; organiziranje i održavanje kongresa; organiziranje konferencija; organiziranje predavanja; organiziranje radionica; organiziranje radionica i seminara; organiziranje sastanaka i konferencija; organiziranje seminara; organiziranje seminara i konferencija; osposobljavanje za rad; pisanje i objavljivanje tekstova, osim publicističkih tekstova; pisanje tekstova; pisanje tekstova [osim promidžbenih tekstova]; podučavanje; pružanje poduke; radionice (organiziranje i vođenje -) [obuka]; razvoj obrazovnih materijala; razvoj obrazovnih priručnika; savjetodavne usluge koje se odnose na obuku; savjetodavne usluge u svezi s izdavaštvom; savjetodavne usluge u svezi s obrazovanjem; seminar (Organiziranje i vođenje -); seminari; simpoziji (organizacija i vođenje simpozija); tečajevi strateškog planiranja u svezi s oglašavanjem, promocijom, marketingom i poslovanjem; tečajevi za obučavanje (Pružanje -); tečajevi za razvoj savjetodavnih vještina; usluge osposobljavanja; usluge poslovnog osposobljavanja; usluge predavanja o upravljačkim vještinama; usluge predavanja u svezi s marketinškim vještinama; usluge predavanja u svezi s prodajnim vještinama; usluge prevođenja i tumačenja; usluge profesionalne obuke; vođenje obrazovnih seminara; vođenje obrazovnih tečajeva; vođenje poslovnih konferencija; vođenje radionica [osposobljavanje]; vođenje seminara; vođenje seminara i kongresa; vođenje seminara osposobljavanja za klijente; vođenje seminara osposobljavanja; vođenje tečajeva

(210)	Z20200596A	(220)	21.05.2020.
		(442)	26.06.2020.

(731) **ALEDAR d.o.o.**
Svibovska 5, Sop (općina Rugvica), 10361 Sesvete-Kraljevec,
HR

(540)



(591) zelena, bijela

- (531) 26.02.07; 26.02.18; 26.02.19; 27.05.01; 27.05.21; 29.01.03;
29.01.08
- (511) **35** konzultantske i savjetodavne poslovne usluge
37 ugradnja i održavanje sustava za navodnjavanje
44 hortikultura, vrtlarstvo i uređenje krajobraza

RAZRED 36

- (210) Z20200390A (220) 17.03.2020.
(442) 26.06.2020.
- (731) **Wyndham Hotels and Resorts, LLC**
22 Sylvan Way, 07054 Parsippany, NJ, US
- (740) PETOŠEVIĆ d.o.o., Zagreb, HR
(540)

WYNDHAM GRAND RESIDENCES

- (511) **36** usluge koje se odnose na upravljanje ulaganjem u nekretnine, posebice, iznajmljivanje, posredovanje i upravljanje apartmanima, opremljenim apartmanima i stanovima za iznajmljivanje, davanje u zakup (leasing) komercijalnih nekretnina

- (210) Z20200391A (220) 17.03.2020.
(442) 26.06.2020.
- (731) **Wyndham Hotels and Resorts, LLC**
22 Sylvan Way, 07054 Parsippany, NJ, US
- (740) PETOŠEVIĆ d.o.o., Zagreb, HR
(540)

WYNDHAM RESIDENCES

- (511) **36** usluge koje se odnose na upravljanje ulaganjem u nekretnine, posebice, iznajmljivanje, posredovanje i upravljanje apartmanima, opremljenim apartmanima i stanovima za iznajmljivanje, davanje u zakup (leasing) komercijalnih nekretnina

- (210) Z20200599A (220) 21.05.2020.
(442) 26.06.2020.
- (731) **EROP CONSULTING, društvo s ograničenom odgovornošću za usluge**
Strossmayerov trg 8, 10000 Zagreb, HR
- (540)



- (591) plava, crna
(531) 26.01.01; 26.01.03; 26.01.18; 26.11.01; 27.05.01; 29.01.04;
29.01.08
- (511) **36** usluge kreditnih institucija koji nisu banke, kao što su kooperativne kreditne udruge, individualna financijska društva, zajmodavci; usluge posrednika za poslove s vrijednosnim papirima i dobrima; usluge u svezi monetarnih poslova, koje se obavljaju posredstvom povjerenika

Kazalo brojeva prijava žigova

Broj prijave žiga (210)	Klasifikacijska oznaka razreda (511)	Broj prijave žiga (210)	Klasifikacijska oznaka razreda (511)
Z20200385A	16	Z20200587A	19
Z20200390A	36	Z20200588A	9, 35, 37
Z20200391A	36	Z20200589A	3, 5
Z20200392A	9, 16, 35	Z20200591A	35, 36, 41
Z20200406A	35, 39	Z20200592A	9, 42
Z20200443A	34	Z20200593A	16, 25, 35
Z20200450A	32, 33, 43	Z20200595A	33
Z20200490A	9, 16, 35, 38, 41, 42	Z20200596A	35, 37, 44
Z20200510A	9, 14, 16, 35, 40, 42	Z20200597A	7, 11
Z20200512A	9, 16, 28, 38, 41	Z20200599A	36
Z20200513A	1, 3, 5	Z20200600A	9, 20
Z20200514A	9, 14, 16, 35, 40, 42	Z20200601A	3, 5
Z20200515A	9, 14, 16, 35, 40, 42	Z20200602A	3, 5
Z20200516A	9, 14, 16, 35, 40, 42	Z20200609A	7, 9, 42
Z20200517A	9, 14, 16, 35, 40, 42	Z20200621A	3, 29, 30, 32
Z20200518A	9, 14, 16, 35, 40, 42	Z20200622A	3, 29, 30, 32
Z20200520A	5, 31	Z20200626A	29, 30, 32
Z20200521A	5, 31	Z20200627A	29, 30, 32
Z20200522A	5, 31	Z20200628A	29, 30, 32
Z20200523A	5, 31	Z20200629A	29, 30, 32
Z20200566A	16, 35, 40	Z20200631A	5
Z20200567A	16, 35, 40	Z20200668A	25
Z20200570A	5, 10, 39, 42, 44	Z20200669A	25
Z20200571A	5, 10, 39, 42, 44	Z20200670A	9, 25, 28, 38, 41
Z20200576A	5, 10, 39, 42, 44	Z20200671A	9, 42
Z20200577A	5, 10, 39, 42, 44	Z20200673A	30
Z20200579A	21	Z20200674A	30

Kazalo klasifikacijskih oznaka prijave žigova

Klasifikacijska oznaka razreda (511); Podnositelj prijave (731) Broj prijave žiga (210)

Klasifikacijska oznaka razreda (511); Podnositelj prijave (731) Broj prijave žiga (210)

RAZRED 1

"SAPONIA" kemijska, prehrambena i
farmaceutska industrija d.d. Z20200513A

RAZRED 3

ANAGRAF d.o.o. Z20200621A, Z20200622A
DIVITA d.o.o. Z20200589A
"SAPONIA" kemijska, prehrambena i
farmaceutska industrija d.d. Z20200513A
The Procter & Gamble company Z20200601A, Z20200602A

RAZRED 5

BELUPO - Lijekovi i kozmetika d.d. Z20200631A
DIVITA d.o.o. Z20200589A
MEDILAB ONE d.o.o. Z20200570A, Z20200571A
..... Z20200576A, Z20200577A
Nekmar pet nutrition d.o.o. Z20200520A, Z20200521A
..... Z20200522A, Z20200523A
"SAPONIA" kemijska, prehrambena i
farmaceutska industrija d.d. Z20200513A
The Procter & Gamble company Z20200601A, Z20200602A

RAZRED 7

ENERKON d.o.o. Z20200597A
INTIS d.o.o. za trgovinu, inženjering i
usluge Z20200609A

RAZRED 9

Aladrović Slovaček Katarina Z20200512A
ALIUS GRUPA d.o.o. Z20200600A
CRTANI d.o.o. Z20200670A
DIGITAL TAKEOVER J.D.O.O. Z20200490A
Euroinženjering d.o.o. Z20200588A
GDI d.o.o. Z20200592A
INTIS d.o.o. za trgovinu, inženjering i
usluge Z20200609A
Marić Ivko Z20200510A, Z20200514A
..... Z20200515A, Z20200516A
..... Z20200517A, Z20200518A
MPG d.o.o. Z20200392A
SEDAM IT d.o.o. PRIMJENA
INFORMATIČKIH TEHNOLOGIJA Z20200671A

RAZRED 10

MEDILAB ONE d.o.o. Z20200570A, Z20200571A
..... Z20200576A, Z20200577A

RAZRED 11

ENERKON d.o.o. Z20200597A

RAZRED 14

Marić Ivko Z20200510A, Z20200514A
..... Z20200515A, Z20200516A
..... Z20200517A, Z20200518A

RAZRED 16

Aladrović Slovaček Katarina Z20200512A

BOOM BUSH BOO d.o.o. Z20200593A
DIGITAL TAKEOVER J.D.O.O. Z20200490A
Marić Ivko Z20200510A, Z20200514A
..... Z20200515A, Z20200516A
..... Z20200517A, Z20200518A
MPG d.o.o. Z20200392A
STEGA TISAK d.o.o. za grafičku
proizvodnju Z20200566A, Z20200567A
STUDENAC društvo s ograničenom
odgovornošću za trgovinu i
proizvodnju Z20200385A

RAZRED 19

Vodoprivreda Vinkovci d.d. Z20200587A

RAZRED 20

ALIUS GRUPA d.o.o. Z20200600A

RAZRED 21

Milanović Sanja Z20200579A

RAZRED 25

BOOM BUSH BOO d.o.o. Z20200593A
CRTANI d.o.o. Z20200670A
Zhiyan Jin Z20200669A
Zhiyu Jin Z20200668A

RAZRED 28

Aladrović Slovaček Katarina Z20200512A
CRTANI d.o.o. Z20200670A

RAZRED 29

ANAGRAF d.o.o. Z20200621A, Z20200622A
ATLANTIC GRUPA d.d. Z20200626A, Z20200627A
..... Z20200628A, Z20200629A

RAZRED 30

ANAGRAF d.o.o. Z20200621A, Z20200622A
ATLANTIC GRUPA d.d. Z20200626A, Z20200627A
..... Z20200628A, Z20200629A
KOESTLIN d.d. tvornica kekša i vafli Z20200673A, Z20200674A

RAZRED 31

Nekmar pet nutrition d.o.o. Z20200520A, Z20200521A
..... Z20200522A, Z20200523A

RAZRED 32

ANAGRAF d.o.o. Z20200621A, Z20200622A
ATLANTIC GRUPA d.d. Z20200626A, Z20200627A
..... Z20200628A, Z20200629A
Bogdanović Winery doo Z20200450A

RAZRED 33

Bogdanović Winery doo Z20200450A
Zorić Dinko Z20200595A

Klasifikacijska oznaka razreda (511); Podnositelj prijave (731) Broj prijave žiga (210)

RAZRED 34British American Tobacco (Brands)
Limited Z20200443A**RAZRED 35**ALEDAR d.o.o. Z20200596A
BOOM BUSH BOO d.o.o. Z20200593A
DIGITAL TAKEOVER J.D.O.O. Z20200490A
Euroinženjering d.o.o. Z20200588A
Marić Ivko Z20200510A, Z20200514A
..... Z20200515A, Z20200516A
..... Z20200517A, Z20200518A
MPG d.o.o. Z20200392A
Notitia d.o.o. Z20200591A
Qatar Airways (Q.C.S.C.) Z20200406A
STEGA TISAK d.o.o. za grafičku
proizvodnju Z20200566A, Z20200567A**RAZRED 36**EROP CONSULTING, društvo s
ograničenom odgovornošću za
usluge Z20200599A
Notitia d.o.o. Z20200591A
Wyndham Hotels and Resorts, LLC Z20200390A, Z20200391A**RAZRED 37**ALEDAR d.o.o. Z20200596A
Euroinženjering d.o.o. Z20200588A**RAZRED 38**Aladrović Slovaček Katarina Z20200512A
CRTANI d.o.o. Z20200670A
DIGITAL TAKEOVER J.D.O.O. Z20200490A**RAZRED 39**MEDILAB ONE d.o.o. Z20200570A, Z20200571A
..... Z20200576A, Z20200577A

Klasifikacijska oznaka razreda (511); Podnositelj prijave (731) Broj prijave žiga (210)

Qatar Airways (Q.C.S.C.) Z20200406A

RAZRED 40Marić Ivko Z20200510A, Z20200514A
..... Z20200515A, Z20200516A
..... Z20200517A, Z20200518A
STEGA TISAK d.o.o. za grafičku
proizvodnju Z20200566A, Z20200567A**RAZRED 41**Aladrović Slovaček Katarina Z20200512A
CRTANI d.o.o. Z20200670A
DIGITAL TAKEOVER J.D.O.O. Z20200490A
Notitia d.o.o. Z20200591A**RAZRED 42**DIGITAL TAKEOVER J.D.O.O. Z20200490A
GDI d.o.o. Z20200592A
INTIS d.o.o. za trgovinu, inženjering i
usluge Z20200609A
Marić Ivko Z20200510A, Z20200514A
..... Z20200515A, Z20200516A
..... Z20200517A, Z20200518A
MEDILAB ONE d.o.o. Z20200570A, Z20200571A
..... Z20200576A, Z20200577A
SEDAM IT d.o.o. PRIMJENA
INFORMATIČKIH TEHNOLOGIJA Z20200671A**RAZRED 43**

Bogdanović Winery doo Z20200450A

RAZRED 44ALEDAR d.o.o. Z20200596A
MEDILAB ONE d.o.o. Z20200570A, Z20200571A
..... Z20200576A, Z20200577A

Kazalo podnositelja prijava žigova

Podnositelj prijave (731)	Broj prijave žiga (210)	Podnositelj prijave (731)	Broj prijave žiga (210)
Aladrović Slovaček Katarina	Z20200512A	MEDILAB ONE d.o.o.	Z20200570A, Z20200571A
ALEDAR d.o.o.	Z20200596A	Z20200576A, Z20200577A
ALIUS GRUPA d.o.o.	Z20200600A	Milanović Sanja	Z20200579A
ANAGRAF d.o.o.	Z20200621A, Z20200622A	MPG d.o.o.	Z20200392A
ATLANTIC GRUPA d.d.	Z20200626A, Z20200627A	Nekmar pet nutrition d.o.o.	Z20200520A, Z20200521A
.....	Z20200628A, Z20200629A	Z20200522A, Z20200523A
BELUPO - Lijekovi i kozmetika d.d.	Z20200631A	Notitia d.o.o.	Z20200591A
Bogdanović Winery doo	Z20200450A	Qatar Airways (Q.C.S.C)	Z20200406A
BOOM BUSH BOO d.o.o.	Z20200593A	"SAPONIA" kemijska, prehrambena i	
British American Tobacco (Brands)		farmaceutska industrija d.d.	Z20200513A
Limited	Z20200443A	SEDAM IT d.o.o. PRIMJENA	
CRTANI d.o.o.	Z20200670A	INFORMATIČKIH TEHNOLOGIJA	Z20200671A
DIGITAL TAKEOVER J.D.O.O.	Z20200490A	STEGA TISAK d.o.o. za grafičku	
DIVITA d.o.o.	Z20200589A	proizvodnju	Z20200566A, Z20200567A
ENERKON d.o.o.	Z20200597A	STUDENAC društvo s ograničenom	
EROP CONSULTING, društvo s		odgovornošću za trgovinu i proizvodnju	Z20200385A
ograničenom odgovornošću za usluge	Z20200599A	The Procter & Gamble company	Z20200601A, Z20200602A
Euroinženjering d.o.o.	Z20200588A	Vodoprivreda Vinkovci d.d.	Z20200587A
GDI d.o.o.	Z20200592A	Wyndham Hotels and Resorts, LLC	Z20200390A, Z20200391A
INTIS d.o.o. za trgovinu, inženjering i		Zhiyan Jin	Z20200669A
usluge	Z20200609A	Zhiyu Jin	Z20200668A
KOESTLIN d.d. tvornica keksa i vafla	Z20200673A, Z20200674A	Zorić Dinko	Z20200595A
Marić Ivko	Z20200510A, Z20200514A		
.....	Z20200515A, Z20200516A		
.....	Z20200517A, Z20200518A		

Objava informacija o međunarodnim registracijama žigova za koje je zatražena zaštita u Republici Hrvatskoj

Gazette OMPI des marques internationales/
WIPO Gazette of International Marks
broj 22/2020 (lipanj 2020.)

1. Registracije (Enregistrements/Registration):

Broj m.r.: 1534617
Datum reg.: 24.02.2020.
Znak:

KIA PAY

Nositelj: KIA MOTORS CORPORATION
Podrijetlo: KR
Razred(i): 9

Broj m.r.: 1534623
Datum reg.: 03.04.2020.
Znak:

Cocobella

Nositelj: Zott SE & Co. KG
Podrijetlo: DE
Razred(i): 5, 29, 30, 32

Broj m.r.: 1534667
Datum reg.: 24.02.2020.
Znak:

Eduterium

Nositelj: Damir Ibrišimović
Podrijetlo: BA
Razred(i): 9, 41, 42

Broj m.r.: 1534734
Datum reg.: 20.04.2020.
Znak:

PURE PARADISE

Nositelj: OPTIMISE S.A.
Podrijetlo: EM
Razred(i): 5, 30

Broj m.r.: 1534753
Datum reg.: 24.12.2019.
Znak:



Nositelj: ERSIN KAYNAK
Podrijetlo: TR
Razred(i): 3

Broj m.r.: 1534784
Datum reg.: 16.12.2019.
Znak:

OQEEDOKID

Nositelj: TRAX
Podrijetlo: FR
Razred(i): 9, 35, 38, 41, 42, 45

Broj m.r.: 1534892
Datum reg.: 11.05.2020.
Znak:

PORTA

Nositelj: ZHEJIANG REFINE WUFU AIR TOOLS CO., LTD.
Podrijetlo: CN
Razred(i): 7

Broj m.r.: 1534908
Datum reg.: 24.04.2020.
Znak:

CUTTING EDGE

Nositelj: Henkel AG & Co. KGaA
Podrijetlo: FR
Razred(i): 41

Broj m.r.: 1534938
Datum reg.: 16.04.2020.
Znak:

PYRETOLEK

Nositelj: Dermapharm Aktiengesellschaft
Podrijetlo: DE
Razred(i): 3, 5

Broj m.r.: 1535010
Datum reg.: 21.02.2020.
Znak:



Nositelj: PETROL SLOVENSKA ENERGETSKA DRUŽBA, D.D., LJUBLJANA
Podrijetlo: SI
Razred(i): 29, 30, 32, 35

Broj m.r.: 1535053
Datum reg.: 11.05.2020.
Znak:



Nositelj: Zhejiang TaoTao Vehicle Industry Co., Ltd.
Podrijetlo: CN
Razred(i): 12

Broj m.r.: 1535105
Datum reg.: 08.04.2020.
Znak:



Nositelj: Kellermann & Co. Drei Schwerter GmbH
Podrijetlo: DE
Razred(i): 8, 21

Broj m.r.: 1535320
Datum reg.: 18.05.2020.
Znak:

SEADONA

Nositelj: TAIZHOU GRANDFAR INTERNATIONAL TRADING CO., LTD.
Podrijetlo: CN
Razred(i): 7, 8, 9

Broj m.r.: 1535344
Datum reg.: 11.05.2020.
Znak:



Nositelj: Barilla G. e R. Fratelli - Società per Azioni
Podrijetlo: IT
Razred(i): 29, 30

Broj m.r.: 1535387
Datum reg.: 17.03.2020.
Znak:

BlinkDraft

Nositelj: BDK ADVOKATI ADVOKATSKO ORTAČKO DRUŠTVO BEOGRAD
Podrijetlo: RS
Razred(i): 9, 35, 38, 42, 45

Broj m.r.: 1535399
Datum reg.: 11.05.2020.
Znak:



Nositelj: Barilla G. e R.
Fratelli - Società per
Azioni
Podrijetlo: IT
Razred(i): 29, 30

Broj m.r.: 1535401
Datum reg.: 11.05.2020.
Znak:



Nositelj: Barilla G. e R.
Fratelli - Società per
Azioni
Podrijetlo: IT
Razred(i): 29, 30

Broj m.r.: 1535579
Datum reg.: 02.04.2020.
Znak:



Nositelj: STADA Arzneimittel
AG
Podrijetlo: DE
Razred(i): 3, 5, 10

Broj m.r.: 1535597
Datum reg.: 28.01.2020.
Znak:



Nositelj: Maag Pump
Systems AG
Podrijetlo: CH
Razred(i): 7

Broj m.r.: 1535747
Datum reg.: 14.04.2020.
Znak:



Nositelj: T.I.P. Technische
Industrie-Produkte
GmbH
Podrijetlo: DE
Razred(i): 7, 9

2. Naknadne designacije (Désignation postérieures/ Subsequent designations)

Broj m.r.: 0740282
Datum reg.: 22.04.2020.
Znak:

BETAMAKS

Nositelj: GRINDEKS, akciju sabiedriba
Podrijetlo: LV
Razred(i): 5

Broj m.r.: 0767486
Datum reg.: 11.05.2020.
Znak:

DONGHUA

Nositelj: HANGZHOU DONGHUA CHAIN GROUP CO., LTD.
Podrijetlo: CN
Razred(i): 7, 12

Broj m.r.: 1352811
Datum reg.: 16.03.2020.
Znak:



Nositelj: "HEALTHY FOODS and DRINKS" OOD
Podrijetlo: BG
Razred(i): 5, 29, 30, 32

Broj m.r.: 1496253
Datum reg.: 25.05.2020.
Znak:

METARSIN

Nositelj: Zentiva, k.s.
Podrijetlo: CZ
Razred(i): 5

Objava informacija o međunarodnim registracijama žigova za koje je zatražena zaštita u Republici Hrvatskoj

Gazette OMPI des marques internationales/
WIPO Gazette of International Marks
broj 23/2020 (lipanj 2020.)

1. Registracije (Enregistrements/Registration):

<p>Broj m.r.: 1535835 Datum reg.: 11.02.2020. Znak:</p> <p>Retargeting</p> <p>Nositelj: RETARGETING BIZ SRL Podrijetlo: RO Razred(i): 35</p>	<p>Podrijetlo: FR Razred(i): 3, 21</p> <p>Broj m.r.: 1536223 Datum reg.: 29.01.2020. Znak:</p> <p>MAXXROYAL</p> <p>RESORTS</p> <p>Nositelj: VOYAG TURİZM OTELCILIK İŞLETMESİ ve İNŞAAT SANAYİ TİCARET ANONİM ŞİRKETİ Podrijetlo: TR Razred(i): 3, 37, 39, 41, 43, 44</p>	<p>Nositelj: TAO XIAOYONG Podrijetlo: CN Razred(i): 21</p> <p>Broj m.r.: 1536502 Datum reg.: 06.05.2020. Znak:</p> <p>CELLIGENT</p> <p>Nositelj: Alcon Inc. Podrijetlo: CH Razred(i): 9</p>
<p>Broj m.r.: 1535942 Datum reg.: 17.02.2020. Znak:</p> <p>CNHF</p> <p>Nositelj: Shi jiazhuang Cangao High Frequency Machinery CO., LTD. Podrijetlo: CN Razred(i): 7</p>	<p>Broj m.r.: 1536255 Datum reg.: 17.01.2020. Znak:</p> <p>Patent</p> <p>Nositelj: Zircon Medical AG Podrijetlo: CH Razred(i): 5, 7, 10, 40, 41, 42, 44</p>	<p>Broj m.r.: 1536673 Datum reg.: 11.12.2019. Znak:</p> <p>SKIN CHEMISTRY</p> <p>Nositelj: Neauvia North America, Inc. Podrijetlo: US Razred(i): 3, 5</p>
<p>Broj m.r.: 1536087 Datum reg.: 27.03.2020. Znak:</p> <p>SNK 申科</p> <p>Nositelj: Hebei Shenke Electronics Co., Ltd. Podrijetlo: CN Razred(i): 9, 35</p>	<p>Broj m.r.: 1536391 Datum reg.: 30.03.2020. Znak:</p> <p>FADG</p> <p>Nositelj: FADO S.R.L. SOCIETA' A RESPONSABILITA' LIMITATA Podrijetlo: UA Razred(i): 6, 7, 8, 9, 11, 16, 17, 19, 22, 35</p>	<p>Broj m.r.: 1536775 Datum reg.: 19.11.2019. Znak:</p> <p>CleanPac</p> <p>Nositelj: Müller GmbH & Co. KG Podrijetlo: DE Razred(i): 4, 6, 8, 16, 20, 21, 22, 24, 30, 35</p>
<p>Broj m.r.: 1536173 Datum reg.: 17.02.2020. Znak:</p> <p>WESDAR</p> <p>Nositelj: GuangZhou Wesder Electronic Technology Co., Ltd Podrijetlo: CN Razred(i): 9</p>	<p>Broj m.r.: 1536434 Datum reg.: 20.03.2020. Znak:</p> <p>一桶定音</p>	<p>Broj m.r.: 1536807 Datum reg.: 12.03.2020. Znak:</p> <p>dr.straetmans</p> <p>Nositelj: Evonik Operations GmbH Podrijetlo: DE Razred(i): 9, 16, 35, 41, 42, 44</p>
<p>Broj m.r.: 1536208 Datum reg.: 05.05.2020. Znak:</p> <p>PARIS-LA LUNE</p> <p>Nositelj: CHANEL</p>		

2. Naknadne designacije (Désignation postérieures/ Subsequent designations)

Broj m.r.: 1229273
Datum reg.: 06.04.2020.
Znak:



Nositelj: Ghaffari Chemical Industries Corp.
Podrijetlo: IR
Razred(i): 1, 3, 4, 16, 17, 35

Objava žigova

RAZRED 1

(111)	Z20191529	(151)	10.06.2020.
		(450)	26.06.2020.
(210)	Z20191529A	(220)	27.11.2019.
		(181)	27.11.2029.
(732)	SIKA CROATIA d.o.o.		
	Puškarićeva 77a, 10250 Lučko, HR		
(740)	odvjetničko društvo Bekina, Škurta, Durmiš i Spajčić d.o.o.,		
(540)	Zagreb, HR		

SIKALASTIC. DRŽI VODU.

- (511) 1 aditivi (kemijski-) za kontrolu toka ljepila; aditivi od lateksa za ljepila; agensi za grundiranje ljepilom; brzovezujuća ljepila za industrijsku uporabu; cementi na bazi gume [ljepila] za industrijsku uporabu; cementi na bazi gume [ljepila], osim za uporabu u domaćinstvu i za papirne proizvode; cementna ljepila; dekstrinsko ljepilo; epoksi ljepila za lijepljenje i za popravke; epoksidna ljepila za beton; gume (ljepila) za industrijske potrebe; industrijska ljepila za građevinu; industrijska ljepila za građevinarstvo; industrijska ljepila za uporabu u obradi kovina; industrijska ljepila za uporabu u vodoinstalaterstvu; industrijska ljepila za uporabu u premazima i brtvilima; kemijske tvari za pravljenje ljepila; kemijski pripravci u obliku ubrzivača za ljepila; kemijski proizvodi za proizvodnju ljepila; kemijski spojevi za uporabu u proizvodnji ljepila; komercijalna ljepila [nisu za papirnatu robu niti za kućanstvo]; kontaktna ljepila; kontaktna ljepila za uporabu s laminatima; kontaktna ljepila za uporabu s drvom; kruta anorganska ljepila za oblikovanje čvrste sintetičke smole za učvršćivanje stijena; ljepila [apreture]; ljepila koja se stvrdnjavaju pod ultraljubičastim svjetlom za poluvodičke čipove; ljepila na bazi gume za industrijsku uporabu; ljepila na bazi vode [nisu za uporabu u kućanstvu niti za papirne proizvode]; ljepila na bazi vode za industrijsku uporabu; ljepila [nisu za papirne proizvode ni za uporabu u domaćinstvu]; ljepila od sintetičke smole za laminiranje; ljepila sintetičkog porijekla za industrijsku uporabu; ljepila u komadićima za industrijsku uporabu; ljepila u spreju; ljepila za asfaltiranje; ljepila za cipele; ljepila za ekrane; ljepila za gips; ljepila za građevinsku industriju; ljepila za gumu [nisu za uporabu u domaćinstvu ni za papirne proizvode]; ljepila za gumu za industrijsku uporabu; ljepila za industrijsku uporabu u obliku pahuljica; ljepila za industrijsku uporabu u obliku ljušaka; ljepila za industrijsku uporabu u obliku premaza; ljepila za industrijsku uporabu u obliku granula; ljepila za industrijsku uporabu u komadićima; ljepila za keramičke prevlake; ljepila za kožne proizvode; ljepila za krovove koja se nanose dok su vruća; ljepila za nanošenje na vanjski dio kartona kako bi se spriječilo klizanje; ljepila za obradu drveta [za industrijsku uporabu]; ljepila za ostakljivanje; ljepila za pločice za oblaganje; ljepila za podne obloge; ljepila za podne, stropne i zidne pločice; ljepila za popravljivanje guma; ljepila za postavljanje keramičkih pločica; ljepila za postavljanje podnih pločica; ljepila za postizanje vodootpornosti; ljepila za pričvršćivanje zidnih pločica; ljepila za pričvršćivanje izolacijskih ploča; ljepila za proizvode od cementa; ljepila za sprječavanje otpuštanja matice na kotačima; ljepila za staklo; ljepila za stavljanje zidnih obloga; ljepila za stropne obloge; ljepila za tapete; ljepila za tiskarska sita; ljepila za tiskarske šablone; ljepila za tkanine za uporabu u industriji; ljepila za učvršćivanje žbuke;

ljepila za ukrasno popločavanje; ljepila za uporabu kod komponenata za davanje transdermalnih lijekova; ljepila za uporabu kod prijenosa uzoraka na tekstil; ljepila za uporabu u elektro-akustičnoj industriji; ljepila za uporabu u elektro-optičkoj industriji; ljepila za uporabu u elektroničkoj industriji; ljepila za uporabu u fotografiji; ljepila za uporabu u građevinarstvu; ljepila za uporabu u gradnji; ljepila za uporabu u građevinskoj industriji; ljepila za uporabu u industriji, osobito u građevinskoj industriji; ljepila za uporabu u industriji; ljepila za uporabu u mehaničkoj industriji; ljepila za uporabu u proizvodnji kirurških zavoja; ljepila za uporabu u proizvodnji šperploča; ljepila za uporabu u proizvodnji namještaja; ljepila za uporabu u proizvodnji zidnih obloga; ljepila za uporabu u vezanju materijala [industrijska]; ljepila za uvezivanje knjiga; ljepila za žbuku; ljepila za zidne obloge; ljepila za zidne tapete; ljepilo na bazi lateksa (nije za papirne proizvode ni za uporabu u domaćinstvu); ljepilo od arapske gume [osim za papirne proizvode ili za kućanstvo]; ljepilo od gume za industrijsku uporabu; ljepilo za drvo za industrijsku uporabu; ljepilo za krovove; ljepilo za tepihe; ljepilo za vrhove biljarskog štapa; mješavina ljepila i punila za popravljivanje brtvi; mješavine smole i punila za uporabu kao ljepilo [nisu za papirnatu robu ni za uporabu u kućanstvu]; mješavine za uklanjanje ljepila kao dio proizvodnog procesa; obložena ljepila za suzbijanje štetočina u poljoprivredi; obloženi wollastonit (kalcijev metasilikat) za uporabu kao punilo za pojačavanje ljepila; otapala za uklanjanje ljepila korištenih tijekom proizvodnog procesa; otpjenjivači za uporabu u industriji ljepila; papirna pasta [ljepilo] (osim za papirne proizvode i kućanstvo); papirne tapete (ljepilo za-); plastična ljepila [nisu za papirne proizvode ni za kućanstvo]; postavljanje plakata (ljepila za-); površinska ljepila [nisu za medicinsku uporabu, za papirne proizvode niti za uporabu u domaćinstvu]; provodljiva ljepila [osim za uporabu u kućanstvu i za papirnatu robu]; riblje ljepilo [osim ljepila za papirne proizvode, za kućanstvo ili za prehrambene svrhe]; sintetičke smole za uporabu u ljepilima; škrobna pasta [ljepila], osim za papirne proizvode ili domaćinstvo; smole [ljepila] koje nisu za papirne proizvode ni za kućanstvo; strukturalna ljepila za automobile; strukturalna ljepila za građevinarstvo; tapete (ljepila za -); tekuća ljepila, osim za kućansku uporabu i za papirne proizvode; tekuća ljepila za škrobljenje tkanina [nisu za pranje rublja]; termoplastična ljepila; termovodljiva ljepila [osim za kancelarijsku ili kućansku uporabu]; tvari za uklanjanje ljepila; želatinsko ljepilo; zidne pločice (ljepila za-); industrijska ljepila za građevinu; industrijska ljepila za građevinarstvo; kemijske mješavine za ubrizgavanje u građevinske strukture; kemijske mješavine za uporabu u građevinskoj industriji; kemijske mješavine za uporabu u građevinarstvu; kemijski sastavi za uporabu u industriji građevinarstva; ljepila za građevinsku industriju; ljepila za uporabu u građevinarstvu; ljepila za uporabu u građevinskoj industriji; ljepila za uporabu u industriji, osobito u građevinskoj industriji; ljepiljivi materijali za građevinsku industriju; strukturalna ljepila za građevinarstvo

2 prirodna smola za uporabu u proizvodnji ljepila; anorganski premazi [boje ili ulja, ne građevinski materijali]; intumescentni premazi [boje ili ulja, nisu građevinski materijali]; materijali u obliku premaza za građevinsku upotrebu [boje]; premazi za zaštitu zidova građevina od vode [boje ili ulja]; zaštitni premazi za hidroizolaciju površina građevina [boje]

17 elastomema brtvila u obliku ekstrudiranih ljepila za spajanja; izolacijska ljepila; ljepila za nepropusno zatvaranje i brtvljenje; ljepilo za brtvljenje; plastični listovi obloženi ljepilom; plastični listovi obloženi ljepilom za uporabu u proizvodnji; brtvila za spojeve za građevinske svrhe; izolacija od staklenog vlakna za građevinarstvo; izolacijski materijali od staklenog vlakna za uporabu u građevinarstvu; materijali od kamene vune za zvučnu izolaciju [ne za građevinske

potrebe]; pjenasta izolacija za uporabu u građenju i građevinarstvu; pjenasti izolacijski materijali za uporabu u građevinarstvu; plastični listovi za korištenje u građevinskoj industriji za zaustavljanje pare; sredstva za brtvljenje za uporabu u građevinskoj industriji; staklena vlakna za proizvodnju građevinskih izolacija; staklena vlakna za uporabu u proizvodnji materijala za građevinsku izolaciju; vulkanizirana vlakna za proizvodnju građevinskih izolacija; vulkanizirano vlakno za uporabu u proizvodnji materijala za građevinsku izolaciju

- 19 agamatolit za uporabu kao građevinski materijal; aglomerirano pluto za građevinarstvo; agregat [građevinski materijal]; agregati [građevinski materijali]; amfibol za uporabu kao građevinski materijal; armature, nemetalne, za građevinarstvo; armature mreže od tekstilnih vlakana za građevinske uporabe; asfalt [za građevinske potrebe]; asfaltna trake [građevni materijal]; asfaltni filc [za građevinske potrebe]; balast [građevni kamen]; balvani [građevinski materijal]; betonski građevinski materijali; betonski građevinski zidovi; betonski stupovi za uporabu kao građevinski materijali; bitumenske lateks emulzije za građevinske potrebe; bitumenske obloge za građevinarstvo; bitumenski građevinski materijali; blokovi (nemetalni-) za građevinarstvo; brzostvrdnjavajuća žbuka za građevinske uporabe; cement za građevinsku uporabu; cementi za građenje; cementna žbuka za građevinarstvo; daske [građevno drvo]; daske od nemetalnih materijala za uporabu u građevinarstvu; dilatacijski spojevi od nemetalnih materijala za uporabu u građevini; drvene građevinske ploče; drveni građevni materijal; drvo, građevno; emajlirano staklo, u građevinarstvu; filc za građevinske potrebe; folije ili tkanine za sprječavanje erozije za građevinske potrebe; gips [građevinski materijal]; gotovi cement za građevinske uporabe; građevine (nemetalne-) u obliku kabina; građevinska pročelja (nemetalna-); građevinske cigle (nemetalne-); građevinske cigle (staklene-); građevinske grede, nemetalne; građevinske komponente od imitacije drveta; građevinske komponente od drveta; građevinske komponente za pročelja od nemetalnih materijala; građevinske letve (nemetalne-); građevinske ploče od drveta i voodotpornih smola; građevinske ploče od plastičnih materijala; građevinski blokovi koji sadrže izolacijske materijale; građevinski blokovi (nemetalni-); građevinski elementi od betona; građevinski elementi od drveta; građevinski elementi od plastike; građevinski i konstrukcijski materijali i elementi, ne od metala; građevinski kamen; građevinski konstrukcijski materijali u obliku aromatičnih cedar dasaka; građevinski konstrukcijski materijali u obliku mirisnih cedar dasaka; građevinski materijali koji se sastoje od stakla; građevinski materijali (nemetalni); građevinski materijali od plastičnog materijala; građevinski materijali od armiranog betona s plastikom i staklenim vlaknima; građevinski materijali od umjetnog kamena; građevinski materijali od prirodnog kamena; građevinski materijali od stakla; građevinski materijali od mineralnih vlakana; građevinski materijali od kamenih vlakana; građevinski objekti za nemetalne prijenosne zahode; građevinski okviri (nemetalni -); građevinski pijesak; građevinsko staklo; građevno drvo, oblikovano; grede (nemetalne -) za građevinske uporabe; hidrirano vapno za građevinarstvo; industrijski beton za uporabu u građevinskim radovima; infracrveno upijajuće staklo za građevinarstvo; kameni furniri [građevinski materijali]; karton od drvene kaše [građevni materijal]; karton ploče od slame [građevinski materijal]; katran [građevni materijal]; keramičke pločice za podove građevina; kućišta (nemetalna -) za građevinske potrebe; kvarc za uporabu kao građevinski materijal; laminirano građevinsko staklo koje sadrži foliju s tekućim kristalima; laminirano građevinsko staklo koje sadrži fine električne vodiče; lamperija, nemetalna [građevinarstvo]; 'ljepljiva žbuka za građevinske potrebe; markize [građevinske konstrukcije], nemetalne i netekstilne; mineralni peleti za potrebe građevinske industrije; mješavina na bazi katrana za krpanje asfalta [građevinski materijali]; montažne građevinske komponente (nemetalne-); montažni građevinski elementi (nemetalni-) za montažu na lokaciji; montažni građevinski elementi (nemetalni-); mramor [građevinski materijal]; nemetalne građevinske pločice; nemetalne građevinske strukture; nemetalne kose cijevi za otpad (za građevinske svrhe); nemetalne modularne građevinske jedinice; nemetalne modularne jedinice za

izgradnju montažnih građevina; nemetalne odvodne cijevi za građevinske instalacije; nemetalne ploče za građevinu; nemetalne profilacije za građevine; nemetalni gotovi građevinski elementi; nemetalni građevinski fasadni elementi; nemetalni građevinski materijali za ravnjanje; nemetalni građevinski materijali koji imaju akustična svojstva; nemetalni građevinski materijali za zaštitu od propuha; nemetalni građevinski materijali; nemetalni kutni profili za suhu gradnju [građevinski materijali]; nemetalni kutnici, u građevinarstvu; nemetalni materijali za vanjsko oblaganje zidova [građevinarstvo]; nemetalni minerali za građenje ili izgradnju; nemetalni nosači mosta [građevinski materijali]; nemetalni stupovi, u građevinarstvu; nemetalni ukrasni reljefni vijenci za građevine; netkani tekstilni materijali od sintetskih vlakana za uporabu u građevinskoj industriji; obloge, nemetalne, za građevinarstvo; obrubi [nemetalni građevinski elementi]; odstojnici kao građevinski elementi načinjeni od vlaknom pojačanog cementa; ograde za kontrolu erozije [nemetalni građevinski materijali]; oplate [građevinske], nemetalne; ostakljene ploče [nemetalni okvir] za građevinske potrebe; pjenasto staklo za građevinarstvo; plastični paneli za uporabu u građevinarstvu; ploče obojenog stakla [za građevinarstvo]; ploče od komine šećerne trske [građevinski materijal]; pregrade (nemetalne) građevinski materijali; premazi [građevni materijali]; prerađeno građevno drvo; prijenosne drvene građevine; prijenosne građevine (nemetalne) koje sadrže kuhinjsku opremu; prijenosne građevine (nemetalne-) koje sadrže sanitarne objekte; prijenosne građevine (nemetalne-); pripremljeno građevno drvo; protupožarni građevinski materijali; prozirni građevinski paneli od plastičnih materijala; prozirni plastični paneli za građevinske potrebe; prozirno staklo za potrebe građenja; prozorsko staklo za građevinarstvo; stabilizacijske tkanine (nemetalne-) za građevinske potrebe; serpentin za uporabu kao građevinski materijal; šljaka [građevni materijal]; smjese za podešavanje zgrada za građevinsku uporabu; smjese za žbukanje za uporabu u građevinarstvu; spojevi na bazi bitumena za građevinske potrebe; staklene ornamentne ploče za građevinarstvo; staklene ploče [prozori], za građevinarstvo; stakleni elementi za građevinske ploče; stakleni građevinski materijali; stakleni mozaici za uporabu u građevinarstvu; stakleni paneli za građevinarstvo; stakleni prah za građevinarstvo; staklo za građevinarstvo; stambeni objekti kao nemetalne, prijenosne građevine; šupljine dimnjaka (nemetalne-) za građevinsku uporabu; svjetleće staklo za građevinarstvo; terakota [građevinski materijal]; tkanine za sprječavanje erozije [građevinarstvo]; tračnice od vinila [građevinski materijal]; tuf za uporabu kao građevinski materijal; unaprijed oblikovani betonski građevinski elementi; unaprijed oblikovani građevinski blokovi (nemetalni-); vapneni građevinski materijali; vatrootporne brtve u obliku građevinskih materijala; vatrootporne građevinske materijali, nemetalni; vatrootporne, nemetalni građevinski materijali; vezivna žbuka za građevinske svrhe; višeslojni paneli od plastike za uporabu u građevinarstvu; vlaknate [građevinski materijali]; vlaknom pojačani plastični građevinski materijali; žbuka za građevinske potrebe; žičane staklene ploče za građevinarstvo; zidne obloge, nemetalne [građevinarstvo]; zidne obloge za građevinarstvo (nemetalne-); zidne oplata, nemetalne [građevinarstvo]

37 hidroizolacija podruma; zgrada (hidroizolacija-) tijekom izgradnje; postavljanje hidroizolacije u podrumu

RAZRED 5

(111)	Z20191472	(151)	10.06.2020.
		(450)	26.06.2020.
(210)	Z20191472A	(220)	20.11.2019.
		(181)	20.11.2029.
(732)	BELUPO - Lijekovi i kozmetika d.d.		
(540)	Danica 5, 48000 Koprivnica, HR		

GILOX

(511) 5 farmaceutski proizvodi

RAZRED 9

(111)	Z20191429	(151)	09.06.2020.
		(450)	26.06.2020.
(210)	Z20191429A	(220)	13.11.2019.
		(181)	13.11.2029.
(732)	TARMEL d.o.o.		
(540)	Božidara Magovca 109, 10010 Zagreb, HR		

Q.HealthManager- Patient Support Program

(511)	9	aplikacijski softver; aplikacijski softver za mobilne telefone; aplikacijski softver za mobilne uređaje; aplikacijski softver za usluge računarstva u oblaku; računalni softver u vezi s područjem medicine; računalni softver za poslovne svrhe; softver za analizu poslovnih podataka; softver za računalne aplikacije; softver za računarstvo u oblaku; softver za suradnju; softver za sustav upravljanja radnim postupkom; softver za tablet računala; softver za upravljanje odnosima s klijentima [CRM]; softver za upravljanje poslovanjem; softver za upravljanje poslovnim postupkom [BPM]; softveri i aplikacije za mobilne uređaje	
-------	----------	--	--

(111)	Z20191441	(151)	10.06.2020.
		(450)	26.06.2020.
(210)	Z20191441A	(220)	13.11.2019.
		(181)	13.11.2029.
(732)	AMPHINICY d.o.o.		
(540)	Trg Nikole Šubića Zrinskog 15, 10000 Zagreb, HR		



(591)	zelena, plava, crna		
(531)	06.03.11; 07.11.10; 26.04.01; 26.04.04; 26.04.10; 26.04.12; 26.04.16; 27.05.01; 29.01.03; 29.01.04; 29.01.08		
(511)	9	mobilne aplikacije; računalni program za foto interpretaciju satelitskih slika; uređaji za primanje satelitskih signala; uređaji za satelitsku komunikaciju; satelitski prijamnici; telekomunikacijska oprema; poslužiteljski softver; telekomunikacijski softver; industrijski softver; simulacijski softver; aplikacijski softver; ugrađeni softver; softver	
	38	radijske telekomunikacije; telekomunikacije	
	42	usluge računalnih konzultacija; računalne konzultacije; pružanje tehničke podrške u nadzoru računalnih mreža; softver kao usluga [SaaS]; dizajn softvera; održavanje softvera; razvoj softvera; znanstvene i tehnološke usluge	

(111)	Z20191442	(151)	10.06.2020.
		(450)	26.06.2020.
(210)	Z20191442A	(220)	13.11.2019.
		(181)	13.11.2029.
(732)	AMPHINICY d.o.o.		
(540)	Trg Nikole Šubića Zrinskog 15, 10000 Zagreb, HR		



(591)	ljubičasta, crna		
(531)	02.09.04; 26.04.01; 26.04.04; 26.04.14; 27.05.01; 29.01.05; 29.01.08		
(511)	9	aplikacijski softver; simulacijski softver; industrijski softver; poslužiteljski softver; telekomunikacijska oprema; satelitski prijamnici; uređaji za satelitsku komunikaciju; uređaji za primanje satelitskih signala; računalni program za foto interpretaciju satelitskih slika; telekomunikacijski softver; softver; svi navedeni proizvodi odnose se na područje satelitskih tehnologija i svemira	
	38	telekomunikacije; radijske telekomunikacije; usluge računalne komunikacije; sve navedene usluge odnose se na područje satelitskih tehnologija i svemira	
	42	znanstvene i tehnološke usluge; razvoj računalnog softvera; razvoj softvera; održavanje softvera; dizajn softvera; softver kao usluga [SaaS]; računalne konzultacije; ; sve navedene usluge odnose se na područje satelitskih tehnologija i svemira	

(111)	Z20191444	(151)	10.06.2020.
		(450)	26.06.2020.
(210)	Z20191444A	(220)	13.11.2019.
		(181)	13.11.2029.
(732)	AMPHINICY d.o.o.		
(540)	Trg Nikole Šubića Zrinskog 15, 10000 Zagreb, HR		



(591)	ljubičasta, crna		
(531)	02.09.04; 26.04.01; 26.04.04; 26.04.14; 27.05.01; 27.05.10; 29.01.05; 29.01.08		
(511)	9	softver; telekomunikacijski softver; računalni program za foto interpretaciju satelitskih slika; uređaji za primanje satelitskih signala; uređaji za satelitsku komunikaciju; satelitski prijamnici; telekomunikacijska oprema; softver na poslužitelju; poslužiteljski softver; industrijski softver; simulacijski softver; aplikacijski softver; svi navedeni proizvodi odnose se na područje satelitskih tehnologija i svemira, energije te održivog okoliša	
	38	telekomunikacije; radijske telekomunikacije; usluge računalne komunikacije; sve navedene usluge odnose se na područje satelitskih tehnologija i svemira, energije te održivog okoliša	
	42	računalne konzultacije; softver kao usluga [SaaS]; dizajn softvera; održavanje softvera; razvoj softvera; razvoj računalnog softvera; znanstvene i tehnološke usluge; znanstvene i tehnološke usluge; sve navedene usluge odnose se na područje satelitskih tehnologija i svemira, energije te održivog okoliša	

(111)	Z20191445	(151)	10.06.2020.
		(450)	26.06.2020.
(210)	Z20191445A	(220)	14.11.2019.
		(181)	14.11.2029.
(732)	DignetSoftware d.o.o.		
(540)	Cebini 28, 10010 Zagreb-Sloboština, HR		



(591)	crna		
(531)	01.15.03; 26.04.04; 26.04.09; 27.01.01; 27.01.02; 27.05.01; 27.05.10		
(511)	9	računalni programi	
	42	konceptija i razvoj računalnog softvera za obradu podataka; znanstvene i tehnološke usluge; usluge industrijskih analiza	

RAZRED 10

(111)	Z20191477	(151)	10.06.2020.
		(450)	26.06.2020.
(210)	Z20191477A	(220)	21.11.2019.
		(181)	21.11.2029.
(732)	Medicinski Centar Glavić d.o.o.		
	Oraška 4, 20000 Dubrovnik, HR		
(740)	Dino Miše, Zagreb, HR		
(540)			



(591)	plava, crvena, crna, bijela
(531)	26.02.03; 26.02.15; 27.05.01; 27.05.10; 29.01.01; 29.01.04; 29.01.06; 29.01.08; 05.03.06; 05.03.13; 05.05.19; 05.05.20
(511)	10 oprema za fizikalnu terapiju; rehabilitacijski uređaji za tijelo za medicinske namjene
	41 obrazovne usluge u svezi sa zdravljem
	44 razvoj pojedinačnih programa za fizikalnu terapiju; fizikalna terapija

(111)	Z20191478	(151)	10.06.2020.
		(450)	26.06.2020.
(210)	Z20191478A	(220)	21.11.2019.
		(181)	21.11.2029.
(732)	Medicinski Centar Glavić d.o.o.		
	Oraška 4, 20000 Dubrovnik, HR		
(740)	Dino Miše, Zagreb, HR		
(540)			



(591)	plava, crvena, crna, bijela
(531)	26.02.03; 26.02.15; 27.05.01; 27.05.10; 29.01.01; 29.01.04; 29.01.06; 29.01.08; 05.03.06; 05.03.13; 05.05.19; 05.05.20
(511)	10 oprema za fizikalnu terapiju; rehabilitacijski uređaji za tijelo za medicinske namjene
	41 obrazovne usluge u svezi sa zdravljem
	44 razvoj pojedinačnih programa za fizikalnu terapiju; fizikalna terapija

RAZRED 12

(111)	Z20191447	(151)	10.06.2020.
		(450)	26.06.2020.
(210)	Z20191447A	(220)	12.11.2019.
		(181)	12.11.2029.
(732)	Kinematics automotive d.o.o.		
	Šime Kurelića 20/7, 52000 Pazin, HR		
(540)			



(591)	tamno plava, crna
(531)	27.05.01; 27.05.10; 29.01.04
(511)	12 dijelovi i oprema za vozila; papučice kočnice za vozila; ručica ručne kočnice za vozila; dijelovi karoserije vozila; estetski dijelovi interijera vozila; nosači ovjesa [dijelovi vozila]; nosivi dijelovi za okvir podvozja vozila

RAZRED 16

(111)	Z20191258	(151)	09.06.2020.
		(450)	26.06.2020.
(210)	Z20191258A	(220)	15.10.2019.
		(181)	15.10.2029.
(732)	Zdenka Brlek		
	Vranji dol 3, 10090 Zagreb, HR		
	Tereza Blažević		
	Froudeova 36, 10020 Zagreb, HR		
(540)			



(591)	zeleno, crna, bijela
(531)	03.11.10; 03.11.24; 26.01.01; 26.01.15; 26.01.18; 27.05.01; 29.01.03; 29.01.06; 29.01.08
(511)	16 adventski kalendari; dječje knjige; dječje slikovnice; kalendari; kartonske kutije; knjige; knjige recepata; knjige s pričama; kuharice (knjige); naljepnice; papirnate poklon vrećice; papirnate vrećice; papirnate vrećice za pakiranje; papirnate ili kartonske kutije; papirnati podlošci; papirnati podmetači; pjesmarice; plakati [posterij]; plakati i posterij; plakati papirnati ili kartonski; posjetnice; samoljepljive papirnate etikete; slikovnice; stolni kalendari; zidni kalendari
	22 platnene vrećice za poklone
	28 društvene igre; figurice za igru; memorijske igre; modelirane plastične figurice za igru; igračke; igračke od pliša; igračke karte; igre; puzle; ploče za igru; stolne igre

(111)	Z20191279	(151)	09.06.2020.
		(450)	26.06.2020.
(210)	Z20191279A	(220)	18.10.2019.
		(181)	18.10.2029.
(732)	PASER j.d.o.o.		
	Hrvace 310, 21233 Hrvace, HR		
(540)			

VENGO COJ!

(511)	16 ambalaža (papir za ambalažu); ambalaža [za oblaganje i punjenje] od papira ili kartona; bilježnice; blokovi [papirni proizvodi]; brošure; celuloza (listovi prerađene celuloze) za ambalažu; crteži (grafički crteži); časopisi [periodike]; časopisi [revije]; fotografije [tiskane]; kalendari; kalendari [godišnjaci]; karte*; kutije, kartonske ili papirnate; omoti [korice]; omotnice [papirni proizvodi]; papirnate ili kartonske etikete; papirnate ili kartonske podloge za plakate; papirnate zastavice; papirni pribor; plakati [posterij]; podlošci za boce, papirni; podlošci za pivske čaše; stolnjaci (uski stolnjaci od papira); vrećice [omotnice, džepovi], od papira ili plastike za ambalažu; vrećice [omotnice, džepovi], od papira ili plastike za ambalažu; zastavice od papira
	21 čaše [velike šalice]; čaše za piće; čaše za pivo; čaše za voće; čaše, papirnate ili plastične; kalupi za kolače; kuhinjski pribor; kutije za suhe kolačiće; podlošci za čaše; pribor i posude za kućanstvo ili za kuhinju; podlošci za posude s jelom [stolni pribor]; poslužavnici od papira za kućanstvo; posude za sladoled i za hladna pića; slamke za ispijanje pića; tanjuri [posude]; tanjuri za jednokratnu uporabu; zdjelice od papira
	28 igračke kao pošalice za zabavu; igračke na napuhavanje za bazene; igračke od pliša; igračke za gricka nje [kod nicanja zubi]; igračke za izvođenje pošalice; igračke za pravljenje mjehurića od sapunice;

igračke; igrače karte; karnevalske maske; ukrasi za božićna drvca zvončići za božićna drvca

(111)	Z20191381	(151)	10.06.2020.
		(450)	26.06.2020.
(210)	Z20191381A	(220)	20.11.2019.
		(181)	20.11.2029.
(732)	DOM ZA ODRASLE OSOBE TURNIĆ		
(540)	Giuseppea Carabina 6, 51000 Rijeka, HR		

MENTALFEST

(511)	16	papir i karton, tiskarski proizvodi, proizvodi za uvezivanje knjiga, fotografije, pribor za pisanje i uredski pribor osim namještaja, ljepila (ljepljive tvari za papirmate proizvode ili za kućanstvo), slikarski pribor i pribor za crtanje, kistovi, oprema za nastavu i obuku, plastični listovi, folije i vrećice za zamatanje i ambalažu, tiskarska slova, klišeji	
	18	koža, imitacija kože, životinjske kože, torbe za prtljagu i torbe za nošenje, kišobrani, suncobrani i štapovi za hodanje, bičevi i sedlarsko remenarski proizvodi, ogrlice, uzice i odjeća za životinje	
	41	obuka, stručno osposobljavanje, razonoda, sportske i kulturne djelatnosti	

RAZRED 25

(111)	Z20191292	(151)	10.06.2020.
		(450)	26.06.2020.
(210)	Z20191292A	(220)	23.10.2019.
		(181)	23.10.2029.
(732)	Inkop International d.o.o. za proizvodnju i usluge		
(540)	Zagorske brigade 1, 49222 Poznanovec, HR		



(591)	žuta, crna		
(531)	26.01.02; 26.01.18; 27.05.01; 29.01.02; 29.01.08		
(511)	25	muška obuća; obuća; obuća za žene i muškarce; sportska obuća; ženska obuća	

RAZRED 28

(111)	Z20191185	(151)	10.06.2020.
		(450)	26.06.2020.
(210)	Z20191185A	(220)	24.09.2019.
		(181)	24.09.2029.
(732)	Danijel Jerković		
(540)	Ulica Josipa Hatza 27, 10000 Zagreb, HR		



(591)	zelena, siva, crna		
(531)	26.04.09; 26.04.18; 27.05.01; 27.05.15; 29.01.02; 29.01.06		
(511)	28	igračke karte; društvene igre	

RAZRED 29

(111)	Z20191312	(151)	10.06.2020.
		(450)	26.06.2020.
(210)	Z20191312A	(220)	28.10.2019.
		(181)	28.10.2029.
(732)	MHP ALIMENTUM TRADE D.O.O.		
(540)	Planinska 11, 10000 Zagreb, HR		

plata do vrata

(511)	29	meso; gotova jela napravljena od mesa; narezano meso; pakirano meso; sušeno meso; sir; proizvodi od sira	
	39	ambalažiranje proizvoda; isporuka proizvoda; pakiranje proizvoda; prijevoz robe; umatanje robe; dostava hrane; dostava hrane i pića pripremljenih za konzumaciju; prijevoz i dostava robe	
	43	oblikovanje hrane; ukrašavanje hrane; catering; usluge cateringa; usluga cateringa za pružanje hrane; usluga mobilnog cateringa	

(111)	Z20191378	(151)	10.06.2020.
		(450)	26.06.2020.
(210)	Z20191378A	(220)	11.11.2019.
		(181)	11.11.2029.
(732)	Euro Delikatese d.o.o.		
(540)	Ratarska 73a, 10000 Zagreb, HR		

MARCONI

(531)	27.05.01		
(511)	29	meso; suhomesnati proizvodi; sir; mliječni proizvodi	

(111)	Z20191547	(151)	10.06.2020.
		(450)	26.06.2020.
(210)	Z20191547A	(220)	03.12.2019.
		(181)	03.12.2029.
(732)	STANIĆ, društvo s ograničenom odgovornošću za unutarnju i vanjsku trgovinu, proizvodnju i distribuciju mesa i suhomesnatih proizvoda		
(540)	Kerestinečka cesta 57/A, Kerestinec, 10431 Sveta Nedelja, HR		



(591)	crvena		
(531)	27.05.01; 27.05.10; 27.05.11; 29.01.01		
(511)	29	meso, riba, perad i divljač; mesni ekstrakti; konzervirano, sušeno i kuhano voće i povrće; hladetina (želei), džemovi, kompoti; jaja, mlijeko i mliječni proizvodi; jestiva ulja i masti	
	30	kava, čaj, kakao, šećer, riža, tapioka, sago, nadomjestci kave; brašno i proizvodi od žitarica, kruh, kolači, slastice; bomboni, sladoled; med, sirup od melase; kvasac, prašak za dizanje; sol, slačica (senf); ocat, umaci (začini); mirodije; led za hlađenje	
	31	poljoprivredni, povrtlarski, šumski proizvodi i bobice koji nisu obuhvaćeni drugim razredima; žive životinje; svježe voće i povrće; sjeme, prirodne biljke i cvijeće; hrana za životinje; slad	
	43	usluge okrepe (pružanje hrane i pića); pružanje privremenog smještaja	

RAZRED 32

(111)	Z20191501	(151)	10.06.2020.
		(450)	26.06.2020.
(210)	Z20191501A	(220)	21.11.2019.
		(181)	21.11.2029.
(732)	VADEA d.o.o.		
(540)	Mihanovičeva 4, 42000 Varaždin, HR		

385

(511)	32 pivo (lager ili ale pivo / industrijske ili "craft" proizvodnje); mineralne i gazirane vode, te ostala bezalkoholna pića
	33 alkoholna pića (osim piva)
	34 duhan; pribor za pušače (tabakera, kutijica za duhan, pladanj za motanje, upaljači, papirići za motanje, filteri, i si.); šibice

RAZRED 35

(111)	Z20190889	(151)	09.06.2020.
		(450)	26.06.2020.
(210)	Z20190889A	(220)	11.07.2019.
		(181)	11.07.2029.
(732)	Avelant d.o.o.		
(740)	Froudeova 3, 10000 Zagreb, HR		
(540)	Ante Borić, Zagreb, HR		

**AVELANT**

(531)	01.01.01; 01.01.10; 01.01.14; 01.01.25; 26.02.12; 26.03.10; 26.07.03; 27.05.01; 24.15.21
(511)	35 istraživanje tržišta; konzultacije u svezi vođenju poslova; oglašavanje i reklamiranje; pomoć u vođenju poslova; poslovne informacije; vođenje komercijalnih poslova; komercijalna administracija; uredski poslovi
	41 izdavanje knjiga; obuka; organiziranje i vođenje konferencija; organiziranje i vođenje radionica za stručno osposobljavanje; organiziranje i vođenje seminara; podučavanje; predavanja; stručno osposobljavanje
	45 autorska prava; pravne usluge

(111)	Z20190890	(151)	09.06.2020.
		(450)	26.06.2020.
(210)	Z20190890A	(220)	11.07.2019.
		(181)	11.07.2029.
(732)	Avelant d.o.o.		
(740)	Froudeova 3, 10000 Zagreb, HR		
(540)	Ante Borić, Zagreb, HR		



(531)	01.01.01; 01.01.10; 01.01.14; 01.01.25; 26.02.12; 26.03.10; 26.07.03; 27.05.01; 27.05.08; 27.05.12
-------	--

(511)	35 istraživanje tržišta; konzultacije u svezi vođenju poslova; oglašavanje i reklamiranje; pomoć u vođenju poslova; poslovne informacije; vođenje komercijalnih poslova; komercijalna administracija; uredski poslovi
	41 izdavanje knjiga; obuka; organiziranje i vođenje konferencija; organiziranje i vođenje radionica za stručno osposobljavanje; organiziranje i vođenje seminara; podučavanje; predavanja; stručno osposobljavanje
	45 autorska prava; pravne usluge

(111)	Z20190942	(151)	09.06.2020.
		(450)	26.06.2020.
(210)	Z20190942A	(220)	23.07.2019.
		(181)	23.07.2029.
(732)	UDRUGA HRVATA BiH PRSTEN		
(540)	Ulica grada Vukovara 235, 10000 Zagreb, HR		



Prsten
UDRUGA HRVATA
Bosne i Hercegovine

(591)	tamno crvena, tamno siva, svijetlo siva
(531)	09.01.01; 09.01.07; 09.01.11; 26.01.04; 26.01.05; 26.01.16; 27.05.01; 27.05.10; 29.01.01; 29.01.06
(511)	35 administriranje članskih programa; ažuriranje i održavanje informacija u registrima; ažuriranje i održavanje podataka u računalnim bazama podataka; poslovna administracija
	36 dogovaranje financiranja humanitarnih projekata; financijsko pokroviteljstvo i sponzoriranje; humanitarno prikupljanje sredstava; organizacija aktivnosti prikupljanja sredstava u dobrotvorne svrhe; prikupljanje sredstava u humanitarne svrhe
	41 administriranje [organiziranje] kulturnih aktivnosti; izdavanje časopisa; izdavanje elektroničkih časopisa; objavljivanje tekstova; organizacija i izvođenje konferencija, kongresa i simpozija; organizacija i održavanje sajмова u kulturne ili obrazovne svrhe; organiziranje događaja u kulturne, zabavne i sportske svrhe; organiziranje izložbi u kulturne svrhe; organiziranje predavanja; organiziranje prezentacija u kulturne svrhe

(111)	Z20191503	(151)	10.06.2020.
		(450)	26.06.2020.
(210)	Z20191503A	(220)	21.11.2019.
		(181)	21.11.2029.
(732)	INEOMEDIA d.o.o. za proizvodnju i usluge		
(740)	Ulica grada Vukovara 269/F, 10000 Zagreb, HR		
(540)	ODVJETNIČKO DRUŠTVO ŽUPIĆ & PARTNERI d.o.o., Zagreb, HR		



(591)	crna, bijela, srebrna, siva, žuta, zlatna, crvena, plava
(531)	01.01.01; 01.01.03; 25.01.09; 25.01.13; 27.05.01; 27.05.10; 29.01.15
(511)	35 audio-vizualni prikazi u reklamne svrhe (priprema ili prezentacija -); ažuriranje reklamnih informacija u računalnoj bazi podataka; ažuriranje reklamnog materijala; demonstracija fotografske opreme [u reklamne svrhe]; dijeljenje reklamnog materijala na ulici; distribucija i diseminacija reklamnih materijala [leci, prospekti, tiskani materijal, uzorci]; distribucija

oglasnih, reklamnih i promotivnih materijala; distribucija proizvoda u reklamne svrhe; distribucija reklama i komercijalnih obavijesti; distribucija reklama i reklamnog materijala [leci, brošure, prospekti i uzorci]; distribucija reklamne pošte i reklamnih dodataka priloženih uz redovita izdanja; distribucija reklamnih brošura; distribucija reklamnih letaka; distribucija reklamnih materijala; distribucija reklamnih materijala za druge; distribucija reklamnih obavijesti; distribucija reklamnih oglasa; distribucija reklamnog materijala putem pošte; distribucija reklamnog materijala za druge putem online komunikacijske mreže na Internetu; distribucija reklamnog materijala; dizajn reklamnog materijala; istraživanje u području reklamiranja; izdavanje i ažuriranje reklamnih tekstova; izložbe (organiziranje -) u komercijalne ili reklamne svrhe; izložbe (organiziranje -) u reklamne svrhe; izložbe u komercijalne i reklamne svrhe; izložbe (vođenje -) u reklamne svrhe; iznajmljivanje oglasnog prostora i reklamnih materijala; iznajmljivanje panoa u reklamne svrhe; iznajmljivanje reklamnih prostora; iznajmljivanje reklamnih materijala; iznajmljivanje reklamnih pomagala; iznajmljivanje reklamnih ploča [reklamnih ploča]; iznajmljivanje reklamnog prostora na Internetu; iznajmljivanje reklamnog prostora, materijala i vremena; iznajmljivanje vremena za reklamiranje na komunikacijskim medijima; izvođenje, pripremanje i organiziranje trgovačkih priredbi i trgovačkih sajmov u komercijalne i reklamne svrhe; konzultantske usluge povezane s oglašavanjem, reklamiranjem i marketingom; objavljivanje reklamne literature; objavljivanje reklamnog materijala; objavljivanje reklamnog materijala na mreži; oglašavanje putem elektroničkih reklamnih panoa; oglašavanje, uključujući reklamu proizvoda i usluga trećih strana kroz programe sponzoriranja i ugovore o licenci koji se odnose na međunarodne sportske događaje; online reklame; organizacija izložbi i događaja u komercijalne i reklamne svrhe; organizacija sajmov i izložbi u komercijalne i reklamne svrhe; organiziranje demonstracija u reklamne svrhe; organiziranje događanja, izložbi, sajmov i priredbi u komercijalne, promotivne i reklamne svrhe; organiziranje događanja u komercijalne i reklamne svrhe; organiziranje i održavanje sajmov u komercijalne ili reklamne svrhe; organiziranje i postavljanje reklama; organiziranje izložba u reklamne svrhe; organiziranje izložbi i trgovačkih sajmov u komercijalne i reklamne svrhe; organiziranje izložbi u komercijalne i reklamne svrhe; organiziranje izložbi za komercijalne ili reklamne svrhe; organiziranje natjecanja u reklamne svrhe; organiziranje podjele reklamnih uzoraka; organiziranje podjele reklamnih uzoraka kao odgovor na telefonske upite; organiziranje prezentacija u reklamne svrhe; organiziranje raspodjele [distribucije] reklamnih sadržaja kao odgovor na telefonske upite; organiziranje sajmov u komercijalne i reklamne svrhe; organiziranje trgovačkih sajmov i izložbi u komercijalne i reklamne svrhe; organiziranje trgovačkih sajmov u komercijalne ili reklamne svrhe; pisanje reklamnih tekstova; planiranje i vođenje trgovačkih sajmov, izložbi i prezentacija u ekonomske i reklamne svrhe; podjela reklamnih letaka; podjela reklamnih uzoraka; postavljanje reklama za druge; predstavljanje proizvoda u reklamne svrhe; predstavljanje proizvoda [u promotivne/reklamne svrhe]; prikupljanje indeksa informacija za komercijalne ili reklamne svrhe; priprema i izlaganje audiovizualnih prikaza za reklamne svrhe; priprema i izvedba medijskih i reklamnih planova i koncepata; priprema reklamnih kampanji; priprema reklamnih rubrika; priprema reklamnog materijala; pripremanje demonstracija u reklamne svrhe; pripremanje i postavljanje reklama; pripremanje i postavljanje reklama za druge; pripremanje i upravljanje sajmovima i izložbama u reklamne svrhe; pripremanje reklama za druge; produkcija i distribucija radijskih i televizijskih reklama; produkcija informativnih reklama; produkcija kino reklama; proizvodnja radijskih reklama; proizvodnja reklama; proizvodnja reklamnog materijala i reklama; proizvodnja reklamnog materijala; proizvodnja televizijskih reklama; proizvodnja video zapisa u reklamne svrhe; proizvodnja vizualnog reklamnog materijala; proizvodnja zvučnih zapisa u reklamne svrhe; promidžba roba i usluga za druge pomoću informativnih reklama; pružanje i iznajmljivanje reklamnog prostora putem Interneta; pružanje reklamnih informacija; pružanje reklamnih vodiča za pretraživanje koji sadrže proizvode i usluge drugih online prodavača na Internetu; pružanje reklamnih

vodiča koji se mogu pretraživati na Internetu; pružanje reklamnog prostora pomoću elektroničkih sredstava i globalnih informacijskih mreža; radijsko oglašavanje i reklame; raspačavanje reklamnog materijala [traktata, prospekata, tiskanica, uzoraka]; razdioba [distribucija] tiskanih reklamnih oglasa; razdioba reklamnih oglasa; reklame (postavljanje -); reklame (priprema -); reklame za igrane filmove; reklamiranje online na informatičkoj mreži; reklamiranje putem pošte; reklamiranje robe drugih prodavača, čime se kupcima omogućava jednostavan pregled i usporedba roba tih prodavača; reklamiranje usluga drugih prodavača, čime se kupcima omogućava jednostavan pregled i usporedba usluga tih prodavača; reklamna pošta; reklamne i promotivne usluge; reklamne usluge; reklamne usluge agencija za radijsko i televizijsko oglašavanje; reklamni materijal (Proizvodnja -); reklamni oglasi (širenje reklamnih oglasa); reklamni tekstovi (uređenje reklamnih tekstova); reklamnih materijala (diseminacija -); reklamnog materijala (diseminacija -); reprodukcija reklamnog materijala; sastavljanje [kompilacija] reklamnih oglasa za upotrebu na internetskim stranicama; sastavljanje [kompilacija] reklamnih oglasa za upotrebu kao web stranice; sastavljanje [kompilacija] reklamnih oglasa; sastavljanje, proizvodnja i širenje reklamnog materijala; sastavljanje promotivnih i reklamnih ugovora za druge; sastavljanje reklamnih oglasa za uporabu kao web stranice; sastavljanje reklamnih oglasa za upotrebu na Internetu; sastavljanje reklamnih ugovora za druge; širenje reklamnih materijala; širenje reklamnih materijala za druge, putem Interneta; širenje reklamnog materijala; širenje reklamnog materijala [leci, brošure i tiskani materijal]; stvaranje reklamnog materijala; televizijsko reklamiranje; trgovački sajmovi (organiziranje -) u komercijalne ili reklamne svrhe; usluge agencija za modele za reklamne svrhe; usluge aranžiranja izloga u reklamne svrhe; usluge distribucije reklamnog materijala; usluge korisničke vjernosti u komercijalne, promotivne i/ili reklamne svrhe; usluge korisničkog kluba u komercijalne, promotivne i/ili reklamne svrhe; usluge manekena za reklamiranje ili promidžbu prodaja; usluge objavljivanja reklamnih materijala; usluge objavljivanja reklamnih tekstova; usluge prijeloma u reklamne svrhe; usluge promidžbe i reklamiranja; usluge reklamiranja i oglašavanja; usluge reklamiranja i promidžbe prodaja; usluge reklamiranja pomoću balona za izlaganje; usluge reklamiranja putem reklamnih ploča koje nose osobe; usluge reklamnih agencija; video snimke u reklamne svrhe (Proizvodnja -); zakup reklamnog prostora na željezničkim posjedima

38 audio, video i multimedijско emitiranje sadržaja putem Interneta i drugih komunikacijskih mreža; bežični prijenos podataka putem Interneta; davanje pristupa informacijama putem Interneta; davanje pristupa informacijama na Internetu; davanje pristupa internetskim stranicama ili drugim komunikacijskim mrežama; davanje pristupa internetskim sobama za čavrljanje; davanje pristupa internetskim platformama u svrhu razmjene digitalnih fotografija; davanje pristupa internetskim portalima za treće stranke; davanje pristupa internetskom portalu koji nudi programe videa na zahtjev; davanje pristupa internetskim forumima; davanje pristupa platformama na Internetu; davanje pristupa platformama i portalima na Internetu; davanje pristupa platformama za e-trgovinu na Internetu; davanje pristupa podacima putem Interneta; davanje pristupa portalima na Internetu; davanje telekomunikacijskog pristupa audio sadržaju koji se pruža putem Interneta; davanje telekomunikacijskog pristupa video sadržaju koji se pruža putem Interneta; davatelji internetskih usluga (ISP-i); digitalni prijenos podataka putem Interneta; distribucija podataka ili audio vizualnih slika putem globalne računalne mreže ili Interneta; električni prijenos podataka putem globalne mreže za daljinsku obradu podataka, uključujući Internet; elektronička komunikacija putem soba za čavrljanje, linija za čavrljanje i internetskih foruma; elektronička razmjena poruka pomoću linija za čavrljanje, soba za čavrljanje i internetskih foruma; elektronički prijenos računalnih programa putem Interneta; emitiranje audiovizualnog i multimedijskog sadržaja putem Interneta; emitiranje programa putem Interneta; emitiranje televizijskih programa putem Interneta; emitiranje video i audio programa putem Interneta; emitiranje videozapisa na Internetu; internetske komunikacijske usluge; istovremeno televizijsko emitiranje putem globalnih komunikacijskih mreža, Interneta i bežičnih mreža; komunikacije putem

globalne računalne mreže ili Interneta; komunikacijske usluge koje se pružaju putem Interneta; komunikacijske usluge putem protokola za internetski prijenos glasa [VoIP]; omogućavanje korisničkog pristupa Internetu (pružateljci usluga); omogućavanje korisničkog pristupa Internetu; omogućavanje pristupa Internetu u ime drugih; omogućavanje pristupa Internetu; omogućavanje pristupa računalnim mrežama i Internetu; omogućavanje pristupa stranicama s digitalnom glazbom na Internetu; omogućavanje pristupa web stranicama na Internetu; omogućavanje telekomunikacijskog pristupa i poveznica do računalnih baza podataka i Interneta; omogućavanje telekomunikacijskog pristupa i poveznica za računalne baze podataka i Internet; omogućavanje usluge biranja veze i namjenskog priključaka Internetu za više korisnika; osiguranje telekomunikacijskih veza s Internetom ili bazama, podataka; poštanske usluge putem Interneta i drugih komunikacijskih mreža; prijenos audio i video materijala na Internetu; prijenos audio podataka putem Interneta; prijenos čestitki putem Interneta; prijenos govornog ili slikovnog sadržaja putem interneta; prijenos i distribucija podataka ili audiovizualnih slika putem globalne računalne mreže ili Interneta; prijenos i širenje informacija i podataka putem računalnih mreža i putem Interneta; prijenos informacija i podataka putem računalnih mreža i putem Interneta; prijenos informacija i podataka putem online usluga i putem Interneta; prijenos multimedijiskog sadržaja putem Interneta; prijenos podataka ili audio vizualnih slika putem globalne računalne mreže ili Interneta; prijenos podataka putem Interneta; prijenos poruka, podataka i sadržaja putem Interneta i drugih komunikacijskih mreža; prijenos poruka putem Interneta; prijenos sadržaja koji su stvorili korisnici putem Interneta; prijenos videa, filmova, slika, teksta, fotografija, igara, sadržaja koji su stvorili korisnici, audio sadržaja i informacija putem Interneta; prijenos video podataka putem Interneta; prijenosi uživo dostupni putem početnih stranica na Internetu [Web kamera]; proslijeđivanje poruka svih vrsta na internetske adrese [razmjena poruka putem Interneta]; pružanje bežičnog pristupa internetu za više korisnika; pružanje korisnicima sigurnog daljinskog pristupanja privatnim računalnim mrežama putem interneta; pružanje korisničkog pristupa informacijama na Internetu; pružanje korisničkog pristupa globalnoj računalnoj mreži i internetskim stranicama koje sadrže informacije o širokom opsegu tema; pružanje korisničkog pristupa platformama na Internetu; pružanje korisničkog pristupa portalima na Internetu; pružanje linija za čavrljanje putem Interneta; pružanje linija za čavrljanje na Internetu; pružanje obavijesnih upozorenja elektroničkom poštom putem interneta; pružanje pristupa multimedijiskom sadržaju na Internetu; pružanje pristupa televiziji internetskim protokolom; pružanje pristupa web stranicama za kockanje i igranje na Internetu; pružanje soba za čavrljanje na Internetu za prijenos poruka, komentara i multimedijiskog sadržaja među korisnicima; pružanje soba za čavrljanje na Internetu i elektroničkih oglašnih ploča za prijenos poruka među korisnicima; pružanje telekomunikacijskog pristupa bazama podataka i Internetu; pružanje telekomunikacijskih veza s Internetom ili bazama podataka; pružanje usluga glasovne komunikacije putem Interneta; pružanje usluga internetskih soba za čavrljanje i foruma; pružanje usluga telekomunikacijskog povezivanja na Internet u kafićima; pružanje usluga telekomunikacijskog povezivanja na Internet; pružanje usluga za pristup Internetu; računalna komunikacija i pristup Internetu; radiodifuzija filmova putem Interneta; strujanje [difuzija] audio materijala na Internetu; strujanje [difuzija] video materijala na Internetu; telekomunikacijske usluge putem Interneta; telekomunikacijske usluge koje se pružaju putem internetskih platformi i portala; telekomunikacijske usluge koje se pružaju putem Interneta, intraneta i ektraneta; telekomunikacijske usluge koje se pružaju putem platformi i portala na Internetu i drugim medijima; televizijski streaming putem interneta; uređenje pristupa bazama podataka na internetu; usluge audio i video emitiranja sadržaja putem Interneta; usluge davatelja internetskih usluga (ISP); usluge davatelja internetskih usluga; usluge emitiranja koje se odnose na televiziju s internetskim protokolom; usluge internetske telefonije; usluge internetske veze za privatne korisnike i komercijalne entitete; usluge pristupanja Internetu; usluge pružanja pristupa

Internetu; usluge pružatelja pristupa Internetu; usluge radijskog emitiranja putem Interneta

41 informacije u svezi sa sportskim obrazovanjem; informativne usluge u svezi s kartama za sportske događaje; informativne usluge u svezi sa sportom; iznajmljivanje opreme za sport i tjelovježbu; iznajmljivanje opreme za sport; iznajmljivanje opreme za sportska natjecanja; iznajmljivanje sportske opreme [osim vozila]; iznajmljivanje sportske opreme; iznajmljivanje sportske opreme i objekata; iznajmljivanje sportskih terena; izvođenje sportskih događanja uživo; izvođenje uživo događanja iz područja e-sporta; kampovi za sportsko usavršavanje; klupske sportske infrastrukture (pružanje usluga -); kulturne i sportske aktivnosti; ladanjski klubovi sa sportskim objektima; mjerenje vremena na sportskim događajima; mrežne usluge sportskog kladenja; najam opreme za sportsko ronjenje; natjecanja (organiziranje sportskih -); obrazovanje, zabava i sport; obrazovne usluge u svezi sa sportom; obrazovne, zabavne i sportske usluge; obrazovni tečajevi kanuističkog sporta s uključenim smještajem; određivanje hendikepa za sportske događaje; organizacija i vođenje sportskih manifestacija; organizacija sportskih aktivnosti i sportskih natjecanja; organizacija sportskih aktivnosti za ljetne kampove; organizacija sportskih događaja i natjecanja koji uključuju životinje; organizacija sportskih turnira; organizacija sportskog podučavanja; organiziranje događaja u kulturne, zabavne i sportske svrhe; organiziranje društveno sportskih i kulturnih događaja; organiziranje e-sportskih aktivnosti; organiziranje e-sportskih događanja; organiziranje e-sportskih natjecanja; organiziranje fantasy sportskih liga; organiziranje i provedba studentskih sportskih događanja; organiziranje i provedba studentskih sportskih natjecanja; organiziranje natjecanja u sportskom ribolovu; organiziranje natjecanja u e-sportovima; organiziranje, priređivanje i održavanje sportskih natjecanja; organiziranje sportske infrastrukture za prvenstva u umjetničkom i brzinskom klizanju; organiziranje sportskih aktivnosti i natjecanja; organiziranje sportskih događanja, natjecanja i turnira; organiziranje sportskih događanja; organiziranje sportskih događanja; organiziranje sportskih događanja i natjecanja; organiziranje sportskih događanja i sportskih natjecanja; organiziranje sportskih događanja povezanih s nogometom; organiziranje sportskih natjecanja; organiziranje sportskih natjecanja i sportskih događaja; organiziranje sportskih natjecanja i događanja; organiziranje sportskih natjecanja i sportskih događanja; osposobljavanje sportskih učitelja; podučavanje sportskih aktivnosti; podučavanje zimskih sportova; poduka u vezi sa sportom; ponuda informacija o sportskim aktivnostima; ponuda internetskih biltena u području sportske zabave; ponuda sportskih objekata i opreme za prvenstva u brzom klizanju; ponuda sportskih objekata i opreme za prvenstva u umjetničkom klizanju; ponuda sportskih objekata i opreme za igranje pola; produkcija sportskih događaja za televiziju; produkcija sportskih događaja; produkcija sportskih događaja za radio; produkcija sportskih događaja za film; proizvodnja e-sportskih događaja za televiziju; proizvodnja e-sportskih događanja; pružanje i upravljanje sportskim događajima; pružanje informacija u svezi sa sportom; pružanje informacija u vezi sa sportskim manifestacijama; pružanje informacija u vezi s e-sportom; pružanje objekata i opreme za sportske turnire; pružanje objekata i opreme za sportski trening; pružanje objekata i opreme za sport; pružanje objekata i sredstava za sportske događaje; pružanje objekata i sredstava za zimske sportove; pružanje objekata i sredstava za sportska događanja, sportska i atletska natjecanja i dodjelu nagrada; pružanje objekata i sredstava za sportsku rekreaciju; pružanje objekata za e-sport; pružanje objekata za sportske klubove; pružanje objekata za sportove na ledu; pružanje online zabave u obliku zamišljenih sportskih liga; pružanje sportske infrastrukture za prvenstva u umjetničkom i brzinskom skizanju; pružanje sportskih i rekreativnih usluga; pružanje sportskih informacija putem telefonskih unaprijed snimljenih poruka; pružanje sportskih kampova i opreme; pružanje sportskih objekata i opreme; pružanje sportskih prostora i opreme; pružanje tečajeva podučavanja u svezi sa sportom; pružanje usluga ulaznica za zabavne, sportske i kulturne manifestacije, koje se preuzimaju na licu mjesta; rezerviranje sjedala za priredbe i sportska događanja; rezerviranje sportskih objekata; savjetodavne usluge u svezi s organizacijom sportskih

događaja; sportska oprema (iznajmljivanje -) [osim vozila]; sportska poduka, treniranje i upute; sportske aktivnosti; sportske i fitness usluge; sportske i kulturne aktivnosti; sportske i rekreacijske aktivnosti; sportske usluge; sportske zabavne usluge; sportski kampovi i sportska oprema; sportski objekti (Iznajmljivanje -); sportskih natjecanja (organiziranje -); sportsko podučavanje; sportsko suđenje; sportsko treniranje; suđenje na e-sportskim utakmicama; suđenje na sportskim natjecanjima; suđenje sportskih utakmica; tečajevi u svezi sa sportskim aktivnostima; trenerske usluge za sportske aktivnosti; treniranje sportskih igrača; treniranje u području e-sporta; turniri (sportski, organiziranje -); ugošćavanje fiktivnih sportskih liga; ugovaranje i provođenje sportskih natjecanja; ugovaranje sudjelovanja osoba poznatih u svijetu sporta na događanjima [usluge promotora]; unajmljivanje sportskih objekata; upravljanje događajima za sportske klubove; usluge informiranja o ulaznicama za sportske događaje; usluge iznajmljivanja opreme i objekata za obrazovanje, zabavu, sport i kulturu; usluge koje se odnose na sportske rezultate; usluge nabave karata za sportske događaje; usluge obrazovanja i obuke koje se odnose na sport; usluge obrazovanja i osposobljavanja koje se odnose na sport; usluge organiziranja sportskih događaja; usluge organiziranja sportskih natjecanja; usluge podučavanja u svezi sa sportom; usluge predbilježbe i rezervacije ulaznica za sportske manifestacije; usluge pružanja informacija o sportašima; usluge pružanja sportske poduke; usluge pružanja sportske zabave putem internetske stranice; usluge pružanja sportskih objekata i opreme; usluge pružanja sportskih informacija; usluge pružanja vijesti u vezi sa sportom; usluge rezervacija ulaznica i predbilježbi za e-sportska događanja; usluge sportskog klađenja; usluge sportskog kluba; usluge sportskog obrazovanja; usluge sportskog parka; usluge za ponudu sportskih objekata i opreme; usluge zabave u području e-sporta; vođenje sportskih manifestacija; vođenje sportskih objekata; zabava u stankama na sportskim događanjima; zabavne, sportske i kulturne aktivnosti; zabavne usluge u obliku sportskih događaja;

zabavne usluge u stankama na sportskim događajima;
zabavne usluge u svezi sa sportom

RAZRED 36

(111)	Z20190941	(151)	09.06.2020.
		(450)	26.06.2020.
(210)	Z20190941A	(220)	23.07.2019.
		(181)	23.07.2029.
(732)	ZAKLADA PRSTEN		
(540)	Ulica grada Vukovara 235, 10000 Zagreb, HR		



(591)	tamno crvena, tamno siva, svijetlo siva		
(531)	02.09.01; 09.01.01; 09.01.07; 09.01.11; 26.01.04; 26.01.14; 26.01.16; 27.05.01; 27.05.10; 29.01.01; 29.01.06		
(511)	36 dobrotvorne usluge u području novčanih donacija; dobrotvorne usluge u svezi s novčanim donacijama; organizacija prikupljanja sredstava u dobrotvorne svrhe; pružanje studentskih stipendija; pružanje školarina za obrazovanje		

Kazalo brojeva žigova

Broj žiga (111)	Klasifikacijska oznaka razreda (511)	Broj žiga (111)	Klasifikacijska oznaka razreda (511)
Z20190889	35, 41, 45	Z20191441	9, 38, 42
Z20190890	35, 41, 45	Z20191442	9, 38, 42
Z20190941	36	Z20191444	9, 38, 42
Z20190942	35, 36, 41	Z20191445	9, 42
Z20191185	28	Z20191447	12
Z20191258	16, 22, 28	Z20191472	5
Z20191279	16, 21, 28	Z20191477	10, 41, 44
Z20191292	25	Z20191478	10, 41, 44
Z20191312	29, 39, 43	Z20191501	32, 33, 34
Z20191378	29	Z20191503	35, 38, 41
Z20191381	16, 18, 41	Z20191529	1, 2, 17, 19, 37
Z20191429	9	Z20191547	29, 30, 31, 43

Kazalo klasifikacijskih oznaka žigova

Klasifikacijska oznaka razreda(511);Nositelj žiga(732)	Broj žiga(111)	Klasifikacijska oznaka razreda(511);Nositelj žiga(732)	Broj žiga(111)
RAZRED 1		STANIĆ, društvo s ograničenom odgovornošću za unutarnju i vanjsku trgovinu, proizvodnju i distribuciju mesa i suhomesnatih proizvoda.....	
SIKA CROATIA d.o.o.	Z20191529		Z20191547
RAZRED 2		RAZRED 30	
SIKA CROATIA d.o.o.	Z20191529	STANIĆ, društvo s ograničenom odgovornošću za unutarnju i vanjsku trgovinu, proizvodnju i distribuciju mesa i suhomesnatih proizvoda.....	
RAZRED 5		RAZRED 31	
BELUPO - Lijekovi i kozmetika d.d.....	Z20191472	STANIĆ, društvo s ograničenom odgovornošću za unutarnju i vanjsku trgovinu, proizvodnju i distribuciju mesa i suhomesnatih proizvoda.....	
RAZRED 9		RAZRED 32	
AMPHINICY d.o.o.	Z20191441, Z20191442 Z20191444	VADEA d.o.o.....	
DignetSoftware d.o.o.....	Z20191445	Z20191501	
TARMEL d.o.o.....	Z20191429	RAZRED 33	
RAZRED 10		VADEA d.o.o.....	
Medicinski Centar Glavić d.o.o.....	Z20191477, Z20191478	Z20191501	
RAZRED 12		RAZRED 34	
Kinematics automotive d.o.o.....	Z20191447	VADEA d.o.o.....	
RAZRED 16		Z20191501	
Blažević Tereza.....	Z20191258	RAZRED 35	
Brlak Zdenka.....	Z20191258	Avelant d.o.o.	
DOM ZA ODRASLE OSOBE TURNIĆ.....	Z20191381	Z20190889, Z20190890	
PASER j.d.o.o.	Z20191279	INEOMEDIA d.o.o. za proizvodnju i usluge.....	
RAZRED 17		Z20191503	
SIKA CROATIA d.o.o.	Z20191529	UDRUGA HRVATA BiH PRSTEN.....	
RAZRED 18		Z20190942	
DOM ZA ODRASLE OSOBE TURNIĆ.....	Z20191381	Z20190941	
RAZRED 19		RAZRED 37	
SIKA CROATIA d.o.o.	Z20191529	SIKA CROATIA d.o.o.	
RAZRED 21		Z20191529	
PASER j.d.o.o.	Z20191279	RAZRED 38	
RAZRED 22		AMPHINICY d.o.o.	
Blažević Tereza.....	Z20191258	Z20191441, Z20191442 Z20191444	
Brlak Zdenka.....	Z20191258	INEOMEDIA d.o.o. za proizvodnju i usluge.....	
RAZRED 25		Z20191503	
Inkop International d.o.o. za proizvodnju i usluge.....	Z20191292	RAZRED 39	
RAZRED 28		MHP ALIMENTUM TRADE D.O.O.....	
Blažević Tereza.....	Z20191258	Z20191312	
Brlak Zdenka.....	Z20191258	RAZRED 41	
Jerković Danijel.....	Z20191185	Avelant d.o.o.	
PASER j.d.o.o.	Z20191279	Z20190889, Z20190890	
RAZRED 29		DOM ZA ODRASLE OSOBE TURNIĆ.....	
Euro Delikatese d.o.o.	Z20191378	Z20191381	
MHP ALIMENTUM TRADE D.O.O.....	Z20191312	INEOMEDIA d.o.o. za proizvodnju i usluge.....	
		Z20191503	
		RAZRED 39	
		MHP ALIMENTUM TRADE D.O.O.....	
		Z20191312	
		RAZRED 41	
		Avelant d.o.o.	
		Z20190889, Z20190890	
		DOM ZA ODRASLE OSOBE TURNIĆ.....	
		Z20191381	
		INEOMEDIA d.o.o. za proizvodnju i usluge.....	
		Z20191503	
		Medicinski Centar Glavić d.o.o.	
		Z20191477, Z20191478	
		UDRUGA HRVATA BiH PRSTEN.....	
		Z20190942	
		RAZRED 42	
		AMPHINICY d.o.o.	
		Z20191441, Z20191442 Z20191444	

Klasifikacijska oznaka razreda(511);Nositelj žiga(732)	Broj žiga(111)	Klasifikacijska oznaka razreda(511);Nositelj žiga(732)	Broj žiga(111)
DignetSoftware d.o.o	Z20191445	RAZRED 44	
RAZRED 43		Medicinski Centar Glavić d.o.o.	Z20191477, Z20191478
MHP ALIMENTUM TRADE D.O.O.....	Z20191312	RAZRED 45	
STANIĆ, društvo s ograničenom odgovornošću za unutarnju i vanjsku trgovinu, proizvodnju i distribuciju mesa i suhomesnatih proizvoda	Z20191547	Avelant d.o.o.	Z20190889, Z20190890

Kazalo nositelja žigova

Nositelj žiga (732)	Broj žiga (111)	Nositelj žiga (732)	Broj žiga (111)
AMPHINICY d.o.o.	Z20191441, Z20191442	Medicinski Centar Glavić d.o.o.	Z20191477, Z20191478
	Z20191444	MHP ALIMENTUM TRADE D.O.O.	Z20191312
Avelant d.o.o.	Z20190889, Z20190890	PASER j.d.o.o.	Z20191279
BELUPO - Lijekovi i kozmetika d.d.	Z20191472	SIKA CROATIA d.o.o.	Z20191529
Blažević Tereza.	Z20191258	STANIĆ, društvo s ograničenom odgovornošću za unutarnju i vanjsku trgovinu, proizvodnju i distribuciju mesa i suhomesnatih proizvoda.	Z20191547
Brlak Zdenka	Z20191258	TARMEL d.o.o.	Z20191429
DignetSoftware d.o.o.	Z20191445	UDRUGA HRVATA BiH PRSTEN	Z20190942
DOM ZA ODRASLE OSOBE TURNIĆ	Z20191381	VADEA d.o.o.	Z20191501
Euro Delikatese d.o.o.	Z20191378	ZAKLADA PRSTEN	Z20190941
INEOMEDIA d.o.o. za proizvodnju i usluge	Z20191503		
Inkop International d.o.o. za proizvodnju i usluge	Z20191292		
Jerković Danijel	Z20191185		
Kinematics automotive d.o.o.	Z20191447		

Objava upisa promjena u Registru žigova

Promjena adrese nositelja žiga

Broj žiga (111)	Raniji zapis (771)	Novi zapis (732)	Datum upisa promjene (580)
Z20000941	American Express Marketing & Development Corp., 200 Vesey St., 49-12, New York, NY 10285, US	American Express Marketing & Development Corp., 200 Vesey Street, New York, NY 10285, US	10.06.2020
Z20030703	Diageo North America, Inc., 801 Main Avenue, 06851 Norwalk, CT, US	Diageo North America, Inc., Three World Trade Center, 175 Greenwich Street, 10007, NY, US	05.06.2020
Z20031015	Diageo North America, Inc., 801 Main Avenue, 06851 Norwalk, CT, US	Diageo North America, Inc., Three World Trade Center, 175 Greenwich Street, 10007, NY, US	05.06.2020
Z20040862	KENT GIDA MADDELERI SANAYII VE TICARET ANONIM SIRKETI, Cayirova Mahallesi, Ankara Asfalti Ustu, Istanbul Caddesi, No:111, Gebze, Kocaeli, TR	KENT GIDA MADDELERI SANAYII VE TICARET ANONIM SIRKETI, Cumhuriyet Mahallesi 2253, Sokak No. 11, 41400 Istanbul, Gebze/Kocaeli, TR	09.06.2020
Z20040863	KENT GIDA MADDELERI SANAYII VE TICARET ANONIM SIRKETI, Cayirova Mahallesi, Ankara Asfalti Ustu, Istanbul Caddesi, No:111, Gebze, Kocaeli, TR	KENT GIDA MADDELERI SANAYII VE TICARET ANONIM SIRKETI, Cumhuriyet Mahallesi 2253, Sokak No. 11, 41400 Istanbul, Gebze/Kocaeli, TR	09.06.2020
Z20040864	KENT GIDA MADDELERI SANAYII VE TICARET ANONIM SIRKETI, Cayirova Mahallesi, Ankara Asfalti Ustu, Istanbul Caddesi, No:111, Gebze, Kocaeli, TR	KENT GIDA MADDELERI SANAYII VE TICARET ANONIM SIRKETI, Cumhuriyet Mahallesi 2253, Sokak No. 11, 41400 Istanbul, Gebze/Kocaeli, TR	08.06.2020
Z20040865	KENT GIDA MADDELERI SANAYII VE TICARET ANONIM SIRKETI, Cayirova Mahallesi, Ankara Asfalti Ustu, Istanbul Caddesi, No:111, Gebze, Kocaeli, TR	KENT GIDA MADDELERI SANAYII VE TICARET ANONIM SIRKETI, Cumhuriyet Mahallesi 2253, Sokak No. 11, 41400 Istanbul, Gebze/Kocaeli, TR	08.06.2020
Z20040866	KENT GIDA MADDELERI SANAYII VE TICARET ANONIM SIRKETI, Cayirova Mahallesi, Ankara Asfalti Ustu, Istanbul Caddesi, No:111, Gebze, Kocaeli, TR	KENT GIDA MADDELERI SANAYII VE TICARET ANONIM SIRKETI, Cumhuriyet Mahallesi 2253, Sokak No. 11, 41400 Istanbul, Gebze/Kocaeli, TR	08.06.2020
Z20040867	KENT GIDA MADDELERI SANAYII VE TICARET ANONIM SIRKETI, Cayirova Mahallesi, Ankara Asfalti Ustu, Istanbul Caddesi, No:111, Gebze, Kocaeli, TR	KENT GIDA MADDELERI SANAYII VE TICARET ANONIM SIRKETI, Cumhuriyet Mahallesi 2253, Sokak No. 11, 41400 Istanbul, Gebze/Kocaeli, TR	08.06.2020
Z20041604	Diageo North America, Inc., 801 Main Avenue, 06851 Norwalk, CT, US	Diageo North America, Inc., Three World Trade Center, 175 Greenwich Street, 10007, NY, US	05.06.2020
Z20090965	Diageo North America, Inc., 801 Main Avenue, 06851 Norwalk, CT, US	Diageo North America, Inc., Three World Trade Center, 175 Greenwich Street, 10007, NY, US	05.06.2020
Z20100931	HIMALAYA GLOBAL HOLDINGS LTD., Dubai International Financial Centre (DIFC), The Gate, Level 12, Suite 27, PO Box 506807, Dubai, AE	HIMALAYA GLOBAL HOLDINGS LTD., Himalaya House, 138 Elgin Avenue, PO Box 1162, 1-1102 Grand Cayman, KY	15.06.2020
Z20100932	HIMALAYA GLOBAL HOLDINGS LTD., Dubai International Financial Centre (DIFC), The Gate, Level 12, Suite 27, PO Box 506807, Dubai, AE	HIMALAYA GLOBAL HOLDINGS LTD., Himalaya House, 138 Elgin Avenue, PO Box 1162, KY1-1102 Grand Cayman, KY	16.06.2020
Z20100933	HIMALAYA GLOBAL HOLDINGS LTD., Dubai International Financial Centre (DIFC), The Gate, Level 12, Suite 27, PO Box 506807, Dubai, AE	HIMALAYA GLOBAL HOLDINGS LTD., Himalaya House, 138 Elgin Avenue, PO Box 1162, KY1-1102 Grand Cayman, KY	16.06.2020
Z20100946	HIMALAYA GLOBAL HOLDINGS LTD., Dubai International Financial Centre (DIFC), The Gate, Level 12, Suite 27, PO Box 506807, Dubai, AE	HIMALAYA GLOBAL HOLDINGS LTD., Himalaya House, 138 Elgin Avenue, PO Box 1162, KY1-1102 Grand Cayman, KY	16.06.2020
Z20101008	Sanis Health Inc., C/O Mcinnes Cooper, 1 Germain Street Brunswick Square, Suite 1700, New Brunswick, E2L 4R8, CA	Sanis Health Inc., Suite 300, TD Tower, 77 Westmorland Street, Fredericton, E3B 6Z3 New Brunswick, CA	16.06.2020
Z20101483	HIMALAYA GLOBAL HOLDINGS LTD., DIFC, The Gate, Level 12, Suite 27, PO Box 506807, Dubai, AE	HIMALAYA GLOBAL HOLDINGS LTD., Himalaya House, 138 Elgin Avenue, PO Box 1162, KY1-1102 Grand Cayman, KY	16.06.2020
Z20101767	Britannia Pharmaceuticals Limited, Park View House, 65 London Road, Newbury, Berkshire RG14 1JN, GB	Britannia Pharmaceuticals Limited, 200 Longwater Avenue, Green Park, RG2 GP Reading (Berkshire), GB	09.06.2020
Z20121986	Diageo North America, Inc., 801 Main Avenue, 06851 Norwalk, CT, US	Diageo North America, Inc., Three World Trade Center, 175 Greenwich Street, 10007 New York, US	05.06.2020
Z20151078	TERRAPROMO d.o.o. za trgovinu i usluge, J. J. Strossmayera 341, 31000 Osijek, HR	TERRAPROMO d.o.o. za trgovinu i usluge, J. J. Strossmayera 168, 31000 Osijek, HR	12.06.2020
Z20151079	TERRAPROMO d.o.o. za trgovinu i usluge, J. J. Strossmayera 341, 31000 Osijek, HR	TERRAPROMO d.o.o. za trgovinu i usluge, J. J. Strossmayera 168, 31000 Osijek, HR	12.06.2020

Promjena imena nositelja žiga

Broj žiga (111)	Raniji zapis (771)	Novi zapis (732)	Datum upisa promjene (580)
Ž940566	DuPont Agricultural Caribe Industries, Ltd., Clarendon House, 2 Church Street, HM11 Hamilton, BM	FMC Agricultural Caribe Industries, Ltd., Clarendon House, 2 Church Street, HM11 Hamilton, BM	09.06.2020
Ž941036	DuPont Agricultural Caribe Industries, Ltd., Clarendon House, 2 Church Street, HM11 Hamilton, BM	FMC Agricultural Caribe Industries, Ltd., Clarendon House, 2 Church Street, HM11 Hamilton, BM	10.06.2020
Ž950371	DuPont Agricultural Caribe Industries, Ltd., Clarendon House, 2 Church Street, HM11 Hamilton, BM	FMC Agricultural Caribe Industries, Ltd., Clarendon House, 2 Church Street, HM11 Hamilton, BM	10.06.2020
Ž950380	DuPont Agricultural Caribe Industries, Ltd., Clarendon House, 2 Church Street, HM11 Hamilton, BM	FMC Agricultural Caribe Industries, Ltd., Clarendon House, 2 Church Street, HM11 Hamilton, BM	10.06.2020
Z20030773	InterHealth Nutraceuticals, Inc. a California Corporation, 5451 Industrial Way, 94510 Benicia, CA, US	Lonza Consumer Health Inc., 5451 Industrial Way, 94510 Benicia, CA, US	16.06.2020
Z20081248	DuPont Agricultural Caribe Industries, Ltd., Clarendon House, 2 Church Street, HM11 Hamilton, BM	FMC Agricultural Caribe Industries, Ltd., Clarendon House, 2 Church Street, HM11 Hamilton, BM	10.06.2020
Z20090366	DuPont Agricultural Caribe Industries, Ltd., Clarendon House, 2 Church Street, HM11 Hamilton, BM	FMC Agricultural Caribe Industries, Ltd., Clarendon House, 2 Church Street, HM11 Hamilton, BM	10.06.2020

Promjena imena i adrese nositelja žiga

Broj žiga (111)	Raniji zapis (771)	Novi zapis (732)	Datum upisa promjene (580)
Ž920782	Santen Pharmaceutical Co. Ltd., 9-19, Shimoshinjo 3-chome, Higashiyodogawa-ku, Osaka-shi, 533-8651 Osaka-fu, JP	Santen Pharmaceutical Co., Ltd., 4-20 Ofuka-cho, Kita-ku, Osaka-shi, 530-8552 Osaka, JP	08.06.2020
Ž951330	Santen Pharmaceutical Co. Ltd., 9-19, Shimoshinjo 3-chome, Higashiyodogawa-ku, Osaka-shi, 533-8651 Osaka-fu, JP	Santen Pharmaceutical Co., Ltd., 4-20 Ofuka-cho, Kita-ku, Osaka-shi, 530-8552 Osaka, JP	08.06.2020
Ž970344	Santen Pharmaceutical Co. Ltd., 9-19, Shimoshinjo 3-chome, Higashiyodogawa-ku, Osaka-shi, 533-8651 Osaka-fu, JP	Santen Pharmaceutical Co., Ltd., 4-20 Ofuka-cho, Kita-ku, Osaka-shi, 530-8552 Osaka, JP	08.06.2020
Ž970345	Santen Pharmaceutical Co. Ltd., 9-19, Shimoshinjo 3-chome, Higashiyodogawa-ku, Osaka-shi, 533-8651 Osaka-fu, JP	Santen Pharmaceutical Co., Ltd., 4-20 Ofuka-cho, Kita-ku, Osaka-shi, 530-8552 Osaka, JP	08.06.2020
Z20100801	John Masters Organics, Inc. (NY Corp), 468 Springtown Road, New Paltz, NY 12561, US	John Masters Organics, Inc., 575 Market Street, Suite 800, 94105 San Francisco, CA, US	09.06.2020
Z20101131	JADRAN GALENSKI LABORATORIJ D.D. RIJEKA, Pulac b.b., 51000 Rijeka, HR	JADRAN - GALENSKI LABORATORIJ d.d., Svično 20, 51000 Rijeka, HR	12.06.2020
Z20101134	JADRAN GALENSKI LABORATORIJ D.D. RIJEKA, Pulac b.b., 51000 Rijeka, HR	JADRAN - GALENSKI LABORATORIJ d.d., Svično 20, 51000 Rijeka, HR	12.06.2020
Z20101135	JADRAN GALENSKI LABORATORIJ D.D. RIJEKA, Pulac b.b., 51000 Rijeka, HR	JADRAN - GALENSKI LABORATORIJ d.d., Svično 20, 51000 Rijeka, HR	12.06.2020
Z20101137	JADRAN GALENSKI LABORATORIJ D.D. RIJEKA, Pulac b.b., 51000 Rijeka, HR	JADRAN - GALENSKI LABORATORIJ d.d., Svično 20, 51000 Rijeka, HR	15.06.2020
Z20101140	JADRAN GALENSKI LABORATORIJ D.D. RIJEKA, Pulac b.b., 51000 Rijeka, HR	JADRAN - GALENSKI LABORATORIJ d.d., Svično 20, 51000 Rijeka, HR	15.06.2020
Z20101141	JADRAN GALENSKI LABORATORIJ D.D. RIJEKA, Pulac b.b., 51000 Rijeka, HR	JADRAN - GALENSKI LABORATORIJ d.d., Svično 20, 51000 Rijeka, HR	15.06.2020

Prijenos prava

Broj žiga (111)	Raniji zapis (770)	Novi zapis (732)	Datum upisa promjene (580)
Ž971860	FEDERAL MOGUL IGNITION COMPANY, 27300 West Eleven Mile Road, 48034 Southfield, MI, US	Federal-Mogul Ignition Company, 27300 West Eleven Mile Road, 48034 Southfield, MI, US	15.06.2020
Z20031311	POTOMAC d.o.o. za promet robe na veliko i malo i proizvodnju, Kaptol 13, 10000 Zagreb, HR	CROATA d.o.o., Kaptol 13, 10000 Zagreb, HR	15.06.2020
Z20082254	ORIFLAME COSMETICS S.A., RUE PHILIPPE II. 20, L-2340 LUXEMBOURG, LU	Oriflame Cosmetics AG, c/o Oriflame Global Management AG, Bleicheplatz 3, 8200 Schaffhausen, CH	18.06.2020
Z20110765	Federal-Mogul Ignition Company, 27300 West Eleven Mile Road, 48034 Southfield, MI, US	Federal-Mogul Ignition LLC, 27300 West 11 Mile Road, 48034 Southfield, MI, US	15.06.2020
Z20111971	CDS CANADA 1 SCSP, 9, Allée Scheffer, 2520 Luxembourg, LU	CDS CANADA 2 SCSP, 9, Allée Scheffer, 2520 Luxembourg, LU	15.06.2020

HR - Hrvatski glasnik intelektualnog vlasništva 27, 13/2020 - ŽIGOVI

Broj žiga (111)	Raniji zapis (770)	Novi zapis (732)	Datum upisa promjene (580)
Z20111971	CDS CANADA 2 SCSP, 9, Allée Scheffer, 2520 Luxembourg, LU	CDS CANADA 3 L.P., 8400, av. du Cirque, H1Z 4M6 Montreal, QC, CA	15.06.2020
Z20111971	CDS CANADA 3 L.P., 8400, av. du Cirque, H1Z 4M6 Montreal, QC, CA	CDS CANADA 4 L.P., 8400, av. du Cirque, H1Z 4M6 Montreal, QC, CA	15.06.2020
Z20111971	CIRQUE DU SOLEIL CANADA INC., 8400, 2e Avenue, H1Z 4M6 Montreal, QC, CA	CDS CANADA 1 SCSP, 9, Allée Scheffer, 2520 Luxembourg, LU	15.06.2020
Z20150953	Davor Gavranić, Jarušćica 1E, 10000 Zagreb, HR	EXTRA FM d.o.o., Avenija Većeslava Holjevca 29, 10000 Zagreb, HR	15.06.2020
Z20150955	Katijan Knok, Radmanovačka 6E, 10000 Zagreb, HR	narodni media management d.o.o., Avenija V. Holjevca 29, 10000 Zagreb, HR	16.06.2020
Z20150956	Zvonimir Škrobo, Radauševa 1, 10000 Zagreb, HR	ULTRA FM d.o.o., Avenija Većeslava Holjevca 29, 10000 Zagreb, HR	15.06.2020
Z20161535	Ivan Jurić-Kačunić, Radmanovačka 6P, 10000 Zagreb, HR	NOVUM MEDIA ZADAR d.o.o., Avenija Većeslava Holjevca 29, 10000 Zagreb, HR	15.06.2020
Z20180075	Doris Penić, Čara 414, 20273 Čara, HR	HIKARI MENTAL ARITHMETIC DOO, Ul. Kej oslobođenja 13 C/104, 11080 Beograd-Zemun, RS	16.06.2020
Z20181014	Maja Regjo, Pujanke 3, 21000 Split, HR	REGJO CONSULTING d.o.o., Pujanke 3, 21000 Split, HR	16.06.2020
Z20190327	SELECTIO d.o.o. za upravljanje ljudskim potencijalima, Strojarska cesta 20, 10000 Zagreb, HR	SELECTIO d.o.o. za posredovanje pri zapošljavanju, Strojarska cesta 20, 10000 Zagreb, HR	16.06.2020
Z20190328	SELECTIO d.o.o. za upravljanje ljudskim potencijalima, Strojarska cesta 20, 10000 Zagreb, HR	SELECTIO d.o.o. za posredovanje pri zapošljavanju, Strojarska cesta 20, 10000 Zagreb, HR	16.06.2020
Z20190530	Ivana Klarić Poljak, Mezanovci 27, 21231 Klis, HR	Helena Čatipović, Domovinskog rata 7, 21000 Split, HR	15.06.2020

Upis licencija

Broj žiga (111)	Davatelj licencije (732)	Stjecatelj licencije (791)	Vrsta licencije (793)	Datum upisa licencije (580)
Z20110018	Dijana Čuzela, Baštijanova 9, 51000 Rijeka, HR	Luxury Cosmetics d.o.o., Korzo 8, 51000 Rijeka, HR	neisključiva	15.06.2020
Z20111287	Dijana Čuzela, Baštijanova 9, 51000 Rijeka, HR	Luxury Cosmetics d.o.o., Korzo 8, 51000 Rijeka, HR	neisključiva	15.06.2020

Ograničenje popisa proizvoda i usluga

Broj žiga (111)	Datum objave žiga (450)	Popis proizvoda i usluga za koje žig nastavlja vrijediti (511)	Datum upisa promjene (580)
Ž950353	31.12.1995	17 cijevi i cjevovodi od plastičnih materijala koji se ne mogu oblikovati u kalupe.	10.06.2020
Z20100390	31.12.2010	5 farmaceutski i veterinarski proizvodi; higijenski proizvodi za upotrebu u medicini; dijetne tvari za medicinske potrebe, hrana za dojenčad; flasteri, materijal za previjanje; materijali za plombiranje zubi i za zubne otiske; dezinfekcijska sredstva; proizvodi za uništavanje životinjskih štetočina; fungicidi, herbicidi 16 papir, karton i proizvodi od tih materijala koji nisu obuhvaćeni drugim razredima; tiskarski proizvodi; proizvodi za uvezivanje knjiga; fotografije; pribor za pisanje; ljepljive tvari za papirne proizvode ili za kućanstvo); slikarski pribor; kistovi; pišaći strojevi i uredski pribor (osim namještaja); oprema za nastavu i obuku (osim aparata); plastični materijali za ambalažu (koji nisu obuhvaćeni drugim razredima); tiskarska slova; klišeji 18 koža; proizvodi od tih materijala koji nisu obuhvaćeni drugim razredima; životinjske kože; kovčezi i torbe; kišobrani, suncobrani i štapovi za hodanje; bičevi i sedlarsko remenarski proizvodi 20 namještaj, zrcala, okviri; proizvodi koji nisu obuhvaćeni drugim razredima, od drva, pluta, trske, šiblja, rožine, kosti, bjelokosti, usovine, kornjačevine, ambre, sedefa, morske zgure (štive); nadomjesci svih tih materijala ili plastični proizvodi 25 odjeća, obuća, pokrivala za glavu 28 igre i igračke; gimnastički i sportski predmeti koji nisu obuhvaćeni drugim razredima; ukrasi za božićna drva 32 pivo; mineralne i gazirane vode te ostala bezalkoholna pića; voćni napici i voćni sokovi; sirupi i ostali preparati za pripremanje napitaka 36 osiguranje; financijski poslovi; monetarni poslovi; upravljanje nekretnima 38 telekomunikacije	16.06.2020
Z20190507	13.12.2019	18 višenamjenske torbe, torbe za namirnice/platnene torbe, putne torbe, torbe za nošenje preko ramena, torbice bez ručke, ruksaci, sportske torbe, novčanici, novčanici za kovanice 25 odjeća, obuća i pokrivala za glavu, posebice košulje, majice kratkih rukava, gornji dijelovi trenirki, hlače, tajice, kratke hlače, suknje, tunike, majice bez rukava, haljine, džemper, puloveri, trenirke, šalovi, jakne i kaputi, kabanice, trake za glavu i šeširi kao modni dodaci, ženske donje rublje, kratke čarape, rukavice i artikli iz grupe čarapa	09.06.2020

Upis zaloga

Broj žiga (111)	Nositelj žiga (zalagodavac) (732)	Založni vjerovnik (zalogoprimac)	Datum upisa zaloga (580)
Z20190460	SONIK TRGOVINA d.o.o., Benkovačka 1/a, 23000 Zadar, HR	Bank Polska Kasa Opieki S.A., Ul. Grzybowska 53/57, 00-950 Varšava, PL	16.06.2020
Z20190461	SONIK TRGOVINA d.o.o., Benkovačka 1/a, 23000 Zadar, HR	Bank Polska Kasa Opieki S.A., Ul. Grzybowska 53/57, 00-950 Varšava, PL	16.06.2020

Objava produženja vrijednosti registracija žigova

Broj žiga	Klasifikacijska oznaka razreda	Ime i adresa nositelja žiga	Datum podnošenja zahtjeva za produženje žiga	Datum do kojeg vrijedi produženje žiga (186)
(111)	(511)	(732)		
Ž920721	11	Unical AG S.p.A., Via Roma 123, 46033 Castel D'Ario (MN), IT	19.03.2020	22.03.2030
Ž921181	1, 5, 7, 10, 37	OLYMPUS CORPORATION, 2951 Ishikawa-machi, Hachioji-shi, Tokyo, JP	21.04.2020	18.05.2030
Ž921194	1, 5	SUMITOMO CHEMICAL CO., LTD., 27-1, Shinkawa 2-chome, Chuo-ku, 104-8260 Tokyo, JP	27.03.2020	05.11.2030
Ž921226	33	Brown-Forman Finland Ltd., a company duly organized and existing under the Laws of Finland, Porkkalankatu 24, 00180 Helsinki, FI	31.03.2020	28.08.2030
Ž921265	3, 5	Jafra Holding Company B. V., Geograaf 30, Duiven 6921 EW, NL	04.05.2020	13.07.2030
Ž930045	7	The Yokohama Rubber Co., Ltd., No. 36-11, Shimbashi 5-chome, Minato-ku, Tokyo, JP	17.04.2020	25.06.2030
Ž930175	31	FRUIT SHIPPERS LIMITED, Third floor, Charlotte House, Charlotte Street, N-10051 Nassau, BS	07.04.2020	14.02.2030
Ž930263	9, 16, 25, 28, 29, 30, 31, 41	NBA Properties Inc., 645 Fifth Avenue, 10022 New York, NY, US	20.03.2020	11.05.2030
Ž930277	9, 16, 25, 28, 29, 30, 31, 41	NBA Properties Inc., 645 Fifth Avenue, 10022 New York, NY, US	20.03.2020	11.05.2030
Ž931093	32	Cerveceria Modelo de México S. de R.L. de C.V., Javier Barros Sierra No. 555, Piso 3, Colonia Zedec Ed Plaza Santa Fe, Delegación Álvaro Obregón, C.P. 01210, Mexico City, MX	11.05.2020	15.05.2030
Ž931160	33	R & A Bailey & Co, Nangor House, Western Estate, Nangor Road, Dublin 12, IE	07.04.2020	25.04.2030
Ž931488	3	THE PROCTER & GAMBLE COMPANY, One Procter & Gamble Plaza, Cincinnati, OH, US	20.05.2020	05.06.2030
Ž931886	32	Anheuser-Busch, LLC, One Busch Place, St. Louis, MO 63118, US	15.04.2020	25.04.2030
Ž932199	5	Belupo, lijekovi i kozmetika d.d., Danica 5, 48000 Koprivnica, HR	15.04.2020	10.04.2030
Ž932433	16, 41	Religious Technology Center, 1710 Ivar Avenue, Los Angeles, CA, US	21.04.2020	11.12.2030
Ž940990	28	HASBRO, INC., 1027 Newport Avenue, 02862 Pawtucket, RI, US	04.05.2020	10.05.2030
Ž941611	1, 2, 19	Baumit Beteiligungen GmbH, Wopfing 156, 2754 Waldegg, AT	08.04.2020	30.07.2030
Ž942268	5	SI Group Switzerland (CHAA) GmbH, 4133 Pratteln, CH	30.03.2020	21.04.2030
Ž942276	1, 2	SI Group Switzerland (CHAA) GmbH, 4133 Pratteln, CH	30.03.2020	21.04.2030
Ž950353	17	E.I. du Pont de Nemours and Company, 1007 Market Street, Wilmington, DE 19898, US	04.05.2020	22.07.2030
Ž960610	3, 9, 12, 14, 16, 18, 21, 25, 28, 30, 32, 41	Warner Bros. Entertainment Inc., 4000 Warner Blvd., Burbank, CA 91522, US	27.03.2020	15.05.2030
Ž980268	1	Chevron Intellectual Property LLC, A State of Delaware, U.S.A. Limited Liability Company, 6001 Bollinger Canyon Road, 94583 San Ramon, CA, US	15.05.2020	17.08.2030
Z20000427	33	BEAM GLOBAL UK LIMITED, Prewetts Mill, Worthing Road, Horsham, West Sussex RH12 1ST, GB	01.04.2020	04.04.2030
Z20000436	9, 38, 42	HSM INFORMATIKA d.o.o., Grada Mainza 19, 10000 Zagreb, HR	01.04.2020	04.04.2030
Z20000463	34	TDR d.o.o., Obala Vladimira Nazora 1, 52210 Rovinj, HR	15.04.2020	05.04.2030
Z20000517	1, 5	SYNGENTA LIMITED, Syngenta Jealott's Hill International Research Centre, Bracknell, Berkshire, RG42 6EY, GB	30.03.2020	11.04.2030
Z20000555	9	Microsoft Corporation, One Microsoft Way, Redmond, WA 98052-6399, US	08.04.2020	17.04.2030
Z20000571	33	TEQUILA SAUZA, S.A. de C.V., Avda. Vallarta No. 3273, Fracc Vallarta Poniente, Jalisco JAL. 44100 Guadalajara, MX	01.04.2020	19.04.2030
Z20000573	25	BURLING LIMITED, P.O.Box 71, Craigmuir Chambers, Road Town Tortola, VG	01.04.2020	19.04.2030
Z20000586	8, 9, 16, 17, 35, 41	Croatia Records - Hrvatska naklada zvuka i slike dioničko društvo, Makarska 3, 10000 Zagreb, HR	17.04.2020	25.04.2030
Z20000590	14	Bulova Corporation, a corporation organized and existing under the laws of the state of New York, One Bulova Avenue, Woodside, NY, US	19.03.2020	26.04.2030

Broj žiga	Klasifikacijska oznaka razreda	Ime i adresa nositelja žiga	Datum podnošenja zahtjeva za produženje žiga	Datum do kojeg vrijedi produženje žiga (186)
(111)	(511)	(732)		
Z20000652	32	KOFOLA CS a.s., Nad Porubkou 2278/31a, Poruba, 708 00 Ostrava, CZ	27.04.2020	08.05.2030
Z20000654	24, 25, 28	The Procter & Gamble Company, One Procter & Gamble Plaza, Cincinnati, OH, US	21.04.2020	08.05.2030
Z20000678	41	HILTON WORLDWIDE HOLDING LLP, Maple Court Central Park, Reeds Crescent, WD24 4QQ Watford, GB	30.03.2020	15.05.2030
Z20000727	25, 28	H.S. CORPORATION, 41-1, Samrak-Dong, Sasang-Gu, Busan, KR	26.03.2020	22.05.2030
Z20000761	9	Hanwha Techwin Co., Ltd., 1204, Changwon-daero, Seongsangu, Changwon-si, Gyeongsangnam-do, KR	01.05.2020	29.05.2030
Z20000828	5	Eli Lilly and Company, Lilly Corporate Center, 46285 Indianapolis, IN, US	04.05.2020	02.06.2030
Z20000836	5	C.P. Pharmaceuticals International C.V., c/o General Partners, Pfizer Manufacturing LLC and Pfizer Production LLC, 235 East 42nd Street, New York, NY 10017, US	04.05.2020	05.06.2030
Z20000863	5	Allergan, Inc., a Delaware corporation, 2525 Dupont Drive, Irvine, CA 92612, US	18.05.2020	08.06.2030
Z20000864	12	FORD MOTOR COMPANY, The American Road, 48121 Dearborn, MI, US	28.03.2020	08.06.2030
Z20000917	42	Monster Worldwide, Inc, 622 Third Avenue, New York, NY 10017, US	28.04.2020	16.06.2030
Z20000932	6, 8, 18, 20, 21	MIP METRO Group Intellectual Property GmbH & Co. KG, Metro-Strasse 1, D-40235 Düsseldorf, DE	05.05.2020	21.06.2030
Z20000941	36, 39, 42	American Express Marketing & Development Corp., 200 Vesey Street, New York, NY 10285, US	21.04.2020	23.06.2030
Z20000948	5	Merck Sharp & Dohme Corp., One Merck Drive, Whitehouse Station, NJ 08889, US	08.04.2020	27.06.2030
Z20000982	3, 4, 5, 8, 11, 16, 17, 18, 21, 24, 25, 26, 28, 29, 30, 31, 32, 33, 34, 35, 41, 42	POSLOVNI SISTEM MERCATOR d.d., Dunajska cesta 107, 1113 Ljubljana, SI	17.04.2020	04.07.2030
Z20001007	5	Eli Lilly and Company, Lilly Corporate Center, 46285 Indianapolis, IN, US	04.05.2020	11.07.2030
Z20001058	35, 36	CONTINENTAL EXCHANGE SOLUTIONS, INC., a corporation organized and existing under the laws of the State of Delaware, 13850 Cerritos Corporate Drive, Suite E., Cerritos, California 90703, US	23.04.2020	21.07.2030
Z20001146	16	John Wiley & Sons, Inc., 111 River Street, Hoboken, NJ 07030, US	15.05.2020	17.08.2030
Z20091614	2	J Colors S.P.A., Via Luigi Settembrini 39, Lainate (Milano), IT	07.04.2020	13.10.2029
Z20100390	5, 16, 18, 20, 25, 28, 32, 36, 38	ULTRA LINK d.o.o., Bolnička cesta 54, 10000 Zagreb, HR	03.03.2020	05.03.2030
Z20100565	12, 28, 32	Ustanova ZAGREB FILM, Vlaška 70, 10000 Zagreb, HR		
Z20100565	12, 28, 32	Ante Božić, Žrnovnička 1, 21000 Split, HR	23.03.2020	20.03.2030
Z20100566	12, 28, 42	Ante Božić, Žrnovnička 1, 21000 Split, HR	23.03.2020	20.03.2030
Z20100573	25, 33, 34	POGON KOOLTURA d.o.o., Bakarska 17, 10000 Zagreb, HR	23.03.2020	24.03.2030
Z20100632	5, 30, 32	ENERGY BEVERAGES LLC, 2390 Anselmo Drive, 92879 Corona, CA, US	25.03.2020	29.03.2030
Z20100653	9, 16, 35, 36, 41, 43	Hattrick-PSK d.o.o., Sv. Leopolda Mandića 14, 21204 Dugopolje (Općina Dugopolje), HR	19.03.2020	30.03.2030
Z20100654	3, 5	PLIVA HRVATSKA d.o.o., Prilaz baruna Filipovića 25, 10000 Zagreb, HR	20.03.2020	30.03.2030
Z20100667	6	Viohalco S.A., 30 Marnix Avenue, 1000 Brussels, BE	25.03.2020	01.04.2030
Z20100676	3, 4, 5, 11	Reckitt Benckiser (Switzerland) AG, Richtstrasse 5, 8304 Wallisellen, Zurich, CH	19.03.2020	06.04.2030
Z20100758	3, 28, 44	Angelo Barrasso, Salita Contovello 7/3, 34136 Trieste, IT	11.04.2020	15.04.2030
Z20100783	28	Angelo Barrasso, Salita Contovello 7/3, 34136 Trieste, IT	11.04.2020	19.04.2030
Z20100784	28	Angelo Barrasso, Salita Contovello 7/3, 34136 Trieste, IT	11.04.2020	19.04.2030
Z20100801	3, 21	John Masters Organics, Inc., 575 Market Street, Suite 800, 94105 San Francisco, CA, US	14.04.2020	20.04.2030
Z20100829	41	Navitas SAE (UK) Holdings Pty Ltd, Level 8, Brookfield Place, 125 St Georges Terrace, 6000 Perth, WA, AU	21.04.2020	23.04.2030
Z20100830	41	Navitas SAE (UK) Holdings Pty Ltd, Level 8, Brookfield Place, 125 St Georges Terrace, 6000 Perth, WA, AU	21.04.2020	23.04.2030
Z20100831	16, 41	Navitas SAE Holdings Pty Ltd, Level 8, Brookfield Place, 125 St Georges Terrace, 6000 Perth, WA, AU	21.04.2020	23.04.2030
Z20100840	34	KT & G Corporation, 100 Pyong chon-dong, Daedeog-gu, Daejeon, KR	26.03.2020	26.04.2030
Z20100899	5, 10	MEDA AB, Pipers väg 2A, 170 09 Solna, SE	02.04.2020	07.05.2030
Z20100911	16, 28, 41	KREATIVNI DOGAĐAJI d.o.o., Krapinska 27, 10000 Zagreb, HR	04.05.2020	12.05.2030
Z20100926	3, 5, 30	APIPHARMA d.o.o., Jeronima Kavanjina 26, 10090 Zagreb, HR	24.04.2020	15.05.2030

HR - Hrvatski glasnik intelektualnog vlasništva 27, 13/2020 - ŽIGOVI

Broj žiga	Klasifikacijska oznaka razreda	Ime i adresa nositelja žiga	Datum podnošenja zahtjeva za produženje žiga	Datum do kojeg vrijedi produženje žiga
(111)	(511)	(732)		(186)
Z20100927	3, 5, 30	APIPHARMA d.o.o., Jeronima Kavanjina 26, 10090 Zagreb, HR	24.04.2020	13.05.2030
Z20100931	5	HIMALAYA GLOBAL HOLDINGS LTD., Himalaya House, 138 Elgin Avenue, PO Box 1162, 1-1102 Grand Cayman, KY	08.05.2020	13.05.2030
Z20100932	5	HIMALAYA GLOBAL HOLDINGS LTD., Himalaya House, 138 Elgin Avenue, PO Box 1162, KY1-1102 Grand Cayman, KY	08.05.2020	13.05.2030
Z20100933	5	HIMALAYA GLOBAL HOLDINGS LTD., Himalaya House, 138 Elgin Avenue, PO Box 1162, KY1-1102 Grand Cayman, KY	08.05.2020	13.05.2030
Z20100936	33	Diageo Scotland Limited, Edinburgh Park, 5 Lochside Way, EH12 9DT Edinburgh, GB	07.04.2020	13.05.2030
Z20100937	33	Diageo Scotland Limited, Edinburgh Park, 5 Lochside Way, EH12 9DT Edinburgh, GB	07.04.2020	13.05.2030
Z20100941	5	Pharmaceutical Chemical Cosmetic industry "ALKALOID" AD-Skopje, Bul. Aleksandar Makedonski br. 12, 1000 Skopje, MK	30.04.2020	14.05.2030
Z20100946	5	HIMALAYA GLOBAL HOLDINGS LTD., Himalaya House, 138 Elgin Avenue, PO Box 1162, KY1-1102 Grand Cayman, KY	08.05.2020	14.05.2030
Z20100980	29	Georg Gavrilović, Senjska 2, 51250 Novi Vinodolski, HR	04.05.2020	20.05.2030
Z20100983	12, 16, 25, 28, 35, 39	CROATIA AIRLINES hrvatska zrakoplovna tvrtka d.d., Bani 75b, Buzin, 10010 Zagreb, HR	18.05.2020	21.05.2030
Z20100984	12, 16, 25, 28, 35, 39	CROATIA AIRLINES hrvatska zrakoplovna tvrtka d.d., Bani 75b, Buzin, 10010 Zagreb, HR	18.05.2020	21.05.2030
Z20100992	29	PPC Marketing, Ltd., 1770 Promontory Circle, Greeley, CO 80634, US	11.04.2020	24.05.2030
Z20100993	29	PPC Marketing, Ltd., 1770 Promontory Circle, Greeley, CO 80634, US	11.04.2020	24.05.2030
Z20101008	5, 35	Sanis Health Inc., Suite 300, TD Tower, 77 Westmorland Street, Fredericton, E3B 6Z3 New Brunswick, CA	25.05.2020	25.05.2030
Z20101013	3	The Procter & Gamble Company, One Procter & Gamble Plaza, 45202 Cincinnati, OH, US	21.04.2020	26.05.2030
Z20101045	12	Yahoo Holdings, Inc., 701 First Avenue, 94089 Sunnyvale, CA, US	27.03.2020	31.05.2030
Z20101046	12	Oath Inc., 22000 AOL Way, 20166 Dulles, VA, US	27.03.2020	31.05.2030
Z20101050	5	Pharmaceutical Chemical Cosmetic industry "ALKALOID" AD-Skopje, Bul. Aleksandar Makedonski br. 12, 1000 Skopje, MK	30.04.2020	31.05.2030
Z20101051	5	Pharmaceutical Chemical Cosmetic industry "ALKALOID" AD-Skopje, Bul. Aleksandar Makedonski br. 12, 1000 Skopje, MK	30.04.2020	31.05.2030
Z20101105	1	Agrium Inc., 13131 Lake Fraser Drive S.E., Calgary, Alberta T2J 7E8, CA	15.05.2020	10.06.2030
Z20101106	1	Agrium Inc., 13131 Lake Fraser Drive S.E., Calgary, Alberta T2J 7E8, CA	15.05.2020	10.06.2030
Z20101131	5	JADRAN - GALENSKI LABORATORIJ d.d., Svilno 20, 51000 Rijeka, HR	11.05.2020	15.06.2030
Z20101134	5	JADRAN - GALENSKI LABORATORIJ d.d., Svilno 20, 51000 Rijeka, HR	11.05.2020	15.06.2030
Z20101135	5	JADRAN - GALENSKI LABORATORIJ d.d., Svilno 20, 51000 Rijeka, HR	11.05.2020	15.06.2030
Z20101137	5	JADRAN - GALENSKI LABORATORIJ d.d., Svilno 20, 51000 Rijeka, HR	11.05.2020	15.06.2030
Z20101140	5	JADRAN - GALENSKI LABORATORIJ d.d., Svilno 20, 51000 Rijeka, HR	11.05.2020	15.06.2030
Z20101141	5	JADRAN - GALENSKI LABORATORIJ d.d., Svilno 20, 51000 Rijeka, HR	11.05.2020	15.06.2030
Z20101211	5	Eli Lilly and Company, Lilly Corporate Center, 46285 Indianapolis, IN, US	04.05.2020	28.06.2030
Z20101212	9, 16, 25, 28, 41	NBA Properties, Inc., 645 Fifth Avenue, 10022 New York, NY, US	20.03.2020	28.06.2030
Z20101217	12	NISSAN JIDOSHA KABUSHIKI KAISHA (also trading as Nissan Motor Co., Ltd.), No. 2 Takaracho, Kanagawa-ku, Yokohama-shi, Kanagawa-ken, JP	17.04.2020	29.06.2030
Z20101259	31	SHELL & KAMPETER, INC., 103 North Olive, Meta, MO, US	08.04.2020	06.07.2030
Z20101281	29, 30	Zott SE & Co.KG, Dr. Steichele-Strasse 4, 86690 Mertingen, DE	08.04.2020	09.07.2030
Z20101296	5	Bayer Intellectual Property GmbH, Alfred-Nobel-Strasse 10, 40789 Monheim am Rhein, DE	15.05.2020	13.07.2030
Z20101483	5	HIMALAYA GLOBAL HOLDINGS LTD., Himalaya House, 138 Elgin Avenue, PO Box 1162, KY1-1102 Grand Cayman, KY	13.05.2020	12.08.2030
Z20101484	39	AEROVIAS DEL CONTINENTE AMERICIANO S.A. AVIANCA, Carrera 45 No.34-01, Barranquilla, CO	01.04.2020	12.08.2030
Z20101495	25	Gildan Activewear SRL (incorporated under the laws of Barbados), Gildan House, 34 Warrens, St. Michael, BB	26.03.2020	16.08.2030
Z20101535	5	Allergan, Inc., 2525 Dupont Drive, 92612 Irvine, CA, US	18.05.2020	25.08.2030
Z20101767	5, 10	Britannia Pharmaceuticals Limited, 200 Longwater Avenue, Green Park, RG2 GP Reading (Berkshire), GB	21.04.2020	05.10.2030

Broj žiga	Klasifikacijska oznaka razreda	Ime i adresa nositelja žiga	Datum podnošenja zahtjeva za produženje žiga	Datum do kojeg vrijedi produženje žiga (186)
(111)	(511)	(732)		
Z20102025	9	Abbott Diabetes Care Inc., 1420 Harbor Bay Parkway, Alameda, CA 94502, US	23.04.2020	11.11.2030
Z20110157	19	Ciglana Cerje Tužno d.o.o., Cerje Nebojse, Cerje Nebojse 2, 42243 Maruševec, HR	30.04.2020	31.01.2031
Z20110159	19	Ciglana Cerje Tužno d.o.o., Cerje Nebojse, Cerje Nebojse 2, 42243 Maruševec, HR	30.04.2020	31.01.2031

Ispravci produženja vrijednosti

" U Hrvatskom glasniku intelektualnog vlasništva br. 07/2020 od 03. travnja 2020. godine, pogrešno je objavljen naziv nositelja žiga Ž931020. Točan naziv nositelja navedenog žiga glasi: A.W. Chesterton Company

Objava prestanka vrijednosti žigova

Broj žiga (111)	Klasifikacijska oznaka razreda (511)	Ime i adresa nositelja žiga (732)	Datum prestanka vrijednosti žiga (580)
Ž990961	18, 25, 26	"VARTEKS" Varaždinska tekstilna industrija d.d., Zagrebačka 94, 42000 Varaždin, HR	06.09.2019
Ž990965	9, 34	PHILIP MORRIS PRODUCTS S.A., Quai Jeanrenaud 3, 2000 Neuchatel, CH	08.09.2019
Ž990981	30, 35, 39	"KRAŠ", prehrambena industrija d.d., Ravnice 48, 10000 Zagreb, HR	10.09.2019
Ž991004	25	"KAMENSKO" DIONIČKO DRUŠTVO ZA PROIZVODNJU ODJEČE I RUBLJA, TRGOVINU I USLUGE, Reljkovićeva 8, 10000 Zagreb, HR	13.09.2019
Ž991005	25	"KAMENSKO" DIONIČKO DRUŠTVO ZA PROIZVODNJU ODJEČE I RUBLJA, TRGOVINU I USLUGE, Reljkovićeva 8, 10000 Zagreb, HR	13.09.2019
Z20090895	25, 41	Helena Bastić, Nova ves 23, 10000 Zagreb, HR	03.09.2019
Z20091336	29, 30, 32	LEDO plus društvo s ograničenom odgovornošću za proizvodnju i promet sladoleda i smrznute hrane, Čavićevo 1a, 10000 Zagreb, HR	03.09.2019
Z20091337	16	Advance Magazine Publishers Inc., One World Trade Center, 10007 New York, NY, US	03.09.2019
Z20091338	19	ISTARSKA TVORNICA VAPNA d.o.o., Most Raša bb, 52223 Raša, HR	03.09.2019
Z20091340	35, 38, 41	Amer Žunić, Vilima Korajca 10, 10090 Zagreb, HR	04.09.2019
Z20091342	32	Carlsberg Breweries A/S, Ny Carlsberg Vej 100, 1760 Copenhagen V, DK	04.09.2019
Z20091344	30	Wm. WRIGLEY Jr. Company, 410 North Michigan Avenue, Chicago, IL 60611, US	04.09.2019
Z20091346	1, 16, 31, 40, 42, 44	VOTORANTIM CELULOSE E PAPEL S.A., Alameda Santos, 1.357 - 6° andar, SP, 01419-001 São Paulo, BR	04.09.2019
Z20091347	1, 16, 31, 40, 42, 44	VOTORANTIM CELULOSE E PAPEL S.A., Alameda Santos, 1.357 - 6° andar, SP, 01419-001 São Paulo, BR	04.09.2019
Z20091350	6, 16	Deeko Bahrain WLL, P.O.Box 26512, Al-Manama, BH	04.09.2019
Z20091351	9, 16, 21, 25, 35, 38, 41	NOVA TV d.d., Remetinečka cesta 139, 10000 Zagreb, HR	07.09.2019
Z20091353	5	Genzyme Corporation, 500 Kendall Street, 02142 Cambridge, MA, US	08.09.2019
Z20091354	5	Genzyme Corporation, 500 Kendall Street, 02142 Cambridge, MA, US	08.09.2019
Z20091356	5	PTC Therapeutics, Inc., 100 Corporate Court, 07080 South Plainfield, NJ, US	08.09.2019
Z20091357	5	Genzyme Corporation, 50 Binney Street, Cambridge, MA 02142, US	08.09.2019
Z20091360	5, 10	Genzyme Corporation, 50 Binney Street, Cambridge, MA 02142, US	08.09.2019
Z20091364	35, 36, 41, 42, 44, 45	Robert Duras, Carlijeva 9, 52100 Pula, HR	08.09.2019
Z20091365	35, 36, 41, 42, 44, 45	Robert Duras, Carlijeva 9, 52100 Pula, HR	08.09.2019
Z20091366	9	Motorola Trademark Holdings, LLC, 600 North US Highway 45, 60048 Libertyville, IL, US	08.09.2019
Z20091371	3	The Procter & Gamble company, One Procter & Gamble Plaza, 45202 Cincinnati, OH, US	09.09.2019
Z20091374	9, 16, 35, 42	SINERGIE MEDIA d.o.o., Savska cesta 66, 10000 Zagreb, HR	09.09.2019
Z20091376	30	UNILEVER N. V., Weena 455, 3013 AL Rotterdam, NL	10.09.2019
Z20091382	36	Vienna Insurance Group WIENER STÄDTISCHE Versicherung AG, Schottenring 30, 1010 Wien, AT	11.09.2019
Z20091383	18, 25, 35	ZLATNA IGLA-SISCIA d.o.o., Nikole Tesle 13, 44000 Sisak, HR	11.09.2019
Z20091384	35, 36, 37	POREČ CENTAR d.o.o., Ulica Kneza Borne 16, 10000 Zagreb, HR	14.09.2019
Z20091387	7	Airtac Enterprise Co., Ltd., No.23, Tzu You Street, Tu Cheng City, Taipei County, Rep. of China, TW	14.09.2019
Z20091388	3	L'OREAL, 14 rue Royale, 75008 Paris, FR	14.09.2019
Z20091430	9, 41, 42	Oracle America, Inc., 500 Oracle Parkway, 94065 Redwood Shores, CA, US	14.09.2019
Z20091432	5	Eisai R&D Management Co., Ltd., a Japanese corporation, Manufacturers, of, No. 6-10, Koishikawa 4-chome, Bunkyo-ku, Tokyo, JP	15.09.2019
Z20091436	30	Wm. WRIGLEY Jr. Company, 410 North Michigan Avenue, Chicago, IL 60611, US	15.09.2019
Z20091437	30	Wm. WRIGLEY Jr. Company, 410 North Michigan Avenue, Chicago, IL 60611, US	15.09.2019
Z20091438	30	Wm. WRIGLEY Jr. Company, 410 North Michigan Avenue, Chicago, IL 60611, US	15.09.2019
Z20091440	35, 36, 37	Predrag Đorđević, Frane Puškarića 10, 10000 Zagreb, HR	15.09.2019

Objava registracija industrijskih dizajna

(51) **LOC (12) Cl. 03-01**

(11) **D20190139-1**

(21) D20190139A

(15) 18.06.2020

(31) DM/202851

(32) 11.07.2019

(22) 23.12.2019

(33) WO

(54) **RUČNE TORBICE**

(73) CHANEL, 135, avenue Charles de Gaulle, 92200 Neuilly-sur-Seine, FR

(72) Marianna Nitsch, CHANEL, 135, avenue Charles de Gaulle, 92200 Neuilly-sur-Seine, FR

(74) ZMP IP d.o.o., Zagreb, HR

(55)

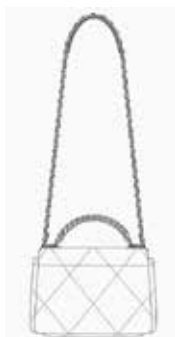
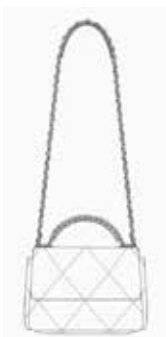

(51) **LOC (12) Cl. 03-01**

(11) **D20190139-2**

(21) D20190139A

(15) 18.06.2020

(31) DM/202851

(32) 11.07.2019

(22) 23.12.2019

(33) WO

(54) **RUČNE TORBICE**

(73) CHANEL, 135, avenue Charles de Gaulle, 92200 Neuilly-sur-Seine, FR

(72) Marianna Nitsch, CHANEL, 135, avenue Charles de Gaulle, 92200 Neuilly-sur-Seine, FR

(74) ZMP IP d.o.o., Zagreb, HR

(55)

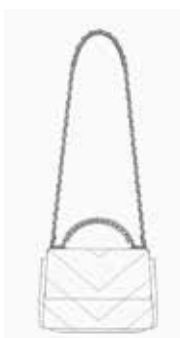



(51) **LOC (12) Cl. 03-01**

(11) **D20190139-3**

(21) D20190139A

(15) 18.06.2020

(31) DM/202851

(22) 23.12.2019

(32) 11.07.2019

(33) WO

(54) **RUČNE TORBICE**

(73) CHANEL, 135, avenue Charles de Gaulle, 92200 Neuilly-sur-Seine, FR

(72) Marianna Nitsch, CHANEL, 135, avenue Charles de Gaulle, 92200 Neuilly-sur-Seine, FR

(74) ZMP IP d.o.o., Zagreb, HR

(55)

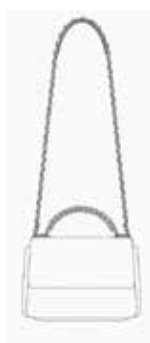

(51) **LOC (12) Cl. 03-01**

(11) **D20200006-1**

(21) D20200006A

(15) 19.06.2020

(54) **TORBICA S POJASOM**

(22) 21.01.2020

(73) VARAŽDINSKA ŽUPANIJA, Franjevački trg 7, 42000 Varaždin, HR

(72) Jozo Martić, Petra Krešimira IV 12, 35000 Slavonski Brod, HR

(55)



(51) **LOC (12) CI. 03-01**

(11) **D20200006-2**

(21) D20200006A

(15) 19.06.2020

(54) **TORBA**

(22) 21.01.2020

(73) VARAŽDINSKA ŽUPANIJA, Franjevački trg 7, 42000 Varaždin, HR

(72) Jozo Martić, Petra Krešimira IV 12, 35000 Slavonski Brod, HR

(55)



(51) **LOC (12) CI. 03-01**

(11) **D20200006-3**

(21) D20200006A

(15) 19.06.2020

(54) **TORBA**

(22) 21.01.2020

(73) VARAŽDINSKA ŽUPANIJA, Franjevački trg 7, 42000 Varaždin, HR

(55)



(51) **LOC (12) CI. 10-02**

(11) **D202000026**

(21) D202000026A

(15) 16.06.2020

(54) **RUČNI SAT**

(22) 22.04.2020

(72)(73) Marko Marković, Bohinjska 17, 47000 Karlovac, HR

(55)





(51) **LOC (12) Cl. 22-02**

(21) D20200004A

(54) **SABLJA**

(73) VARAŽDINSKA ŽUPANIJA, Franjevački trg 7, 42000 Varaždin, HR

(55)

(11)

D20200004

(15)

19.06.2020

(22)

21.01.2020



(51) **LOC (12) Cl. 32-00**

(21) D20200037A

(54) **GRAFIČKI DIZAJN [DVODIMENZIONALNI]**

(72)(73) Tina Buljat, Skradinska 16, 23000 Zadar, HR

(55)

(11)

D20200037

(15)

19.06.2020

(22)

27.05.2020



Kazalo brojeva industrijskih dizajna

Broj ind. dizajna (11)	LOC razred i podrazred (51)	Broj ind. dizajna (11)	LOC razred i podrazred (51)
D20190139-1	03-01	D20200006-2	03-01
D20190139-2	03-01	D20200006-3	03-01
D20190139-3	03-01	D20200026	10-02
D20200004	22-02	D20200037	32-00
D20200006-1	03-01		

Kazalo klasifikacijskih oznaka industrijskih dizajna

LOC razred i podrazred (51)	Broj ind. dizajna (11)	Nositelj industrijskog dizajna (73)
03-01	D20190139-1	CHANEL, 135, avenue Charles de Gaulle, 92200 Neuilly-sur-Seine, FR
03-01	D20190139-2	CHANEL, 135, avenue Charles de Gaulle, 92200 Neuilly-sur-Seine, FR
03-01	D20190139-3	CHANEL, 135, avenue Charles de Gaulle, 92200 Neuilly-sur-Seine, FR
03-01	D20200006-1	VARAŽDINSKA ŽUPANIJA, Franjevački trg 7, 42000 Varaždin, HR
03-01	D20200006-2	VARAŽDINSKA ŽUPANIJA, Franjevački trg 7, 42000 Varaždin, HR
03-01	D20200006-3	VARAŽDINSKA ŽUPANIJA, Franjevački trg 7, 42000 Varaždin, HR
10-02	D20200026	Marko Marković, Bohinjska 17, 47000 Karlovac, HR
22-02	D20200004	VARAŽDINSKA ŽUPANIJA, Franjevački trg 7, 42000 Varaždin, HR
32-00	D20200037	Tina Buljat, Skradinska 16, 23000 Zadar, HR

Kazalo nositelja industrijskih dizajna

Nositelj industrijskog dizajna (73)	LOC razred i podrazred (51)	Broj ind. dizajna (11)
Tina Buljat, Skradinska 16, 23000 Zadar, HR	32-00	D20200037
CHANEL, 135, avenue Charles de Gaulle, 92200 Neuilly-sur-Seine, FR	03-01	D20190139-1
CHANEL, 135, avenue Charles de Gaulle, 92200 Neuilly-sur-Seine, FR	03-01	D20190139-2
CHANEL, 135, avenue Charles de Gaulle, 92200 Neuilly-sur-Seine, FR	03-01	D20190139-3
Marko Marković, Bohinjska 17, 47000 Karlovac, HR	10-02	D20200026
VARAŽDINSKA ŽUPANIJA, Franjevački trg 7, 42000 Varaždin, HR	22-02	D20200004
VARAŽDINSKA ŽUPANIJA, Franjevački trg 7, 42000 Varaždin, HR	03-01	D20200006-1
VARAŽDINSKA ŽUPANIJA, Franjevački trg 7, 42000 Varaždin, HR	03-01	D20200006-2
VARAŽDINSKA ŽUPANIJA, Franjevački trg 7, 42000 Varaždin, HR	03-01	D20200006-3

Objava upisa promjena u Registru industrijskih dizajna

Prijenos prava

Broj ind. dizajna (11)	Raniji zapis (73)	Novi zapis (78)	Datum upisa promjene (58)
D20140204	Tomislav Kutleša, Rubetićevo 3, 10000 Zagreb, HR	SMARTPACKS d.o.o., Voćarsko naselje 100, 10000 Zagreb, HR	19.06.2020

Objava produženja vrijednosti registriranih industrijskih dizajna

Broj ind. dizajna	Ime(na) i adresa(e) nositelja industrijskog dizajna	Datum podnošenja zahtjeva za produženje vrijednosti industrijskog dizajna	Datum do kojeg vrijedi produženje vrijednosti industrijskog dizajna (18)
(11)	(73)		
D20000098-1	DUKAT d.d., Marijana Čavića 9, 10000 Zagreb, HR	10.06.2020	16.06.2025
D20000098-2	DUKAT d.d., Marijana Čavića 9, 10000 Zagreb, HR	10.06.2020	16.06.2025
D20000098-3	DUKAT d.d., Marijana Čavića 9, 10000 Zagreb, HR	10.06.2020	16.06.2025
D20000098-6	DUKAT d.d., Marijana Čavića 9, 10000 Zagreb, HR	10.06.2020	16.06.2025
D20000098-13	DUKAT d.d., Marijana Čavića 9, 10000 Zagreb, HR	10.06.2020	16.06.2025

Informacije o objavama međunarodnih registracija industrijskog dizajna s učinkom u Republici Hrvatskoj

International Designs Bulletin
Bulletin 2019/50 (13. prosinca 2019)

(11) **203212**
(15) 13.06.2019
(22) 13.06.2019
(73) RENAULT s.a.s., 13/15 Quai le Gallo (FR)
(86) FR
(87) FR
(88) --
(72) Paula FABREGAT-ANDREU, 13/15 Quai le Gallo, 92100, BOULOGNE-BILLANCOURT, FR
(28) 7
(51) Cl. 26-06
(54) 1. Feux antibrouillard arrière droit; 2. Feu antibrouillard arrière gauche; 3. Feu arrière droit; 4. Feu arrière gauche; 5. Feu stop; 6. Projecteur droit; 7. Projecteur gauche/1. Right rear fog light; 2. Left rear fog light; 3. Right taillight; 4. Left taillight; 5. Brake light; 6. Right headlamp; 7. Left headlamp

(11) **203790**
(15) 13.06.2019
(22) 13.06.2019
(73) RENAULT s.a.s., 13/15 Quai le Gallo (FR)
(86) FR
(87) FR
(88) --
(72) Paula FABREGAT-ANDREU, 13/15 Quai le Gallo, 92100, Boulogne-Billancourt, FR
(28) 26
(51) Cl. 12-16
(54) 1. Aile avant droite; 2. Aile avant gauche; 3. Bouclier arrière; 4. Bouclier avant; 5. Calandre pour véhicules automobiles; 6. Capot; 7. Lunette arrière de véhicule; 8. Pare-brise de véhicule; 9. Aile arrière droite; 10. Aile arrière gauche; 11. Toit de véhicule; 12. Porte arrière droite; 13. Porte arrière gauche; 14. Porte avant droite; 15. Porte avant gauche; 16. Porte de coffre de véhicule; 17. Rétroviseur droit; 18. Rétroviseur gauche; 19. Vitre arrière droite; 20. Vitre arrière gauche; 21. Vitre avant droite; 22. Vitre avant gauche; 23. Vitre custode droite; 24. Vitre custode gauche; 25. Vitre fixe droite; 26. Vitre fixe gauche/1. Right front wing; 2. Left front wing; 3. Rear shield; 4. Front shield; 5. Radiator grille for motor vehicles; 6. Hood; 7. Vehicle rear window; 8. Vehicle windshield; 9. Right rear wing; 10. Left rear wing; 11. Vehicle roof; 12. Right rear door; 13. Left rear door; 14. Right front door; 15. Left front door; 16. Vehicle trunk door; 17. Right rearview mirror; 18. Left rearview mirror; 19. Right rear window; 20. Left rear window; 21. Right front window; 22. Left front window; 23. Right quarter window; 24. Left quarter window; 25. Right fixed window; 26. Left fixed window

(11) **204515**
(15) 08.11.2019
(22) 08.11.2019
(73) Volkswagen Aktiengesellschaft, Berliner Ring 2 (DE)
(86) DE
(87) DE
(88) DE
(28) 1
(51) Cl. 14-03
(54) 1. Instrument panel for media and navigation system/1. Tableau de bord pour système de navigation et multimédia

(11) **204564**
(15) 09.07.2019
(22) 09.07.2019
(73) Any Pte. Ltd., 30 Cecil Street, #19-08 Prudential Tower (SG)
(86) SG
(87) --
(88) --
(72) Olav Beruto, Millennium Residence 112/048 19 C2 Floor Tower B, Sukhumvit
Soi 20, Klongtoei, 10110, Bangkok, TH
(28) 1
(51) Cl. 20-02
(54) 1. Display unit/1. Module d'affichage

(11) **204596**
(15) 06.09.2019
(22) 06.09.2019
(73) Chips Way Doo, Milutina Mandića bb (RS)
(86) RS
(87) RS
(88) RS
(28) 5
(51) Cl. 09-03
(54) 1.-5. Food packaging/1.-5. Emballages alimentaires
(30) Nos 1, 2, 3, 4, 5: 27.08.2019; D-2019/0076; RS

(11) **204653**
(15) 22.10.2019
(22) 22.10.2019
(73) Volkswagen Aktiengesellschaft, Berliner Ring 2, 38440 Wolfsburg (DE)
(86) DE
(87) DE
(88) DE
(28) 9
(51) Cl. 12-08, 12
(54) 1.-8. Motor vehicle; 9. Central console for vehicles/1.-8. Véhicule automobile; 9.
Console centrale pour véhicules
(30) Nos 1, 2, 3, 4, 5, 6, 7, 8, 9: 11.07.2019; 40 2019 100 749.0; DE

International Designs Bulletin
Bulletin 2019/51 (20. prosinca 2019)

(11) **202616**
(15) 17.06.2019
(22) 17.06.2019
(73) Bayerische Motoren Werke Aktiengesellschaft, Petuelring 130, 80809 München (DE)
(86) DE
(87) DE
(88) DE
(28) 2
(51) Cl. 26-06
(54) 1.-2. Rear light for vehicles/1.-2. Feu arrière pour véhicules
(30) Nos 1, 2: 17.12.2018; 402018101275.0; DE

(11) **203135**
(15) 14.06.2019
(22) 14.06.2019
(73) RENAULT s.a.s., 13/15 Quai le Gallo (FR)
(86) FR
(87) FR
(88) --
(72) David DURAND, 13/15 Quai Le Gallo , 92100, BOULOGNE-BILLANCOURT, FR
(28) 5
(51) Cl. 26-06
(54) 1. Feu arrière droit; 2. Feu arrière gauche; 3. Feu stop; 4. Projecteur droit; 5. Projecteur gauche/1. Right taillight; 2. Left taillight; 3. Brake light; 4. Right headlamp; 5. Left headlamp

(11) **203284**
(15) 14.06.2019
(22) 14.06.2019
(73) RENAULT s.a.s., 13/15 Quai le Gallo (FR)
(86) FR
(87) FR
(88) --
(72) David DURAND, 13/15 Quai le Gallo, 92100, BOULOGNE-BILLANCOURT, FR
(28) 25
(51) Cl. 12-16
(54) 1. Aile avant droite de véhicule; 2. Aile avant gauche de véhicule; 3. Barre de toit droite; 4. Barre de toit gauche; 5. Bouclier arrière; 6. Capot; 7. Calandre; 8. Bouclier avant; 9. Aile arrière droite de véhicule; 10. Aile arrière gauche de véhicule; 11. Vitre custode droite; 12. Lunette arrière de véhicule; 13. Pare-brise de véhicule; 14. Toit de véhicule; 15. Porte arrière droite; 16. Porte arrière gauche; 17. Porte avant gauche; 18. Porte avant droite; 19. Porte de coffre; 20. Rétroviseur droit; 21. Rétroviseur gauche; 22. Vitre arrière droite; 23. Vitre arrière gauche; 24. Vitre avant droite; 25. Vitre avant gauche/1. Right front vehicle wing; 2. Left front vehicle wing; 3. Right roof bar; 4. Left roof bar; 5. Rear shield; 6. Hood; 7. Radiator grille; 8. Front shield; 9. Right rear vehicle wing; 10. Left rear vehicle wing; 11. Right quarter window; 12. Vehicle rear window; 13. Vehicle windshield; 14. Vehicle roof; 15. Right rear door; 16. Left rear door; 17. Left front door; 18. Right front door; 19. Trunk door; 20. Right rearview mirror; 21. Left rearview mirror; 22. Right rear window; 23. Left rear window; 24. Right front window; 25. Left front window

(11) **203407**
(15) 17.06.2019
(22) 17.06.2019
(73) Bayerische Motoren Werke Aktiengesellschaft, Petuelring 130, 80809 München (DE)
(86) DE
(87) DE
(88) DE
(28) 10
(51) Cl. 12-16
(54) 1. Radiator grille for vehicles; 2. Bumper for vehicles; 3. Vehicle wing; 4.-5. Vehicle door; 6. Vehicle wing; 7. Bumper for vehicles; 8. Tailgate for vehicles; 9.-10. Bumper for vehicles/1. Calandre pour véhicules; 2. Pare-chocs pour véhicules; 3. Aile de véhicule; 4.-5. Portière de véhicule; 6. Aile de véhicule; 7. Pare-chocs pour véhicules; 8. Hayon pour véhicules; 9.-10. Pare-chocs pour véhicules
(30) Nos 1, 2, 3, 4, 5, 6, 7, 8, 9, 10: 17.12.2018; 402018101274.2; DE

(11) **204751**
(15) 02.12.2019
(22) 02.12.2019
(73) ŠKODA AUTO a.s., Tr. Václava Klementa 869, Mladá Boleslav II, 29301 Mladá Boleslav (CZ)
(86) EM

(87) EM
(88) EM
(72) Jozef Kabaň, Tř. Václava Klementa 869, 293 60, Mladá Boleslav, CZ
(28) 5
(51) Cl. 12-16
(54) 1. Radiator grille for vehicle; 2. Mask frame for vehicle; 3. Bottom grille for vehicle; 4.-5. Front bumper for vehicle/1. Calandre pour véhicule; 2. Structure de cache pour véhicule; 3. Calandre inférieure pour véhicule; 4.-5. Pare-chocs avant pour véhicule
(30) Nos 1, 2, 3, 4, 5: 03.07.2019; 2019-41482; CZ

(11) **204853**
(15) 06.02.2019
(22) 06.02.2019
(73) Traitel Technologies Corporation, 3422 Old Capitol Trail (Delaware) (US)
(86) --
(87) --
(88) US
(72) Eli M. Traitel, Level 6, 757 Elizabeth Street, 2017, Zetland NSW, AU
(28) 1
(51) Cl. 14-02
(54) 1. Computing device/1. Dispositif informatique
(30) No 1: 07.08.2018; 201814675; AU

**Objava podataka iz Registra zastupnika u službenom glasilu Zavoda (Glasnik)
u skladu s čl. 16. Zakona o zastupanju**

Registarski broj ovlaštenog zastupnika: ZA20150182

**Ime i prezime, prebivalište, zanimanje zastupnika: Odvjetnik Vladimir Vučković, Amruševa
10, 10000 Zagreb**

**Naziv tvrtka, sjedište, podaci o fizičkim osobama koje zadovoljavaju uvjete za zastupanje
pred Zavodom:**

Datum upisa promjene u Registar: 18.6.2020.