

HRVATSKI  
GLASNIK  
INTELEKTUALNOG  
VLASNIŠTVA

14/2024

5. 7. 2024.

## SADRŽAJ – PATENTI

Objava prijava patenata	1
Kazalo brojeva prijava patenata	2
Kazalo klasifikacijskih oznaka prijava patenata prema MKP	3
Kazalo podnositelja prijava patenata	4
Objava zahtjeva za priznanje patenata provedbom postupka potpunog ispitivanja prijava patenata	5
Objava patenata	6
Kazalo brojeva patenata	7
Kazalo klasifikacijskih oznaka patenata prema MKP	8
Kazalo nositelja prijava patenata	9
Objava prestanaka vrijednosti patenata/konsenzualnih patenata	10
Objava europskih patenata	11
Kazalo brojeva europskih patenata	27
Kazalo klasifikacijskih oznaka europskih patenata prema MKP	30
Kazalo nositelja europskih patenata	47
Objava izmijenjenih prijevoda europskih patenata	54
Kazalo brojeva izmijenjenih prijevoda europskih patenata	55
Kazalo klasifikacijskih oznaka izmijenjenih prijevoda europskih patenata prema MKP	56
Kazalo nositelja izmijenjenih prijevoda europskih patenata	57
Objava upisa promjena u registru patenata	58
Objava prestanaka vrijednosti europskih patenata	59
Objava proglašenja europskih patenata ništavim	63
Objava podataka iz zahtjeva za izdavanje svjedodžbe	64
Kazalo proizvoda za koje je podnesen zahtjev za izdavanje svjedodžbi	65
Kazalo podnositelja zahtjeva za izdavanje svjedodžbi	66
Objava uporabnih modela	67
Kazalo brojeva uporabnih modela	68
Kazalo klasifikacijskih oznaka uporabnih modela prema MKP	69
Kazalo nositelja uporabnih modela	70

## **SADRŽAJ - ŽIGOVI**

Objava prijava žigova	1
Kazalo brojeva prijava žigova	19
Kazalo klasifikacijskih oznaka prijava žigova	20
Kazalo podnositelja prijava žigova	22
Objava upisa promjena u Registru prijava žigova	23
Objava informacija o međunarodnim registracijama žigova za koje je zatražena zaštita u Republici Hrvatskoj	24
Objava žigova	30
Kazalo brojeva žigova	52
Kazalo klasifikacijskih oznaka žigova	53
Kazalo nositelja žigova	55
Objava upisa promjena u Registru žigova	56
Objava ispravaka podataka iz objavljenih žigova	57
Objava produženja vrijednosti registracija žigova	58
Objava prestanka vrijednosti žigova	60

## **SADRŽAJ – INDUSTRIJSKA OBLIČJA/INDUSTRIJSKI DIZAJN**

Objava registracija industrijskog dizajna	1
Kazalo brojeva industrijskih dizajna	3
Kazalo klasifikacijskih oznaka industrijskih dizajna	4
Kazalo nositelja industrijskih dizajna	5
Objava produženja vrijednosti registriranih industrijskih dizajna	6
Objava prestanka vrijednosti priznatih prava	7

## **SADRŽAJ – ZASTUPNICI**

Objava podataka iz Registra zastupnika	1
--	---

# Objava prijava patenata

(51) MKP (10) [HR P20221552 A1](#)  
**A01M 7/00** (2006.01)  
**A01M 25/00** (2006.01)

(21) P20221552A (22) 29.12.2022.  
 (43) 05.07.2024.

(54) **SUSTAV ZA SUZBIJANJE NAMETNIKA I GUSJENICA ZALEĐIVANJEM ILI KRIOGENIM HLAĐENJEM**  
 SYSTEM FOR SUPPRESSION OF PESTS AND CATERPILLARS BY FREEZING OR CRYOGENIC COOLING

(71) HERBAFARM-MAGNOLIJA d.o.o., Ulica Antuna Vramca 10, 10000 Zagreb, HR

(72) Maks Udov, Šćitarjevo 17, Šćitarjevo, 10000 Zagreb, HR  
 Tin Udovč, Šćitarjevo 17, Šćitarjevo, 10000 Zagreb, HR

(74) PATENT PROJEKT d.o.o., Čakovec, HR

(57) Ovdje izloženi sustav za suzbijanje nametnika i gusjenica zaleđivanjem ili kriogenim hlađenjem (100) sadržava dron (200) opremljen podsustavom za smrzavanje (300) u kojem se nalazi tekući plin kojim se zalijeva zapredak (10) koji su izradile gusjenice borovog četnjaka. Ovaj sustav nadalje sadržava najmanje jednu kameru (220) ugrađenu na dron (200). U slučaju da se radi o izvedbi u kojoj je dron autonoman, tada se u dron ugrađeni mikroprocesor i jedinica za obradu slike i prepoznavanje zapredka, kao i mjerač udaljenosti, pri čemu kada zapredak (10) bude prepoznat, upravljanjem putem mikroprocesora dron (200) se približava do zapredka i zalijeva ga tekućim plinom.

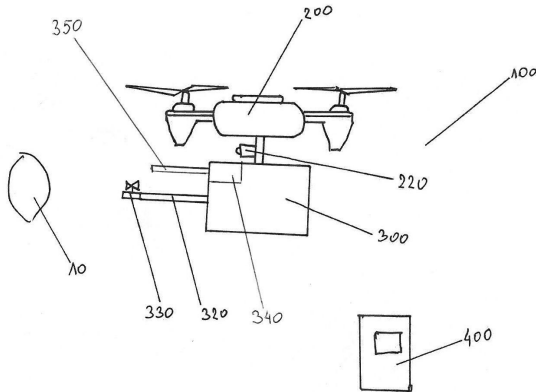

(51) MKP (10) [HR P20221543 A1](#)  
**H02J 9/06** (2006.01)  
**H02J 15/00** (2006.01)  
**H04B 3/54** (2006.01)

(21) P20221543A (22) 27.12.2022.  
 (43) 05.07.2024.

(54) **INTELIGENTNI KUĆNI SPREMNİK**  
 INTELLIGENT HOME STORAGE DEVICE

(71) INTIS ENGINEERING d.o.o., Ul. Bani 73A, Buzin, 10000 Zagreb, HR

(72) Frane Zdunić, Malogorička ulica 42, 10000 Zagreb, HR

(74) PATENT PROJEKT d.o.o., Čakovec, HR

(57) Ovdje izloženi inteligentni kućni spremnik (100) se spaja na elektroenergetsku mrežu objekta naznačen time da sadržava preklopnik (200) i UPS (300) pri čemu komponente sustava komuniciraju međusobno kroz postojeće električne instalacije objekta i pri čemu se preklopnik (200) ugrađuje na početku elektroenergetske mreže objekta te kada je u pogonu mjeri veličinu struje na ulazu (400) i veličinu struje na grani na koju je spojen UPS (410) i pri čemu je UPS (300) opremljen mikrokontrolerom koji upravlja inteligentnim kućnim spremnikom (100).

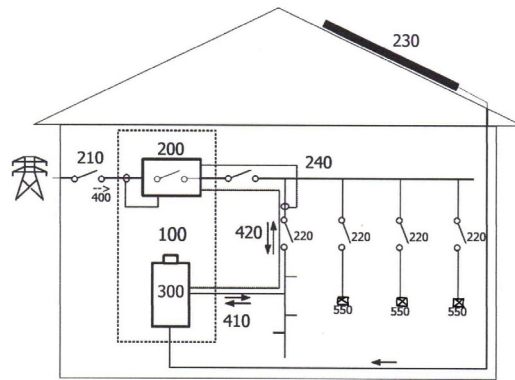

(51) MKP (10) [HR P20221532 A1](#)  
**G06Q 50/40** (2024.01)  
**G06N 20/00** (2019.01)

(21) P20221532A (22) 23.12.2022.  
 (43) 05.07.2024.

(54) **POSTUPAK PROCJENE POTROŠNJE BATERIJE KOD IZRAČUNA PLANA PUTOVANJA**  
 METHOD FOR BATTERY LIFE ESTIMATION WHEN CALCULATING TRAVELLING ROUTE

(71) Mireo d.d., Buzinski prilaz 32, 10000 Zagreb, HR

(72) Hrvoje Stojanović, Ježdovečka ulica 22 B, Ježdovec, 10000 Zagreb, HR

(74) PRODUCTA d.o.o., Zagreb, HR

(57) Problem koji se rješava ovim izumom jest izračun očekivanog stanja baterije električnog vozila na kraju planiranog putovanja. Koriste se veliki prostorno-vremenski podaci koji uključuju karakteristike rute i vrijednosti senzora vozila iz prethodnih putovanja istog ili sličnih vozila za izradu prediktivnog modela strojnim učenjem. Taj prediktivni model se tada koristi prilikom izrade plana putovanja za procjenu očekivanog stanja baterije na kraju planiranog putovanja.

# Kazalo brojeva prijave патената

---

Broj prijave патента	MKP
-------------------------	-----

---

P20221532A	<b>G06Q 50/40</b> (2024.01) <b>G06N 20/00</b> (2019.01)
P20221543A	<b>H02J 9/06</b> (2006.01) <b>H02J 15/00</b> (2006.01) <b>H04B 3/54</b> (2006.01)

---

Broj prijave патента	MKP
-------------------------	-----

---

P20221552A	<b>A01M 7/00</b> (2006.01) <b>A01M 25/00</b> (2006.01)
------------	---

# Kazalo klasifikacijskih oznaka prijave patenata prema Međunarodnoj klasifikaciji patenata

MKP (51)	Broj prijave patenta (21)	Naziv izuma (54)
<b>A01M 25/00</b> (2006.01)	P20221552A	SUSTAV ZA SUZBIJANJE NAMETNIKA I GUSJENICA ZALEĐIVANJEM ILI KRIOGENIM HLAĐENJEM SYSTEM FOR SUPPRESSION OF PESTS AND CATERPILLARS BY FREEZING OR CRYOGENIC COOLING
<b>A01M 7/00</b> (2006.01)	P20221552A	SUSTAV ZA SUZBIJANJE NAMETNIKA I GUSJENICA ZALEĐIVANJEM ILI KRIOGENIM HLAĐENJEM SYSTEM FOR SUPPRESSION OF PESTS AND CATERPILLARS BY FREEZING OR CRYOGENIC COOLING
<b>G06N 20/00</b> (2019.01)	P20221532A	POSTUPAK PROCJENE POTROŠNJE BATERIJE KOD IZRAČUNA PLANA PUTOVANJA METHOD FOR BATTERY LIFE ESTIMATION WHEN CALCULATING TRAVELLING ROUTE
<b>G06Q 50/40</b> (2024.01)	P20221532A	POSTUPAK PROCJENE POTROŠNJE BATERIJE KOD IZRAČUNA PLANA PUTOVANJA METHOD FOR BATTERY LIFE ESTIMATION WHEN CALCULATING TRAVELLING ROUTE
<b>H02J 15/00</b> (2006.01)	P20221543A	INTELIGENTNI KUĆNI SPREMNIK INTELLIGENT HOME STORAGE DEVICE
<b>H02J 9/06</b> (2006.01)	P20221543A	INTELIGENTNI KUĆNI SPREMNIK INTELLIGENT HOME STORAGE DEVICE
<b>H04B 3/54</b> (2006.01)	P20221543A	INTELIGENTNI KUĆNI SPREMNIK INTELLIGENT HOME STORAGE DEVICE

# Kazalo podnositelja prijava patenata

Podnositelj prijave patenta (71)	MKP (51)	Broj prijave patenta (21)	Naziv izuma (54)
HERBAFARM-MAGNOLIJA d.o.o., HR	<b>A01M 7/00</b> (2006.01) <b>A01M 25/00</b> (2006.01)	P20221552A	SUSTAV ZA SUZBIJANJE NAMETNIKA I GUSJENICA ZALEĐIVANJEM ILI KRIOGENIM HLAĐENJEM
INTIS ENGINEERING d.o.o., HR	<b>H02J 9/06</b> (2006.01) <b>H02J 15/00</b> (2006.01) <b>H04B 3/54</b> (2006.01)	P20221543A	INTELIGENTNI KUĆNI SPREMNIK
Mireo d.d., HR	<b>G06Q 50/40</b> (2024.01) <b>G06N 20/00</b> (2019.01)	P20221532A	POSTUPAK PROCJENE POTROŠNJE BATERIJE KOD IZRAČUNA PLANA PUTOVANJA

# Objava zahtjeva za priznanje patenata provedbom postupka potpunog ispitivanja prijava patenata

MKP	Broj prijave patenta	Datum podnošenja zahtjeva	Prijava objavljena u HGIV-u br.	Ime(na) podnositelja zahtjeva i prebivalište ili tvrtka i sjedište	Naziv izuma
(51)	(21)				(54)
<b>G07F 9/00</b> (2006.01)	P20220702A	24.05.2024	25/2023	JJIOT j.d.o.o., Brezovička cesta 40, 10000 Zagreb, HR	PAMETAN VEND



# Objava patenata

---

- (51) MKP (10) [HR P20202053 B1](#)  
**G01J 3/44** (2006.01)  
**G01N 21/00** (2006.01)  
**G02B 21/00** (2006.01)  
**G01Q 60/00** (2010.01)
- (11) P20202053 (45) 05.07.2024.  
(21) P20202053A (22) 22.12.2020.  
(43) 24.06.2022.
- (54) **NOVE OPTIČKE NAPRAVE TE NAČIN PROIZVODNJE  
MEHANIČKI UČVRŠĆENE MIKROSFERE ZA UPOTREBU U  
MAPIRANJU I OPTIČKIM MJERENJIMA U MIKROSKOPIJI I  
SPEKTROSKOPIJI ZA POJAČANJE SIGNALA I REZOLUCIJE**  
NEW OPTICAL DEVICES AND METHOD FOR MANUFACTURING  
MECHANICALLY FIXED MICROSPHERE FOR APPLICATION IN  
MAPPING AND OPTICAL MEASUREMENTS IN MICROSCOPY  
AND SPECTROSCOPY FOR SIGNAL AND RESOLUTION  
ENHANCEMENT
- (73) INSTITUT RUĐER BOŠKOVIĆ, Bijenička cesta 54, 10000 Zagreb,  
HR
- (72) Vlatko Gašparić, Ćire Truhelke 21, 10000 Zagreb, HR  
Mile Ivanda, Ćikoševa 4, 10000 Zagreb, HR  
Davor Ristić, Ivana Šibla 12, 10020 Zagreb, HR  
Hrvoje Gebavi, Vjekoslava Babukića 2, 10000 Zagreb, HR
-

# Kazalo brojeva patenata

Broj patenta (11)	MKP (51)
P20202053	<b>G01J 3/44</b> (2006.01) <b>G01N 21/00</b> (2006.01) <b>G02B 21/00</b> (2006.01) <b>G01Q 60/00</b> (2010.01)

# Kazalo klasifikacijskih oznaka patenata prema Međunarodnoj klasifikaciji patenata

MKP (51)	Broj konsenzualnog patenta (11)	Naziv izuma (54)
<b>G01J 3/44</b> (2006.01)	P20202053	NOVE OPTIČKE NAPRAVE TE NAČIN PROIZVODNJE MEHANIČKI UČVRŠĆENE MIKROSFERE ZA UPOTREBU U MAPIRANJU I OPTIČKIM MJERENJIMA U MIKROSKOPIJI I SPEKTROSKOPIJI ZA POJAČANJE SIGNALA I REZOLUCIJE NEW OPTICAL DEVICES AND METHOD FOR MANUFACTURING MECHANICALLY FIXED MICROSPHERE FOR APPLICATION IN MAPPING AND OPTICAL MEASUREMENTS IN MICROSCOPY AND SPECTROSCOPY FOR SIGNAL AND RESOLUTION ENHANCEMENT
<b>G01N 21/00</b> (2006.01)	P20202053	NOVE OPTIČKE NAPRAVE TE NAČIN PROIZVODNJE MEHANIČKI UČVRŠĆENE MIKROSFERE ZA UPOTREBU U MAPIRANJU I OPTIČKIM MJERENJIMA U MIKROSKOPIJI I SPEKTROSKOPIJI ZA POJAČANJE SIGNALA I REZOLUCIJE NEW OPTICAL DEVICES AND METHOD FOR MANUFACTURING MECHANICALLY FIXED MICROSPHERE FOR APPLICATION IN MAPPING AND OPTICAL MEASUREMENTS IN MICROSCOPY AND SPECTROSCOPY FOR SIGNAL AND RESOLUTION ENHANCEMENT
<b>G01Q 60/00</b> (2010.01)	P20202053	NOVE OPTIČKE NAPRAVE TE NAČIN PROIZVODNJE MEHANIČKI UČVRŠĆENE MIKROSFERE ZA UPOTREBU U MAPIRANJU I OPTIČKIM MJERENJIMA U MIKROSKOPIJI I SPEKTROSKOPIJI ZA POJAČANJE SIGNALA I REZOLUCIJE NEW OPTICAL DEVICES AND METHOD FOR MANUFACTURING MECHANICALLY FIXED MICROSPHERE FOR APPLICATION IN MAPPING AND OPTICAL MEASUREMENTS IN MICROSCOPY AND SPECTROSCOPY FOR SIGNAL AND RESOLUTION ENHANCEMENT
<b>G02B 21/00</b> (2006.01)	P20202053	NOVE OPTIČKE NAPRAVE TE NAČIN PROIZVODNJE MEHANIČKI UČVRŠĆENE MIKROSFERE ZA UPOTREBU U MAPIRANJU I OPTIČKIM MJERENJIMA U MIKROSKOPIJI I SPEKTROSKOPIJI ZA POJAČANJE SIGNALA I REZOLUCIJE NEW OPTICAL DEVICES AND METHOD FOR MANUFACTURING MECHANICALLY FIXED MICROSPHERE FOR APPLICATION IN MAPPING AND OPTICAL MEASUREMENTS IN MICROSCOPY AND SPECTROSCOPY FOR SIGNAL AND RESOLUTION ENHANCEMENT

# Kazalo nositelja patenata

Nositelj konsenzualnog patenta (73)	MKP (51)	Broj konsenzualnog patenta (11)	Naziv izuma (54)
INSTITUT RUDER BOŠKOVIĆ, HR	<b>G01J 3/44</b> (2006.01) <b>G01N 21/00</b> (2006.01) <b>G02B 21/00</b> (2006.01) <b>G01Q 60/00</b> (2010.01)	P20202053	NOVE OPTIČKE NAPRAVE TE NAČIN PROIZVODNJE MEHANIČKI UČVRŠĆENE MIKROSFERE ZA UPOTREBU U MAPIRANJU I OPTIČKIM MJERENJIMA U MIKROSKOPIJI I SPEKTROSKOPIJI ZA POJAČANJE SIGNALA I REZOLUCIJE

# Objava prestanka vrijednosti patenata/konsenzualnih patenata

Broj patenta (11)	MKP (51)	Datum prestanka vrijednosti patenta	Patent objavljen u HGIV-u br.	Naziv izuma (54)
P20051004	<b>A01N 57/20</b> (2006.01) <b>A01N 41/10</b> (2006.01) <b>A01N 43/828</b> (2006.01) <b>A01N 43/78</b> (2006.01) <b>A01N 37/22</b> (2006.01)	07.06.2024	1/2014	POSTUPAK KONTROLIRANJA KOROVA
P20090642	<b>A01G 17/00</b> (2006.01)	02.12.2023	15/2018	UZGOJ LIJESKE S KROŠNJOM KOJA IMA OBLIK USPRAVNOG VRETENA NA POTPORNJU
PK20140515	<b>G08G 1/056</b> (2006.01)	03.06.2024	5/2017	UZBUNJIVAČ VOZAČA ZA PROLAZ VOZILA U KRIVOM SMJERU
PK20140534	<b>E01F 15/04</b> (2006.01)	06.06.2024	4/2016	ČELIČNA CESTOVNA ZAŠTITNA OGRADA S TRAPEZNI POJAČANJEM
PK20140567	<b>B02C 13/20</b> (2006.01) <b>A61K 33/06</b> (2006.01) <b>A61K 9/14</b> (2006.01)	14.06.2024	13/2017	UREĐAJ I POSTUPAK ZA MLJEVENJE, MIKRONIZIRANJE I HOMOGENIZIRANJE KRUTIH I TEKUĆIH SIROVINSKIH KOMPONENTI ZEOLITA

# Objava europskih patenata

- (51) MKP (10) [HR P20240560 T1](#)  
**A01C 5/06** (2006.01)
- (11) P20240560 (46) 05.07.2024.  
 (21) P20240560T (22) 24.04.2024.
- (96) [EP 20212915.1](#) 09.12.2020.  
 (97) EP 3834594, 16.06.2021. 202124, Fr  
 (97) EP 3834594, 07.02.2024. 202406, Fr
- (31) 1913998 (32) 09.12.2019. (33) FR
- (54) **POLJOPRIVREDNI KOTAČ STRUGAČA ZA SIJAČICU**  
 SCRAPING GAUGE WHEEL FOR SEEDER
- (73) OTICO, 20 rue Gabriel Garnier - Les Prailons, 77650 Chalmaison, FR
- (72) Olivier Phely, c/o OTICO, 20 rue Gabriel Garnier, "Les Prailons", 77650 Chalmaison, FR
- (74) PETOŠEVIĆ d.o.o., Zagreb, HR

- (51) MKP (10) [HR P20240535 T1](#)  
**A01N 43/653** (2006.01)  
**A01N 47/18** (2006.01)  
**A01P 3/00** (2006.01)  
**A01N 43/54** (2006.01)  
**A01N 43/56** (2006.01)  
**A01N 43/40** (2006.01)  
**A01N 43/30** (2006.01)  
**A01N 43/88** (2006.01)  
**A01N 43/713** (2006.01)  
**A01N 37/50** (2006.01)
- (11) P20240535 (46) 05.07.2024.  
 (21) P20240535T (22) 18.04.2024.
- (86) PCT/JP2020016993 20.04.2020.  
 (96) [EP 20791025.8](#) 20.04.2020.  
 (87) [WO2020213739](#), 22.10.2020.  
 (97) EP 3957177, 23.02.2022. 202208, En  
 (97) EP 3957177, 03.04.2024. 202414, En
- (31) 2019080497 (32) 19.04.2019. (33) JP
- (54) **FUNGICIDNO SREDSTVO ZA UPORABU U POLJOPRIVREDI ILI**  
**HORTIKULTURI, POSTUPAK KONTROLE BILJNIH BOLESTI I**  
**PROIZVOD ZA UPORABU KONTROLE BILJNIH BOLESTI**  
 FUNGICIDAL AGENT FOR AGRICULTURAL OR  
 HORTICULTURAL USE, PLANT DISEASE CONTROL METHOD,  
 AND PRODUCT FOR PLANT DISEASE CONTROL USE
- (73) Kureha Corporation, 3-3-2, Nihonbashi-Hamacho Chuo-ku, 103-8552 Tokyo, JP
- (72) Hideaki Tateishi, c/o Kureha Corporation, 3-3-2, Nihonbashi-Hamacho Chuo-ku, 103-8552 Tokyo, JP  
 Erina Kimura, c/o Kureha Corporation, 3-3-2, Nihonbashi-Hamacho Chuo-ku, 103-8552 Tokyo, JP  
 Tatsuyuki Koshiyama, c/o Kureha Corporation, 3-3-2, Nihonbashi-Hamacho Chuo-ku, 103-8552 Tokyo, JP  
 Mayumi Ishikawa, c/o Kureha Corporation, 3-3-2, Nihonbashi-Hamacho Chuo-ku, 103-8552 Tokyo, JP
- (74) Vukmir i suradnici odvjetničko društvo d.o.o., Zagreb, HR

- (51) MKP (10) [HR P20240455 T1](#)  
**A23B 4/03** (2006.01)  
**A23B 7/148** (2006.01)  
**F26B 25/22** (2006.01)
- (11) P20240455 (46) 05.07.2024.  
 (21) P20240455T (22) 28.03.2024.
- (86) PCT/US2019015640 29.01.2019.  
 (96) [EP 19709145.7](#) 29.01.2019.  
 (87) [WO2019152397](#), 08.08.2019.  
 (97) EP 3745869, 09.12.2020. 202050, En  
 (97) EP 3745869, 06.03.2024. 202410, En
- (31) 201862625161 P (32) 01.02.2018. (33) US  
 201862662925 P 26.04.2018. US  
 201862721019 P 22.08.2018. US

- (54) **SUSTAV ZA KONTROLU PRITISKA PARE ZA SUŠENJE I**  
**UTVRĐIVANJE PROIZVODA**  
 VAPOR PRESSURE CONTROL SYSTEM FOR DRYING AND  
 CURING PRODUCTS
- (73) David Sandelman, 830 Pikes Peak Road, Perkinsville, VT 05151, US
- (72) David Sandelman, 830 Pikes Peak Road, Perkinsville, VT 05151, US
- (74) ZMP IP d.o.o., Zagreb, HR

- (51) MKP (10) [HR P20240545 T1](#)  
**A24B 3/14** (2006.01)
- (11) P20240545 (46) 05.07.2024.  
 (21) P20240545T (22) 19.04.2024.
- (96) [EP 22202328.5](#) 18.10.2022.  
 (97) EP 4169393, 26.04.2023. 202317, En  
 (97) EP 4169393, 21.02.2024. 202408, En
- (31) 202100027116 (32) 21.10.2021. (33) IT
- (54) **UREĐAJ ZA IZRADU LISTA MATERIJALA KOJI SADRŽI BILJNE**  
**I/LI ALKALOIDNE TVARI**  
 APPARATUS FOR MAKING A SHEET OF MATERIAL  
 COMPRISING VEGETABLE AND/OR ALKALOID SUBSTANCES
- (73) Körber Technologies S.p.A., Via E. Azzi, 1, 31038 Paese (TV), IT
- (72) Igor Bottacco, Paese (TV), IT  
 Jader Pavanetto, Paese (TV), IT
- (74) PRODUCTA d.o.o., Zagreb, HR

- (51) MKP (10) [HR P20240524 T1](#)  
**A41D 27/20** (2006.01)  
**A41D 31/02** (2019.01)  
**A45C 1/04** (2006.01)  
**A45F 3/14** (2006.01)  
**A45F 5/02** (2006.01)  
**B65D 71/06** (2006.01)  
**B65D 81/05** (2006.01)
- (11) P20240524 (46) 05.07.2024.  
 (21) P20240524T (22) 16.04.2024.
- (86) PCT/US2019058965 30.10.2019.  
 (96) [EP 19878298.9](#) 30.10.2019.  
 (87) [WO2020092649](#), 07.05.2020.  
 (97) EP 3873283, 08.09.2021. 202136, En  
 (97) EP 3873283, 20.03.2024. 202412, En
- (31) 201862753064 P (32) 30.10.2018. (33) US
- (54) **LAGANA TORBICA I NAČIN NJEZINE IZRADE**  
 LIGHT WEIGHT POUCH AND METHOD OF MAKING THE SAME
- (73) Firstspear Technology Group, LLC, 2015 Corporate 44 Drive, Fenton, MO 63026, US
- (72) Michael E. Cole, 19336 Lime Klin Road, Ste. Genevieve, MO 63670, US  
 Brian Rapp, 8420 Tebby Lane, Millstadt, IL 62260, US
- (74) Vukmir i suradnici odvjetničko društvo d.o.o., Zagreb, HR

- (51) MKP (10) [HR P20240482 T1](#)  
**A61F 13/02** (2024.01)
- (11) P20240482 (46) 05.07.2024.  
 (21) P20240482T (22) 05.04.2024.
- (96) [EP 21210120.8](#) 10.04.2018.  
 (97) EP 4049639, 31.08.2022. 202235, En  
 (97) EP 4049639, 31.01.2024. 202405, En
- (31) 201705800 (32) 11.04.2017. (33) GB  
 201710771 04.07.2017. GB
- (62) 18725892.6 ; 10.04.2018.
- (54) **PREVIJANJE RANA**  
 WOUND DRESSING

- (73) Pellis Innovations Limited, c/o Brodies LLP, Capital Square, 58 Morrison Street, EH3 8PB Edinburgh, GB  
 (72) Brian McCormack, KY2 6QS Fife, GB  
 (74) ZMP IP d.o.o., Zagreb, HR

- (51) MKP (10) [HR P20240549 T1](#)  
**A61F 2/24** (2006.01)  
 (11) P20240549 (46) 05.07.2024.  
 (21) P20240549T (22) 22.04.2024.  
 (96) [EP 22162530.4](#) 01.08.2017.  
 (97) EP 4035631, 03.08.2022. 202231, En  
 (97) EP 4035631, 24.01.2024. 202404, En  
 (31) 201662369678 P (32) 01.08.2016. (33) US  
 201715664430 31.07.2017. US  
 (62) 17837573.9 ; 01.08.2017.  
 (54) **PROTETSKI SRČANI ZALISTAK**  
**PROSTHETIC HEART VALVE**  
 (73) Edwards Lifesciences Corporation, One Edwards Way, Irvine, CA 92614, US  
 (72) Nikolay Gurovich, Irvine, CA 92614, US  
 Michael Bukin, Irvine, CA 92614, US  
 Elena Sherman, Irvine, CA 92614, US  
 Tamir S. Levi, Irvine, CA 92614, US  
 Ziv Yohanan, Irvine, CA 92614, US  
 Gil Senesh, Irvine, CA 92614, US  
 Dikla Kersh, Irvine, CA 92614, US  
 Alexey M. Tsypenyuk, Irvine, CA 92614, US  
 Waina Michelle Chu, Irvine, CA 92614, US  
 Alexander Barash, Irvine, CA 92614, US  
 (74) Vukmir i suradnici odvjetničko društvo d.o.o., Zagreb, HR

- (51) MKP (10) [HR P20240508 T1](#)  
**A61K 31/135** (2006.01)  
**A61K 31/137** (2006.01)  
**A61P 25/08** (2006.01)  
 (11) P20240508 (46) 05.07.2024.  
 (21) P20240508T (22) 11.04.2024.  
 (86) PCT/US2016048470 24.08.2016.  
 (96) [EP 16840662.0](#) 24.08.2016.  
 (87) [WO2017035267](#), 02.03.2017.  
 (97) EP 3340971, 04.07.2018. 201827, En  
 (97) EP 3340971, 13.03.2024. 202411, En  
 (31) 201562209090 P (32) 24.08.2015. (33) US  
 (54) **METODE LIJEČENJA LENNOX-GASTAUT SINDROMA**  
**FENFLURAMINOM**  
**METHODS OF TREATING LENNOX-GASTAUT SYNDROME**  
**USING FENFLURAMINE**  
 (73) Zogenix International Limited, The Pearce Building, West Street, Maidenhead, SL6 1RL Berkshire, GB  
 (72) Stephen J. Farr, 12 Roberts Road, Orinda, CA 94563, US  
 Bradley S. Galer, 1740 Lenape Road, West Chester, PA 19382, US  
 (74) ZMP IP d.o.o., Zagreb, HR

- (51) MKP (10) [HR P20240516 T1](#)  
**A61K 31/353** (2006.01)  
**A61P 15/02** (2006.01)  
**A61K 31/355** (2006.01)  
**A61K 9/48** (2006.01)  
**A61K 9/00** (2006.01)  
 (11) P20240516 (46) 05.07.2024.  
 (21) P20240516T (22) 12.04.2024.  
 (86) PCT/EP2021054035 18.02.2021.  
 (96) [EP 21708575.2](#) 18.02.2021.  
 (87) [WO2021165402](#), 26.08.2021.  
 (97) EP 4106745, 28.12.2022. 202252, En  
 (97) EP 4106745, 20.03.2024. 202412, En  
 (31) 202000003620 (32) 21.02.2020. (33) IT  
 (54) **KAPSULA KOJA SADRŽI ESTER VITAMINA E, ZA**  
**SPRJEČAVANJE POJAVE VAGINALNE DISBIOSIJE I**  
**POSLEDIČNIH VAGINALNIH PATOLOGIJA**  
**CAPSULE COMPRISING A VITAMIN E ESTER FOR**  
**PREVENTING THE ONSET OF VAGINAL DYSBIOSIS AND**  
**RESULTING VAGINAL PATHOLOGIES**  
 (73) HULKA S.R.L., Viale della Scienza, 26, 45100 Rovigo, IT  
 (72) Giorgio Panin, Via Vittorio Veneto, 48/B, 45100 Rovigo, IT  
 (74) ZMP IP d.o.o., Zagreb, HR

- (51) MKP (10) [HR P20240473 T1](#)  
**A61K 31/357** (2006.01)  
**A61K 33/00** (2006.01)  
**A61P 33/06** (2006.01)  
 (11) P20240473 (46) 05.07.2024.  
 (21) P20240473T (22) 04.04.2024.  
 (86) PCT/EP2018061607 04.05.2018.  
 (96) [EP 18723791.2](#) 04.05.2018.  
 (87) [WO2018202897](#), 08.11.2018.  
 (97) EP 3618826, 11.03.2020. 202011, En  
 (97) EP 3618826, 21.02.2024. 202408, En  
 (31) 5992017 (32) 04.05.2017. (33) CH  
 (54) **PRIPRAVCI ZA LIJEČENJE PATOGENIH INFEKCIJA**  
**COMPOSITIONS FOR THE TREATMENT OF PATHOGENIC**  
**INFECTIONS**  
 (73/72) Walter Schaub, Rainstrasse 25, 8908 Hedingen, CH  
 (74) Vukmir i suradnici odvjetničko društvo d.o.o., Zagreb, HR

- (51) MKP (10) [HR P20240551 T1](#)  
**A61K 31/44** (2006.01)  
**A61K 31/395** (2006.01)  
**A61K 45/06** (2006.01)  
**A61P 35/00** (2006.01)  
 (11) P20240551 (46) 05.07.2024.  
 (21) P20240551T (22) 22.04.2024.  
 (86) PCT/EP2018063785 25.05.2018.  
 (96) [EP 18725258.0](#) 25.05.2018.  
 (87) [WO2018219807](#), 06.12.2018.  
 (97) EP 3630112, 08.04.2020. 202015, En  
 (97) EP 3630112, 31.01.2024. 202405, En  
 (31) 17174169 (32) 02.06.2017. (33) EP  
 (54) **KOMBINACIJA REGORAFENIBA I NIVOLUMABA ZA**  
**LIJEČENJE RAKA**  
**COMBINATION OF REGORAFENIB AND NIVOLUMAB FOR**  
**TREATING CANCER**  
 (73) Bayer HealthCare LLC, 100 Bayer Boulevard, Whippany, NJ 07981, US  
 (72) Sabine Hoff, Brunnenallee 11a, 14478 Postdam, DE  
 Lars Röse, Fuchsring 82, 13465 Berlin, DE  
 Dieter Zopf, Neuwerker Weg 15a, 14167 Berlin, DE  
 Fabian Kiessling, Weisshausstrasse 33, 52066 Aachen, DE  
 Wiltrud Lederle, Höhenweg 42, 52074 Aachen, DE  
 Dennis Doleschel, Leenheerstraat 31, 6291JH Vaals, NL  
 (74) PRODUCTA d.o.o., Zagreb, HR

- (51) MKP (10) [HR P20240557 T1](#)  
**A61K 31/519** (2006.01)  
**C07D 405/12** (2006.01)  
**A61K 31/4439** (2006.01)  
**A61P 7/00** (2006.01)  
 (11) P20240557 (46) 05.07.2024.  
 (21) P20240557T (22) 23.04.2024.  
 (96) [EP 21205884.6](#) 30.09.2016.  
 (97) EP 4019022, 29.06.2022. 202226, En  
 (97) EP 4019022, 31.01.2024. 202405, En  
 (31) 201562235754 P (32) 01.10.2015. (33) US  
 (62) 16852664.8 ; 30.09.2016.  
 (54) **INHIBITORI KALIKREINA LJUDSKE PLAZME**  
**HUMAN PLASMA KALLIKREIN INHIBITORS**  
 (73) BioCryst Pharmaceuticals, Inc., 4505 Emperor Blvd., Durham, NC 27703, US  
 (72) Pravin L. Kotian, Hoover, AL 35226, US  
 Yarlagadda S. Babu, Birmingham, US  
 Satish V. Kumar, Birmingham, AL 35244, US  
 Weihe Zhang, Vestavia, AL 35226, US  
 Lakshminarayana Vogeti, Lawrence, US  
 (74) ZMP IP d.o.o., Zagreb, HR

- (51) MKP (10) [HR P20240543 T1](#)  
**A61K 31/711** (2006.01)  
**A61P 29/00** (2006.01)  
 (11) P20240543 (46) 05.07.2024.  
 (21) P20240543T (22) 18.04.2024.  
 (86) PCT/IB2016056942 18.11.2016.  
 (96) [EP 16816746.8](#) 18.11.2016.

- (87) [WO2017085670](#), 26.05.2017., En  
(97) EP 3377075, 26.09.2018. 201839, En  
(97) EP 3377075, 06.03.2024. 202410, En
- (31) UB20155754 (32) 20.11.2015. (33) IT  
(54) **PRIPRAVAK ZA LIJEČENJE UPALNIH BOLESTI CRIJEVA**  
COMPOSITION FOR THE TREATMENT OF INFLAMMATORY  
BOWEL DISEASE
- (73) Mastelli S.r.l., Via Bussana Vecchia 32, 18038 Sanremo (IM), IT  
(72) Francesco Squadrito, Via Pelagia 3, 98122 Messina, IT  
Giulia Cattarini Mastelli, Via Goffredo Mameli 7, 16122 Genova, IT  
Laura Cattarini Mastelli, Via Luigi Nuvoloni 131, 18038 Sanremo  
(Imperia), IT  
Domenica Altavilla, Via Pelagia 3, 98122 Messina, IT  
Alessandra Bitto, Via Giordano Bruno 148, 98123 Messina, IT  
(74) ZMP IP d.o.o., Zagreb, HR
- 
- (51) MKP (10) [HR P20240478 T1](#)  
**A61K 38/21** (2006.01)  
**C07K 19/00** (2006.01)  
**A61P 37/00** (2006.01)  
**A61P 29/00** (2006.01)  
**A61P 37/08** (2006.01)  
**A61P 35/00** (2006.01)
- (11) P20240478 (46) 05.07.2024.  
(21) P20240478T (22) 05.04.2024.
- (86) PCT/GB2016052841 14.09.2016.  
(96) [EP 16770972.4](#) 14.09.2016.  
(87) [WO2017046583](#), 23.03.2017.  
(97) EP 3349783, 25.07.2018. 201830, En  
(97) EP 3349783, 17.01.2024. 202403, En
- (31) 201516303 (32) 15.09.2015. (33) GB  
201516437 16.09.2015. GB
- (54) **PRIPRAVCI I METODE VEZANE ZA LIJEČENJE BOLESTI**  
COMPOSITIONS AND METHODS RELATING TO THE  
TREATMENT OF DISEASES
- (73) LLC Therapeutics Ltd, Biocity Scotland, Bo'ness Road, Newhouse,  
ML1 5UH Lanarkshire, GB  
(72) William Stimson, 4 Brighthouse Park Drive, EH4 6QG Cramond,  
Edinburgh, GB  
(74) ZMP IP d.o.o., Zagreb, HR
- 
- (51) MKP (10) [HR P20240475 T1](#)  
**A61K 38/57** (2006.01)  
**A61P 37/06** (2006.01)
- (11) P20240475 (46) 05.07.2024.  
(21) P20240475T (22) 04.04.2024.
- (86) PCT/US2018063179 30.11.2018.  
(96) [EP 18821851.5](#) 30.11.2018.  
(87) [WO2019108865](#), 06.06.2019.  
(97) EP 3716998, 07.10.2020. 202041, En  
(97) EP 3716998, 10.01.2024. 202402, En
- (31) 201762593446 P (32) 01.12.2017. (33) US  
201862729376 P 30.11.2018. US
- (54) **A1AT ZA SMANJENJE RIZIKA OD NASTANKA AKUTNE**  
**BOLESTI GRAFT VERSUS HOST NAKON TRANSPLANTACIJE**  
**HEMATOPOETSКИH STANICA**  
METHODS FOR REDUCING RISK OF ONSET OF ACUTE GRAFT  
VERSUS HOST DISEASE AFTER HEMATOPOETIC CELL  
TRANSPLANTATION
- (73) CSL Behring LLC, 1020 First Avenue, King of Prussia, PA 19406,  
US  
(72) Marc Uknis, 3685 Wellsford Ln, Doylestown, PA 18902, US  
Christine Voigt, 315 Highland Ave, Devon, PA 19333, US  
Gautam Baheti, 143 Palsgrove Way, Chester Springs, PA 19425,  
US  
John Roberts, 384 Vineyard Ln, Exton, PA 19341, US  
(74) ZMP IP d.o.o., Zagreb, HR
- 
- (51) MKP (10) [HR P20240494 T1](#)  
**A61K 39/00** (2006.01)  
**A61K 35/17** (2015.01)  
**A61P 35/02** (2006.01)  
**C07K 14/725** (2006.01)  
**C07K 16/28** (2006.01)
- (11) P20240494 (46) 05.07.2024.  
(21) P20240494T (22) 09.04.2024.
- (86) PCT/US2019042452 18.07.2019.  
(96) [EP 19749097.2](#) 18.07.2019.
- (87) [WO2020018825](#), 23.01.2020.  
(97) EP 3823665, 26.05.2021. 202121, En  
(97) EP 3823665, 24.01.2024. 202404, En
- (31) 201862700615 P (32) 19.07.2018. (33) US  
(54) **KIMERNI ANTIGENSKI RECEPTORI SPECIFIČNI ZA BCMA I**  
**NJHOVE UPOTREBE**  
CHIMERIC ANTIGEN RECEPTORS WITH BCMA SPECIFICITY  
AND USES THEREOF
- (73) Regeneron Pharmaceuticals, Inc., 777 Old Saw Mill River Road,  
Tarrytown, NY 10591-6707, US  
(72) David DiIillo, c/o Regeneron Pharmaceuticals, Inc., 777 Old Saw  
Mill River Road, Tarrytown, NY 10591, US  
Frank Delfino, c/o Regeneron Pharmaceuticals, Inc. 777 Old Saw  
Mill River Road, Tarrytown, NY 10591, US  
Kevin Bray, c/o Regeneron Pharmaceuticals, Inc., 777 Old Saw Mill  
River Road, Tarrytown, NY 10591, US  
Thomas Craig Meagher, c/o Regeneron Pharmaceuticals, Inc., 777  
Old Saw Mill River Road, Tarrytown, NY 10591, US  
Jessica Kirshner, c/o Regeneron Pharmaceuticals, Inc., 777 Old  
Saw Mill River Road, Tarrytown, NY 10591, US  
Olga Sineshchekova, c/o Regeneron Pharmaceuticals, Inc., 777  
Old Saw Mill River Road, Tarrytown, US  
(74) Tomislav Hadžija, Zagreb, HR
- 
- (51) MKP (10) [HR P20240510 T1](#)  
**A61K 39/00** (2006.01)
- (11) P20240510 (46) 05.07.2024.  
(21) P20240510T (22) 11.04.2024.
- (86) PCT/EP2017056034 14.03.2017.  
(96) [EP 17711617.5](#) 14.03.2017.  
(87) [WO2017157964](#), 21.09.2017.  
(97) EP 3429618, 23.01.2019. 201904, En  
(97) EP 3429618, 21.02.2024. 202408, En
- (31) PCT/EP2016/000472 (32) 16.03.2016. (33) WO  
PCT/EP2016/070264 26.08.2016. WO
- (54) **KOMBINACIJA MODULATORA IMUNOSNE KONTROLNE**  
**TOČKE I KOMPLEKSA KOJI SADRŽI PEPTID KOJI PRODIRE U**  
**STANICU, TEREJNI I TLR PEPTIDNI AGONIST ZA UPORABU U**  
**MEDICINI**  
COMBINATION OF AN IMMUNE CHECKPOINT MODULATOR  
AND A COMPLEX COMPRISING A CELL PENETRATING  
PEPTIDE, A CARGO AND A TLR PEPTIDE AGONIST FOR USE  
IN MEDICINE
- (73) Amal Therapeutics SA, 64 Av. de la Roseraie, 1205 Geneva, CH  
(72) Madiha Derouazi, 200A Route de Ferney, 1218 Grand-Saconnex,  
CH  
Elodie Belnoue, Petite-Boissière 36, 1208 Geneva, CH  
(74) CPZ - CENTAR ZA PATENTE d.o.o., Zagreb, HR
- 
- (51) MKP (10) [HR P20240433 T1](#)  
**A61K 39/095** (2006.01)
- (11) P20240433 (46) 05.07.2024.  
(21) P20240433T (22) 26.03.2024.
- (86) PCT/US2017049856 01.09.2017.  
(96) [EP 17765045.4](#) 01.09.2017.  
(87) [WO2018045286](#), 08.03.2018., En  
(97) EP 3506935, 10.07.2019. 201928, En  
(97) EP 3506935, 10.01.2024. 202402, En
- (31) 201662383279 P (32) 02.09.2016. (33) US  
201762468695 P 08.03.2017. US  
201762505525 P 12.05.2017. US
- (54) **CJEPIVO PROTIV NEISSERIA MENINGITIDIS**  
NEISSERIA MENINGITIDIS VACCINE
- (73) Sanofi Pasteur, Inc., One Discover Drive, Swiftwater, PA 18370, US  
(72) Richard David Kensinger, Discovery Drive, Swiftwater, PA 18370,  
US  
Steven L. Hauser, Discovery Drive, Swiftwater, PA 18370, US  
(74) PRODUCTA d.o.o., Zagreb, HR
- 
- (51) MKP (10) [HR P20240493 T1](#)  
**A61K 39/395** (2006.01)  
**A61P 19/08** (2006.01)  
**C07K 16/18** (2006.01)  
**A61K 39/00** (2006.01)  
**A61P 1/02** (2006.01)  
**A61P 1/04** (2006.01)  
**A61P 1/16** (2006.01)  
**A61P 3/00** (2006.01)





<b>A61P 7/10</b> (2006.01)				(54) <b>UREĐAJ KOJI SE MOŽE DRŽATI U JEDNOJ RUCI ZA ELEKTRIČNO POTPOMOĞNUTI TRETMAN KOŽE, DODATNI DIO ZA NAVEDENI UREĐAJ I MJEHUR ZA NAVEDENI DODATNI DIO</b>
(11)	P20240525	(46)	05.07.2024.	DEVICE THAT CAN BE HELD ON ONE HAND FOR ELECTRICALLY ASSISTED SKIN TREATMENT, ADDITIONAL PART FOR SAID DEVICE AND BLISTER FOR SAID ADDITIONAL PART
(21)	P20240525T	(22)	16.04.2024.	
(86)	PCT/EP2022072049		05.08.2022.	(73) Swiss Spa System Ltd., 288 Des Voeux Road Central, Unit B 3/F Eton Building, Hong Kong, CN
(96)	<a href="#">EP 22760986.4</a>		05.08.2022.	(72) Bruno Gimelli, Augsburgstrasse 19, 3052 Zollikofen, CH
(87)	<a href="#">WO2023012322</a>		09.02.2023.	James N. Doyle, 2680 Bradley Road, Westlake, OH 44145, US
(97)	EP 4203919, 05.07.2023.		202327, En	(74) Tomislav Hadžija, Zagreb, HR
(97)	EP 4203919, 31.01.2024.		202405, En	
(31)	21189990	(32)	05.08.2021.	(33) EP
(54)	<b>PRIPRAVAK NA BAZI LIPIDA ZA ORALNU PRIMJENU ANTAGONISTA BRADIKININSKOG B2-RECEPTORA</b>			
	LIPID-BASED COMPOSITION FOR ORAL ADMINISTRATION OF BRADYKININ B2-RECEPTOR ANTAGONISTS			
(73)	Pharvaris GmbH, Grafenauweg 8, 6300 Zug, CH			
(72)	Christoph Gibson, 6300 Zug, CH			
(74)	PRODUCTA d.o.o., Zagreb, HR			
<hr/>				
(51)	MKP	(10)		<a href="#">HR P20240529 T1</a>
	<b>A61K 9/16</b> (2006.01)			
	<b>A61K 31/4545</b> (2006.01)			
	<b>A61P 7/02</b> (2006.01)			
(11)	P20240529	(46)	05.07.2024.	
(21)	P20240529T	(22)	16.04.2024.	
(86)	PCT/US2019027456		15.04.2019.	
(96)	<a href="#">EP 19722333.2</a>		15.04.2019.	
(87)	<a href="#">WO2019204193</a>		24.10.2019.	
(97)	EP 3781132, 24.02.2021.		202108, En	
(97)	EP 3781132, 20.03.2024.		202412, En	
(31)	201862658175 P	(32)	16.04.2018.	(33) US
(54)	<b>FORMULACIJE APIKSABANA</b>			
	APIXABAN FORMULATIONS			
(73)	Bristol-Myers Squibb Company, Route 206 & Province Line Road, Princeton, NJ 08543, US			
	Pfizer Inc., 66 Hudson Boulevard East, New York, NY 10001-2192, US			
(72)	Sherif Ibrahim Farag Badawy, c/o Bristol-Myers Squibb Company, Route 206 & Province Line Road, Princeton, NJ 08543-4000, US			
	Timothy D. Stevens, c/o Bristol-Myers Squibb Company, Route 206 & Province Line Road, Princeton, NJ 08543-4000, US			
	Daniel Kuntz, c/o Bristol-Myers Squibb Company, Route 206 & Province Line Road, Princeton, NJ 08543-4000, US			
	Brett Waybrant, c/o Bristol-Myers Squibb Company, Route 206 & Province Line Road, Princeton, NJ 08543-4000, US			
(74)	Marin Karuza, Zagreb, HR			
<hr/>				
(51)	MKP	(10)		<a href="#">HR P20240566 T1</a>
	<b>A61N 1/04</b> (2006.01)			
	<b>A61N 1/06</b> (2006.01)			
	<b>A61N 1/36</b> (2006.01)			
	<b>A61N 1/40</b> (2006.01)			
(11)	P20240566	(46)	05.07.2024.	
(21)	P20240566T	(22)	25.04.2024.	
(86)	PCT/EP2020085655		11.12.2020.	
(96)	<a href="#">EP 20820947.8</a>		11.12.2020.	
(87)	<a href="#">WO2021116358</a>		17.06.2021.	
(97)	EP 4072651, 19.10.2022.		202242, De	
(97)	EP 4072651, 17.04.2024.		202416, De	
(31)	19214663	(32)	10.12.2019.	(33) EP
(54)	<b>TERAPEUTSKI UREĐAJ ZA TERAPIJU ILI STIMULACIJU STANICE</b>			
	THERAPEUTIC DEVICE FOR CELL THERAPY OR CELL STIMULATION			
(73)	Activcell Group AG, Luzernerstrasse 20, Mosen 6295, CH			
(72)	Raimund Erdmann, Hansfluhsteig 19, 5200 Brugg, CH			
	Urs Laubscher, Grienmatt 6, 4410 Liestal, CH			
(74)	Vukmir i suradnici odvjjetničko društvo d.o.o., Zagreb, HR			
<hr/>				
(51)	MKP	(10)		<a href="#">HR P20240463 T1</a>
	<b>A61N 1/30</b> (2006.01)			
(11)	P20240463	(46)	05.07.2024.	
(21)	P20240463T	(22)	02.04.2024.	
(86)	PCT/EP2018077796		11.10.2018.	
(96)	<a href="#">EP 18795943.2</a>		11.10.2018.	
(87)	<a href="#">WO2019073001</a>		18.04.2019.	
(97)	EP 3694599, 19.08.2020.		202034, De	
(97)	EP 3694599, 10.01.2024.		202402, De	
(31)	102017123809	(32)	12.10.2017.	(33) DE
<hr/>				
(51)	MKP	(10)		<a href="#">HR P20240501 T1</a>
	<b>A61P 31/18</b> (2006.01)			
	<b>C07D 471/04</b> (2006.01)			
	<b>A61K 31/519</b> (2006.01)			
(11)	P20240501	(46)	05.07.2024.	
(21)	P20240501T	(22)	10.04.2024.	
(86)	PCT/IB2020055653		17.06.2020.	
(96)	<a href="#">EP 20743783.1</a>		17.06.2020.	
(87)	<a href="#">WO2020254985</a>		24.12.2020.	
(97)	EP 3986561, 27.04.2022.		202217, En	
(97)	EP 3986561, 14.02.2024.		202407, En	
(31)	201962863406 P	(32)	19.06.2019.	(33) US
(54)	<b>DERIVATI PIRIDO[2,3-D]PIRIMIDINA KAO INHIBITORI REPLIKACIJE VIRUSA HUMANE IMUNODEFIČIENCIJE</b>			
	PYRIDO[2,3-D]PYRIMIDINE DERIVATIVES AS INHIBITORS OF HUMAN IMMUNODEFICIENCY VIRUS REPLICATION			
(73)	ViiV Healthcare UK (No.5) Limited, GSK Medicines Research Centre, Gunnels Wood Road, SG1 2NY Stevenage, GB			
(72)	Eric P Gillis, 36 E Industrial Rd, Branford, CT 06405, US			
	Christiana Iwuagwu, 5 Research Parkway, Wallingford, CT 06492, US			
(74)	ZMP IP d.o.o., Zagreb, HR			
<hr/>				
(51)	MKP	(10)		<a href="#">HR P20240513 T1</a>
	<b>A61P 35/00</b> (2006.01)			
	<b>C07D 401/14</b> (2006.01)			
	<b>C07D 403/04</b> (2006.01)			
	<b>C07D 403/14</b> (2006.01)			
	<b>C07D 405/14</b> (2006.01)			
	<b>C07D 413/14</b> (2006.01)			
	<b>C07D 417/14</b> (2006.01)			
	<b>C07D 471/04</b> (2006.01)			
	<b>C07D 487/04</b> (2006.01)			
	<b>A61K 31/416</b> (2006.01)			
	<b>A61K 31/4439</b> (2006.01)			
	<b>A61K 31/506</b> (2006.01)			
	<b>A61K 31/437</b> (2006.01)			
	<b>A61K 31/502</b> (2006.01)			
	<b>A61K 31/517</b> (2006.01)			
	<b>A61K 31/538</b> (2006.01)			
	<b>A61K 31/425</b> (2006.01)			
(11)	P20240513	(46)	05.07.2024.	
(21)	P20240513T	(22)	12.04.2024.	
(86)	PCT/IB2020062144		17.12.2020.	
(96)	<a href="#">EP 20829365.4</a>		17.12.2020.	
(87)	<a href="#">WO2021124222</a>		24.06.2021.	
(97)	EP 4076662, 26.10.2022.		202243, En	
(97)	EP 4076662, 31.01.2024.		202405, En	
(31)	201962951400 P	(32)	20.12.2019.	(33) US
	PCT/CN2020/125425		30.10.2020.	WO
(54)	<b>DERIVATI PIRAZOLILA KORISNI KAO SREDSTVA PROTIV RAKA</b>			
	PYRAZOLYL DERIVATIVES USEFUL AS ANTI-CANCER AGENTS			
(73)	Novartis AG, Lichtstrasse 35, 4056 Basel, CH			
(72)	Simona Cotesta, Novartis Pharma AG, Postfach, 4002 Basel, CH			
	Marc Gerspacher, Novartis Pharma AG, Postfach, 4002 Basel, CH			
	Catherine Leblanc, Novartis Pharma AG, Postfach, 4002 Basel, CH			
	Bo Liu, China Novartis Institutes for BioMedical Research Co., Ltd., 4218 Jinke Road, Pudong New Area, Shanghai, CN			
	Edwige Liliane Jeanne Lorthiois, Novartis Pharma AG, Postfach, 4002 Basel, CH			
	Rainer Machauer, Novartis Pharma AG, Postfach, 4002 Basel, CH			
	Robert Mah, Novartis Pharma AG, Postfach, 4002 Basel, CH			
	Christophe Mura, Novartis Pharma AG, Postfach, 4002 Basel, CH			
	Pascal Rigollier, Novartis Pharma AG, Postfach, 4002 Basel, CH			
	Nadine Schneider, Novartis Pharma AG, Postfach, 4002 Basel, CH			
	Stefan Stutz, Reichensteinerstr. 19, 4053 Basel, CH			

Andrea Vaupel, Novartis Pharma AG, Postfach, 4002 Basel, CH  
 Nicolas Warin, Novartis Pharma AG, Postfach, 4002 Basel, CH  
 Rainer Wilcken, Novartis Pharma AG, Postfach, 4002 Basel, CH  
 (74) CPZ - CENTAR ZA PATENTE d.o.o., Zagreb, HR

(51) MKP (10) [HR P20240553 T1](#)

**A61P 35/00** (2006.01)  
**A61K 39/00** (2006.01)  
**A61K 39/395** (2006.01)  
**C07K 16/28** (2006.01)

(11) P20240553 (46) 05.07.2024.  
 (21) P20240553T (22) 23.04.2024.

(86) PCT/EP2020062876 08.05.2020.  
 (96) [EP 20729951.2](#) 08.05.2020.  
 (87) [WO2021094000](#), 20.05.2021.  
 (97) EP 4058148, 21.09.2022. 202238, En  
 (97) EP 4058148, 13.03.2024. 202411, En

(31) 19208417 (32) 11.11.2019. (33) EP

(54) **REŽIM DOZIRANJA ANTI-BCMA SREDSTAVA**  
**DOSING REGIMEN FOR ANTI-BCMA AGENTS**

(73) Amgen Research (Munich) GmbH, Staffelseestrasse 2, 81477 München, DE  
 Amgen Inc., One Amgen Center Drive, Thousand Oaks, CA 91320-1799, US

(72) Julia Stieglmaier, c/o Amgen Research (Munich) GmbH, Staffelseestrasse 2, 81477 Muenchen, DE  
 Birgit Huber, c/o Amgen Research (Munich) GmbH, Staffelseestrasse 2, 81477 Muenchen, DE  
 Alexander Minella, c/o Amgen Inc., One Amgen Center Drive, Thousand Oaks, CA 91320, US  
 Vijay Upreti, c/o Amgen Inc., One Amgen Center Drive, Thousand Oaks, CA 91320, US

(74) PRODUCTA d.o.o., Zagreb, HR

(51) MKP (10) [HR P20240488 T1](#)

**B01D 19/00** (2006.01)  
**A61K 9/00** (2006.01)  
**B65B 3/00** (2006.01)  
**B65B 3/22** (2006.01)  
**A61M 5/00** (2006.01)

(11) P20240488 (46) 05.07.2024.  
 (21) P20240488T (22) 08.04.2024.

(86) PCT/EP2019070198 26.07.2019.  
 (96) [EP 19742774.3](#) 26.07.2019.  
 (87) [WO2020021073](#), 30.01.2020.  
 (97) EP 3829736, 09.06.2021. 202123, En  
 (97) EP 3829736, 14.02.2024. 202407, En

(31) 18186014 (32) 27.07.2018. (33) EP

(54) **POSTUPAK PUNJENJA BAREM JEDNOG OTPLINJENOG**  
**GOTOVOG LIJEKA U SPREMNIKE I UREDAJ ZA PUNJENJE**  
**GOTOVOG LIJEKA**

METHOD OF FILLING AT LEAST ONE DEGASSED DRUG PRODUCT INTO CONTAINERS AND DRUG PRODUCT FILLING DEVICE

(73) F. HOFFMANN - LA ROCHE AG, Grenzacherstrasse 124, 4070 Basel, CH

(72) Julien Boeuf, c/o Roche Diagnostics GmbH, Sandhofer Strasse 116, 68305 Mannheim, DE  
 Vincent Keehnen, c/o Roche Diagnostics GmbH, Sandhofer Strasse 116, 68305 Mannheim, DE  
 Natalie Rakel, c/o Roche Diagnostics GmbH, Sandhofer Strasse 116, 68305 Mannheim, DE  
 Alexander Ulmer, c/o Roche Diagnostics GmbH, Sandhofer Strasse 116, 68305 Mannheim, DE  
 Gerald Zieres, c/o Roche Diagnostics GmbH, Sandhofer Strasse 116, 68305 Mannheim, DE

(74) CPZ - CENTAR ZA PATENTE d.o.o., Zagreb, HR

(51) MKP (10) [HR P20240468 T1](#)

**B01J 8/06** (2006.01)  
**B01J 19/24** (2006.01)  
**C10G 9/36** (2006.01)  
**F28D 7/00** (2006.01)

(11) P20240468 (46) 05.07.2024.  
 (21) P20240468T (22) 03.04.2024.

(96) [EP 17000601.9](#) 07.04.2017.  
 (97) EP 3384981, 10.10.2018. 201841, De  
 (97) EP 3384981, 06.03.2024. 202410, De

(54) **CIJEV I UREDAJ ZA TERMIČKO RAZLAGANJE**  
**UGLJIKOVODIKA**  
**TUBE AND DEVICE FOR THE THERMAL SPLITTING OF**  
**HYDROCARBONS**

(73) Schmidt + Clemens GmbH + Co. KG, Kaiserau 2, 51789 Lindlar, DE

(72) Steffen Alexander Heyland, Müllerwiese 13, 51491 Overath, DE  
 Dietlinde Jakobi, Schwerinstraße 27, 50733 Köln, DE  
 Jörg Dietmar Weigandt, Antoniusplatz 11, 41564 Kaarst, DE

(74) ZMP IP d.o.o., Zagreb, HR

(51) MKP (10) [HR P20240533 T1](#)

**B02C 18/16** (2006.01)  
**B02C 18/18** (2006.01)

(11) P20240533 (46) 05.07.2024.  
 (21) P20240533T (22) 18.04.2024.

(96) [EP 14153052.7](#) 29.01.2014.

(97) EP 2796202, 29.10.2014. 201444, En  
 (97) EP 2796202, 06.03.2024. 202410, En

(31) 201361814984 P (32) 23.04.2013. (33) US

(54) **UREDAJ ZA USITNJAVANJE RASUTOG MATERIJALA I**  
**POSTUPAK ZA NJEGA**

DEVICE FOR COMMUNUTING BULK MATERIAL, AND METHOD THEREFOR

(73) Eggersmann Ingenieurgesellschaft mbH, Max-Planck-Straße 15, 33428 Marienfeld, DE

(72) Mark Van der Galiën, Franklinstraat 9, 9285 WT Buitenpost, NL

(74) PETOŠEVIĆ d.o.o., Zagreb, HR

(51) MKP (10) [HR P20240523 T1](#)

**B22F 1/00** (2022.01)  
**B22F 3/10** (2006.01)  
**C08L 59/02** (2006.01)  
**C08L 59/04** (2006.01)  
**C08L 61/00** (2006.01)  
**B22F 3/22** (2006.01)  
**B22F 1/10** (2022.01)

(11) P20240523 (46) 05.07.2024.  
 (21) P20240523T (22) 15.04.2024.

(86) PCT/EP2015062057 01.06.2015.

(96) [EP 15725628.0](#) 01.06.2015.  
 (87) [WO2015185468](#), 10.12.2015.

(97) EP 3148728, 05.04.2017. 201714, En

(97) EP 3148728, 21.02.2024. 202408, En

(31) 14170748 (32) 02.06.2014. (33) EP

(54) **POSTUPAK ZA PROIZVODNJU SINTERIRANIH KALUPA**  
**PROCESS FOR THE PRODUCTION OF SINTERED MOLDINGS**

(73) BASF SE, Carl-Bosch-Strasse 38, 67056 Ludwigshafen am Rhein, DE

(72) Marie-Claire Hermant, Collinistrasse 5, Whng. nmr. 1411, 68161 Mannheim, DE

Bernd-Steffen Von Bernstorff, An der Altenbach 41, 67157 Wachenheim, DE

(74) ZMP IP d.o.o., Zagreb, HR

(51) MKP (10) [HR P20240518 T1](#)

**B26F 1/04** (2006.01)

(11) P20240518 (46) 05.07.2024.  
 (21) P20240518T (22) 15.04.2024.

(86) PCT/DE2020000072 01.04.2020.

(96) [EP 20722441.1](#) 01.04.2020.

(87) [WO2020200346](#), 08.10.2020.

(97) EP 3946854, 09.02.2022. 202206, De

(97) EP 3946854, 21.02.2024. 202408, De

(31) 202019001573 U (32) 05.04.2019. (33) DE

(54) **STROJ ZA BUŠENJE I PERFORIRANJE**  
**DEVICE FOR PUNCHING AND PERFORATING**

(73) WISTA Werkzeugfertigungs- GmbH, Buchäckerring 27, 74906 Bad Rappenau, DE

(72) Gerd Staudinger, Waldstraße 40, 75031 Eppingen, DE

Alexander Fuchs, Alte Waibstadter Straße 4b, 74889 Sinsheim, DE

(74) PETOŠEVIĆ d.o.o., Zagreb, HR

(51) MKP (10) [HR P20240423 T1](#)

**B28D 1/04** (2006.01)

(11) P20240423 (46) 05.07.2024.  
 (21) P20240423T (22) 25.03.2024.  
 (86) PCT/IT2021050021 22.01.2021.  
 (96) [EP 21706732.1](#) 22.01.2021.  
 (87) [WO2021149089](#), 29.07.2021.  
 (97) EP 4093588, 30.11.2022. 202248, En  
 (97) EP 4093588, 21.02.2024. 202408, En  
 (31) 202000001321 (32) 23.01.2020. (33) IT  
 (54) **STROJ ZA PROIZVODNJU MRAMORNIH PLOČICA I ODGOVARAJUĆI POSTUPAK**  
 MACHINE FOR PRODUCING MARBLE TILES AND RELATED METHOD  
 (73) Sfera S.R.L., Via Acquale, 16, 54100 Massa (MS), IT  
 (72) Stefano Tongiani, c/o SFERA SRL, Via Acquale, 16, 54100 Massa (MS), IT  
 (74) Marin Karuza, Zagreb, HR

(51) MKP (10) [HR P20240465 T1](#)  
**B32B 5/02** (2006.01)  
**E02D 31/02** (2006.01)  
**B32B 5/10** (2006.01)  
**B32B 5/26** (2006.01)  
**B32B 7/04** (2019.01)  
 (11) P20240465 (46) 05.07.2024.  
 (21) P20240465T (22) 03.04.2024.  
 (86) PCT/IB2019054271 23.05.2019.  
 (96) [EP 19733557.3](#) 23.05.2019.  
 (87) [WO2019224763](#), 28.11.2019.  
 (97) EP 3802107, 14.04.2021. 202115, En  
 (97) EP 3802107, 17.01.2024. 202403, En  
 (31) 201800005668 (32) 24.05.2018. (33) IT  
 201800005673 24.05.2018. IT  
 (54) **GEOKOMPOZIT I POSTUPAK NJEGOVE PROIZVODNJE**  
 GEOCOMPOSITE AND METHOD FOR THE PRODUCTION THEREOF  
 (73) Office Maccaferri S.p.A., Via del Faggiolo, 1/12, 40132 Bologna (BO), IT  
 (72) Francesco Ferraiolo, Via Gandolfi, 58, 40050 Ca' de' Fabbri (BO), IT  
 (74) Hraste & Partneri odvjetničko društvo d.o.o., Zagreb, HR

(51) MKP (10) [HR P20240434 T1](#)  
**B64C 29/00** (2006.01)  
**B64C 9/14** (2006.01)  
**B64C 21/04** (2023.01)  
**B64C 39/00** (2023.01)  
**B64C 39/08** (2006.01)  
**B64C 11/00** (2006.01)  
 (11) P20240434 (46) 05.07.2024.  
 (21) P20240434T (22) 26.03.2024.  
 (86) PCT/RO2019000011 11.04.2019.  
 (96) [EP 19733892.4](#) 11.04.2019.  
 (87) [WO2019203673](#), 24.10.2019. , En  
 (97) EP 3781479, 24.02.2021. 202108, En  
 (97) EP 3781479, 27.12.2023. 202352, En  
 (31) 2018000268 (32) 17.04.2018. (33) RO  
 (54) **OSOBNI UREĐAJ ZA LET S OKOMITIM UZLIJETANJEM I SLIJETANJEM**  
 PERSONAL FLIGHT APPARATUS WITH VERTICAL TAKE-OFF AND LANDING  
 (73)(72) Razvan Sabie, Str. Radna nr. 40, Sector 6, Bucuresti, RO  
 (74) Tomislav Hadžija, Zagreb, HR

(51) MKP (10) [HR P20240480 T1](#)  
**B65D 77/20** (2006.01)  
**B65D 81/26** (2006.01)  
 (11) P20240480 (46) 05.07.2024.  
 (21) P20240480T (22) 05.04.2024.  
 (96) [EP 21192592.0](#) 23.08.2021.  
 (97) EP 3957577, 23.02.2022. 202208, En  
 (97) EP 3957577, 06.03.2024. 202410, En  
 (31) 202017000013 (32) 21.08.2020. (33) US  
 (54) **KONTEJNER SA APSORBEROM KISIKA**  
 CONTAINER WITH AN OXYGEN ABSORBER  
 (73) Desiccare, Inc., 3930 W. Windmill Lane, Suite 100, Las Vegas, NV 89139, US  
 (72) Benjamin Edward Blankenhorn, Las Vegas, US

(74) Marin Karuza, Zagreb, HR

(51) MKP (10) [HR P20240432 T1](#)  
**B66C 23/80** (2006.01)  
**B66F 9/065** (2006.01)  
**B66F 9/075** (2006.01)  
 (11) P20240432 (46) 05.07.2024.  
 (21) P20240432T (22) 26.03.2024.  
 (96) [EP 20212974.8](#) 10.12.2020.  
 (97) EP 3835250, 16.06.2021. 202124, En  
 (97) EP 3835250, 24.01.2024. 202404, En  
 (31) 201900023835 (32) 12.12.2019. (33) IT  
 (54) **RADNI STROJ SA POBOLJŠANIM STABILIZATORIMA**  
 OPERATING MACHINE WITH IMPROVED STABILISERS  
 (73) Manitou Italia S.r.l., Via Cristoforo Colombo 2, Localita' Cavazzona, 41013 Castelfranco Emilia (Modena), IT  
 (72) Marco Iotti, Via Bedeschi 39, 42123 Reggio Emilia, IT  
 (74) Marin Karuza, Zagreb, HR

(51) MKP (10) [HR P20240536 T1](#)  
**C03B 37/05** (2006.01)  
 (11) P20240536 (46) 05.07.2024.  
 (21) P20240536T (22) 18.04.2024.  
 (86) PCT/EP2020075158 09.09.2020.  
 (96) [EP 20767554.7](#) 09.09.2020.  
 (87) [WO2021048178](#), 18.03.2021.  
 (97) EP 4028368, 20.07.2022. 202229, En  
 (97) EP 4028368, 27.03.2024. 202413, En  
 (31) 19196413 (32) 10.09.2019. (33) EP  
 (54) **ROTOR**  
 ROTOR  
 (73) ROCKWOOL A/S, Hovedgaden 584, 2640 Hedehusene, DK  
 (72) Jens Jørrn Sørensen, c/o ROCKWOOL International A/S Hovedgaden 584, 2640 Hedehusene, DK  
 Gorm Rosenberg, c/o ROCKWOOL International A/S Hovedgaden 584, 2640 Hedehusene, DK  
 (74) Vukmir i suradnici odvjetničko društvo d.o.o., Zagreb, HR

(51) MKP (10) [HR P20240540 T1](#)  
**C05C 9/00** (2006.01)  
**C05G 3/90** (2020.01)  
**C05G 5/20** (2020.01)  
**C05G 5/30** (2020.01)  
 (11) P20240540 (46) 05.07.2024.  
 (21) P20240540T (22) 18.04.2024.  
 (96) [EP 20000020.6](#) 15.01.2020.  
 (97) EP 3851427, 21.07.2021. 202129, En  
 (97) EP 3851427, 31.01.2024. 202405, En  
 (54) **TEKUĆI PRIPRAVCI OTAPALA KOJI SADRŽE N-(N-BUTYL)TIOFOSFORNI TRIAMID (NBPT) I NJIHOVA UPOTREBA KAO DODATKA GNOJIVIMA KOJA SADRŽE AMIDNI DUŠIK**  
 LIQUID SOLVENT COMPOSITIONS CONTAINING N-(N-BUTYL)THIOPHOSPHORIC TRIAMIDE (NBPT) AND THEIR USE AS AN ADDITIVE TO UREA-BASED FERTILISERS  
 (73) Grupa Azoty S.A., Kwiatkowskiego 8, 33-101 Tarnow, PL  
 Grupa Azoty Zakłady Azotowe Chorzów Spółka Akcyjna, ul. Narutowicza 15, 41-503 Chorzów, PL  
 (72) Katarzyna Luberd-Durnas, os. Niepodleglosci 7/59, 33-100 Tarnów, PL  
 Karolina Jasiak-Malota, ul. Zbozowa 60, 42-470 Siewierz, PL  
 Jan Socha, Ul. Adwentowicza 13, 33-100 Tarnów, PL  
 Anna Cierpich, Ul. Szklana 8b, 33-103 Tarnów, PL  
 Danuta Stachow-Piwowarska, Ul. Ks. Indyka 13/1, 33-101 Tarnów, PL  
 Monika Poreba, 33-102 Tarnów, PL  
 (74) ZMP IP d.o.o., Zagreb, HR

(51) MKP (10) [HR P20240514 T1](#)  
**C07C 233/18** (2006.01)  
**C07D 213/30** (2006.01)  
**C07D 319/08** (2006.01)  
 (11) P20240514 (46) 05.07.2024.  
 (21) P20240514T (22) 12.04.2024.  
 (96) [EP 19193576.6](#) 08.02.2013.  
 (97) EP 3656758, 27.05.2020. 202022, En

- (97) EP 3656758, 06.03.2024. 202410, En  
(31) 201261597004 P (32) 09.02.2012. (33) US  
(62) 13706822.7 ; 08.02.2013.  
(54) **MEĐUPROIZVODI ZA PRIPREMU C-TERMINALNIH INHIBITORA HSP90**  
INTERMEDIATES FOR THE PREPARATION OF C-TERMINAL HSP90 INHIBITORS
- (73) The University of Kansas, 245 Strong Hall, 1450 Jayhawk Boulevard, Lawrence, KS 66045, US  
(72) Brian S. J. Blagg, c/o University of Kansas, 245 Strong Hall, 1450 Jayhawk Boulevard, Lawrence, KS 66045, US  
Bhaskar Reddy Kusuma, 100 Ronkomkoma Ave., Apt. 12 G, Lake Ronkonkoma, NY 11779, US  
Teather Sundstrom, 205 N. 10th St., Canton, MO 63435, US  
(74) ZMP IP d.o.o., Zagreb, HR
- 
- (51) MKP (10) [HR P20240521 T1](#)  
**C07D 213/71** (2006.01)  
**A61K 31/175** (2006.01)  
**C07D 217/22** (2006.01)  
**C07D 231/18** (2006.01)  
**C07D 231/56** (2006.01)  
**C07D 333/34** (2006.01)  
**C07D 417/12** (2006.01)  
**C07C 381/10** (2006.01)  
**C07D 263/46** (2006.01)  
**C07D 205/04** (2006.01)  
**C07D 207/04** (2006.01)  
**C07D 265/30** (2006.01)  
**C07D 207/10** (2006.01)  
**C07D 277/36** (2006.01)  
**C07D 307/64** (2006.01)
- (11) P20240521 (46) 05.07.2024.  
(21) P20240521T (22) 15.04.2024.  
(86) PCT/US2018043338 23.07.2018.  
(96) [EP 18752376.6](#) 23.07.2018.  
(87) [WO2019023147](#), 31.01.2019.  
(97) EP 3658539, 03.06.2020. 202023, En  
(97) EP 3658539, 21.02.2024. 202408, En  
(31) 201762536271 P (32) 24.07.2017. (33) US  
201762573894 P 18.10.2017. US
- (54) **SPOJEVI I PRIPRAVCI ZA LIJEČENJE STANJA POVEZANIH S AKTIVNOŠĆU NLRP**  
COMPOUNDS AND COMPOSITIONS FOR TREATING CONDITIONS ASSOCIATED WITH NLRP ACTIVITY
- (73) Novartis AG, Lichtstrasse 35, 4056 Basel, CH  
(72) Gary Glick, 1663 Snowberry Ridge Rd., Ann Arbor, MI 48103, US  
William R. Roush, 1013 Town Hall Avenue, Jupiter, FL 33458, US  
Shankar Venkatraman, 114 Country Lane, Lansdale, PA 19446, US  
Dong-Ming Shen, 855 Boylston Street, Boston, MA 02116, US  
Shomir Ghosh, 134 Sewall Avenue, Unit C, Brookline, MA 02446, US  
Jason Katz, 216 Woodcliff Road, Newton, MA 02461, US  
Hans Martin Seidel, 26 Revolutionary Rd, Concord, MA 01742, US  
Luigi Franchi, 1260 Barrister Road, Ann Arbor, MI 48105, US  
David Guenther Winkler, 127 George St., Arlington, MA 02476, US  
Anthony William Opiari Jr., 2816 Wylie Rd, Dexter, MI 48130, US  
(74) CPZ - CENTAR ZA PATENTE d.o.o., Zagreb, HR
- 
- (51) MKP (10) [HR P20240466 T1](#)  
**C07D 217/16** (2006.01)  
**A61P 25/16** (2006.01)  
**A61K 31/472** (2006.01)  
**A61P 25/18** (2006.01)
- (11) P20240466 (46) 05.07.2024.  
(21) P20240466T (22) 03.04.2024.  
(86) PCT/US2021053578 05.10.2021.  
(96) [EP 21802476.8](#) 05.10.2021.  
(87) [WO2022076418](#), 14.04.2022.  
(97) EP 4200280, 28.06.2023. 202326, En  
(97) EP 4200280, 21.02.2024. 202408, En  
(31) 202063088479 P (32) 07.10.2020. (33) US
- (54) **DERIVATI FENIL-3,4-DIHDROIZOKINOLIN-2(1H)-IL-ETAN-1-ONA KAO POZITIVNO ALOSTERIČKI MODULATORI DOPAMINSKOG RECEPTORA D1**  
PHENYL-3,4-DIHYDROISOQUINOLIN-2(1H)-YL-ETHAN-1-ONE DERIVATIVES AS DOPAMINE D1 RECEPTOR POSITIVE ALLOSTERIC MODULATORS
- (73) ELI LILLY AND COMPANY, Lilly Corporate Center, Indianapolis, IN 46206-6288, US  
(72) Junliang Hao, Indianapolis, IN 46206-6288, US  
Richard D. Johnston, Indianapolis, IN 46206-6288, US  
Gregory Lawrence Lackner, Indianapolis, IN 46206-6288, US  
Erik J. Hembre, Indianapolis, IN 46206-6288, US  
Kjell A. Svensson, Indianapolis, IN 46206-6288, US  
(74) Hraste & Partneri odvjetničko društvo d.o.o., Zagreb, HR
- 
- (51) MKP (10) [HR P20240534 T1](#)  
**C07D 403/04** (2006.01)  
**C07D 498/10** (2006.01)  
**C07D 513/10** (2006.01)
- (11) P20240534 (46) 05.07.2024.  
(21) P20240534T (22) 18.04.2024.  
(86) PCT/EP2020068317 30.06.2020.  
(96) [EP 20734955.6](#) 30.06.2020.  
(87) [WO2021001328](#), 07.01.2021.  
(97) EP 3994134, 11.05.2022. 202219, En  
(97) EP 3994134, 24.01.2024. 202404, En  
(31) 19184056 (32) 03.07.2019. (33) EP
- (54) **POSTUPAK ZA PROIZVODNJU 3,5-DIFLUORO-BENZILAMIDA (S)-3-HIDROKSI-L-(LH-INDOL-5-IL)-2-OKSO-PIROLIDIN-3-KARBOKSILNE KISELINE**  
PROCESS FOR MANUFACTURING (S)-3-HYDROXY-1-(1H-INDOL-5-YL)-2-OXO-PYRROLIDINE-3-CARBOXYLIC ACID 3,5-DIFLUORO-BENZYLAMIDE
- (73) Merck Patent GmbH, Frankfurter Strasse 250, 64293 Darmstadt, DE  
(72) Timo Heinrich, Hauptstrasse 90, 63579 Freigericht, DE  
Jeyaprakashnarayanan Seenisamy, House 127, 4th Cross GPR Royal Layout, Huskur Main Road, Electronic City Phase II, 560100 Bangalore, IN  
(74) PRODUCTA d.o.o., Zagreb, HR
- 
- (51) MKP (10) [HR P20240547 T1](#)  
**C07D 403/04** (2006.01)  
**C07D 405/04** (2006.01)  
**C07D 491/048** (2006.01)  
**C07D 491/107** (2006.01)  
**C07D 498/04** (2006.01)  
**A61K 31/517** (2006.01)  
**A61K 31/519** (2006.01)  
**A61P 35/00** (2006.01)
- (11) P20240547 (46) 05.07.2024.  
(21) P20240547T (22) 19.04.2024.  
(86) PCT/IB2020061248 28.11.2020.  
(96) [EP 20828308.5](#) 28.11.2020.  
(87) [WO2021105960](#), 03.06.2021. , En  
(97) EP 4065575, 05.10.2022. 202240, En  
(97) EP 4065575, 31.01.2024. 202405, En  
(31) 201921049157 (32) 29.11.2019. (33) IN  
202021035414 17.08.2020. IN
- (54) **SUPSTITUIRANI TRICKLIČKI SPOJEVI**  
SUBSTITUTED TRICYCLIC COMPOUNDS
- (73) Lupin Limited, Kalpataru Inspire, 3rd Floor, Off Western Express Highway, Santacruz (East), 400 055 Mumbai, MH, IN  
(72) Sachin Sethi, Lupin Research Park, Survey No. 46 A, 47 A, Village Nande, Taluka Mulshi, 412115 Pune, MH, IN  
Prathap Sreedharan Nair, Lupin Research Park, Survey No. 46 A, 47 A, Village Nande, Taluka Mulshi, 412115 Pune, MH, IN  
Manojkumar Ramprasad Shukla, Lupin Research Park, Survey No. 46 A, 47 A, Village Nande, Taluka Mulshi, 412115 Pune, MH, IN  
Milind Dattatraya Sindkhedkar, Lupin Research Park, Survey No. 46 A, 47 A, Village Nande, Taluka Mulshi, 412115 Pune, MH, IN  
Venkata P. Palle, Lupin Research Park, Survey No. 46 A, 47 A, Village Nande, Taluka Mulshi, 412115 Pune, MH, IN  
Rajender Kumar Kamboj, Lupin Research Park, Survey No. 46 A, 47 A, Village Nande, Taluka Mulshi, 412115 Pune, MH, IN  
Samiron Phukan, Lupin Research Park, Survey No. 46 A, 47 A, Village Nande, Taluka Mulshi, 412115 Pune, MH, IN  
Pradeep Rangrao Patil, Lupin Research Park, Survey No. 46 A, 47 A, Village Nande, Taluka Mulshi, 412115 Pune, MH, IN  
Ganesh Kakade, Lupin Research Park, Survey No. 46 A, 47 A, Village Nande, Taluka Mulshi, 412115 Pune, MH, IN  
Nilesh Raghunath Khedkar, Lupin Research Park, Survey No. 46 A, 47 A, Village Nande, Taluka Mulshi, 412115 Pune, MH, IN  
Dagadu Dube, Lupin Research Park, Survey No. 46 A, 47 A, Village Nande, Taluka Mulshi, 412115 Pune, MH, IN  
Vikas Sitaram Tambe, Lupin Research Park, Survey No. 46 A, 47 A, Village Nande, Taluka Mulshi, 412115 Pune, MH, IN  
Sudhakar Maruti Balgude, Lupin Research Park, Survey No. 46 A, 47 A, Village Nande, Taluka Mulshi, 412115 Pune, MH, IN

Pradip Balu Wagh, Lupin Research Park, Survey No. 46 A, 47 A, Village Nande, Taluka Mulshi, 412115 Pune, MH, IN

(74) Hraste & Partneri odvjetničko društvo d.o.o., Zagreb, HR

(51) MKP (10) [HR P20240491 T1](#)

**C07D 471/04** (2006.01)  
**A61P 35/00** (2006.01)  
**A61P 37/00** (2006.01)  
**A61K 31/437** (2006.01)

(11) P20240491 (46) 05.07.2024.  
(21) P20240491T (22) 09.04.2024.

(86) PCT/US2020015294 28.01.2020.

(96) [EP 20709807.0](#) 28.01.2020.

(87) [WO2020159905](#), 06.08.2020.

(97) EP 3917925, 08.12.2021. 202149, En

(97) EP 3917925, 13.03.2024. 202411, En

(31) 201962798180 P (32) 29.01.2019. (33) US

(54) **PIRAZOLOPIRIDINI I TRIAZOLOPIRIDINI KAO A2A/A2B INHIBITORI**

PYRAZOLOPYRIDINES AND TRIAZOLOPYRIDINES AS A2A / A2B INHIBITORS

(73) Incyte Corporation, 1801 Augustine Cut-off, Wilmington, DE 19803, US

(72) Taisheng Huang, 1801 Augustine Cut-Off, Wilmington, DE 19803, US

Xiaozhao Wang, 1801 Augustine Cut-Off, Wilmington, DE 19803, US

(74) Vukmir i suradnici odvjetničko društvo d.o.o., Zagreb, HR

(51) MKP (10) [HR P20240499 T1](#)

**C07D 471/04** (2006.01)  
**A61K 31/437** (2006.01)  
**A61K 31/444** (2006.01)  
**A61K 31/4709** (2006.01)  
**A61K 31/4725** (2006.01)  
**A61K 31/496** (2006.01)  
**A61K 31/506** (2006.01)  
**A61K 31/5377** (2006.01)  
**A61K 31/5386** (2006.01)  
**A61P 1/16** (2006.01)  
**A61P 3/04** (2006.01)  
**A61P 3/06** (2006.01)  
**A61P 3/10** (2006.01)  
**A61P 9/10** (2006.01)  
**A61P 25/16** (2006.01)  
**A61P 25/28** (2006.01)  
**C07D 519/00** (2006.01)

(11) P20240499 (46) 05.07.2024.  
(21) P20240499T (22) 10.04.2024.

(86) PCT/JP2017034620 26.09.2017.

(96) [EP 17853220.6](#) 26.09.2017.

(87) [WO2018056453](#), 29.03.2018.

(97) EP 3517538, 31.07.2019. 201931, En

(97) EP 3517538, 13.03.2024. 202411, En

(31) 2016187605 (32) 26.09.2016. (33) JP

(54) **DERIVAT PIRAZOLOPIRIDINA KOJI IMA DJELOVANJE AGONISTA RECEPTORA ZA GLP-1**

PYRAZOLOPYRIDINE DERIVATIVE HAVING GLP-1 RECEPTOR AGONIST EFFECT

(73) Chugai Seiyaku Kabushiki Kaisha, 5-1, Ukima 5-chome, Kita-ku, 115-8543 Tokyo, JP

(72) Hitoshi Yoshino, c/o Chugai Seiyaku Kabushiki Kaisha, 135

Komakado 1-chome, 412-8513 Gotemba-shi Shizuoka, JP

Satoshi Tsuchiya, c/o Chugai Seiyaku Kabushiki Kaisha, 135

Komakado 1-chome, 412-8513 Gotemba-shi Shizuoka, JP

Atsushi Matsuo, c/o Chugai Seiyaku Kabushiki Kaisha, 135

Komakado 1-chome, 412-8513 Gotemba-shi Shizuoka, JP

Tsutomu Sato, c/o Chugai Seiyaku Kabushiki Kaisha, 135

Komakado 1-chome, 412-8513 Gotemba-shi Shizuoka, JP

Masahiro Nishimoto, c/o Chugai Seiyaku Kabushiki Kaisha, 135

Komakado 1-chome, 412-8513 Gotemba-shi Shizuoka, JP

Kyoko Oguri, c/o Chugai Seiyaku Kabushiki Kaisha, 135 Komakado

1-chome, 412-8513 Gotemba-shi Shizuoka, JP

Hiroko Ogawa, c/o Chugai Seiyaku Kabushiki Kaisha, 135

Komakado 1-chome, 412-8513 Gotemba-shi Shizuoka, JP

Yoshikazu Nishimura, c/o Chugai Seiyaku Kabushiki Kaisha, 135

Komakado 1-chome, 412-8513 Gotemba-shi Shizuoka, JP

Yoshiyuki Furuta, c/o Chugai Seiyaku Kabushiki Kaisha, 200

Kajiwara, 247-8530 Kamakura-shi Kanagawa, JP

Hirota Kashiwagi, c/o Chugai Seiyaku Kabushiki Kaisha, 135

Komakado 1-chome, 412-8513 Gotemba-shi Shizuoka, JP

Nobuyuki Hori, c/o Chugai Seiyaku Kabushiki Kaisha, 135

Komakado 1-chome, 412-8513 Gotemba-shi Shizuoka, JP

Takuma Kamon, c/o Chugai Seiyaku Kabushiki Kaisha, 135

Komakado 1-chome, 412-8513 Gotemba-shi Shizuoka, JP

Takuya Shiraiishi, c/o Chugai Seiyaku Kabushiki Kaisha, 135

Komakado 1-chome, 412-8513 Gotemba-shi Shizuoka, JP

Shoshin Yoshida, c/o Chugai Seiyaku Kabushiki Kaisha, 135

Komakado 1-chome, 412-8513 Gotemba-shi Shizuoka, JP

Takahiro Kawai, c/o Chugai Seiyaku Kabushiki Kaisha, 135

Komakado 1-chome, 412-8513 Gotemba-shi Shizuoka, JP

Satoshi Tanida, c/o Chugai Seiyaku Kabushiki Kaisha, 135

Komakado 1-chome, 412-8513 Gotemba-shi Shizuoka, JP

Masahide Aoki, c/o Chugai Seiyaku Kabushiki Kaisha, 135

Komakado 1-chome, 412-8513 Gotemba-shi Shizuoka, JP

(74) Hraste & Partneri odvjetničko društvo d.o.o., Zagreb, HR

(51) MKP (10) [HR P20240541 T1](#)

**C07D 471/04** (2006.01)  
**C07D 519/00** (2006.01)  
**A61K 31/437** (2006.01)  
**A61P 35/00** (2006.01)

(11) P20240541 (46) 05.07.2024.  
(21) P20240541T (22) 18.04.2024.

(86) PCT/US2019058932 30.10.2019.

(96) [EP 19813990.9](#) 30.10.2019.

(87) [WO2020092621](#), 07.05.2020. , En

(97) EP 3873903, 08.09.2021. 202136, En

(97) EP 3873903, 24.01.2024. 202404, En

(31) 201862753339 P (32) 31.10.2018. (33) US

201962868550 P 28.06.2019. US

(54) **SUPSTITUIRANI SPOJEVI 6-AZABENZIMIDAZOLA KAO INHIBITORI HPK1**

SUBSTITUTED 6-AZABENZIMIDAZOLE COMPOUNDS AS HPK1 INHIBITORS

(73) GILEAD SCIENCES, INC., 333 Lakeside Drive, Foster City, CA 94404, US

(72) Gayatri Balan, c/o Gilead Sciences, Inc. 333 Lakeside Drive, Foster City, CA 94404, US

Mark J. Bartlett, c/o Gilead Sciences Inc., 333 Lakeside Drive,

Foster City, CA 94404, US

Jayaraman Chandrasekhar, c/o Gilead Sciences Inc., 333 Lakeside

Drive, Foster City, CA 94404, US

Julian A. Codelli, c/o Gilead Sciences Inc., 333 Lakeside Drive,

Foster City, CA 94404, US

John H. Conway, c/o Gilead Sciences Inc., 333 Lakeside Drive,

Foster City, CA 94404, US

Jennifer L. Cosman, c/o Gilead Sciences Inc., 333 Lakeside Drive,

Foster City, CA 94404, US

Rao V. Kallia, c/o Gilead Sciences Inc., 333 Lakeside Drive, Foster

City, CA 94404, US

Zachary A. Kasun, c/o Gilead Sciences Inc., 333 Lakeside Drive,

Foster City, CA 94404, US

Musong Kim, c/o Gilead Sciences Inc., 333 Lakeside Drive, Foster

City, CA 94404, US

Seung H. Lee, c/o Gilead Sciences Inc., 333 Lakeside Drive, Foster

City, CA 94404, US

Jennifer R. Lo, c/o Gilead Sciences Inc., 333 Lakeside Drive, Foster

City, CA 94404, US

Jennifer A. Loyer-Drew, c/o Gilead Sciences Inc., 333 Lakeside

Drive, Foster City, CA 94404, US

Scott A. Mitchell, 6352 NE 194th Street, Kenmore, WA 98028, US

Thao D. Perry, c/o Gilead Sciences Inc., 333 Lakeside Drive, Foster

City, CA 94404, US

Gary B. Phillips, 22711 SE 51st Street, Issaquah, WA 98029, US

Patrick J. Salvo, c/o Gilead Sciences Inc., 333 Lakeside Drive,

Foster City, CA 94404, US

Sundaramoorthi Swaminathan, c/o Gilead Sciences Inc., 333

Lakeside Drive, Foster City, CA 94404, US

Joshua J. Van Veldhuizen, c/o Gilead Sciences Inc., 333 Lakeside

Drive, Foster City, CA 94404, US

Suet C. Yeung, c/o Gilead Sciences Inc., 333 Lakeside Drive,

Foster City, CA 94404, US

Jeff Zablocki, 490 Raquel Court, Los Altos, CA 94022, US

(74) ZMP IP d.o.o., Zagreb, HR

(51) MKP (10) [HR P20240503 T1](#)

**C07D 487/04** (2006.01)  
**A61K 31/5025** (2006.01)  
**A61K 31/519** (2006.01)

(11) P20240503 (46) 05.07.2024.  
(21) P20240503T (22) 10.04.2024.

(96) [EP 19212110.1](#) 23.01.2015.

(97) EP 3636649, 15.04.2020. 202016, En

(97)	EP 3636649, 14.02.2024.	202407, En				(73)	Les Laboratoires Servier, 35, rue de Verdun, 92284 Suresnes, FR
(31)	201461931506 P	(32) 24.01.2014.	(33) US			(72)	Bruno Schiavi, 76210 Gruchet le Valasse, FR Philippe Bescond, 91770 Saint-Vrain, FR Patrick Mouchet, 76760 Ectot-l'Auber, FR
	201462049326 P	11.09.2014.	US			(74)	Tomislav Hadžija, Zagreb, HR
	201562106301 P	22.01.2015.	US				
(62)	15740510.1 ; 23.01.2015.						
(54)	<b>DIARIL MAKROCIKLI KAO MODULATORI PROTEIN KINAZA</b> <b>DIARYL MACROCYCLES AS MODULATORS OF PROTEIN KINASES</b>						
(73)	Turning Point Therapeutics, Inc., 3580 Carmel Mountain Road, San Diego, CA 92130, US						
(72)	Jingrong Jean Cui, Turning Point Therapeutics, Inc., 10628 Science Center Drive, Ste. 225, San Diego, CA 92121, US Yishan Li, Turning Point Therapeutics, Inc., 10628 Science Center Drive, Ste. 225, San Diego, CA 92121, US Evan W. Rogers, Turning Point Therapeutics, Inc., 10628 Science Center Drive, Ste. 225, San Diego, CA 92121, US Dayong Zhai, Turning Point Therapeutics, Inc., 10628 Science Center Drive, Ste. 225, San Diego, CA 92121, US						
(74)	Marin Karuza, Zagreb, HR						
<hr/>							
(51)	MKP	(10)	<a href="#">HR P20240489 T1</a>				
	<b>C07D 498/04</b> (2006.01) <b>C07D 513/04</b> (2006.01) <b>C07D 519/00</b> (2006.01) <b>A61K 31/437</b> (2006.01) <b>A61P 1/02</b> (2006.01) <b>A61P 3/00</b> (2006.01) <b>A61P 5/00</b> (2006.01) <b>A61P 7/00</b> (2006.01) <b>A61P 9/00</b> (2006.01) <b>A61P 11/00</b> (2006.01) <b>A61P 13/10</b> (2006.01) <b>A61P 15/00</b> (2006.01) <b>A61P 17/00</b> (2006.01) <b>A61P 19/00</b> (2006.01) <b>A61P 21/00</b> (2006.01) <b>A61P 25/00</b> (2006.01) <b>A61P 27/02</b> (2006.01) <b>A61P 29/00</b> (2006.01) <b>A61P 31/00</b> (2006.01) <b>A61P 35/00</b> (2006.01) <b>A61P 37/02</b> (2006.01)						
(11)	P20240489	(46)			05.07.2024.		
(21)	P20240489T	(22)			08.04.2024.		
(96)	<a href="#">EP 20211096.1</a> 12.01.2015.						
(97)	EP 3805233, 14.04.2021. 202115, En						
(97)	EP 3805233, 06.03.2024. 202410, En						
(31)	158CH2014	(32) 13.01.2014.	(33) IN				
	3000CH2014	20.06.2014.	IN				
(62)	15735499.4 ; 12.01.2015.						
(54)	<b>(R) I (S) ENANTIOMERI N-(5-(3-HIDROKSIPIROLIDIN-1-IL)-2-MORFOLINOOKSAZOLO[4,5-B]PIRIDIN-6-IL)-2-(2-METILPIRIDIN-4-IL)OKSAZOL-KARBOKSAMIDA KAO INHIBITORI IRAK4 ZA LIJEČENJE RAKA</b> <b>(R) AND (S) ENANTIOMERS OF N-(5-(3-HYDROXYPIRROLIDIN-1-YL)-2-MORPHOLINOXAZOLO[4,5-B]PYRIDIN-6-YL)-2-(2-METHYLPYRIDIN-4-YL)OXAZOLE-CARBOXAMIDE AS IRAK4 INHIBITORS FOR THE TREATMENT OF CANCER</b>						
(73)	Aurigene Oncology Limited, 39-40 KIADB Industrial Area, Electronic City Phase II, Hosur Road, 560100 Bangalore, IN						
(72)	Venkateshwar Rao Gummadi, Balaji Nilayam 62 1st main, Veerabhadraswamy layout, Doddanagamangala, Electronic City, 560100 Bangalore, IN Susanta Samajdar, Flat R801 H. M Tambourine, Jaraganahalli, J.P. Nagar 6th Phase, 560078 Bangalore, IN						
(74)	ZMP IP d.o.o., Zagreb, HR						
<hr/>							
(51)	MKP	(10)	<a href="#">HR P20240526 T1</a>				
	<b>C07H 1/00</b> (2006.01) <b>C07H 17/07</b> (2006.01)						
(11)	P20240526	(46)			05.07.2024.		
(21)	P20240526T	(22)			16.04.2024.		
(86)	PCT/EP2021068970 08.07.2021.						
(96)	<a href="#">EP 21740069.6</a> 08.07.2021.						
(87)	<a href="#">WO2022008647</a> , 13.01.2022.						
(97)	EP 4178969, 17.05.2023. 202320, Fr						
(97)	EP 4178969, 07.02.2024. 202406, Fr						
(31)	20315345	(32) 09.07.2020.	(33) EP				
(54)	<b>POSTUPAK PRIPREME DIOSMINA</b> <b>DIOSMIN PREPARATION METHOD</b>						
<hr/>							
(51)	MKP	(10)	<a href="#">HR P20240464 T1</a>				
	<b>C08L 71/02</b> (2006.01) <b>A61K 47/18</b> (2017.01) <b>A61K 47/20</b> (2006.01) <b>A61K 47/22</b> (2006.01) <b>A61K 47/32</b> (2006.01) <b>A61K 47/34</b> (2017.01) <b>A61K 9/127</b> (2006.01) <b>A61K 9/51</b> (2006.01) <b>B01J 13/02</b> (2006.01) <b>C08L 53/00</b> (2006.01) <b>G01N 33/84</b> (2006.01) <b>A61K 47/10</b> (2017.01) <b>A61K 47/12</b> (2006.01) <b>G01N 33/68</b> (2006.01)						
(51)	MKP	(10)	<a href="#">HR P20240474 T1</a>				
	<b>C07K 16/00</b> (2006.01) <b>C07K 16/24</b> (2006.01)						
(11)	P20240474	(46)			05.07.2024.		
(21)	P20240474T	(22)			04.04.2024.		
(86)	PCT/EP2017071375 24.08.2017.						
(96)	<a href="#">EP 17758138.6</a> 24.08.2017.						
(87)	<a href="#">WO2018037092</a> , 01.03.2018.						
(97)	EP 3504233, 03.07.2019. 201927, En						
(97)	EP 3504233, 17.01.2024. 202403, En						
(31)	16306087	(32) 26.08.2016.	(33) EP				
(54)	<b>MULTISPECIFIČNA PROTUJELA KOJA OLAKŠAVAJU SELEKTIVNO UPARIVANJE LAKOG LANCA</b> <b>MULTISPECIFIC ANTIBODIES FACILITATING SELECTIVE LIGHT CHAIN PAIRING</b>						
(73)	SANOFI, 46 avenue de la Grande Armée, 75017 Paris, FR						
(72)	Rao Ercole, c/o Sanofi-Aventis Deutschland GmbH, Industriepark Hoechst, 65926 Frankfurt am Main, DE Christian Beil, c/o Sanofi-Aventis Deutschland GmbH, Industriepark Hoechst, 65926 Frankfurt Am Main, DE Christian Lange, c/o Sanofi-Aventis Deutschland GmbH, Industriepark Hoechst, 65926 Frankfurt Am Main, DE Katja Kroll, c/o Sanofi-Aventis Deutschland GmbH, Industriepark Hoechst, 65926 Frankfurt am Main, DE Wulf-Dirk Leuschner, c/o Sanofi-Aventis Deutschland GmbH, Industriepark Hoechst, 65926 Frankfurt Am Main, DE Ingo Focken, c/o Sanofi-Aventis Deutschland GmbH, Industriepark Hoechst, 65926 Frankfurt am Main, DE Thomas Langer, c/o Sanofi-Aventis Deutschland GmbH, Industriepark Hoechst, 65926 Frankfurt am Main, DE Nadja Spindler, c/o Sanofi-Aventis Deutschland GmbH, Industriepark Hoechst, 65926 Frankfurt am Main, DE						
(74)	PRODUCTA d.o.o., Zagreb, HR						
<hr/>							
(51)	MKP	(10)	<a href="#">HR P20240492 T1</a>				
	<b>C07K 16/28</b> (2006.01)						
(11)	P20240492	(46)			05.07.2024.		
(21)	P20240492T	(22)			09.04.2024.		
(96)	<a href="#">EP 20162800.5</a> 27.10.2009.						
(97)	EP 3715372, 30.09.2020. 202040, En						
(97)	EP 3715372, 24.01.2024. 202404, En						
(31)	26030708	(32) 29.10.2008.	(33) US				
(62)	09744292.5 ; 27.10.2009.						
(54)	<b>VISOKOAFINITETNA LJUDSKA ANTITIJELA NA LJUDSKI IL-4 RECEPTOR</b> <b>HIGH AFFINITY HUMAN ANTIBODIES TO HUMAN IL-4 RECEPTOR</b>						
(73)	Regenon Pharmaceuticals, Inc., 777 Old Saw Mill River Road, Tarrytown, NY 10591-6707, US						
(72)	Nicholas J. Papadopoulos, 59 Heritage Lane, Lagrangeville, NY 12540, US Jeanette L. Fairhurst, 23 Parkview Court, White Plains, NY 10603, US Tammy T Huang, 28 Gideon Reynolds Road, Cross River, NY 10518, US Joel H Martin, 244 Church Road, Putnam Valley, NY 10579, US						
(74)	Tomislav Hadžija, Zagreb, HR						

**A61K 47/36** (2006.01)  
**B01J 13/04** (2006.01)

(11) P20240464 (46) 05.07.2024.  
(21) P20240464T (22) 02.04.2024.

(86) PCT/IB2018056887 10.09.2018.  
(96) [EP 18779045.6](#) 10.09.2018.  
(87) [WO2019053578](#), 21.03.2019.  
(97) EP 3668927, 24.06.2020. 202026, En  
(97) EP 3668927, 20.03.2024. 202412, En

(31) 201762557256 P (32) 12.09.2017. (33) US

(54) **POLIMERZOMI PH GRADIJENTA TRANSMEMBRANE ZA KVANTIFIKACIJU AMONIJAKA U TJELESNIM TEKUĆINAMA**  
**TRANSMEMBRANE PH-GRADIJENT POLYMERSOMES FOR THE QUANTIFICATION OF AMMONIA IN BODY FLUIDS**

(73) ETH Zurich ETH Transfer, Raemistrasse 101, 8092 Zürich, CH

(72) Jean-Christophe Leroux, 8053 Zurich, CH  
Simon Matoori, 8055 Zurich, CH  
Olha Voznyuk Wuerthinger, 8044 Zurich, CH

(74) Danija Budimir, Zagreb, HR

(51) MKP (10) [HR P20240509 T1](#)

**C09K 11/56** (2006.01)  
**B42D 25/29** (2014.01)  
**B42D 25/30** (2014.01)  
**G07D 7/1205** (2016.01)  
**B42D 25/382** (2014.01)  
**B42D 25/387** (2014.01)  
**C09K 11/58** (2006.01)  
**C09K 11/60** (2006.01)  
**G07D 7/202** (2016.01)

(11) P20240509 (46) 05.07.2024.  
(21) P20240509T (22) 11.04.2024.

(86) PCT/EP2021060869 26.04.2021.  
(96) [EP 21726331.8](#) 26.04.2021.  
(87) [WO2021219568](#), 04.11.2021.  
(97) EP 4143272, 08.03.2023. 202310, De  
(97) EP 4143272, 21.02.2024. 202408, De

(31) 102020111461 (32) 27.04.2020. (33) DE

(54) **SIGURNOSNA ZNAČAJKA I METODA NJEZINOG OTKRIVANJA I SIGURNOSNI ILI VRIJEDNOSNI DOKUMENT**  
**SECURITY FEATURE AND METHOD FOR THE DETECTION THEREOF, AND SECURITY OR VALUE DOCUMENT**

(73) Bundesdruckerei GmbH, Kommandantenstraße 18, 10969 Berlin, DE

(72) Detlef Starick, 17491 Greifswald, DE  
Manfred Paeschke, 16348 Wandlitz, DE  
Florian Peters, 10437 Berlin, DE  
Roland Heise, 13187 Berlin, DE  
Guido Haussmann, 12203 Berlin, DE  
Andreas Deichsel, 13503 Berlin, DE  
Matthias Koch, 12209 Berlin, DE  
Monika Voh, 98597 Breitungen, DE  
Sven Rösler, 99817 Eisenach, DE  
Sylke Rösler, 99817 Eisenach, DE  
Adrie Bos, 3994 JS Houten, NL

(74) ZMP IP d.o.o., Zagreb, HR

(51) MKP (10) [HR P20240558 T1](#)

**C09K 5/04** (2006.01)  
**C10M 171/00** (2006.01)

(11) P20240558 (46) 05.07.2024.  
(21) P20240558T (22) 23.04.2024.

(96) [EP 23156970.8](#) 30.04.2019.  
(97) EP 4206298, 05.07.2023. 202327, En  
(97) EP 4206298, 03.04.2024. 202414, En

(31) 201862664751 P (32) 30.04.2018. (33) US

(62) 19723293.7 ; 30.04.2019.

(54) **STABILIZIRANE KOMPOZICIJE FLUOROOLEFINA I POSTUPCI ZA NJIHOVU PROIZVODNJU, SKLADIŠTENJE I UPORABU**  
**STABILIZED FLUOROOLEFIN COMPOSITIONS AND METHOD FOR THEIR PRODUCTION, STORAGE AND USAGE**

(73) The Chemours Company FC, LLC, 1007 Market Street, Wilmington, DE 19801, US

(72) Sheng Peng, Delaware, US  
Jian Sun-Blanks, Maryland, US  
Barbara Haviland Minor, Florida, US  
Brian E. Kipp, Avondale, US  
Mary E. Koban, Chadds Ford, US

(74) ZMP IP d.o.o., Zagreb, HR

(51) MKP (10) [HR P20240498 T1](#)

**C10B 53/00** (2006.01)  
**C10B 53/07** (2006.01)  
**C10B 1/10** (2006.01)  
**C10B 47/30** (2006.01)  
**B09B 3/00** (2022.01)  
**F23G 5/027** (2006.01)

(11) P20240498 (46) 05.07.2024.  
(21) P20240498T (22) 10.04.2024.

(86) PCT/IB2018056653 30.08.2018.  
(96) [EP 18851791.6](#) 30.08.2018.  
(87) [WO2019043632](#), 07.03.2019.  
(97) EP 3675997, 08.07.2020. 202028, En  
(97) EP 3675997, 17.01.2024. 202403, En

(31) 201762552080 P (32) 30.08.2017. (33) US

(54) **SUSTAV ZA PRERADU OTPADA**  
**WASTE PROCESSING SYSTEM**

(73) Circular Resources (IP) Pte Limited, 6 Shenton Way No. 33-00, OUE Downtown, 068809 Singapore, SG

(72) Mark Riddiford, Deloitte Private, Deloitte House, Level 11-16, 10 Brandon Street, 6011 Wellington, NZ  
Wayne Breeze, Deloitte Private, Deloitte House, Level 11-16, 10 Brandon Street, 6011 Wellington, NZ

(74) ZMP IP d.o.o., Zagreb, HR

(51) MKP (10) [HR P20240495 T1](#)

**C12N 15/02** (2006.01)  
**A61K 39/395** (2006.01)  
**A61P 35/00** (2006.01)  
**C07K 16/28** (2006.01)  
**C07K 16/32** (2006.01)  
**C12N 1/15** (2006.01)  
**C12N 1/19** (2006.01)  
**C12N 1/20** (2006.01)  
**C12N 5/10** (2006.01)  
**C12P 21/08** (2006.01)  
**A61K 39/00** (2006.01)

(11) P20240495 (46) 05.07.2024.  
(21) P20240495T (22) 09.04.2024.

(86) PCT/JP2016078067 23.09.2016.  
(96) [EP 16848676.9](#) 23.09.2016.  
(87) [WO2017051888](#), 30.03.2017.  
(97) EP 3354729, 01.08.2018. 201831, En  
(97) EP 3354729, 14.02.2024. 202407, En

(31) 2015187488 (32) 24.09.2015. (33) JP

(54) **ANTI-GARP ANTITIJELO**  
**ANTI-GARP ANTIBODY**

(73) Daiichi Sankyo Company, Limited, 3-5-1 Nihonbashi-honcho Chuo-ku, 103-8426 Tokyo, JP

(72) Kazuki Satoh, c/o DAIICHI SANKYO COMPANY, LIMITED, 3-5-1 Nihonbashi Honcho, Chuo-ku, 103-8426 Tokyo, JP  
Kazuki Hirahara, c/o DAIICHI SANKYO COMPANY, LIMITED, 3-5-1 Nihonbashi Honcho, Chuo-ku, 103-8426 Tokyo, JP  
Ichiro Watanabe, c/o DAIICHI SANKYO COMPANY, LIMITED, 3-5-1 Nihonbashi Honcho, Chuo-ku, 103-8426 Tokyo, JP  
Masato Amano, c/o DAIICHI SANKYO COMPANY, LIMITED, 3-5-1 Nihonbashi Honcho, Chuo-ku, 103-8426 Tokyo, JP

(74) Marin Karuza, Zagreb, HR

(51) MKP (10) [HR P20240505 T1](#)

**C12N 15/86** (2006.01)  
**C07K 14/47** (2006.01)  
**A61K 48/00** (2006.01)

(11) P20240505 (46) 05.07.2024.  
(21) P20240505T (22) 11.04.2024.

(86) PCT/US2020047339 21.08.2020.  
(96) [EP 20765424.5](#) 21.08.2020.  
(87) [WO2021035120](#), 25.02.2021.  
(97) EP 4017871, 29.06.2022. 202226, En  
(97) EP 4017871, 17.01.2024. 202403, En

(31) 201962889749 P (32) 21.08.2019. (33) US  
202063014934 P 24.04.2020. US  
202063022843 P 11.05.2020. US

(54) **DOSTAVA ALFA-SARCOGLIKANA VEKTOROM POVEZANIM S ADENOVIRUSOM I LIJEČENJE MIŠIĆNE DISTROFIJE**  
**ADENO-ASSOCIATED VIRUS VECTOR DELIVERY OF ALPHA-SARCOGLYCAN AND THE TREATMENT OF MUSCULAR DYSTROPHY**



(73)	Research Institute at Nationwide Children's Hospital, 700 Children's Drive, Room W172, Columbus, OH 43205, US				
(72)	Louise Rodino-Klapac, 5499 Lilac Ave., Grove City, OH 43123, US Danielle Griffin, 8927 Shady Woods St. Canal, Winchester, OH 43110, US Jerry R. Mendell, 8176 Copperfield Drive, Columbus, OH 43235, US				
(74)	PRODUCTA d.o.o., Zagreb, HR				
<hr/>					
(51)	MKP	(10)	<a href="#">HR P20240538 T1</a>		
	<b>C12N 5/0775</b> (2010.01) <b>A61K 35/28</b> (2015.01) <b>A61P 9/10</b> (2006.01)				
(11)	P20240538	(46)		05.07.2024.	
(21)	P20240538T	(22)		18.04.2024.	
(86)	PCT/IB2019057182			27.08.2019.	
(96)	<a href="#">EP 19791361.9</a>			27.08.2019.	
(87)	<a href="#">WO2021038275</a> , 04.03.2021. , En				
(97)	EP 4022039, 06.07.2022. 202227, En				
(97)	EP 4022039, 03.04.2024. 202414, En				
(54)	<b>AKTIVIRANE MEZENHIMALNE MATIČNE STANICE ZA UPORABU U LIJEČENJU ISHEMIJE UDOVA</b> ACTIVATED MESENCHYMAL STEM CELLS FOR TREATING LIMB ISCHEMIA				
(73)	CELLIN TECHNOLOGIES OÜ, Mäealuse 4, 12618 Tallinn, EE Taastava Kirurgia Kliinik AS, Pärnu mnt 104, 11312 Tallinn, EE				
(72)	Andrus Loog, Tervise 10, 76607 Keila, EE Jekaterina Kazantseva, Padriku tee 3/1 7, 11912 Tallinn, EE Olavi Vasar, Rukkilille 7 - 3, 75403 Kangru, Kiili vald, EE Tiit Meren, Tuule tee 11, 76904 Ilmandu küla, Harku vald, EE Triin Vasar, Salu tee 65/1-10, 75312 Peetri alevik, Rae vald, EE Mart Raik, Kreegi 5, 11211 Tallinn, EE				
(74)	ZMP IP d.o.o., Zagreb, HR				
<hr/>					
(51)	MKP	(10)	<a href="#">HR P20240522 T1</a>		
	<b>C22B 1/00</b> (2006.01) <b>C22B 3/20</b> (2006.01) <b>C22B 7/00</b> (2006.01) <b>C22B 3/00</b> (2006.01) <b>C22B 26/12</b> (2006.01) <b>C22B 47/00</b> (2006.01) <b>C22B 3/44</b> (2006.01)				
(11)	P20240522	(46)		05.07.2024.	
(21)	P20240522T	(22)		15.04.2024.	
(86)	PCT/EP2020060487			14.04.2020.	
(96)	<a href="#">EP 20719981.1</a>			14.04.2020.	
(87)	<a href="#">WO2020212363</a> , 22.10.2020.				
(97)	EP 3956487, 23.02.2022. 202208, En				
(97)	EP 3956487, 28.02.2024. 202409, En				
(31)	1950468	(32)		15.04.2019.	(33) SE
(54)	<b>POSTUPAK OPORAVKA KATODNIH MATERIJALA U RECIKLIRANJU BATERIJA</b> PROCESS FOR THE RECOVERY OF CATHODE MATERIALS IN THE RECYCLING OF BATTERIES				
(73)	Northvolt AB, Alströmergatan 20, 112 47 Stockholm, SE				
(72)	Mahmood Alemrajabi, Alströmergatan 20, 112 47 Stockholm, SE Ingrid Karlsson, Alströmergatan 20, 112 47 Stockholm, SE Ragnar Sjö Dahl, Alströmergatan 20, 112 47 Stockholm, SE Emma Nehrenheim, Alströmergatan 20, 112 47 Stockholm, SE Martina Petranikova, Chemistry and Chemical Engineering, Nuclear Chemistry and Industrial Materials Recycling, Chalmers University of Technology, 412 96 Göteborg, SE Cristian Tunsu, Chemistry and Chemical Engineering, Nuclear Chemistry and Industrial Materials Recycling, Chalmers University of Technology, 412 96 Stockholm, SE				
(74)	ZMP IP d.o.o., Zagreb, HR				
<hr/>					
(51)	MKP	(10)	<a href="#">HR P20240490 T1</a>		
	<b>C22B 1/243</b> (2006.01)				
(11)	P20240490	(46)		05.07.2024.	
(21)	P20240490T	(22)		08.04.2024.	
(86)	PCT/BR2019050485			08.11.2019.	
(96)	<a href="#">EP 19951235.1</a>			08.11.2019.	
(87)	<a href="#">WO2021087582</a> , 14.05.2021.				
(97)	EP 3889278, 06.10.2021. 202140, En				
(97)	EP 3889278, 07.02.2024. 202406, En				
(31)	102019023195	(32)		05.11.2019.	(33) BR
<hr/>					
(51)	MKP	(10)	<a href="#">HR P20240517 T1</a>		
	<b>D21H 19/20</b> (2006.01) <b>D21H 19/82</b> (2006.01) <b>D21H 19/84</b> (2006.01) <b>D21H 27/10</b> (2006.01) <b>B65D 65/42</b> (2006.01)				
(11)	P20240517	(46)		05.07.2024.	
(21)	P20240517T	(22)		12.04.2024.	
(86)	PCT/EP2020083396			25.11.2020.	
(96)	<a href="#">EP 20810981.9</a>			25.11.2020.	
(87)	<a href="#">WO2021105231</a> , 03.06.2021.				
(97)	EP 4065768, 05.10.2022. 202240, En				
(97)	EP 4065768, 20.03.2024. 202412, En				
(31)	19211657	(32)		26.11.2019.	(33) EP
(54)	<b>PAPIRNATI PROIZVOD KOJI SADRŽI PAPIRNATU KOMPONENTU I PREMAZ KOJI SE MOŽE ZAVARITI TOPLINOM</b> PAPER ARTICLE COMPRISING A PAPER COMPONENT AND A HEAT-SEALABLE COATING				
(73)	Omya International AG, Baslerstrasse 42, 4665 Oftringen, CH				
(72)	Jan Philipp Weihs, Im Baumgarten 26, 3186 Dürdingen, CH Fabien Wilhelm Monnard, Strickereistrasse 12, 4663 Aarburg, CH				
(74)	ZMP IP d.o.o., Zagreb, HR				
<hr/>					
(51)	MKP	(10)	<a href="#">HR P20240537 T1</a>		
	<b>E01B 29/04</b> (2006.01) <b>E01B 35/00</b> (2006.01) <b>E01B 33/00</b> (2006.01)				
(11)	P20240537	(46)		05.07.2024.	
(21)	P20240537T	(22)		18.04.2024.	
(86)	PCT/EP2021086771			20.12.2021.	
(96)	<a href="#">EP 21839567.1</a>			20.12.2021.	
(87)	<a href="#">WO2022136261</a> , 30.06.2022.				
(97)	EP 4229239, 23.08.2023. 202334, De				
(97)	EP 4229239, 28.02.2024. 202409, De				
(31)	20216128	(32)		21.12.2020.	(33) EP
(54)	<b>UREĐAJ I POSTUPAK ZA PORAVNAVANJE PODLOŽNIH PLOČA PRUGE I POSTUPAK ZA PROIZVODNJU FIKSNE PRUGE</b> DEVICE AND METHOD FOR ALIGNING TRACK SUPPORT PLATES AND METHOD FOR PRODUCING A SLAB TRACK				
(73)	STRABAG AG, Ortenburgerstrasse 27, 9800 Spittal an der Drau, AT				
(72)	Thomas Jantschitsch, 9800 Spittal an der Drau, AT				
(74)	Vukmir i suradnici odvjjetničko društvo d.o.o., Zagreb, HR				
<hr/>					
(51)	MKP	(10)	<a href="#">HR P20240527 T1</a>		
	<b>E03D 5/10</b> (2006.01) <b>E03D 1/30</b> (2006.01) <b>E03D 3/00</b> (2006.01) <b>E03D 5/02</b> (2006.01) <b>E03B 7/02</b> (2006.01) <b>E03B 7/04</b> (2006.01)				
(11)	P20240527	(46)		05.07.2024.	
(21)	P20240527T	(22)		16.04.2024.	
(96)	<a href="#">EP 20188894.8</a>			15.12.2016.	
(97)	EP 3748093, 09.12.2020. 202050, En				
(97)	EP 3748093, 06.03.2024. 202410, En				
(31)	201562267472 P	(32)		15.12.2015.	(33) US
	201615232105			09.08.2016.	US
	201615232137			09.08.2016.	US
	201615377233			13.12.2016.	US
(62)	16876648.3 ; 09.12.2020.				
(54)	<b>SUSTAV, POSTUPAK I UREĐAJ ZA NADZOR SANITARNIH NAPRAVA</b>				

- SYSTEM, METHOD, AND APPARATUS FOR MONITORING RESTROOM APPLIANCES
- (73) SDB IP Holdings, LLC, 3100 Camp Road, Oviedo, FL 32765, US
- (72) Shawn D. Bush, 1024 Genius Drive, Winter Park, FL 32789, US  
Rock R., III Allard, 1042 Kelly Creek Circle, Oviedo, FL 32765, US  
Blaine Andersen, 2303 Fieldingwood Road, Maitland, FL 32751, US  
Christopher R. Harrison, 3305 Hyder Ave., Deltona, FL 32738, US
- (74) CPZ - CENTAR ZA PATENTE d.o.o., Zagreb, HR

- (72) Junshan Luan, 197 A, Fushou East Street, High-Tech Development Zone, 261061 Weifang, Shandong, CN  
Chen Zhang, 197 A, Fushou East Street, High-Tech Development Zone, 261061 Weifang, Shandong, CN  
Ziyang Dai, 197 A, Fushou East Street, High-Tech Development Zone, 261061 Weifang, Shandong, CN  
Wang Yao, 197 A, Fushou East Street, High-Tech Development Zone, 261061 Weifang, Shandong, CN
- (74) PRODUCTA d.o.o., Zagreb, HR

**HR P20240484 T1**

- (51) MKP (10)  
**E04B 1/38** (2006.01)  
**E04B 1/348** (2006.01)  
**E04B 1/61** (2006.01)  
**E04B 1/19** (2006.01)
- (11) P20240484 (46) 05.07.2024.  
(21) P20240484T (22) 05.04.2024.
- (86) PCT/SG2017050594 04.12.2017.  
(96) [EP 17876072.4](#) 04.12.2017.  
(87) [WO2018101891](#), 07.06.2018.  
(97) EP 3548674, 09.10.2019. 201941, En  
(97) EP 3548674, 31.01.2024. 202405, En
- (31) 10201610152Q (32) 02.12.2016. (33) SG  
10201707728X 19.09.2017. SG
- (54) **SISTEM I POSTUPAK SPAJANJA MONTAŽNIH VOLUMETRIJSKIH KONSTRUKCIJSKIH MODULA CONNECTION SYSTEM AND METHOD FOR PREFABRICATED VOLUMETRIC CONSTRUCTION MODULES**
- (73) MRCB Innovations Sdn. Bhd., Level 33A, Menara NU 2, No. 203, Jalan Tun Sambanthan, Kuala Lumpur Sentral, 50470 Kuala Lumpur, MY
- (72) Choon Boon Kang, 32 Sungei Kadut Way, 02-01 Teambuild Industrial Building, 728787 Singapore, SG  
Seng Wei Seow, 32 Sungei Kadut Way, 02-01 Teambuild Industrial Building, 728787 Singapore, SG  
Qi Pin Poh, 27 Anchorvale Crescent, 02-35, Bellewaters, 544657 Singapore, SG
- (74) Marin Karuza, Zagreb, HR

**HR P20240470 T1**

- (51) MKP (10)  
**E05B 19/00** (2006.01)  
**E05B 27/00** (2006.01)
- (11) P20240470 (46) 05.07.2024.  
(21) P20240470T (22) 03.04.2024.
- (86) PCT/EP2022081619 11.11.2022.  
(96) [EP 22817625.1](#) 11.11.2022.  
(87) [WO2023084022](#), 19.05.2023.  
(97) EP 4204648, 05.07.2023. 202327, De  
(97) EP 4204648, 31.01.2024. 202405, De
- (31) 5023221 U (32) 15.11.2021. (33) AT
- (54) **PLOSNATI KLJUČ ZA CILINDAR BRAVU FLAT KEY FOR A CYLINDER LOCK**
- (73) dormakaba Austria GmbH, Ulrich-Bremi-Straße 2, 3130 Herzogenburg, AT
- (72) Heinz Navratil, 3130 Herzogenburg, AT  
Markus Kornhofer, 3130 Herzogenburg, AT
- (74) Vukmir i suradnici odvjetničko društvo d.o.o., Zagreb, HR

**HR P20240512 T1**

- (51) MKP (10)  
**F02M 26/47** (2016.01)  
**F02M 26/10** (2016.01)  
**F02M 26/05** (2016.01)  
**F02M 35/10** (2006.01)  
**G01F 1/44** (2006.01)  
**F02D 41/00** (2006.01)
- (11) P20240512 (46) 05.07.2024.  
(21) P20240512T (22) 12.04.2024.
- (86) PCT/CN2018119294 05.12.2018.  
(96) [EP 18942448.4](#) 05.12.2018.  
(87) [WO2020113453](#), 11.06.2020.  
(97) EP 3892964, 13.10.2021. 202141, En  
(97) EP 3892964, 03.04.2024. 202414, En
- (54) **POSTUPAK I UREĐAJ ZA PRORAČUN TLAKA VENTURIJEVE CIJEVI METHOD AND DEVICE FOR CALCULATING PRESSURE OF VENTURI TUBE**
- (73) Weichai Power Co., Ltd., 197 A, Fushou East Street, High-Tech Development Zone, 261061 Weifang, Shandong, CN

**HR P20240554 T1**

- (51) MKP (10)  
**F23D 14/12** (2006.01)  
**F23C 3/00** (2006.01)  
**F23C 9/08** (2006.01)
- (11) P20240554 (46) 05.07.2024.  
(21) P20240554T (22) 23.04.2024.
- (96) [EP 21213748.3](#) 10.12.2021.  
(97) EP 4194750, 14.06.2023. 202324, De  
(97) EP 4194750, 31.01.2024. 202405, De
- (54) **TAMNI RADIJATOR DARK RADIATOR**
- (73) Schwank GmbH, Bremerhavener Strasse 43, 50735 Köln, DE
- (72) Edgar Kreis, 63579 Freigericht, DE  
Alexander Genzel, 53179 Bonn, DE  
Torsten Stohler, 40822 Mettmann, DE  
Thomas Renner, 50389 Wesseling, DE
- (74) DIVJAK, TOPIĆ, BAHTIJAREVIĆ & KRKA odvjetničko društvo d.o.o., Zagreb, HR

**HR P20240481 T1**

- (51) MKP (10)  
**F24D 5/00** (2022.01)  
**F24D 7/00** (2022.01)  
**F24H 3/00** (2022.01)  
**F24C 1/00** (2006.01)  
**F24H 9/00** (2022.01)  
**F24B 1/02** (2006.01)  
**F23L 15/04** (2006.01)  
**F23B 80/04** (2006.01)  
**F23L 9/04** (2006.01)  
**F24H 1/00** (2022.01)  
**F24H 1/06** (2022.01)  
**F24H 3/06** (2022.01)  
**F24B 7/02** (2006.01)  
**F24D 12/02** (2006.01)  
**F23J 1/06** (2006.01)  
**F23L 17/00** (2006.01)  
**F24B 1/185** (2006.01)  
**F24B 13/00** (2006.01)  
**F24B 7/04** (2006.01)  
**F23L 1/02** (2006.01)
- (11) P20240481 (46) 05.07.2024.  
(21) P20240481T (22) 05.04.2024.
- (96) [EP 21206283.0](#) 03.11.2021.  
(97) EP 4177528, 10.05.2023. 202319, De  
(97) EP 4177528, 10.01.2024. 202402, De
- (54) **UREĐAJ ZA GRIJANJE POBOLJŠANE UČINKOVITOSTI HEATING DEVICE WITH IMPROVED EFFICIENCY**
- (73) Suter Entfeuchtungstechnik AG, Industriestrasse 33, 5242 Lupfig, CH
- (72) Gordan Dzeba, 5606 Dintikon, CH  
Mike Flückiger, 4333 Münchwilen, CH
- (74) ZMP IP d.o.o., Zagreb, HR

**HR P20240546 T1**

- (51) MKP (10)  
**F26B 5/06** (2006.01)  
**F26B 5/02** (2006.01)  
**F26B 23/10** (2006.01)
- (11) P20240546 (46) 05.07.2024.  
(21) P20240546T (22) 19.04.2024.
- (96) [EP 21211699.0](#) 01.12.2021.  
(97) EP 4063774, 28.09.2022. 202239, De  
(97) EP 4063774, 10.04.2024. 202415, De
- (31) 202021101537 U (32) 24.03.2021. (33) DE
- (54) **POSTROJENJE ZA SUŠENJE ZARMZAVANJEM FREEZE-DRYING PLANT**
- (73)(72) Torsten Pächtnatz, Im Wiesengrund 11, 99099 Erfurt, DE
- (74) Igor Dlačić, Zagreb, HR

(51) MKP (10) [HR P20240460 T1](#)  
**F41A 19/01** (2006.01)  
 (11) P20240460 (46) 05.07.2024.  
 (21) P20240460T (22) 02.04.2024.  
 (96) [EP 22158688.6](#) 25.02.2022.  
 (97) EP 4050297, 31.08.2022. 202235, De  
 (97) EP 4050297, 21.02.2024. 202408, De  
 (31) 102021104517 (32) 25.02.2021. (33) DE  
 (54) **UREĐAJ ZA ANALIZU VATRENOG ORUŽJA**  
**FIREARM ANALYZER**  
 (73) Heckler & Koch GmbH, 78727 Oberndorf/Neckar, DE  
 (72) Markus Staiger, 72189 Vohringen, DE  
 Mark Scheuermann, 45739 Oer-Erkenschwick, DE  
 Johannes Alexander Kopf, 78655 Dunningen, DE  
 Dietrich Gebert, 72202 Nagold, DE  
 Dieter Rimpf, 71522 Backnang, DE  
 (74) Andrej Matijević, Zagreb, HR

(51) MKP (10) [HR P20240528 T1](#)  
**F41A 21/30** (2006.01)  
 (11) P20240528 (46) 05.07.2024.  
 (21) P20240528T (22) 16.04.2024.  
 (96) [EP 21211312.0](#) 30.11.2021.  
 (97) EP 4008986, 08.06.2022. 202223, De  
 (97) EP 4008986, 17.01.2024. 202403, De  
 (31) 102020132017 (32) 02.12.2020. (33) DE  
 (54) **PRIGUŠIVAČ ZA MONTAŽU NA CIJEV ORUŽJA**  
**SILENCER FOR FITTING TO A WEAPON BARREL**  
 (73) EP Arms GmbH, Mühlach 11, 90552 Röthenbach an der Pegnitz, DE  
 (72) Philipp Engelbreit, 91207 Lauf an der Pegnitz, DE  
 (74) PRODUCTA d.o.o., Zagreb, HR

(51) MKP (10) [HR P20240531 T1](#)  
**F41J 11/02** (2009.01)  
**F41H 5/24** (2006.01)  
**F41H 5/013** (2006.01)  
**E04B 2/74** (2006.01)  
 (11) P20240531 (46) 05.07.2024.  
 (21) P20240531T (22) 16.04.2024.  
 (86) PCT/EP2018068568 09.07.2018.  
 (96) [EP 18749305.1](#) 09.07.2018.  
 (87) [WO2019008190](#), 10.01.2019.  
 (97) EP 3649426, 13.05.2020. 202020, De  
 (97) EP 3649426, 06.03.2024. 202410, De  
 (31) 102017115321 (32) 07.07.2017. (33) DE  
 (54) **ZIDNI SUSTAV ZA ZAŠTITU OD BALISTIČKIH UDARA I**  
**POSTUPAK POSTAVLJANJA TAKVOG ZIDNOG SUSTAVA**  
**WALL SYSTEM FOR PROTECTING AGAINST BALLISTIC**  
**IMPACTS AND METHOD FOR ERECTING SUCH A WALL**  
**SYSTEM**  
 (73) metrica GmbH & Co. KG, Bahnhofstr. 73, 48308 Senden, DE  
 (72) Rainer Teutenberg, Fasanenfeld 25, 48301 Nottuln, DE  
 (74) PRODUCTA d.o.o., Zagreb, HR

(51) MKP (10) [HR P20240567 T1](#)  
**G01B 11/275** (2006.01)  
**G01S 7/40** (2006.01)  
**G01S 13/931** (2020.01)  
 (11) P20240567 (46) 05.07.2024.  
 (21) P20240567T (22) 25.04.2024.  
 (86) PCT/IB2019053547 30.04.2019.  
 (96) [EP 19796115.4](#) 30.04.2019.  
 (87) [WO2019211756](#), 07.11.2019.  
 (97) EP 3788341, 10.03.2021. 202110, En  
 (97) EP 3788341, 07.02.2024. 202406, En  
 (31) 201862664323 P (32) 30.04.2018. (33) US  
 201962798268 P 29.01.2019. US  
 (54) **USKLAĐIVANJE VOZILA RADI KALIBRACIJE SENZORA**  
**VEHICULAR ALIGNMENT FOR SENSOR CALIBRATION**  
 (73) BPG Sales and Technology Investments, LLC, 975 Spaulding Ave SE, Suite C, Ada, MI 49301, US  
 (72) Jon D. Lawrence, Corvallis, OR 97330, US

Ryan M. Jefferies, 1440 Trinidad Ave. NW, Grand Rapids, MI 49534, US  
 Nicholas R. Nelson, 3356 Falcon Ridge Ct NE, Grand Rapids, MI 49525, US  
 (74) Vukmir i suradnici odvjetničko društvo d.o.o., Zagreb, HR

(51) MKP (10) [HR P20240506 T1](#)  
**G02B 6/38** (2006.01)  
 (11) P20240506 (46) 05.07.2024.  
 (21) P20240506T (22) 11.04.2024.  
 (86) PCT/US2018039020 22.06.2018.  
 (96) [EP 18740472.8](#) 22.06.2018.  
 (87) [WO2019245582](#), 26.12.2019.  
 (97) EP 3811133, 28.04.2021. 202117, En  
 (97) EP 3811133, 24.01.2024. 202404, En  
 (54) **KONEKTORI OPTIČKIH VLAKANA I KONEKTORIZACIJA**  
**KORIŠTENJEM LJEPLJIVIH ADAPTERA**  
**FIBER OPTIC CONNECTORS AND CONNECTORIZATION**  
**EMPLOYING ADHESIVE ADMITTING ADAPTERS**  
 (73) Corning Research & Development Corporation, 1 Riverfront Plaza, Corning, NY 14831, US  
 (72) Joel Christopher Rosson, 280 44th Avenue Circle NW, Hickory, NC 28601, US  
 (74) PRODUCTA d.o.o., Zagreb, HR

(51) MKP (10) [HR P20240483 T1](#)  
**G21F 1/08** (2006.01)  
**G21F 1/12** (2006.01)  
**G21B 1/11** (2006.01)  
**G21B 1/05** (2006.01)  
**H01F 6/06** (2006.01)  
 (11) P20240483 (46) 05.07.2024.  
 (21) P20240483T (22) 05.04.2024.  
 (86) PCT/EP2020086259 15.12.2020.  
 (96) [EP 20830141.6](#) 15.12.2020.  
 (87) [WO2021122623](#), 24.06.2021.  
 (97) EP 4078623, 26.10.2022. 202243, En  
 (97) EP 4078623, 07.02.2024. 202406, En  
 (31) 201919059 (32) 20.12.2019. (33) GB  
 202015029 23.09.2020. GB  
 (54) **SLOJEVITA NEUTRONSKA ZAŠTITA**  
**LAYERED NEUTRON SHIELDING**  
 (73) Tokamak Energy Ltd, 173 Brook Drive, Milton, OX14 4SD Abingdon, Oxfordshire, GB  
 (72) Jack Astbury, c/o Tokamak Energy Ltd, 173 Brook Drive, Milton, OX14 4SD Abingdon, Oxfordshire, GB  
 Thomas Davis, c/o Davis & Musgrove Ltd, 90 to 92 High Street, WR11 4EU Evesham, GB  
 Simon Middleburgh, 24 The Holkham, CH3 5NE Chester, GB  
 (74) Marin Karuza, Zagreb, HR

(51) MKP (10) [HR P20240500 T1](#)  
**H01F 41/02** (2006.01)  
**H01F 27/245** (2006.01)  
 (11) P20240500 (46) 05.07.2024.  
 (21) P20240500T (22) 10.04.2024.  
 (86) PCT/JP2020017956 27.04.2020.  
 (96) [EP 20795348.0](#) 27.04.2020.  
 (87) [WO2020218607](#), 29.10.2020.  
 (97) EP 3961665, 02.03.2022. 202209, En  
 (97) EP 3961665, 28.02.2024. 202409, En  
 (31) 2019084634 (32) 25.04.2019. (33) JP  
 (54) **POSTUPAK PROIZVODNJE ŽELJEZNE JEZGRE NAMOTA**  
**METHOD FOR PRODUCING WOUND IRON CORE**  
 (73) NIPPON STEEL CORPORATION, 6-1, Marunouchi 2-chome, Chiyoda-ku, 100-8071 Tokyo, JP  
 (72) Takahito Mizumura, c/o NIPPON STEEL CORPORATION, 6-1, Marunouchi 2- chome, Chiyoda-ku, 100-8071 Tokyo, JP  
 Masato Mizokami, c/o NIPPON STEEL CORPORATION, 6-1, Marunouchi 2- chome, Chiyoda-ku, 100-8071 Tokyo, JP  
 Hisashi Mogi, c/o NIPPON STEEL CORPORATION, 6-1, Marunouchi 2- chome, Chiyoda-ku, 100-8071 Tokyo, JP  
 Fumiaki Takahashi, c/o NIPPON STEEL CORPORATION, 6-1, Marunouchi 2- chome, Chiyoda-ku, 100-8071 Tokyo, JP  
 (74) Hraste & Partneri odvjetničko društvo d.o.o., Zagreb, HR

(51) MKP (10) [HR P20240548 T1](#)  
**H01L 31/042** (2014.01)  
**H01L 31/18** (2006.01)

(11) P20240548 (46) 05.07.2024.  
(21) P20240548T (22) 22.04.2024.

(86) PCT/EP2021087147 21.12.2021.  
(96) [EP 21844277.0](#) 21.12.2021.  
(87) [WO2022189030](#), 15.09.2022.  
(97) EP 4186106, 31.05.2023. 202322, De  
(97) EP 4186106, 20.03.2024. 202412, De

(31) 102021105986 (32) 11.03.2021. (33) DE

(54) **POSTUPAK I UREDAJ ZA PROIZVODNJU SOLARNIH PANELE**  
**METHOD AND DEVICE FOR PRODUCING SOLAR PANELS**

(73) M10 Solar Equipment GmbH, Munzinger Straße 10, 79111  
Freiburg, DE

(72) Philipp Donatus Martin Zahn, 79117 Freiburg, DE  
Günter Schneiderei, 79112 Freiburg, DE  
Dominique Jehl, 67860 Rhinau, DE

(74) PRODUCTA d.o.o., Zagreb, HR

(51) MKP (10) [HR P20240544 T1](#)  
**H01L 31/18** (2006.01)  
**G01N 21/64** (2006.01)  
**G01N 21/95** (2006.01)  
**G06T 7/00** (2017.01)  
**H01L 21/66** (2006.01)

(11) P20240544 (46) 05.07.2024.  
(21) P20240544T (22) 18.04.2024.

(96) [EP 18195944.6](#) 21.09.2018.  
(97) EP 3627568, 25.03.2020. 202013, De  
(97) EP 3627568, 27.03.2024. 202413, De

(54) **METODA ZA OBRADU SLIKA POLUVODIČKIH STRUKTURA TE**  
**ZA KARAKTERIZACIJU I OPTIMIZACIJU PROCESA POMOĆU**  
**SEMANTIČKE KOMPRESIJE PODATAKA**  
**METHOD FOR PROCESSING OF IMAGES OF**  
**SEMICONDUCTOR STRUCTURES AND FOR PROCESS**  
**OPTIMISATION AND PROCESS CHARACTERIZATION BY**  
**MEANS OF SEMANTIC DATA COMPRESSION**

(73) Fraunhofer-Gesellschaft zur Förderung der angewandten  
Forschung e.V., Hansastr. 27c, 80686 München, DE

(72) Mattias Demant, c/o Fraunhofer-Institut für Solare Energiesysteme,  
ISE, Heidenhofstrasse 2, 79110 Freiburg, DE  
Stefan Rein, c/o Fraunhofer-Institut für Solare Energiesysteme, ISE,  
Heidenhofstrasse 2, 79110 Freiburg, DE  
Aditya Kovval, c/o Fraunhofer-Institut für Solare Energiesysteme,  
ISE, Heidenhofstrasse 2, 79110 Freiburg, DE  
Johannes Greulich, c/o Fraunhofer-Institut für Solare  
Energiesysteme, ISE, Heidenhofstrasse 2, 79110 Freiburg, DE  
Nico Wöhrl, c/o Fraunhofer-Institut für Solare Energiesysteme,  
ISE, Heidenhofstrasse 2, 79110 Freiburg, DE

(74) ZMP IP d.o.o., Zagreb, HR

(51) MKP (10) [HR P20240504 T1](#)  
**H01M 10/052** (2010.01)

(11) P20240504 (46) 05.07.2024.  
(21) P20240504T (22) 11.04.2024.

(86) PCT/US2018017227 07.02.2018.  
(96) [EP 18707185.7](#) 07.02.2018.  
(87) [WO2018148282](#), 16.08.2018.  
(97) EP 3580790, 18.12.2019. 201951, En  
(97) EP 3580790, 24.01.2024. 202404, En

(31) 201762456502 P (32) 08.02.2017. (33) US

(54) **SEKUNDARNI PAKET BATERIJA S POBOLJŠANIM**  
**TOPLINSKIM UPRAVLJANJEM**  
**SECONDARY BATTERY PACK WITH IMPROVED THERMAL**  
**MANAGEMENT**

(73) Elkem Silicones USA Corp., Two Tower Center Boulevard, Suite  
1601, East Brunswick, NJ 08816, US

(72) Virginia O'Neil, 1631 Branden Way, Richmond Hill, GA 31324, US  
Jessica Hanley, 27 N. 7th Street, Apt. 529, Allentown, PA 18101,  
US  
Matthew Kihara, 1689 Beleek Ridge Lane, Lake Wylie, SC 29710,  
US  
Leeanne Brown, 403 Brookhollow Drive, York, SC 29745, US  
Michael John Watson, 228 Losh Stone Street, Fort Mill, SC 29715,  
US  
Matthew Paul Timmons, 13014 Ballyhack Court, Charlotte, NC  
28273, US

(74) PRODUCTA d.o.o., Zagreb, HR

(51) MKP (10) [HR P20240520 T1](#)  
**H04N 19/157** (2014.01)  
**H04N 19/70** (2014.01)  
**H04N 19/186** (2014.01)  
**H04N 19/119** (2014.01)

(11) P20240520 (46) 05.07.2024.  
(21) P20240520T (22) 15.04.2024.

(86) PCT/KR2020009618 21.07.2020.  
(96) [EP 20843702.0](#) 21.07.2020.  
(87) [WO2021015537](#), 28.01.2021.  
(97) EP 4002843, 25.05.2022. 202221, En  
(97) EP 4002843, 27.03.2024. 202413, En

(31) 201962876766 P (32) 21.07.2019. (33) US

(54) **METODA KODIRANJA/DEKODIRANJA SLIKE I UREDAJ ZA**  
**SIGNALIZIRANJE INFORMACIJA O PREDVIĐANJU**  
**KOMPONENTE KROMA PREMA TOME JE LI PRIMJENJIV**  
**NAČIN PALETE I METODA ZA PRIJENOS BITSTREAMA**  
**IMAGE ENCODING/DECODING METHOD AND DEVICE FOR**  
**SIGNALING CHROMA COMPONENT PREDICTION**  
**INFORMATION ACCORDING TO WHETHER PALETTE MODE IS**  
**APPLICABLE, AND METHOD FOR TRANSMITTING BITSTREAM**

(73) LG Electronics Inc., 128, Yeoui-daero, Yeongdeungpo-gu, 07336  
Seoul, KR

(72) Hyeong Moon Jang, LG Electronics Inc., IP Center, 19, Yangjae-  
daero, 11-gil, Seocho-gu, 06772 Seoul, KR

(74) ZMP IP d.o.o., Zagreb, HR

(51) MKP (10) [HR P20240502 T1](#)  
**H04N 19/426** (2014.01)  
**H04N 19/176** (2014.01)  
**H04N 19/593** (2014.01)  
**H04N 19/11** (2014.01)  
**H04N 19/463** (2014.01)

(11) P20240502 (46) 05.07.2024.  
(21) P20240502T (22) 10.04.2024.

(96) [EP 23156269.5](#) 16.10.2012.  
(97) EP 4199519, 21.06.2023. 202325, En  
(97) EP 4199519, 13.03.2024. 202411, En

(31) 201161548706 P (32) 18.10.2011. (33) US  
201161557385 P 08.11.2011. US

(62) 12840984.4 ; 16.10.2012.

(54) **UREDAJI ZA DEKODIRANJE SLIKA, UREDAJI ZA KODIRANJE**  
**ZA KODIRANJE SLIKA, RAČUNALNO ČITLJIV MEDIJ ZA**  
**POHRANU I UREDAJI ZA PRIJENOS PODATAKA ZA SLIKU**  
**DECODING APPARATUS FOR IMAGE DECODING, ENCODING**  
**APPARATUS FOR IMAGE ENCODING, COMPUTER-READABLE**  
**STORAGE MEDIUM AND APPARATUS FOR TRANSMITTING**  
**DATA FOR AN IMAGE**

(73) LG Electronics Inc., 20, Yeouido-dong, Yeongdeungpo-gu, 150-721  
Seoul, KR

(72) Jaehyun Lim, 137-130 Seoul, KR  
Seungwook Park, 137-130 Seoul, KR  
Yongjoon Jeon, 137-130 Seoul, KR  
Jungsun Kim, 137-130 Seoul, KR  
Hendry Hendry, 137-130 Seoul, KR  
Byeongmoon Jeon, 137-130 Seoul, KR  
Joonyoung Park, 137-130 Seoul, KR  
Chulkeun Kim, 137-130 Seoul, KR  
Naeri Park, 137-130 Seoul, KR

(74) ZMP IP d.o.o., Zagreb, HR

(51) MKP (10) [HR P20240457 T1](#)  
**H04N 19/52** (2014.01)  
**H04N 19/61** (2014.01)

(11) P20240457 (46) 05.07.2024.  
(21) P20240457T (22) 29.03.2024.

(96) [EP 23151197.3](#) 21.03.2012.  
(97) EP 4184918, 24.05.2023. 202321, En  
(97) EP 4184918, 07.02.2024. 202406, En

(31) 201161454995 P (32) 21.03.2011. (33) US  
201161466446 P 22.03.2011. US

(62) 12760302.5 ; 21.03.2012.

(54) **METODA DEKODIRANJA VIDEOZAPISA, METODA KODIRANJA**  
**VIDEOZAPISA, RAČUNALNO-ČITLJIV DIGITALNI MEDIJ ZA**  
**POHRANU I METODA PRIJENOSA PODATAKA ZA VIDEOZAPIS**  
**VIDEO DECODING METHOD, VIDEO ENCODING METHOD,**  
**COMPUTER-READABLE DIGITAL STORAGE MEDIUM AND**  
**TRANSMISSION METHOD OF DATA FOR A VIDEO**

- (73) LG Electronics Inc., 20 Yeouido-dong, Yeongdeungpo-gu, 150-721 Seoul, KR  
 (72) Joon Young Park, 137-130 Seoul, KR  
 Seung Wook Park, 137-130 Seoul, KR  
 Jae Hyun Lim, 137-130 Seoul, KR  
 Jung Sun Kim, 137-130 Seoul, KR  
 Young Hee Choi, 137-130 Seoul, KR  
 Byeong Moon Jeon, 137-130 Seoul, KR  
 Yong Joon Jeon, 137-130 Seoul, KR  
 (74) PETOŠEVIĆ d.o.o., Zagreb, HR

- 
- (51) MKP (10) [HR P20240462 T1](#)  
**H04N 19/52** (2014.01)  
**H04N 19/54** (2014.01)  
**H04N 19/70** (2014.01)
- (11) P20240462 (46) 05.07.2024.  
 (21) P20240462T (22) 02.04.2024.
- (86) PCT/KR2019004334 11.04.2019.  
 (96) [EP 19784666.0](#) 11.04.2019.  
 (87) [WO2019199067](#), 17.10.2019.  
 (97) EP 3780616, 17.02.2021. 202107, En  
 (97) EP 3780616, 06.03.2024. 202410, En
- (31) 201862657013 P (32) 13.04.2018. (33) US
- (54) **METODA I APARAT ZA INTER PREDVIĐANJE U SUSTAVU ZA OBRADU VIDEOZAPISA**  
 METHOD AND APPARATUS FOR INTER PREDICTION IN VIDEO PROCESSING SYSTEM
- (73) LG Electronics Inc., 128, Yeoui-daero, Yeongdeungpo-gu, 07336 Seoul, KR  
 (72) Jaeho Lee, c/o LG Electronics Inc., IP Center, 19, Yangjae-daero, 11-gil Seocho-gu, 06772 Seoul, KR  
 (74) ZMP IP d.o.o., Zagreb, HR

- 
- (51) MKP (10) [HR P20240431 T1](#)  
**H04N 19/70** (2014.01)  
**H04N 19/107** (2014.01)  
**H04N 19/174** (2014.01)  
**H04N 19/132** (2014.01)  
**H04N 19/503** (2014.01)  
**H04N 19/593** (2014.01)
- (11) P20240431 (46) 05.07.2024.  
 (21) P20240431T (22) 25.03.2024.
- (86) PCT/KR2020015404 05.11.2020.  
 (96) [EP 20885608.8](#) 05.11.2020.  
 (87) [WO2021091256](#), 14.05.2021. , Ko  
 (97) EP 4044599, 17.08.2022. 202233, En  
 (97) EP 4044599, 14.02.2024. 202407, En
- (31) 201962931137 P (32) 05.11.2019. (33) US
- (54) **METODA I UREDAJ ZA KODIRANJE SLIKE/VIDEOZAPISA**  
 IMAGE/VIDEO CODING METHOD AND DEVICE
- (73) LG Electronics Inc., 128, Yeoui-daero, Yeongdeungpo-gu, 07336 Seoul, KR  
 (72) Seethal Paluri, IP Center, LG Electronics Inc., 19, Yangjae-daero, 11-gil Seocho-gu, 06772 Seoul, KR  
 Hendry Hendry, IP Center, LG Electronics Inc., 19, Yangjae-daero, 11-gil Seocho-gu, 06772 Seoul, KR  
 Seunghwan Kim, IP Center, LG Electronics Inc., 19, Yangjae-daero, 11-gil Seocho-gu, 06772 Seoul, KR  
 Jie Zhao, IP Center, LG Electronics Inc., 19, Yangjae-daero, 11-gil Seocho-gu, 06772 Seoul, KR  
 (74) ZMP IP d.o.o., Zagreb, HR

## Kazalo brojeva europskih patenata

Broj patenta (11)	MKP (51)	Broj patenta (11)	MKP (51)	Broj patenta (11)	MKP (51)
P20240423	<b>B28D 1/04</b> (2006.01)	P20240477	<b>A61K 47/10</b> (2017.01)	P20240489	<b>C07D 498/04</b> (2006.01)
P20240431	<b>H04N 19/70</b> (2014.01)		<b>A61K 9/127</b> (2006.01)		<b>C07D 513/04</b> (2006.01)
	<b>H04N 19/107</b> (2014.01)		<b>A61K 31/375</b> (2006.01)		<b>C07D 519/00</b> (2006.01)
	<b>H04N 19/174</b> (2014.01)		<b>A61K 31/721</b> (2006.01)		<b>A61K 31/437</b> (2006.01)
	<b>H04N 19/132</b> (2014.01)		<b>A61K 31/727</b> (2006.01)		<b>A61P 1/02</b> (2006.01)
	<b>H04N 19/503</b> (2014.01)		<b>A61K 33/26</b> (2006.01)		<b>A61P 3/00</b> (2006.01)
	<b>H04N 19/593</b> (2014.01)		<b>A61K 38/38</b> (2006.01)		<b>A61P 5/00</b> (2006.01)
P20240432	<b>B66C 23/80</b> (2006.01)		<b>A61K 31/711</b> (2006.01)		<b>A61P 7/00</b> (2006.01)
	<b>B66F 9/065</b> (2006.01)	P20240478	<b>A61K 38/48</b> (2006.01)		<b>A61P 9/00</b> (2006.01)
	<b>B66F 9/075</b> (2006.01)		<b>A61K 38/21</b> (2006.01)		<b>A61P 11/00</b> (2006.01)
P20240433	<b>A61K 39/095</b> (2006.01)		<b>C07K 19/00</b> (2006.01)		<b>A61P 13/10</b> (2006.01)
P20240434	<b>B64C 29/00</b> (2006.01)		<b>A61P 37/00</b> (2006.01)		<b>A61P 15/00</b> (2006.01)
	<b>B64C 9/14</b> (2006.01)		<b>A61P 29/00</b> (2006.01)		<b>A61P 17/00</b> (2006.01)
	<b>B64C 21/04</b> (2023.01)		<b>A61P 37/08</b> (2006.01)		<b>A61P 19/00</b> (2006.01)
	<b>B64C 39/00</b> (2023.01)		<b>A61P 35/00</b> (2006.01)		<b>A61P 21/00</b> (2006.01)
	<b>B64C 39/08</b> (2006.01)	P20240480	<b>B65D 77/20</b> (2006.01)		<b>A61P 25/00</b> (2006.01)
	<b>B64C 11/00</b> (2006.01)		<b>B65D 81/26</b> (2006.01)		<b>A61P 27/02</b> (2006.01)
P20240455	<b>A23B 4/03</b> (2006.01)	P20240481	<b>F24D 5/00</b> (2022.01)		<b>A61P 29/00</b> (2006.01)
	<b>A23B 7/148</b> (2006.01)		<b>F24D 7/00</b> (2022.01)		<b>A61P 31/00</b> (2006.01)
	<b>F26B 25/22</b> (2006.01)		<b>F24H 3/00</b> (2022.01)		<b>A61P 35/00</b> (2006.01)
P20240457	<b>H04N 19/52</b> (2014.01)		<b>F24C 1/00</b> (2006.01)	P20240490	<b>C22B 1/243</b> (2006.01)
	<b>H04N 19/61</b> (2014.01)		<b>F24H 9/00</b> (2022.01)	P20240491	<b>C07D 471/04</b> (2006.01)
P20240460	<b>F41A 19/01</b> (2006.01)		<b>F24B 1/02</b> (2006.01)		<b>A61P 35/00</b> (2006.01)
P20240462	<b>H04N 19/52</b> (2014.01)		<b>F23L 15/04</b> (2006.01)		<b>A61P 37/00</b> (2006.01)
	<b>H04N 19/54</b> (2014.01)		<b>F23B 80/04</b> (2006.01)		<b>A61K 31/437</b> (2006.01)
	<b>H04N 19/70</b> (2014.01)		<b>F23L 9/04</b> (2006.01)	P20240492	<b>C07K 16/28</b> (2006.01)
P20240463	<b>A61N 1/30</b> (2006.01)		<b>F24H 1/00</b> (2022.01)	P20240493	<b>A61K 39/395</b> (2006.01)
P20240464	<b>C08L 71/02</b> (2006.01)		<b>F24H 1/06</b> (2022.01)		<b>A61P 19/08</b> (2006.01)
	<b>A61K 47/18</b> (2017.01)		<b>F24H 3/06</b> (2022.01)		<b>C07K 16/18</b> (2006.01)
	<b>A61K 47/20</b> (2006.01)		<b>F24B 7/02</b> (2006.01)		<b>A61K 39/00</b> (2006.01)
	<b>A61K 47/22</b> (2006.01)		<b>F24D 12/02</b> (2006.01)		<b>A61P 1/02</b> (2006.01)
	<b>A61K 47/32</b> (2006.01)		<b>F23J 1/06</b> (2006.01)		<b>A61P 1/04</b> (2006.01)
	<b>A61K 47/34</b> (2017.01)		<b>F23L 17/00</b> (2006.01)		<b>A61P 1/16</b> (2006.01)
	<b>A61K 9/127</b> (2006.01)		<b>F24B 1/185</b> (2006.01)		<b>A61P 3/00</b> (2006.01)
	<b>A61K 9/51</b> (2006.01)		<b>F24B 13/00</b> (2006.01)		<b>A61P 3/04</b> (2006.01)
	<b>B01J 13/02</b> (2006.01)		<b>F24B 7/04</b> (2006.01)		<b>A61P 3/10</b> (2006.01)
	<b>C08L 53/00</b> (2006.01)	P20240482	<b>F23L 1/02</b> (2006.01)		<b>A61P 5/00</b> (2006.01)
	<b>G01N 33/84</b> (2006.01)		<b>A61F 13/02</b> (2024.01)		<b>A61P 7/06</b> (2006.01)
	<b>A61K 47/10</b> (2017.01)	P20240483	<b>G21F 1/08</b> (2006.01)		<b>A61P 15/00</b> (2006.01)
	<b>A61K 47/12</b> (2006.01)		<b>G21F 1/12</b> (2006.01)		<b>A61P 19/00</b> (2006.01)
	<b>G01N 33/68</b> (2006.01)		<b>G21B 1/11</b> (2006.01)		<b>A61P 19/02</b> (2006.01)
	<b>A61K 47/36</b> (2006.01)		<b>G21B 1/05</b> (2006.01)		<b>A61P 19/10</b> (2006.01)
	<b>B01J 13/04</b> (2006.01)		<b>H01F 6/06</b> (2006.01)		<b>A61P 25/00</b> (2006.01)
P20240465	<b>B32B 5/02</b> (2006.01)	P20240484	<b>E04B 1/38</b> (2006.01)		<b>A61P 25/08</b> (2006.01)
	<b>E02D 31/02</b> (2006.01)		<b>E04B 1/348</b> (2006.01)		<b>A61P 25/32</b> (2006.01)
	<b>B32B 5/10</b> (2006.01)		<b>E04B 1/61</b> (2006.01)		<b>A61P 29/00</b> (2006.01)
	<b>B32B 5/26</b> (2006.01)		<b>E04B 1/19</b> (2006.01)		<b>A61P 31/08</b> (2006.01)
	<b>B32B 7/04</b> (2019.01)	P20240485	<b>A61K 9/08</b> (2006.01)	P20240494	<b>A61K 39/00</b> (2006.01)
P20240466	<b>C07D 217/16</b> (2006.01)		<b>A61K 47/02</b> (2006.01)		<b>A61K 35/17</b> (2015.01)
	<b>A61P 25/16</b> (2006.01)		<b>A61P 3/04</b> (2006.01)		<b>A61P 35/02</b> (2006.01)
	<b>A61K 31/472</b> (2006.01)		<b>A61P 3/10</b> (2006.01)		<b>C07K 14/725</b> (2006.01)
	<b>A61P 25/18</b> (2006.01)		<b>A61K 9/00</b> (2006.01)		<b>C07K 16/28</b> (2006.01)
P20240468	<b>B01J 8/06</b> (2006.01)		<b>A61K 38/00</b> (2006.01)	P20240495	<b>C12N 15/02</b> (2006.01)
	<b>B01J 19/24</b> (2006.01)		<b>A61K 47/10</b> (2017.01)		<b>A61K 39/395</b> (2006.01)
	<b>C10G 9/36</b> (2006.01)	P20240488	<b>B01D 19/00</b> (2006.01)		<b>A61P 35/00</b> (2006.01)
	<b>F28D 7/00</b> (2006.01)		<b>A61K 9/00</b> (2006.01)		<b>C07K 16/28</b> (2006.01)
P20240470	<b>E05B 19/00</b> (2006.01)		<b>B65B 3/00</b> (2006.01)		<b>C07K 16/32</b> (2006.01)
	<b>E05B 27/00</b> (2006.01)		<b>B65B 3/22</b> (2006.01)		<b>C12N 1/15</b> (2006.01)
P20240473	<b>A61K 31/357</b> (2006.01)		<b>A61M 5/00</b> (2006.01)		<b>C12N 1/19</b> (2006.01)
	<b>A61K 33/00</b> (2006.01)				<b>C12N 1/20</b> (2006.01)
	<b>A61P 33/06</b> (2006.01)				<b>C12N 5/10</b> (2006.01)
P20240474	<b>C07K 16/00</b> (2006.01)				<b>C12P 21/08</b> (2006.01)
	<b>C07K 16/24</b> (2006.01)				<b>A61K 39/00</b> (2006.01)
P20240475	<b>A61K 38/57</b> (2006.01)			P20240496	<b>A61K 9/00</b> (2006.01)
	<b>A61P 37/06</b> (2006.01)				<b>A61K 31/5575</b> (2006.01)
					<b>A61K 47/34</b> (2017.01)
					<b>A61K 31/5377</b> (2006.01)

Broj patenta (11)	MKP (51)	Broj patenta (11)	MKP (51)	Broj patenta (11)	MKP (51)
P20240498	<b>C10B 53/00</b> (2006.01) <b>C10B 53/07</b> (2006.01) <b>C10B 1/10</b> (2006.01) <b>C10B 47/30</b> (2006.01) <b>B09B 3/00</b> (2022.01) <b>F23G 5/027</b> (2006.01)	P20240514	<b>C07C 233/18</b> (2006.01) <b>C07D 213/30</b> (2006.01) <b>C07D 319/08</b> (2006.01)	P20240534	<b>C07D 403/04</b> (2006.01) <b>C07D 498/10</b> (2006.01) <b>C07D 513/10</b> (2006.01)
P20240499	<b>C07D 471/04</b> (2006.01) <b>A61K 31/437</b> (2006.01) <b>A61K 31/444</b> (2006.01) <b>A61K 31/4709</b> (2006.01) <b>A61K 31/4725</b> (2006.01) <b>A61K 31/496</b> (2006.01) <b>A61K 31/506</b> (2006.01) <b>A61K 31/5377</b> (2006.01) <b>A61K 31/5386</b> (2006.01) <b>A61P 1/16</b> (2006.01) <b>A61P 3/04</b> (2006.01) <b>A61P 3/06</b> (2006.01) <b>A61P 3/10</b> (2006.01) <b>A61P 9/10</b> (2006.01) <b>A61P 25/16</b> (2006.01) <b>A61P 25/28</b> (2006.01) <b>C07D 519/00</b> (2006.01)	P20240516	<b>A61K 31/353</b> (2006.01) <b>A61P 15/02</b> (2006.01) <b>A61K 31/355</b> (2006.01) <b>A61K 9/48</b> (2006.01) <b>A61K 9/00</b> (2006.01)	P20240535	<b>A01N 43/653</b> (2006.01) <b>A01N 47/18</b> (2006.01) <b>A01P 3/00</b> (2006.01) <b>A01N 43/54</b> (2006.01) <b>A01N 43/56</b> (2006.01) <b>A01N 43/40</b> (2006.01) <b>A01N 43/30</b> (2006.01) <b>A01N 43/88</b> (2006.01) <b>A01N 43/713</b> (2006.01) <b>A01N 37/50</b> (2006.01)
P20240500	<b>H01F 41/02</b> (2006.01) <b>H01F 27/245</b> (2006.01)	P20240517	<b>D21H 19/20</b> (2006.01) <b>D21H 19/82</b> (2006.01) <b>D21H 19/84</b> (2006.01) <b>D21H 27/10</b> (2006.01) <b>B65D 65/42</b> (2006.01)	P20240536	<b>C03B 37/05</b> (2006.01)
P20240501	<b>A61P 31/18</b> (2006.01) <b>C07D 471/04</b> (2006.01) <b>A61K 31/519</b> (2006.01)	P20240518	<b>B26F 1/04</b> (2006.01)	P20240537	<b>E01B 29/04</b> (2006.01) <b>E01B 35/00</b> (2006.01) <b>E01B 33/00</b> (2006.01)
P20240502	<b>H04N 19/426</b> (2014.01) <b>H04N 19/176</b> (2014.01) <b>H04N 19/593</b> (2014.01) <b>H04N 19/11</b> (2014.01) <b>H04N 19/463</b> (2014.01)	P20240520	<b>H04N 19/157</b> (2014.01) <b>H04N 19/70</b> (2014.01) <b>H04N 19/186</b> (2014.01) <b>H04N 19/119</b> (2014.01)	P20240538	<b>C12N 5/0775</b> (2010.01) <b>A61K 35/28</b> (2015.01) <b>A61P 9/10</b> (2006.01)
P20240503	<b>C07D 487/04</b> (2006.01) <b>A61K 31/5025</b> (2006.01) <b>A61K 31/519</b> (2006.01)	P20240521	<b>C07D 213/71</b> (2006.01) <b>A61K 31/175</b> (2006.01) <b>C07D 217/22</b> (2006.01) <b>C07D 231/18</b> (2006.01) <b>C07D 231/56</b> (2006.01) <b>C07D 333/34</b> (2006.01) <b>C07D 417/12</b> (2006.01) <b>C07C 381/10</b> (2006.01) <b>C07D 263/46</b> (2006.01) <b>C07D 205/04</b> (2006.01) <b>C07D 207/04</b> (2006.01) <b>C07D 265/30</b> (2006.01) <b>C07D 207/10</b> (2006.01) <b>C07D 277/36</b> (2006.01) <b>C07D 307/64</b> (2006.01)	P20240540	<b>C05C 9/00</b> (2006.01) <b>C05G 3/90</b> (2020.01) <b>C05G 5/20</b> (2020.01) <b>C05G 5/30</b> (2020.01)
P20240504	<b>H01M 10/052</b> (2010.01)	P20240522	<b>C22B 1/00</b> (2006.01) <b>C22B 3/20</b> (2006.01) <b>C22B 7/00</b> (2006.01) <b>C22B 3/00</b> (2006.01) <b>C22B 26/12</b> (2006.01) <b>C22B 47/00</b> (2006.01) <b>C22B 3/44</b> (2006.01)	P20240541	<b>C07D 471/04</b> (2006.01) <b>C07D 519/00</b> (2006.01) <b>A61K 31/437</b> (2006.01) <b>A61P 35/00</b> (2006.01)
P20240505	<b>C12N 15/86</b> (2006.01) <b>C07K 14/47</b> (2006.01) <b>A61K 48/00</b> (2006.01)	P20240523	<b>B22F 1/00</b> (2022.01) <b>B22F 3/10</b> (2006.01) <b>C08L 59/02</b> (2006.01) <b>C08L 59/04</b> (2006.01) <b>C08L 61/00</b> (2006.01) <b>B22F 3/22</b> (2006.01) <b>B22F 1/10</b> (2022.01)	P20240543	<b>A61K 31/711</b> (2006.01) <b>A61P 29/00</b> (2006.01)
P20240506	<b>G02B 6/38</b> (2006.01)	P20240524	<b>A41D 27/20</b> (2006.01) <b>A41D 31/02</b> (2019.01) <b>A45C 1/04</b> (2006.01) <b>A45F 3/14</b> (2006.01) <b>A45F 5/02</b> (2006.01) <b>B65D 71/06</b> (2006.01) <b>B65D 81/05</b> (2006.01)	P20240544	<b>H01L 31/18</b> (2006.01) <b>G01N 21/64</b> (2006.01) <b>G01N 21/95</b> (2006.01) <b>G06T 7/00</b> (2017.01) <b>H01L 21/66</b> (2006.01)
P20240508	<b>A61K 31/135</b> (2006.01) <b>A61K 31/137</b> (2006.01) <b>A61P 25/08</b> (2006.01)	P20240525	<b>A61K 9/107</b> (2006.01) <b>A61K 9/48</b> (2006.01) <b>A61K 31/4709</b> (2006.01) <b>A61P 7/10</b> (2006.01)	P20240545	<b>A24B 3/14</b> (2006.01)
P20240509	<b>C09K 11/56</b> (2006.01) <b>B42D 25/29</b> (2014.01) <b>B42D 25/30</b> (2014.01) <b>G07D 7/1205</b> (2016.01) <b>B42D 25/382</b> (2014.01) <b>B42D 25/387</b> (2014.01) <b>C09K 11/58</b> (2006.01) <b>C09K 11/60</b> (2006.01) <b>G07D 7/202</b> (2016.01)	P20240526	<b>C07H 1/00</b> (2006.01) <b>C07H 17/07</b> (2006.01)	P20240546	<b>F26B 5/06</b> (2006.01) <b>F26B 5/02</b> (2006.01) <b>F26B 23/10</b> (2006.01)
P20240510	<b>A61K 39/00</b> (2006.01)	P20240527	<b>E03D 5/10</b> (2006.01) <b>E03D 1/30</b> (2006.01) <b>E03D 3/00</b> (2006.01) <b>E03D 5/02</b> (2006.01) <b>E03B 7/02</b> (2006.01) <b>E03B 7/04</b> (2006.01)	P20240547	<b>C07D 403/04</b> (2006.01) <b>C07D 405/04</b> (2006.01) <b>C07D 491/048</b> (2006.01) <b>C07D 491/107</b> (2006.01) <b>C07D 498/04</b> (2006.01) <b>A61K 31/517</b> (2006.01) <b>A61K 31/519</b> (2006.01) <b>A61P 35/00</b> (2006.01)
P20240512	<b>F02M 26/47</b> (2016.01) <b>F02M 26/10</b> (2016.01) <b>F02M 26/05</b> (2016.01) <b>F02M 35/10</b> (2006.01) <b>G01F 1/44</b> (2006.01) <b>F02D 41/00</b> (2006.01)	P20240528	<b>F41A 21/30</b> (2006.01)	P20240548	<b>H01L 31/042</b> (2014.01) <b>H01L 31/18</b> (2006.01)
P20240513	<b>A61P 35/00</b> (2006.01) <b>C07D 401/14</b> (2006.01) <b>C07D 403/04</b> (2006.01) <b>C07D 403/14</b> (2006.01) <b>C07D 405/14</b> (2006.01) <b>C07D 413/14</b> (2006.01) <b>C07D 417/14</b> (2006.01) <b>C07D 471/04</b> (2006.01) <b>C07D 487/04</b> (2006.01) <b>A61K 31/416</b> (2006.01) <b>A61K 31/4439</b> (2006.01) <b>A61K 31/506</b> (2006.01) <b>A61K 31/437</b> (2006.01) <b>A61K 31/502</b> (2006.01) <b>A61K 31/517</b> (2006.01) <b>A61K 31/538</b> (2006.01) <b>A61K 31/425</b> (2006.01)	P20240529	<b>A61K 9/16</b> (2006.01) <b>A61K 31/4545</b> (2006.01) <b>A61P 7/02</b> (2006.01)	P20240549	<b>A61F 2/24</b> (2006.01)
		P20240531	<b>F41J 11/02</b> (2009.01) <b>F41H 5/24</b> (2006.01) <b>F41H 5/013</b> (2006.01) <b>E04B 2/74</b> (2006.01)	P20240551	<b>A61K 31/44</b> (2006.01) <b>A61K 31/395</b> (2006.01) <b>A61K 45/06</b> (2006.01) <b>A61P 35/00</b> (2006.01)
		P20240533	<b>B02C 18/16</b> (2006.01) <b>B02C 18/18</b> (2006.01)	P20240553	<b>A61P 35/00</b> (2006.01) <b>A61K 39/00</b> (2006.01) <b>A61K 39/395</b> (2006.01) <b>C07K 16/28</b> (2006.01)
				P20240554	<b>F23D 14/12</b> (2006.01) <b>F23C 3/00</b> (2006.01) <b>F23C 9/08</b> (2006.01)
				P20240557	<b>A61K 31/519</b> (2006.01) <b>C07D 405/12</b> (2006.01) <b>A61K 31/4439</b> (2006.01) <b>A61P 7/00</b> (2006.01)
				P20240558	<b>C09K 5/04</b> (2006.01) <b>C10M 171/00</b> (2006.01)
				P20240559	<b>A61K 9/00</b> (2006.01) <b>A61K 9/06</b> (2006.01) <b>A61K 47/10</b> (2017.01) <b>A61K 47/14</b> (2017.01) <b>A61K 47/38</b> (2006.01) <b>A61K 31/167</b> (2006.01) <b>A61K 31/4422</b> (2006.01) <b>A61K 31/554</b> (2006.01)
				P20240560	<b>A01C 5/06</b> (2006.01)

Broj patenta (11)	MKP (51)	Broj patenta (11)	MKP (51)
P20240566	<b>A61N 1/04</b> (2006.01) <b>A61N 1/06</b> (2006.01) <b>A61N 1/36</b> (2006.01) <b>A61N 1/40</b> (2006.01)	P20240567	<b>G01B 11/275</b> (2006.01) <b>G01S 7/40</b> (2006.01) <b>G01S 13/931</b> (2020.01)



# Kazalo klasifikacijskih oznaka europskih патената prema Međunarodnoj klasifikaciji патената

MKP (51)	Broj патената (11)	Naziv izuma (54)
<b>A01C 5/06</b> (2006.01)	P20240560	POLJOPRIVREDNI KOTAČ STRUGAČA ZA SIJAČICU SCRAPING GAUGE WHEEL FOR SEEDER
<b>A01N 37/50</b> (2006.01)	P20240535	FUNGICIDNO SREDSTVO ZA UPORABU U POLJOPRIVREDI ILI HORTIKULTURI, POSTUPAK KONTROLE BILJNIH BOLESTI I PROIZVOD ZA UPORABU KONTROLE BILJNIH BOLESTI FUNGICIDAL AGENT FOR AGRICULTURAL OR HORTICULTURAL USE, PLANT DISEASE CONTROL METHOD, AND PRODUCT FOR PLANT DISEASE CONTROL USE
<b>A01N 43/30</b> (2006.01)	P20240535	FUNGICIDNO SREDSTVO ZA UPORABU U POLJOPRIVREDI ILI HORTIKULTURI, POSTUPAK KONTROLE BILJNIH BOLESTI I PROIZVOD ZA UPORABU KONTROLE BILJNIH BOLESTI FUNGICIDAL AGENT FOR AGRICULTURAL OR HORTICULTURAL USE, PLANT DISEASE CONTROL METHOD, AND PRODUCT FOR PLANT DISEASE CONTROL USE
<b>A01N 43/40</b> (2006.01)	P20240535	FUNGICIDNO SREDSTVO ZA UPORABU U POLJOPRIVREDI ILI HORTIKULTURI, POSTUPAK KONTROLE BILJNIH BOLESTI I PROIZVOD ZA UPORABU KONTROLE BILJNIH BOLESTI FUNGICIDAL AGENT FOR AGRICULTURAL OR HORTICULTURAL USE, PLANT DISEASE CONTROL METHOD, AND PRODUCT FOR PLANT DISEASE CONTROL USE
<b>A01N 43/54</b> (2006.01)	P20240535	FUNGICIDNO SREDSTVO ZA UPORABU U POLJOPRIVREDI ILI HORTIKULTURI, POSTUPAK KONTROLE BILJNIH BOLESTI I PROIZVOD ZA UPORABU KONTROLE BILJNIH BOLESTI FUNGICIDAL AGENT FOR AGRICULTURAL OR HORTICULTURAL USE, PLANT DISEASE CONTROL METHOD, AND PRODUCT FOR PLANT DISEASE CONTROL USE
<b>A01N 43/56</b> (2006.01)	P20240535	FUNGICIDNO SREDSTVO ZA UPORABU U POLJOPRIVREDI ILI HORTIKULTURI, POSTUPAK KONTROLE BILJNIH BOLESTI I PROIZVOD ZA UPORABU KONTROLE BILJNIH BOLESTI FUNGICIDAL AGENT FOR AGRICULTURAL OR HORTICULTURAL USE, PLANT DISEASE CONTROL METHOD, AND PRODUCT FOR PLANT DISEASE CONTROL USE
<b>A01N 43/653</b> (2006.01)	P20240535	FUNGICIDNO SREDSTVO ZA UPORABU U POLJOPRIVREDI ILI HORTIKULTURI, POSTUPAK KONTROLE BILJNIH BOLESTI I PROIZVOD ZA UPORABU KONTROLE BILJNIH BOLESTI FUNGICIDAL AGENT FOR AGRICULTURAL OR HORTICULTURAL USE, PLANT DISEASE CONTROL METHOD, AND PRODUCT FOR PLANT DISEASE CONTROL USE
<b>A01N 43/713</b> (2006.01)	P20240535	FUNGICIDNO SREDSTVO ZA UPORABU U POLJOPRIVREDI ILI HORTIKULTURI, POSTUPAK KONTROLE BILJNIH BOLESTI I PROIZVOD ZA UPORABU KONTROLE BILJNIH BOLESTI FUNGICIDAL AGENT FOR AGRICULTURAL OR HORTICULTURAL USE, PLANT DISEASE CONTROL METHOD, AND PRODUCT FOR PLANT DISEASE CONTROL USE
<b>A01N 43/88</b> (2006.01)	P20240535	FUNGICIDNO SREDSTVO ZA UPORABU U POLJOPRIVREDI ILI HORTIKULTURI, POSTUPAK KONTROLE BILJNIH BOLESTI I PROIZVOD ZA UPORABU KONTROLE BILJNIH BOLESTI FUNGICIDAL AGENT FOR AGRICULTURAL OR HORTICULTURAL USE, PLANT DISEASE CONTROL METHOD, AND PRODUCT FOR PLANT DISEASE CONTROL USE
<b>A01N 47/18</b> (2006.01)	P20240535	FUNGICIDNO SREDSTVO ZA UPORABU U POLJOPRIVREDI ILI HORTIKULTURI, POSTUPAK KONTROLE BILJNIH BOLESTI I PROIZVOD ZA UPORABU KONTROLE BILJNIH BOLESTI FUNGICIDAL AGENT FOR AGRICULTURAL OR HORTICULTURAL USE, PLANT DISEASE CONTROL METHOD, AND PRODUCT FOR PLANT DISEASE CONTROL USE
<b>A01P 3/00</b> (2006.01)	P20240535	FUNGICIDNO SREDSTVO ZA UPORABU U POLJOPRIVREDI ILI HORTIKULTURI, POSTUPAK KONTROLE BILJNIH BOLESTI I PROIZVOD ZA UPORABU KONTROLE BILJNIH BOLESTI FUNGICIDAL AGENT FOR AGRICULTURAL OR HORTICULTURAL USE, PLANT DISEASE CONTROL METHOD, AND PRODUCT FOR PLANT DISEASE CONTROL USE
<b>A23B 4/03</b> (2006.01)	P20240455	SUSTAV ZA KONTROLU PRITISKA PARE ZA SUŠENJE I UTVRĐIVANJE PROIZVODA VAPOR PRESSURE CONTROL SYSTEM FOR DRYING AND CURING PRODUCTS
<b>A23B 7/148</b> (2006.01)	P20240455	SUSTAV ZA KONTROLU PRITISKA PARE ZA SUŠENJE I UTVRĐIVANJE PROIZVODA VAPOR PRESSURE CONTROL SYSTEM FOR DRYING AND CURING PRODUCTS
<b>A24B 3/14</b> (2006.01)	P20240545	UREĐAJ ZA IZRADU LISTA MATERIJALA KOJI SADRŽI BILJNE I/ILI ALKALOIDNE TVARI APPARATUS FOR MAKING A SHEET OF MATERIAL COMPRISING VEGETABLE AND/OR ALKALOID SUBSTANCES
<b>A41D 27/20</b> (2006.01)	P20240524	LAGANA TORBICA I NAČIN NJEZINE IZRADE LIGHT WEIGHT POUCH AND METHOD OF MAKING THE SAME
<b>A41D 31/02</b> (2019.01)	P20240524	LAGANA TORBICA I NAČIN NJEZINE IZRADE LIGHT WEIGHT POUCH AND METHOD OF MAKING THE SAME
<b>A45C 1/04</b> (2006.01)	P20240524	LAGANA TORBICA I NAČIN NJEZINE IZRADE LIGHT WEIGHT POUCH AND METHOD OF MAKING THE SAME
<b>A45F 3/14</b> (2006.01)	P20240524	LAGANA TORBICA I NAČIN NJEZINE IZRADE LIGHT WEIGHT POUCH AND METHOD OF MAKING THE SAME
<b>A45F 5/02</b> (2006.01)	P20240524	LAGANA TORBICA I NAČIN NJEZINE IZRADE LIGHT WEIGHT POUCH AND METHOD OF MAKING THE SAME
<b>A61F 13/02</b> (2024.01)	P20240482	PREVIJANJE RANA WOUND DRESSING
<b>A61F 2/24</b> (2006.01)	P20240549	PROTETSKI SRČANI ZALISTAK PROSTHETIC HEART VALVE
<b>A61K 31/135</b> (2006.01)	P20240508	METODE LIJEČENJA LENNOX-GASTAUT SINDROMA FENFLURAMINOM METHODS OF TREATING LENNOX-GASTAUT SYNDROME USING FENFLURAMINE

MKP (51)	Broj patenta (11)	Naziv izuma (54)
<b>A61K 31/137</b> (2006.01)	P20240508	METODE LIJEČENJA LENNOX-GASTAUT SINDROMA FENFLURAMINOM METHODS OF TREATING LENNOX-GASTAUT SYNDROME USING FENFLURAMINE
<b>A61K 31/167</b> (2006.01)	P20240559	LOKALNI FARMACEUTSKI SASTAV ZA LIJEČENJE ANALNIH FISURA I HEMOROIDA TOPICAL PHARMACEUTICAL COMPOSITION FOR TREATMENT OF ANAL FISSURES AND HEMORRHOIDS
<b>A61K 31/175</b> (2006.01)	P20240521	SPOJEVI I PRIPRAVCI ZA LIJEČENJE STANJA POVEZANIH S AKTIVNOŠĆU NLRP COMPOUNDS AND COMPOSITIONS FOR TREATING CONDITIONS ASSOCIATED WITH NLRP ACTIVITY
<b>A61K 31/353</b> (2006.01)	P20240516	KAPSULA KOJA SADRŽI ESTER VITAMINA E, ZA SPRJEČAVANJE POJAVE VAGINALNE DISBIOZE I POSLJEDIČNIH VAGINALNIH PATOLOGIJA CAPSULE COMPRISING A VITAMIN E ESTER FOR PREVENTING THE ONSET OF VAGINAL DYSBIOSIS AND RESULTING VAGINAL PATHOLOGIES
<b>A61K 31/355</b> (2006.01)	P20240516	KAPSULA KOJA SADRŽI ESTER VITAMINA E, ZA SPRJEČAVANJE POJAVE VAGINALNE DISBIOZE I POSLJEDIČNIH VAGINALNIH PATOLOGIJA CAPSULE COMPRISING A VITAMIN E ESTER FOR PREVENTING THE ONSET OF VAGINAL DYSBIOSIS AND RESULTING VAGINAL PATHOLOGIES
<b>A61K 31/357</b> (2006.01)	P20240473	PRIPRAVCI ZA LIJEČENJE PATOGENIH INFEKCIJA COMPOSITIONS FOR THE TREATMENT OF PATHOGENIC INFECTIONS
<b>A61K 31/375</b> (2006.01)	P20240477	VISOKO UČINKOVITO INKAPSULIRANJE HIDROFILNIH SPOJEVA U UNILAMELARNE LIPOSOME HIGH-EFFICIENCY ENCAPSULATION OF HYDROPHILIC COMPOUNDS IN UNILAMELLAR LIPOSOMES
<b>A61K 31/395</b> (2006.01)	P20240551	KOMBINACIJA REGORAFENIBA I NIVOLUMABA ZA LIJEČENJE RAKA COMBINATION OF REGORAFENIB AND NIVOLUMAB FOR TREATING CANCER
<b>A61K 31/416</b> (2006.01)	P20240513	DERIVATI PIRAZOLILA KORISNI KAO SREDSTVA PROTIV RAKA PYRAZOLYL DERIVATIVES USEFUL AS ANTI-CANCER AGENTS
<b>A61K 31/425</b> (2006.01)	P20240513	DERIVATI PIRAZOLILA KORISNI KAO SREDSTVA PROTIV RAKA PYRAZOLYL DERIVATIVES USEFUL AS ANTI-CANCER AGENTS
<b>A61K 31/437</b> (2006.01)	P20240489	(R) I (S) ENANTIOMERI N-(5-(3-HIDROKSIPIROLIDIN-1-IL)-2-MORFOLINOOKSAZOLO[4,5- BJPIRIDIN-6-IL]-2-(2-METILPIRIDIN-4-IL)OKSAZOL-KARBOKSAMIDA KAO INHIBITORI IRAK4 ZA LIJEČENJE RAKA (R) AND (S) ENANTIOMERS OF N-(5-(3-HYDROXYPIRROLIDIN-1-YL)-2-MORPHOLINOXAZOLO[4,5-B]PYRIDIN-6-YL)-2-(2-METHYLPYRIDIN-4-YL)OXAZOLE-CARBOXAMIDE AS IRAK4 INHIBITORS FOR THE TREATMENT OF CANCER
<b>A61K 31/437</b> (2006.01)	P20240491	PIRAZOLOPIRIDINI I TRIAZOLOPIRIDINI KAO A2A/A2B INHIBITORI PYRAZOLOPYRIDINES AND TRIAZOLOPYRIDINES AS A2A / A2B INHIBITORS
<b>A61K 31/437</b> (2006.01)	P20240499	DERIVAT PIRAZOLOPIRIDINA KOJI IMA DJELOVANJE AGONISTA RECEPTORA ZA GLP-1 PYRAZOLOPYRIDINE DERIVATIVE HAVING GLP-1 RECEPTOR AGONIST EFFECT
<b>A61K 31/437</b> (2006.01)	P20240513	DERIVATI PIRAZOLILA KORISNI KAO SREDSTVA PROTIV RAKA PYRAZOLYL DERIVATIVES USEFUL AS ANTI-CANCER AGENTS
<b>A61K 31/437</b> (2006.01)	P20240541	SUPSTITUIRANI SPOJEVI 6-AZABENZIMIDAZOLA KAO INHIBITORI HPK1 SUBSTITUTED 6-AZABENZIMIDAZOLE COMPOUNDS AS HPK1 INHIBITORS
<b>A61K 31/44</b> (2006.01)	P20240551	KOMBINACIJA REGORAFENIBA I NIVOLUMABA ZA LIJEČENJE RAKA COMBINATION OF REGORAFENIB AND NIVOLUMAB FOR TREATING CANCER
<b>A61K 31/4422</b> (2006.01)	P20240559	LOKALNI FARMACEUTSKI SASTAV ZA LIJEČENJE ANALNIH FISURA I HEMOROIDA TOPICAL PHARMACEUTICAL COMPOSITION FOR TREATMENT OF ANAL FISSURES AND HEMORRHOIDS
<b>A61K 31/4439</b> (2006.01)	P20240513	DERIVATI PIRAZOLILA KORISNI KAO SREDSTVA PROTIV RAKA PYRAZOLYL DERIVATIVES USEFUL AS ANTI-CANCER AGENTS
<b>A61K 31/4439</b> (2006.01)	P20240557	INHIBITORI KALIKREINA LJUDSKE PLAZME HUMAN PLASMA KALLIKREIN INHIBITORS
<b>A61K 31/444</b> (2006.01)	P20240499	DERIVAT PIRAZOLOPIRIDINA KOJI IMA DJELOVANJE AGONISTA RECEPTORA ZA GLP-1 PYRAZOLOPYRIDINE DERIVATIVE HAVING GLP-1 RECEPTOR AGONIST EFFECT
<b>A61K 31/4545</b> (2006.01)	P20240529	FORMULACIJE APIKSABANA APIXABAN FORMULATIONS
<b>A61K 31/4709</b> (2006.01)	P20240499	DERIVAT PIRAZOLOPIRIDINA KOJI IMA DJELOVANJE AGONISTA RECEPTORA ZA GLP-1 PYRAZOLOPYRIDINE DERIVATIVE HAVING GLP-1 RECEPTOR AGONIST EFFECT
<b>A61K 31/4709</b> (2006.01)	P20240525	PRIPRAVAK NA BAZI LIPIDA ZA ORALNU PRIMJENU ANTAGONISTA BRADIKININSKOG B2- RECEPTORA LIPID-BASED COMPOSITION FOR ORAL ADMINISTRATION OF BRADYKININ B2-RECEPTOR ANTAGONISTS
<b>A61K 31/472</b> (2006.01)	P20240466	DERIVATI FENIL-3,4-DIHIDROIZOKINOLIN-2(1H)-IL-ETAN-1-ONA KAO POZITIVNO ALOSTERIČKI MODULATORI DOPAMINSKOG RECEPTORA D1 PHENYL-3,4-DIHYDROISOQUINOLIN-2(1H)-YL-ETHAN-1-ONE DERIVATIVES AS DOPAMINE D1 RECEPTOR POSITIVE ALLOSTERIC MODULATORS
<b>A61K 31/4725</b> (2006.01)	P20240499	DERIVAT PIRAZOLOPIRIDINA KOJI IMA DJELOVANJE AGONISTA RECEPTORA ZA GLP-1 PYRAZOLOPYRIDINE DERIVATIVE HAVING GLP-1 RECEPTOR AGONIST EFFECT
<b>A61K 31/496</b> (2006.01)	P20240499	DERIVAT PIRAZOLOPIRIDINA KOJI IMA DJELOVANJE AGONISTA RECEPTORA ZA GLP-1 PYRAZOLOPYRIDINE DERIVATIVE HAVING GLP-1 RECEPTOR AGONIST EFFECT
<b>A61K 31/502</b> (2006.01)	P20240513	DERIVATI PIRAZOLILA KORISNI KAO SREDSTVA PROTIV RAKA PYRAZOLYL DERIVATIVES USEFUL AS ANTI-CANCER AGENTS
<b>A61K 31/5025</b> (2006.01)	P20240503	DIARIL MAKROCIKLI KAO MODULATORI PROTEIN KINAZA DIARYL MACROCYCLES AS MODULATORS OF PROTEIN KINASES
<b>A61K 31/506</b> (2006.01)	P20240499	DERIVAT PIRAZOLOPIRIDINA KOJI IMA DJELOVANJE AGONISTA RECEPTORA ZA GLP-1 PYRAZOLOPYRIDINE DERIVATIVE HAVING GLP-1 RECEPTOR AGONIST EFFECT

MKP (51)	Broj patenta (11)	Naziv izuma (54)
<b>A61K 31/506</b> (2006.01)	P20240513	DERIVATI PIRAZOLILA KORISNI KAO SREDSTVA PROTIV RAKA PYRAZOLYL DERIVATIVES USEFUL AS ANTI-CANCER AGENTS
<b>A61K 31/517</b> (2006.01)	P20240513	DERIVATI PIRAZOLILA KORISNI KAO SREDSTVA PROTIV RAKA PYRAZOLYL DERIVATIVES USEFUL AS ANTI-CANCER AGENTS
<b>A61K 31/517</b> (2006.01)	P20240547	SUPSTITUIRANI TRICIKLIČKI SPOJEVI SUBSTITUTED TRICYCLIC COMPOUNDS
<b>A61K 31/519</b> (2006.01)	P20240501	DERIVATI PIRIDO[2,3-D]PIRIMIDINA KAO INHIBITORI REPLIKACIJE VIRUSA HUMANE IMUNODEFICIJENCIJE PYRIDO[2,3-D]PYRIMIDINE DERIVATIVES AS INHIBITORS OF HUMAN IMMUNODEFICIENCY VIRUS REPLICATION
<b>A61K 31/519</b> (2006.01)	P20240503	DIARIL MAKROCIKLI KAO MODULATORI PROTEIN KINAZA DIARYL MACROCYCLES AS MODULATORS OF PROTEIN KINASES
<b>A61K 31/519</b> (2006.01)	P20240547	SUPSTITUIRANI TRICIKLIČKI SPOJEVI SUBSTITUTED TRICYCLIC COMPOUNDS
<b>A61K 31/519</b> (2006.01)	P20240557	INHIBITORI KALIKREINA LJUDSKE PLAZME HUMAN PLASMA KALLIKREIN INHIBITORS
<b>A61K 31/5377</b> (2006.01)	P20240496	FARMACEUTSKI OFTALMOLOŠKI SASTAVI BEZ KONZERVANSA PRESERVATIVE FREE PHARMACEUTICAL OPHTHALMIC COMPOSITIONS
<b>A61K 31/5377</b> (2006.01)	P20240499	DERIVAT PIRAZOLOPIRIDINA KOJI IMA DJELOVANJE AGONISTA RECEPTORA ZA GLP-1 PYRAZOLOPYRIDINE DERIVATIVE HAVING GLP-1 RECEPTOR AGONIST EFFECT
<b>A61K 31/538</b> (2006.01)	P20240513	DERIVATI PIRAZOLILA KORISNI KAO SREDSTVA PROTIV RAKA PYRAZOLYL DERIVATIVES USEFUL AS ANTI-CANCER AGENTS
<b>A61K 31/5386</b> (2006.01)	P20240499	DERIVAT PIRAZOLOPIRIDINA KOJI IMA DJELOVANJE AGONISTA RECEPTORA ZA GLP-1 PYRAZOLOPYRIDINE DERIVATIVE HAVING GLP-1 RECEPTOR AGONIST EFFECT
<b>A61K 31/554</b> (2006.01)	P20240559	LOKALNI FARMACEUTSKI SASTAV ZA LIJEČENJE ANALNIH FISURA I HEMOROIDA TOPICAL PHARMACEUTICAL COMPOSITION FOR TREATMENT OF ANAL FISSURES AND HEMORRHOIDS
<b>A61K 31/5575</b> (2006.01)	P20240496	FARMACEUTSKI OFTALMOLOŠKI SASTAVI BEZ KONZERVANSA PRESERVATIVE FREE PHARMACEUTICAL OPHTHALMIC COMPOSITIONS
<b>A61K 31/711</b> (2006.01)	P20240477	VISOKO UČINKOVITO INKAPSULIRANJE HIDROFILNIH SPOJEVA U UNILAMELARNE LIPOSOME HIGH-EFFICIENCY ENCAPSULATION OF HYDROPHILIC COMPOUNDS IN UNILAMELLAR LIPOSOMES
<b>A61K 31/711</b> (2006.01)	P20240543	PRIPRAVAK ZA LIJEČENJE UPALNIH BOLESTI CRIJEVA COMPOSITION FOR THE TREATMENT OF INFLAMMATORY BOWEL DISEASE
<b>A61K 31/721</b> (2006.01)	P20240477	VISOKO UČINKOVITO INKAPSULIRANJE HIDROFILNIH SPOJEVA U UNILAMELARNE LIPOSOME HIGH-EFFICIENCY ENCAPSULATION OF HYDROPHILIC COMPOUNDS IN UNILAMELLAR LIPOSOMES
<b>A61K 31/727</b> (2006.01)	P20240477	VISOKO UČINKOVITO INKAPSULIRANJE HIDROFILNIH SPOJEVA U UNILAMELARNE LIPOSOME HIGH-EFFICIENCY ENCAPSULATION OF HYDROPHILIC COMPOUNDS IN UNILAMELLAR LIPOSOMES
<b>A61K 33/00</b> (2006.01)	P20240473	PRIPRAVCI ZA LIJEČENJE PATOGENIH INFEKCIJA COMPOSITIONS FOR THE TREATMENT OF PATHOGENIC INFECTIONS
<b>A61K 33/26</b> (2006.01)	P20240477	VISOKO UČINKOVITO INKAPSULIRANJE HIDROFILNIH SPOJEVA U UNILAMELARNE LIPOSOME HIGH-EFFICIENCY ENCAPSULATION OF HYDROPHILIC COMPOUNDS IN UNILAMELLAR LIPOSOMES
<b>A61K 35/17</b> (2015.01)	P20240494	KIMERNI ANTIGENSKI RECEPTORI SPECIFIČNI ZA BCMA I NJIHOVE UPOTREBE CHIMERIC ANTIGEN RECEPTORS WITH BCMA SPECIFICITY AND USES THEREOF
<b>A61K 35/28</b> (2015.01)	P20240538	AKTIVIRANE MEZENHIMALNE MATIČNE STANICE ZA UPORABU U LIJEČENJU ISHEMIJE UDOVA ACTIVATED MESENCHYMAL STEM CELLS FOR TREATING LIMB ISCHEMIA
<b>A61K 38/00</b> (2006.01)	P20240485	PRIPRAVCI GLP-1 I NJIHOVA UPOTREBA GLP-1 COMPOSITIONS AND USES THEREOF
<b>A61K 38/21</b> (2006.01)	P20240478	PRIPRAVCI I METODE VEZANE ZA LIJEČENJE BOLESTI COMPOSITIONS AND METHODS RELATING TO THE TREATMENT OF DISEASES
<b>A61K 38/38</b> (2006.01)	P20240477	VISOKO UČINKOVITO INKAPSULIRANJE HIDROFILNIH SPOJEVA U UNILAMELARNE LIPOSOME HIGH-EFFICIENCY ENCAPSULATION OF HYDROPHILIC COMPOUNDS IN UNILAMELLAR LIPOSOMES
<b>A61K 38/48</b> (2006.01)	P20240477	VISOKO UČINKOVITO INKAPSULIRANJE HIDROFILNIH SPOJEVA U UNILAMELARNE LIPOSOME HIGH-EFFICIENCY ENCAPSULATION OF HYDROPHILIC COMPOUNDS IN UNILAMELLAR LIPOSOMES
<b>A61K 38/57</b> (2006.01)	P20240475	A1AT ZA SMANJENJE RIZIKA OD NASTANKA AKUTNE BOLESTI GRAFT VERSUS HOST NAKON TRANSPLANTACIJE HEMATOPOETSKIH STANICA METHODS FOR REDUCING RISK OF ONSET OF ACUTE GRAFT VERSUS HOST DISEASE AFTER HEMATOPOEITIC CELL TRANSPLANTATION
<b>A61K 39/00</b> (2006.01)	P20240493	POSTUPAK ZA INHIBIRANJE RESORPCIJE KOSTIJU METHOD FOR INHIBITING BONE RESORPTION
<b>A61K 39/00</b> (2006.01)	P20240494	KIMERNI ANTIGENSKI RECEPTORI SPECIFIČNI ZA BCMA I NJIHOVE UPOTREBE CHIMERIC ANTIGEN RECEPTORS WITH BCMA SPECIFICITY AND USES THEREOF
<b>A61K 39/00</b> (2006.01)	P20240495	ANTI-GARP ANTITIJELO ANTI-GARP ANTIBODY

MKP (51)	Broj patenta (11)	Naziv izuma (54)
<b>A61K 39/00</b> (2006.01)	P20240510	KOMBINACIJA MODULATORA IMUNOSNE KONTROLNE TOČKE I KOMPLEKSA KOJI SADRŽI PEPTID KOJI PRODIRE U STANICU, TERETNI I TLR PEPTIDNI AGONIST ZA UPORABU U MEDICINI COMBINATION OF AN IMMUNE CHECKPOINT MODULATOR AND A COMPLEX COMPRISING A CELL PENETRATING PEPTIDE, A CARGO AND A TLR PEPTIDE AGONIST FOR USE IN MEDICINE
<b>A61K 39/00</b> (2006.01)	P20240553	REŽIM DOZIRANJA ANTI-BCMA SREDSTAVA DOSING REGIMEN FOR ANTI-BCMA AGENTS
<b>A61K 39/095</b> (2006.01)	P20240433	CJEPIVO PROTIV NEISSERIA MENINGITIDIS NEISSERIA MENINGITIDIS VACCINE
<b>A61K 39/395</b> (2006.01)	P20240493	POSTUPAK ZA INHIBIRANJE RESORPCIJE KOSTIJU METHOD FOR INHIBITING BONE RESORPTION
<b>A61K 39/395</b> (2006.01)	P20240495	ANTI-GARP ANTITIJELO ANTI-GARP ANTIBODY
<b>A61K 39/395</b> (2006.01)	P20240553	REŽIM DOZIRANJA ANTI-BCMA SREDSTAVA DOSING REGIMEN FOR ANTI-BCMA AGENTS
<b>A61K 45/06</b> (2006.01)	P20240551	KOMBINACIJA REGORAFENIBA I NIVOLUMABA ZA LIJEČENJE RAKA COMBINATION OF REGORAFENIB AND NIVOLUMAB FOR TREATING CANCER
<b>A61K 47/02</b> (2006.01)	P20240485	PRIPRAVCI GLP-1 I NJIHOVA UPOTREBA GLP-1 COMPOSITIONS AND USES THEREOF
<b>A61K 47/10</b> (2017.01)	P20240464	POLIMERZOMI PH GRADIJENTA TRANSMEMBRANE ZA KVANTIFIKACIJU AMONIJA U TJELESNIM TEKUĆINAMA TRANSMEMBRANE PH-GRADIENT POLYMERSOMES FOR THE QUANTIFICATION OF AMMONIA IN BODY FLUIDS
<b>A61K 47/10</b> (2017.01)	P20240477	VISOKO UČINKOVITO INKAPSULIRANJE HIDROFILNIH SPOJEVA U UNILAMELARNE LIPOSOME HIGH-EFFICIENCY ENCAPSULATION OF HYDROPHILIC COMPOUNDS IN UNILAMELLAR LIPOSOMES
<b>A61K 47/10</b> (2017.01)	P20240485	PRIPRAVCI GLP-1 I NJIHOVA UPOTREBA GLP-1 COMPOSITIONS AND USES THEREOF
<b>A61K 47/10</b> (2017.01)	P20240559	LOKALNI FARMACEUTSKI SASTAV ZA LIJEČENJE ANALNIH FISURA I HEMOROIDA TOPICAL PHARMACEUTICAL COMPOSITION FOR TREATMENT OF ANAL FISSURES AND HEMORRHOIDS
<b>A61K 47/12</b> (2006.01)	P20240464	POLIMERZOMI PH GRADIJENTA TRANSMEMBRANE ZA KVANTIFIKACIJU AMONIJA U TJELESNIM TEKUĆINAMA TRANSMEMBRANE PH-GRADIENT POLYMERSOMES FOR THE QUANTIFICATION OF AMMONIA IN BODY FLUIDS
<b>A61K 47/14</b> (2017.01)	P20240559	LOKALNI FARMACEUTSKI SASTAV ZA LIJEČENJE ANALNIH FISURA I HEMOROIDA TOPICAL PHARMACEUTICAL COMPOSITION FOR TREATMENT OF ANAL FISSURES AND HEMORRHOIDS
<b>A61K 47/18</b> (2017.01)	P20240464	POLIMERZOMI PH GRADIJENTA TRANSMEMBRANE ZA KVANTIFIKACIJU AMONIJA U TJELESNIM TEKUĆINAMA TRANSMEMBRANE PH-GRADIENT POLYMERSOMES FOR THE QUANTIFICATION OF AMMONIA IN BODY FLUIDS
<b>A61K 47/20</b> (2006.01)	P20240464	POLIMERZOMI PH GRADIJENTA TRANSMEMBRANE ZA KVANTIFIKACIJU AMONIJA U TJELESNIM TEKUĆINAMA TRANSMEMBRANE PH-GRADIENT POLYMERSOMES FOR THE QUANTIFICATION OF AMMONIA IN BODY FLUIDS
<b>A61K 47/22</b> (2006.01)	P20240464	POLIMERZOMI PH GRADIJENTA TRANSMEMBRANE ZA KVANTIFIKACIJU AMONIJA U TJELESNIM TEKUĆINAMA TRANSMEMBRANE PH-GRADIENT POLYMERSOMES FOR THE QUANTIFICATION OF AMMONIA IN BODY FLUIDS
<b>A61K 47/32</b> (2006.01)	P20240464	POLIMERZOMI PH GRADIJENTA TRANSMEMBRANE ZA KVANTIFIKACIJU AMONIJA U TJELESNIM TEKUĆINAMA TRANSMEMBRANE PH-GRADIENT POLYMERSOMES FOR THE QUANTIFICATION OF AMMONIA IN BODY FLUIDS
<b>A61K 47/34</b> (2017.01)	P20240464	POLIMERZOMI PH GRADIJENTA TRANSMEMBRANE ZA KVANTIFIKACIJU AMONIJA U TJELESNIM TEKUĆINAMA TRANSMEMBRANE PH-GRADIENT POLYMERSOMES FOR THE QUANTIFICATION OF AMMONIA IN BODY FLUIDS
<b>A61K 47/34</b> (2017.01)	P20240496	FARMACEUTSKI OFTALMOLOŠKI SASTAVI BEZ KONZERVANSA PRESERVATIVE FREE PHARMACEUTICAL OPHTHALMIC COMPOSITIONS
<b>A61K 47/36</b> (2006.01)	P20240464	POLIMERZOMI PH GRADIJENTA TRANSMEMBRANE ZA KVANTIFIKACIJU AMONIJA U TJELESNIM TEKUĆINAMA TRANSMEMBRANE PH-GRADIENT POLYMERSOMES FOR THE QUANTIFICATION OF AMMONIA IN BODY FLUIDS
<b>A61K 47/38</b> (2006.01)	P20240559	LOKALNI FARMACEUTSKI SASTAV ZA LIJEČENJE ANALNIH FISURA I HEMOROIDA TOPICAL PHARMACEUTICAL COMPOSITION FOR TREATMENT OF ANAL FISSURES AND HEMORRHOIDS
<b>A61K 48/00</b> (2006.01)	P20240505	DOSTAVA ALFA-SARCOGLIKANA VEKTOROM POVEZANIM S ADENOVIRUSOM I LIJEČENJE MIŠIČNE DISTROFIJE ADENO-ASSOCIATED VIRUS VECTOR DELIVERY OF ALPHA-SARCOGLYCAN AND THE TREATMENT OF MUSCULAR DYSTROPHY
<b>A61K 9/00</b> (2006.01)	P20240485	PRIPRAVCI GLP-1 I NJIHOVA UPOTREBA GLP-1 COMPOSITIONS AND USES THEREOF

MKP (51)	Broj patenta (11)	Naziv izuma (54)
<b>A61K 9/00</b> (2006.01)	P20240488	POSTUPAK PUNJENJA BAREM JEDNOG OTPLINJENOG GOTOVOG LIJEKA U SPREMNIKE I UREĐAJ ZA PUNJENJE GOTOVOG LIJEKA METHOD OF FILLING AT LEAST ONE DEGASSED DRUG PRODUCT INTO CONTAINERS AND DRUG PRODUCT FILLING DEVICE
<b>A61K 9/00</b> (2006.01)	P20240496	FARMACEUTSKI OFTALMOLOŠKI SASTAVI BEZ KONZERVANSA PRESERVATIVE FREE PHARMACEUTICAL OPHTHALMIC COMPOSITIONS
<b>A61K 9/00</b> (2006.01)	P20240516	KAPSULA KOJA SADRŽI ESTER VITAMINA E, ZA SPRJEČAVANJE POJAVE VAGINALNE DISBIOZE I POSLJEDIČNIH VAGINALNIH PATOLOGIJA CAPSULE COMPRISING A VITAMIN E ESTER FOR PREVENTING THE ONSET OF VAGINAL DYSBIOSIS AND RESULTING VAGINAL PATHOLOGIES
<b>A61K 9/00</b> (2006.01)	P20240559	LOKALNI FARMACEUTSKI SASTAV ZA LIJEČENJE ANALNIH FISURA I HEMOROIDA TOPICAL PHARMACEUTICAL COMPOSITION FOR TREATMENT OF ANAL FISSURES AND HEMORRHOIDS
<b>A61K 9/06</b> (2006.01)	P20240559	LOKALNI FARMACEUTSKI SASTAV ZA LIJEČENJE ANALNIH FISURA I HEMOROIDA TOPICAL PHARMACEUTICAL COMPOSITION FOR TREATMENT OF ANAL FISSURES AND HEMORRHOIDS
<b>A61K 9/08</b> (2006.01)	P20240485	PRIPRAVCI GLP-1 I NJIHOVA UPOTREBA GLP-1 COMPOSITIONS AND USES THEREOF
<b>A61K 9/107</b> (2006.01)	P20240525	PRIPRAVAK NA BAZI LIPIDA ZA ORALNU PRIMJENU ANTAGONISTA BRADIKININSKOG B2-RECEPTORA LIPID-BASED COMPOSITION FOR ORAL ADMINISTRATION OF BRADYKININ B2-RECEPTOR ANTAGONISTS
<b>A61K 9/127</b> (2006.01)	P20240464	POLIMERZOMI PH GRADIJENTA TRANSMEMBRANE ZA KVANTIFIKACIJU AMONIJAKA U TJELESNIM TEKUĆINAMA TRANSMEMBRANE PH-GRADIENT POLYMERSOMES FOR THE QUANTIFICATION OF AMMONIA IN BODY FLUIDS
<b>A61K 9/127</b> (2006.01)	P20240477	VISOKO UČINKOVITO INKAPSULIRANJE HIDROFILNIH SPOJEVA U UNILAMELARNE LIPOSOME HIGH-EFFICIENCY ENCAPSULATION OF HYDROPHILIC COMPOUNDS IN UNILAMELLAR LIPOSOMES
<b>A61K 9/16</b> (2006.01)	P20240529	FORMULACIJE APIKSABANA APIXABAN FORMULATIONS
<b>A61K 9/48</b> (2006.01)	P20240516	KAPSULA KOJA SADRŽI ESTER VITAMINA E, ZA SPRJEČAVANJE POJAVE VAGINALNE DISBIOZE I POSLJEDIČNIH VAGINALNIH PATOLOGIJA CAPSULE COMPRISING A VITAMIN E ESTER FOR PREVENTING THE ONSET OF VAGINAL DYSBIOSIS AND RESULTING VAGINAL PATHOLOGIES
<b>A61K 9/48</b> (2006.01)	P20240525	PRIPRAVAK NA BAZI LIPIDA ZA ORALNU PRIMJENU ANTAGONISTA BRADIKININSKOG B2-RECEPTORA LIPID-BASED COMPOSITION FOR ORAL ADMINISTRATION OF BRADYKININ B2-RECEPTOR ANTAGONISTS
<b>A61K 9/51</b> (2006.01)	P20240464	POLIMERZOMI PH GRADIJENTA TRANSMEMBRANE ZA KVANTIFIKACIJU AMONIJAKA U TJELESNIM TEKUĆINAMA TRANSMEMBRANE PH-GRADIENT POLYMERSOMES FOR THE QUANTIFICATION OF AMMONIA IN BODY FLUIDS
<b>A61M 5/00</b> (2006.01)	P20240488	POSTUPAK PUNJENJA BAREM JEDNOG OTPLINJENOG GOTOVOG LIJEKA U SPREMNIKE I UREĐAJ ZA PUNJENJE GOTOVOG LIJEKA METHOD OF FILLING AT LEAST ONE DEGASSED DRUG PRODUCT INTO CONTAINERS AND DRUG PRODUCT FILLING DEVICE
<b>A61N 1/04</b> (2006.01)	P20240566	TERAPEUTSKI UREĐAJ ZA TERAPIJU ILI STIMULACIJU STANICE THERAPEUTIC DEVICE FOR CELL THERAPY OR CELL STIMULATION
<b>A61N 1/06</b> (2006.01)	P20240566	TERAPEUTSKI UREĐAJ ZA TERAPIJU ILI STIMULACIJU STANICE THERAPEUTIC DEVICE FOR CELL THERAPY OR CELL STIMULATION
<b>A61N 1/30</b> (2006.01)	P20240463	UREĐAJ KOJI SE MOŽE DRŽATI U JEDNOJ RUCI ZA ELEKTRIČNO POTPOMOĞNUTI TRETMAN KOŽE, DODATNI DIO ZA NAVEDENI UREĐAJ I MJEHUR ZA NAVEDENI DODATNI DIO DEVICE THAT CAN BE HELD ON ONE HAND FOR ELECTRICALLY ASSISTED SKIN TREATMENT, ADDITIONAL PART FOR SAID DEVICE AND BLISTER FOR SAID ADDITIONAL PART
<b>A61N 1/36</b> (2006.01)	P20240566	TERAPEUTSKI UREĐAJ ZA TERAPIJU ILI STIMULACIJU STANICE THERAPEUTIC DEVICE FOR CELL THERAPY OR CELL STIMULATION
<b>A61N 1/40</b> (2006.01)	P20240566	TERAPEUTSKI UREĐAJ ZA TERAPIJU ILI STIMULACIJU STANICE THERAPEUTIC DEVICE FOR CELL THERAPY OR CELL STIMULATION
<b>A61P 1/02</b> (2006.01)	P20240489	(R) I (S) ENANTIOMERI N-(5-(3-HIDROKSIPIROLIDIN-1-IL)-2-MORFOLINOOKSAZOLO[4,5-B]PIRIDIN-6-IL)-2-(2-METILPIRIDIN-4-IL)OKSAZOL-KARBOKSAMIDA KAO INHIBITORI IRAK4 ZA LIJEČENJE RAKA (R) AND (S) ENANTIOMERS OF N-(5-(3-HYDROXYPYRROLIDIN-1-YL)-2-MORPHOLINOOKSAZOLO[4,5-B]PYRIDIN-6-YL)-2-(2-METHYLPYRIDIN-4-YL)OXAZOLE-CARBOXAMIDE AS IRAK4 INHIBITORS FOR THE TREATMENT OF CANCER
<b>A61P 1/02</b> (2006.01)	P20240493	POSTUPAK ZA INHIBIRANJE RESORPCIJE KOSTIJU METHOD FOR INHIBITING BONE RESORPTION
<b>A61P 1/04</b> (2006.01)	P20240493	POSTUPAK ZA INHIBIRANJE RESORPCIJE KOSTIJU METHOD FOR INHIBITING BONE RESORPTION

MKP (51)	Broj patenta (11)	Naziv izuma (54)
<b>A61P 11/00</b> (2006.01)	P20240489	(R) I (S) ENANTIOMERI N-(5-(3-HIDROKSIPIROLIDIN-1-IL)-2-MORFOLINOOKSAZOLO[4,5-B]PIRIDIN-6-IL)-2-(2-METILPIRIDIN-4-IL)OKSAZOL-KARBOKSAMIDA KAO INHIBITORI IRAK4 ZA LIJEČENJE RAKA (R) AND (S) ENANTIOMERS OF N-(5-(3-HYDROXYPIRROLIDIN-1-YL)-2-MORPHOLINOOXAZOLO[4,5-B]PYRIDIN-6-YL)-2-(2-METHYLPYRIDIN-4-YL)OXAZOLE-CARBOXAMIDE AS IRAK4 INHIBITORS FOR THE TREATMENT OF CANCER
<b>A61P 1/16</b> (2006.01)	P20240493	POSTUPAK ZA INHIBIRANJE RESORPCIJE KOSTIJU METHOD FOR INHIBITING BONE RESORPTION
<b>A61P 1/16</b> (2006.01)	P20240499	DERIVAT PIRAZOLOPIRIDINA KOJI IMA DJELOVANJE AGONISTA RECEPTORA ZA GLP-1 PYRAZOLOPYRIDINE DERIVATIVE HAVING GLP-1 RECEPTOR AGONIST EFFECT
<b>A61P 13/10</b> (2006.01)	P20240489	(R) I (S) ENANTIOMERI N-(5-(3-HIDROKSIPIROLIDIN-1-IL)-2-MORFOLINOOKSAZOLO[4,5-B]PIRIDIN-6-IL)-2-(2-METILPIRIDIN-4-IL)OKSAZOL-KARBOKSAMIDA KAO INHIBITORI IRAK4 ZA LIJEČENJE RAKA (R) AND (S) ENANTIOMERS OF N-(5-(3-HYDROXYPIRROLIDIN-1-YL)-2-MORPHOLINOOXAZOLO[4,5-B]PYRIDIN-6-YL)-2-(2-METHYLPYRIDIN-4-YL)OXAZOLE-CARBOXAMIDE AS IRAK4 INHIBITORS FOR THE TREATMENT OF CANCER
<b>A61P 15/00</b> (2006.01)	P20240489	(R) I (S) ENANTIOMERI N-(5-(3-HIDROKSIPIROLIDIN-1-IL)-2-MORFOLINOOKSAZOLO[4,5-B]PIRIDIN-6-IL)-2-(2-METILPIRIDIN-4-IL)OKSAZOL-KARBOKSAMIDA KAO INHIBITORI IRAK4 ZA LIJEČENJE RAKA (R) AND (S) ENANTIOMERS OF N-(5-(3-HYDROXYPIRROLIDIN-1-YL)-2-MORPHOLINOOXAZOLO[4,5-B]PYRIDIN-6-YL)-2-(2-METHYLPYRIDIN-4-YL)OXAZOLE-CARBOXAMIDE AS IRAK4 INHIBITORS FOR THE TREATMENT OF CANCER
<b>A61P 15/00</b> (2006.01)	P20240493	POSTUPAK ZA INHIBIRANJE RESORPCIJE KOSTIJU METHOD FOR INHIBITING BONE RESORPTION
<b>A61P 15/02</b> (2006.01)	P20240516	KAPSULA KOJA SADRŽI ESTER VITAMINA E, ZA SPRJEČAVANJE POJAVE VAGINALNE DISBIOZE I POSLJEDIČNIH VAGINALNIH PATOLOGIJA CAPSULE COMPRISING A VITAMIN E ESTER FOR PREVENTING THE ONSET OF VAGINAL DYSBIOSIS AND RESULTING VAGINAL PATHOLOGIES
<b>A61P 17/00</b> (2006.01)	P20240489	(R) I (S) ENANTIOMERI N-(5-(3-HIDROKSIPIROLIDIN-1-IL)-2-MORFOLINOOKSAZOLO[4,5-B]PIRIDIN-6-IL)-2-(2-METILPIRIDIN-4-IL)OKSAZOL-KARBOKSAMIDA KAO INHIBITORI IRAK4 ZA LIJEČENJE RAKA (R) AND (S) ENANTIOMERS OF N-(5-(3-HYDROXYPIRROLIDIN-1-YL)-2-MORPHOLINOOXAZOLO[4,5-B]PYRIDIN-6-YL)-2-(2-METHYLPYRIDIN-4-YL)OXAZOLE-CARBOXAMIDE AS IRAK4 INHIBITORS FOR THE TREATMENT OF CANCER
<b>A61P 19/00</b> (2006.01)	P20240489	(R) I (S) ENANTIOMERI N-(5-(3-HIDROKSIPIROLIDIN-1-IL)-2-MORFOLINOOKSAZOLO[4,5-B]PIRIDIN-6-IL)-2-(2-METILPIRIDIN-4-IL)OKSAZOL-KARBOKSAMIDA KAO INHIBITORI IRAK4 ZA LIJEČENJE RAKA (R) AND (S) ENANTIOMERS OF N-(5-(3-HYDROXYPIRROLIDIN-1-YL)-2-MORPHOLINOOXAZOLO[4,5-B]PYRIDIN-6-YL)-2-(2-METHYLPYRIDIN-4-YL)OXAZOLE-CARBOXAMIDE AS IRAK4 INHIBITORS FOR THE TREATMENT OF CANCER
<b>A61P 19/00</b> (2006.01)	P20240493	POSTUPAK ZA INHIBIRANJE RESORPCIJE KOSTIJU METHOD FOR INHIBITING BONE RESORPTION
<b>A61P 19/02</b> (2006.01)	P20240493	POSTUPAK ZA INHIBIRANJE RESORPCIJE KOSTIJU METHOD FOR INHIBITING BONE RESORPTION
<b>A61P 19/08</b> (2006.01)	P20240493	POSTUPAK ZA INHIBIRANJE RESORPCIJE KOSTIJU METHOD FOR INHIBITING BONE RESORPTION
<b>A61P 19/10</b> (2006.01)	P20240493	POSTUPAK ZA INHIBIRANJE RESORPCIJE KOSTIJU METHOD FOR INHIBITING BONE RESORPTION
<b>A61P 21/00</b> (2006.01)	P20240489	(R) I (S) ENANTIOMERI N-(5-(3-HIDROKSIPIROLIDIN-1-IL)-2-MORFOLINOOKSAZOLO[4,5-B]PIRIDIN-6-IL)-2-(2-METILPIRIDIN-4-IL)OKSAZOL-KARBOKSAMIDA KAO INHIBITORI IRAK4 ZA LIJEČENJE RAKA (R) AND (S) ENANTIOMERS OF N-(5-(3-HYDROXYPIRROLIDIN-1-YL)-2-MORPHOLINOOXAZOLO[4,5-B]PYRIDIN-6-YL)-2-(2-METHYLPYRIDIN-4-YL)OXAZOLE-CARBOXAMIDE AS IRAK4 INHIBITORS FOR THE TREATMENT OF CANCER
<b>A61P 25/00</b> (2006.01)	P20240489	(R) I (S) ENANTIOMERI N-(5-(3-HIDROKSIPIROLIDIN-1-IL)-2-MORFOLINOOKSAZOLO[4,5-B]PIRIDIN-6-IL)-2-(2-METILPIRIDIN-4-IL)OKSAZOL-KARBOKSAMIDA KAO INHIBITORI IRAK4 ZA LIJEČENJE RAKA (R) AND (S) ENANTIOMERS OF N-(5-(3-HYDROXYPIRROLIDIN-1-YL)-2-MORPHOLINOOXAZOLO[4,5-B]PYRIDIN-6-YL)-2-(2-METHYLPYRIDIN-4-YL)OXAZOLE-CARBOXAMIDE AS IRAK4 INHIBITORS FOR THE TREATMENT OF CANCER
<b>A61P 25/00</b> (2006.01)	P20240493	POSTUPAK ZA INHIBIRANJE RESORPCIJE KOSTIJU METHOD FOR INHIBITING BONE RESORPTION
<b>A61P 25/08</b> (2006.01)	P20240493	POSTUPAK ZA INHIBIRANJE RESORPCIJE KOSTIJU METHOD FOR INHIBITING BONE RESORPTION
<b>A61P 25/08</b> (2006.01)	P20240508	METODE LIJEČENJA LENNOX-GASTAUT SINDROMA FENFLURAMINOM METHODS OF TREATING LENNOX-GASTAUT SYNDROME USING FENFLURAMINE
<b>A61P 25/16</b> (2006.01)	P20240466	DERIVATI FENIL-3,4-DIHIDROIZOKINOLIN-2(1H)-IL-ETAN-1-ONA KAO POZITIVNO ALOSTERIČKI MODULATORI DOPAMINSKOG RECEPTORA D1 PHENYL-3,4-DIHYDROISOQUINOLIN-2(1H)-YL-ETHAN-1-ONE DERIVATIVES AS DOPAMINE D1 RECEPTOR POSITIVE ALLOSTERIC MODULATORS
<b>A61P 25/16</b> (2006.01)	P20240499	DERIVAT PIRAZOLOPIRIDINA KOJI IMA DJELOVANJE AGONISTA RECEPTORA ZA GLP-1 PYRAZOLOPYRIDINE DERIVATIVE HAVING GLP-1 RECEPTOR AGONIST EFFECT
<b>A61P 25/18</b> (2006.01)	P20240466	DERIVATI FENIL-3,4-DIHIDROIZOKINOLIN-2(1H)-IL-ETAN-1-ONA KAO POZITIVNO ALOSTERIČKI MODULATORI DOPAMINSKOG RECEPTORA D1 PHENYL-3,4-DIHYDROISOQUINOLIN-2(1H)-YL-ETHAN-1-ONE DERIVATIVES AS DOPAMINE D1 RECEPTOR POSITIVE ALLOSTERIC MODULATORS

MKP (51)	Broj patenta (11)	Naziv izuma (54)
<b>A61P 25/28</b> (2006.01)	P20240499	DERIVAT PIRAZOLOPIRIDINA KOJI IMA DJELOVANJE AGONISTA RECEPTORA ZA GLP-1 PYRAZOLOPYRIDINE DERIVATIVE HAVING GLP-1 RECEPTOR AGONIST EFFECT
<b>A61P 25/32</b> (2006.01)	P20240493	POSTUPAK ZA INHIBIRANJE RESORPCIJE KOSTIJU METHOD FOR INHIBITING BONE RESORPTION
<b>A61P 27/02</b> (2006.01)	P20240489	(R) I (S) ENANTIOMERI N-(5-(3-HIDROKSIPIROLIDIN-1-IL)-2-MORFOLINOOKSAZOLO[4,5-B]PIRIDIN-6-IL)-2-(2-METILPIRIDIN-4-IL)OKSAZOL-KARBOKSAMIDA KAO INHIBITORI IRAK4 ZA LIJEČENJE RAKA (R) AND (S) ENANTIOMERS OF N-(5-(3-HYDROXYPIRROLIDIN-1-YL)-2-MORPHOLINOOXAZOLO[4,5-B]PYRIDIN-6-YL)-2-(2-METHYLPYRIDIN-4-YL)OXAZOLE-CARBOXAMIDE AS IRAK4 INHIBITORS FOR THE TREATMENT OF CANCER
<b>A61P 29/00</b> (2006.01)	P20240478	PRIPRAVCI I METODE VEZANE ZA LIJEČENJE BOLESTI COMPOSITIONS AND METHODS RELATING TO THE TREATMENT OF DISEASES
<b>A61P 29/00</b> (2006.01)	P20240489	(R) I (S) ENANTIOMERI N-(5-(3-HIDROKSIPIROLIDIN-1-IL)-2-MORFOLINOOKSAZOLO[4,5-B]PIRIDIN-6-IL)-2-(2-METILPIRIDIN-4-IL)OKSAZOL-KARBOKSAMIDA KAO INHIBITORI IRAK4 ZA LIJEČENJE RAKA (R) AND (S) ENANTIOMERS OF N-(5-(3-HYDROXYPIRROLIDIN-1-YL)-2-MORPHOLINOOXAZOLO[4,5-B]PYRIDIN-6-YL)-2-(2-METHYLPYRIDIN-4-YL)OXAZOLE-CARBOXAMIDE AS IRAK4 INHIBITORS FOR THE TREATMENT OF CANCER
<b>A61P 29/00</b> (2006.01)	P20240493	POSTUPAK ZA INHIBIRANJE RESORPCIJE KOSTIJU METHOD FOR INHIBITING BONE RESORPTION
<b>A61P 29/00</b> (2006.01)	P20240543	PRIPRAVAK ZA LIJEČENJE UPALNIH BOLESTI CRIJEVA COMPOSITION FOR THE TREATMENT OF INFLAMMATORY BOWEL DISEASE
<b>A61P 3/00</b> (2006.01)	P20240489	(R) I (S) ENANTIOMERI N-(5-(3-HIDROKSIPIROLIDIN-1-IL)-2-MORFOLINOOKSAZOLO[4,5-B]PIRIDIN-6-IL)-2-(2-METILPIRIDIN-4-IL)OKSAZOL-KARBOKSAMIDA KAO INHIBITORI IRAK4 ZA LIJEČENJE RAKA (R) AND (S) ENANTIOMERS OF N-(5-(3-HYDROXYPIRROLIDIN-1-YL)-2-MORPHOLINOOXAZOLO[4,5-B]PYRIDIN-6-YL)-2-(2-METHYLPYRIDIN-4-YL)OXAZOLE-CARBOXAMIDE AS IRAK4 INHIBITORS FOR THE TREATMENT OF CANCER
<b>A61P 3/00</b> (2006.01)	P20240493	POSTUPAK ZA INHIBIRANJE RESORPCIJE KOSTIJU METHOD FOR INHIBITING BONE RESORPTION
<b>A61P 3/04</b> (2006.01)	P20240485	PRIPRAVCI GLP-1 I NJIHOVA UPOTREBA GLP-1 COMPOSITIONS AND USES THEREOF
<b>A61P 3/04</b> (2006.01)	P20240493	POSTUPAK ZA INHIBIRANJE RESORPCIJE KOSTIJU METHOD FOR INHIBITING BONE RESORPTION
<b>A61P 3/04</b> (2006.01)	P20240499	DERIVAT PIRAZOLOPIRIDINA KOJI IMA DJELOVANJE AGONISTA RECEPTORA ZA GLP-1 PYRAZOLOPYRIDINE DERIVATIVE HAVING GLP-1 RECEPTOR AGONIST EFFECT
<b>A61P 3/06</b> (2006.01)	P20240499	DERIVAT PIRAZOLOPIRIDINA KOJI IMA DJELOVANJE AGONISTA RECEPTORA ZA GLP-1 PYRAZOLOPYRIDINE DERIVATIVE HAVING GLP-1 RECEPTOR AGONIST EFFECT
<b>A61P 3/10</b> (2006.01)	P20240485	PRIPRAVCI GLP-1 I NJIHOVA UPOTREBA GLP-1 COMPOSITIONS AND USES THEREOF
<b>A61P 3/10</b> (2006.01)	P20240493	POSTUPAK ZA INHIBIRANJE RESORPCIJE KOSTIJU METHOD FOR INHIBITING BONE RESORPTION
<b>A61P 3/10</b> (2006.01)	P20240499	DERIVAT PIRAZOLOPIRIDINA KOJI IMA DJELOVANJE AGONISTA RECEPTORA ZA GLP-1 PYRAZOLOPYRIDINE DERIVATIVE HAVING GLP-1 RECEPTOR AGONIST EFFECT
<b>A61P 31/00</b> (2006.01)	P20240489	(R) I (S) ENANTIOMERI N-(5-(3-HIDROKSIPIROLIDIN-1-IL)-2-MORFOLINOOKSAZOLO[4,5-B]PIRIDIN-6-IL)-2-(2-METILPIRIDIN-4-IL)OKSAZOL-KARBOKSAMIDA KAO INHIBITORI IRAK4 ZA LIJEČENJE RAKA (R) AND (S) ENANTIOMERS OF N-(5-(3-HYDROXYPIRROLIDIN-1-YL)-2-MORPHOLINOOXAZOLO[4,5-B]PYRIDIN-6-YL)-2-(2-METHYLPYRIDIN-4-YL)OXAZOLE-CARBOXAMIDE AS IRAK4 INHIBITORS FOR THE TREATMENT OF CANCER
<b>A61P 31/08</b> (2006.01)	P20240493	POSTUPAK ZA INHIBIRANJE RESORPCIJE KOSTIJU METHOD FOR INHIBITING BONE RESORPTION
<b>A61P 31/18</b> (2006.01)	P20240501	DERIVATI PIRIDO[2,3-D]PIRIMIDINA KAO INHIBITORI REPLIKACIJE VIRUSA HUMANE IMUNODEFICIJENCIJE PYRIDO[2,3-D]PYRIMIDINE DERIVATIVES AS INHIBITORS OF HUMAN IMMUNODEFICIENCY VIRUS REPLICATION
<b>A61P 33/06</b> (2006.01)	P20240473	PRIPRAVCI ZA LIJEČENJE PATOGENIH INFEKCIJA COMPOSITIONS FOR THE TREATMENT OF PATHOGENIC INFECTIONS
<b>A61P 35/00</b> (2006.01)	P20240478	PRIPRAVCI I METODE VEZANE ZA LIJEČENJE BOLESTI COMPOSITIONS AND METHODS RELATING TO THE TREATMENT OF DISEASES
<b>A61P 35/00</b> (2006.01)	P20240489	(R) I (S) ENANTIOMERI N-(5-(3-HIDROKSIPIROLIDIN-1-IL)-2-MORFOLINOOKSAZOLO[4,5-B]PIRIDIN-6-IL)-2-(2-METILPIRIDIN-4-IL)OKSAZOL-KARBOKSAMIDA KAO INHIBITORI IRAK4 ZA LIJEČENJE RAKA (R) AND (S) ENANTIOMERS OF N-(5-(3-HYDROXYPIRROLIDIN-1-YL)-2-MORPHOLINOOXAZOLO[4,5-B]PYRIDIN-6-YL)-2-(2-METHYLPYRIDIN-4-YL)OXAZOLE-CARBOXAMIDE AS IRAK4 INHIBITORS FOR THE TREATMENT OF CANCER
<b>A61P 35/00</b> (2006.01)	P20240491	PIRAZOLOPIRIDINI I TRIAZOLOPIRIDINI KAO A2A/A2B INHIBITORI PYRAZOLOPYRIDINES AND TRIAZOLOPYRIDINES AS A2A / A2B INHIBITORS
<b>A61P 35/00</b> (2006.01)	P20240495	ANTI-GARP ANTITJELO ANTI-GARP ANTIBODY
<b>A61P 35/00</b> (2006.01)	P20240513	DERIVATI PIRAZOLILA KORISNI KAO SREDSTVA PROTIV RAKA PYRAZOLYL DERIVATIVES USEFUL AS ANTI-CANCER AGENTS
<b>A61P 35/00</b> (2006.01)	P20240541	SUPSTITUIRANI SPOJEVI 6-AZABENZIMIDAZOLA KAO INHIBITORI HPK1 SUBSTITUTED 6-AZABENZIMIDAZOLE COMPOUNDS AS HPK1 INHIBITORS
<b>A61P 35/00</b> (2006.01)	P20240547	SUPSTITUIRANI TRICIKLIČKI SPOJEVI SUBSTITUTED TRICYCLIC COMPOUNDS

MKP (51)	Broj patenta (11)	Naziv izuma (54)
<b>A61P 35/00</b> (2006.01)	P20240551	KOMBINACIJA REGORAFENIBA I NIVOLUMABA ZA LIJEČENJE RAKA COMBINATION OF REGORAFENIB AND NIVOLUMAB FOR TREATING CANCER
<b>A61P 35/00</b> (2006.01)	P20240553	REŽIM DOZIRANJA ANTI-BCMA SREDSTAVA DOSING REGIMEN FOR ANTI-BCMA AGENTS
<b>A61P 35/02</b> (2006.01)	P20240494	KIMERNI ANTIGENSKI RECEPTORI SPECIFIČNI ZA BCMA I NJIHOVE UPOTREBE CHIMERIC ANTIGEN RECEPTORS WITH BCMA SPECIFICITY AND USES THEREOF
<b>A61P 37/00</b> (2006.01)	P20240478	PRIPRAVCI I METODE VEZANE ZA LIJEČENJE BOLESTI COMPOSITIONS AND METHODS RELATING TO THE TREATMENT OF DISEASES
<b>A61P 37/00</b> (2006.01)	P20240491	PIRAZOLOPIRIDINI I TRIAZOLOPIRIDINI KAO A2A/A2B INHIBITORI PYRAZOLOPYRIDINES AND TRIAZOLOPYRIDINES AS A2A / A2B INHIBITORS
<b>A61P 37/02</b> (2006.01)	P20240489	(R) I (S) ENANTIOMERI N-(5-(3-HIDROKSIPIROLIDIN-1-IL)-2-MORFOLINOOKSAZOLO[4,5-B]PIRIDIN-6-IL)-2-(2-METILPIRIDIN-4-IL)OKSAZOL-KARBOKSAMIDA KAO INHIBITORI IRAK4 ZA LIJEČENJE RAKA (R) AND (S) ENANTIOMERS OF N-(5-(3-HYDROXYPIRROLIDIN-1-YL)-2-MORPHOLINOOKSAZOLO[4,5-B]PYRIDIN-6-YL)-2-(2-METHYLPYRIDIN-4-YL)OXAZOLE-CARBOXAMIDE AS IRAK4 INHIBITORS FOR THE TREATMENT OF CANCER
<b>A61P 37/06</b> (2006.01)	P20240475	A1AT ZA SMANJENJE RIZIKA OD NASTANKA AKUTNE BOLESTI GRAFT VERSUS HOST NAKON TRANSPLANTACIJE HEMATOPOETSkih STANICA METHODS FOR REDUCING RISK OF ONSET OF ACUTE GRAFT VERSUS HOST DISEASE AFTER HEMATOPOEITIC CELL TRANSPLANTATION
<b>A61P 37/08</b> (2006.01)	P20240478	PRIPRAVCI I METODE VEZANE ZA LIJEČENJE BOLESTI COMPOSITIONS AND METHODS RELATING TO THE TREATMENT OF DISEASES
<b>A61P 5/00</b> (2006.01)	P20240489	(R) I (S) ENANTIOMERI N-(5-(3-HIDROKSIPIROLIDIN-1-IL)-2-MORFOLINOOKSAZOLO[4,5-B]PIRIDIN-6-IL)-2-(2-METILPIRIDIN-4-IL)OKSAZOL-KARBOKSAMIDA KAO INHIBITORI IRAK4 ZA LIJEČENJE RAKA (R) AND (S) ENANTIOMERS OF N-(5-(3-HYDROXYPIRROLIDIN-1-YL)-2-MORPHOLINOOKSAZOLO[4,5-B]PYRIDIN-6-YL)-2-(2-METHYLPYRIDIN-4-YL)OXAZOLE-CARBOXAMIDE AS IRAK4 INHIBITORS FOR THE TREATMENT OF CANCER
<b>A61P 5/00</b> (2006.01)	P20240493	POSTUPAK ZA INHIBIRANJE RESORPCIJE KOSTIJU METHOD FOR INHIBITING BONE RESORPTION
<b>A61P 7/00</b> (2006.01)	P20240489	(R) I (S) ENANTIOMERI N-(5-(3-HIDROKSIPIROLIDIN-1-IL)-2-MORFOLINOOKSAZOLO[4,5-B]PIRIDIN-6-IL)-2-(2-METILPIRIDIN-4-IL)OKSAZOL-KARBOKSAMIDA KAO INHIBITORI IRAK4 ZA LIJEČENJE RAKA (R) AND (S) ENANTIOMERS OF N-(5-(3-HYDROXYPIRROLIDIN-1-YL)-2-MORPHOLINOOKSAZOLO[4,5-B]PYRIDIN-6-YL)-2-(2-METHYLPYRIDIN-4-YL)OXAZOLE-CARBOXAMIDE AS IRAK4 INHIBITORS FOR THE TREATMENT OF CANCER
<b>A61P 7/00</b> (2006.01)	P20240557	INHIBITORI KALIKREINA LJUDSKE PLAZME HUMAN PLASMA KALLIKREIN INHIBITORS
<b>A61P 7/02</b> (2006.01)	P20240529	FORMULACIJE APIKSABANA APIXABAN FORMULATIONS
<b>A61P 7/06</b> (2006.01)	P20240493	POSTUPAK ZA INHIBIRANJE RESORPCIJE KOSTIJU METHOD FOR INHIBITING BONE RESORPTION
<b>A61P 7/10</b> (2006.01)	P20240525	PRIPRAVAK NA BAZI LIPIDA ZA ORALNU PRIMJENU ANTAGONISTA BRADIKININSKOG B2-RECEPTORA LIPID-BASED COMPOSITION FOR ORAL ADMINISTRATION OF BRADYKININ B2-RECEPTOR ANTAGONISTS
<b>A61P 9/00</b> (2006.01)	P20240489	(R) I (S) ENANTIOMERI N-(5-(3-HIDROKSIPIROLIDIN-1-IL)-2-MORFOLINOOKSAZOLO[4,5-B]PIRIDIN-6-IL)-2-(2-METILPIRIDIN-4-IL)OKSAZOL-KARBOKSAMIDA KAO INHIBITORI IRAK4 ZA LIJEČENJE RAKA (R) AND (S) ENANTIOMERS OF N-(5-(3-HYDROXYPIRROLIDIN-1-YL)-2-MORPHOLINOOKSAZOLO[4,5-B]PYRIDIN-6-YL)-2-(2-METHYLPYRIDIN-4-YL)OXAZOLE-CARBOXAMIDE AS IRAK4 INHIBITORS FOR THE TREATMENT OF CANCER
<b>A61P 9/10</b> (2006.01)	P20240499	DERIVAT PIRAZOLOPIRIDINA KOJI IMA DJELOVANJE AGONISTA RECEPTORA ZA GLP-1 PYRAZOLOPYRIDINE DERIVATIVE HAVING GLP-1 RECEPTOR AGONIST EFFECT
<b>A61P 9/10</b> (2006.01)	P20240538	AKTIVIRANE MEZENHIMALNE MATIČNE STANICE ZA UPORABU U LIJEČENJU ISHEMIJE UDOVA ACTIVATED MESENCHYMAL STEM CELLS FOR TREATING LIMB ISCHEMIA
<b>B01D 19/00</b> (2006.01)	P20240488	POSTUPAK PUNJENJA BAREM JEDNOG OTPLINJENOG GOTOVOG LIJEKA U SPREMNIKE I UREĐAJ ZA PUNJENJE GOTOVOG LIJEKA METHOD OF FILLING AT LEAST ONE DEGASSED DRUG PRODUCT INTO CONTAINERS AND DRUG PRODUCT FILLING DEVICE
<b>B01J 13/02</b> (2006.01)	P20240464	POLIMERZOMI PH GRADIJENTA TRANSMEMBRANE ZA KVANTIFIKACIJU AMONIJA U TJELESNIM TEKUĆINAMA TRANSMEMBRANE PH-GRADIENT POLYMERSOMES FOR THE QUANTIFICATION OF AMMONIA IN BODY FLUIDS
<b>B01J 13/04</b> (2006.01)	P20240464	POLIMERZOMI PH GRADIJENTA TRANSMEMBRANE ZA KVANTIFIKACIJU AMONIJA U TJELESNIM TEKUĆINAMA TRANSMEMBRANE PH-GRADIENT POLYMERSOMES FOR THE QUANTIFICATION OF AMMONIA IN BODY FLUIDS
<b>B01J 19/24</b> (2006.01)	P20240468	CIJEV I UREĐAJ ZA TERMIČKO RAZLAGANJE UGLJIKOVODIKA TUBE AND DEVICE FOR THE THERMAL SPLITTING OF HYDROCARBONS
<b>B01J 8/06</b> (2006.01)	P20240468	CIJEV I UREĐAJ ZA TERMIČKO RAZLAGANJE UGLJIKOVODIKA TUBE AND DEVICE FOR THE THERMAL SPLITTING OF HYDROCARBONS
<b>B02C 18/16</b> (2006.01)	P20240533	UREĐAJ ZA USITNJAVANJE RASUTOG MATERIJALA I POSTUPAK ZA NJEGA DEVICE FOR COMMUNUTING BULK MATERIAL, AND METHOD THEREFOR



MKP (51)	Broj patenta (11)	Naziv izuma (54)
<b>B02C 18/18</b> (2006.01)	P20240533	UREĐAJ ZA USITNJAVANJE RASUTOG MATERIJALA I POSTUPAK ZA NJEGA DEVICE FOR COMMINUTING BULK MATERIAL, AND METHOD THEREFOR
<b>B09B 3/00</b> (2022.01)	P20240498	SUSTAV ZA PRERADU OTPADA WASTE PROCESSING SYSTEM
<b>B22F 1/00</b> (2022.01)	P20240523	POSTUPAK ZA PROIZVODNJU SINTERIRANIH KALUPA PROCESS FOR THE PRODUCTION OF SINTERED MOLDINGS
<b>B22F 1/10</b> (2022.01)	P20240523	POSTUPAK ZA PROIZVODNJU SINTERIRANIH KALUPA PROCESS FOR THE PRODUCTION OF SINTERED MOLDINGS
<b>B22F 3/10</b> (2006.01)	P20240523	POSTUPAK ZA PROIZVODNJU SINTERIRANIH KALUPA PROCESS FOR THE PRODUCTION OF SINTERED MOLDINGS
<b>B22F 3/22</b> (2006.01)	P20240523	POSTUPAK ZA PROIZVODNJU SINTERIRANIH KALUPA PROCESS FOR THE PRODUCTION OF SINTERED MOLDINGS
<b>B26F 1/04</b> (2006.01)	P20240518	STROJ ZA BUŠENJE I PERFORIRANJE DEVICE FOR PUNCHING AND PERFORATING
<b>B28D 1/04</b> (2006.01)	P20240423	STROJ ZA PROIZVODNJU MRAMORNIH PLOČICA I ODGOVARAJUĆI POSTUPAK MACHINE FOR PRODUCING MARBLE TILES AND RELATED METHOD
<b>B32B 5/02</b> (2006.01)	P20240465	GOKOMPOZIT I POSTUPAK NJEGOVE PROIZVODNJE GEOCOMPOSITE AND METHOD FOR THE PRODUCTION THEREOF
<b>B32B 5/10</b> (2006.01)	P20240465	GOKOMPOZIT I POSTUPAK NJEGOVE PROIZVODNJE GEOCOMPOSITE AND METHOD FOR THE PRODUCTION THEREOF
<b>B32B 5/26</b> (2006.01)	P20240465	GOKOMPOZIT I POSTUPAK NJEGOVE PROIZVODNJE GEOCOMPOSITE AND METHOD FOR THE PRODUCTION THEREOF
<b>B32B 7/04</b> (2019.01)	P20240465	GOKOMPOZIT I POSTUPAK NJEGOVE PROIZVODNJE GEOCOMPOSITE AND METHOD FOR THE PRODUCTION THEREOF
<b>B42D 25/29</b> (2014.01)	P20240509	SIGURNOSNA ZNAČAJKA I METODA NJEZINOG OTKRIVANJA I SIGURNOSNI ILI VRIJEDNOSNI DOKUMENT SECURITY FEATURE AND METHOD FOR THE DETECTION THEREOF, AND SECURITY OR VALUE DOCUMENT
<b>B42D 25/30</b> (2014.01)	P20240509	SIGURNOSNA ZNAČAJKA I METODA NJEZINOG OTKRIVANJA I SIGURNOSNI ILI VRIJEDNOSNI DOKUMENT SECURITY FEATURE AND METHOD FOR THE DETECTION THEREOF, AND SECURITY OR VALUE DOCUMENT
<b>B42D 25/382</b> (2014.01)	P20240509	SIGURNOSNA ZNAČAJKA I METODA NJEZINOG OTKRIVANJA I SIGURNOSNI ILI VRIJEDNOSNI DOKUMENT SECURITY FEATURE AND METHOD FOR THE DETECTION THEREOF, AND SECURITY OR VALUE DOCUMENT
<b>B42D 25/387</b> (2014.01)	P20240509	SIGURNOSNA ZNAČAJKA I METODA NJEZINOG OTKRIVANJA I SIGURNOSNI ILI VRIJEDNOSNI DOKUMENT SECURITY FEATURE AND METHOD FOR THE DETECTION THEREOF, AND SECURITY OR VALUE DOCUMENT
<b>B64C 11/00</b> (2006.01)	P20240434	OSOBNI UREĐAJ ZA LET S OKOMITIM UZLIJETANJEM I SLIJETANJEM PERSONAL FLIGHT APPARATUS WITH VERTICAL TAKE-OFF AND LANDING
<b>B64C 21/04</b> (2023.01)	P20240434	OSOBNI UREĐAJ ZA LET S OKOMITIM UZLIJETANJEM I SLIJETANJEM PERSONAL FLIGHT APPARATUS WITH VERTICAL TAKE-OFF AND LANDING
<b>B64C 29/00</b> (2006.01)	P20240434	OSOBNI UREĐAJ ZA LET S OKOMITIM UZLIJETANJEM I SLIJETANJEM PERSONAL FLIGHT APPARATUS WITH VERTICAL TAKE-OFF AND LANDING
<b>B64C 39/00</b> (2023.01)	P20240434	OSOBNI UREĐAJ ZA LET S OKOMITIM UZLIJETANJEM I SLIJETANJEM PERSONAL FLIGHT APPARATUS WITH VERTICAL TAKE-OFF AND LANDING
<b>B64C 39/08</b> (2006.01)	P20240434	OSOBNI UREĐAJ ZA LET S OKOMITIM UZLIJETANJEM I SLIJETANJEM PERSONAL FLIGHT APPARATUS WITH VERTICAL TAKE-OFF AND LANDING
<b>B64C 9/14</b> (2006.01)	P20240434	OSOBNI UREĐAJ ZA LET S OKOMITIM UZLIJETANJEM I SLIJETANJEM PERSONAL FLIGHT APPARATUS WITH VERTICAL TAKE-OFF AND LANDING
<b>B65B 3/00</b> (2006.01)	P20240488	POSTUPAK PUNJENJA BAREM JEDNOG OTPLINJENOG GOTOVOG LIJEKA U SPREMNIKE I UREĐAJ ZA PUNJENJE GOTOVOG LIJEKA METHOD OF FILLING AT LEAST ONE DEGASSED DRUG PRODUCT INTO CONTAINERS AND DRUG PRODUCT FILLING DEVICE
<b>B65B 3/22</b> (2006.01)	P20240488	POSTUPAK PUNJENJA BAREM JEDNOG OTPLINJENOG GOTOVOG LIJEKA U SPREMNIKE I UREĐAJ ZA PUNJENJE GOTOVOG LIJEKA METHOD OF FILLING AT LEAST ONE DEGASSED DRUG PRODUCT INTO CONTAINERS AND DRUG PRODUCT FILLING DEVICE
<b>B65D 65/42</b> (2006.01)	P20240517	PAPIRNATI PROIZVOD KOJI SADRŽI PAPIRNATU KOMPONENTU I PREMAZ KOJI SE MOŽE ZAVARITI TOPLINOM PAPER ARTICLE COMPRISING A PAPER COMPONENT AND A HEAT-SEALABLE COATING
<b>B65D 71/06</b> (2006.01)	P20240524	LAGANA TORBICA I NAČIN NJEZINE IZRADE LIGHT WEIGHT POUCH AND METHOD OF MAKING THE SAME
<b>B65D 77/20</b> (2006.01)	P20240480	KONTEJNER SA APSORBEROM KISIKA CONTAINER WITH AN OXYGEN ABSORBER
<b>B65D 81/05</b> (2006.01)	P20240524	LAGANA TORBICA I NAČIN NJEZINE IZRADE LIGHT WEIGHT POUCH AND METHOD OF MAKING THE SAME
<b>B65D 81/26</b> (2006.01)	P20240480	KONTEJNER SA APSORBEROM KISIKA CONTAINER WITH AN OXYGEN ABSORBER
<b>B66C 23/80</b> (2006.01)	P20240432	RADNI STROJ SA POBOLJŠANIM STABILIZATORIMA OPERATING MACHINE WITH IMPROVED STABILISERS
<b>B66F 9/065</b> (2006.01)	P20240432	RADNI STROJ SA POBOLJŠANIM STABILIZATORIMA OPERATING MACHINE WITH IMPROVED STABILISERS

MKP (51)	Broj patenta (11)	Naziv izuma (54)
<b>B66F 9/075</b> (2006.01)	P20240432	RADNI STROJ SA POBOLJŠANIM STABILIZATORIMA OPERATING MACHINE WITH IMPROVED STABILISERS
<b>C03B 37/05</b> (2006.01)	P20240536	ROTOR ROTOR
<b>C05C 9/00</b> (2006.01)	P20240540	TEKUĆI PRIPRAVCI OTAPALA KOJI SADRŽE N-(N-BUTYL)TIOFOSFORNI TRIAMID (NBPT) I NJIHOVA UPOTREBA KAO DODATKA GNOJIVIMA KOJA SADRŽE AMIDNI DUŠIK LIQUID SOLVENT COMPOSITIONS CONTAINING N-(N-BUTYL)THIOPHOSPHORIC TRIAMIDE (NBPT) AND THEIR USE AS AN ADDITIVE TO UREA-BASED FERTILISERS
<b>C05G 3/90</b> (2020.01)	P20240540	TEKUĆI PRIPRAVCI OTAPALA KOJI SADRŽE N-(N-BUTYL)TIOFOSFORNI TRIAMID (NBPT) I NJIHOVA UPOTREBA KAO DODATKA GNOJIVIMA KOJA SADRŽE AMIDNI DUŠIK LIQUID SOLVENT COMPOSITIONS CONTAINING N-(N-BUTYL)THIOPHOSPHORIC TRIAMIDE (NBPT) AND THEIR USE AS AN ADDITIVE TO UREA-BASED FERTILISERS
<b>C05G 5/20</b> (2020.01)	P20240540	TEKUĆI PRIPRAVCI OTAPALA KOJI SADRŽE N-(N-BUTYL)TIOFOSFORNI TRIAMID (NBPT) I NJIHOVA UPOTREBA KAO DODATKA GNOJIVIMA KOJA SADRŽE AMIDNI DUŠIK LIQUID SOLVENT COMPOSITIONS CONTAINING N-(N-BUTYL)THIOPHOSPHORIC TRIAMIDE (NBPT) AND THEIR USE AS AN ADDITIVE TO UREA-BASED FERTILISERS
<b>C05G 5/30</b> (2020.01)	P20240540	TEKUĆI PRIPRAVCI OTAPALA KOJI SADRŽE N-(N-BUTYL)TIOFOSFORNI TRIAMID (NBPT) I NJIHOVA UPOTREBA KAO DODATKA GNOJIVIMA KOJA SADRŽE AMIDNI DUŠIK LIQUID SOLVENT COMPOSITIONS CONTAINING N-(N-BUTYL)THIOPHOSPHORIC TRIAMIDE (NBPT) AND THEIR USE AS AN ADDITIVE TO UREA-BASED FERTILISERS
<b>C07C 233/18</b> (2006.01)	P20240514	MEĐUPROIZVODI ZA PRIPREMU C-TERMINALNIH INHIBITORA HSP90 INTERMEDIATES FOR THE PREPARATION OF C-TERMINAL HSP90 INHIBITORS
<b>C07C 381/10</b> (2006.01)	P20240521	SPOJEVI I PRIPRAVCI ZA LIJEČENJE STANJA POVEZANIH S AKTIVNOŠĆU NLRP COMPOUNDS AND COMPOSITIONS FOR TREATING CONDITIONS ASSOCIATED WITH NLRP ACTIVITY
<b>C07D 205/04</b> (2006.01)	P20240521	SPOJEVI I PRIPRAVCI ZA LIJEČENJE STANJA POVEZANIH S AKTIVNOŠĆU NLRP COMPOUNDS AND COMPOSITIONS FOR TREATING CONDITIONS ASSOCIATED WITH NLRP ACTIVITY
<b>C07D 207/04</b> (2006.01)	P20240521	SPOJEVI I PRIPRAVCI ZA LIJEČENJE STANJA POVEZANIH S AKTIVNOŠĆU NLRP COMPOUNDS AND COMPOSITIONS FOR TREATING CONDITIONS ASSOCIATED WITH NLRP ACTIVITY
<b>C07D 207/10</b> (2006.01)	P20240521	SPOJEVI I PRIPRAVCI ZA LIJEČENJE STANJA POVEZANIH S AKTIVNOŠĆU NLRP COMPOUNDS AND COMPOSITIONS FOR TREATING CONDITIONS ASSOCIATED WITH NLRP ACTIVITY
<b>C07D 213/30</b> (2006.01)	P20240514	MEĐUPROIZVODI ZA PRIPREMU C-TERMINALNIH INHIBITORA HSP90 INTERMEDIATES FOR THE PREPARATION OF C-TERMINAL HSP90 INHIBITORS
<b>C07D 213/71</b> (2006.01)	P20240521	SPOJEVI I PRIPRAVCI ZA LIJEČENJE STANJA POVEZANIH S AKTIVNOŠĆU NLRP COMPOUNDS AND COMPOSITIONS FOR TREATING CONDITIONS ASSOCIATED WITH NLRP ACTIVITY
<b>C07D 217/16</b> (2006.01)	P20240466	DERIVATI FENIL-3,4-DIHDROIZOKINOLIN-2(1H)-IL-ETAN-1-ONA KAO POZITIVNO ALOSTERIČKI MODULATORI DOPAMINSKOG RECEPTORA D1 PHENYL-3,4-DIHYDROISOQUINOLIN-2(1H)-YL-ETHAN-1-ONE DERIVATIVES AS DOPAMINE D1 RECEPTOR POSITIVE ALLOSTERIC MODULATORS
<b>C07D 217/22</b> (2006.01)	P20240521	SPOJEVI I PRIPRAVCI ZA LIJEČENJE STANJA POVEZANIH S AKTIVNOŠĆU NLRP COMPOUNDS AND COMPOSITIONS FOR TREATING CONDITIONS ASSOCIATED WITH NLRP ACTIVITY
<b>C07D 231/18</b> (2006.01)	P20240521	SPOJEVI I PRIPRAVCI ZA LIJEČENJE STANJA POVEZANIH S AKTIVNOŠĆU NLRP COMPOUNDS AND COMPOSITIONS FOR TREATING CONDITIONS ASSOCIATED WITH NLRP ACTIVITY
<b>C07D 231/56</b> (2006.01)	P20240521	SPOJEVI I PRIPRAVCI ZA LIJEČENJE STANJA POVEZANIH S AKTIVNOŠĆU NLRP COMPOUNDS AND COMPOSITIONS FOR TREATING CONDITIONS ASSOCIATED WITH NLRP ACTIVITY
<b>C07D 263/46</b> (2006.01)	P20240521	SPOJEVI I PRIPRAVCI ZA LIJEČENJE STANJA POVEZANIH S AKTIVNOŠĆU NLRP COMPOUNDS AND COMPOSITIONS FOR TREATING CONDITIONS ASSOCIATED WITH NLRP ACTIVITY
<b>C07D 265/30</b> (2006.01)	P20240521	SPOJEVI I PRIPRAVCI ZA LIJEČENJE STANJA POVEZANIH S AKTIVNOŠĆU NLRP COMPOUNDS AND COMPOSITIONS FOR TREATING CONDITIONS ASSOCIATED WITH NLRP ACTIVITY
<b>C07D 277/36</b> (2006.01)	P20240521	SPOJEVI I PRIPRAVCI ZA LIJEČENJE STANJA POVEZANIH S AKTIVNOŠĆU NLRP COMPOUNDS AND COMPOSITIONS FOR TREATING CONDITIONS ASSOCIATED WITH NLRP ACTIVITY
<b>C07D 307/64</b> (2006.01)	P20240521	SPOJEVI I PRIPRAVCI ZA LIJEČENJE STANJA POVEZANIH S AKTIVNOŠĆU NLRP COMPOUNDS AND COMPOSITIONS FOR TREATING CONDITIONS ASSOCIATED WITH NLRP ACTIVITY
<b>C07D 319/08</b> (2006.01)	P20240514	MEĐUPROIZVODI ZA PRIPREMU C-TERMINALNIH INHIBITORA HSP90 INTERMEDIATES FOR THE PREPARATION OF C-TERMINAL HSP90 INHIBITORS
<b>C07D 333/34</b> (2006.01)	P20240521	SPOJEVI I PRIPRAVCI ZA LIJEČENJE STANJA POVEZANIH S AKTIVNOŠĆU NLRP COMPOUNDS AND COMPOSITIONS FOR TREATING CONDITIONS ASSOCIATED WITH NLRP ACTIVITY
<b>C07D 401/14</b> (2006.01)	P20240513	DERIVATI PIRAZOLILA KORISNI KAO SREDSTVA PROTIV RAKA PYRAZOLYL DERIVATIVES USEFUL AS ANTI-CANCER AGENTS
<b>C07D 403/04</b> (2006.01)	P20240513	DERIVATI PIRAZOLILA KORISNI KAO SREDSTVA PROTIV RAKA PYRAZOLYL DERIVATIVES USEFUL AS ANTI-CANCER AGENTS

MKP (51)	Broj patenta (11)	Naziv izuma (54)
<b>C07D 403/04</b> (2006.01)	P20240534	POSTUPAK ZA PROIZVODNJU 3,5-DIFLUORO-BENZILAMIDA (S)-3-HIDROKSI-L-(LH-INDOL-5-IL)-2-OKSO-PIROLIDIN-3-KARBOKSILNE KISELINE PROCESS FOR MANUFACTURING (S)-3-HYDROXY-1-(1H-INDOL-5-YL)-2-OXO-PYRROLIDINE-3-CARBOXYLIC ACID 3,5-DIFLUORO-BENZYLAMIDE
<b>C07D 403/04</b> (2006.01)	P20240547	SUPSTITUIRANI TRICIKLIČKI SPOJEVI SUBSTITUTED TRICYCLIC COMPOUNDS
<b>C07D 403/14</b> (2006.01)	P20240513	DERIVATI PIRAZOLILA KORISNI KAO SREDSTVA PROTIV RAKA PYRAZOLYL DERIVATIVES USEFUL AS ANTI-CANCER AGENTS
<b>C07D 405/04</b> (2006.01)	P20240547	SUPSTITUIRANI TRICIKLIČKI SPOJEVI SUBSTITUTED TRICYCLIC COMPOUNDS
<b>C07D 405/12</b> (2006.01)	P20240557	INHIBITORI KALIKREINA LJUDSKE PLAZME HUMAN PLASMA KALLIKREIN INHIBITORS
<b>C07D 405/14</b> (2006.01)	P20240513	DERIVATI PIRAZOLILA KORISNI KAO SREDSTVA PROTIV RAKA PYRAZOLYL DERIVATIVES USEFUL AS ANTI-CANCER AGENTS
<b>C07D 413/14</b> (2006.01)	P20240513	DERIVATI PIRAZOLILA KORISNI KAO SREDSTVA PROTIV RAKA PYRAZOLYL DERIVATIVES USEFUL AS ANTI-CANCER AGENTS
<b>C07D 417/12</b> (2006.01)	P20240521	SPOJEVI I PRIPRAVCI ZA LIJEČENJE STANJA POVEZANIH S AKTIVNOŠĆU NLRP COMPOUNDS AND COMPOSITIONS FOR TREATING CONDITIONS ASSOCIATED WITH NLRP ACTIVITY
<b>C07D 417/14</b> (2006.01)	P20240513	DERIVATI PIRAZOLILA KORISNI KAO SREDSTVA PROTIV RAKA PYRAZOLYL DERIVATIVES USEFUL AS ANTI-CANCER AGENTS
<b>C07D 471/04</b> (2006.01)	P20240491	PIRAZOLOPIRIDINI I TRIAZOLOPIRIDINI KAO A2A/A2B INHIBITORI PYRAZOLOPYRIDINES AND TRIAZOLOPYRIDINES AS A2A / A2B INHIBITORS
<b>C07D 471/04</b> (2006.01)	P20240499	DERIVAT PIRAZOLOPIRIDINA KOJI IMA DJELOVANJE AGONISTA RECEPTORA ZA GLP-1 PYRAZOLOPYRIDINE DERIVATIVE HAVING GLP-1 RECEPTOR AGONIST EFFECT
<b>C07D 471/04</b> (2006.01)	P20240501	DERIVATI PIRIDO[2,3-D]PIRIMIDINA KAO INHIBITORI REPLIKACIJE VIRUSA HUMANE IMUNODEFIJENCIJE PYRIDO[2,3-D]PYRIMIDINE DERIVATIVES AS INHIBITORS OF HUMAN IMMUNODEFICIENCY VIRUS REPLICATION
<b>C07D 471/04</b> (2006.01)	P20240513	DERIVATI PIRAZOLILA KORISNI KAO SREDSTVA PROTIV RAKA PYRAZOLYL DERIVATIVES USEFUL AS ANTI-CANCER AGENTS
<b>C07D 471/04</b> (2006.01)	P20240541	SUPSTITUIRANI SPOJEVI 6-AZABENZIMIDAZOLA KAO INHIBITORI HPK1 SUBSTITUTED 6-AZABENZIMIDAZOLE COMPOUNDS AS HPK1 INHIBITORS
<b>C07D 487/04</b> (2006.01)	P20240503	DIARIL MAKROCIKLI KAO MODULATORI PROTEIN KINAZA DIARYL MACROCYCLES AS MODULATORS OF PROTEIN KINASES
<b>C07D 487/04</b> (2006.01)	P20240513	DERIVATI PIRAZOLILA KORISNI KAO SREDSTVA PROTIV RAKA PYRAZOLYL DERIVATIVES USEFUL AS ANTI-CANCER AGENTS
<b>C07D 491/048</b> (2006.01)	P20240547	SUPSTITUIRANI TRICIKLIČKI SPOJEVI SUBSTITUTED TRICYCLIC COMPOUNDS
<b>C07D 491/107</b> (2006.01)	P20240547	SUPSTITUIRANI TRICIKLIČKI SPOJEVI SUBSTITUTED TRICYCLIC COMPOUNDS
<b>C07D 498/04</b> (2006.01)	P20240489	(R) I (S) ENANTIOMERI N-(5-(3-HIDROKSIPIROLIDIN-1-IL)-2-MORFOLINOOKSAZOLO[4,5-B]PIRIDIN-6-IL)-2-(2-METILPIRIDIN-4-IL)OKSAZOL-KARBOKSAMIDA KAO INHIBITORI IRAK4 ZA LIJEČENJE RAKA (R) AND (S) ENANTIOMERS OF N-(5-(3-HYDROXYPIRROLIDIN-1-YL)-2-MORPHOLINOOXAZOLO[4,5-B]PYRIDIN-6-YL)-2-(2-METHYLPYRIDIN-4-YL)OXAZOLE-CARBOXAMIDE AS IRAK4 INHIBITORS FOR THE TREATMENT OF CANCER
<b>C07D 498/04</b> (2006.01)	P20240547	SUPSTITUIRANI TRICIKLIČKI SPOJEVI SUBSTITUTED TRICYCLIC COMPOUNDS
<b>C07D 498/10</b> (2006.01)	P20240534	POSTUPAK ZA PROIZVODNJU 3,5-DIFLUORO-BENZILAMIDA (S)-3-HIDROKSI-L-(LH-INDOL-5-IL)-2-OKSO-PIROLIDIN-3-KARBOKSILNE KISELINE PROCESS FOR MANUFACTURING (S)-3-HYDROXY-1-(1H-INDOL-5-YL)-2-OXO-PYRROLIDINE-3-CARBOXYLIC ACID 3,5-DIFLUORO-BENZYLAMIDE
<b>C07D 513/04</b> (2006.01)	P20240489	(R) I (S) ENANTIOMERI N-(5-(3-HIDROKSIPIROLIDIN-1-IL)-2-MORFOLINOOKSAZOLO[4,5-B]PIRIDIN-6-IL)-2-(2-METILPIRIDIN-4-IL)OKSAZOL-KARBOKSAMIDA KAO INHIBITORI IRAK4 ZA LIJEČENJE RAKA (R) AND (S) ENANTIOMERS OF N-(5-(3-HYDROXYPIRROLIDIN-1-YL)-2-MORPHOLINOOXAZOLO[4,5-B]PYRIDIN-6-YL)-2-(2-METHYLPYRIDIN-4-YL)OXAZOLE-CARBOXAMIDE AS IRAK4 INHIBITORS FOR THE TREATMENT OF CANCER
<b>C07D 513/10</b> (2006.01)	P20240534	POSTUPAK ZA PROIZVODNJU 3,5-DIFLUORO-BENZILAMIDA (S)-3-HIDROKSI-L-(LH-INDOL-5-IL)-2-OKSO-PIROLIDIN-3-KARBOKSILNE KISELINE PROCESS FOR MANUFACTURING (S)-3-HYDROXY-1-(1H-INDOL-5-YL)-2-OXO-PYRROLIDINE-3-CARBOXYLIC ACID 3,5-DIFLUORO-BENZYLAMIDE
<b>C07D 519/00</b> (2006.01)	P20240489	(R) I (S) ENANTIOMERI N-(5-(3-HIDROKSIPIROLIDIN-1-IL)-2-MORFOLINOOKSAZOLO[4,5-B]PIRIDIN-6-IL)-2-(2-METILPIRIDIN-4-IL)OKSAZOL-KARBOKSAMIDA KAO INHIBITORI IRAK4 ZA LIJEČENJE RAKA (R) AND (S) ENANTIOMERS OF N-(5-(3-HYDROXYPIRROLIDIN-1-YL)-2-MORPHOLINOOXAZOLO[4,5-B]PYRIDIN-6-YL)-2-(2-METHYLPYRIDIN-4-YL)OXAZOLE-CARBOXAMIDE AS IRAK4 INHIBITORS FOR THE TREATMENT OF CANCER
<b>C07D 519/00</b> (2006.01)	P20240499	DERIVAT PIRAZOLOPIRIDINA KOJI IMA DJELOVANJE AGONISTA RECEPTORA ZA GLP-1 PYRAZOLOPYRIDINE DERIVATIVE HAVING GLP-1 RECEPTOR AGONIST EFFECT
<b>C07D 519/00</b> (2006.01)	P20240541	SUPSTITUIRANI SPOJEVI 6-AZABENZIMIDAZOLA KAO INHIBITORI HPK1 SUBSTITUTED 6-AZABENZIMIDAZOLE COMPOUNDS AS HPK1 INHIBITORS
<b>C07H 1/00</b> (2006.01)	P20240526	POSTUPAK PRIPREME DIOSMINA DIOSMIN PREPARATION METHOD

MKP (51)	Broj patenta (11)	Naziv izuma (54)
<b>C07H 17/07</b> (2006.01)	P20240526	POSTUPAK PRIPREME DIOSMINA DIOSMIN PREPARATION METHOD
<b>C07K 14/47</b> (2006.01)	P20240505	DOSTAVA ALFA-SARCOGLIKANA VEKTOROM POVEZANIM S ADENOVIRUSOM I LIJEČENJE MIŠIČNE DISTROFIJE ADENO-ASSOCIATED VIRUS VECTOR DELIVERY OF ALPHA-SARCOGLYCAN AND THE TREATMENT OF MUSCULAR DYSTROPHY
<b>C07K 14/725</b> (2006.01)	P20240494	KIMERNI ANTIGENSKI RECEPTORI SPECIFIČNI ZA BCMA I NJIHOVE UPOTREBE CHIMERIC ANTIGEN RECEPTORS WITH BCMA SPECIFICITY AND USES THEREOF
<b>C07K 16/00</b> (2006.01)	P20240474	MULTISPECIFIČNA PROTUTIJELO KOJA OLAKŠAVAJU SELEKTIVNO UPARIVANJE LAKOG LANCA MULTISPECIFIC ANTIBODIES FACILITATING SELECTIVE LIGHT CHAIN PAIRING
<b>C07K 16/18</b> (2006.01)	P20240493	POSTUPAK ZA INHIBIRANJE RESORPCIJE KOSTIJU METHOD FOR INHIBITING BONE RESORPTION
<b>C07K 16/24</b> (2006.01)	P20240474	MULTISPECIFIČNA PROTUTIJELO KOJA OLAKŠAVAJU SELEKTIVNO UPARIVANJE LAKOG LANCA MULTISPECIFIC ANTIBODIES FACILITATING SELECTIVE LIGHT CHAIN PAIRING
<b>C07K 16/28</b> (2006.01)	P20240492	VISOKOAFINITETNA LJUDSKA ANTITIJELO NA LJUDSKI IL-4 RECEPTOR HIGH AFFINITY HUMAN ANTIBODIES TO HUMAN IL-4 RECEPTOR
<b>C07K 16/28</b> (2006.01)	P20240494	KIMERNI ANTIGENSKI RECEPTORI SPECIFIČNI ZA BCMA I NJIHOVE UPOTREBE CHIMERIC ANTIGEN RECEPTORS WITH BCMA SPECIFICITY AND USES THEREOF
<b>C07K 16/28</b> (2006.01)	P20240495	ANTI-GARP ANTITIJELO ANTI-GARP ANTIBODY
<b>C07K 16/28</b> (2006.01)	P20240553	REŽIM DOZIRANJA ANTI-BCMA SREDSTAVA DOSING REGIMEN FOR ANTI-BCMA AGENTS
<b>C07K 16/32</b> (2006.01)	P20240495	ANTI-GARP ANTITIJELO ANTI-GARP ANTIBODY
<b>C07K 19/00</b> (2006.01)	P20240478	PRIPRAVCI I METODE VEZANE ZA LIJEČENJE BOLESTI COMPOSITIONS AND METHODS RELATING TO THE TREATMENT OF DISEASES
<b>C08L 53/00</b> (2006.01)	P20240464	POLIMERZOMI PH GRADIJENTA TRANSMEMBRANE ZA KVANTIFIKACIJU AMONIJAKA U TJELESNIM TEKUĆINAMA TRANSMEMBRANE PH-GRADIENT POLYMERSOMES FOR THE QUANTIFICATION OF AMMONIA IN BODY FLUIDS
<b>C08L 59/02</b> (2006.01)	P20240523	POSTUPAK ZA PROIZVODNJU SINTERIRANIH KALUPA PROCESS FOR THE PRODUCTION OF SINTERED MOLDINGS
<b>C08L 59/04</b> (2006.01)	P20240523	POSTUPAK ZA PROIZVODNJU SINTERIRANIH KALUPA PROCESS FOR THE PRODUCTION OF SINTERED MOLDINGS
<b>C08L 61/00</b> (2006.01)	P20240523	POSTUPAK ZA PROIZVODNJU SINTERIRANIH KALUPA PROCESS FOR THE PRODUCTION OF SINTERED MOLDINGS
<b>C08L 71/02</b> (2006.01)	P20240464	POLIMERZOMI PH GRADIJENTA TRANSMEMBRANE ZA KVANTIFIKACIJU AMONIJAKA U TJELESNIM TEKUĆINAMA TRANSMEMBRANE PH-GRADIENT POLYMERSOMES FOR THE QUANTIFICATION OF AMMONIA IN BODY FLUIDS
<b>C09K 11/56</b> (2006.01)	P20240509	SIGURNOSNA ZNAČAJKA I METODA NJEZINOG OTKRIVANJA I SIGURNOSNI ILI VRIJEDNOSNI DOKUMENT SECURITY FEATURE AND METHOD FOR THE DETECTION THEREOF, AND SECURITY OR VALUE DOCUMENT
<b>C09K 11/58</b> (2006.01)	P20240509	SIGURNOSNA ZNAČAJKA I METODA NJEZINOG OTKRIVANJA I SIGURNOSNI ILI VRIJEDNOSNI DOKUMENT SECURITY FEATURE AND METHOD FOR THE DETECTION THEREOF, AND SECURITY OR VALUE DOCUMENT
<b>C09K 11/60</b> (2006.01)	P20240509	SIGURNOSNA ZNAČAJKA I METODA NJEZINOG OTKRIVANJA I SIGURNOSNI ILI VRIJEDNOSNI DOKUMENT SECURITY FEATURE AND METHOD FOR THE DETECTION THEREOF, AND SECURITY OR VALUE DOCUMENT
<b>C09K 5/04</b> (2006.01)	P20240558	STABILIZIRANE KOMPOZICIJE FLUOROOLEFINA I POSTUPCI ZA NJIHOVU PROIZVODNJU, SKLADIŠTENJE I UPORABU STABILIZED FLUOROOLEFIN COMPOSITIONS AND METHOD FOR THEIR PRODUCTION, STORAGE AND USAGE
<b>C10B 1/10</b> (2006.01)	P20240498	SUSTAV ZA PRERADU OTPADA WASTE PROCESSING SYSTEM
<b>C10B 47/30</b> (2006.01)	P20240498	SUSTAV ZA PRERADU OTPADA WASTE PROCESSING SYSTEM
<b>C10B 53/00</b> (2006.01)	P20240498	SUSTAV ZA PRERADU OTPADA WASTE PROCESSING SYSTEM
<b>C10B 53/07</b> (2006.01)	P20240498	SUSTAV ZA PRERADU OTPADA WASTE PROCESSING SYSTEM
<b>C10G 9/36</b> (2006.01)	P20240468	CIJEV I UREĐAJ ZA TERMIČKO RAZLAGANJE UGLJIKOVODIKA TUBE AND DEVICE FOR THE THERMAL SPLITTING OF HYDROCARBONS
<b>C10M 171/00</b> (2006.01)	P20240558	STABILIZIRANE KOMPOZICIJE FLUOROOLEFINA I POSTUPCI ZA NJIHOVU PROIZVODNJU, SKLADIŠTENJE I UPORABU STABILIZED FLUOROOLEFIN COMPOSITIONS AND METHOD FOR THEIR PRODUCTION, STORAGE AND USAGE
<b>C12N 1/15</b> (2006.01)	P20240495	ANTI-GARP ANTITIJELO ANTI-GARP ANTIBODY
<b>C12N 1/19</b> (2006.01)	P20240495	ANTI-GARP ANTITIJELO ANTI-GARP ANTIBODY

MKP (51)	Broj patenta (11)	Naziv izuma (54)
<b>C12N 1/20</b> (2006.01)	P20240495	ANTI-GARP ANTITIJELO ANTI-GARP ANTIBODY
<b>C12N 15/02</b> (2006.01)	P20240495	ANTI-GARP ANTITIJELO ANTI-GARP ANTIBODY
<b>C12N 15/86</b> (2006.01)	P20240505	DOSTAVA ALFA-SARCOGLIKANA VEKTOROM POVEZANIM S ADENOVIRUSOM I LIJEČENJE MIŠIČNE DISTROFIJE ADENO-ASSOCIATED VIRUS VECTOR DELIVERY OF ALPHA-SARCOGLYCAN AND THE TREATMENT OF MUSCULAR DYSTROPHY
<b>C12N 5/0775</b> (2010.01)	P20240538	AKTIVIRANE MEZENHIMALNE MATIČNE STANICE ZA UPORABU U LIJEČENJU ISHEMIJE UDOVA ACTIVATED MESENCHYMAL STEM CELLS FOR TREATING LIMB ISCHEMIA
<b>C12N 5/10</b> (2006.01)	P20240495	ANTI-GARP ANTITIJELO ANTI-GARP ANTIBODY
<b>C12P 21/08</b> (2006.01)	P20240495	ANTI-GARP ANTITIJELO ANTI-GARP ANTIBODY
<b>C22B 1/00</b> (2006.01)	P20240522	POSTUPAK OPORAVKA KATODNIH MATERIJALA U RECIKLIRANJU BATERIJA PROCESS FOR THE RECOVERY OF CATHODE MATERIALS IN THE RECYCLING OF BATTERIES
<b>C22B 1/243</b> (2006.01)	P20240490	POSTUPAK PROIZVODNJE AGLOMERATA FINIH ČESTICA ŽELJEZNE RUDE I AGLOMERIRANOG PROIZVODA PROCESS FOR PRODUCING AN IRON ORE FINES AGGLOMERATE AND THE AGGLOMERATE PRODUCT
<b>C22B 26/12</b> (2006.01)	P20240522	POSTUPAK OPORAVKA KATODNIH MATERIJALA U RECIKLIRANJU BATERIJA PROCESS FOR THE RECOVERY OF CATHODE MATERIALS IN THE RECYCLING OF BATTERIES
<b>C22B 3/00</b> (2006.01)	P20240522	POSTUPAK OPORAVKA KATODNIH MATERIJALA U RECIKLIRANJU BATERIJA PROCESS FOR THE RECOVERY OF CATHODE MATERIALS IN THE RECYCLING OF BATTERIES
<b>C22B 3/20</b> (2006.01)	P20240522	POSTUPAK OPORAVKA KATODNIH MATERIJALA U RECIKLIRANJU BATERIJA PROCESS FOR THE RECOVERY OF CATHODE MATERIALS IN THE RECYCLING OF BATTERIES
<b>C22B 3/44</b> (2006.01)	P20240522	POSTUPAK OPORAVKA KATODNIH MATERIJALA U RECIKLIRANJU BATERIJA PROCESS FOR THE RECOVERY OF CATHODE MATERIALS IN THE RECYCLING OF BATTERIES
<b>C22B 47/00</b> (2006.01)	P20240522	POSTUPAK OPORAVKA KATODNIH MATERIJALA U RECIKLIRANJU BATERIJA PROCESS FOR THE RECOVERY OF CATHODE MATERIALS IN THE RECYCLING OF BATTERIES
<b>C22B 7/00</b> (2006.01)	P20240522	POSTUPAK OPORAVKA KATODNIH MATERIJALA U RECIKLIRANJU BATERIJA PROCESS FOR THE RECOVERY OF CATHODE MATERIALS IN THE RECYCLING OF BATTERIES
<b>D21H 19/20</b> (2006.01)	P20240517	PAPIRNATI PROIZVOD KOJI SADRŽI PAPIRNATU KOMPONENTU I PREMAZ KOJI SE MOŽE ZAVARITI TOPLINOM PAPER ARTICLE COMPRISING A PAPER COMPONENT AND A HEAT-SEALABLE COATING
<b>D21H 19/82</b> (2006.01)	P20240517	PAPIRNATI PROIZVOD KOJI SADRŽI PAPIRNATU KOMPONENTU I PREMAZ KOJI SE MOŽE ZAVARITI TOPLINOM PAPER ARTICLE COMPRISING A PAPER COMPONENT AND A HEAT-SEALABLE COATING
<b>D21H 19/84</b> (2006.01)	P20240517	PAPIRNATI PROIZVOD KOJI SADRŽI PAPIRNATU KOMPONENTU I PREMAZ KOJI SE MOŽE ZAVARITI TOPLINOM PAPER ARTICLE COMPRISING A PAPER COMPONENT AND A HEAT-SEALABLE COATING
<b>D21H 27/10</b> (2006.01)	P20240517	PAPIRNATI PROIZVOD KOJI SADRŽI PAPIRNATU KOMPONENTU I PREMAZ KOJI SE MOŽE ZAVARITI TOPLINOM PAPER ARTICLE COMPRISING A PAPER COMPONENT AND A HEAT-SEALABLE COATING
<b>E01B 29/04</b> (2006.01)	P20240537	UREĐAJ I POSTUPAK ZA PORAVNAVANJE PODLOŽNIH PLOČA PRUGE I POSTUPAK ZA PROIZVODNJU FIKSNE PRUGE DEVICE AND METHOD FOR ALIGNING TRACK SUPPORT PLATES AND METHOD FOR PRODUCING A SLAB TRACK
<b>E01B 33/00</b> (2006.01)	P20240537	UREĐAJ I POSTUPAK ZA PORAVNAVANJE PODLOŽNIH PLOČA PRUGE I POSTUPAK ZA PROIZVODNJU FIKSNE PRUGE DEVICE AND METHOD FOR ALIGNING TRACK SUPPORT PLATES AND METHOD FOR PRODUCING A SLAB TRACK
<b>E01B 35/00</b> (2006.01)	P20240537	UREĐAJ I POSTUPAK ZA PORAVNAVANJE PODLOŽNIH PLOČA PRUGE I POSTUPAK ZA PROIZVODNJU FIKSNE PRUGE DEVICE AND METHOD FOR ALIGNING TRACK SUPPORT PLATES AND METHOD FOR PRODUCING A SLAB TRACK
<b>E02D 31/02</b> (2006.01)	P20240465	GEOKOMPOZIT I POSTUPAK NJEGOVE PROIZVODNJE GEOCOMPOSITE AND METHOD FOR THE PRODUCTION THEREOF
<b>E03B 7/02</b> (2006.01)	P20240527	SUSTAV, POSTUPAK I UREĐAJ ZA NADZOR SANITARNIH NAPRAVA SYSTEM, METHOD, AND APPARATUS FOR MONITORING RESTROOM APPLIANCES
<b>E03B 7/04</b> (2006.01)	P20240527	SUSTAV, POSTUPAK I UREĐAJ ZA NADZOR SANITARNIH NAPRAVA SYSTEM, METHOD, AND APPARATUS FOR MONITORING RESTROOM APPLIANCES
<b>E03D 1/30</b> (2006.01)	P20240527	SUSTAV, POSTUPAK I UREĐAJ ZA NADZOR SANITARNIH NAPRAVA SYSTEM, METHOD, AND APPARATUS FOR MONITORING RESTROOM APPLIANCES
<b>E03D 3/00</b> (2006.01)	P20240527	SUSTAV, POSTUPAK I UREĐAJ ZA NADZOR SANITARNIH NAPRAVA SYSTEM, METHOD, AND APPARATUS FOR MONITORING RESTROOM APPLIANCES
<b>E03D 5/02</b> (2006.01)	P20240527	SUSTAV, POSTUPAK I UREĐAJ ZA NADZOR SANITARNIH NAPRAVA SYSTEM, METHOD, AND APPARATUS FOR MONITORING RESTROOM APPLIANCES

MKP (51)	Broj patenta (11)	Naziv izuma (54)
<b>E03D 5/10</b> (2006.01)	P20240527	SUSTAV, POSTUPAK I UREĐAJ ZA NADZOR SANITARNIH NAPRAVA SYSTEM, METHOD, AND APPARATUS FOR MONITORING RESTROOM APPLIANCES
<b>E04B 1/19</b> (2006.01)	P20240484	SISTEM I POSTUPAK SPAJANJA MONTAŽNIH VOLUMETRIJSKIH KONSTRUKCIJSKIH MODULA CONNECTION SYSTEM AND METHOD FOR PREFABRICATED VOLUMETRIC CONSTRUCTION MODULES
<b>E04B 1/348</b> (2006.01)	P20240484	SISTEM I POSTUPAK SPAJANJA MONTAŽNIH VOLUMETRIJSKIH KONSTRUKCIJSKIH MODULA CONNECTION SYSTEM AND METHOD FOR PREFABRICATED VOLUMETRIC CONSTRUCTION MODULES
<b>E04B 1/38</b> (2006.01)	P20240484	SISTEM I POSTUPAK SPAJANJA MONTAŽNIH VOLUMETRIJSKIH KONSTRUKCIJSKIH MODULA CONNECTION SYSTEM AND METHOD FOR PREFABRICATED VOLUMETRIC CONSTRUCTION MODULES
<b>E04B 1/61</b> (2006.01)	P20240484	SISTEM I POSTUPAK SPAJANJA MONTAŽNIH VOLUMETRIJSKIH KONSTRUKCIJSKIH MODULA CONNECTION SYSTEM AND METHOD FOR PREFABRICATED VOLUMETRIC CONSTRUCTION MODULES
<b>E04B 2/74</b> (2006.01)	P20240531	ZIDNI SUSTAV ZA ZAŠTITU OD BALISTIČKIH UDARA I POSTUPAK POSTAVLJANJA TAKVOG ZIDNOG SUSTAVA WALL SYSTEM FOR PROTECTING AGAINST BALLISTIC IMPACTS AND METHOD FOR ERECTING SUCH A WALL SYSTEM
<b>E05B 19/00</b> (2006.01)	P20240470	PLOSNATI KLJUČ ZA CILINDAR BRAVU FLAT KEY FOR A CYLINDER LOCK
<b>E05B 27/00</b> (2006.01)	P20240470	PLOSNATI KLJUČ ZA CILINDAR BRAVU FLAT KEY FOR A CYLINDER LOCK
<b>F02D 41/00</b> (2006.01)	P20240512	POSTUPAK I UREĐAJ ZA PRORAČUN TLAKA VENTURIJEVE CIJEVI METHOD AND DEVICE FOR CALCULATING PRESSURE OF VENTURI TUBE
<b>F02M 26/05</b> (2016.01)	P20240512	POSTUPAK I UREĐAJ ZA PRORAČUN TLAKA VENTURIJEVE CIJEVI METHOD AND DEVICE FOR CALCULATING PRESSURE OF VENTURI TUBE
<b>F02M 26/10</b> (2016.01)	P20240512	POSTUPAK I UREĐAJ ZA PRORAČUN TLAKA VENTURIJEVE CIJEVI METHOD AND DEVICE FOR CALCULATING PRESSURE OF VENTURI TUBE
<b>F02M 26/47</b> (2016.01)	P20240512	POSTUPAK I UREĐAJ ZA PRORAČUN TLAKA VENTURIJEVE CIJEVI METHOD AND DEVICE FOR CALCULATING PRESSURE OF VENTURI TUBE
<b>F02M 35/10</b> (2006.01)	P20240512	POSTUPAK I UREĐAJ ZA PRORAČUN TLAKA VENTURIJEVE CIJEVI METHOD AND DEVICE FOR CALCULATING PRESSURE OF VENTURI TUBE
<b>F23B 80/04</b> (2006.01)	P20240481	UREĐAJ ZA GRIJANJE POBOLJŠANE UČINKOVITOSTI HEATING DEVICE WITH IMPROVED EFFICIENCY
<b>F23C 3/00</b> (2006.01)	P20240554	TAMNI RADIJATOR DARK RADIATOR
<b>F23C 9/08</b> (2006.01)	P20240554	TAMNI RADIJATOR DARK RADIATOR
<b>F23D 14/12</b> (2006.01)	P20240554	TAMNI RADIJATOR DARK RADIATOR
<b>F23G 5/027</b> (2006.01)	P20240498	SUSTAV ZA PRERADU OTPADA WASTE PROCESSING SYSTEM
<b>F23J 1/06</b> (2006.01)	P20240481	UREĐAJ ZA GRIJANJE POBOLJŠANE UČINKOVITOSTI HEATING DEVICE WITH IMPROVED EFFICIENCY
<b>F23L 1/02</b> (2006.01)	P20240481	UREĐAJ ZA GRIJANJE POBOLJŠANE UČINKOVITOSTI HEATING DEVICE WITH IMPROVED EFFICIENCY
<b>F23L 15/04</b> (2006.01)	P20240481	UREĐAJ ZA GRIJANJE POBOLJŠANE UČINKOVITOSTI HEATING DEVICE WITH IMPROVED EFFICIENCY
<b>F23L 17/00</b> (2006.01)	P20240481	UREĐAJ ZA GRIJANJE POBOLJŠANE UČINKOVITOSTI HEATING DEVICE WITH IMPROVED EFFICIENCY
<b>F23L 9/04</b> (2006.01)	P20240481	UREĐAJ ZA GRIJANJE POBOLJŠANE UČINKOVITOSTI HEATING DEVICE WITH IMPROVED EFFICIENCY
<b>F24B 1/02</b> (2006.01)	P20240481	UREĐAJ ZA GRIJANJE POBOLJŠANE UČINKOVITOSTI HEATING DEVICE WITH IMPROVED EFFICIENCY
<b>F24B 1/185</b> (2006.01)	P20240481	UREĐAJ ZA GRIJANJE POBOLJŠANE UČINKOVITOSTI HEATING DEVICE WITH IMPROVED EFFICIENCY
<b>F24B 13/00</b> (2006.01)	P20240481	UREĐAJ ZA GRIJANJE POBOLJŠANE UČINKOVITOSTI HEATING DEVICE WITH IMPROVED EFFICIENCY
<b>F24B 7/02</b> (2006.01)	P20240481	UREĐAJ ZA GRIJANJE POBOLJŠANE UČINKOVITOSTI HEATING DEVICE WITH IMPROVED EFFICIENCY
<b>F24B 7/04</b> (2006.01)	P20240481	UREĐAJ ZA GRIJANJE POBOLJŠANE UČINKOVITOSTI HEATING DEVICE WITH IMPROVED EFFICIENCY
<b>F24C 1/00</b> (2006.01)	P20240481	UREĐAJ ZA GRIJANJE POBOLJŠANE UČINKOVITOSTI HEATING DEVICE WITH IMPROVED EFFICIENCY
<b>F24D 12/02</b> (2006.01)	P20240481	UREĐAJ ZA GRIJANJE POBOLJŠANE UČINKOVITOSTI HEATING DEVICE WITH IMPROVED EFFICIENCY
<b>F24D 5/00</b> (2022.01)	P20240481	UREĐAJ ZA GRIJANJE POBOLJŠANE UČINKOVITOSTI HEATING DEVICE WITH IMPROVED EFFICIENCY
<b>F24D 7/00</b> (2022.01)	P20240481	UREĐAJ ZA GRIJANJE POBOLJŠANE UČINKOVITOSTI HEATING DEVICE WITH IMPROVED EFFICIENCY

MKP (51)	Broj patenta (11)	Naziv izuma (54)
<b>F24H 1/00</b> (2022.01)	P20240481	UREĐAJ ZA GRIJANJE POBOLJŠANE UČINKOVITOSTI HEATING DEVICE WITH IMPROVED EFFICIENCY
<b>F24H 1/06</b> (2022.01)	P20240481	UREĐAJ ZA GRIJANJE POBOLJŠANE UČINKOVITOSTI HEATING DEVICE WITH IMPROVED EFFICIENCY
<b>F24H 3/00</b> (2022.01)	P20240481	UREĐAJ ZA GRIJANJE POBOLJŠANE UČINKOVITOSTI HEATING DEVICE WITH IMPROVED EFFICIENCY
<b>F24H 3/06</b> (2022.01)	P20240481	UREĐAJ ZA GRIJANJE POBOLJŠANE UČINKOVITOSTI HEATING DEVICE WITH IMPROVED EFFICIENCY
<b>F24H 9/00</b> (2022.01)	P20240481	UREĐAJ ZA GRIJANJE POBOLJŠANE UČINKOVITOSTI HEATING DEVICE WITH IMPROVED EFFICIENCY
<b>F26B 23/10</b> (2006.01)	P20240546	POSTROJENJE ZA SUŠENJE ZARMZAVANJEM FREEZE-DRYING PLANT
<b>F26B 25/22</b> (2006.01)	P20240455	SUSTAV ZA KONTROLU PRITISKA PARE ZA SUŠENJE I UTVRĐIVANJE PROIZVODA VAPOR PRESSURE CONTROL SYSTEM FOR DRYING AND CURING PRODUCTS
<b>F26B 5/02</b> (2006.01)	P20240546	POSTROJENJE ZA SUŠENJE ZARMZAVANJEM FREEZE-DRYING PLANT
<b>F26B 5/06</b> (2006.01)	P20240546	POSTROJENJE ZA SUŠENJE ZARMZAVANJEM FREEZE-DRYING PLANT
<b>F28D 7/00</b> (2006.01)	P20240468	CIJEV I UREĐAJ ZA TERMIČKO RAZLAGANJE UGLJIKOVODIKA TUBE AND DEVICE FOR THE THERMAL SPLITTING OF HYDROCARBONS
<b>F41A 19/01</b> (2006.01)	P20240460	UREĐAJ ZA ANALIZU VATRENOG ORUŽJA FIREARM ANALYZER
<b>F41A 21/30</b> (2006.01)	P20240528	PRIGUŠIVAČ ZA MONTAŽU NA CIJEV ORUŽJA SILENCER FOR FITTING TO A WEAPON BARREL
<b>F41H 5/013</b> (2006.01)	P20240531	ZIDNI SUSTAV ZA ZAŠTITU OD BALISTIČKIH UDARA I POSTUPAK POSTAVLJANJA TAKVOG ZIDNOG SUSTAVA WALL SYSTEM FOR PROTECTING AGAINST BALLISTIC IMPACTS AND METHOD FOR ERECTING SUCH A WALL SYSTEM
<b>F41H 5/24</b> (2006.01)	P20240531	ZIDNI SUSTAV ZA ZAŠTITU OD BALISTIČKIH UDARA I POSTUPAK POSTAVLJANJA TAKVOG ZIDNOG SUSTAVA WALL SYSTEM FOR PROTECTING AGAINST BALLISTIC IMPACTS AND METHOD FOR ERECTING SUCH A WALL SYSTEM
<b>F41J 11/02</b> (2009.01)	P20240531	ZIDNI SUSTAV ZA ZAŠTITU OD BALISTIČKIH UDARA I POSTUPAK POSTAVLJANJA TAKVOG ZIDNOG SUSTAVA WALL SYSTEM FOR PROTECTING AGAINST BALLISTIC IMPACTS AND METHOD FOR ERECTING SUCH A WALL SYSTEM
<b>G01B 11/275</b> (2006.01)	P20240567	USKLAĐIVANJE VOZILA RADI KALIBRACIJE SENZORA VEHICULAR ALIGNMENT FOR SENSOR CALIBRATION
<b>G01F 1/44</b> (2006.01)	P20240512	POSTUPAK I UREĐAJ ZA PRORAČUN TLAKA VENTURIJEVE CIJEVI METHOD AND DEVICE FOR CALCULATING PRESSURE OF VENTURI TUBE
<b>G01N 21/64</b> (2006.01)	P20240544	METODA ZA OBRADU SLIKA POLUVODIČKIH STRUKTURA TE ZA KARAKTERIZACIJU I OPTIMIZACIJU PROCESA POMOĆU SEMANTIČKE KOMPRESIJE PODATAKA METHOD FOR PROCESSING OF IMAGES OF SEMICONDUCTOR STRUCTURES AND FOR PROCESS OPTIMISATION AND PROCESS CHARACTERIZATION BY MEANS OF SEMANTIC DATA COMPRESSION
<b>G01N 21/95</b> (2006.01)	P20240544	METODA ZA OBRADU SLIKA POLUVODIČKIH STRUKTURA TE ZA KARAKTERIZACIJU I OPTIMIZACIJU PROCESA POMOĆU SEMANTIČKE KOMPRESIJE PODATAKA METHOD FOR PROCESSING OF IMAGES OF SEMICONDUCTOR STRUCTURES AND FOR PROCESS OPTIMISATION AND PROCESS CHARACTERIZATION BY MEANS OF SEMANTIC DATA COMPRESSION
<b>G01N 33/68</b> (2006.01)	P20240464	POLIMERZOMI PH GRADIJENTA TRANSMEMBRANE ZA KVANTIFIKACIJU AMONIJAKA U TJELESNIM TEKUĆINAMA TRANSMEMBRANE PH-GRADIENT POLYMERSOMES FOR THE QUANTIFICATION OF AMMONIA IN BODY FLUIDS
<b>G01N 33/84</b> (2006.01)	P20240464	POLIMERZOMI PH GRADIJENTA TRANSMEMBRANE ZA KVANTIFIKACIJU AMONIJAKA U TJELESNIM TEKUĆINAMA TRANSMEMBRANE PH-GRADIENT POLYMERSOMES FOR THE QUANTIFICATION OF AMMONIA IN BODY FLUIDS
<b>G01S 13/931</b> (2020.01)	P20240567	USKLAĐIVANJE VOZILA RADI KALIBRACIJE SENZORA VEHICULAR ALIGNMENT FOR SENSOR CALIBRATION
<b>G01S 7/40</b> (2006.01)	P20240567	USKLAĐIVANJE VOZILA RADI KALIBRACIJE SENZORA VEHICULAR ALIGNMENT FOR SENSOR CALIBRATION
<b>G02B 6/38</b> (2006.01)	P20240506	KONEKTORI OPTIČKIH VLAKANA I KONEKTORIZACIJA KORIŠTENJEM LJEPLJIVIH ADAPTERA FIBER OPTIC CONNECTORS AND CONNECTORIZATION EMPLOYING ADHESIVE ADMITTING ADAPTERS
<b>G06T 7/00</b> (2017.01)	P20240544	METODA ZA OBRADU SLIKA POLUVODIČKIH STRUKTURA TE ZA KARAKTERIZACIJU I OPTIMIZACIJU PROCESA POMOĆU SEMANTIČKE KOMPRESIJE PODATAKA METHOD FOR PROCESSING OF IMAGES OF SEMICONDUCTOR STRUCTURES AND FOR PROCESS OPTIMISATION AND PROCESS CHARACTERIZATION BY MEANS OF SEMANTIC DATA COMPRESSION
<b>G07D 7/1205</b> (2016.01)	P20240509	SIGURNOSNA ZNAČAJKA I METODA NJEZINOG OTKRIVANJA I SIGURNOSNI ILI VRIJEDNOSNI DOKUMENT SECURITY FEATURE AND METHOD FOR THE DETECTION THEREOF, AND SECURITY OR VALUE DOCUMENT

MKP (51)	Broj patenta (11)	Naziv izuma (54)
<b>G07D 7/202</b> (2016.01)	P20240509	SIGURNOSNA ZNAČAJKA I METODA NJEZINOG OTKRIVANJA I SIGURNOSNI ILI VRIJEDNOSNI DOKUMENT SECURITY FEATURE AND METHOD FOR THE DETECTION THEREOF, AND SECURITY OR VALUE DOCUMENT
<b>G21B 1/05</b> (2006.01)	P20240483	SLOJEVITA NEUTRONSKA ZAŠTITA LAYERED NEUTRON SHIELDING
<b>G21B 1/11</b> (2006.01)	P20240483	SLOJEVITA NEUTRONSKA ZAŠTITA LAYERED NEUTRON SHIELDING
<b>G21F 1/08</b> (2006.01)	P20240483	SLOJEVITA NEUTRONSKA ZAŠTITA LAYERED NEUTRON SHIELDING
<b>G21F 1/12</b> (2006.01)	P20240483	SLOJEVITA NEUTRONSKA ZAŠTITA LAYERED NEUTRON SHIELDING
<b>H01F 27/245</b> (2006.01)	P20240500	POSTUPAK PROIZVODNJE ŽELJEZNE JEZGRE NAMOTA METHOD FOR PRODUCING WOUND IRON CORE
<b>H01F 41/02</b> (2006.01)	P20240500	POSTUPAK PROIZVODNJE ŽELJEZNE JEZGRE NAMOTA METHOD FOR PRODUCING WOUND IRON CORE
<b>H01F 6/06</b> (2006.01)	P20240483	SLOJEVITA NEUTRONSKA ZAŠTITA LAYERED NEUTRON SHIELDING
<b>H01L 21/66</b> (2006.01)	P20240544	METODA ZA OBRADU SLIKA POLUVODIČKIH STRUKTURA TE ZA KARAKTERIZACIJU I OPTIMIZACIJU PROCESA POMOĆU SEMANTIČKE KOMPRESIJE PODATAKA METHOD FOR PROCESSING OF IMAGES OF SEMICONDUCTOR STRUCTURES AND FOR PROCESS OPTIMISATION AND PROCESS CHARACTERIZATION BY MEANS OF SEMANTIC DATA COMPRESSION
<b>H01L 31/042</b> (2014.01)	P20240548	POSTUPAK I UREĐAJ ZA PROIZVODNJU SOLARNIH PANELA METHOD AND DEVICE FOR PRODUCING SOLAR PANELS
<b>H01L 31/18</b> (2006.01)	P20240544	METODA ZA OBRADU SLIKA POLUVODIČKIH STRUKTURA TE ZA KARAKTERIZACIJU I OPTIMIZACIJU PROCESA POMOĆU SEMANTIČKE KOMPRESIJE PODATAKA METHOD FOR PROCESSING OF IMAGES OF SEMICONDUCTOR STRUCTURES AND FOR PROCESS OPTIMISATION AND PROCESS CHARACTERIZATION BY MEANS OF SEMANTIC DATA COMPRESSION
<b>H01L 31/18</b> (2006.01)	P20240548	POSTUPAK I UREĐAJ ZA PROIZVODNJU SOLARNIH PANELA METHOD AND DEVICE FOR PRODUCING SOLAR PANELS
<b>H01M 10/052</b> (2010.01)	P20240504	SEKUNDARNI PAKET BATERIJA S POBOLJŠANIM TOPLINSKIM UPRAVLJANJEM SECONDARY BATTERY PACK WITH IMPROVED THERMAL MANAGEMENT
<b>H04N 19/107</b> (2014.01)	P20240431	METODA I UREĐAJ ZA KODIRANJE SLIKE/VIDEOZAPISA IMAGE/VIDEO CODING METHOD AND DEVICE
<b>H04N 19/11</b> (2014.01)	P20240502	UREĐAJI ZA DEKODIRANJE SLIKA, UREĐAJI ZA KODIRANJE ZA KODIRANJE SLIKA, RAČUNALNO ČITLJIV MEDIJ ZA POHRANU I UREĐAJI ZA PRIJENOS PODATAKA ZA SLIKU DECODING APPARATUS FOR IMAGE DECODING, ENCODING APPARATUS FOR IMAGE ENCODING, COMPUTER-READABLE STORAGE MEDIUM AND APPARATUS FOR TRANSMITTING DATA FOR AN IMAGE
<b>H04N 19/119</b> (2014.01)	P20240520	METODA KODIRANJA/DEKODIRANJA SLIKE I UREĐAJ ZA SIGNALIZIRANJE INFORMACIJA O PREDVIĐANJU KOMPONENTE KROMA PREMA TOME JE LI PRIMJENJIV NAČIN PALETE I METODA ZA PRIJENOS BITSTREAMA IMAGE ENCODING/DECODING METHOD AND DEVICE FOR SIGNALING CHROMA COMPONENT PREDICTION INFORMATION ACCORDING TO WHETHER PALETTE MODE IS APPLICABLE, AND METHOD FOR TRANSMITTING BITSTREAM
<b>H04N 19/132</b> (2014.01)	P20240431	METODA I UREĐAJ ZA KODIRANJE SLIKE/VIDEOZAPISA IMAGE/VIDEO CODING METHOD AND DEVICE
<b>H04N 19/157</b> (2014.01)	P20240520	METODA KODIRANJA/DEKODIRANJA SLIKE I UREĐAJ ZA SIGNALIZIRANJE INFORMACIJA O PREDVIĐANJU KOMPONENTE KROMA PREMA TOME JE LI PRIMJENJIV NAČIN PALETE I METODA ZA PRIJENOS BITSTREAMA IMAGE ENCODING/DECODING METHOD AND DEVICE FOR SIGNALING CHROMA COMPONENT PREDICTION INFORMATION ACCORDING TO WHETHER PALETTE MODE IS APPLICABLE, AND METHOD FOR TRANSMITTING BITSTREAM
<b>H04N 19/174</b> (2014.01)	P20240431	METODA I UREĐAJ ZA KODIRANJE SLIKE/VIDEOZAPISA IMAGE/VIDEO CODING METHOD AND DEVICE
<b>H04N 19/176</b> (2014.01)	P20240502	UREĐAJI ZA DEKODIRANJE SLIKA, UREĐAJI ZA KODIRANJE ZA KODIRANJE SLIKA, RAČUNALNO ČITLJIV MEDIJ ZA POHRANU I UREĐAJI ZA PRIJENOS PODATAKA ZA SLIKU DECODING APPARATUS FOR IMAGE DECODING, ENCODING APPARATUS FOR IMAGE ENCODING, COMPUTER-READABLE STORAGE MEDIUM AND APPARATUS FOR TRANSMITTING DATA FOR AN IMAGE
<b>H04N 19/186</b> (2014.01)	P20240520	METODA KODIRANJA/DEKODIRANJA SLIKE I UREĐAJ ZA SIGNALIZIRANJE INFORMACIJA O PREDVIĐANJU KOMPONENTE KROMA PREMA TOME JE LI PRIMJENJIV NAČIN PALETE I METODA ZA PRIJENOS BITSTREAMA IMAGE ENCODING/DECODING METHOD AND DEVICE FOR SIGNALING CHROMA COMPONENT PREDICTION INFORMATION ACCORDING TO WHETHER PALETTE MODE IS APPLICABLE, AND METHOD FOR TRANSMITTING BITSTREAM
<b>H04N 19/426</b> (2014.01)	P20240502	UREĐAJI ZA DEKODIRANJE SLIKA, UREĐAJI ZA KODIRANJE ZA KODIRANJE SLIKA, RAČUNALNO ČITLJIV MEDIJ ZA POHRANU I UREĐAJI ZA PRIJENOS PODATAKA ZA SLIKU DECODING APPARATUS FOR IMAGE DECODING, ENCODING APPARATUS FOR IMAGE ENCODING, COMPUTER-READABLE STORAGE MEDIUM AND APPARATUS FOR TRANSMITTING DATA FOR AN IMAGE



MKP (51)	Broj patenta (11)	Naziv izuma (54)
<b>H04N 19/463</b> (2014.01)	P20240502	UREĐAJI ZA DEKODIRANJE SLIKA, UREĐAJI ZA KODIRANJE ZA KODIRANJE SLIKA, RAČUNALNO ČITLJIV MEDIJ ZA POHRANU I UREĐAJI ZA PRIJENOS PODATAKA ZA SLIKU DECODING APPARATUS FOR IMAGE DECODING, ENCODING APPARATUS FOR IMAGE ENCODING, COMPUTER-READABLE STORAGE MEDIUM AND APPARATUS FOR TRANSMITTING DATA FOR AN IMAGE
<b>H04N 19/503</b> (2014.01)	P20240431	METODA I UREĐAJ ZA KODIRANJE SLIKE/VIDEOZAPISA IMAGE/VIDEO CODING METHOD AND DEVICE
<b>H04N 19/52</b> (2014.01)	P20240457	METODA DEKODIRANJA VIDEOZAPISA, METODA KODIRANJA VIDEOZAPISA, RAČUNALNO-ČITLJIV DIGITALNI MEDIJ ZA POHRANU I METODA PRIJENOSA PODATAKA ZA VIDEOZAPIS VIDEO DECODING METHOD, VIDEO ENCODING METHOD, COMPUTER-READABLE DIGITAL STORAGE MEDIUM AND TRANSMISSION METHOD OF DATA FOR A VIDEO
<b>H04N 19/52</b> (2014.01)	P20240462	METODA I APARAT ZA INTER PREDVIĐANJE U SUSTAVU ZA OBRADU VIDEOZAPISA METHOD AND APPARATUS FOR INTER PREDICTION IN VIDEO PROCESSING SYSTEM
<b>H04N 19/54</b> (2014.01)	P20240462	METODA I APARAT ZA INTER PREDVIĐANJE U SUSTAVU ZA OBRADU VIDEOZAPISA METHOD AND APPARATUS FOR INTER PREDICTION IN VIDEO PROCESSING SYSTEM
<b>H04N 19/593</b> (2014.01)	P20240431	METODA I UREĐAJ ZA KODIRANJE SLIKE/VIDEOZAPISA IMAGE/VIDEO CODING METHOD AND DEVICE
<b>H04N 19/593</b> (2014.01)	P20240502	UREĐAJI ZA DEKODIRANJE SLIKA, UREĐAJI ZA KODIRANJE ZA KODIRANJE SLIKA, RAČUNALNO ČITLJIV MEDIJ ZA POHRANU I UREĐAJI ZA PRIJENOS PODATAKA ZA SLIKU DECODING APPARATUS FOR IMAGE DECODING, ENCODING APPARATUS FOR IMAGE ENCODING, COMPUTER-READABLE STORAGE MEDIUM AND APPARATUS FOR TRANSMITTING DATA FOR AN IMAGE
<b>H04N 19/61</b> (2014.01)	P20240457	METODA DEKODIRANJA VIDEOZAPISA, METODA KODIRANJA VIDEOZAPISA, RAČUNALNO-ČITLJIV DIGITALNI MEDIJ ZA POHRANU I METODA PRIJENOSA PODATAKA ZA VIDEOZAPIS VIDEO DECODING METHOD, VIDEO ENCODING METHOD, COMPUTER-READABLE DIGITAL STORAGE MEDIUM AND TRANSMISSION METHOD OF DATA FOR A VIDEO
<b>H04N 19/70</b> (2014.01)	P20240431	METODA I UREĐAJ ZA KODIRANJE SLIKE/VIDEOZAPISA IMAGE/VIDEO CODING METHOD AND DEVICE
<b>H04N 19/70</b> (2014.01)	P20240462	METODA I APARAT ZA INTER PREDVIĐANJE U SUSTAVU ZA OBRADU VIDEOZAPISA METHOD AND APPARATUS FOR INTER PREDICTION IN VIDEO PROCESSING SYSTEM
<b>H04N 19/70</b> (2014.01)	P20240520	METODA KODIRANJA/DEKODIRANJA SLIKE I UREĐAJ ZA SIGNALIZIRANJE INFORMACIJA O PREDVIĐANJU KOMPONENTE KROMA PREMA TOME JE LI PRIMJENJIV NAČIN PALETE I METODA ZA PRIJENOS BITSTREAMA IMAGE ENCODING/DECODING METHOD AND DEVICE FOR SIGNALING CHROMA COMPONENT PREDICTION INFORMATION ACCORDING TO WHETHER PALETTE MODE IS APPLICABLE, AND METHOD FOR TRANSMITTING BITSTREAM

## Kazalo nositelja europskih patenata

Nositelj patenta (73)	MKP (51)	Broj patenta (11)	Naziv izuma (54)
Activcell Group AG, CH	<b>A61N 1/04</b> (2006.01) <b>A61N 1/06</b> (2006.01) <b>A61N 1/36</b> (2006.01) <b>A61N 1/40</b> (2006.01)	P20240566	TERAPEUTSKI UREĐAJ ZA TERAPIJU ILI STIMULACIJU STANICE
Amal Therapeutics SA, CH	<b>A61K 39/00</b> (2006.01)	P20240510	KOMBINACIJA MODULATORA IMUNOSNE KONTROLNE TOČKE I KOMPLEKSA KOJI SADRŽI PEPTID KOJI PRODIRE U STANICU, TERETNI I TLR PEPTIDNI AGONIST ZA UPORABU U MEDICINI
Amgen Inc., US	<b>A61K 39/395</b> (2006.01) <b>A61P 19/08</b> (2006.01) <b>C07K 16/18</b> (2006.01) <b>A61K 39/00</b> (2006.01) <b>A61P 1/02</b> (2006.01) <b>A61P 1/04</b> (2006.01) <b>A61P 1/16</b> (2006.01) <b>A61P 3/00</b> (2006.01) <b>A61P 3/04</b> (2006.01) <b>A61P 3/10</b> (2006.01) <b>A61P 5/00</b> (2006.01) <b>A61P 7/06</b> (2006.01) <b>A61P 15/00</b> (2006.01) <b>A61P 19/00</b> (2006.01) <b>A61P 19/02</b> (2006.01) <b>A61P 19/10</b> (2006.01) <b>A61P 25/00</b> (2006.01) <b>A61P 25/08</b> (2006.01) <b>A61P 25/32</b> (2006.01) <b>A61P 29/00</b> (2006.01) <b>A61P 31/08</b> (2006.01)	P20240493	POSTUPAK ZA INHIBIRANJE RESORPCIJE KOSTIJU
Amgen Inc., US	<b>A61P 35/00</b> (2006.01) <b>A61K 39/00</b> (2006.01) <b>A61K 39/395</b> (2006.01) <b>C07K 16/28</b> (2006.01)	P20240553	REŽIM DOZIRANJA ANTI-BCMA SREDSTAVA
Amgen Research (Munich) GmbH, DE	<b>A61P 35/00</b> (2006.01) <b>A61K 39/00</b> (2006.01) <b>A61K 39/395</b> (2006.01) <b>C07K 16/28</b> (2006.01)	P20240553	REŽIM DOZIRANJA ANTI-BCMA SREDSTAVA
Aurigene Oncology Limited, IN	<b>C07D 498/04</b> (2006.01) <b>C07D 513/04</b> (2006.01) <b>C07D 519/00</b> (2006.01) <b>A61K 31/437</b> (2006.01) <b>A61P 1/02</b> (2006.01) <b>A61P 3/00</b> (2006.01) <b>A61P 5/00</b> (2006.01) <b>A61P 7/00</b> (2006.01) <b>A61P 9/00</b> (2006.01) <b>A61P 11/00</b> (2006.01) <b>A61P 13/10</b> (2006.01) <b>A61P 15/00</b> (2006.01) <b>A61P 17/00</b> (2006.01) <b>A61P 19/00</b> (2006.01) <b>A61P 21/00</b> (2006.01) <b>A61P 25/00</b> (2006.01) <b>A61P 27/02</b> (2006.01) <b>A61P 29/00</b> (2006.01) <b>A61P 31/00</b> (2006.01) <b>A61P 35/00</b> (2006.01) <b>A61P 37/02</b> (2006.01)	P20240489	(R) I (S) ENANTIOMERI N-(5-(3-HIDROKSIPROLIDIN-1-IL)-2-MORFOLINOOKSAZOLO[4,5-B]PIRIDIN-6-IL)-2-(2-METILPIRIDIN-4-IL)OKSAZOL-KARBOKSAMIDA KAO INHIBITORI IRAK4 ZA LIJEČENJE RAKA
BASF SE, DE	<b>B22F 1/00</b> (2022.01) <b>B22F 3/10</b> (2006.01) <b>C08L 59/02</b> (2006.01) <b>C08L 59/04</b> (2006.01) <b>C08L 61/00</b> (2006.01) <b>B22F 3/22</b> (2006.01) <b>B22F 1/10</b> (2022.01)	P20240523	POSTUPAK ZA PROIZVODNJU SINTERIRANIH KALUPA
Bayer HealthCare LLC, US	<b>A61K 31/44</b> (2006.01) <b>A61K 31/395</b> (2006.01) <b>A61K 45/06</b> (2006.01) <b>A61P 35/00</b> (2006.01)	P20240551	KOMBINACIJA REGORAFENIBA I NIVOLUMABA ZA LIJEČENJE RAKA
BioCryst Pharmaceuticals, Inc., US	<b>A61K 31/519</b> (2006.01) <b>C07D 405/12</b> (2006.01) <b>A61K 31/4439</b> (2006.01) <b>A61P 7/00</b> (2006.01)	P20240557	INHIBITORI KALIKREINA LJUDSKE PLAZME

Nositelj patenta (73)	MKP (51)	Broj patenta (11)	Naziv izuma (54)
BPG Sales and Technology Investments, LLC, US	<b>G01B 11/275</b> (2006.01) <b>G01S 7/40</b> (2006.01) <b>G01S 13/931</b> (2020.01)	P20240567	USKLAĐIVANJE VOZILA RADI KALIBRACIJE SENZORA
Bristol-Myers Squibb Company, US	<b>A61K 9/16</b> (2006.01) <b>A61K 31/4545</b> (2006.01) <b>A61P 7/02</b> (2006.01)	P20240529	FORMULACIJE APIKSABANA
Bundesdruckerei GmbH, DE	<b>C09K 11/56</b> (2006.01) <b>B42D 25/29</b> (2014.01) <b>B42D 25/30</b> (2014.01) <b>G07D 7/1205</b> (2016.01) <b>B42D 25/382</b> (2014.01) <b>B42D 25/387</b> (2014.01) <b>C09K 11/58</b> (2006.01) <b>C09K 11/60</b> (2006.01) <b>G07D 7/202</b> (2016.01)	P20240509	SIGURNOSNA ZNAČAJKA I METODA NJEZINOG OTKRIVANJA I SIGURNOSNI ILI VRIJEDNOSNI DOKUMENT
CELLIN TECHNOLOGIES OÜ, EE	<b>C12N 5/0775</b> (2010.01) <b>A61K 35/28</b> (2015.01) <b>A61P 9/10</b> (2006.01)	P20240538	AKTIVIRANE MEZENHIMALNE MATIČNE STANICE ZA UPORABU U LIJEČENJU ISHEMIJE UDOVA
Chugai Seiyaku Kabushiki Kaisha, JP	<b>C07D 471/04</b> (2006.01) <b>A61K 31/437</b> (2006.01) <b>A61K 31/444</b> (2006.01) <b>A61K 31/4709</b> (2006.01) <b>A61K 31/4725</b> (2006.01) <b>A61K 31/496</b> (2006.01) <b>A61K 31/506</b> (2006.01) <b>A61K 31/5377</b> (2006.01) <b>A61K 31/5386</b> (2006.01) <b>A61P 1/16</b> (2006.01) <b>A61P 3/04</b> (2006.01) <b>A61P 3/06</b> (2006.01) <b>A61P 3/10</b> (2006.01) <b>A61P 9/10</b> (2006.01) <b>A61P 25/16</b> (2006.01) <b>A61P 25/28</b> (2006.01) <b>C07D 519/00</b> (2006.01)	P20240499	DERIVAT PIRAZOLOPIRIDINA KOJI IMA DJELOVANJE AGONISTA RECEPTORA ZA GLP-1
Circular Resources (IP) Pte Limited, SG	<b>C10B 53/00</b> (2006.01) <b>C10B 53/07</b> (2006.01) <b>C10B 1/10</b> (2006.01) <b>C10B 47/30</b> (2006.01) <b>B09B 3/00</b> (2022.01) <b>F23G 5/027</b> (2006.01)	P20240498	SUSTAV ZA PRERADU OTPADA
Corning Research & Development Corporation, US	<b>G02B 6/38</b> (2006.01)	P20240506	KONEKTORI OPTIČKIH VLAKANA I KONEKTORIZACIJA KORIŠTENJEM LJEPLJIVIH ADAPTERA
CSL Behring LLC, US	<b>A61K 38/57</b> (2006.01) <b>A61P 37/06</b> (2006.01)	P20240475	A1AT ZA SMANJENJE RIZIKA OD NASTANKA AKUTNE BOLESTI GRAFT VERSUS HOST NAKON TRANSPLANTACIJE HEMATOPOETSKIH STANICA
Daiichi Sankyo Company, Limited, JP	<b>C12N 15/02</b> (2006.01) <b>A61K 39/395</b> (2006.01) <b>A61P 35/00</b> (2006.01) <b>C07K 16/28</b> (2006.01) <b>C07K 16/32</b> (2006.01) <b>C12N 1/15</b> (2006.01) <b>C12N 1/19</b> (2006.01) <b>C12N 1/20</b> (2006.01) <b>C12N 5/10</b> (2006.01) <b>C12P 21/08</b> (2006.01) <b>A61K 39/00</b> (2006.01)	P20240495	ANTI-GARP ANTITIJELO
Desiccare, Inc., US	<b>B65D 77/20</b> (2006.01) <b>B65D 81/26</b> (2006.01)	P20240480	KONTEJNER SA APSORBEROM KISIKA
dormakaba Austria GmbH, AT	<b>E05B 19/00</b> (2006.01) <b>E05B 27/00</b> (2006.01)	P20240470	PLOSNATI KLJUČ ZA CILINDAR BRAVU
Edwards Lifesciences Corporation, US	<b>A61F 2/24</b> (2006.01)	P20240549	PROTETSKI SRČANI ZALISTAK
Eggersmann Ingenieurgesellschaft mbH, DE	<b>B02C 18/16</b> (2006.01) <b>B02C 18/18</b> (2006.01)	P20240533	UREĐAJ ZA USITNJAVANJE RASUTOG MATERIJALA I POSTUPAK ZA NJEGA
ELI LILLY AND COMPANY, US	<b>C07D 217/16</b> (2006.01) <b>A61P 25/16</b> (2006.01) <b>A61K 31/472</b> (2006.01) <b>A61P 25/18</b> (2006.01)	P20240466	DERIVATI FENIL-3,4-DIHDROIZOKINOLIN-2(1H)-IL-ETAN-1-ONA KAO POZITIVNO ALOSTERIČKI MODULATORI DOPAMINSKOG RECEPTORA D1
Elkem Silicones USA Corp., US	<b>H01M 10/052</b> (2010.01)	P20240504	SEKUNDARNI PAKET BATERIJA S POBOLJŠANIM TOPLINSKIM UPRAVLJANJEM
EP Arms GmbH, DE	<b>F41A 21/30</b> (2006.01)	P20240528	PRIGUŠIVAČ ZA MONTAŽU NA CIJEV ORUŽJA

Nositelj patenta (73)	MKP (51)	Broj patenta (11)	Naziv izuma (54)
ETH Zurich ETH Transfer, CH	<b>C08L 71/02</b> (2006.01) <b>A61K 47/18</b> (2017.01) <b>A61K 47/20</b> (2006.01) <b>A61K 47/22</b> (2006.01) <b>A61K 47/32</b> (2006.01) <b>A61K 47/34</b> (2017.01) <b>A61K 9/127</b> (2006.01) <b>A61K 9/51</b> (2006.01) <b>B01J 13/02</b> (2006.01) <b>C08L 53/00</b> (2006.01) <b>G01N 33/84</b> (2006.01) <b>A61K 47/10</b> (2017.01) <b>A61K 47/12</b> (2006.01) <b>G01N 33/68</b> (2006.01) <b>A61K 47/36</b> (2006.01) <b>B01J 13/04</b> (2006.01)	P20240464	POLIMERZOMI PH GRADIJENTA TRANSMEMBRANE ZA KVANTIFIKACIJU AMONIJAKA U TJELESNIM TEKUĆINAMA
Ferring B.V., NL	<b>A61K 9/00</b> (2006.01) <b>A61K 9/06</b> (2006.01) <b>A61K 47/10</b> (2017.01) <b>A61K 47/14</b> (2017.01) <b>A61K 47/38</b> (2006.01) <b>A61K 31/167</b> (2006.01) <b>A61K 31/4422</b> (2006.01) <b>A61K 31/554</b> (2006.01)	P20240559	LOKALNI FARMACEUTSKI SASTAV ZA LIJEČENJE ANALNIH FISURA I HEMOROIDA
F. HOFFMANN - LA ROCHE AG, CH	<b>B01D 19/00</b> (2006.01) <b>A61K 9/00</b> (2006.01) <b>B65B 3/00</b> (2006.01) <b>B65B 3/22</b> (2006.01) <b>A61M 5/00</b> (2006.01)	P20240488	POSTUPAK PUNJENJA BAREM JEDNOG OTPLINJENOG GOTOVOG LIJEKA U SPREMNIKE I UREĐAJ ZA PUNJENJE GOTOVOG LIJEKA
Firstspear Technology Group, LLC, US	<b>A41D 27/20</b> (2006.01) <b>A41D 31/02</b> (2019.01) <b>A45C 1/04</b> (2006.01) <b>A45F 3/14</b> (2006.01) <b>A45F 5/02</b> (2006.01) <b>B65D 71/06</b> (2006.01) <b>B65D 81/05</b> (2006.01)	P20240524	LAGANA TORBICA I NAČIN NJEZINE IZRADE
Fraunhofer-Gesellschaft zur Förderung der angewandten Forschung e.V., DE	<b>H01L 31/18</b> (2006.01) <b>G01N 21/64</b> (2006.01) <b>G01N 21/95</b> (2006.01) <b>G06T 7/00</b> (2017.01) <b>H01L 21/66</b> (2006.01)	P20240544	METODA ZA OBRADU SLIKA POLUVODIČKIH STRUKTURA TE ZA KARAKTERIZACIJU I OPTIMIZACIJU PROCESA POMOĆU SEMANTIČKE KOMPRESIJE PODATAKA
GILEAD SCIENCES, INC., US	<b>C07D 471/04</b> (2006.01) <b>C07D 519/00</b> (2006.01) <b>A61K 31/437</b> (2006.01) <b>A61P 35/00</b> (2006.01)	P20240541	SUPSTITUIRANI SPOJEVI 6-AZABENZIMIDAZOLA KAO INHIBITORI HPK1
Grupa Azoty S.A., PL	<b>C05C 9/00</b> (2006.01) <b>C05G 3/90</b> (2020.01) <b>C05G 5/20</b> (2020.01) <b>C05G 5/30</b> (2020.01)	P20240540	TEKUĆI PRIPRAVCI OTAPALA KOJI SADRŽE N-(N-BUTYL)TIOFOSFORNI TRIAMID (NBPT) I NJIHOVA UPOTREBA KAO DODATKA GNOJIVIMA KOJA SADRŽE AMIDNI DUŠIK
Grupa Azoty Zakłady Azotowe Chorzów Spółka Akcyjna, PL	<b>C05C 9/00</b> (2006.01) <b>C05G 3/90</b> (2020.01) <b>C05G 5/20</b> (2020.01) <b>C05G 5/30</b> (2020.01)	P20240540	TEKUĆI PRIPRAVCI OTAPALA KOJI SADRŽE N-(N-BUTYL)TIOFOSFORNI TRIAMID (NBPT) I NJIHOVA UPOTREBA KAO DODATKA GNOJIVIMA KOJA SADRŽE AMIDNI DUŠIK
Heckler & Koch GmbH, DE	<b>F41A 19/01</b> (2006.01)	P20240460	UREĐAJ ZA ANALIZU VATRENOG ORUŽJA
HULKA S.R.L., IT	<b>A61K 31/353</b> (2006.01) <b>A61P 15/02</b> (2006.01) <b>A61K 31/355</b> (2006.01) <b>A61K 9/48</b> (2006.01) <b>A61K 9/00</b> (2006.01)	P20240516	KAPSULA KOJA SADRŽI ESTER VITAMINA E, ZA SPRJEČAVANJE POJAVE VAGINALNE DISBIOZE I POSLJEDIČNIH VAGINALNIH PATOLOGIJA
ILC Therapeutics Ltd, GB	<b>A61K 38/21</b> (2006.01) <b>C07K 19/00</b> (2006.01) <b>A61P 37/00</b> (2006.01) <b>A61P 29/00</b> (2006.01) <b>A61P 37/08</b> (2006.01) <b>A61P 35/00</b> (2006.01)	P20240478	PRIPRAVCI I METODE VEZANE ZA LIJEČENJE BOLESTI
Incyte Corporation, US	<b>C07D 471/04</b> (2006.01) <b>A61P 35/00</b> (2006.01) <b>A61P 37/00</b> (2006.01) <b>A61K 31/437</b> (2006.01)	P20240491	PIRAZOLOPIRIDINI I TRIAZOLOPIRIDINI KAO A2A/A2B INHIBITORI
Körber Technologies S.p.A., IT	<b>A24B 3/14</b> (2006.01)	P20240545	UREĐAJ ZA IZRADU LISTA MATERIJALA KOJI SADRŽI BILJNE I/ILI ALKALOIDNE TVARI

Nositelj patenta (73)	MKP (51)	Broj patenta (11)	Naziv izuma (54)
Kureha Corporation, JP	<b>A01N 43/653</b> (2006.01) <b>A01N 47/18</b> (2006.01) <b>A01P 3/00</b> (2006.01) <b>A01N 43/54</b> (2006.01) <b>A01N 43/56</b> (2006.01) <b>A01N 43/40</b> (2006.01) <b>A01N 43/30</b> (2006.01) <b>A01N 43/88</b> (2006.01) <b>A01N 43/713</b> (2006.01) <b>A01N 37/50</b> (2006.01)	P20240535	FUNGICIDNO SREDSTVO ZA UPORABU U POLJOPRIVREDI ILI HORTIKULTURI, POSTUPAK KONTROLE BILJNIH BOLESTI I PROIZVOD ZA UPORABU KONTROLE BILJNIH BOLESTI
Les Laboratoires Servier, FR	<b>C07H 1/00</b> (2006.01) <b>C07H 17/07</b> (2006.01)	P20240526	POSTUPAK PRIPREME DIOSMINA
LG Electronics Inc., KR	<b>H04N 19/70</b> (2014.01) <b>H04N 19/107</b> (2014.01) <b>H04N 19/174</b> (2014.01) <b>H04N 19/132</b> (2014.01) <b>H04N 19/503</b> (2014.01) <b>H04N 19/593</b> (2014.01)	P20240431	METODA I UREĐAJ ZA KODIRANJE SLIKE/VIDEOZAPISA
LG Electronics Inc., KR	<b>H04N 19/52</b> (2014.01) <b>H04N 19/61</b> (2014.01)	P20240457	METODA DEKODIRANJA VIDEOZAPISA, METODA KODIRANJA VIDEOZAPISA, RAČUNALNO-ČITLJIV DIGITALNI MEDIJ ZA POHRANU I METODA PRIJENOSA PODATAKA ZA VIDEOZAPIS
LG Electronics Inc., KR	<b>H04N 19/52</b> (2014.01) <b>H04N 19/54</b> (2014.01) <b>H04N 19/70</b> (2014.01)	P20240462	METODA I APARAT ZA INTER PREDVIĐANJE U SUSTAVU ZA OBRADU VIDEOZAPISA
LG Electronics Inc., KR	<b>H04N 19/426</b> (2014.01) <b>H04N 19/176</b> (2014.01) <b>H04N 19/593</b> (2014.01) <b>H04N 19/11</b> (2014.01) <b>H04N 19/463</b> (2014.01)	P20240502	UREĐAJI ZA DEKODIRANJE SLIKA, UREĐAJI ZA KODIRANJE ZA KODIRANJE SLIKA, RAČUNALNO ČITLJIV MEDIJ ZA POHRANU I UREĐAJI ZA PRIJENOS PODATAKA ZA SLIKU
LG Electronics Inc., KR	<b>H04N 19/157</b> (2014.01) <b>H04N 19/70</b> (2014.01) <b>H04N 19/186</b> (2014.01) <b>H04N 19/119</b> (2014.01)	P20240520	METODA KODIRANJA/DEKODIRANJA SLIKE I UREĐAJ ZA SIGNALIZIRANJE INFORMACIJA O PREDVIĐANJU KOMPONENTE KROMA PREMA TOME JE LI PRIMJENJIV NAČIN PALETE I METODA ZA PRIJENOS BITSTREAMA
Lipid Systems sp. z.o.o., PL	<b>A61K 47/10</b> (2017.01) <b>A61K 9/127</b> (2006.01) <b>A61K 31/375</b> (2006.01) <b>A61K 31/721</b> (2006.01) <b>A61K 31/727</b> (2006.01) <b>A61K 33/26</b> (2006.01) <b>A61K 38/38</b> (2006.01) <b>A61K 31/711</b> (2006.01) <b>A61K 38/48</b> (2006.01)	P20240477	VISOKO UČINKOVITO INKAPSULIRANJE HIDROFILNIH SPOJEVA U UNILAMELARNE LIPOSOME
Lupin Limited, IN	<b>C07D 403/04</b> (2006.01) <b>C07D 405/04</b> (2006.01) <b>C07D 491/048</b> (2006.01) <b>C07D 491/107</b> (2006.01) <b>C07D 498/04</b> (2006.01) <b>A61K 31/517</b> (2006.01) <b>A61K 31/519</b> (2006.01) <b>A61P 35/00</b> (2006.01)	P20240547	SUPSTITUIRANI TRICIKLIČKI SPOJEVI
M10 Solar Equipment GmbH, DE	<b>H01L 31/042</b> (2014.01) <b>H01L 31/18</b> (2006.01)	P20240548	POSTUPAK I UREĐAJ ZA PROIZVODNJU SOLARNIH PANELA
Manitou Italia S.r.l., IT	<b>B66C 23/80</b> (2006.01) <b>B66F 9/065</b> (2006.01) <b>B66F 9/075</b> (2006.01)	P20240432	RADNI STROJ SA POBOLJŠANIM STABILIZATORIMA
Mastelli S.r.l., IT	<b>A61K 31/711</b> (2006.01) <b>A61P 29/00</b> (2006.01)	P20240543	PRIPRAVAK ZA LIJEČENJE UPALNIH BOLESTI CRIJEVA
Merck Patent GmbH, DE	<b>C07D 403/04</b> (2006.01) <b>C07D 498/10</b> (2006.01) <b>C07D 513/10</b> (2006.01)	P20240534	POSTUPAK ZA PROIZVODNJU 3,5-DIFLUORO-BENZILAMIDA (S)-3-HIDROKSI-L-(LH-INDOL-5-IL)-2-OKSO-PIROLIDIN-3-KARBOKSILNE KISELINE
metrica GmbH & Co. KG, DE	<b>F41J 11/02</b> (2009.01) <b>F41H 5/24</b> (2006.01) <b>F41H 5/013</b> (2006.01) <b>E04B 2/74</b> (2006.01)	P20240531	ZIDNI SUSTAV ZA ZAŠTITU OD BALISTIČKIH UDARA I POSTUPAK POSTAVLJANJA TAKVOG ZIDNOG SUSTAVA
MRCB Innovations Sdn. Bhd., MY	<b>E04B 1/38</b> (2006.01) <b>E04B 1/348</b> (2006.01) <b>E04B 1/61</b> (2006.01) <b>E04B 1/19</b> (2006.01)	P20240484	SISTEM I POSTUPAK SPAJANJA MONTAŽNIH VOLUMETRIJSKIH KONSTRUKCIJSKIH MODULA
NIPPON STEEL CORPORATION, JP	<b>H01F 41/02</b> (2006.01) <b>H01F 27/245</b> (2006.01)	P20240500	POSTUPAK PROIZVODNJE ŽELJEZNE JEZGRE NAMOTA

Nositelj patenta (73)	MKP (51)	Broj patenta (11)	Naziv izuma (54)
Northvolt AB, SE	<b>C22B 1/00</b> (2006.01) <b>C22B 3/20</b> (2006.01) <b>C22B 7/00</b> (2006.01) <b>C22B 3/00</b> (2006.01) <b>C22B 26/12</b> (2006.01) <b>C22B 47/00</b> (2006.01) <b>C22B 3/44</b> (2006.01)	P20240522	POSTUPAK OPORAVKA KATODNIH MATERIJALA U RECIKLIRANJU BATERIJA
Novartis AG, CH	<b>A61P 35/00</b> (2006.01) <b>C07D 401/14</b> (2006.01) <b>C07D 403/04</b> (2006.01) <b>C07D 403/14</b> (2006.01) <b>C07D 405/14</b> (2006.01) <b>C07D 413/14</b> (2006.01) <b>C07D 417/14</b> (2006.01) <b>C07D 471/04</b> (2006.01) <b>C07D 487/04</b> (2006.01) <b>A61K 31/416</b> (2006.01) <b>A61K 31/4439</b> (2006.01) <b>A61K 31/506</b> (2006.01) <b>A61K 31/437</b> (2006.01) <b>A61K 31/502</b> (2006.01) <b>A61K 31/517</b> (2006.01) <b>A61K 31/538</b> (2006.01) <b>A61K 31/425</b> (2006.01)	P20240513	DERIVATI PIRAZOLILA KORISNI KAO SREDSTVA PROTIV RAKA
Novartis AG, CH	<b>C07D 213/71</b> (2006.01) <b>A61K 31/175</b> (2006.01) <b>C07D 217/22</b> (2006.01) <b>C07D 231/18</b> (2006.01) <b>C07D 231/56</b> (2006.01) <b>C07D 333/34</b> (2006.01) <b>C07D 417/12</b> (2006.01) <b>C07C 381/10</b> (2006.01) <b>C07D 263/46</b> (2006.01) <b>C07D 205/04</b> (2006.01) <b>C07D 207/04</b> (2006.01) <b>C07D 265/30</b> (2006.01) <b>C07D 207/10</b> (2006.01) <b>C07D 277/36</b> (2006.01) <b>C07D 307/64</b> (2006.01)	P20240521	SPOJEVI I PRIPRAVCI ZA LIJEČENJE STANJA POVEZANIH S AKTIVNOŠĆU NLRP
Novo Nordisk A/S, DK	<b>A61K 9/08</b> (2006.01) <b>A61K 47/02</b> (2006.01) <b>A61P 3/04</b> (2006.01) <b>A61P 3/10</b> (2006.01) <b>A61K 9/00</b> (2006.01) <b>A61K 38/00</b> (2006.01) <b>A61K 47/10</b> (2017.01)	P20240485	PRIPRAVCI GLP-1 I NJIHOVA UPOTREBA
Officine Maccaferri S.p.A., IT	<b>B32B 5/02</b> (2006.01) <b>E02D 31/02</b> (2006.01) <b>B32B 5/10</b> (2006.01) <b>B32B 5/26</b> (2006.01) <b>B32B 7/04</b> (2019.01)	P20240465	GEOKOMPOZIT I POSTUPAK NJEGOVE PROIZVODNJE
Omya International AG, CH	<b>D21H 19/20</b> (2006.01) <b>D21H 19/82</b> (2006.01) <b>D21H 19/84</b> (2006.01) <b>D21H 27/10</b> (2006.01) <b>B65D 65/42</b> (2006.01)	P20240517	PAPIRNATI PROIZVOD KOJI SADRŽI PAPIRNATU KOMPONENTU I PREMAZ KOJI SE MOŽE ZAVARITI TOPLINOM
OTICO, FR	<b>A01C 5/06</b> (2006.01)	P20240560	POLJOPRIVREDNI KOTAČ STRUGAČA ZA SIJAČICU
Pächtnatz, Torsten, DE	<b>F26B 5/06</b> (2006.01) <b>F26B 5/02</b> (2006.01) <b>F26B 23/10</b> (2006.01)	P20240546	POSTROJENJE ZA SUŠENJE ZARIMZAVANJEM
Pellis Innovations Limited, GB	<b>A61F 13/02</b> (2024.01)	P20240482	PREVIJANJE RANA
Pfizer Inc., US	<b>A61K 9/16</b> (2006.01) <b>A61K 31/4545</b> (2006.01) <b>A61P 7/02</b> (2006.01)	P20240529	FORMULACIJE APIKSABANA
Pharmathen S.A., GR	<b>A61K 9/00</b> (2006.01) <b>A61K 31/5575</b> (2006.01) <b>A61K 47/34</b> (2017.01) <b>A61K 31/5377</b> (2006.01)	P20240496	FARMACEUTSKI OFTALMOLOŠKI SASTAVI BEZ KONZERVANSA
Pharvaris GmbH, CH	<b>A61K 9/107</b> (2006.01) <b>A61K 9/48</b> (2006.01) <b>A61K 31/4709</b> (2006.01) <b>A61P 7/10</b> (2006.01)	P20240525	PRIPRAVAK NA BAZI LIPIDA ZA ORALNU PRIMJENU ANTAGONISTA BRADIKININSKOG B2-RECEPTORA
Regeneron Pharmaceuticals, Inc., US	<b>C07K 16/28</b> (2006.01)	P20240492	VISOKOAFINITETNA LJUDSKA ANTITIJELA NA LJUDSKI IL-4 RECEPTOR

Nositelj patenta (73)	MKP (51)	Broj patenta (11)	Naziv izuma (54)
Regeneron Pharmaceuticals, Inc., US	<b>A61K 39/00</b> (2006.01) <b>A61K 35/17</b> (2015.01) <b>A61P 35/02</b> (2006.01) <b>C07K 14/725</b> (2006.01) <b>C07K 16/28</b> (2006.01)	P20240494	KIMERNI ANTIGENSKI RECEPTORI SPECIFIČNI ZA BCMA I NJIHOVE UPOTREBE
Research Institute at Nationwide Children's Hospital, US	<b>C12N 15/86</b> (2006.01) <b>C07K 14/47</b> (2006.01) <b>A61K 48/00</b> (2006.01)	P20240505	DOSTAVA ALFA-SARCOGLIKANA VEKTOROM POVEZANIM S ADENOVIRUSOM I LIJEČENJE MIŠIČNE DISTROFIJE
ROCKWOOL A/S, DK	<b>C03B 37/05</b> (2006.01)	P20240536	ROTOR
Sabie, Razvan, RO	<b>B64C 29/00</b> (2006.01) <b>B64C 9/14</b> (2006.01) <b>B64C 21/04</b> (2023.01) <b>B64C 39/00</b> (2023.01) <b>B64C 39/08</b> (2006.01) <b>B64C 11/00</b> (2006.01)	P20240434	OSOBNI UREĐAJ ZA LET S OKOMITIM UZLIJETANJEM I SLIJETANJEM
Sandelman, David, US	<b>A23B 4/03</b> (2006.01) <b>A23B 7/148</b> (2006.01) <b>F26B 25/22</b> (2006.01)	P20240455	SUSTAV ZA KONTROLU PRITISKA PARE ZA SUŠENJE I UTVRĐIVANJE PROIZVODA
SANOFI, FR	<b>C07K 16/00</b> (2006.01) <b>C07K 16/24</b> (2006.01)	P20240474	MULTISPECIFIČNA PROTUTIJELA KOJA OLAKŠAVAJU SELEKTIVNO UPARIVANJE LAKOG LANCA
Sanofi Pasteur, Inc., US	<b>A61K 39/095</b> (2006.01)	P20240433	CJEPIVO PROTIV NEISSERIA MENINGITIDIS
Schaub, Walter, CH	<b>A61K 31/357</b> (2006.01) <b>A61K 33/00</b> (2006.01) <b>A61P 33/06</b> (2006.01)	P20240473	PRIPRAVCI ZA LIJEČENJE PATOGENIH INFEKCIJA
Schmidt + Clemens GmbH + Co. KG, DE	<b>B01J 8/06</b> (2006.01) <b>B01J 19/24</b> (2006.01) <b>C10G 9/36</b> (2006.01) <b>F28D 7/00</b> (2006.01)	P20240468	CIJEV I UREĐAJ ZA TERMIČKO RAZLAGANJE UGLJIKOVODIKA
Schwank GmbH, DE	<b>F23D 14/12</b> (2006.01) <b>F23C 3/00</b> (2006.01) <b>F23C 9/08</b> (2006.01)	P20240554	TAMNI RADIJATOR
SDB IP Holdings, LLC, US	<b>E03D 5/10</b> (2006.01) <b>E03D 1/30</b> (2006.01) <b>E03D 3/00</b> (2006.01) <b>E03D 5/02</b> (2006.01) <b>E03B 7/02</b> (2006.01) <b>E03B 7/04</b> (2006.01)	P20240527	SUSTAV, POSTUPAK I UREĐAJ ZA NADZOR SANITARNIH NAPRAVA
Sfera S.R.L., IT	<b>B28D 1/04</b> (2006.01)	P20240423	STROJ ZA PROIZVODNJU MRAMORNIH PLOČICA I ODGOVARAJUĆI POSTUPAK
STRABAG AG, AT	<b>E01B 29/04</b> (2006.01) <b>E01B 35/00</b> (2006.01) <b>E01B 33/00</b> (2006.01)	P20240537	UREĐAJ I POSTUPAK ZA PORAVNAVANJE PODLOŽNIH PLOČA PRUGE I POSTUPAK ZA PROIZVODNJU FIKSNE PRUGE
Suter Entfeuchtungstechnik AG, CH	<b>F24D 5/00</b> (2022.01) <b>F24D 7/00</b> (2022.01) <b>F24H 3/00</b> (2022.01) <b>F24C 1/00</b> (2006.01) <b>F24H 9/00</b> (2022.01) <b>F24B 1/02</b> (2006.01) <b>F23L 15/04</b> (2006.01) <b>F23B 80/04</b> (2006.01) <b>F23L 9/04</b> (2006.01) <b>F24H 1/00</b> (2022.01) <b>F24H 1/06</b> (2022.01) <b>F24H 3/06</b> (2022.01) <b>F24B 7/02</b> (2006.01) <b>F24D 12/02</b> (2006.01) <b>F23J 1/06</b> (2006.01) <b>F23L 17/00</b> (2006.01) <b>F24B 1/185</b> (2006.01) <b>F24B 13/00</b> (2006.01) <b>F24B 7/04</b> (2006.01) <b>F23L 1/02</b> (2006.01)	P20240481	UREĐAJ ZA GRIJANJE POBOLJŠANE UČINKOVITOSTI
Swiss Spa System Ltd., CN	<b>A61N 1/30</b> (2006.01)	P20240463	UREĐAJ KOJI SE MOŽE DRŽATI U JEDNOJ RUCI ZA ELEKTRIČNO POTPOMOŠNI TRETMAN KOŽE, DODATNI DIO ZA NAVEDENI UREĐAJ I MJEHUR ZA NAVEDENI DODATNI DIO
Taastava Kirurgia Klinik AS, EE	<b>C12N 5/0775</b> (2010.01) <b>A61K 35/28</b> (2015.01) <b>A61P 9/10</b> (2006.01)	P20240538	AKTIVIRANE MEZENHIMALNE MATIČNE STANICE ZA UPORABU U LIJEČENJU ISHEMIJE UDOVA
The Chemours Company FC, LLC, US	<b>C09K 5/04</b> (2006.01) <b>C10M 171/00</b> (2006.01)	P20240558	STABILIZIRANE KOMPOZICIJE FLUOROOLEFINA I POSTUPCI ZA NJIHOVU PROIZVODNJU, SKLADIŠTENJE I UPORABU
The University of Kansas, US	<b>C07C 233/18</b> (2006.01) <b>C07D 213/30</b> (2006.01) <b>C07D 319/08</b> (2006.01)	P20240514	MEĐUPROIZVODI ZA PRIPREMU C-TERMINALNIH INHIBITORA HSP90

Nositelj patenta (73)	MKP (51)	Broj patenta (11)	Naziv izuma (54)
Tokamak Energy Ltd, GB	<b>G21F 1/08</b> (2006.01) <b>G21F 1/12</b> (2006.01) <b>G21B 1/11</b> (2006.01) <b>G21B 1/05</b> (2006.01) <b>H01F 6/06</b> (2006.01)	P20240483	SLOJEVITA NEUTRONSKA ZAŠTITA
Turning Point Therapeutics, Inc., US	<b>C07D 487/04</b> (2006.01) <b>A61K 31/5025</b> (2006.01) <b>A61K 31/519</b> (2006.01)	P20240503	DIARIL MAKROCIKLI KAO MODULATORI PROTEIN KINAZA
Vale S.A., BR	<b>C22B 1/243</b> (2006.01)	P20240490	POSTUPAK PROIZVODNJE AGLOMERATA FINIH ČESTICA ŽELJEZNE RUDE I AGLOMERIRANOG PROIZVODA
ViiV Healthcare UK (No.5) Limited, GB	<b>A61P 31/18</b> (2006.01) <b>C07D 471/04</b> (2006.01) <b>A61K 31/519</b> (2006.01)	P20240501	DERIVATI PIRIDO[2,3-D]PIRIMIDINA KAO INHIBITORI REPLIKACIJE VIRUSA HUMANE IMUNODEFICIJENCIJE
Weichai Power Co., Ltd., CN	<b>F02M 26/47</b> (2016.01) <b>F02M 26/10</b> (2016.01) <b>F02M 26/05</b> (2016.01) <b>F02M 35/10</b> (2006.01) <b>G01F 1/44</b> (2006.01) <b>F02D 41/00</b> (2006.01)	P20240512	POSTUPAK I UREĐAJ ZA PRORAČUN TLAKA VENTURIJEVE CIJEVI
WISTA Werkzeugfertigungs- GmbH, DE	<b>B26F 1/04</b> (2006.01)	P20240518	STROJ ZA BUŠENJE I PERFORIRANJE
Zogenix International Limited, GB	<b>A61K 31/135</b> (2006.01) <b>A61K 31/137</b> (2006.01) <b>A61P 25/08</b> (2006.01)	P20240508	METODE LIJEČENJA LENNOX-GASTAUT SINDROMA FENFLURAMINOM



# Objava izmijenjenih prijevoda europskih patenata

- |  |  |
|--|--|
| <p>(51) MKP (10) <a href="#">HR P20161742 T4</a><br/> <b>A61K 45/06</b> (2006.01)<br/> <b>C07C 309/19</b> (2006.01)<br/> <b>C07D 487/06</b> (2006.01)<br/> <b>C07C 57/145</b> (2006.01)<br/> <b>A61K 31/55</b> (2006.01)</p> <p>(11) P20161742 (46) 05.07.2024.<br/> (21) P20161742T (22) 19.12.2016.</p> <p>(86) PCT/IB2011050571 10.02.2011.<br/> (96) <a href="#">EP 11708094.5</a> 10.02.2011.<br/> (87) <a href="#">WO2011098971</a>, 18.08.2011.<br/> (97) EP 2534153, 19.12.2012. 201251, En<br/> (97) EP 2534153, 21.09.2016. 201638, En</p> <p>(31) 304277 P (32) 12.02.2010. (33) US</p> <p>(54) <b>SOLI I POLIMORFI OD 8-FLUORO-2-{4-[(METILAMINO)METIL]FENIL}-1,3,4,5-TETRAHIDRO-6H-AZEPINO[5,4,3-CD]INDOL-6-ONA</b><br/> <b>SALTS AND POLYMORPHS OF 8-FLUORO-2-{4-[(METHYLAMINO)METHYL]PHENYL}-1,3,4,5-TETRAHYDRO-6H-AZEPINO[5,4,3-CD]INDOL-6-ONE</b></p> <p>(73) Pfizer Inc., 235 East 42nd Street, New York, NY 10017, US<br/> (72) Patricia Ann Basford, Pfizer Global Research&amp;Development, Ramsgate Road, CT13 9NJ Sandwich, Kent, GB<br/> Anthony Michael Campeta, 12 Deer Lane, Ledyard, CT 06339, US<br/> Adam Gillmore, Pfizer Global Research&amp;Development, Ramsgate Road, CT13 9NJ Sandwich, Kent, GB<br/> Matthew Cameron Jones, Pfizer Global Research&amp;Development, Ramsgate Road, CT13 9NJ Sandwich, Kent, GB<br/> Eleftherios Kougoulos, 4407 Hopson Road Apartment 2308, Morrisville, NC 27560, US<br/> Suman Luthra, Pfizer Global Research&amp;Development, Eastern Point Road, Groton, CT 06340, US<br/> Robert Walton, Pfizer Global Research&amp;Development, Ramsgate Road, CT13 9NJ Sandwich, Kent, GB</p> <p>(74) CPZ - CENTAR ZA PATENTE d.o.o., Zagreb, HR</p> | <p>(74) CPZ - CENTAR ZA PATENTE d.o.o., Zagreb, HR</p> <hr/> <p>(51) MKP (10) <a href="#">HR P20161476 T4</a><br/> <b>C07D 277/28</b> (2006.01)<br/> <b>C07D 417/14</b> (2006.01)<br/> <b>A61K 31/427</b> (2006.01)<br/> <b>A61P 31/12</b> (2006.01)</p> <p>(11) P20161476 (46) 05.07.2024.<br/> (21) P20161476T (22) 08.11.2016.</p> <p>(96) <a href="#">EP 12167589.6</a> 22.02.2008.<br/> (97) EP 2487161, 15.08.2012. 201233, En<br/> (97) EP 2487161, 10.08.2016. 201632, En</p> <p>(31) 903228 P (32) 23.02.2007. (33) US<br/> 958716 P 06.07.2007. US</p> <p>(62) 08743531.9 ; 22.02.2008.</p> <p>(54) <b>MODULATORI FARMAKOKINETIČKIH SVOJSTAVA LIJEKOVA</b><br/> <b>MODULATORS OF PHARMACOKINETIC PROPERTIES OF THERAPEUTICS</b></p> <p>(73) Gilead Sciences, Inc., 333 Lakeside Drive, Foster City, CA 94404, US<br/> (72) Manoj, C. Desai, 1975 Mohawk Drive, Pleasant Hill, CA 94523, US<br/> Allen Y. Hong, 446 S. Catalina Avenue, Apt. 203, Pasadena, CA 91106, US<br/> Hon C. Hui, 853 Woodside Way, 229, San Mateo, CA 94401, US<br/> Hongtao Liu, 10320 Orange Avenue, Cupertino, CA 95014, US<br/> Radall W. Vivian, 1430 Via Vista, San Mateo, CA 94404, US<br/> Lianhong Xu, 970 Blair Court, Palo Alto, CA 94303, US</p> <p>(74) Vukmir i suradnici odvjetničko društvo d.o.o., Zagreb, HR</p> |
|--|--|
- 
- |   |  |
|---|--|
| <p>(51) MKP (10) <a href="#">HR P20190181 T4</a><br/> <b>A61K 9/48</b> (2006.01)<br/> <b>A61K 9/10</b> (2006.01)<br/> <b>A61K 47/14</b> (2017.01)<br/> <b>A61K 47/24</b> (2006.01)<br/> <b>A61K 47/44</b> (2017.01)<br/> <b>A61K 31/404</b> (2006.01)</p> <p>(11) P20190181 (46) 05.07.2024.<br/> (21) P20190181T (22) 28.01.2019.</p> <p>(86) PCT/EP2009056895 04.06.2009.<br/> (96) <a href="#">EP 09757601.1</a> 04.06.2009.<br/> (87) <a href="#">WO2009147220</a>, 10.12.2009.<br/> (97) EP 2313087, 27.04.2011. 201117, En<br/> (97) EP 2313087, 21.11.2018. 201847, En</p> <p>(31) 08157750 (32) 06.06.2008. (33) EP</p> <p>(54) <b>FARMACEUTSKI DOZNI OBLIK ZA TRENUTNO OSLOBADANJE JEDNOG DERIVATA INDOLINONA</b><br/> <b>PHARMACEUTICAL DOSAGE FORM FOR IMMEDIATE RELEASE OF AN INDOLINONE DERIVATIVE</b></p> <p>(73) Boehringer Ingelheim International GmbH, Binger Strasse 173, 55216 Ingelheim am Rhein, DE<br/> (72) Roman Messerschmid, Boehringer Ingelheim GmbH, CD Patents, Binger Strasse 173, 55216 Ingelheim am Rhein, DE<br/> Peter Lach, Boehringer Ingelheim GmbH, CD Patents, Binger Strasse 173, 55216 Ingelheim am Rhein, DE<br/> Torsten Sokoliess, Boehringer Ingelheim GmbH, CD Patents, Binger Strasse 173, 55216 Ingelheim am Rhein, DE<br/> Peter Stopfer, Boehringer Ingelheim GmbH, CD Patents, Binger Strasse 173, 55216 Ingelheim am Rhein, DE<br/> Dirk Trommeshäuser, Boehringer Ingelheim GmbH, CD Patents, Binger Strasse 173, 55216 Ingelheim am Rhein, DE</p> |  |
|---|--|

# Kazalo brojeva izmijenjenih prijevoda europskih patenata

Broj patenta (1)	MKP (5)	Broj patenta (1)	MKP (5)
P20161476	<b>C07D 277/28</b> (2006.01) <b>C07D 417/14</b> (2006.01) <b>A61K 31/427</b> (2006.01) <b>A61P 31/12</b> (2006.01)	P20190181	<b>A61K 9/48</b> (2006.01) <b>A61K 9/10</b> (2006.01) <b>A61K 47/14</b> (2017.01) <b>A61K 47/24</b> (2006.01) <b>A61K 47/44</b> (2017.01) <b>A61K 31/404</b> (2006.01)
P20161742	<b>A61K 45/06</b> (2006.01) <b>C07C 309/19</b> (2006.01) <b>C07D 487/06</b> (2006.01) <b>C07C 57/145</b> (2006.01) <b>A61K 31/55</b> (2006.01)		

# Kazalo klasifikacijskih oznaka izmijenjenih prijevoda europskih patenata prema Međunarodnoj klasifikaciji патената

MKP (51)	Broj patenta (11)	Naziv izuma (54)
<b>A61K 31/404</b> (2006.01)	P20190181	FARMACEUTSKI DOZNI OBLIK ZA TRENUTNO OSLOBAĐANJE JEDNOG DERIVATA INDOLINONA PHARMACEUTICAL DOSAGE FORM FOR IMMEDIATE RELEASE OF AN INDOLINONE DERIVATIVE
<b>A61K 31/427</b> (2006.01)	P20161476	MODULATORI FARMAKOKINETIČKIH SVOJSTAVA LIJEKOVA MODULATORS OF PHARMACOKINETIC PROPERTIES OF THERAPEUTICS
<b>A61K 31/55</b> (2006.01)	P20161742	SOLI I POLIMORFI OD 8-FLUORO-2-{4-[(METILAMINO)METIL]FENIL}-1,3,4,5-TETRAHIDRO-6H-AZEPINO[5,4,3-CD]INDOL-6-ONA SALTS AND POLYMORPHS OF 8-FLUORO-2-{4-[(METHYLAMINO)METHYL]PHENYL}-1,3,4,5-TETRAHYDRO-6H-AZEPINO[5,4,3-CD]INDOL-6-ONE
<b>A61K 45/06</b> (2006.01)	P20161742	SOLI I POLIMORFI OD 8-FLUORO-2-{4-[(METILAMINO)METIL]FENIL}-1,3,4,5-TETRAHIDRO-6H-AZEPINO[5,4,3-CD]INDOL-6-ONA SALTS AND POLYMORPHS OF 8-FLUORO-2-{4-[(METHYLAMINO)METHYL]PHENYL}-1,3,4,5-TETRAHYDRO-6H-AZEPINO[5,4,3-CD]INDOL-6-ONE
<b>A61K 47/14</b> (2017.01)	P20190181	FARMACEUTSKI DOZNI OBLIK ZA TRENUTNO OSLOBAĐANJE JEDNOG DERIVATA INDOLINONA PHARMACEUTICAL DOSAGE FORM FOR IMMEDIATE RELEASE OF AN INDOLINONE DERIVATIVE
<b>A61K 47/24</b> (2006.01)	P20190181	FARMACEUTSKI DOZNI OBLIK ZA TRENUTNO OSLOBAĐANJE JEDNOG DERIVATA INDOLINONA PHARMACEUTICAL DOSAGE FORM FOR IMMEDIATE RELEASE OF AN INDOLINONE DERIVATIVE
<b>A61K 47/44</b> (2017.01)	P20190181	FARMACEUTSKI DOZNI OBLIK ZA TRENUTNO OSLOBAĐANJE JEDNOG DERIVATA INDOLINONA PHARMACEUTICAL DOSAGE FORM FOR IMMEDIATE RELEASE OF AN INDOLINONE DERIVATIVE
<b>A61K 9/10</b> (2006.01)	P20190181	FARMACEUTSKI DOZNI OBLIK ZA TRENUTNO OSLOBAĐANJE JEDNOG DERIVATA INDOLINONA PHARMACEUTICAL DOSAGE FORM FOR IMMEDIATE RELEASE OF AN INDOLINONE DERIVATIVE
<b>A61K 9/48</b> (2006.01)	P20190181	FARMACEUTSKI DOZNI OBLIK ZA TRENUTNO OSLOBAĐANJE JEDNOG DERIVATA INDOLINONA PHARMACEUTICAL DOSAGE FORM FOR IMMEDIATE RELEASE OF AN INDOLINONE DERIVATIVE
<b>A61P 31/12</b> (2006.01)	P20161476	MODULATORI FARMAKOKINETIČKIH SVOJSTAVA LIJEKOVA MODULATORS OF PHARMACOKINETIC PROPERTIES OF THERAPEUTICS
<b>C07C 309/19</b> (2006.01)	P20161742	SOLI I POLIMORFI OD 8-FLUORO-2-{4-[(METILAMINO)METIL]FENIL}-1,3,4,5-TETRAHIDRO-6H-AZEPINO[5,4,3-CD]INDOL-6-ONA SALTS AND POLYMORPHS OF 8-FLUORO-2-{4-[(METHYLAMINO)METHYL]PHENYL}-1,3,4,5-TETRAHYDRO-6H-AZEPINO[5,4,3-CD]INDOL-6-ONE
<b>C07C 57/145</b> (2006.01)	P20161742	SOLI I POLIMORFI OD 8-FLUORO-2-{4-[(METILAMINO)METIL]FENIL}-1,3,4,5-TETRAHIDRO-6H-AZEPINO[5,4,3-CD]INDOL-6-ONA SALTS AND POLYMORPHS OF 8-FLUORO-2-{4-[(METHYLAMINO)METHYL]PHENYL}-1,3,4,5-TETRAHYDRO-6H-AZEPINO[5,4,3-CD]INDOL-6-ONE
<b>C07D 277/28</b> (2006.01)	P20161476	MODULATORI FARMAKOKINETIČKIH SVOJSTAVA LIJEKOVA MODULATORS OF PHARMACOKINETIC PROPERTIES OF THERAPEUTICS
<b>C07D 417/14</b> (2006.01)	P20161476	MODULATORI FARMAKOKINETIČKIH SVOJSTAVA LIJEKOVA MODULATORS OF PHARMACOKINETIC PROPERTIES OF THERAPEUTICS
<b>C07D 487/06</b> (2006.01)	P20161742	SOLI I POLIMORFI OD 8-FLUORO-2-{4-[(METILAMINO)METIL]FENIL}-1,3,4,5-TETRAHIDRO-6H-AZEPINO[5,4,3-CD]INDOL-6-ONA SALTS AND POLYMORPHS OF 8-FLUORO-2-{4-[(METHYLAMINO)METHYL]PHENYL}-1,3,4,5-TETRAHYDRO-6H-AZEPINO[5,4,3-CD]INDOL-6-ONE

# Kazalo nositelja izmijenjenih prijevoda europskih patenata

Nositelj patenta (73)	MKP (51)	Broj patenta (11)	Naziv izuma (54)
Boehringer Ingelheim International GmbH, DE	<b>A61K 9/48</b> (2006.01) <b>A61K 9/10</b> (2006.01) <b>A61K 47/14</b> (2017.01) <b>A61K 47/24</b> (2006.01) <b>A61K 47/44</b> (2017.01) <b>A61K 31/404</b> (2006.01)	P20190181	FARMACEUTSKI DOZNI OBLIK ZA TRENUTNO OSLOBAĐANJE JEDNOG DERIVATA INDOLINONA
Gilead Sciences, Inc., US	<b>C07D 277/28</b> (2006.01) <b>C07D 417/14</b> (2006.01) <b>A61K 31/427</b> (2006.01) <b>A61P 31/12</b> (2006.01)	P20161476	MODULATORI FARMAKOKINETIČKIH SVOJSTAVA LIJEKOVA
Pfizer Inc., US	<b>A61K 45/06</b> (2006.01) <b>C07C 309/19</b> (2006.01) <b>C07D 487/06</b> (2006.01) <b>C07C 57/145</b> (2006.01) <b>A61K 31/55</b> (2006.01)	P20161742	SOLI I POLIMORFI OD 8-FLUORO-2-{4-[(METILAMINO)METIL]FENIL}-1,3,4,5-TETRAHIDRO-6H-AZEPINO[5,4,3-CD]INDOL-6-ONA

# Objava upisa promjena u registru патената

## Promjena adresa/sjedišta nositelja europskih патената

Broj патената (11)	Raniji zapis	Novi zapis	Datum upisa promjene
P20161133	Arena Pharmaceuticals, Inc., 6154 Nancy Ridge Drive, San Diego, CA 92121, US	Arena Pharmaceuticals, Inc., 66 Hudson Boulevard East, New York, NY 10001-2192, US	24.06.2024

## Promjena imena/naziva nositelja europskih патената

Broj патената (11)	Raniji zapis	Novi zapis	Datum upisa promjene
P20190504	Enesi Pharma Limited, 120 A&B Olympic Avenue, Milton Park, OX14 4SA Abingdon, Oxfordshire, GB	AVAXZIPEN LIMITED, 120 A&B Olympic Avenue, Milton Park, OX14 4SA Abingdon, Oxfordshire, GB	24.06.2024

## Prijenos prava

Broj патената (11)	Raniji zapis	Novi zapis	Datum upisa promjene
P20130409	Pfizer Inc., 235 East 42nd Street, New York, NY 10017, US	Incyte Corporation, 1801 Augustine Cut-off, Wilmington, DE 19803, US	24.06.2024
P20160155	Chemische Fabrik Budenheim KG, Rheinstrasse 27, 55257 Budenheim, DE	Remondis Aqua GmbH & Co. KG, Brunnenstr. 138, 44536 Lünen, DE	24.06.2024
P20170823	Flooring Industries Limited, SARL, 10b, rue des Mérovingiens (ZI Bourmicht), 8070 Bertrange, LU	Unilin BV, Ooigemstraat 3, 8710 Wielsbeke, BE	24.06.2024
P20191743	Flooring Industries Limited, SARL, 10b, Rue des Mérovingiens (ZI Bourmicht), 8070 Bertrange, LU	Unilin BV, Ooigemstraat 3, 8710 Wielsbeke, BE	24.06.2024
P20200567	Jurox Pty Ltd, 85 Gardiner Street, 2320 Rutherford, NSW, AU	ZOETIS SERVICES LLC, 10 Sylvan Way, Parsippany, NJ 07054, US	24.06.2024
P20201237	Flooring Industries Limited S.à.r.l., 10B, rue des Mérovingiens (Z.I. Bourmicht), L-8070 Bertrange, LU	Unilin BV, Ooigemstraat 3, 8710 Wielsbeke, BE	24.06.2024
P20220145	Flooring Industries Limited, SARL, 10b, rue des Mérovingiens (ZI Bourmicht), 8070 Bertrange, LU	Unilin BV, Ooigemstraat 3, 8710 Wielsbeke, BE	24.06.2024
P20220235	Flooring Industries Limited, SARL, 10b, Rue des Mérovingiens (ZI Bourmicht), 8070 Bertrange, LU	Unilin BV, Ooigemstraat 3, 8710 Wielsbeke, BE	24.06.2024
P20220703	Flooring Industries Limited, SARL, 10b, rue des Mérovingiens (ZI Bourmicht), 8070 Bertrange, LU	Unilin BV, Ooigemstraat 3, 8710 Wielsbeke, BE	24.06.2024
P20230354	Flooring Industries Limited, SARL, 10b, rue des Mérovingiens (ZI Bourmicht), 8070 Bertrange, LU	Unilin BV, Ooigemstraat 3, 8710 Wielsbeke, BE	24.06.2024

# Objava prestanaka vrijednosti europskih patenata

Broj patenta (11)	MKP (51)	Datum prestanka vrijednosti patenta	Patent objavljen u HGIV-u br.	Naziv izuma (54)
P20100384	<b>C07D 215/22</b> (2006.01) <b>A61K 31/465</b> (2006.01) <b>A61P 31/06</b> (2006.01)	04.12.2023	8/2010	ANTIBAKTERIJSKI DERIVATI KVINOLINA
P20100428	<b>C07D 215/227</b> (2006.01) <b>C07D 215/36</b> (2006.01) <b>C07D 401/06</b> (2006.01) <b>C07D 409/06</b> (2006.01) <b>C07D 215/12</b> (2006.01) <b>C07D 407/04</b> (2006.01) <b>A61K 31/47</b> (2006.01) <b>A61P 31/04</b> (2006.01)	04.12.2023	9/2010	ANTIBAKTERIJSKI DERIVATI KVINOLINA
P20110024	<b>C07D 215/22</b> (2006.01) <b>C07D 401/12</b> (2006.01) <b>C07D 487/08</b> (2006.01) <b>A61K 31/47</b> (2006.01) <b>C07D 401/06</b> (2006.01) <b>C07D 401/14</b> (2006.01) <b>C07D 417/06</b> (2006.01) <b>C07D 215/227</b> (2006.01) <b>A61K 31/551</b> (2006.01) <b>A61K 31/4995</b> (2006.01) <b>A61P 31/04</b> (2006.01)	04.12.2023	4/2011	ANTIBAKTERIJSKI DERIVATI KVINOLINA
P20110540	<b>C07D 215/14</b> (2006.01) <b>C07D 401/04</b> (2006.01) <b>C07D 413/04</b> (2006.01) <b>C07D 417/04</b> (2006.01) <b>A61K 31/496</b> (2006.01) <b>A61P 31/04</b> (2006.01)	04.12.2023	8/2011	ANTIBAKTERIJSKI DERIVATI KINOLINA
P20120457	<b>C07D 239/22</b> (2006.01) <b>A61K 31/505</b> (2006.01) <b>A61P 11/00</b> (2006.01)	09.12.2023	6/2012	4-(4-CIJANO-2-TIOARIL)DIHIDROPIRIMIDINONI I NJIHOVA UPORABA
P20140016	<b>A61K 9/10</b> (2006.01) <b>A61K 31/165</b> (2006.01) <b>A61K 47/02</b> (2006.01) <b>A61K 47/32</b> (2006.01) <b>A61K 47/36</b> (2006.01) <b>A61P 27/02</b> (2006.01) <b>A61K 9/14</b> (2006.01)	01.12.2023	3/2014	SUSPENZIJE NANOČESTICA KOJE SADRŽE KARBOKSIVINILNI POLIMER
P20140204	<b>A61K 9/48</b> (2006.01) <b>A61K 9/14</b> (2006.01) <b>A61K 31/4184</b> (2006.01)	03.12.2023	8/2014	ORALNI OBLICI DOZIRANJA BENDAMUSTINA
P20140255	<b>C01B 25/222</b> (2006.01) <b>C01B 25/26</b> (2006.01) <b>C01B 25/32</b> (2006.01) <b>C01B 25/45</b> (2006.01)	09.12.2023	9/2014	POSTUPAK PROIZVODNJE FOSFATA I SPOJEVA KOJI SADRŽE FOSFATE, POSEBNO ZEMNOALKALNIH FOSFATA, ZEMNOALKALNIH SILIKOFOSFATA ILI ZEMNOALKALNIH OKSIDA
P20150413	<b>C07D 498/04</b> (2006.01) <b>A61K 31/519</b> (2006.01) <b>A61P 35/00</b> (2006.01)	09.12.2023	14/2015	11-(2-PIROLIDIN-1-IL-ETOKSI)-14,19-DIOKSA-5,7,26-TRIAZA-TETRACIKLO[19.31.1(2,6).1(8,12)]HEPTAKOZA-1(25),2(26),3,5,8,10,12(27),16,21,23-DEKAEN MALEATNA SOL
P20151312	<b>A61K 47/42</b> (2017.01)	02.12.2023	6/2016	KO-ADMINISTRACIJA SREDSTVA VEZANOG NA TAT INTERNALIZACIJSKI PEPTID S PROTUUPALNIM SREDSTVOM
P20160190	<b>A61K 39/395</b> (2006.01) <b>A61P 35/00</b> (2006.01) <b>C07K 16/22</b> (2006.01)	11.12.2023	7/2016	PROTUTIJELA ANTI-IGF
P20160585	<b>C07D 215/14</b> (2006.01) <b>C07D 401/04</b> (2006.01) <b>C07D 413/04</b> (2006.01) <b>C07D 417/04</b> (2006.01) <b>A61K 31/496</b> (2006.01) <b>A61P 31/04</b> (2006.01)	04.12.2023	13/2016	ANTIBAKTERIJSKI DERIVATI KINOLINA
P20160602	<b>B01J 2/00</b> (2006.01) <b>B01J 2/16</b> (2006.01)	01.12.2023	14/2016	PROCESNA NAPRAVA ZA OBLAGANJE ČESTICA

Broj patenta	MKP	Datum prestanka vrijednosti patenta	Patent objavljen u HGIV-u br.	Naziv izuma
(11)	(51)			(54)
P20161130	<b>C07D 487/04</b> (2006.01) <b>A61K 31/53</b> (2006.01) <b>A61P 35/00</b> (2006.01)	10.12.2023	24/2016	DISUPSTITUIRANI BENZOTIENIL-PIROLOTRIAZINI I NJIHOVA UPORABA KAO INHIBITORA FGFR KINAZE
P20170160	<b>A01N 63/30</b> (2020.01) <b>A23B 7/155</b> (2006.01) <b>A23B 9/28</b> (2006.01)	11.12.2023	6/2017	UPORABA GLJIVIČNOG ORGANIZMA PYTHIUM OLIGANDRUM
P20170478	<b>C07K 14/605</b> (2006.01) <b>A61K 38/26</b> (2006.01) <b>A61K 45/06</b> (2006.01)	10.12.2023	10/2017	FARMACEUTSKI PRIPRAVCI ALBIGLUTIDA
P20170484	<b>A61K 31/4353</b> (2006.01) <b>A61K 31/436</b> (2006.01) <b>A61K 31/437</b> (2006.01) <b>A61K 31/553</b> (2006.01) <b>C07D 403/04</b> (2006.01) <b>A61P 25/00</b> (2006.01) <b>C07D 401/04</b> (2006.01) <b>C07D 471/04</b> (2006.01) <b>C07D 498/04</b> (2006.01) <b>C07D 491/048</b> (2006.01)	06.12.2023	11/2017	NOVI KONDENZIRANI SPOJEVI PIRIDINA KAO INHIBITORI KAZEINSKE KINAZE
P20170497	<b>C07D 489/08</b> (2006.01) <b>A61K 31/485</b> (2006.01) <b>A61P 25/30</b> (2006.01)	06.12.2023	11/2017	POSTUPAK DOBIVANJA NALMEFEN HIDROKLORIDA
P20171421	<b>A61K 9/20</b> (2006.01) <b>A61K 9/28</b> (2006.01) <b>A61K 31/4184</b> (2006.01)	03.12.2023	22/2017	KRUTI OBLICI DOZIRANJA BENDAMUSTINA
P20171521	<b>A23C 9/133</b> (2006.01)	01.12.2023	23/2017	KOMPLETNI VOĆNI JOGURTI
P20171674	<b>A61K 9/00</b> (2006.01) <b>B82Y 5/00</b> (2011.01) <b>C12Q 1/6823</b> (2018.01)	05.12.2023	4/2018	NANOPORSKI NASTAVAK ZA PREPOZNAVANJE PRIMJENE AKTIVNIH AGENATA, METODE NJIHOVE PRIPREME I UPORABE
P20171680	<b>G01N 33/574</b> (2006.01) <b>G01N 33/68</b> (2006.01)	07.12.2023	7/2018	POSTUPAK DETEKTIRANJA NUKLEOSOMSKIH ADUKATA
P20180252	<b>C07K 16/24</b> (2006.01) <b>A61K 39/395</b> (2006.01)	08.12.2023	5/2018	MOLEKULE HUMANIZIRANIH ANTITIJELA SPECIFIČNI ZA IL-31
P20180333	<b>A61K 31/445</b> (2006.01) <b>A61K 31/495</b> (2006.01) <b>A61P 25/00</b> (2006.01) <b>A61P 25/16</b> (2006.01) <b>A61P 25/24</b> (2006.01) <b>A61P 25/28</b> (2006.01)	12.12.2023	7/2018	PRIPRAVCI KOJI SADRŽE VORTIOKSETIN I DONEPEZIL
P20181950	<b>A61K 31/485</b> (2006.01) <b>A61P 25/24</b> (2006.01) <b>A61P 25/04</b> (2006.01)	14.12.2023	6/2019	SAMIDORFAN (ALKS 33) U KOMBINACIJI S BUPRENORFINOM ZA LIJEČENJE DEPRESIVNIH POREMEĆAJA
P20181965	<b>C07D 471/04</b> (2006.01) <b>C07D 519/00</b> (2006.01) <b>A61K 31/437</b> (2006.01) <b>A61P 35/00</b> (2006.01)	12.12.2023	3/2019	NOVI DERIVATI AZAINDOLA KAO SELEKTIVNI INHIBITORI HISTONSKE DEACETILAZE (HDAC) I FARMACEUTSKI PRIPRAVCI KOJI IH SADRŽE
P20190287	<b>A61M 5/315</b> (2006.01)	04.12.2023	9/2019	SUSTAV KLIPA ŠTRCALJKE SA SAMOZABRAVLJUJUĆOM GEOMETRIJOM NAVOJA
P20190574	<b>A61K 39/00</b> (2006.01) <b>A61P 35/00</b> (2006.01) <b>C07K 16/28</b> (2006.01)	03.12.2023	10/2019	POBOLJŠANJE ANTI-KANCEROGENE AKTIVNOSTI IMUNOMODULATORNIH FC FUZIJSKIH PROTEINA
P20190728	<b>C07D 213/60</b> (2006.01) <b>C07C 237/42</b> (2006.01) <b>A01N 37/22</b> (2006.01) <b>A01N 43/40</b> (2006.01)	09.12.2023	12/2019	DERIVATI AMINOBENZAMIDA KAO UČINKOVITA SREDSTVA ZA KONTROLU ŽIVOTINJSKIH PARAZITA
P20190820	<b>A01K 67/027</b> (2024.01) <b>C12N 15/85</b> (2006.01) <b>C07K 16/00</b> (2006.01)	10.12.2023	19/2019	MIŠEVI KOJI PROIZVODE ANTITIJELA TEŠKOG LANCA
P20190901	<b>C11B 3/00</b> (2006.01) <b>C11B 3/10</b> (2006.01) <b>C11B 3/12</b> (2006.01) <b>C11B 3/16</b> (2006.01) <b>B01D 9/00</b> (2006.01) <b>C10G 73/00</b> (2006.01) <b>C11B 7/00</b> (2006.01)	09.12.2023	14/2019	METODA I UREĐAJ ZA PROČIŠĆAVANJE SMJESE KOJA SADRŽI ULJE I VOSAK
P20191469	<b>A61K 31/4353</b> (2006.01) <b>A61K 31/436</b> (2006.01) <b>A61K 31/437</b> (2006.01) <b>A61K 31/553</b> (2006.01) <b>C07D 403/04</b> (2006.01) <b>A61P 25/00</b> (2006.01) <b>C07D 471/04</b> (2006.01) <b>C07D 491/048</b> (2006.01) <b>C07D 498/04</b> (2006.01) <b>C07D 401/04</b> (2006.01)	06.12.2023	24/2019	NOVI KONDENZIRANI SPOJEVI PIRIDINA KAO INHIBITORI KAZEINSKE KINAZE

Broj patenta (11)	MKP (51)	Datum prestanka vrijednosti patenta	Patent objavljen u HGIV-u br.	Naziv izuma (54)
P20191584	<b>C07K 16/28</b> (2006.01) <b>A61K 47/50</b> (2017.01) <b>A61K 39/395</b> (2006.01) <b>A61P 35/02</b> (2006.01) <b>A61P 35/00</b> (2006.01)	04.12.2023	24/2019	ANTI-CD79B PROTUTIJELA I NAČINI UPORABE
P20191739	<b>B65D 5/42</b> (2006.01) <b>B65D 5/62</b> (2006.01) <b>B65D 1/34</b> (2006.01) <b>B65D 21/04</b> (2006.01) <b>B65D 81/26</b> (2006.01)	09.12.2023	26/2019	KOMPLET ZA DOSTAVU PIZZE
P20200719	<b>C12P 19/04</b> (2006.01) <b>C12R 1/01</b> (2006.01) <b>C08B 37/00</b> (2006.01)	10.12.2023	15/2020	BAKTERIJSKI BIOPOLIMER KOJI SADRŽI FUKOZU
P20200734	<b>C07D 487/22</b> (2006.01) <b>A61K 31/41</b> (2006.01) <b>A61P 3/00</b> (2006.01) <b>A61P 9/00</b> (2006.01) <b>A61P 17/00</b> (2006.01) <b>A61P 19/00</b> (2006.01) <b>A61P 31/00</b> (2006.01) <b>A61P 35/00</b> (2006.01) <b>A61P 43/00</b> (2006.01)	13.12.2023	19/2020	DERIVAT KLORINA KORISTAN U FOTODINAMIČKOJ TERAPIJI I DIJAGNOZI
P20201408	<b>F04B 33/00</b> (2006.01) <b>F04B 39/12</b> (2006.01)	10.12.2023	24/2020	PUMPA ZA GUMU ZA BICIKL
P20201631	<b>B29B 9/14</b> (2006.01) <b>B29B 7/00</b> (2006.01) <b>B29B 7/16</b> (2006.01) <b>B29B 7/28</b> (2006.01) <b>B29B 7/90</b> (2006.01)	05.12.2023	26/2020	POSTUPAK ZA PROIZVODNJU PRETEČEG MATERIJALA
P20201902	<b>A61K 9/14</b> (2006.01) <b>A61K 9/20</b> (2006.01) <b>A61P 13/08</b> (2006.01) <b>A61P 35/00</b> (2006.01) <b>A61P 35/04</b> (2006.01)	03.12.2023	15/2021	PRIPRAVCI PROTIV RAKA
P20201979	<b>C07C 309/17</b> (2006.01) <b>C07C 313/02</b> (2006.01) <b>C07C 313/04</b> (2006.01)	12.12.2023	7/2021	PRIPRAVAK SOLI SULFONSKE KISELINE I NJEGOVA UPORABA ZA STABILIZACIJU BOJA
P20210280	<b>A61K 31/7036</b> (2006.01) <b>A61K 31/145</b> (2006.01) <b>A61K 31/00</b> (2006.01)	14.12.2023	7/2021	PRIPRAVAK KOJI SADRŽI NEPEPTIDNI ANTIBIOTIK I CISTEAMIN
P20210517	<b>C07K 16/22</b> (2006.01) <b>A61K 39/00</b> (2006.01)	03.12.2023	10/2021	PRIPRAVCI I POSTUPCI ZA PROTUTIJELA USMJERENA NA EPO
P20211002	<b>C07D 417/12</b> (2006.01) <b>C07D 417/14</b> (2006.01) <b>A61K 31/4439</b> (2006.01) <b>A61K 31/497</b> (2006.01) <b>A61K 31/501</b> (2006.01) <b>A61K 31/506</b> (2006.01) <b>A61K 31/433</b> (2006.01) <b>A61P 13/00</b> (2006.01) <b>A61P 29/00</b> (2006.01) <b>A61P 31/18</b> (2006.01) <b>A61P 25/16</b> (2006.01) <b>A61P 25/28</b> (2006.01)	07.12.2023	19/2021	1,3-TIAZOL-2-IL SUPSTITUIRANI BENZAMIDI
P20211080	<b>G01N 33/574</b> (2006.01) <b>C07K 16/08</b> (2006.01) <b>C07K 14/025</b> (2006.01)	13.12.2023	20/2021	SEROLOŠKI TEST ZA TERAPIJSKU KONTROLU HPV16 POZITIVNOG KARCINOMA
P20211140	<b>A61K 9/20</b> (2006.01) <b>A61P 35/00</b> (2006.01) <b>A61P 35/04</b> (2006.01) <b>A61K 9/14</b> (2006.01) <b>A61K 31/4439</b> (2006.01)	03.12.2023	21/2021	PRIPRAVCI PROTIV RAKA
P20211445	<b>C02F 1/463</b> (2023.01) <b>B09C 1/08</b> (2006.01) <b>C02F 11/00</b> (2006.01) <b>C02F 103/08</b> (2006.01)	01.12.2023	26/2021	SUSTAV I POSTUPAK ZA ELEKTROKEMIJSKU OBRADU IN SITU, ZA PRIKUPLJANJE ZAGAĐIVAČA, TALOGA I ČIŠĆENJE ZAGAĐENIH MORSKIH PODRUČJA
P20220072	<b>B41J 3/407</b> (2006.01) <b>B29C 67/00</b> (2017.01) <b>B29D 11/00</b> (2006.01)	12.12.2023	8/2022	SUSTAV ZA ISPIS I POSTUPAK ZA ISPIS TRODIMENZIONALNE OPTIČKE STRUKTURE, KOJI OSIGURAVA KONTROLU KVALITETE ISPISANE OPTIČKE STRUKTURE U STVARNOM VREMENU
P20220131	<b>A61K 39/00</b> (2006.01) <b>C07K 14/725</b> (2006.01) <b>C07K 14/47</b> (2006.01)	07.12.2023	8/2022	NOVA TERAPIJA S T-STANIČNIM RECEPTORIMA I IMUNOLOŠKA TERAPIJA KOJA KORISTI ISTE



Broj patenta (11)	MKP (51)	Datum prestanka vrijednosti patenta	Patent objavljen u HGIV-u br.	Naziv izuma (54)
P20220371	<b>C07D 417/14</b> (2006.01) <b>A61P 13/00</b> (2006.01) <b>A61P 29/00</b> (2006.01) <b>A61P 31/18</b> (2006.01) <b>A61P 25/16</b> (2006.01) <b>A61P 25/28</b> (2006.01) <b>A61K 31/4439</b> (2006.01) <b>A61K 31/497</b> (2006.01) <b>A61K 31/501</b> (2006.01) <b>A61K 31/506</b> (2006.01) <b>A61K 31/433</b> (2006.01)	07.12.2023	10/2022	1,3-TIAZOL-2-IL SUPSTITUIRANI BENZAMIDI
P20220451	<b>C07H 19/10</b> (2006.01) <b>C07H 19/20</b> (2006.01) <b>A61K 31/7064</b> (2006.01) <b>A61K 31/7076</b> (2006.01) <b>A61P 35/00</b> (2006.01)	05.12.2023	11/2022	SOLI DIFOSFATNOG FOSFORAMIDATA NUKLEOZIDA KAO ANTIKANCEROGENI SPOJEVI
P20221349	<b>C01B 33/00</b> (2006.01) <b>C09C 1/00</b> (2006.01) <b>F17C 13/00</b> (2006.01)	06.12.2023	1/2023	POSTUPAK TOPLINSKE IZOLACIJE SPREMNIKA KOJI SE MOŽE VAKUMIRATI
P20221351	<b>B60D 1/64</b> (2006.01) <b>B60L 1/14</b> (2006.01) <b>H01R 13/629</b> (2006.01)	11.12.2023	26/2022	VIŠENAMJENSKI KONEKTOR

# Objava proglašenja europskih patenata ništavim

## Europski patenti proglašeni ništavim

Broj patenta	MKP	Datum donošenja odluke o proglašenju patenta ništavim	Patent objavljen u HGIV-u br.	Naziv izuma
(11)	(51)			(54)
P20180696	<b>A61K 9/127</b> (2006.01) <b>A61K 48/00</b> (2006.01) <b>A61K 31/7105</b> (2006.01) <b>C07H 21/02</b> (2006.01)	07.03.2024	17/2018	ISPORUKA IRNK ZA POVEĆANJE EKSPRESIJE PROTEINA I ENZIMA U LJUDSKIM GENETSKIM BOLESTIMA
P20181253	<b>A61K 38/02</b> (2006.01) <b>A61K 38/16</b> (2006.01) <b>A61P 25/28</b> (2006.01) <b>A61K 31/19</b> (2006.01) <b>A61K 31/785</b> (2006.01)	07.02.2024	22/2018	TERAPIJA MALE UČESTALOSTI GLATIRAMER ACETATOM
P20181254	<b>A61K 38/02</b> (2006.01) <b>A61K 38/16</b> (2006.01) <b>A61P 25/28</b> (2006.01) <b>A61K 38/07</b> (2006.01) <b>A61K 9/00</b> (2006.01) <b>A61K 31/785</b> (2006.01) <b>A61K 31/19</b> (2006.01)	07.02.2024	2/2019	REŽIM DOZIRANJA ZA MULTIPLU SKLEROZU

# Objava podataka iz zahtjeva za izdavanje svjedodžbe

---

- (21) [S20240021A](#) (22) 17.06.2024.  
(43) 05.07.2024.
- (68) [P20171579](#)
- (54) ANTIGLJIVIČNA SREDSTVA I NJIHOVA UPOTREBA
- (93) EU/1/23/1775, 22.12.2023.,
- (95) **REZAFUNGIN ILI NJEGOVA FARMACEUTSKI PRIHVATLJIVA  
SOL, OSOBITO REZAFUNGIN ACETAT**
- (71) Napp Pharmaceutical Group Limited, Unit 191 Cambridge Science  
Park Milton Road, CB4 0GW Cambridge, GB
- (74) CPZ - CENTAR ZA PATENTE d.o.o., Zagreb, HR
-

# Kazalo proizvoda za koje je podnesen zahtjev za izdavanje svjedodžbi

Broj zahtjeva za izdavanje svjedodžbe (21)	Naziv proizvoda (95)	Datum podnošenja zahtjeva (22)
S20240021A	REZAFUNGIN ILI NJEGOVA FARMACEUTSKI PRIHVATLJIVA SOL, OSOBITO REZAFUNGIN ACETAT	17.06.2024.

# Kazalo podnositelja zahtjeva za izdavanje svjedodžbi

Podnositelj zahtjeva za izdavanje svjedodžbe (71)	Broj zahtjeva za izdavanje svjedodžbe (21)	Datum podnošenja zahtjeva (22)
Napp Pharmaceutical Group Limited, GB	S20240021A	17.06.2024.

# Objava uporabnih modela

---

- (51) MKP (10) [HR UM20240005 U2](#)  
**B67D 1/10** (2006.01)  
**A47J 31/46** (2006.01)
- (11) UM20240005A (45) 05.07.2024.  
(21) UM20240005 (22) 09.03.2024.
- (54) **PUMPA S PROMJENJIVIM VOLUMENIMA SLOŽIVIH CILINDARA ZA MIJEŠANJE TEKUĆINA**  
PUMP WITH VARIABLE VOLUMES OF ASSEMBLED CYLINDERS FOR MIXING LIQUIDS
- (73)(72) Marko Debelić, Supetarska draga 287A, 51280 Rab, HR
- 

- (51) MKP (10) [HR UM20240002 U2](#)  
**E06B 3/677** (2006.01)  
**E06B 9/30** (2006.01)
- (11) UM20240002A (45) 05.07.2024.  
(21) UM20240002 (22) 06.07.2022.
- (54) **MODUL ELEMENTA STAKLENO-METALNE FASADE SA ZATVORENOM ŠUPLJINOM**  
GLASS-METAL CLOSED CAVITY FACADE ELEMENT MODULE
- (73) KFK d.o.o., Dugoselska ulica 5A, 10372 Rugvica, HR  
(72) Filip Rašić, Novačka 377, 10000 Zagreb, HR  
Bruno Rašić, Novačka 377, 10000 Zagreb, HR  
(74) Hraste & Partneri odvjetničko društvo d.o.o., Zagreb, HR
-

# Kazalo brojeva uporabnih modela

Broj uporabnog modela (11)	MKP (51)
UM20240002	<b>E06B 3/677</b> (2006.01) <b>E06B 9/30</b> (2006.01)

Broj uporabnog modela (11)	MKP (51)
UM20240005	<b>B67D 1/10</b> (2006.01) <b>A47J 31/46</b> (2006.01)

# Kazalo klasifikacijskih oznaka uporabnih modela prema Međunarodnoj klasifikaciji патената

MKP (51)	Broj uporabnog modela (11)	Naziv izuma (54)
<b>A47J 31/46</b> (2006.01)	UM20240005	PUMPA S PROMJENJIVIM VOLUMENIMA SLOŽIVIH CILINDARA ZA MIJEŠANJE TEKUĆINA PUMP WITH VARIABLE VOLUMES OF ASSEMBLED CYLINDERS FOR MIXING LIQUIDS
<b>B67D 1/10</b> (2006.01)	UM20240005	PUMPA S PROMJENJIVIM VOLUMENIMA SLOŽIVIH CILINDARA ZA MIJEŠANJE TEKUĆINA PUMP WITH VARIABLE VOLUMES OF ASSEMBLED CYLINDERS FOR MIXING LIQUIDS
<b>E06B 3/677</b> (2006.01)	UM20240002	MODUL ELEMENTA STAKLENO-METALNE FASADE SA ZATVORENOM ŠUPLJINOM GLASS-METAL CLOSED CAVITY FACADE ELEMENT MODULE
<b>E06B 9/30</b> (2006.01)	UM20240002	MODUL ELEMENTA STAKLENO-METALNE FASADE SA ZATVORENOM ŠUPLJINOM GLASS-METAL CLOSED CAVITY FACADE ELEMENT MODULE



# Kazalo nositelja uporabnih modela

Nositelj uporabnog modela (73)	MKP (51)	Broj uporabnog modela (11)	Naziv izuma (54)
Debelić, Marko, HR	<b>B67D 1/10</b> (2006.01) <b>A47J 31/46</b> (2006.01)	UM20240005	PUMPA S PROMJENJIVIM VOLUMENIMA SLOŽIVIH CILINDARA ZA MIJEŠANJE TEKUĆINA
KFK d.o.o., HR	<b>E06B 3/677</b> (2006.01) <b>E06B 9/30</b> (2006.01)	UM20240002	MODUL ELEMENTA STAKLENO-METALNE FASADE SA ZATVORENOM ŠUPLJINOM

# Objava prijava žigova

## RAZRED 3

(210)	Z20240527A	(220)	16.05.2024.
(731)	ANAXARETE j.d.o.o.	(442)	05.07.2024.
(540)	Prilaz blatu 14, 21212 Kaštel Šućurac, HR		

## DREAM HAIR PROFESSIONAL

(511) 3 ambra [parfimerijski proizvod]; antiperspiranti [toaletni proizvodi]; aromaterapijske kreme; aromaterapijski jastučići koji sadrže potpuri u spremnicima od tkanine; aromaterapijski losioni; aromaterapijski pripravci; aromatična esencijalna ulja; aromatična sredstva za mirise; aromatična sredstva za parfeme; aromatična ulja; aromatična ulja za kupanje; aromatične trave za kupke; aromatične vrećice; aromatični potpuri; bademov sapun; bademovo mlijeko za kozmetiku; bademovo ulje za kozmetičke potrebe; balzam nakon brijanja; balzam za bradu; balzam za brijanje; balzam za kosu; balzam za njegu; balzam za usne [ne medicinski]; balzami za usne; balzami za usne [bez ljekovitog učinka]; bay rum losioni nakon brijanja; baze za cvjetne mirise; bazna krema; bazni premazi za nokte [kozmetički proizvod]; bb kreme; bergamotovo ulje; bezvodni sapun; biljni ekstrakti za kozmetičku upotrebu; boja za kosu; boja za trepavice; boje za bradu; boje za kosu; briljantni; bronzeri; cvjetna voda; dah (trake za osvježavanje daha); dekorativna kozmetika; dekorativne naljepnice za kozmetičke svrhe; depilirajući losioni; dermatološke kreme [koje nisu medicinske]; dezodorani za osobnu uporabu [parfimerijski proizvod]; dezodoransi za njegu tijela; dezodoransi; dezodoransi i antiperspiranti; dezodoransi u spreju za žene; dezodoransi protiv znojenja; dezodoransi za osobnu uporabu; dezodoransi za tijelo [parfimerijski proizvod]; dezodorirajući sapuni; difuzori u obliku štapića; dječja kozmetika u boji; ekstrakti cvijeća; drvo agara [insens štapići]; ekstrakti parfema; ekstrakti cvijeća [parfimerija]; emolijensi za kosu; emulzije esencijalnih ulja; dezodoransi u stiku za osobnu upotrebu; emulzije nakon brijanja; emulzije za lice [za kozmetičku primjenu]; emulzije za omekšavanje kože; emulzije za pranje tijela bez sapuna; emulzije za tijelo; esencija melvice [eterično ulje]; esencijalna biljna ulja; esencijalna ulja; esencijalna ulja i aromatični ekstrakti; esencijalna ulja za njegu kože; esencijalna ulja za kozmetičke svrhe; esencijalna ulja za osobnu uporabu; esencijalna ulja za osvježivače zraka; esencijalna ulja za primjenu u izradi mirisnih proizvoda; esencijalna ulja za uporabu u aromaterapiji; esencije za njegu kože; esencije anisova drveta; eterična ulja citrona; eterična ulja limuna; eterična ulja od sandalovine; eterična ulja za smirenje živaca; eterični ekstrakti i ulja; funkcionalna kozmetika; gel u spreju za oblikovanje kose; gel poslije brijanja; gel za brijanje; gel za eksfolijaciju; gel za kosu; gel za kupanje i tuširanje; gel za oblikovanje kose; gel za obrve; gel za sunčanje; gel za usporavanje starenja; gelasti jastučići za oči za kozmetičke potrebe; gelovi za brijanje; gelovi za kosu; gelovi za kozmetiku primjenu; gelovi za kupanje; gelovi za kupanje i tuširanje, osim za medicinske potrebe; gelovi za lice; gelovi za masažu [osim za medicinske svrhe]; gelovi za tijelo i lice [kozmetički proizvod]; gelovi za tuširanje; gelovi za zaštitu kose; hidratantna krema poslije brijanja; hidratantne kreme; hidratantne kreme [kozmetičke]; hidratantne kreme protiv starenja; hidratantne kreme za kozmetičku uporabu; hidratantne

kreme za lice [kozmetičke]; hidratantne kreme za uporabu nakon sunčanja; hidratantne maske; hidratantni kozmetički proizvodi protiv starenja; hidratantni losioni za tijelo [kozmetički]; hidratantni preparati za kosu; hidratantni preparati za kosu; hidratirajuće kreme za tijelo [kozmetičke]; hidratirajući gelovi [kozmetički]; hidratirajući koncentraciji [kozmetički]; hidratirajući losioni za tijelo [kozmetika]; hidrolizirani kolagen za kozmetičku uporabu; higijenski pripravci [toaletne potrepštine]; higijenski štapići za kozmetičku upotrebu; hladne kreme za kozmetičku uporabu; hidratantno mlijeko; hranjive kozmetičke kreme; hranjive kreme; hranjive kreme (nemedicinske -); impregnirane maramice za kozmetičku upotrebu; izbjeljivači za kosu; izbjeljivači za kozmetičke potrebe; japansko ulje za učvršćivanje kose (bintsuke-abura); jasminovo ulje; jastučići punjeni mirisnim tvarima; jonon [parfimerijski proizvod]; kamenje za brijanje; kamenje za brijanje [astringenti]; kana u prahu; kazališna šminka; kolagenski preparati za kozmetičke potrebe; kokosovo ulje za kozmetičke potrebe; kolonjska voda; kompleti za šminkanje; koncentraciji za kupke (neljekoviti -); korektivni serum za područje oko očiju; korektori za bore i nabore na koži; korektori za kožne nepravilnosti; korektori za podočnjake; kosa (boje za kosu); kosa (pripravci za kovrčanje kose); kovrčava kosa (sredstva za ravnjanje prirodno kovrčave kose); kozmetička ljepila za nanošenje prostetičke šminke; kozmetičke kreme za njegu lica i tijela; kozmetičke kreme i losioni; kozmetičke kreme za ruke; kozmetičke kreme za učvršćivanje kože oko očiju; kozmetičke maske; kozmetičke kreme za suhu kožu; kozmetičke maske od blata; kozmetičke olovke; kozmetičke olovke za obraze; kozmetičke olovke za oči; kozmetičke pjene koje sadrže sredstva za zaštitu od sunca; kozmetički bijeli puder za lice; kozmetički gelovi za oči; kozmetički losioni; kozmetički losioni za sunčanje; kozmetički piling za tijelo; kozmetički preparati s keratinom; kozmetički preparati s pantenolom; kozmetički preparati za oblikovanje kose; kozmetički preparati za sunčanje; kozmetički preparati za učvršćivanje kože; kozmetički pripravci za kosu i tjeme; kozmetički pripravci za kupanje i tuširanje; kozmetički pripravci za lice; kozmetički pripravci za njegu tijela; kozmetički pripravci za njegu usta i zubi; kozmetički pripravci za njegu noktiju; kozmetički pripravci za obnavljanje kože; kozmetički pripravci za smanjenje bora za nanošenje na lice; kozmetički proizvodi s hijaluronskom kiselinom; kozmetički proizvodi za hidrataciju; kozmetički proizvodi za kosu; kozmetički proizvodi za osobnu uporabu; kozmetički proizvodi za obrve; kozmetika; kozmetika i kozmetički preparati; kozmetika u boji; kozmetika za kosu; kozmetika za obrve; kozmetika za prodaju u kompletu; krede za kosu; krema za kosu; kozmetika za njegu ljepote; kreme za kosu; kreme za njegu kose; kreme za učvršćivanje kose; kreme za zaštitu kose; lak za kosu; kupke za kosu [za kozmetičku primjenu]; ljepila za pričvršćivanje umjetne kose; ljepila za učvršćenje umjetne kose, brkova, brada; ljepilo za umetke od kose; ljepila za umjetne trepavice, nokte i umjetnu kosu; ljepila za umjetne trepavice; ljepila za umjetne obrve; losioni za bojenje za kosu; losion za oblikovanje kose; losioni za kosu; losioni za kosu bez ljekovitog učinka; losioni za njegu kose; losioni za oblikovanje kose; losioni za ojačavanje kose; losioni za zaštitu kose; maškara za kosu; maske za kosu; maske za njegu kose; maske za oblikovanje kose; neutralizatori za kosu; neutralizirajući preparati za kosu; nemedicinski šamponi za kosu; pasta za oblikovanje frizure; pjena za kosu; pjena za zaštitu kose; pjene koje služe kao pomagala za oblikovanje kose; pjene [toaletni proizvodi] za oblikovanje kose; pjene za kosu; pomade za kosu; prašak za pranje kose; posvjetljivači za kosu; preparati za bojanje kose; preparati za bojenje kose; preparati za njegu kose; preparati za izbjeljivanje kose; pripravci za izbjeljivanje kose; pripravci za njegu kose; proizvodi za

- uljepšavanje kose; proizvodi za zaštitu bojane kose; proizvodi za zaštitu obojene kose; puder za kosu; regeneratori za kosu; regeneratori za kosu; šamponi za kosu; šamponi za kosu; šamponi za kosu; šamponi protiv peruti; šamponi-regeneratori; šamponi u čvrstom stanju; šamponi za ljudsku kosu; šamponi za omekšavanje kose; šamponi za osobnu upotrebu; serumi za kosu; serumi za njegu kose; serumi za oblikovanje kose; sprej za oblikovanje kose; sprej za kosu; sprejevi za kosu; sprejevi za oblikovanje kose; sredstva za bojanje kose; sredstva za bojenje kose; sredstva za njegu kose; sredstva za oblikovanje kose; sredstva za učvršćivanje kose; sredstva za uklanjanje boje za kosu; sredstva za uklanjanje boje; sredstva za uklanjanje ljepila za kosu; sredstvo za uklanjanje ljepila za kosu; tekućine za kosu; tonik za kosu; ulja za kosu; ulja za regeneriranje kose; ulje za češljanje; voskovi za oblikovanje kose
- 21 češljevi; češljevi dugih zubaca; češljevi za kosu; češljevi za tapiranje kose; četke; kozmetičke četke
- 26 folije za bojenje kose; ekstenzije za kosu; elastične vrpce za kosu; elastične trake za kosu; gumene trake za kosu; gumice i vrpce za kosu; gumice za kosu; gumice za vezanje kose; kape za bojenje pramenova; kape za izvlačenje pramenova; kopče; kopče za kosu; kopče za kosu [pribor za kosu]; kopče za uvijanje kose; kosa isprepletana u pletenice; kopče [zatvarači] za odjeću; korejske ukrasne ukosnice [binyeo]; kosa, umjetna; ljudska kosa; ljepiljive trake za pričvršćivanje tupea na glavu; mašne za kosu; mašne za kečke korejskih frizura [daeng-gi]; mreže za kosu; neelektrični uvijači za kosu; papiri za kovrčanje kose; papirnate mašne (ukrasi za kosu); perike; pjenasti uvijači za kosu; plastične trake za upotrebu u izvlačenju pramenova; plastične trake za upotrebu u bojanju kose; pleteni umeci za kosu; papirnate trake (ukrasi za kosu); pletenice; pletenice od kose; punđe za japanske frizure (mage); rajfovi za kosu; rasteljive trake; sintetička kosa; sintetički umeci za kosu; štapići za ukrašavanje kose; štapići za uređivanje kose; traka za učvršćivanje vlasulja; trake za uplitanje u kosu; tupei; tupei [lažna kosa]; ukosnice; ukosnice i igle za kosu; ukosnice [pribor za kosu]; ukosnice za kosu; ukosnice za kovrčanje; ukosnice za kovrčanje kose; ukrasi za kosu u obliku češljeva; ukrasi za kosu [koji nisu od plemenitih metala]; ukrasi za kosu; ukrasi za kosu u obliku pramenova opletenih koncem; ukrasi za kosu, uvijači za kosu, artikli za pričvršćivanje kose i umjetna kosa; ukrasi za mladenke poput ukrasnih češljeva; ukrasni predmeti za kosu; ukrasne gumice obložene tekstilom; umeci za kosu; umjetna kosa; uvijači [dodaci za kosu]; uvijači [pribor za kosu]; uvijači za kosu (neelektrični -); vlasulje
- 44 frizerski saloni; kozmetički tretman za kosu; saloni (frizerski -); šamponiranje kose; savjetodavne usluge koje se odnose na njegu kose; tretiranje kose; ugradnja ekstenzija kose; usluge bojenja kose; usluge frizerskih salona za žene; usluge frizerskih salona za muškarce; usluge frizerskih salona za djecu; usluge frizerskog salona; usluge pletenja kose; usluge produžavanja kose; usluge ravnavanja kose; usluge šišanja kose; usluge salona [frizerskog]; usluge za njegu kose; usluge za njegu vlasista

(210)	Z20240528A	(220)	16.05.2024.
(731)	<b>ANAXARETE j.d.o.o.</b>	(442)	05.07.2024.
(540)	Prilaz blatu 14, 21212 Kaštel Šućurac, HR		



(591)	crna, siva, bijela
(531)	27.05.01; 27.05.10; 27.05.12; 27.05.22; 29.01.06; 29.01.08
(511)	3 ambra [parfimerijski proizvod]; antiperspiranti [toaletni proizvodi]; aromaterapijske kreme; aromaterapijski jastučići koji sadrže potpuri u spremnicima od tkanine; aromaterapijski losioni; aromaterapijski pripravci; aromatična esencijalna ulja; aromatična sredstva za

mirise; aromatična sredstva za parfeme; aromatična ulja; aromatična ulja za kupanje; aromatične trave za kupke; aromatične vrpce; aromatični potpuri; bademov sapun; bademovo mlijeko za kozmetiku; bademovo ulje za kozmetičke potrebe; balzam nakon brijanja; balzam za bradu; balzam za brijanje; balzam za kosu; balzam za njegu; balzam za usne [ne medicinski]; balzami za usne; balzami za usne [bez ljekovitog učinka]; bay rum losioni nakon brijanja; baze za cvjetne mirise; bazna krema; bazni premazi za nokte [kozmetički proizvodi]; bb kreme; bergamotovo ulje; bezvodni sapun; biljni ekstrakti za kozmetičku upotrebu; boja za kosu; boja za trepavice; boje za bradu; boje za kosu; briljantin; bronzeri; cvjetna voda; dah (trake za osvježavanje daha); dekorativna kozmetika; dekorativne naljepnice za kozmetičke svrhe; depilirajući losioni; dermatološke kreme [koje nisu medicinske]; dezodoransi za osobnu uporabu [parfumerijski proizvodi]; dezodoransi za njegu tijela; dezodoransi; dezodoransi i antiperspiranti; dezodoransi u spreju za žene; dezodoransi protiv znojenja; dezodoransi za osobnu uporabu; dezodoransi za tijelo [parfumerijski proizvod]; dezodorirajući sapuni; difuzori u obliku štapića; dječja kozmetika u boji; ekstrakti cvijeća; drvo agara [insens štapići]; ekstrakti parfema; ekstrakti cvijeća [parfimerija]; emoljensi za kosu; emulzije esencijalnih ulja; dezodoransi u stiku za osobnu upotrebu; emulzije nakon brijanja; emulzije za lice [za kozmetičku primjenu]; emulzije za omekšavanje kože; emulzije za pranje tijela bez sapuna; emulzije za tijelo; esencija metvice [eterično ulje]; esencijalna biljna ulja; esencijalna ulja; esencijalna ulja i aromatični ekstrakti; esencijalna ulja za njegu kože; esencijalna ulja za kozmetičke svrhe; esencijalna ulja za osobnu uporabu; esencijalna ulja za osvježavanje zraka; esencijalna ulja za primjenu u izradi mirisnih proizvoda; esencijalna ulja za uporabu u aromaterapiji; esencije za njegu kože; esencije anisova drveta; eterična ulja citrona; eterična ulja limuna; eterična ulja od sandalovine; eterična ulja za smirenje živaca; eterični ekstrakti i ulja; funkcionalna kozmetika; gel u spreju za oblikovanje kose; gel poslije brijanja; gel za brijanje; gel za ekfolijaciju; gel za kosu; gel za kupanje i tuširanje; gel za oblikovanje kose; gel za obrve; gel za sunčanje; gel za usporavanje starenja; gelasti jastučići za oči za kozmetičke potrebe; gelovi za brijanje; gelovi za kosu; gelovi za kozmetičku primjenu; gelovi za kupanje; gelovi za kupanje i tuširanje, osim za medicinske potrebe; gelovi za lice; gelovi za masažu [osim za medicinske svrhe]; gelovi za tijelo i lice [kozmetički proizvodi]; gelovi za tuširanje; gelovi za zaštitu kose; hidratantna krema poslije brijanja; hidratantne kreme; hidratantne kreme [kozmetičke]; hidratantne kreme protiv starenja; hidratantne kreme za kozmetičku uporabu; hidratantne kreme za lice [kozmetičke]; hidratantne kreme za uporabu nakon sunčanja; hidratantne maske; hidratantni kozmetički proizvodi protiv starenja; hidratantni losioni za tijelo [kozmetički]; hidratantni preparati za kosu; hidratantni preparati za kožu; hidratizirajuće kreme za tijelo [kozmetičke]; hidratizirajući gelovi [kozmetički]; hidratizirajući koncentri [kozmetički]; hidratizirajući losioni za tijelo [kozmetika]; hidrolizirani kolagen za kozmetičku uporabu; higijenski pripravci [toaletne potrepštine]; higijenski štapići za kozmetičku upotrebu; hladne kreme za kozmetičku uporabu; hidratantno mlijeko; hranjive kozmetičke kreme; hranjive kreme; hranjive kreme (nemedicinske -); impregnirane maramice za kozmetičku upotrebu; izbjeljivači za kosu; izbjeljivači za kozmetičke potrebe; japansko ulje za učvršćivanje kose (bintsuke-abura); jasminkovo ulje; jastučići punjeni mirisnim tvarima; jonon [parfimerijski proizvod]; kamenje za brijanje; kamenje za brijanje [stringenti]; kana u prahu; kazališna šminka; kolagenski preparati za kozmetičke potrebe; kokosovo ulje za kozmetičke potrebe; kolonjska voda; kompleti za šminkanje; koncentri za kupke (neljekoviti -); korektivni serum za područje oko očiju; korektori za bore i nabore na koži; korektori za kožne nepravilnosti; korektori za podočnjake; kosa (boje za kosu); kosa (pripravci za kovrčanje kose); kovrčava kosa (sredstva za ravnanje prirodno kovrčave kose); kozmetička ljepila za nanošenje prostetičke šminke; kozmetičke kreme za njegu lica i tijela; kozmetičke kreme i losioni; kozmetičke kreme za ruke; kozmetičke kreme za učvršćivanje kože oko očiju; kozmetičke maske; kozmetičke kreme za suhu kožu; kozmetičke maske od blata; kozmetičke olovke; kozmetičke olovke za obraze; kozmetičke olovke za oči; kozmetičke pjene

koje sadrže sredstva za zaštitu od sunca; kozmetički bijeli puder za lice; kozmetički gelovi za oči; kozmetički losioni; kozmetički losioni za sunčanje; kozmetički piling za tijelo; kozmetički preparati s keratinom; kozmetički preparati s pantenolom; kozmetički preparati za oblikovanje kose; kozmetički preparati za sunčanje; kozmetički preparati za učvršćivanje kože; kozmetički pripravci za kosu i tjeme; kozmetički pripravci za kupanje i tuširanje; kozmetički pripravci za lice; kozmetički pripravci za njegu tijela; kozmetički pripravci za njegu usta i zubi; kozmetički pripravci za njegu noktiju; kozmetički pripravci za obnavljanje kože; kozmetički pripravci za smanjenje bora za nanošenje na lice; kozmetički proizvodi s hijaluronskom kiselinom; kozmetički proizvodi za hidrataciju; kozmetički proizvodi za kosu; kozmetički proizvodi za osobnu uporabu; kozmetički proizvodi za obrve; kozmetika; kozmetika i kozmetički preparati; kozmetika u boji; kozmetika za kosu; kozmetika za obrve; kozmetika za prodaju u kompletu; krede za kosu; krema za kosu; kozmetika za njegu ljepote; kreme za kosu; kreme za njegu kose; kreme za učvršćivanje kose; kreme za zaštitu kose; lak za kosu; kupke za kosu [za kozmetičku primjenu]; ljepila za pričvršćivanje umjetne kose; ljepila za učvršćenje umjetne kose, brkova, brada; ljepilo za umetke od kose; ljepila za umjetne trepavice, nokte i umjetnu kosu; ljepila za umjetne trepavice; ljepila za umjetne obrve; losioni za bojenje za kosu; losion za oblikovanje kose; losioni za kosu; losioni za kosu bez ljekovitog učinka; losioni za njegu kose; losioni za oblikovanje kose; losioni za ojačavanje kose; losioni za zaštitu kose; maškara za kosu; maske za kosu; maske za njegu kose; maske za oblikovanje kose; neutralizatori za kosu; neutralizirajući preparati za kosu; nemedicinski šamponi za kosu; pasta za oblikovanje frizure; pjena za kosu; pjena za zaštitu kose; pjene koje služe kao pomagala za oblikovanje kose; pjene [toaletni proizvodi] za oblikovanje kose; pjene za kosu; pomade za kosu; prašak za pranje kose; posvjetljivači za kosu; preparati za bojanje kose; preparati za bojenje kose; preparati za njegu kose; preparati za izbjeljivanje kose; pripravci za izbjeljivanje kose; pripravci za njegu kose; proizvodi za uljepšavanje kose; proizvodi za zaštitu bojane kose; proizvodi za zaštitu obojene kose; puder za kosu; regenerator za kosu; regeneratori za kosu; šampon za kosu; šamponi za kosu; šamponi; šamponi protiv peruti; šamponi-regeneratori; šamponi u vrstom stanju; šamponi za ljudsku kosu; šamponi za omekšavanje kose; šamponi za osobnu upotrebu; serumi za kosu; serumi za njegu kose; serumi za oblikovanje kose; sprej za oblikovanje kose; sprej za kosu; sprejevi za kosu; sprejevi za oblikovanje kose; sredstva za bojanje kose; sredstva za bojenje kose; sredstva za njegu kose; sredstva za oblikovanje kose; sredstva za učvršćivanje kose; sredstva za uklanjanje boje za kosu; sredstva za uklanjanje boje; sredstva za uklanjanje ljepila za vlasulje; sredstvo za uklanjanje ljepila za kosu; tekućine za kosu; tonik za kosu; ulja za kosu; ulja za regeneriranje kose; ulje za češljanje; vosak za kosu; vodikov peroksid za primjenu na kosi; voskovi za oblikovanje kose

21 češljevi; češljevi dugih zubaca; češljevi za kosu; češljevi za tapiranje kose; četke; kozmetičke četke

26 folije za bojenje kose; ekstenzije za kosu; elastične vrpce za kosu; elastične trake za kosu; gumene trake za kosu; gumice i vrpce za kosu; gumice za kosu; gumice za vezanje kose; kape za bojenje pramenova; kape za izvlačenje pramenova; kopče; kopče za kosu; kopče za kosu [pribor za kosu]; kopče za uvijanje kose; kosa isprepletana u pletenice; kopče [zatvarači] za odjeću; korejske ukrasne ukosnice [binyeo]; kosa, umjetna; ljudska kosa; ljepljive trake za pričvršćivanje tupea na glavu; mašne za kosu; mašne za kečke korejskih frizura [daeng-gil]; mreže za kosu; neelektrični uvijači za kosu; papiri za kovrčanje kose; papirnate mašne (ukrasi za kosu); perike; pjenasti uvijači za kosu; plastične trake za upotrebu u izvlačenju pramenova; plastične trake za upotrebu u bojanju kose; pleteni umeci za kosu; papirnate trake (ukrasi za kosu); pletenice; pletenice od kose; punđe za japanske frizure (mage); rajfovi za kosu; rastezljive trake; sintetička kosa; sintetički umeci za kosu; štapići za ukrašavanje kose; štapići za uređivanje kose; traka za učvršćivanje vlasulja; trake za uplitanje u kosu; tupei; tupei [lažna kosa]; ukosnice; ukosnice i igle za kosu; ukosnice [pribor za kosu]; ukosnice za kosu; ukosnice za kovrčanje; ukosnice za kovrčanje kose; ukrasi za kosu u obliku češljeva; ukrasi za kosu [koji nisu od plemenitih metala]; ukrasi za kosu; ukrasi za kosu u

obliku pramenova opletenih koncem; ukrasi za kosu, uvijači za kosu, artikli za pričvršćivanje kose i umjetna kosa; ukrasi za mladenke poput ukrasnih češljeva; ukrasni predmeti za kosu; ukrasne gumice obložene tekstilom; umeci za kosu; umjetna kosa; uvijači [dodaci za kosu]; uvijači [pribor za kosu]; uvijači za kosu (neelektrični -); vlasulje

44 frizerski saloni; kozmetički tretman za kosu; saloni (frizerski -); šamponiranje kose; savjetodavne usluge koje se odnose na njegu kose; tretiranje kose; ugradnja ekstenzija kose; usluge bojenja kose; usluge frizerskih salona za žene; usluge frizerskih salona za muškarce; usluge frizerskih salona za djecu; usluge frizerskog salona; usluge pletenja kose; usluge produžavanja kose; usluge ravnavanja kose; usluge šišanja kose; usluge salona [frizerskog]; usluge za njegu kose; usluge za njegu vlasista

(210)	Z20240529A	(220)	16.05.2024.
		(442)	05.07.2024.
(731)	<b>PUELLAVone s.r.o.</b>		
(740)	Rovniková 1457/7, 040 12 Košice - Nad Jazerom, SK		
(540)	Martin Hren, Zagreb, HR		

## Puella najmirisniji parfemi za rublje

(511)	3	preparati za čišćenje i mirisni preparati koji nisu za osobnu uporabu; pripravci za izbjeljivanje [dekoloranti] za kućanske potrebe; preparati za bijeljenje i ostale tvari za pranje rublja; omekšivači za rublje; tekućine za pranje rublja; esencijalna ulja i aromatični ekstrakti; osvježivači prostora; kozmetički proizvodi za tuširanje; kozmetika; sapuni; kupke za kozmetičku uporabu; koncentracije za kupke (neljekoviti -); osvježivači prostora; parfemi; mirisi [parfemi]; esencijalna ulja kao mirisi za potrebe pranja rublja
	35	usluge online trgovina za maloprodaju kozmetičkih proizvoda; maloprodajne usluge u vezi s higijenskim priborom za ljude; veleprodajne usluge u vezi s higijenskim priborom za ljude; poslovno savjetovanje za pojedince
	37	pranje tkanina; pranje; pružanje informacija o uslugama pranja rublja

(210)	Z20240530A	(220)	16.05.2024.
		(442)	05.07.2024.
(731)	<b>PUELLAVone s.r.o.</b>		
(740)	Rovniková 1457/7, 040 12 Košice - Nad Jazerom, SK		
(540)	Martin Hren, Zagreb, HR		

## Puella najmirisnija alternativna omekšivaču za rublje

(511)	3	preparati za čišćenje i mirisni preparati koji nisu za osobnu uporabu; pripravci za izbjeljivanje [dekoloranti] za kućanske potrebe; preparati za bijeljenje i ostale tvari za pranje rublja; omekšivači za rublje; tekućine za pranje rublja; esencijalna ulja i aromatični ekstrakti; osvježivači prostora; kozmetički proizvodi za tuširanje; kozmetika; sapuni; kupke za kozmetičku uporabu; koncentracije za kupke (neljekoviti -); osvježivači prostora; parfemi; mirisi [parfemi]; esencijalna ulja kao mirisi za potrebe pranja rublja
	35	usluge online trgovina za maloprodaju kozmetičkih proizvoda; maloprodajne usluge u vezi s higijenskim priborom za ljude; veleprodajne usluge u vezi s higijenskim priborom za ljude; poslovno savjetovanje za pojedince
	37	pranje tkanina; pranje; pružanje informacija o uslugama pranja rublja

**RAZRED 5**

(210)	Z20240519A	(220)	15.05.2024.
(731)	<b>Sandoz AG</b>	(442)	05.07.2024.
(740)	Viaduktstrasse 3, 4051 Basel, CH		
(540)	MSA IP d.o.o., Zagreb, HR		

**GRALUDI**

(511) 5 farmaceutski pripravci za ljudsku primjenu

(210)	Z20240524A	(220)	16.05.2024.
(731)	<b>Sandoz AG</b>	(442)	05.07.2024.
(740)	Viaduktstrasse 3, 4051 Basel, CH		
(540)	MSA IP d.o.o., Zagreb, HR		

**BISPAWEN**

(511) 5 farmaceutski pripravci za ljudsku primjenu

(210)	Z20240525A	(220)	16.05.2024.
(731)	<b>Sandoz AG</b>	(442)	05.07.2024.
(740)	Viaduktstrasse 3, 4051 Basel, CH		
(540)	MSA IP d.o.o., Zagreb, HR		

**GODUVENY**

(511) 5 farmaceutski pripravci za ljudsku primjenu

(210)	Z20240536A	(220)	17.05.2024.
(731)	<b>Zambon SPA</b>	(442)	05.07.2024.
(740)	Via Lillo del Duca 10, 20091 Bresso (Milan), IT		
(540)	ZMP IP d.o.o., Zagreb, HR		

**RESPIMUCIL**

(511) 5 farmaceutski i medicinski pripravci

(210)	Z20240556A	(220)	23.05.2024.
(731)	<b>Teva GmbH</b>	(442)	05.07.2024.
(740)	Graf-Arco-Str. 3, D-89079 Ulm, DE		
(540)	ZMP IP d.o.o., Zagreb, HR		

**MINKONTI**

(511) 5 farmaceutski proizvodi za liječenje urinarnih tegoba

(210)	Z20240614A	(220)	11.06.2024.
(731)	<b>ZOE FASHION d.o.o.</b>	(442)	05.07.2024.
(740)	Samoborska cesta 134, 10000 Zagreb, HR		
(540)	HRDALO & KRNIC odvjetničko društvo s ograničenom odgovornošću, Zagreb, HR		

**ZOE**

(511)

5 dodaci prehrani i dijetetski pripravci; biljni dodaci; dijetalni dodaci ljudskoj prehrani; dodaci prehrani; dodaci prehrani koji sadrže vitamine; dodaci prehrani koji se sastoje od aminokiselina; dodaci prehrani koji se sastoje od elemenata u tragovima; dodaci prehrani od pšenice; dodaci prehrani proizvedeni uglavnom od vitamina; dodaci prehrani proizvedeni uglavnom od minerala; dodaci prehrani s crvenim ginsengom za poboljšanje zdravlja; dodaci prehrani s ginsengom za poboljšanje zdravlja; dodaci prehrani u obliku prehrambenih pločica; dodaci prehrani za ljude, ne za medicinske potrebe; dodaci prehrani za nemedicinske potrebe; dodaci prehrani za osobe sa posebnim prehrambenim potrebama; dodatci prehrani koji sadrže koenzim Q10; dodatci prehrani s bjelančevinama u prahu; dodatci prehrani s folnom kiselinom; dodatci prehrani s kozmetičkim učinkom; dodatci prehrani za poboljšanje tjelesne kondicije i izdržljivosti; dodatci prehrani za sportaše; glukoza kao dijetni dodatak prehrani; encimi kao dijetni dodatak prehrani; hranjivi dodaci; L-karnitin za mršavljenje; laneno sjeme kao dijetni dodatak prehrani; laneno ulje kao dijetni dodatak prehrani; lecitin kao prehrambeni dodatak; kapi ulja od bakalareve jetre; kapsule ulja jetre bakalara; mješavine u prahu za napitak voćnog okusa kao dodatak prehrani; mješavine za napitke koji služe kao dodatak prehrani; mješavine u obliku praha za pripremu napitaka koji se upotrebljavaju kao dodatak prehrani; mineralni prehrambeni dodaci; mineralni prehrambeni dodatci za ljude; mineralni dodaci prehrani; multivitaminski pripravci; mljevena vlakna lanenih sjemenki za primjenu kao dodatak prehrani; mješoviti vitaminski pripravci; mliječni šećer [laktoza]; ostaci od obrade zrnja žitarica, za dijetetsku ili medicinsku potrebu; pastile cinka kao dodatak prehrani; pčelinji pelud za nutraceutsku uporabu; pića kao dodaci prehrani; pločice za podizanje energije kao zamjena za obrok; prašak od acai bobica kao dodatak prehrani; preparati za obogaćivanje organizma esencijalnim vitaminima i mikroelementima; pripravci vitamina a; pripravci vitamina b; pripravci vitamina C; pripravci vitamina D; pripravci za stimuliranje apetita; propolis kao prehrambeni dodatak; proteinski dodatci u obliku frapea; proteinski prehrambeni dodaci; pšenične klice kao prehrambeni dodaci; škrob za dijetetske potrebe; sojini proteini kao dodaci prehrani; soli mineralne vode; sredstva za suzbijanje apetita; šumeće vitaminske tablete; tablete za mršavljenje; tekući vitaminski dodaci; tekući dodatci prehrani; tekući dodaci prehrani; vitamini i vitaminski pripravci; vitamini u obliku gumenih bombona; vitaminske kapi; vitaminske tablete; vitaminski dodaci; vitaminski dodatci u obliku flastera; vitaminski i mineralni dodaci hrani; vitaminski i mineralni pripravci; vitaminski napici; vitaminski pripravci; vitaminski pripravci u obliku prehrambenih dodataka; zamjenski obrok u prahu; antioksidansi; antioksidansi za uporabu u prehrani; antioksidativni dodaci prehrani; dijetetski i hranjivi dodaci; dijetetski i prehrambeni pripravci; dijetne kapsule; materijali za upijanje mirisa; preparati za neutraliziranje mirisa odjeće i tekstila

30 kava, čajevi, kakao i njihovi nadomjesci; sladoledi, smrznuti jogurti i sorbeti; šećeri, prirodni zaslađivači, slatki premazi i nadjevi, pčelarski proizvodi i jestivi ukrasi; prerađene žitarice, škrobovi i njihovi proizvodi, pripravci za pečenje i kvasci; soli, začini, arome i začinski umaci; čips na bazi žita; čips od riže; gotova jela s rižom; gotovi obroci koji sadrže [uglavnom] rižu; gotovi ručci od riže, s dodanim mesom, ribom ili povrćem; grickalice koje se sastoje od proizvoda žitarica; grickalice na bazi više žitarica; grickalice na bazi žitarica; grickalice na bazi brašna; grickalice od brašna krumpira; grickalice od brašna žitarica; grickalice od mljevenog dvopeka; grickalice od pšenice; grickalice od riže; grickalice od rižinog brašna; grickalice od škroba žitarica; grickalice od sojinog brašna; grickalice od žitarica s okusom sira; grickalice pripremljene od kukuruza; grickalice proizvedene od mueslija; keksi od riže; keksi od zobnih pahuljica; krekeri od pripremljenih žitarica; krekeri od riže; krekeri punjeni sirom; krekeri s okusom povrća; krekeri s okusom mesa; krekeri s okusom sira; palačinke; prehrambene pločice na bazi čokolade [gotove za potrošnju]; aromatski čajevi za nemedicinsku uporabu; aromatski pripravci za pravljenje nemedicinskih biljnih čajeva; aromatizirana kava; biljni čajevi; biljni čajevi, nisu za medicinsku upotrebu; biljni pripravci kao nadomjesci kave; biljni pripravci za pravljenje pića; čaj; čokolada; čokolada u prahu; čokoladna kava; čokoladna pića; čokoladna pića koja sadrže mlijeko;

čokoladna prehrambena pića koja nisu na mliječnoj ili biljnoj bazi; čokoladne praline; čokoladni ekstrakti; čokoladni sirupi za pripremanje pića na bazi čokolade; čokoladni ekstrakti za pripremu pića; ekstrakti čaja; ekstrakti čaja za kulinarske potrebe; ekstrakti kave; ekstrakti kakaa kao arome za pića; ekstrakti kave kao arome za pića; ekstrakti kave kao arome za hranu; ekstrakti kave kao zamjena za kavu; ekstrakti slada za kavu; espresso kava; fermentirani čaj; filteri u obliku papirnatih vrećica punjeni kavom; frapeji; gazirana pića [na bazi kave, kakaa ili čokolade]; ginseng čaj; gotovi napici od kave; gotovi kakao i pića na bazi kakaa; gotova kava i pića na bazi kave; instant čaj; instant čaj [za nemedicinsku uporabu]; instant kakao u prahu; instant kava; instantni bijeli čaj; instantni crni čaj; instantni oolong čaj; kakao; kakao ekstrakti za konzumaciju; kakao mješavine; instantni zeleni čaj; kakao pića s mlijekom; kakao pripravci; kakao pripravci za pravljenje pića; kakao [pržen, u prahu, u granulama ili u pićima]; kakao u prahu; kapsule kave, pune; kapsule s čajem; kapučino; kava; kava bez kofeina; kava [kavene arome]; kava od slada; kava [pržena, u prahu, u granulama ili u pićima]; kombuča; koncentri kave; ledena kava; ledena pića na bazi kave; ledeni čaj; ledeni čaj (nemedicinski -); mješavine čaja; mješavine cikorijske, sve kao zamjena za kavu; mješavine od sladnih ekstrakata za kavu s kavom; mješavine od sladne kave s kakaom; mješavine od sladne kave s kavom; mliječne čokolade; mlijevna kava; napitci na bazi čaja; napitci na bazi zamjena za kavu; pića na bazi kave koja sadrže sladoled (affogato); pića na bazi kave koja sadrže mlijeko; pića s mlijekom na bazi čokolade; pića s okusom čokolade; pića u prahu koja sadrže kakao; prašci za pripremu čaja; prašci za pripremu ledenog čaja; pripravci na bazi kakaa; pripravci od cikorijske kao zamjene za kavu; pripravci za čokoladna pića s okusom banane; pripravci u prahu koji sadržavaju kakao za pripremu napitaka; pripravci za čokoladna pića s okusom karamela; pripravci za čokoladna pića s okusom metvice; pripravci za čokoladna pića s okusom naranče; pripravci za čokoladna pića s okusom moka; pripravci za pića s okusom čokolade; pripravci za pripremu napitaka [na bazi kakaa]; pripravci za pripremu napitaka [na bazi kave]; pripravci za čokoladna pića s okusom oraščića; pripravci za čokoladna pića; pripravci za pripremu napitaka [na bazi čokolade]; pripravci za pripremu napitaka [na bazi čaja]; punjenja na bazi kave; topla čokolada; voćni čajevi; veganska vruća čokolada; aromatizirani šećerni konditorski proizvodi; bezglutenski pekarski proizvodi; čokolada za preljeve; čokoladne arome; čokoladne kore koje sadrže mlijevna zrna kave; čokoladne kreme; čokoladne mrvice; čokoladni deserti; čokoladni fonditi; čokoladni marcipan; čokoladni moussevi [pjenice]; čokoladni namazi; čokoladni namazi s orašastim plodovima; čokoladni namazi za kruh; čokoladni preljev; čokoladni ukrasi za kolače; čokoladni vafli; crumble [britanski kolač od voća i žitarica]; desertni moussevi [slastičarski proizvodi]; gotovi deserti [konditorski proizvodi]; gotovi pudinzi; graham krekeri; grickalice koje se uglavnom sastoje od slatkiša; hrana koja sadržava čokoladu [kao glavni sastojak]; hrana koja sadržava kakao [kao glavni sastojak]; hrana na bazi kakaa; imitacija čokolade; imitacija kreme od vanilije; instant desertni pudinzi; krekeri; krekeri s okusom voća; kuglice zobi sa sušenim voćem; ledena pića na bazi čokolade; ledena pića na bazi kakaa; ledeni konditorski proizvodi; lješnjaci prekriveni čokoladom; makadamia oraščići obloženi čokoladom; mješavina za vruću čokoladu; musli deserti; namaz za sendvič od čokolade i oraščića; namazi na bazi čokolade; namazi na bazi kreme od nugata; nemedicinska čokolada; nugat; nugat pločice s preljevom od čokolade; orašasti plodovi obloženi čokoladom; Pavlova torte od lješnjaka; pekarske slastice; pekarski proizvodi; proizvodi na bazi čokolade; puding desert na bazi riže; pudinzi; rolnice sa cimedom; slani keksi; šećerna vuna; slastice, torte, pite i keksi; slatkiši od badema; slatkiši od ginsenga; slatkiši s čokoladnim preljevom; aperitiv keksi; integralni kruh; keksi [slatki ili slani]; kolačići od luka ili sira; kruh bez glutena; kruh i peciva; krušni kolačići; krušni štapići; pecivo [brioš]; čokoladice koje sadrže mješavinu žitarica, oraščića i osušenog voća [konditorske]; energetske pločice na bazi žitarica; grickalice od cjelovitog zrna pšenice; pločice na bazi čokolade kao zamjena za obrok; pločice na bazi

pšenice; pločice na bazi žitarica kao zamjena za obrok; pločice od žitarica; pločice prelivene čokoladom; prehrambene pločice na bazi žitarica; pripravci od žitarica prekriveni šećerom i medom; pripravci žitarica koji se sastoje od zobenih mekinja; pripravci žitarica koji se sastoje od mekinja; proizvodi od žitarica u obliku pločica; sezamove slatke pločice; visokoproteinske pločice od žitarica; žitne pločice; zobene pločice; kolačići od riže kao grickalice; kolačići od žitarica za ljudsku potrošnju; grickalice od kukuruza u obliku prstenja; grickalice koje se uglavnom sastoje od ekstrudiranih žitarica; bečke slastice od tijesta; brownies [kolačići od čokolade]; čajni kolačići s mliječnom čokoladom; čokoladne paste; čokoladni keksi; čokoladne torte; gotovi deserti [tijesta]; jestive oblatne; kandirani kolačići od napuhane riže; keksi koji sadrže sastojke s okusom čokolade; keksi napola prekriveni čokoladom; keksi koji sadrže voće; keksi od prženog tijesta (karintoh); keksi preliveni čokoladom; keksi preliveni premazom s okusom čokolade; keksi s glazurom; keksi s okusom voća; keksi s punjenjem; keksi za ljudsku potrošnju pripremljeni od žitarica; keksi za ljudsku potrošnju pripremljeni od slada; keksi za sir; kokosove puslice; keksi od đumbira; kolačići od melase; kolačići od šljiva; kolačići od smrznutog jogurta; kolačići preliveni čokoladom; kolačići punjeni kremom [eclairs]; kolačići u obliku pločica; kolačići za doručak; kolačići na štapiću; kolačići od badema; kolačići sreće; konditorski proizvodi od brašna; kore za pite; korneti za sladoled; košarice od tijesta; krafne; kremaste pite; kremasti kolačići; krokanti; peciva s kremom; pekarski proizvodi sa sjemenkama maka; pereci preliveni čokoladom; pite bez mesa; peti keksi; pite [slatke ili slane]; zobeni keksi za ljudsku konzumaciju; zobeni kolačići za ljudsku konzumaciju; bomboni; bomboni bez šećera; pastila [slastice]; pastile [bomboni]; punjene čokoladice; punjena čokolada; praline; slatke pločice; slatkiši [bombon] aromatizirani voćem; slatkiši [bombon] koji sadrže voće; slatkiši (nemedicinski -) - čokoladni ekleri; slatkiši (nemedicinski -) koji sadrže biljne arome; slatkiši (nemedicinski -) na bazi meda; slatkiši (nemedicinski -) - nugat; slatkiši (nemedicinski -) - šećerni konditorski proizvodi; slatkiši (nemedicinski -) u komprimiranom obliku; slatkiši (nemedicinski -) u obliku bombona; slatkiši (nemedicinski -) zakiseljeni; slatkiši (nemedicinski -) zakiseljeni karamel bomboni; slatkiši s okusom metvice (nemedicinski -); voćni bomboni [konditorski proizvod]; voćni gumeni bomboni [za nemedicinsku uporabu]; voćni slatkiši; žele bomboni (jelly beans); žvakaća guma bez šećera; žvakaća guma zdrava za zube [nemedicinska]; žvakaće gume; karamela; karamelizirani šećer; karamel [uprženi šećer]; gumeni bomboni (nemedicinski -); aromatski pripravci za kolače; aromatski pripravci za peciva; brašno od badema; brašno od leće; brašno od slanutka; bulgur; derivati škroba za ljudsku konzumaciju; gluten za prehrambene svrhe; gluteinski dodatci za kulinarske svrhe; škrob za prehranu; žitarice; biskvit; instant mješavine za puding; instant mješavine za palačinke; instant mješavine za krafne; mješavine za kekse; mješavine za čokoladne kolače; mješavine brašna za pečenje; mješavine za muffine; mješavine za palačinke; mješavine za pripremu pudinga; zobene i pšenične pahuljice; zobena kaša; pšenične pahuljice; pšenični slad; pripravci od mekinja za ljudsku potrošnju; tople žitarice za doručak; mješavine za hranu koje se sastoje od žitnih pahuljica i sušenog voća; muesli koji se uglavnom sastoje od žitarica; musli; žitarice spremne za jelo; žitarice za doručak koje sadrže mješavinu voća i vlakana; žitarice za doručak koje sadrže voće; žitarice za doručak koje sadrže vlakna; žitarice za doručak koje sadrže med; žitarice za doručak od riže; žitarice za doručak s okusom meda; zob za kašu; žitarice za doručak; instant kaša; aromatizirani sladoledi; instant mješavine za sladoled; ledene torte; ledeni voćni štapići; mekani sladoled; mješavine za pripremu proizvoda od sladoleda; mješavine za sladoled; mješavine za sorbet [sladoled]; pića od sladoleda; parfait - francuska smrznuta slastica od šećera, jaja i vrhnja; pite od smrznutog jogurta; prah za sladoled; sladoledi koji sadrže čokoladu; sladoledi koji sadrže mlijeko; sladoledi na bazi soje; sladoledi na štapiću; sladoled [sredstva za vezanje sladoledne mješavine]; sladoledi s aromom mlijeka; sladoledi s okusom čokolade; sladoledni deserti; sladoledni sendviči; slastice od zamrznutog jogurta; smrvljeni led sa zaslađenim crvenim grahom; smrznuti jogurt [slastičarski proizvodi]; smrznuti mliječni desert u obliku pločice;

sorbeti [sladoledi]; torte od sladoleda; veganski sladoled; voćni jestivi sladoledi; voćni sladoled; voćni sladoledi; vodeni sladoled; vodeni sladoledi na štapiću s voćnom aromom; zamjena za sladoled; zamrznuta krema od vanilije; zamrznuti konditorski proizvodi koji sadržavaju sladoled; zamrznuti konditorski proizvodi na štapiću; aromatski pripravci za sladolede; arome dobivene od voća; arome dobivene od voća [osim esencijalnih ulja]; arome limuna; arome vanilije; arome za hranu; čokoladni sirup; cimet [začin]; cimet u prahu [začin]; marshmallow preljev; mješavine za kremu od vanilije; štapići cimeta; štapići vanilije; fruktoza za hranu; groždani šećer; kristalizirani kandirani šećer; med; šećerni bomboni [za prehranu]; smeđi šećer; tablete (nemedicinske -) od glukoze s kofeinskom bazom; zaslađivači (prirodni -); zaslađivači (prirodni -) u granulama; zamjene za med; voćni šećer; vanilin šećer; zamjene za marzipan

## RAZRED 7

(210)	Z20240588A	(220)	31.05.2024.
		(442)	05.07.2024.
(731)	<b>SINITECH INDUSTRIES D.O.O.</b>		
	Ulica braće Kavurić 12, 44000 Sisak, HR		
(740)	Barbara Banely, Zagreb, HR		
(540)			



(531)	26.04.04; 26.04.18; 26.04.24; 27.05.01; 29.01.08
(511)	7 strojevi za preradu hrane

## RAZRED 9

(210)	Z20240479A	(220)	06.05.2024.
		(442)	05.07.2024.
(731)	<b>Hrvatski Telekom d.d.</b>		
	Radnička cesta 21, 10000 Zagreb, HR		
(540)			

## Young Tarifa

(511)	9 računala; netbook računala [računala]; procesna računala; ugrađena računala; sučelja računala; komponente računala; tipkovnice računala; mini-računala; računala, prijenosna; kućišta računala; osobna računala; računala, džepna; komunikacijska računala; radne stanice [računala]; programi za računala; monitori računala; hibridna prijenosna računala; digitalna tablet računala; štampači za računala; ručna osobna računala; tanka klijentska računala; konvertibilna prijenosna računala; računala za bicikle; zvučnici za računala; memorije za računala; periferna oprema za računala; periferni uređaji za računala; diskovni pogoni za računala; ulazni sklopovi za računala; navlake (oblikovane -) za računala; kućišta za računala; torbe za računala [prilagođene]; torbe za prijenosna računala; navigacijska računala za auto; pisači dokumenta za računala; stalak za tablet računala; satni generatori za računala; operativni programi za računala; dodatne kartice za računala; zakrivljeni monitori za računala; džepna računala za bilješke; periferni uređaji bežičnih računala; elektroničke komponente za računala; središnje procesirajuće jedinice računala; softver čuvara zaslona računala; mrežni mostovi za računala; računala i računalna oprema; kartice za osobna računala; tipkovnice za tablet računala; navlake za tablet računala; futrole za tablet računala; softver za tablet računala; dodirne podloge za računala; okviri za zaslone računala; filtri za zaštitu ekrana računala; skupine integriranih krugova za računala; priključne stanice za prijenosna računala; prazni tvrdi diskovi za računala; rashladna postolja za prijenosna računala; punjači baterija za tablet-računala; stalci prilagođeni za prijenosna računala; punjači baterija za prijenosna računala; računala za uporabu u upravljanju podacima; računala za vozila s autonomnim upravljanjem; vanjski pogoni za tvrde diskove računala; prijenosni pogoni
-------	--

tvrdih diskova za računala; navigacijski sustavi za vozila [putna računala]; čuvari zaslona za računala koji se mogu preuzeti; računalni programi za komunikaciju s korisnicima džepnih računala; računalni uslužni programi [programi za održavanje računala]; aplikacijski softver za osobna računala za upravljanje sustavima za kontrolu dokumenata; aplikacijski softver za osobna računala za sustave za kontrolu dokumenata; dodatne tiskane pločice za povezivanje računala sa programima za umrežavanje; bežični daljinski upravljači za prijenosne elektroničke uređaje i računala; pozadine koje se mogu preuzeti za računala i telefone; računalni softver za nadzor dječjeg korištenja računala i interneta; računalni softver za testiranje ranjivosti računala i računalnih mreža; strojevi za kodiranje kreditnih kartica [dodatna oprema za računala]; računalni programi za komunikaciju između računala putem lokalne mreže; upute za rad i uporabu pohranjene u digitalnom obliku za računala i računalne programe, posebno na disketama ili CD-ROM-ovima; mobiteli; računalni programi i softver za obradu slike u mobitelima; mobiteli s velikim tipkama i brojevima za slabovidne osobe i osobe s ograničenom pokretljivošću; mobilni telefoni; digitalni mobilni telefoni; mobilni telefoni [uređaji]; mobilni telefoni s ugrađenim telefaksom; mobilni telefoni s Brailleovim pismom; mobilni telefoni za korištenje u vozilima; držači prilagođeni mobilnim i pametnim telefonima; zaštitna folija za zaslone na mobilnim telefonima; programi za računalne igre za uporabu na mobilnim telefonima; izbrisivi memorijski pogoni USB s mikrokonektorima USB koji su kompatibilni s mobilnim telefonima; mobilne aplikacije; obrazovne mobilne aplikacije; mobilne aplikacije za rezervaciju taksija; softveri i aplikacije za mobilne uređaje; računali softver za aplikacije za mobilne telefone; aplikacije za mobilne uređaje namijenjene upravljanju podacima koje se mogu preuzimati; aplikacije za mobilne uređaje namijenjene prijenosu podataka koje se mogu preuzimati; aplikacije za mobilne uređaje namijenjene prijenosu informacija koje se mogu preuzimati; aplikacije za mobilne uređaje namijenjene upravljanju informacijama koje se mogu preuzimati; mobilne aplikacije koje se mogu preuzimati i koje se koriste s nosivim računalnim uređajima; softver koji se može preuzeti u obliku mobilne aplikacije za dostavljanje i naručivanje hrane; softver koji se može preuzeti u obliku mobilne aplikacije za naručivanje i dostavljanje obroka; računalni softver za mobilne aplikacije kojima se omogućuju interakcija i sučelje između vozila i mobilnih uređaja; mobilni radio uređaji; mobilni prijamnici podataka; televizija utemeljena na internetskom protokolu

38 komunikacija putem računala; komunikacija između računala; usluge komunikacije između računala; omogućavanje komunikacije između računala; usluge elektroničke komunikacije pomoću računala; usluge interaktivne komunikacije pomoću računala; prijenos poruka i slika putem računala; prijenos podataka između računala i radnih stanica; komunikacijske usluge, to jest elektronički prijenos podataka i dokumenata između korisnika računala; pružanje online soba za čavrljanje za prijenos poruka između korisnika računala; pružanje online elektroničkih oglasnih ploča za prijenos poruka između korisnika računala; komunikacija mobitelima; mobilna telefonija; telefonske usluge i mobilna telefonija; komunikacija mobilnim telefonima; usluge komunikacije mobilnim telefonima; usluge mobilne telekomunikacije; telekomunikacije; usluge telekomunikacijske mreže; automatski prijenos digitalnih podataka putem telekomunikacijskih kanala; bežične širokopoljne komunikacijske usluge; daljinski prijenos audio signala telekomunikacijskim putem; daljinski prijenos podataka telekomunikacijskim putem; davanje pristupa velike brzine računalnima i komunikacijskim mrežama; digitalni prijenos podataka; informativne i savjetodavne usluge u svezi s telekomunikacijskim uslugama; informativne i savjetodavne usluge u svezi s telekomunikacijama; informacije u svezi s komunikacijama; informacije o telekomunikacijama; elektronički prijenos slika (usluge za -); elektronički prijenos poruka i podataka; elektronički prijenos instant poruka i podataka; elektronički prijenos i ponovni prijenos zvuka, slika, dokumenata, poruka i podataka; elektronički prijenos glasa (usluge za -); elektronički prijenos dokumenata (usluge za -); elektroničke komunikacijske mreže; dostavljanje digitalnog audio i/ili video signala telekomunikacijskim putem; dostava poruka pomoću elektroničkih medija; komunikacija

putem elektroničkih sredstava; komunikacija podataka putem satelita; komunikacija podataka elektroničkim sredstvima; kabelski prijenos zvukova, slika, signala i podataka; iskorištavanje širokopoljnih telekomunikacijskih mreža; iskorištavanje telekomunikacijskih sustava; iskorištavanje satelita za telekomunikaciju; iskorištavanje radiofrekvencijskih komunikacijskih sustava; iskorištavanje prijemnih antena koje rade na relaciji satelit-zemlja; internetski prijenos događanja u području e-sportova; interaktivni prijenos videa putem digitalnih mreža; interaktivne telekomunikacijske usluge; informativne usluge u svezi s telekomunikacijama; informativne usluge u svezi s elektroničkim komunikacijskim mrežama; komunikacijske usluge pomoću elektroničkih sredstava; komunikacijske usluge kabelskim putem; komunikacijske usluge elektroničkim putem; komunikacija putem multinacionalnih telekomunikacijskih mreža; obavijesti o telekomunikacijama; mrežni prijenos zvukova slika, signala i podataka; mobilne radijske komunikacije; mobilne medijske usluge u vidu elektroničkog prijenosa zabavnih medijskih sadržaja; konzultantske usluge za telekomunikacije; konzultantske usluge u području elektroničkih komunikacija; komunikacijske usluge za razmjenu podataka u elektroničkom obliku; komunikacijske usluge za prijenos podataka elektroničkim sredstvima; komunikacijske usluge za prijenos podataka; komunikacijske usluge za elektronički prijenos slika; komunikacijske usluge za elektronički prijenos glasova; podatkovna komunikacija elektroničkim sredstvima; paketni prijenos podataka i slika; online informativne usluge u svezi s telekomunikacijama; omogućavanje pristupa telekomunikacijskim mrežama; omogućavanje pristupa uslugama telekomunikacijskog skladištenja; omogućavanje pristupa elektroničkim komunikacijskim mrežama i elektroničkim bazama podataka; objedinjene usluge za razmjenu poruka; održavanje video konferencija; prijenos kratkih poruka [SMS], slika, govora, zvuka, glazbe i tekstovnih komunikacija između mobilnih telekomunikacijskih naprava; prijenos i prijem [prijenos] podataka iz baze podataka putem telekomunikacijske mreže; prijenos podataka, poruka i informacija; prijenos poruka, podataka i sadržaja putem interneta i drugih komunikacijskih mreža; prijenos poruka koje se temelje na lokaciji; prijenos poruka i slika; prijenos podataka, zvuka i slika putem satelita; prijenos podataka za druge; prijenos podataka putem telekomunikacije; prikupljanje i prijenos poruka; prijenos zvučnih i video snimaka putem mreža; prijenos zvuka putem interaktivnih multimedijalnih mreža; prijenos zvuka i slike putem satelita ili interaktivnih multimedijalnih mreža; prijenos vijesti; prijenos video filmova; prijenos signala za elektroničko poslovanje putem telekomunikacijskih sustava i sustava za podatkovnu komunikaciju; pružanje pristupa širokopoljnim telekomunikacijama; pružanje podataka u svezi s telekomunikacijama; pružanje komunikacijskih usluga pomoću telefonskih kartica ili debitnih kartica; pružanje komunikacijskih sredstava za razmjenu digitalnih podataka; pružanje komunikacijskih alata za razmjenu elektroničkih podataka; pružanje informacija o bežičnoj komunikaciji; pružanje bežičnih telekomunikacija preko elektroničkih komunikacijskih mreža; profesionalno savjetovanje u svezi s telekomunikacijama; pružanje usluga za održavanje video konferencija; pružanje usluga za bežičnu primjenu protokola [WAP] uključujući i one koje koriste sigurni komunikacijski kanal; pružanje telekomunikacijskih veza za telefonske linije za čavljanje; pružanje telekomunikacijskih veza za podatkovne centre; pružanje satelitskog kapaciteta [telekomunikacije]; pružanje privatnih mobilnih radio usluga; savjetodavne usluge za telekomunikacije; savjetodavne i konzultantske usluge koje se odnose na bežične komunikacije i bežičnu komunikacijsku opremu; savjetodavne usluge koje se odnose na komunikacije; savjetničke usluge u svezi s prijenosom podataka; satelitski prijenos zvukova, slika, signala i podataka; širokopoljne radijske komunikacijske usluge; telekomunikacija podataka (uključujući web stranice); slanje, primanje i prosljeđivanje poruka; siguran prijenos podataka, zvuka i slika; savjetovanje u svezi s komunikacijskim mrežama; telefonske usluge i mobilna telefonija; telekomunikacijske usluge; usluge bežične komunikacije; usluge audiovizualne komunikacije; upravljanje telekomunikacijskom mrežom; upravljanje elektroničkim komunikacijskim

sustavima; upravljanje elektroničkim komunikacijskim mrežama; usluge elektroničkih novinskih agencija; usluge elektroničkih komunikacija za prijenos podataka; usluge elektroničkih komunikacija povezane s autorizacijom kreditnih kartica; usluge elektroničke komunikacije za prijenos pomoću antena; usluge digitalnog prijenosa audio i video podataka; usluge digitalne komunikacije; usluge mobilne telekomunikacijske mreže; televizija (emitiranje televizijskih programa)

(210)	Z20240485A	(220)	08.05.2024.
		(442)	05.07.2024.
(731)	<b>Young &amp; Novel j.d.o.o.</b>		
(540)	Ede Peročevića 12, 10000 Zagreb, HR		

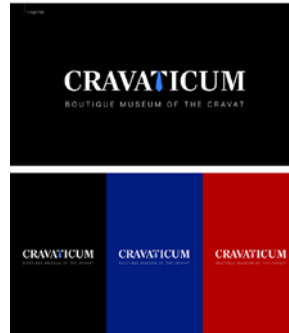

(591)	svijetlo plava, crvena, modro plava, roza, crna, bijela
(531)	25.05.02; 25.05.05; 25.05.25; 27.05.01; 27.05.10; 29.01.01; 29.01.04; 29.01.06; 29.01.08
(511)	9 ukrasni magneti za hladnjake 25 majice [odjeća]; kravate 26 odjevni dodaci; artikli za prišivanje i dekorativni tekstilni artikli 41 zabavni i tematski parkovi, sajmovi, zoološki vrtovi i muzeji; muzeji

(210)	Z20240511A	(220)	14.05.2024.
		(442)	05.07.2024.
(731)	<b>ALTPRO</b>		
(540)	Velika cesta 41, 10020 Zagreb-Noví Zagreb, HR		

## RAS90

(511)	9 uređaji za prikupljanje podataka; mobilni prijarnici podataka; zapisivači podataka; nosači podataka; procesori podataka; električni uređaji za snimanje; signalni aparati i instrumenti; tahometri [brojila okreta]; tahometri; tahografi; automatski kontrolni uređaji; elektronički uređaji za daljinsko upravljanje signalima; instrumenti za upravljanje procesima [električni]; uređaji za bilježenje događaja; memorijski uređaji za upotrebu s uređajima za obradu podataka; računalni memorijski uređaji; računalni sustavi; računalni programi; kartice s ugrađenim mikroprocesorima; mikroprocesori koje je moguće programirati pomoću softvera; željeznički signali; željeznički promet (uređaji za sigurnost željezničkog prometa); uređaji za sigurnost željezničkog prometa; senzori za mjerenje; senzori za udarce; senzori za odstojanje; senzori magnetnog toka; senzori udaraca; prijenosnici signala; prometni znakovi [svjetleći]; prometni znakovi (nemetalni) [mehanički]; prometni znakovi (nemetalni) [svjetleći]; prometni znakovi [mehanički]; instrumenti za detektiranje prometa; signalne lampe [sigurnosna oprema]; signalne lampe; signalna svjetla [sigurnosna oprema]; sigurnosni nadzorni uređaji; sigurnosni uređaji za monitoriranje [električni]; uređaji za nadzor prometa [svjetleći]; uređaji za usmjeravanje prometa [elektronički]; uređaji za usmjeravanje prometa [električni]; uređaji za nadzor prometa [mehanički]; uređaji za nadzor prometa [elektronički]; uređaji za usmjeravanje prometa [mehanički]; uređaji za nadzor prometa [električni]; interaktivni računalni sustavi; sigurnosni uređaji [za sprječavanje nesreća ili ozljeđa]; sigurnosni uređaji za upozoravanje; sigurnosni
-------	--



kontrolni uređaji; sigurnosni releji [električni]; senzori za utvrđivanje brzine; senzori za utvrđivanje položaja; senzori istrošenosti kočinskih pločica; senzori za uključenje-isključenje; senzori za mjerenje brzine; optički senzori brzine; elektro-optički senzori; termalni senzori [termostati]; sinkronizacijski senzori; biometrijski senzori; ultrazvučni senzori; elektronički senzori; senzori akceleracije; magnetni senzori; piezoelektrični senzori; senzori pokreta; senzori vibracija; senzori udara; optički senzori; električni senzori; mikroprocesorske kontrole; mikroprocesorske kartice; sigurnosni mikroprocesori; jezgre mikroprocesora; mikroprocesori; mediji za pohranu podataka; prijemnici za komunikaciju podataka; jedinice za razmjenu podataka; uređaji za šifriranje podataka; uređaji za enkripciju podataka; računalne baze podataka; optički nosači podataka; elektroničke baze podataka; baze podataka (elektroničke); optički prijenosnici podataka; elektronički nosači podataka; zapisivači podataka; baze podataka; nosači podataka; procesori podataka; elektrodinamički uređaji za daljinsko upravljanje željezničkim skretnicama; senzori koji se koriste za upravljanje postrojenjem

- 37 održavanje lokomotiva; obnavljanje željezničkog voznog parka [popravci]; obnavljanje željezničkog voznog parka; pružanje informacija o popravku ili održavanju željezničkih vozila; obnavljanje željezničkih dizelskih motora; obnavljanje željezničkih teretnih vagona; popravak oštećenja na vozilima nastalih u prometnim nesrećama; instalacija sustava za upravljanje prometom; instalacija sigurnosnog sustava; pružanje informacija o popravku ili održavanju željezničkih vozila; popravak ili održavanje željezničkog voznog parka; izgradnja podloga za željezničke pruge; izgradnja željezničkih pruga; održavanje željezničke pruge
- 42 istraživanje povezano s razvojem računalnih programa i softvera; usluge istraživanja i razvoja u vezi s računalnim hardverom; istraživanje, razvoj, dizajn i nadogradnja računalnog softvera; istraživanje povezano s razvojem računalnog softvera; istraživanje povezano s razvojem računalnog hardvera; istraživanje i razvoj novih proizvoda; razvoj (istraživanje i -) proizvoda; planiranje tehničkih projekata u području inženjeringa; ispitivanje uređaja u području električnog inženjeringa; usluge strukturalnog inženjeringa; usluge električnog inženjeringa; usluge inženjeringa i računalno potpomognutog inženjeringa; tehnički inženjering; savjetodavne usluge u svezi s računalnim informativnim sustavima; informativne usluge u svezi s informacijskom tehnologijom; pružanje informacija u svezi s informacijskom tehnologijom; usluge inženjeringa i računalno potpomognutog inženjeringa; inženjerske usluge u svezi s informacijskom tehnologijom; prikupljanje podataka u svezi s informativnim sustavima; prikupljanje podataka u svezi s informacijskom tehnologijom; prikupljanje znanstvenih podataka; usluge analize i testiranja koje se odnose na uređaje za električni inženjering; ispitivanje uređaja u području električnog inženjeringa u svrhu certifikacije; usluge softverskog inženjeringa za programe obrade podataka; usluge električnog inženjeringa; računalni inženjering; održavanje baza podataka; razvoj baza podataka; skladištenje podataka

(210)	Z20240515A	(220)	14.05.2024.
(731)	<b>ALTPRO</b>	(442)	05.07.2024.
(540)	Velika cesta 41, 10020 Zagreb-Noví Zagreb, HR		

## TDR14

- (511) 9 uređaji za sigurnost željezničkog prometa; željeznički promet (uređaji za sigurnost željezničkog prometa); željeznički signali; odašiljači elektroničkih signala; brojači okretaja; električni kontrolni uređaji; detektori; kontrolnici brzine vozila; uređaji za automatsko upravljanje vozilom; magnetni senzori; elektronički senzori; uređaji za prikupljanje podataka; mobilni prijamnici podataka; zapisivači podataka; nosači podataka; procesori podataka; baze podataka; električni uređaji za snimanje; signalni aparati i instrumenti; tahografi; automatski kontrolni uređaji; elektronički uređaji za daljinsko upravljanje signalima; instrumenti za upravljanje procesima (električni);

uređaji za bilježenje događaja; memorijski uređaji za upotrebu s uređajima za obradu podataka; računalni memorijski uređaji; računalni sustavi; računalni programi; kartice s ugrađenim mikroprocesorima; mikroprocesori koje je moguće programirati pomoću softvera; tahometri [brojila okretaja]; tahometri; senzori koji se koriste za upravljanje postrojenjem; senzori za mjerenje; senzori za udarce; senzori za odstojanje; senzori udaraca; prijenosnici signala; prometni znakovi [svjetleći]; prometni znakovi (ne-metalni) [mehanički]; prometni znakovi (nemetalni -) [svjetleći]; prometni znakovi [mehanički]; instrumenti za detektiranje prometa; signalne lampe [sigurnosna oprema]; signalne lampe; signalna svjetla [sigurnosna oprema]; sigurnosni uređaji za upozoravanje; sigurnosni uređaji za monitoriranje [električni]; uređaji za nadzor prometa [svjetleći]; uređaji za usmjeravanje prometa [elektronički]; uređaji za usmjeravanje prometa [električni]; uređaji za nadzor prometa [mehanički]; uređaji za nadzor prometa [elektronički]; uređaji za usmjeravanje prometa [električni]; interaktivni računalni sustavi; sigurnosni uređaji [za sprječavanje nesreća ili ozljeda]; sigurnosni uređaji za upozoravanje; sigurnosni kontrolni uređaji; sigurnosni releji [električni]; senzori za utvrđivanje položaja; senzori istrošenosti kočinskih pločica; senzori za uključenje-isključenje; senzori za mjerenje brzine; optički senzori brzine; elektro-optički senzori; termalni senzori [termostati]; sinkronizacijski senzori; biometrijski senzori; ultrazvučni senzori; elektronički senzori; senzori akceleracije; piezoelektrični senzori; senzori pokreta; senzori vibracija; senzori udara; optički senzori; električni senzori; mikroprocesorske kontrole; mikroprocesorske kartice; sigurnosni mikroprocesori; jezgre mikroprocesora; mikroprocesori; mediji za pohranu podataka; prijemnici za komunikaciju podataka; jedinice za razmjenu podataka; uređaji za šifriranje podataka; uređaji za enkripciju podataka; računalne baze podataka; optički nosači podataka; elektroničke baze podataka; baze podataka (elektroničke); optički prijenosnici podataka; elektronički nosači podataka; zapisivači podataka; baze podataka; nosači podataka; procesori podataka; elektrodinamički uređaji za daljinsko upravljanje željezničkim skretnicama; senzori za utvrđivanje brzine; senzori magnetnog toka

- 42 istraživanje povezano s razvojem računalnih programa i softvera; usluge istraživanja i razvoja u vezi s računalnim hardverom; istraživanje, razvoj, dizajn i nadogradnja računalnog softvera; istraživanje povezano s razvojem računalnog softvera; istraživanje povezano s razvojem računalnog hardvera; istraživanje i razvoj novih proizvoda; razvoj (istraživanje i -) proizvoda; planiranje tehničkih projekata u području inženjeringa; ispitivanje uređaja u području električnog inženjeringa; usluge strukturalnog inženjeringa; usluge električnog inženjeringa; usluge inženjeringa i računalno potpomognutog inženjeringa; tehnički inženjering; savjetodavne usluge u svezi s računalnim informativnim sustavima; informativne usluge u svezi s informacijskom tehnologijom; pružanje informacija u svezi s informacijskom tehnologijom; inženjerske usluge u svezi s informacijskom tehnologijom; prikupljanje podataka u svezi s informativnim sustavima; prikupljanje podataka u svezi s informacijskom tehnologijom; prikupljanje znanstvenih podataka; usluge analize i testiranja koje se odnose na uređaje za električni inženjering; ispitivanje uređaja u području električnog inženjeringa u svrhu certifikacije; usluge softverskog inženjeringa za programe obrade podataka; usluge električnog inženjeringa; računalni inženjering; održavanje baza podataka; razvoj baza podataka; skladištenje podataka

(210)	Z20240551A	(220)	22.05.2024.
(731)	<b>Boris Hrepić</b>	(442)	05.07.2024.
(540)	Šimićeva 9, 21000 Split, HR		

## DALEKA OBALA

- (511) 9 akustične ploče; akustični diskovi; audio uređaji za snimanje; akustične poluge za gramofone; audio

snimke; diskovi za snimanje [magnetni]; elektronički magnetni mediji za snimanje; kompaktni diskovi [audio i video]; prijenosi uređaji za snimanje zvuka; uređaji za reprodukciju zvuka; uređaji za reprodukciju digitalne glazbe; snimanje zvuka; snimljeni diskovi sa zvukom; podloge magnetne za podatke

- 41 rasonoda posredstvom radija; rasonoda posredstvom televizije; glazbena produkcija; glazbene izvedbe uživo; glazbeni koncerti; glazbeni koncerti putem radija; glazbeni koncerti putem televizije; glazbeni koncerti uživo; glazbeni nastupi u dvoranama za nastupe; glazbeno nakladništvo; izdavanje glazbe; izvedba glazbe; izvedba glazbenih programa; izvedbe glazbenih sastava uživo; izvedbe glazbenih skupina uživo; izvođenje glazbenih koncerata; izvođenje glazbene zabave od strane vokalnih skupina; izvođenje glazbenih koncerata; komponiranje glazbe; kulturne i sportske aktivnosti; organizacija zabavnih i kulturnih događaja; organiziranje događaja u kulturne, zabavne i sportske svrhe; nastupi glazbenih sastava uživo; organiziranje glazbenih izvedbi; organiziranje glazbenih koncerata; organiziranje glazbenih priredbi; organiziranje glazbenih zabava; objavljivanje glazbenih radova; objavljivanje glazbenih tekstova; organizacija i vođenje glazbenih koncerata; pisanje tekstova; produkcija glazbenih uradaka u studiju za snimanje; snimanje glazbe; usluge žive glazbe; zabavne usluge u obliku nastupa glazbenih skupina

(210)	Z20240553A	(220)	23.05.2024.
		(442)	05.07.2024.
(731)	<b>YCY d.o.o.</b>		
	Ksajpa 2A, 40000 Šenkovec, HR		
(740)	Jan Stijačić, Zagreb, HR		
(540)			

## TRIBUTE BRAND

- (511) 9 digitalne snimke; digitalne televizije; digitalni znakovi; upravljači za virtualnu stvarnost; softver za virtualne poslužitelje; računalni program za virtualnu stvarnost; telekomunikacijski softver za virtualnu stvarnost; uređaj za stvaranje virtualnih slika; virtualna odjeća koja se može preuzeti; aplikacijski softver koji se može preuzimati, za virtualna okruženja; multimedijalne datoteke koje se mogu preuzeti; sadržaj koji se može preuzimati i snimati
- 24 tekstilna roba; tkanine
- 25 odjeća; obuća; dijelovi odjeće, obuće i pokrivala za glavu; pokrivala za glavu
- 35 usluge upravljanja virtualnim zajednicama; vođenje virtualnih trgovačkih sajmovna na internetu; online maloprodajne usluge u vezi virtualne odjeće koja se može preuzimati
- 36 usluge prijenosa virtualnih valuta
- 41 usluge zabave koje se pružaju u virtualnim okruženjima; usluge online zabave; usluge online igranja; online interaktivna zabava
- 42 hosting virtualnog okruženja; dizajn softvera virtualne stvarnosti; razvoj softvera virtualne stvarnosti; dizajn online softvera za društvene mreže

(210)	Z20240554A	(220)	23.05.2024.
		(442)	05.07.2024.
(731)	<b>YCY d.o.o.</b>		
	Ksajpa 2A, 40000 Šenkovec, HR		
(740)	Jan Stijačić, Zagreb, HR		
(540)			



- (531) 26.11.03; 26.11.06; 26.11.12; 26.11.25; 27.05.01; 29.01.08
- (511) 9 digitalne snimke; digitalne televizije; digitalni znakovi; upravljači za virtualnu stvarnost; softver za virtualne poslužitelje; računalni program za virtualnu stvarnost; telekomunikacijski softver za virtualnu stvarnost; uređaj za stvaranje virtualnih slika; virtualna odjeća koja se može preuzeti; aplikacijski softver koji se može preuzimati, za virtualna okruženja; multimedijalne datoteke koje se mogu preuzeti; sadržaj koji se može preuzimati i snimati
- 24 tekstilna roba; tkanine

- 25 odjeća; obuća; dijelovi odjeće, obuće i pokrivala za glavu; pokrivala za glavu
- 35 usluge upravljanja virtualnim zajednicama; vođenje virtualnih trgovačkih sajmovna na internetu; online maloprodajne usluge u vezi virtualne odjeće koja se može preuzimati
- 36 usluge prijenosa virtualnih valuta
- 41 usluge zabave koje se pružaju u virtualnim okruženjima; usluge online zabave; usluge online igranja; online interaktivna zabava
- 42 hosting virtualnog okruženja; dizajn softvera virtualne stvarnosti; razvoj softvera virtualne stvarnosti; dizajn online softvera za društvene mreže

(210)	Z20240604A	(220)	07.06.2024.
		(442)	05.07.2024.
(731)	<b>Nomi sistem d.o.o.</b>		
	Ivana Grohovca 3, 51000 Rijeka, HR		
(740)	Jelena Zjačić, Rijeka, HR		
(540)			

## NOMIEA

- (511) 9 aplikacijski softver za mobilne uređaje; aplikacijski softver; uslužni, zaštitni i kriptografski softver; obrazovne mobilne aplikacije; obrazovne računalne aplikacije; obrazovne aplikacije za tablete; mobilne aplikacije; snimljeni računalni programi; računalni program za uporabu u obrazovanju djece; obrazovni softver za djecu; obrazovni softver sa uputama za igranje igara; obrazovni softver; strojno čitljivi računalni programi za reprodukciju glazbe; digitalna glazba koja se može preuzeti s računalne baze podataka ili s interneta; unaprijed snimljene audiotrake s glazbom; unaprijed snimljene videotrake s glazbom; serije glazbenih snimaka; programi za skladanje [komponiranje] glazbe; glazbene snimke koje se mogu preuzeti s interneta; glazbene video snimke koje se mogu preuzimati; zvučne glazbene snimke; glazbene video snimke; glazbene snimke; glazbeni instrumenti; glazbeni stalci prilagođeni za uporabu s glazbenim instrumentima; torbe posebno prilagođene za nošenje glazbenih instrumenata; elektronski glazbeni uređaji za vježbanje; elektronski glazbeni uređaji i instrumenti; elektronski podržani zvučni sintisajzeri; glazbeni instrumenti za djecu; instrumenti s klavijaturama [glazbala]; snimači [glazbeni instrumenti]; glazbeni instrumenti s tipkama; mehanički, električni i elektronski glazbeni instrumenti; računalno upravljana glazbala; elektronske glazbene klavijature; elektronski glazbeni uređaji za podučavanje; elektronička glazbala; tipke glazbala; klavijature glazbala; elektronske klavijature [glazbala]; glazbeni pribor
- 15 glazbeni instrumenti; glazbeni stalci prilagođeni za uporabu s glazbenim instrumentima; torbe posebno prilagođene za nošenje glazbenih instrumenata; elektronski glazbeni uređaji za vježbanje; elektronski glazbeni uređaji i instrumenti; elektronski podržani zvučni sintisajzeri; glazbeni instrumenti za djecu; instrumenti s klavijaturama [glazbala]; snimači [glazbeni instrumenti]; glazbeni instrumenti s tipkama; mehanički, električni i elektronski glazbeni instrumenti; računalno upravljana glazbala; elektronske glazbene klavijature; elektronski glazbeni uređaji za podučavanje; elektronička glazbala; tipke glazbala; klavijature glazbala; elektronske klavijature [glazbala]; glazbeni pribor
- 16 oprema za obrazovne namjene; materijali za obrazovanje i podučavanje; kartice za igre kviza; priručnici s uputama za nastavne potrebe; tiskani promotivni materijal; tiskani materijali; tiskani materijali, pisari i nastavni pribor; tiskani priručnici s obrazovnim metodama; tiskani priručnici; nastavni priručnici; priručnici; dječje knjige sa audio komponentama; knjige aktivnosti za djecu; dječje knjige; otisnute knjige iz područja glazbenog obrazovanja; glazbene partiture; glazbene partiture u tiskanom obliku; glazbene knjige; glazbene knjige s notama; glazbeni priručnici
- 28 obrazovne igrice; slagalice [igračke]; slagalice; igračke; gitare - igračke; igre; društvene igre; elektroničke igračke; elektroničke igračke za učenje; elektroničke igračke za razne aktivnosti; igračke, igre, predmeti za igranje i zabavu; igračke za malu djecu; obrazovne igračke; mehaničke slagalice (mozgalice); memorijske igre; kviz igre; glazbene igre; podloge za igre; uređaj za igru za uporabu u dječjim jaslicama; elektroničke igre za podučavanje djece; elektroničke igre; dječje igračke; glazbene igračke; glazbene kutije - igračke; glazbeni instrumenti za igru
- 41 usluge zabave, obrazovanja i podučavanja; usluge obrazovanja i podučavanja; usluge vezane uz glazbenu izvedbu; obrazovne usluge za dječje učitelje; predškolsko obrazovanje; izdavanje obrazovnog materijala za podučavanje; poduka iz glazbe; glazbenih događaja (organiziranje -); glazbena produkcija; organiziranje tečajeva primjenom metoda učenja na daljinu; pružanje zabavnih usluga za djecu; obrazovne usluge u svezi s razvojem dječjih intelektualnih sposobnosti; obrazovne usluge u svezi s

razvojem dječjih mentalnih sposobnosti; zabavne usluge za djecu; obrazovne usluge za djecu; obrazovanje i obuka u području glazbe i zabave; priredbe s glazbom i pjevanjem; glazbeno nakladništvo

## RAZRED 10

(210)	Z20240589A	(220)	31.05.2024.
		(442)	05.07.2024.
(731)	<b>EMHANCE d.o.o.</b>		
(740)	Zagrebačka ulica 133, 42000 Varaždin, HR		
(540)	Tatjana Sučić, Zagreb, HR		

## EMHANCE

(511)	10	elektrode za medicinske potrebe; elektrode za medicinske svrhe; elektrode za prikupljanje bioloških parametara; elektrode za prikupljanje elektrofizioloških parametara; elektrode za transkutanu električnu stimulaciju živaca; elektrode za uporabu s medicinskim uređajima; elektrofiziološke elektrode; elektromagnetski medicinski uređaji; elektromedicinski dijagnostički instrumenti; elektromedicinski instrumenti; elektronički stimulatori živaca za medicinske svrhe; elektronički uređaj za stimulaciju u fizioterapiji; elektronski stimulatori za medicinsku uporabu; elektronski uređaji za medicinske svrhe; elektrostimulacijski uređaji za uporabu u terapijskom liječenju; instrumenti za transkutanu električnu stimulaciju živaca; izvori elektromagnetnih polja za uporabu u medicinskoj dijagnostici; izvori elektromagnetnih polja za uporabu u medicinskom liječenju; medicinske elektrode; medicinski i veterinarski uređaji i instrumenti; medicinski instrumenti; medicinski instrumenti za bilježenje fizioloških podataka; medicinski instrumenti za primjenu na ljudskim tijelima; medicinski terapijski instrumenti; medicinski uređaji; medicinski uređaji i instrumenti za neurovegetativnu ponovno osposobljavanje [reaktivnost]; medicinski analitički uređaji za medicinske namjene; medicinski dijagnostički uređaji za medicinske namjene; mjerni instrumenti prilagođeni za medicinske primjene; niskofrekventni elektromagnetski terapijski uređaji; visokofrekventni elektromagnetski terapijski uređaji; rehabilitacijski uređaji za tijelo za medicinske namjene; senzorski aparati za medicinsku uporabu u dijagnostici; terapijski instrumenti s elektromagnetskim valovima; transkutanalni električni stimulatori za živce; uređaji za dijagnozu neuroloških bolesti; uređaji za medicinsko snimanje; uređaji za stimulaciju živaca; uređaji za terapijsku stimulaciju tijela
-------	----	---

## RAZRED 12

(210)	Z20240301A	(220)	21.03.2024.
		(442)	05.07.2024.
(731)	<b>Altruist d.o.o.</b>		
(540)	Jalkovečka 31, 42000 Varaždin, HR		



(591)	baby pink, baby plava		
(531)	24.09.03; 24.09.05; 27.05.01; 27.05.07; 27.05.09; 27.05.10; 29.01.01; 29.01.04; 29.01.06		
(511)	12	dječja kolica; bicikli za djecu; autosjedalice za djecu	
	20	dječji kreveti; dječji krevetići	
	25	odjeća i obuća za bebe	
	28	igračke	

## RAZRED 16

(210)	Z20201219A	(220)	05.11.2020.
		(442)	05.07.2024.
(731)	<b>New Bakery d.o.o.</b>		
(740)	Tratinska 72, Lukavec, 10412 Donja Lomnica, HR		
(540)	Ivan Ferenc, Zagreb, HR		

## NEW BAKERY

(511)	16	klišeji s adresama; klišeji [stereotipovi]; tekućine za ispravljanje za tiskarska slova; korektor u tekućini za tiskarska slova; tiskarska slova; slova [tiskarska slova]; ambalaža napravljena od papirnih nadomjestaka na bazi minerala; hermetički zatvorena ambalaža od papira; hermetički zatvorena ambalaža od kartona; listovi od viskoze za ambalažu; ambalaže za poklone; ambalaža od škroba; papir za ambalažu; kartonska ambalaža; kartonske ambalaže; obrađeni papir za zamatanje cvijeća i cvjetnih aranžmana; ljepljiva plastična folija za zamatanje; celulozna acetatna folija za zamatanje; papir za zamatanje poklona; papirne vrećice za prehrambene otpatke za upotrebu u kućanstvu; plastične vrećice za podstavljanje kutija s pijeskom za mačke; vrećice [omotnice, torbice], od papira ili plastike za ambalažu; vrećice od plastike za oblaganje kanti za smeće; plastične vrećice za spremanje hrane za kućansku uporabu; vrećice za sendviče od papira ili plastike; papirne vrećice za otpad [za kućanske potrebe]; vrećice za pakiranje izrađene od biorazgradive plastike; vrećice za pakiranje izrađene od biorazgradivog papira; vrećice napravljene od plastike za pakiranje; vrećice od papira za prehrambene proizvode; vrećice napravljene od papira za pakiranje; plastične vrećice za umatanje i pakiranje; papir za vrećice i kese; trake za vrećice za zamrzavanje; plastične vrećice za odlaganje rublja; vrećice za pakiranje sendviča [papirne]; vrećice od papira za pečenje; papirne vrećice za kupnju; papirne vrećice za kućanstvo; plastične vrećice za kupovinu; plastične vrećice za kućanstvo; plastične vrećice za pečenje; papirne vrećice za poštu; vrećice za kockice leda; papirne vrećice za hranu; plastične vrećice za umatanje; podstavljene vrećice od papira; papirne vrećice za smeće; papirne vrećice za pakiranje; papirne vrećice za zabave; papirne vrećice i kese; plastične vrećice za pakiranje; plastične vrećice za umotavanje; vrećice za nošenje; vrećice stožastog oblika; vrećice za zamrzavanje; papirne poklon vrećice; vrećice, papirne; papirne vrećice; poklon vrećice; folije od papira ili plastike za održavanje vlage [za pakiranje hrane]; upijajuće folije od papira ili plastike za pakiranje hrane; role plastične folije za pakiranje elektroničkih naprava; role plastične folije za pakiranje farmaceutskih proizvoda; role plastične folije za pakiranje hrane; plastične folije za umatanje i pakiranje; prozirne folije za umotavanje prehrambenih proizvoda; role od plastične folije za pakiranje; polietilenske folije za umotavanje i pakiranje; folije od plastike za umotavanje; folije za umotavanje knjiga; ljepljive uredske folije; plastične folije; plastični listovi za umatanje i pakiranje; samoljepljivi plastični listovi za oblaganje polica; plastični listovi za umatanje; plastični listovi za pakiranje; koluti za namatanje za kartice s imenom [uredski pribor]; kopte za navlake za kartice s imenom [uredski pribor]; navlake za kartice s imenom [uredski pribor]; strojevi za presavljanje papira kao uredski pribor; aparati i strojevi za uvezivanje [uredski pribor]; plastične navlake za identifikacijske kartice [uredski pribor]; stalci za sortiranje spisa [uredski pribor]; kvasilice za ljepljive površine [uredski pribor]; noževi za rezanje papira [uredski pribor]; stalci za držanje papira [uredski pribor]; navlake za identifikacijske kartice [uredski pribor]; ormarčići za uredski pribor [uredske potrepštine]; police za papir [uredski pribor]; ladice za spise [uredski pribor]; držači ljepljivih traka [uredski pribor]; noževi za papir [uredski pribor]; mape za dokumente [uredski pribor]; bušilice za papir [uredski pribor]; bedževi s imenom [uredski pribor]; utiskivači za papir [uredski pribor]; štitnici za prste [uredski pribor]; strojevi za plastificiranje [uredski pribor]; ukrasi za olovke [uredski pribor]; uredski i školski pribor; papirne mape [uredski pribor]; oglasne ploče [uredski pribor]; strojne spajalice [uredski pribor];
-------	----	--

- ovlaživači prstiju [uredski pribor]; džepne knjige [uredski pribor]; korektori, tekući [uredski pribor]; fascikli [uredski pribor]; kvačice [uredski pribor]; spajalice [uredski pribor]; pera [uredski pribor]; uredski pribor; pustene podloge za kinesku kaligrafiju (pisaći pribor); kutomjeri [za pisaći pribor i uredsku uporabu]; kvačice za papir [pisaći pribor]; poklon kutije za pisaći pribor; zlatna pera za pisaći pribor; pisaći pribor za zabave; stalci za pisaći pribor; pera za pisaći pribor; listovi papira [pisaći pribor]; šljokice za pisaći pribor; gumene trake [pisaći pribor]; mirisni pisaći pribor; uredski pisaći pribor; pribadače [pisaći pribor]; pisaći pribor; papirnati pribor za pisanje; papirnati uredski pribor; papirnati pribor; ploče kao osnova za uokvirivanje slika i fotografija; papir za tiskanje fotografija [nije kemijski senzibiliziran]; plastične stranice sa džepićima za fotografije; fotografije bez okvira i s okvirom; albumi za fotografije i kolekcije; stranice albuma za fotografije; mini albumi za fotografije; kutije za spremanje fotografija; ljepiljivi kutnici za fotografije; ljepiljivi kutovi za fotografije; uokvirene i neuokvirene fotografije; okviri za fotografije; stalci za fotografije; kolekcionarske fotografije igrača; albumi za fotografije; fotografije (uređaji za lijepljenje fotografija); fotografske reprodukcije; potpisane fotografije; fotografije [tiskane]; fotografski albumi; školske fotografije; fotografije; tiskarski uređaj za ručni unos podataka s kreditne kartice [za uredsku uporabu]; tiskarski ofsetni papir za letke; tiskarski slogovi [slagarski vrstači]; digitalni tiskarski papir; brojevi [tiskarski znakovi]; prenosivi tiskarski kompleti; tiskarski papir; tiskarski kompleti; tiskarski klišei; tiskarski kotačići; papirnate, kartonske i plastične vreće i artikli za pakiranje, zamatanje i skladištenje; umjetnička djela i figurice od papira i kartona i arhitektonski modeli; ambalaža [za oblaganje i punjenje] od papira ili kartona; spremnici za led napravljeni od papira ili kartona; posude za led od papira ili kartona; papirnati ili kartonski omoti za boce; kartonski ili papirnati omoti za boce; reklamni znakovi od papira ili kartona; oglasne ploče od papira ili kartona; kutije od papira ili kartona; punjenje od papira ili kartona; natpisi od papira ili kartona; papirnate ili kartonske kutije; plakati, papirnati ili kartonski; papirnate ili kartonske etikete; industrijski papir i karton; papir i karton; papir
- 29** kuhano voće; voće, kuhano; povrće, kuhano; povrće sušeno u smrznutom stanju; povrće, sušeno; sušeno voće; zamrznuto voće; zamrznuto povrće; konzervirano povrće [u ulju]; povrće, konzervirano; konzervirano povrće; mješavina usitnjenog suhog voća [konzervirano voće]; voće konzervirano u alkoholu; bobičasto voće, konzervirano; konzervirano voće
- 30** smeđi umak od octa, melase, rajčica i drugih začina; sirup melase za kulinarsku uporabu; crna melasa; biljni med; prirodni med; med; šećer; šećer; čokolada za konditorske proizvode i kruh; čokolada; nadomjesci za čaj za nemedicinsku uporabu; biljni pripravci kao nadomjesci kave; vanilin [nadomjesci za vaniliju]; nadomjesci za šećer; nadomjesci za čaj; nadomjesci kave; pripravci u prahu koji sadržavaju kakao za pripremu napitaka; kakao [pržen, u prahu, u granulama ili u pićima]; hrana koja sadržava kakao [kao glavni sastojak]; gotovi kakao i pića na bazi kakaa; mješavine od sladne kave s kakaom; pića u prahu koja sadrže kakao; kakao pripravci za pravljenje pića; instant kakao u prahu; pića koja sadrže kakao; kakao za pripremanje pića; kakao pića s mlijekom; kakao ekstrakti za konzumaciju; bomboni s kakaom; kakao u prahu; kakao mješavine; kakao pića; kakao pripravci; čajevi; čaj; zamjene za kavu [nadomjesci kave ili biljni preparati koji se koriste kao kava]; kava [pržena, u prahu, u granulama ili u pićima]; gotova kava i pića na bazi kave; kava, čajevi, kakao i njihovi nadomjesci; umjetna kava i čaj; kava bez kofeina; liofilizirana instant kava; kava od slada; kava u zrnu; ledena kava; instant kava; umjetna kava; aromatizirana kava; espresso kava; nepržena kava; čokoladna kava; kuhana kava; kava
- 35** savjetodavne usluge u svezi poslovnog upravljanja za komercijalna poduzeća; komercijalna podrška u poslovnom upravljanju; vanjske usluge [komercijalna pomoć]; usluge bušenja kartica [uredski poslovi]; usluge podsjećanja na ugovorene sastanke [uredski poslovi]; usluge planiranja sastanaka [uredski poslovi]; komercijalna administracija u svezi licenci za proizvode i usluge trećih osoba; dogovaranje i vođenje komercijalnih izložbi i priredbi; vođenje komercijalnih poduzeća [za druge]; izložbe (Vođenje -) u komercijalne svrhe; usluge grafičkog oglašavanja; iznajmljivanje oglasnog prostora; pružanje oglasnog prostora; širenje oglasa internetom; razdioba reklamnih oglasa; distribucija reklamnih oglasa; reklamni oglasi (širenje reklamnih oglasa); vanjsko oglašavanje; oglašavanje kina; analize oglašavanja; organiziranje oglašavanja; oglašavanje i usluge oglašavanja; reakcijsko oglašavanje; priprema oglasa; usluge oglašavanja; oglašavanje; analiza tržišta žitarica
- 39** skladištenje poljoprivrednih proizvoda u skladištima; skladištenje poljoprivrednih prehrambenih proizvoda; skladištenje poljoprivrednih proizvoda; skladištenje farmaceutskih proizvoda; skladištenje; ambalažiranje i usluge pakiranja; ambalažiranje proizvoda; prijevoz kamionom; trajektni prijevoz; prijevoz brodom; prijevoz
- 40** konzerviranje [zaštita od propadanja] pića; konzerviranje [zaštita od propadanja] namirnica; zaštita i konzerviranje fotografija; konzerviranje namirnica i pića; konzerviranje hrane; tiskarstvo
- 43** usluge pružanja informacija, savjetovanja i rezervacija u vezi privremenog smještaja; usluge pružanja elektroničkih informacija u svezi s hotelima; usluge pružanja dnevne skrbi o psima; usluge pružanja informacija o restoranima; usluge pružanja pića

(210) Z20240154A (220) 14.02.2024.  
(442) 05.07.2024.

(731) **MIRROR DIZAJN d.o.o.**  
Podsedarska ulica III odvojak 3, 10020 Zagreb, HR

(540)

MOJA SLIKA

(531) 26.04.02; 26.04.05; 26.04.19; 27.05.01; 29.01.11

(511)

- 16** adrese (strojevi za tiskanje adresa); albumi; ambalaža (kartonska ili papirnata za boce); crteži (grafički crteži); fotografije [tiskane] fotografske; kalendari; kalendari [godišnjaci]; katalogi; knjige; korice za neuvezane časopise; kutije, kartonske ili papirnate; lijepljene fotografija (uređaji za lijepljenje fotografija); naljepnice (ručne naprave za stavljanje naljepnica); naljepnice [ne od tkanine]; natpisi na papiru ili kartonu; noževi za papir [uredski pribor]; noževi za savijanje ili rezanje papira [uredski pribor]; omoti [korice], papirnati; označivači stranica u knjizi; papir za kopiranje; papir za ormare [parfimirani ili neparfimirani]; papirnate ili kartonske podloge za plakate; pisaći pribor; pisaći strojevi, električni ili neelektrični plakati [poster]; plakati, papirnati ili kartonski; plastični omotači za pakiranje; platno namočeno bojom za uređaje za umnožavanje; platno za slike; platno za uvez knjiga; portreti; precrtane slike; prospekti; reprodukcije, grafičke; rezanje papira (uredski strojevi za rezanje papira); samoljepljive trake za papirnate proizvode ili za kućanstvo; samoljepljivi papirnati proizvodi; slagarski okviri [tiskarstvo]; slikarska platna; slike; slike, umjetničke [uokvirene ili bez okvira]; umjetničke slike, uokvirene ili neuokvirene
- 35** dizajn reklamnog materijala; fotokopiranje (usluge fotokopiranja); informatički podaci (pretraživanje podataka u informatičkoj kartoteci za treće); marketing; nabava za treće osobe (usluge kupnje proizvoda i usluga za druga poduzeća); narudžbe (administrativna obrada narudžbi za kupnju); objavljivanje reklamnih tekstova; oglašavanje [reklamiranje]; oglašavanje plaćanjem po kliku; prelamanje stranica u reklamne svrhe [stavljanje u tisak u reklamne svrhe]; promicanje prodaje za treće osobe; proučavanje tržišta [marketing]; pružanje internetskog tržišnog prostora za kupce i prodavatelje proizvoda i usluga; pružanje poslovnih informacija putem web-stranice; razdioba (raspačavanje) reklamnih materijala [letaka, prospekata, tiskanica, uzoraka]; tisak (praćenje tiska)
- 40** bojanje tekstila; fotografije (tiskanje fotografija); fotografske (izrada fotografske); papir (obrada papira); tiskarstvo; tkanina (skupljanje tkanine pranjem); tkanine (bojanje tkanina); uokvirivanje umjetničkih djela
- 42** analiza računalnih sustava; baze podataka (obnavljanje baza podataka); dizajn ambalaže; dupliciranje informatičkih programa; grafička umjetnost (usluge crtača grafičke umjetnosti); informatički sustavi (osmišljavanje informatičkih sustava); instaliranje računalnih programa; internet (pružanje alata za pretraživanje na internetu); iznajmljivanje web servera; izrada [koncipiranje] računalnih programa; izvornost umjetničkih djela (utvrđivanje izvornosti umjetničkih djela); konzultacije u svezi računalnih programa

[softvera]; pohrana elektroničkih podataka; priprema sigurnosnih kopija podataka off-site programiranje za računala; pružanje informacija o računalnoj tehnologiji i programiranju putem web-stranice; računalni hardver (savjetovanje u svezi dizajna i razvoja računalnog hardvera); računalni programi (održavanje računalnih programa); računalni programi [softveri] (osuvremenjivanje računalnih programa); savjetovanje na području informacijske tehnologije (IT); savjetovanje na području web dizajna; softver kao usluga u oblaku (SaaS); tehnološke savjetodavne usluge; tekstil (ispitivanje tekstila); udomljavanje servera; vanjski pružatelji usluga u području informacijske tehnologije

događaja; organiziranje rekreacijskih turnira; organiziranje razonode; planovi igre [zabava/obrazovanje]; prikazivanje unaprijed snimljenog zabavnog sadržaja; produkcija zvučnih zapisa, videozapisa, multimedijских sadržaja i fotografija; produkcija audio / vizualnih prezentacija; produkcija obrazovnih zvučnih i video snimaka; proizvodnja podcasta; proizvodnja video i audio snimaka

(210) Z20240522A (220) 15.05.2024.  
(442) 05.07.2024.  
(731) **Milan Nekić**  
Abatovo 5, 53270 Senj, HR  
(740) HRVATSKA AUTORSKA AGENCIJA - CIV d.o.o., Zagreb, HR  
(540)

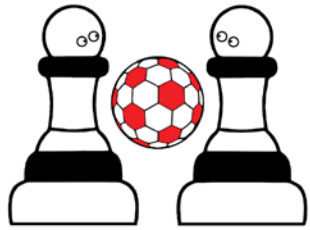

## Chessbol

(591) bijela, crna, crvena  
(531) 04.05.02; 21.01.13; 21.03.01; 27.05.01; 29.01.01; 29.01.06; 29.01.08  
(511) **16** pravila za igre; knjige pravila  
**25** majice; sportske majice; majice [odjeća]; nogometne majice; majice kratkih rukava; majice s kapuljačom; sportske jakne; parke [sportske jakne s kapuljačom]; donji dijelovi trenerke; gornji dijelovi trenerke; trenerke; nogometni dresovi  
**28** dijelovi igračkica za međusobno spajanje; društvene igre; figurice za igru; figurice za sakupljanje; igračke; igračke koje se prodaju kao kompleti; igračke prilagođene za obrazovne svrhe; igračke u obliku plastičnih likova; igračke za prodaju u obliku kompleta; igre; igre za zabavu; kompleti igračkica; kompleti modela - igračke; komponente za slaganje - igračke; lopte za igre; modeli igračkica; modeli igračke nogometnog igrališta; modelirane plastične figurice za igru; nogometne lopte smanjene veličine; plastični modeli kao igračke; pokretljive figurice za igru; stolne igre i uređaji za kockanje; igre šaha; šahovske figure; šahovske ploče; šahovski kompleti; ploče za šah; stolovi za ručni nogomet; ploče za šah; društvene igre; kompleti društvenih igara  
**41** organizacija šahovskih natjecanja; organiziranje šahovskih igara; organizacija nogometnih natjecanja; održavanje turnira; organiziranje turnira; pružanje online zabave u obliku turnira; organiziranje sportskih događanja, natjecanja i turnira; pružanje objekata i opreme za sportske turnire; usluge snimanja zvuka i pružanja zabavnih videosadržaja; audiovizualne prezentacije; usluge audiovizualne prezentacije u zabavne svrhe; administriranje [organiziranje] usluga igranja; administriranje [organiziranje] usluga razonode; administriranje [organiziranje] usluga za zabavu; audiovizualne prezentacije; dodjela [organiziranje] nagrada; dodjela [organiziranje] nagrada za videomaterijale; informacije u svezi s rekreacijom; informativne i savjetodavne usluge u svezi s razonodom; informacije o razonodi; informativne usluge za zabavu; interaktivna zabava; konzultantske usluge u području zabave; konzultantske usluge u području zabave koje se pružaju putem interneta; kulturne i sportske aktivnosti; obavijesti o razonodi; obrazovanje i obuka u području glazbe i zabave; obrazovanje i poduka; obrazovne, zabavne i sportske usluge; obuka; online interaktivna zabava; organizacija i vođenje zabavnih aktivnosti; organizacija sportskih aktivnosti za ljetne kampove; organizacija obrazovnih aktivnosti za ljetne kampove; organizacija webinarara; organiziranje događaja u kulturne, zabavne i sportske svrhe; organiziranje društveno sportskih i kulturnih

## RAZRED 25

(210) Z20240429A (220) 25.04.2024.  
(442) 05.07.2024.  
(731) **ANAGRAF d.o.o.**  
Bajčiči 16B, 51500 Krk, HR  
(540)



(591) crna, bijela  
(531) 01.17.11; 01.17.12; 01.17.13; 01.17.19; 27.05.01; 29.01.06; 29.01.08  
(511) **25** odjeća, obuća, pokrivala za glavu  
**29** voćni i povrtni namazi; maslinovo ulje; ulja i masti  
**33** alkoholna pića (osim piva); žestoka pića (napitci); likeri; izmiješana alkoholna pića  
**35** maloprodajne usluge u vezi s prehranbenim proizvodima i pićima; veleprodajne usluge u vezi s prehranbenim proizvodima i pićima

(210) Z20240430A (220) 25.04.2024.  
(442) 05.07.2024.  
(731) **ANAGRAF d.o.o.**  
Bajčiči 16B, 51500 Krk, HR  
(540)

## KUSSHH

(511) **25** odjeća, obuća, pokrivala za glavu  
**29** voćni i povrtni namazi; maslinovo ulje; ulja i masti  
**33** alkoholna pića (osim piva); žestoka pića (napitci); likeri; izmiješana alkoholna pića  
**35** maloprodajne usluge u vezi s prehranbenim proizvodima i pićima; veleprodajne usluge u vezi s prehranbenim proizvodima i pićima

## RAZRED 29

(210) Z20240483A (220) 06.05.2024.  
(442) 05.07.2024.  
(731) **TOMMY društvo s ograničenom odgovornošću za trgovinu, turizam i ugostiteljstvo**  
Domovinskog rata 93, 21000 Split, HR  
(540)

## CAPRIUM

(511) **29** meso, riba, perad i divljač; mesni ekstrakti; konzervirano, zamrznuto, sušeno i kuhano voće i povrće; hladetina (želei); džemovi; kompoti; jaja; mlijeko; sir; maslac; jogurt i ostali mliječni proizvodi; ulja i masti za prehranu  
**30** kava, čaj, kakao i nadomjesci kave; riža; tjestenina i rezanci; tapioka; sago; brašno i proizvodi od žitarica;

kruh; kolači; slastice; čokolada; sladoledi; sorbeti i ostali jestivi ledeni proizvodi; šećer; med; sirup od melase; kvasac; prašak za dizanje; sol; mirodije; začini; konzervirano začinsko bilje; ocat; umaci i ostali začini; led (smrznuta voda)

- 31 sirovi i neobrađeni poljoprivredni, akvakulturni, povrtlarski i šumski proizvodi; sirovo i neobrađeno žito i sjemenje; svježe voće i povrće; svježe vrtno bilje; prirodne biljke i cvijeće; lukovice; sadnice i sjeme za sadnju; žive životinje; hrana i piće za životinje; slad
- 32 pivo; bezalkoholna pića; mineralne i gazirane vode; pića od voća i voćni sokovi; sirupi i ostali bezalkoholni pripravci za pripremanje napitaka
- 33 alkoholna pića, osim piva; alkoholni pripravci za pripremanje napitaka
- 35 oglašavanje; vođenje komercijalnih poslova; komercijalna administracija; uredski poslovi

(210) Z20240518A (220) 15.05.2024.  
(442) 05.07.2024.

(731) **Prehrambena industrija VINDIJA d.d.**  
Međimurska 6, 42000 Varaždin, HR  
(740) Valentina Kučić, Zagreb, HR  
(540)



(591) tamnožuta, zelena, bijela  
(531) 01.03.01; 06.03.11; 06.03.14; 25.03.01; 25.03.13; 26.01.02; 26.01.13; 27.05.01; 27.05.08; 29.01.02; 29.01.03; 29.01.06

- (511) 29 mlijeko; mliječni proizvodi; mliječni napici; napici u kojima mlijeko prevladava; jogurt; kefir; sir i proizvodi od sira; tučeno vrhnje; vrhnje za maslac; maslac; hladni mliječni deserti; zamjene za mlijeko; mliječni napici s dodatkom proteina
- 30 kava; čaj; kakao; nadomjesci kave; brašno i proizvodi od žitarica; žitarice; musli; napici na bazi kave, čaja, kakaa, čokolade; čokoladno mlijeko; kruh; kolači; slastice; čokolada i proizvodi od čokolade; sladoled; slastičarski proizvodi; ledeni čaj; puding; umaci; čokoladna pića koja sadrže mlijeko; puding s dodatkom proteina; biskviti; biskviti s punjenjem; biskviti s kremom obogaćenom proteinima i čokoladnom glazurom
- 32 voćni sokovi; voćni napici bez alkohola; koncentrat ekstrakata za pripremanje pića; sirupi za pripremanje pića; bezalkoholna pića; bezalkoholni voćni ekstrakti; biljni sokovi; gazirana bezalkoholna pića; energetska pića; izotonična pića

(210) Z20240533A (220) 15.05.2024.  
(442) 05.07.2024.

(731) **Mato Goravica**  
Suđurađ 20, 20223 Šipanska Luka, HR  
(740) Neven Knežević, Rijeka, HR  
(540)

## Green Captain

- (511) 29 ekstra djevičansko maslinovo ulje; mljeveno voće; grickalice u obliku pločica bazirane na orašastim plodovima i sjemenkama; organske grickalice u obliku pločica bazirane na orašastim plodovima i sjemenkama; prerađene mahunarke; prerađeno voće, gljive, povrće, orašasti plodovi i mahunarke
- 30 slastice, torte, pite i keksi; pločice od žitarica i energetske pločice; kolači; ocat; vinski ocat
- 31 rogač, sirovi
- 33 crno vino; bijelo vino; pjenušavo vino od grožđa
- 35 maloprodajne usluge u vezi s hranom; usluge maloprodaje povezane s alkoholnim pićima; maloprodajne usluge u vezi s desertima
- 43 priprema i opskrba hrane i pića za neposrednu konzumaciju; priprema hrane i pića; serviranje hrane i pića; oblikovanje hrane; pružanje hrane i pića; catering

(210) Z20240534A (220) 15.05.2024.  
(442) 05.07.2024.

(731) **Mato Goravica**  
Suđurađ 20, 20223 Šipanska Luka, HR  
(740) Neven Knežević, Rijeka, HR  
(540)



(591) tamnozeleno  
(531) 18.03.23; 27.05.01; 27.05.10; 29.01.03

- (511) 29 ekstra djevičansko maslinovo ulje; mljeveno voće; grickalice u obliku pločica bazirane na orašastim plodovima i sjemenkama; organske grickalice u obliku pločica bazirane na orašastim plodovima i sjemenkama; prerađene mahunarke; prerađeno voće, gljive, povrće, orašasti plodovi i mahunarke
- 30 slastice, torte, pite i keksi; pločice od žitarica i energetske pločice; kolači; ocat; vinski ocat
- 31 rogač, sirovi
- 33 crno vino; bijelo vino; pjenušavo vino od grožđa
- 35 maloprodajne usluge u vezi s hranom; usluge maloprodaje povezane s alkoholnim pićima; maloprodajne usluge u vezi s desertima
- 43 priprema i opskrba hrane i pića za neposrednu konzumaciju; priprema hrane i pića; serviranje hrane i pića; oblikovanje hrane; pružanje hrane i pića; catering

## RAZRED 31

(210) Z20240488A (220) 09.05.2024.  
(442) 05.07.2024.

(731) **Redark doo**  
Kupinec 116, 10450 Kupinec, HR  
(540)



(591) plava, žuta, crna, bijela  
(531) 01.01.01; 01.01.05; 01.07.01; 01.07.08; 01.07.08; 03.01.08; 03.01.24; 03.01.27; 27.05.01; 27.05.09; 27.05.10; 29.01.04; 29.01.06; 29.01.08; 27.03.01; 27.03.02

(511) 31 kućni ljubimci

## RAZRED 33

(210) Z20240512A (220) 14.05.2024.  
(442) 05.07.2024.

(731) **MARASKA d.d.**  
Biogradska cesta 64/A, 23000 Zadar, HR  
(740) PRODUCTA d.o.o., Zagreb, HR  
(540)



- (591) cyan, magenta, žuta, crna, plava, svijetlo plava, crvena, bordo, bijela, smeđa, oker, bež, tamno smeđa  
 (531) 02.03.04; 02.03.11; 25.01.06; 25.01.15; 25.07.25; 27.05.01; 27.05.10; 29.01.01; 29.01.04; 29.01.06; 29.01.13  
 (511) **33** alkoholna pića (osim piva); alkoholne mješavine za koktele; alkoholni kokteli; gotovi alkoholni kokteli; kokteli

- (210) Z20240513A (220) 14.05.2024.  
 (442) 05.07.2024.  
 (731) **MARASKA d.d.**  
 Biogradska cesta 64/A, 23000 Zadar, HR  
 (740) **PRODUCTA d.o.o.**, Zagreb, HR  
 (540)

**PeTe**

- (591) bordo  
 (531) 27.05.01; 27.05.10; 29.01.01  
 (511) **33** alkoholna pića (osim piva); alkoholne mješavine za koktele; alkoholni kokteli; gotovi alkoholni kokteli; kokteli

- (210) Z20240514A (220) 14.05.2024.  
 (442) 05.07.2024.  
 (731) **MARASKA d.d.**  
 Biogradska cesta 64/A, 23000 Zadar, HR  
 (740) **PRODUCTA d.o.o.**, Zagreb, HR  
 (540)

**PeTe**

- (511) **33** alkoholna pića (osim piva); alkoholne mješavine za koktele; alkoholni kokteli; gotovi alkoholni kokteli; kokteli

**RAZRED 35**

- (210) Z20240274A (220) 15.03.2024.  
 (442) 05.07.2024.  
 (731) **ANANKE D.O.O.**  
 Adamićeva ulica 7, 51000 Rijeka, HR  
 (540)



- (591) svijetlo plava, plava  
 (531) 02.09.14; 03.07.17; 07.01.08; 07.01.24; 04.01.03; 27.05.01; 29.01.04  
 (511) **35** online oglašavanje  
**36** upravljanje nekretninama; usluge rukovoditelja zgrada tj. usluge iznajmljivanja, procjene nekretnina ili usluge financiranja  
**37** usluge izgradnje; popravci vodoinstalacija; popravci elektroinstalacija; popravci namještaja; usluge održavanja kojima je cilj dovođenje objekta u njihovo prvobitno stanje bez promjene bilo kojeg njegovog svojstva; izgradnja i rušenje zgrada, ličenje interijera i eksterijera, žbukanje, vodoinstalaterske usluge; razne vrste popravaka u području elektrike, računalnog hardvera, namještaja, strojeva alata i sl.; pranje i peglanje odjeće; praona rublja  
**39** organiziranje putovanja

- 43** iznajmljivanje privremenog smještaja; iznajmljivanje privremenog apartmanskog smještaja; pružanje privremenog smještaja

- (210) Z20240475A (220) 02.05.2024.  
 (442) 05.07.2024.  
 (731) **VILLAS FOR RENT d.o.o.**  
 Siparska ulica 12, 52475 Zambratija, HR  
 (540)



- (591) crna, bež  
 (531) 05.13.25; 07.01.08; 07.01.24; 09.01.08; 09.03.01; 09.03.19; 29.01.02; 29.01.08  
 (511) **35** oglašavanje; poslovno upravljanje  
**36** upravljanje nekretninama  
**39** prijevoz; organiziranje putovanja  
**43** usluge privremenog smještaja

- (210) Z20240478A (220) 08.05.2024.  
 (442) 05.07.2024.  
 (731) **Vesna Pekić-Pajković**  
 Braće Cetina 4, 51000 Rijeka, HR  
 (540)



- (591) sivozelena, bijela  
 (531) 27.05.01; 27.05.03; 27.05.22; 29.01.03; 26.01.06  
 (511) **35** vođenje knjiga; usluge savjetovanja i informiranja koje se odnose na računovodstvo; savjetovanje povezano s knjigovodstvom; računovodstvene usluge vezane uz troškove za poljoprivredna poduzeća; administracija poslovnih platnih lista za druge; upravljanje međunarodnim poslovanjem; administrativno računovodstvo; iznajmljivanje reklamnih ploča [reklamnih ploča]; oglašavanje; agencije za promidžbu; oglašavanje komercijalnih ili stambenih nekretnina; organiziranje i provođenje dražbi; organiziranje prodaje na dražbi; usluge prodaja na dražbi; dražbe imovine; dražba vozila; održavanje dražbi putem telekomunikacijskih mreža; podrška za poslovnu administraciju; savjetodavne usluge za poslovnu administraciju; upravljanje poduzećima; usluge poslovnog savjetovanja i savjetodavne poslovne usluge; procjene komercijalnih poslova; poslovne procjene i valorizacije u vezi poslovnih aktivnosti; usluge poslovnog savjetovanja za digitalnu transformaciju; usluge poslovnog savjetovanja za nove tvrtke; savjeti u vezi poslovne učinkovitosti; upravljanje poslovnim spisima; usluge poslovnog posredovanja u pogledu povezivanja potencijalnih privatnih ulagača s poduzetnicima kojima je potrebno financiranje; profesionalno upravljanje umjetničkim poslovima; poslovno upravljanje za osobe iz svijeta sporta; pomoć u vođenju poslova; istraživanje za poslove; najam zaposlenika; usluge zbrinjavanja tehnološkog viška; selekcija osoblja; zapošljavanje izvršnog osoblja; traženje i raspoređivanje izvršnog osoblja [kadra];

iznajmljivanje uređskih strojeva i opreme; agencije za uvoz-izvoz; privremeno poslovno upravljanje; fakturiranje; marketing proizvoda i usluga za druge; posredovanje u oglašavanju; pregovaranje i zaključenje komercijalnih transakcija za treće osobe; pregovaranje poslovnih ugovora za druge osobe; pregovaranje o komercijalnim transakcijama za treću stranu; uredski poslovi u vidu pohranjivanja dokumenata; licitiranje na online dražbi u ime klijenata; operativna poslovna podrška za poduzeća; dogovaranja i provođenje umjetničkih izložbi u komercijalne svrhe ili svrhe oglašavanja; vanjske usluge organiziranja nabave proizvoda za druge; priprema platnih paketa; usluge fotokopiranja; dražbena prodaja nekretnina; traženje sponzorstva; konzultantske usluge koje se odnose na traženje pokrovitelja; traženje sponzorstva za elektroničke sportske igre; traženje sponzorstva za sportska natjecanja

- 36** usluge terećenja financijskih obaveza; financiranje potraživanja; administracija štednih računa; procjene nekretnina; procjena rabljenih automobila; procjene za potraživanja od osiguranja u svezi s osobnom imovinom; pružanje zajmova; procjena umjetnina; procjene potraživanja od osiguranja; skupno financiranje; usluge upravljanja dugovanjem; osnivanje uzajamnih fondova za druge; usluge financiranja; ugovaranja osiguranja od pomorskih nezgoda; ugovaranja pomorskog osiguranja; ugovaranja osiguranja za pomorski promet; refinanciranje hipoteka; zajam na temelju zaloga; financiranje projekata; pružanje zajmova osiguranih komercijalnim papirima; upravljanje imovinom [nekretninama]; usluge financiranja jahti; upravljanje građevinskim objektima; procjena jahta
- 41** fotografija iz zraka; usluge snimanja videosnimki iz zraka; izdavanje knjiga; usluge tumača; prevođenje i tumačenje; organiziranje utrka čamaca; organizacija natjecanja u elektroničkim igrama; organiziranje kulturnih i umjetničkih događaja; usluge informativnog izvještavanja; objavljivanje dokumenata u području izobrazbe, znanosti, javnog prava i društvenih pitanja; izdavanje elektroničkih novina kojima je moguće pristupiti putem globalne računalne mreže; izdavanje elektroničkih časopisa; objavljivanje žurnala; izdavanje časopisa; usluge izdavanja novinskih brošura; izdavanje uredničkog sadržaja za stranice kojima je moguće pristupiti putem globalne računalne mreže; izdavanje internetskih časopisa; rekreativni kampovi; tečajevi strateškog planiranja u svezi s oglašavanjem, promocijom, marketingom i poslovanjem; produkcija video filmova
- 45** savjetodavne usluge u svezi s pravima intelektualnog vlasništva; usluge alternativnog rješavanja sporova [pravne usluge]; usluge arbitraže; usluge posredovanja u industrijskim odnosima; odvjetničke usluge; provedba studija pravne izvedivosti; autorskih prava (profesionalne savjetodavne usluge u svezi s licenciranjem); konzultantske usluge koje se odnose na prava industrijskog vlasništva; konzultantske usluge koje se odnose na licenciranje patenata; licenciranje autorskih prava [pravne usluge]; upravljanje autorskim pravima; konzultacije o upravljanju autorskim pravima; usluge posredovanja kod razvoda; savjeti u svezi intelektualnog vlasništva; usluge arbitraže, posredovanja i rješavanja sporova; usluge arbitraže u radnim odnosima; pravni savjeti; pravno savjetovanje pri odgovaranju na pozive za podnošenje ponuda; revizija pravne usklađenosti; revizija regulatorne usklađenosti; pravno savjetovanje za mapiranje patenata; pravno savjetovanje u vezi s televizijskim oglašavanjem, televizijskom zabavom i sportom; pravne savjetodavne usluge; pružanje pravnih informacija; pravna istraživanja; usluge istraživanja pravnih informacija; pravna istraživanja u vezi s trgovanjem nekretninama; pravne usluge; pravne usluge povezane s pregovaranjem ugovora za druge osobe; pravne usluge u području imigracija; pravne usluge koje se odnose na iskorištavanje prava radiodifuzije; pravne usluge koje se odnose na osnivanje i registraciju poduzeća; usluge pravne podrške; ustupanje licenci za softvere [pravne usluge]; licenciranje patenata za dizajn; licenciranje prava intelektualnog vlasništva; licenciranje intelektualnog vlasništva; savjetodavne usluge u svezi s nazivom domene; usluge izrade pravnih dokumenata; zakup naziva internetskih domena; konzultacije za vođenje parnica; savjeti za vođenje parnica; usluge pamićenja; usluge podrške pri vođenju parnica; povrat izgubljenih dobara; usluge pravnog posredovanja; praćenje prava

intelektualnog vlasništva u svrhu davanja pravnih savjeta; licenciranje patenata

(210) Z20240523A (220) 16.05.2024.  
(442) 05.07.2024.

(731) **STANIĆ d.o.o.**  
Kerestinečka cesta 57A, 10431 Kerestinec, HR

(540)

## CRVENA JABUKA diskont

- (511) **35** davanje savjeta o potrošačkim proizvodima; analize cijena; informacije o prodajnom rangu proizvoda; informiranje o načinima prodaje; nabava proizvoda u ime drugih poduzeća; nabava ugovora za kupovinu i prodaju proizvoda i usluga; nabava za treće osobe [usluge kupnje proizvoda i usluga za druga poduzeća]; obrada e-narudžbi; organiziranje kupnje i prodaje ugovora u ime klijenata; organiziranje kupnje robe za druge; posredovanje u trgovinskim poslovima za treće osobe; posredovanje u sporazumima u svezi prodaje i kupnje robe; posredovanje u sklapanjima ugovora za kupnju i prodaju proizvoda; potrošači [pružanje komercijalni savjeta i informacija potrošačima]; pregovaranje i zaključenje komercijalnih transakcija za treće osobe; pregovaranje i zaključivanje komercijalnih transakcija za treće osobe putem telekomunikacijskih sustava; pribavljanje ugovora za druge; pribavljanje ugovora za kupnju i prodaju robe; pružanje informacija u svezi komercijalne prodaje; sastavljanje ugovora za kupoprodaju robe i usluga za druge; sastavljanje ugovora za kupoprodaju robe za druge; sastavljanje ugovora za pružanje usluga za druge; savjeti u svezi s robnom razmjenom; savjetodavne i konzultantske usluge povezane s nabavom proizvoda za druge; usluge agencija za izvoz; usluge agencija za izvoz i uvoz; usluge naručivanja [za druge]; usluge naručivanja za treće osobe; usluge savjetovanja u vezi s nabavom proizvoda i usluga; usluge telemarketinga; usluge usporedbe cijena; usluge uvoza i izvoza; usluge veleprodajnih narudžbi; vanjske usluge organiziranja nabave proizvoda za druge; usluge oglašavanja, promicanja i marketinga; usluge poslovne pomoći, upravljanja i administracije; usluge oglašavanja, marketinga i promidžbe

## RAZRED 39

(210) Z20230972A (220) 11.10.2023.  
(442) 05.07.2024.

(731) **PHOENIX SKLADIŠNA LOGISTIKA d.o.o.**  
Radnička cesta 218, 10000 Zagreb, HR

(540)



- (591) crvena, narančasta, siva, crna  
(531) 26.04.09; 26.15.11; 27.05.01; 29.01.01  
(511) **39** iznajmljivanje skladišta; pakiranje proizvoda [umatanje]; prijevoz robe; skladištenje

## RAZRED 41

(210) Z20240227A (220) 06.03.2024.  
(442) 05.07.2024.

(731) **Nino Balac**  
Jakova Gotovca 14, 10000 Zagreb, HR

(540)

## YOGA SEDLA



- (511) 41 akademije; elektroničke publikacije; vođenje fitness satova; izdavanje knjiga; klubovi; mikroizdavaštvo; obavijesti u svezi rekreacije; obavijesti o odgoju; objavljivanje knjiga i časopisa, elektronički, on line; objavljivanje tekstova; obuka; obuka putem dopisivanja; organiziranje i vođenje konferencija; organiziranje i vođenje kongresa; organiziranje i vođenje radionica za stručno osposobljavanje; organiziranje i vođenje razgovora; organiziranje i vođenje seminara; organiziranje natječaja; osobni treneri; podučavanje; praktična obuka; prekvalifikacija; profesionalna orijentacija; pružanje on-line video snimaka, koje nisu za preuzimanje; simpoziji; slobodno vrijeme; škole; tjelovježbe
- 44 fizioterapija; masaža; savjeti u vezi zdravlja; terapijske usluge; usluge alternativne medicine

(210)	Z20240394A	(220)	11.04.2024.
		(442)	05.07.2024.
(731)	<b>Nikola Bušljeta</b>		
	Ulica Ksavera Šandora Đalskog 15, 10410 Velika Gorica, HR		
(740)	Tomislav Hadžija, Zagreb, HR		
(540)			

## STEREOSONIC

- (511) 41 usluge glazbenih festivala; agencije za rezerviranje koncertnih ulaznica; disk džokeji za zabave i posebne događaje; diskoteke; dogovaranje, izvođenje i organizacija koncerata; elektroničko objavljivanje; festivali (organiziranje -) u rekreativne svrhe; glazbena produkcija; glazbene izvedbe uživo; glazbene priredbe; glazbeni koncerti; glazbeni koncerti putem radija; glazbeni koncerti putem televizije; glazbeni koncerti uživo; glazbeni nastupi u dvoranama za nastupe; glazbenih događaja (organiziranje -); informativne usluge u svezi s ulaznicama za zabavne događaje; informativne usluge za zabavu; izdavačke usluge putem interneta; izdavačke usluge za digitalnu, audio i multimedijску zabavu; izdavanja plakata; izdavanje glazbe; iznajmljivanje audiovizualnih snimaka; iznajmljivanje zvučnih i slikovnih snimaka; izvedba glazbe; izvedba glazbenih programa; izvedbe glazbenih sastava uživo; izvedbe glazbenih skupina uživo; izvedbe (prezentiranje uživo -); izvedbe (prikazivanje uživo -); izvedbe rock sastava uživo; izvođenje glazbene zabave od strane vokalnih skupina; izvođenje glazbene zabave od strane instrumentalnih skupina; izvođenje glazbenih koncerata; izvođenje koncerata; izvođenje plesnih točaka; izvođenje zabavnih događanja; koncerti pop glazbe (organiziranje -); konzultantske i informativne usluge koje se odnose na pripremu, izvođenje i organizaciju koncerata; konzultantske usluge u području zabave; konzultantske usluge u području zabave koje se pružaju putem interneta; nastupi glazbenih sastava uživo; natjecanja (organiziranje zabavnih -); objavljivanje putem elektroničkih sredstava; objavljivanje tekstova i slika, uključujući u elektroničkom obliku, osim za reklamne svrhe; odabir i kompilacija unaprijed snimljene glazbe za emitiranje od treće strane; održavanje glazbenih priredbi; održavanje priredbi u živo; organizacija glazbenih nastupa uživo; organizacija i predstavljanje nastupa uživo; organizacija i provođenje zabavnih manifestacija; organizacija i vođenje glazbenih koncerata; organizacija zabavnih i kulturnih događaja; organiziranje demonstracija u zabavne svrhe; organiziranje događaja u zabavne svrhe; organiziranje festivala u zabavne svrhe; organiziranje glazbenih izvedbi; organiziranje glazbenih koncerata; organiziranje glazbenih priredbi; organiziranje glazbenih zabava; organiziranje i vođenje koncerata; organiziranje koncerata; organiziranje konvencija u zabavne svrhe; organiziranje rasonode; organiziranje spektakla [usluge impresarija]; organiziranje uživo priredba; organiziranje vizualnih i glazbenih zabava; organiziranje vizualnih zabava; organiziranje zabava; organiziranje zabavnih događanja; organiziranje zabavnih usluga; parkovi (zabavni-); planiranje druženja [zabava]; planiranje i izvođenje zabava; planiranje posebnih događanja; planiranje predstava ili glazbenih priredbi; planiranje priredbi; planiranje zabava; planiranje zabavnih druženja; plesna događanja; plesnih natjecanja (organiziranje -); plesnih priredbi (organiziranje -); ponuda objekata i opreme za

aktivnosti i rekreaciju u slobodno vrijeme; ponuda objekata i opreme za igranje paintballa; ponuda objekata i opreme za igranje paintballa na otvorenom; ponuda objekata i opreme za plesnu dvoranu; ponuda objekata i opreme za ples; ponuda objekata i sredstava za rasonodu; popularne zabavne usluge; predbilježba za koncert; predstavljanje glazbenih izvedbi; predstavljanje izvedbi glazbenih skupina uživo; predstavljanje izvedbi rock skupina uživo; predstavljanje zabavnih izvedbi uživo; prezentacija nastupa glazbenih skupina uživo; prikazivanje unaprijed snimljenog zabavnog sadržaja; priprema posebnih efekata u zabavne svrhe; pripremanje prezentacija u zabavne svrhe; priredbe s glazbom i pjevanjem; priređivanje zabavnih manifestacija; produkcija animacija; produkcija audio master snimaka; produkcija audio / vizualnih prezentacija; produkcija audio zabave; produkcija audiovizualnih snimaka; produkcija glazbe; produkcija glazbenih koncerata; produkcija glazbenih programa; produkcija glazbenih snimaka; produkcija glazbenih uradaka u studiju za snimanje; produkcija glazbenih video spotova; produkcija izvedbi uživo; proizvodnja zabava uživo; proizvodnja zabavnih sadržaja uživo; pružanje glazbene zabave; pružanje glazbenih izvedbi uživo; pružanje informacija o rasonodi; pružanje informacija o zabavnim sadržajima putem računalnih mreža; pružanje informacija o zabavi; pružanje informacija u području glazbe; pružanje informacija u svezi sa džokejima; pružanje informacije o zabavi i zabavnim događajima putem online mreža i interneta; pružanje internetskih elektroničkih izdanja u području glazbe, bez mogućnosti preuzimanja; pružanje karaoke usluga; pružanje multimedijških zabavnih programa putem televizije, širokopojsnog pristupa internetu, bežičnog pristupa internetu i online usluga; pružanje objekata i sredstava za zabavu; pružanje objekata i uređaja za izvedbe glazbenih skupina uživo; pružanje objekata za snimanje; pružanje on-line glazbe, koja nije za preuzimanje; pružanje on-line video snimaka, koji nisu za preuzimanje; pružanje plesnih dvorana; pružanje prostorija za zabavu; rezervacija dvorana za zabavne sadržaje; rezervacija mjesta za koncerte; rezerviranje zabavnih događanja; režiranje glazbenih programa; snimanje glazbe; snimanje i proizvodnja zvuka; umjetničko upravljanje glazbenim priredbama; upravljanje koncertima; uređivanje ili snimanje zvukova i slika; usluge agencija za prodaju ulaznica za zabavne događaje; usluge agencije za internetsko izdavanje karata u zabavne svrhe; usluge animacije posebnih efekata za film i videozapise; usluge animirane glazbene zabave; usluge audio snimaka i produkcije; usluge audiovizualne prezentacije u zabavne svrhe; usluge disk džokeja; usluge diskoteke; usluge elektroničkog objavljivanja; usluge elektroničkog objavljivanja teksta; usluge glazbene dvorane; usluge glazbene poduke; usluge glazbenih festivala; usluge glazbenih koncerata; usluge izdavanja karata; usluge izdavanja vodiča; usluge kampa (turističke -) [zabava]; usluge karaoke bara; usluge kluba za zabavu; usluge klupske zabave; usluge majstora ceremonije za zabave i posebna događanja; usluge nabave karata za zabavne događaje; usluge noćnih klubova [zabava]; usluge organiziranja zabavnog programa na pozornici; usluge orkestra; usluge pjevačkog koncerta; usluge planiranja zabave; usluge plesne dvorane; usluge plesnih klubova; usluge predbilježbe i rezervacije ulaznica za rekreativne i zabavne manifestacije; usluge predbilježbe i rezervacije ulaznica za glazbene koncerte; usluge predbilježbe za zabavna događanja; usluge prikazivanja video snimaka; usluge produkcije animacija; usluge produkcije zabavnih sadržaja u obliku filma; usluge proizvodnje zabava uživo; usluge proizvodnje zvuka; usluge pružanja informacija o zabavi; usluge pružanja multimedijške zabave putem internetske stranice; usluge pružanja sportske zabave putem internetske stranice; usluge pružanja video zabave putem internetske stranice; usluge pružanja zabave u obliku glazbenih izvedbi uživo; usluge pružanja zabavnih televizijskih i radijskih sadržaja; usluge rezervacija koncertnih karata; usluge rezervacija ulaznica i predbilježbi za zabavna događanja; usluge rezervacije karata za priredbe; usluge rezervacije karata za koncerte; usluge rezervacije ulaznica za koncerte i kazališne predstave; usluge snimanja; usluge snimanja zvuka; usluge snimanja zvuka i pružanja zabavnih videosadržaja; usluge snimanja zvuka i video sadržaja; usluge studija za snimanje; usluge studija za snimanje zvuka; usluge studija za snimanje radi proizvodnje zvučnih

diskova; usluge studija za snimanje glazbe; usluge u svezi s laserskim priredbama [razonoda]; usluge u svezi s laserskim priredbama; usluge u svezi s nabavom ulaznica i predbilježbom za događanja; usluge u svezi s produkcijom priredbi uživo; usluge vezane uz glazbenu izvedbu; usluge zabave u obliku organiziranja društvenih zabavnih događaja; usluge zabave uživo; usluge žive glazbe; vatrometi; videosnimanje; zabava sa svjetlosnim efektima; zabava u obliku glazbenih izvedbi uživo (pružanje usluga -); zabava u obliku izvedbi simfonijskog orkestra; zabava u obliku koncerata; zabava u obliku laserskih priredbi; zabava u obliku plesnih izvedbi; zabave u obliku snimljene glazbe (pružanje usluga -); zabavljačke usluge glazbenika; zabavne online usluge putem računalne baze podataka ili putem interneta; zabavne usluge; zabavne usluge glazbenih sastava; zabavne usluge glazbenika; zabavne usluge hotela; zabavne usluge koje pružaju glazbeni sastavi [bendovi]; zabavne usluge pjevača; zabavne usluge u diskotekama; zabavne usluge u noćnim klubovima; zabavne usluge u obliku koncertnih izvedbi; zabavne usluge u obliku nastupa glazbenih skupina; zabavne usluge u obliku nastupa glazbenih vokalnih skupina; zabavne usluge za produkciju emisija uživo

43 usluge hotela, motela i odmarališta; privremeni smještaji; brandirane rezidencije; namješteni apartmani s hotelskim uslugama; pansioni; kuće za goste; smještaj za odmor, hosteli i turistički domovi; usluge kamp (smještaja) za odmor; umirovljenički domovi; usluge rezervacije smještaja u hotelima, motelima i odmaralištima; usluge rezervacije za iznajmljivanje privremenog smještaja; usluge rezervacije za pansionare, kuće za goste, kuća za odmor, hostela i turističkih domova; usluge rezervacije za brandirane rezidencije i namještene apartmane s hotelskim uslugama; agencija za privremene smještaje; usluge country kluba (pružanje usluga smještaja, hrane i pića); omogućavanje objekata i pratećeg sadržaja za sastanke, konferencije, seminare, specijalne događaje (vjenčanja, proslave) i bankete; omogućavanje izložbenih objekata i pratećeg sadržaja; ugostiteljske usluge; saloni za koktel (barovi); usluge barova; privremene blagovaonice; samoposlužni restorani; kavane; restorani brze hrane; kafići; usluge cateringa (domjenaka); samoposlužne kantine; dnevne dječje jaslice; pansioni za životinje; iznajmljivanje soba za sastanke; omogućavanje infrastrukture za mjesta za kampiranje i iznajmljivanje prijenosnih građevinskih objekata

(210) Z20240487A (220) 09.05.2024.  
(442) 05.07.2024.

(731) **Caesars License Company, LLC**  
One Caesars Palace Drive, Las Vegas, NV 89109, US

(540)



CAESARS PALACE

(591) crna, bijela  
(531) 02.01.01; 02.01.16; 05.13.01; 27.05.01; 29.01.08

(511) 41 usluge razonode; usluge kockarnica; usluge igara na sreću i za novac; usluge kockanja; pružanje objekata za kockanje; interaktivne igre na sreću i igre za novac; pružanje portala internetske webstranice u području kompjuterskih igara, igara na sreću i igara za novac; usluge televizijske razonode; organiziranje i pružanje igara i natjecanja u svrhu zabave; pružanje virtualnih okruženja u kojima korisnici mogu komunicirati putem društvenih igara za rekreaciju, odmor ili zabavne svrhe; organiziranje zabave za vjenčanja i svadbene proslave; pružanje objekata i prostora za zabavu; pružanje usluga noćnih klubova; pružanje usluga diskoteka; pružanje usluga kabarea; pružanje usluga kazališta i zabave sa sadržajem glazbe, plesa, komedije, drame i magije; usluge fitness centara; usluge rekreativnih i sportskih klubova; usluge klubova na plaži i na području bazena; usluge golf klubova; pružanje golf objekata; organiziranje golf turnira; usluge elitnog rekreacijskog centra za odmor; pružanje sportskih objekata; pružanje usluga zabavnih parkova; pružanje usluga tematskih parkova; pružanje usluga video igraonica za razonodu; pružanje usluga centara za razonodu; rezerviranje ulaznica za glazbene predstave, komedijske, plesne, dramske i mađioničarske predstave; pružanje objekata za rekreativne aktivnosti; pružanje objekata za glazbene predstave, komedijske, plesne, dramske i mađioničarske predstave; organiziranje i provođenje atletskih događaja, atletskih natjecanja i sportskih događaja; organizacija i promicanje sportskih aktivnosti i natjecanja; proizvodnja radijskih i televizijskih programa; proizvodnja videa, filmova, audio kazeta i elektronskih igara i opreme; pružanje online publikacija; objavljivanje elektroničkih knjiga i časopisa online; održavanje utrka konja; upravljanje sportskim objektima i sportskim događanjima; pružanje objekata za održavanje tjelesnog odgoja i gimnastičkih aktivnosti; produkcija priredbi; agencijske usluge prodaje kazališnih ulaznica; organizacija sastanaka i konferencija; usluge obrazovanja; pružanje poduke i obuke na području kockanja, sporta i zabave; stručno usavršavanje u svezi hotelskog upravljanja; usluge kasina sa sadržajem popusta i besplatne usluge za česte pokrovitelje kroz korištenje osobne iskaznice; informacijske, konzultantske i savjetodavne usluge u vezi sa gore navedenim

(210) Z20240535A (220) 17.05.2024.  
(442) 05.07.2024.

(731) **AULA, obrt za edukaciju i savjetovanje, vl. Anja Rendulić**  
Sobolski put 28 A, 10000 Zagreb, HR  
, Zagreb, HR

(740)  
(540)

aula  
• pomoć u učenju •

(591) crna, svijetlo plava  
(531) 27.05.01; 27.05.10; 29.01.04; 29.01.08

(511) 41 dopunska poduka; jezična poduka; poduka jezika; osposobljavanje i poduka; pružanje poduke; usluge komercijalne poduke; poduka putem emitiranja; objavljivanje literature za poduku; pružanje tečajeva za poduku; pružanje obrazovanja i poduke; organiziranje tečajeva za poduku; tečajevi podizanja samosvijesti [poduka]; proizvodnja video materijala za poduku; organiziranje prezentacija u svrhu poduke; usluge pružanja poduke i obrazovanja; dopunska poduka za govorne vještine; organizacija i provedba tečajeva za poduku; organiziranje seminara u svezi s podukom; pružanje poduke u svezi s komunikacijskim tehnikama; obrazovne usluge za ponudu tečajeva za poduku; poduka u svezi s lijepim ponašanjem; analiza rezultata i podataka iz obrazovnih ispita za druge; informacije o obrazovanju; jezično obrazovanje; konzultantske usluge koje se odnose na obrazovanje i osposobljavanje; izdavanje tiskanog materijala u svezi s obrazovanjem; izdavanje priručnika za obrazovanje i osposobljavanje; izdavanje obrazovnog materijala za podučavanje; izdavanje obrazovnog materijala; objavljivanje obrazovnih tekstova; ljetni kampovi [zabavni i obrazovni]; obrazovna provjera znanja; obrazovanju (informacije o -); obrazovanje i poduka; obrazovne usluge koje pružaju asistenti u nastavi; obrazovne savjetodavne usluge; obrazovne online informacije omogućene putem računalne baze podataka ili putem interneta; obrazovne informativne usluge; obrazovne informacije; obrazovne usluge u obliku personaliziranog obrazovanja; obrazovne usluge u svezi s jezicima; obrazovne usluge u svezi s podučavanjem drugog jezika; obrazovne usluge u svezi s razvojem dječjih mentalnih sposobnosti; obrazovne usluge u svezi s komunikacijskim vještinama; obrazovne usluge u svezi sa stručnim osposobljavanjem; obrazovne usluge u svezi s upravljanjem poslovnim franšizom; obrazovne usluge u svezi s podučavanjem stranih jezika; obrazovne usluge u svezi s razvojem dječjih intelektualnih sposobnosti; obrazovne usluge za podučavanje jezika; obrazovne usluge za djecu; obrazovni tečajevi (pružanje -); obrazovni seminari; online testiranje u obrazovne svrhe; online obrazovna provjera znanja; organiziranje i održavanje predavanja za obrazovne potrebe; organiziranje seminara u obrazovne svrhe;

organiziranje seminara u svezi s obrazovanjem; pružanje informacija i priprema izvješća o napretku u vezi s obrazovanjem i osposobljavanjem; pružanje dječjih obrazovnih usluga kroz grupe za igranje; provođenje obrazovnih programa potpore za njegovatelje; profesionalno savjetovanje u svezi s obrazovanjem; pružanje obrazovnih tečajeva; pružanje informacija o obrazovanju; pružanje usluga obrazovnih tečajeva; pružanje usluga obrazovnih tečajeva za mlade; usluge obrazovanja i podučavanja; usluge obrazovnog savjetovanja; usluge pomoći u obrazovanju za osobe s individualnim potrebama; usluge zabave, obrazovanja i podučavanja; tečajevi učenja jezika; usluge učenja stranog jezika; usluge učenja na daljinu



(591) tamno plava  
 (531) 09.03.01; 09.03.13; 17.01.01; 17.01.09; 27.05.01; 29.01.04  
 (511) **42** usluge informacijske tehnologije

(210) Z20240552A (220) 22.05.2024.  
 (731) **Mate Denona** (442) 05.07.2024.  
 (540) Ulica Petra Skoka 1e, 23000 ZADAR, HR

## RAZRED 42

(210) Z20240486A (220) 09.05.2024.  
 (731) **DIRECTA d.o.o.** (442) 05.07.2024.  
 (540) Industrijska ulica 28, 40000 Pribislavec, HR

## ULTICO

(511) **42** inženjerstvo; geodetsko mjerenje; usluge fotogrametrije; graditeljsko projektiranje; inženjerske usluge

# Kazalo brojeva prijava žigova

Broj prijave žiga (210)	Klasifikacijska oznaka razreda (511)	Broj prijave žiga (210)	Klasifikacijska oznaka razreda (511)
Z20201219A	16, 29, 30, 35, 39, 40, 43	Z20240519A	5
Z20230972A	39	Z20240522A	16, 25, 28, 41
Z20240154A	16, 35, 40, 42	Z20240523A	35
Z20240227A	41, 44	Z20240524A	5
Z20240274A	35, 36, 37, 39, 43	Z20240525A	5
Z20240301A	12, 20, 25, 28	Z20240527A	3, 21, 26, 44
Z20240394A	41	Z20240528A	3, 21, 26, 44
Z20240429A	25, 29, 33, 35	Z20240529A	3, 35, 37
Z20240430A	25, 29, 33, 35	Z20240530A	3, 35, 37
Z20240475A	35, 36, 39, 43	Z20240533A	29, 30, 31, 33, 35, 43
Z20240478A	35, 36, 41, 45	Z20240534A	29, 30, 31, 33, 35, 43
Z20240479A	9, 38	Z20240535A	41
Z20240483A	29, 30, 31, 32, 33, 35	Z20240536A	5
Z20240485A	9, 25, 26, 41	Z20240551A	9, 41
Z20240486A	42	Z20240552A	42
Z20240487A	41, 43	Z20240553A	9, 24, 25, 35, 36, 41, 42
Z20240488A	31	Z20240554A	9, 24, 25, 35, 36, 41, 42
Z20240511A	9, 37, 42	Z20240556A	5
Z20240512A	33	Z20240588A	7
Z20240513A	33	Z20240589A	10
Z20240514A	33	Z20240604A	9, 15, 16, 28, 41
Z20240515A	9, 42	Z20240614A	5, 30
Z20240518A	29, 30, 32		

# Kazalo klasifikacijskih oznaka prijave žigova

Klasifikacijska oznaka razreda (511); Podnositelj prijave (731) Broj prijave žiga (210)

**RAZRED 3**

ANAXARETE j.d.o.o. .... Z20240527A, Z20240528A  
 PUELLAVone s.r.o. .... Z20240529A, Z20240530A

**RAZRED 5**

Sandoz AG..... Z20240519A, Z20240524A  
 ..... Z20240525A  
 Teva GmbH..... Z20240556A  
 Zambon SPA..... Z20240536A  
 ZOE FASHION d.o.o. .... Z20240614A

**RAZRED 7**

SINITECH INDUSTRIES D.O.O..... Z20240588A

**RAZRED 9**

ALTPRO..... Z20240511A, Z20240515A  
 Hrepić Boris..... Z20240551A  
 Hrvatski Telekom d.d. .... Z20240479A  
 Nomi sistem d.o.o. .... Z20240604A  
 YCY d.o.o. .... Z20240553A, Z20240554A  
 Young & Novel j.d.o.o. .... Z20240485A

**RAZRED 10**

EMHANCE d.o.o. .... Z20240589A

**RAZRED 12**

Altruist d.o.o. .... Z20240301A

**RAZRED 15**

Nomi sistem d.o.o. .... Z20240604A

**RAZRED 16**

MIRROR DIZAJN d.o.o..... Z20240154A  
 Nekić Milan..... Z20240522A  
 New Bakery d.o.o. .... Z20201219A  
 Nomi sistem d.o.o. .... Z20240604A

**RAZRED 20**

Altruist d.o.o. .... Z20240301A

**RAZRED 21**

ANAXARETE j.d.o.o. .... Z20240527A, Z20240528A

**RAZRED 24**

YCY d.o.o. .... Z20240553A, Z20240554A

**RAZRED 25**

Altruist d.o.o. .... Z20240301A  
 ANAGRAF d.o.o. .... Z20240429A, Z20240430A  
 Nekić Milan..... Z20240522A  
 YCY d.o.o. .... Z20240553A, Z20240554A  
 Young & Novel j.d.o.o. .... Z20240485A

Klasifikacijska oznaka razreda (511); Podnositelj prijave (731) Broj prijave žiga (210)

**RAZRED 26**

ANAXARETE j.d.o.o. .... Z20240527A, Z20240528A  
 Young & Novel j.d.o.o. .... Z20240485A

**RAZRED 28**

Altruist d.o.o. .... Z20240301A  
 Nekić Milan ..... Z20240522A  
 Nomi sistem d.o.o. .... Z20240604A

**RAZRED 29**

ANAGRAF d.o.o. .... Z20240429A, Z20240430A  
 Goravica Mato..... Z20240533A, Z20240534A  
 New Bakery d.o.o. .... Z20201219A  
 Prehrambena industrija VINDIJA d.d. .... Z20240518A  
 TOMMY društvo s ograničenom  
 odgovornošću za trgovinu, turizam i  
 ugostiteljstvo ..... Z20240483A

**RAZRED 30**

Goravica Mato..... Z20240533A, Z20240534A  
 New Bakery d.o.o. .... Z20201219A  
 Prehrambena industrija VINDIJA d.d. .... Z20240518A  
 TOMMY društvo s ograničenom  
 odgovornošću za trgovinu, turizam i  
 ugostiteljstvo ..... Z20240483A  
 ZOE FASHION d.o.o. .... Z20240614A

**RAZRED 31**

Goravica Mato..... Z20240533A, Z20240534A  
 Redark doo ..... Z20240488A  
 TOMMY društvo s ograničenom  
 odgovornošću za trgovinu, turizam i  
 ugostiteljstvo ..... Z20240483A

**RAZRED 32**

Prehrambena industrija VINDIJA d.d. .... Z20240518A  
 TOMMY društvo s ograničenom  
 odgovornošću za trgovinu, turizam i  
 ugostiteljstvo ..... Z20240483A

**RAZRED 33**

ANAGRAF d.o.o. .... Z20240429A, Z20240430A  
 Goravica Mato..... Z20240533A, Z20240534A  
 MARASKA d.d..... Z20240512A, Z20240513A  
 ..... Z20240514A  
 TOMMY društvo s ograničenom  
 odgovornošću za trgovinu, turizam i  
 ugostiteljstvo ..... Z20240483A

**RAZRED 35**

ANAGRAF d.o.o. .... Z20240429A, Z20240430A  
 ANANKE D.O.O. .... Z20240274A  
 Goravica Mato..... Z20240533A, Z20240534A  
 MIRROR DIZAJN d.o.o..... Z20240154A  
 New Bakery d.o.o. .... Z20201219A  
 Pekić-Pajković Vesna..... Z20240478A  
 PUELLAVone s.r.o. .... Z20240529A, Z20240530A

Klasifikacijska oznaka razreda (511); Podnositelj prijave (731) Broj prijave žiga (210)

STANIĆ d.o.o. .... Z20240523A  
 TOMMY društvo s ograničenom  
 odgovornošću za trgovinu, turizam i  
 ugostiteljstvo ..... Z20240483A  
 VILLAS FOR RENT d.o.o. .... Z20240475A  
 YCY d.o.o. .... Z20240553A, Z20240554A

**RAZRED 36**

ANANKE D.O.O. .... Z20240274A  
 Pekić-Pajković Vesna ..... Z20240478A  
 VILLAS FOR RENT d.o.o. .... Z20240475A  
 YCY d.o.o. .... Z20240553A, Z20240554A

**RAZRED 37**

ALTPRO ..... Z20240511A  
 ANANKE D.O.O. .... Z20240274A  
 PUELLAVone s.r.o. .... Z20240529A, Z20240530A

**RAZRED 38**

Hrvatski Telekom d.d. .... Z20240479A

**RAZRED 39**

ANANKE D.O.O. .... Z20240274A  
 New Bakery d.o.o. .... Z20201219A  
 PHOENIX SKLADIŠNA LOGISTIKA  
 d.o.o. .... Z20230972A  
 VILLAS FOR RENT d.o.o. .... Z20240475A

**RAZRED 40**

MIRROR DIZAJN d.o.o. .... Z20240154A  
 New Bakery d.o.o. .... Z20201219A

Klasifikacijska oznaka razreda (511); Podnositelj prijave (731) Broj prijave žiga (210)

**RAZRED 41**

AULA, obrt za edukaciju i  
 savjetovanje ..... Z20240535A  
 Balać Nino ..... Z20240227A  
 Bušljeta Nikola ..... Z20240394A  
 Caesars License Company, LLC ..... Z20240487A  
 Hrepić Boris ..... Z20240551A  
 Nekić Milan ..... Z20240522A  
 Nomi sistem d.o.o. .... Z20240604A  
 Pekić-Pajković Vesna ..... Z20240478A  
 YCY d.o.o. .... Z20240553A, Z20240554A  
 Young & Novel j.d.o.o. .... Z20240485A

**RAZRED 42**

ALTPRO ..... Z20240511A, Z20240515A  
 Denona Mate ..... Z20240552A  
 DIRECTA d.o.o. .... Z20240486A  
 MIRROR DIZAJN d.o.o. .... Z20240154A  
 YCY d.o.o. .... Z20240553A, Z20240554A

**RAZRED 43**

ANANKE D.O.O. .... Z20240274A  
 Caesars License Company, LLC ..... Z20240487A  
 Goravica Mato ..... Z20240533A, Z20240534A  
 New Bakery d.o.o. .... Z20201219A  
 VILLAS FOR RENT d.o.o. .... Z20240475A

**RAZRED 44**

ANAXARETE j.d.o.o. .... Z20240527A, Z20240528A  
 Balać Nino ..... Z20240227A

**RAZRED 45**

Pekić-Pajković Vesna ..... Z20240478A

## Kazalo podnositelja prijava žigova

Podnositelj prijave (731)	Broj prijave žiga (210)	Podnositelj prijave (731)	Broj prijave žiga (210)
ALTPRO.....	Z20240511A, Z20240515A	Nomi sistem d.o.o.....	Z20240604A
Altruist d.o.o. ....	Z20240301A	Pekić-Pajković Vesna.....	Z20240478A
ANAGRAF d.o.o. ....	Z20240429A, Z20240430A	PHOENIX SKLADIŠNA LOGISTIKA d.o.o.....	Z20230972A
ANANKE D.O.O. ....	Z20240274A	Prehrambena industrija VINDIJA d.d. ....	Z20240518A
ANAXARETE j.d.o.o. ....	Z20240527A, Z20240528A	PUELLAVone s.r.o. ....	Z20240529A, Z20240530A
AULA, obrt za edukaciju i savjetovanje .....	Z20240535A	Redark doo .....	Z20240488A
Balać Nino.....	Z20240227A	Sandoz AG.....	Z20240519A, Z20240524A .....
Bušljeta Nikola.....	Z20240394A	.....	Z20240525A
Caesars License Company, LLC.....	Z20240487A	SINITECH INDUSTRIES D.O.O. ....	Z20240588A
Denona Mate.....	Z20240552A	STANIĆ d.o.o. ....	Z20240523A
DIRECTA d.o.o.....	Z20240486A	Teva GmbH.....	Z20240556A
EMHANCE d.o.o.....	Z20240589A	TOMMY društvo s ograničenom odgovornošću za trgovinu, turizam i ugostiteljstvo .....	Z20240483A
Goravica Mato.....	Z20240533A, Z20240534A	VILLAS FOR RENT d.o.o. ....	Z20240475A
Hrepić Boris.....	Z20240551A	YCY d.o.o.....	Z20240553A, Z20240554A
Hrvatski Telekom d.d.....	Z20240479A	Young & Novel j.d.o.o.....	Z20240485A
MARASKA d.d.....	Z20240512A, Z20240513A .....	Zambon SPA.....	Z20240536A
.....	Z20240514A	ZOE FASHION d.o.o. ....	Z20240614A
MIRROR DIZAJN d.o.o.....	Z20240154A		
Nekić Milan.....	Z20240522A		
New Bakery d.o.o. ....	Z20201219A		

# Objava upisa promjena u Registru prijava žigova

## Odustanak od prijave

Broj prijave žiga (210)	Datum objave prijave žiga (430)	Datum odustanka (580)
Z20231183A	26.04.2024	01.07.2024

## Ograničenje popisa proizvoda i usluga









Broj prijave žiga (210)	Datum objave prijave za registraciju žiga (442)	Popis proizvoda i usluga za koje žig nastavlja vrijediti (511)	Datum upisa promjene (580)
Z20220271A	10.06.2022	38 komunikacija putem radija; emitiranje i prijenos radijskih programa; emitiranje zvuka; emitiranje glazbe; usluge jednosmjernog poziva [radio, telefonska ili ostala elektronička komunikacijska sredstva]; usluge agencija za novosti; radiodifuzija; radijska komunikacija; emitiranje radijskih programa; telekomunikacije 41 organiziranje događaja u kulturne, zabavne i sportske svrhe; usluge rekreacije za slobodno vrijeme; produkcija glazbe; snimanje i proizvodnja zvuka; glazbene priredbe; održavanje glazbenih priredbi; organiziranje spektakla [usluge impresarija]; organiziranje i vođenje koncerata; obavijesti o razonodi; montaža radijskih i televizijskih programa; iznajmljivanje zvučnih snimaka; usluge disk džokeja; sportske i kulturne aktivnosti; razonoda posredstvom radija; osposobljavanje za rad; stručno obrazovanje; obuka	25.06.2024
Z20230173A	28.04.2023	3 esencijalna ulja i aromatični ekstrakti; preparati za čišćenje i mirisni preparati koji nisu za osobnu uporabu; pripravci za njegu životinja; proizvodi za oštrenje; toaletni pripravci; toaletni proizvodi; vosak za krojače i postolare 14 drago kamenje, biseri i plemeniti metali te njihove imitacije; instrumenti za mjerenje vremena; draguljarski proizvodi; kronološki instrumenti; kronometrički instrumenti; kronometrijski instrumenti; kutije za nakit i kutije za satove; predmeti nakita; privjesci i lanci za ključeve te pripadajući ukrasi; proizvodi nakita; urarski instrumenti 16 dekoracije i umjetnički materijali i mediji; filter materijal od papira; filtrirni materijali od papira; ljepljive tvari za papirne proizvode i za domaćinstvo; papir i karton; papirne, kartonske i plastične vreće i artikli za pakiranje, zamatanje i skladištenje; tiskani materijali, pisari i nastavni pribor; umjetnička djela i figurice od papira i kartona i arhitektonski modeli 18 kišobrani i suncobrani; kovčezi, torbe, novčanici i drugi proizvodi za nošenje; sedlarski proizvodi, bičevi i odjeća za životinje; štapovi za hodanje 21 artikli za održavanje odjeće i obuće; kipovi, figurice, ploče i umjetnička djela, od materijala kao što su porculan, terakota ili staklo, obuhvaćeni ovim razredom; kućanski pribor za čišćenje, četke i materijali za izradu četki; neobrađeno ili poluobrađeno staklo, bez određene uporabe; pribor za jelo, kuhinjski pribor i spremnici; pribor za kozmetiku, higijenu i uljepšavanje 26 igle i pribadače za entomologiju; odjevni dodaci, artikli za prišivanje i dekorativni tekstilni artikli; privjesci [ne nakit ili za ključeve, prstene ili lančiče]; ukrasi za kosu, uvijači za kosu, artikli za pričvršćivanje kose i umjetna kosa; umjetno voće, cvijeće i povrće 28 igračke, igre, predmeti za igranje i zabavu; oprema za sport i tjelovježbu; uređaji za sajmišta i igrališta	25.06.2024
Z20230557A	21.07.2023	35 administracija programa vjernosti kupaca; hoteli [administrativno upravljanje hotelima]; marketing; oglašavanje [reklamiranje]; promidžba proizvoda i usluga sponzoriranjem sportskih manifestacija; usluge odnosa s medijima 41 fitness satovi [vođenje fitness satova]; fotografiranje; golf [stavljanje na raspolaganje igrališta za golf]; iznajmljivanje ronilačke opreme; iznajmljivanje sportske opreme [osim vozila]; iznajmljivanje sportskih terena; iznajmljivanje teniskih igrališta; kampovi za ljetovanje [usluge kampova za ljetovanje] [zabava]; kampovi za sportsko usavršavanje; kulturne, obrazovne ili zabavne usluge koje pružaju umjetničke galerije; objavljivanje tekstova [osim u reklamne svrhe]; obuka [predavanje]; organiziranje i vođenje koncerata; organiziranje i vođenje kongresa; organiziranje i vođenje seminara; organiziranje natječaja ljepote; slobodno vrijeme (usluge za ispunjavanje slobodnog vremena); usluge noćnih klubova [zabava]; usluge zabavnih parkova; zdravstveni klubovi [usluge zdravstvenih klubova] [održavanje zdravlja i fizičke forme] 43 barovi (usluge barova); gostioničari (usluge gostioničara); hotelske rezervacije (usluge rezerviranja hotela); hotelske usluge; iznajmljivanje dvorana za sastanke; iznajmljivanje privremenog smještaja; kampiranje (stavljanje na raspolaganje terena za kampiranje); kampovi za ljetovanje (usluge kampova za ljetovanje) [smještaj]; oblikovanje hrane; rezerviranje pansiona; rezerviranje privremenog smještaja; usluge iznajmljivanja smještaja [hotelski, pansionski]; usluge kafeterija; usluge kafića; usluge kantina; usluge kuća za odmor; usluge motela; usluge pansiona; usluge restorana; usluge restorana sa samoposluživanjem	25.06.2024



# Objava informacija o međunarodnim registracijama žigova za koje je zatražena zaštita u Republici Hrvatskoj

Gazette OMPI des marques internationales/  
WIPO Gazette of International Marks  
broj 23/2024 (lipanj 2024.)

## 1. Registracije (Enregistrements/Registration):

<p>Broj m.r.: 1794382 Datum reg.: 14.02.2024. Znak:</p>  <p>Nositelj: Diāna KABIČENKO Podrijetlo: LV Razred(i): 35</p>	<p>Broj m.r.: 1794649 Datum reg.: 06.05.2024. Znak:</p>  <p>Nositelj: Tercelo Tire (Qingzhou) Co., Ltd Podrijetlo: CN Razred(i): 12</p>	<p>Podrijetlo: BA Razred(i): 29, 30, 35, 39</p> <p>Broj m.r.: 1794810 Datum reg.: 26.01.2024. Znak:</p> <p>THERMOSTONE A CRH COMPANY</p> <p>Nositelj: MORAVACEM d.o.o. Popovac RS Razred(i): 2, 7, 19</p>	<p>Datum reg.: 21.03.2024. Znak:</p> <p>Comet FYNE</p> <p>Nositelj: COMET AG Podrijetlo: CH Razred(i): 9</p>
<p>Broj m.r.: 1794517 Datum reg.: 29.04.2024. Znak:</p> <p>PROFESSORADO</p> <p>Nositelj: ST. NICOLAUS - trade, a. s. Podrijetlo: SK Razred(i): 33</p>	<p>Broj m.r.: 1794757 Datum reg.: 25.03.2024. Znak:</p>  <p>Nositelj: Jiangsu Phoenix Art MATERIALS Technology Co., Ltd. Podrijetlo: CN Razred(i): 2</p>	<p>Broj m.r.: 1794811 Datum reg.: 26.01.2024. Znak:</p>  <p>Nositelj: MORAVACEM d.o.o. Popovac RS Razred(i): 2, 7, 19</p>	 <p>Nositelj: Trgovsko društvo za proizvodstvo, trgovija i uslugi KONTI HIDROPLAST DOOEL Podrijetlo: BG Razred(i): 17, 19</p>
<p>Broj m.r.: 1794643 Datum reg.: 21.03.2024. Znak:</p>  <p>Nositelj: TAIZHOU KINDEAL PAPER CO., LTD. Podrijetlo: CN Razred(i): 16</p>	<p>Broj m.r.: 1794795 Datum reg.: 25.03.2024. Znak:</p> <p>BINGO</p> <p>Nositelj: "Bingo" d.o.o. Export-import Tuzla Podrijetlo: BA Razred(i): 29, 30, 35, 39</p>	<p>Broj m.r.: 1794812 Datum reg.: 26.01.2024. Znak:</p>  <p>Nositelj: MORAVACEM d.o.o. Popovac RS Razred(i): 2, 7, 19</p>	<p>Broj m.r.: 1795189 Datum reg.: 15.04.2024. Znak:</p> <p>Super Direkt</p> <p>Nositelj: Inpharm Co. d.o.o. RS Razred(i): 5</p>
<p>Broj m.r.: 1794644 Datum reg.: 21.03.2024. Znak:</p> <p>LOOKAH</p> <p>Nositelj: Shenzhen GreenEcigs Technology Limited Company Podrijetlo: CN Razred(i): 9, 34</p>	<p>Broj m.r.: 1794797 Datum reg.: 25.03.2024. Znak:</p>  <p>Nositelj: "Bingo" d.o.o. Export-import Tuzla</p>	<p>Broj m.r.: 1794831 Datum reg.: 09.05.2024. Znak:</p> <p>Mamibot</p> <p>Nositelj: Mamibot Manufacturing (Shanghai) Co., Ltd. Podrijetlo: CN Razred(i): 35</p>	 <p>Nositelj: PROCARE HEALTH IBERIA, S.L. Podrijetlo: ES Razred(i): 5</p>
		<p>Broj m.r.: 1794948</p>	<p>Broj m.r.: 1795320 Datum reg.: 07.03.2024. Znak:</p>



Nositelj: BRAND ACADEMY  
DOO PALIĆ  
Podrijetlo: RS  
Razred(i): 33

---

Broj m.r.: 1795451  
Datum reg.: 06.05.2024.  
Znak:



Nositelj: Shenzhen Skyworth  
Digital Technology  
Co., Ltd.  
Podrijetlo: CN  
Razred(i): 9, 11, 36

---

Broj m.r.: 1795472  
Datum reg.: 11.04.2024.  
Znak:



Nositelj: Andre Jacques Levy  
Podrijetlo: CH  
Razred(i): 33

## 2. Naknadne designacije (Désignation postérieures/ Subsequent designations)

Broj m.r.: 1225249  
Datum reg.: 29.05.2024.  
Znak:



Nositelj: URAI S.P.A.  
Podrijetlo: IT  
Razred(i): 1, 9

Broj m.r.: 1346222  
Datum reg.: 27.05.2024.  
Znak:



Nositelj: Demianchuk Volodymyr Volodymyrovych  
Podrijetlo: UA  
Razred(i): 9, 11, 35

Broj m.r.: 1596257  
Datum reg.: 06.06.2024.  
Znak:



Nositelj: ASAS ALÜMINYUM SANAYİ VE TİCARET ANONİM ŞİRKETİ  
Podrijetlo: TR  
Razred(i): 6, 19

Broj m.r.: 1668367  
Datum reg.: 18.04.2024.  
Znak:

NOVORUFEN НОВОРУФЕН

Nositelj: Galenika a.d.  
Podrijetlo: RS  
Razred(i): 5

Broj m.r.: 1680611  
Datum reg.: 06.05.2024.  
Znak:



Nositelj: GOOMAX METAL CO., LTD  
Podrijetlo: CN  
Razred(i): 6

Broj m.r.: 1768830  
Datum reg.: 16.05.2024.  
Znak:













Nositelj: Stephan Biagosch  
Podrijetlo: DE  
Razred(i): 7

# Objava informacija o međunarodnim registracijama žigova za koje je zatražena zaštita u Republici Hrvatskoj

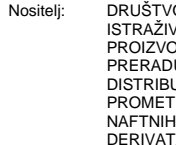
Gazette OMPI des marques internationales/  
WIPO Gazette of International Marks  
broj 24/2024 (lipanj 2024.)

## 1. Registracije (Enregistrements/Registration):

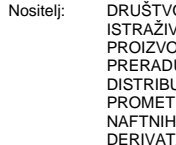
<p>Broj m.r.: 1795488 Datum reg.: 07.05.2024. Znak:</p> <p><b>STEP ONE UNDERWEAR</b></p> <p>Nositelj: Step One Clothing Pty Ltd Podrijetlo: AU Razred(i): 25</p>	<p>DERIVATA I Istraživanje i proizvodnju prirodnog gasa naftna industrija Srbije A.D. Novi Sad Podrijetlo: RS Razred(i): 16, 25, 35, 39, 41, 42</p>	<p>ISTRAŽIVANJE I proizvodnju prirodnog gasa naftna industrija Srbije A.D. Novi Sad Podrijetlo: RS Razred(i): 16, 25, 35, 39, 41, 42</p>	<p>Broj m.r.: 1795632 Datum reg.: 15.04.2024. Znak:</p> <p></p> <p>Nositelj: DRUŠTVO ZA Istraživanje, proizvodnju, preradu, distribuciju i promet nafte i naftnih derivata i istraživanje i proizvodnju prirodnog gasa naftna industrija Srbije A.D. Novi Sad Podrijetlo: RS Razred(i): 16, 25, 35, 39, 41, 42</p>
<p>Broj m.r.: 1795569 Datum reg.: 24.04.2024. Znak:</p> <p><b>FULL HAIR WONDER</b></p> <p>Nositelj: Henkel AG &amp; Co. KGaA Podrijetlo: DE Razred(i): 3</p>	<p>Broj m.r.: 1795628 Datum reg.: 15.04.2024. Znak:</p> <p></p> <p>Nositelj: DRUŠTVO ZA Istraživanje, proizvodnju, preradu, distribuciju i promet nafte i naftnih derivata i istraživanje i proizvodnju prirodnog gasa naftna industrija Srbije A.D. Novi Sad Podrijetlo: RS Razred(i): 16, 25, 35, 39, 41, 42</p>	<p>Broj m.r.: 1795630 Datum reg.: 15.04.2024. Znak:</p> <p></p> <p>Nositelj: DRUŠTVO ZA Istraživanje, proizvodnju, preradu, distribuciju i promet nafte i naftnih derivata i istraživanje i proizvodnju prirodnog gasa naftna industrija Srbije A.D. Novi Sad Podrijetlo: RS Razred(i): 16, 25, 35, 39, 41, 42</p>	<p>Broj m.r.: 1795643 Datum reg.: 02.11.2023. Znak:</p> <p></p> <p>Nositelj: Metadynea Austria GmbH Podrijetlo: EM Razred(i): 1, 2, 3, 4</p>
<p>Broj m.r.: 1795626 Datum reg.: 15.04.2024. Znak:</p> <p></p> <p>Nositelj: DRUŠTVO ZA Istraživanje, proizvodnju, preradu, distribuciju i promet nafte i naftnih derivata i istraživanje i proizvodnju prirodnog gasa naftna industrija Srbije A.D. Novi Sad Podrijetlo: RS Razred(i): 16, 25, 35, 39, 41, 42</p>	<p>Broj m.r.: 1795631 Datum reg.: 15.04.2024. Znak:</p> <p></p> <p>Nositelj: DRUŠTVO ZA Istraživanje, proizvodnju, preradu, distribuciju i promet nafte i naftnih derivata i istraživanje i proizvodnju prirodnog gasa naftna industrija Srbije A.D. Novi Sad Podrijetlo: RS Razred(i): 16, 25, 35, 39, 41, 42</p>	<p>Broj m.r.: 1795632 Datum reg.: 15.04.2024. Znak:</p> <p></p> <p>Nositelj: DRUŠTVO ZA Istraživanje, proizvodnju, preradu, distribuciju i promet nafte i naftnih derivata i istraživanje i proizvodnju prirodnog gasa naftna industrija Srbije A.D. Novi Sad Podrijetlo: RS Razred(i): 16, 25, 35, 39, 41, 42</p>	<p>Broj m.r.: 1795667 Datum reg.: 15.04.2024. Znak:</p> <p></p> <p>Nositelj: DRUŠTVO ZA Istraživanje, proizvodnju, preradu, distribuciju i promet nafte i naftnih derivata i istraživanje i proizvodnju prirodnog gasa naftna industrija Srbije A.D. Novi Sad Podrijetlo: RS Razred(i): 16, 25, 35, 39, 41, 42</p>
<p>Broj m.r.: 1795627 Datum reg.: 15.04.2024. Znak:</p> <p></p> <p>Nositelj: DRUŠTVO ZA Istraživanje, proizvodnju, preradu, distribuciju i promet nafte i naftnih derivata i istraživanje i proizvodnju prirodnog gasa naftna industrija Srbije A.D. Novi Sad Podrijetlo: RS Razred(i): 16, 25, 35, 39, 41, 42</p>	<p>Broj m.r.: 1795629 Datum reg.: 15.04.2024. Znak:</p> <p></p> <p>Nositelj: DRUŠTVO ZA Istraživanje, proizvodnju, preradu, distribuciju i promet nafte i naftnih derivata i istraživanje i proizvodnju prirodnog gasa naftna industrija Srbije A.D. Novi Sad Podrijetlo: RS Razred(i): 16, 25, 35, 39, 41, 42</p>	<p>Broj m.r.: 1795633 Datum reg.: 15.04.2024. Znak:</p> <p></p> <p>Nositelj: DRUŠTVO ZA Istraživanje, proizvodnju, preradu, distribuciju i promet nafte i naftnih derivata i istraživanje i proizvodnju prirodnog gasa naftna industrija Srbije A.D. Novi Sad Podrijetlo: RS Razred(i): 16, 25, 35, 39, 41, 42</p>	<p>Broj m.r.: 1795668 Datum reg.: 15.04.2024. Znak:</p> <p></p> <p>Nositelj: DRUŠTVO ZA Istraživanje, proizvodnju, preradu, distribuciju i promet nafte i naftnih derivata i istraživanje i proizvodnju prirodnog gasa naftna industrija Srbije A.D. Novi Sad Podrijetlo: RS Razred(i): 16, 25, 35, 39, 41, 42</p>

ISTRAŽIVANJE I  
PROIZVODNJU  
PRIRODNOG  
GASA NAFTNA  
INDUSTRIJA  
SRBIJE A.D. NOVI  
SAD

Podrijetlo: RS  
Razred(i): 16, 25, 35, 39, 41,  
42

Broj m.r.: 1795792  
Datum reg.: 12.03.2024.  
Znak:

## DAVILOZON

Nositelj: KRKA, tovarna  
zdravil, d.d., Novo  
mesto

Podrijetlo: SI  
Razred(i): 5

Broj m.r.: 1795842  
Datum reg.: 15.04.2024.  
Znak:

## SANTA BARBARA

Nositelj: AZIENDA SANTA  
BARBARA S.R.L.

Podrijetlo: IT  
Razred(i): 33

Broj m.r.: 1795931  
Datum reg.: 16.02.2024.  
Znak:

## Pyrilax

Nositelj: BERLIN-CHEMIE  
Aktiengesellschaft  
DE

Podrijetlo: DE  
Razred(i): 5

Broj m.r.: 1795971  
Datum reg.: 04.04.2024.  
Znak:

## DAXANLO

Nositelj: KRKA, tovarna  
zdravil, d.d., Novo  
mesto

Podrijetlo: SI  
Razred(i): 5

Broj m.r.: 1795977  
Datum reg.: 09.04.2024.  
Znak:

## Kanrock

Nositelj: Obshestvo s  
ogranichennoy  
otvetstvennoštyu  
"SK KANT"

Podrijetlo: RU  
Razred(i): 18, 20, 21, 22, 24,  
25, 27, 28

Broj m.r.: 1795983  
Datum reg.: 12.02.2024.  
Znak:

**ARGO**  
**PRO**

Nositelj: SOCIETA'  
ITALIANA  
ACETILENE E  
DERIVATI S.I.A.D.  
S.P.A. IN BREVE  
S.I.A.D. S.P.A.

Podrijetlo: IT  
Razred(i): 1

Broj m.r.: 1796158  
Datum reg.: 03.04.2024.  
Znak:

## GABRIEL

Nositelj: QINGDAO  
SPRINRAY CO.,  
LTD.

Podrijetlo: CN  
Razred(i): 28

Broj m.r.: 1796294  
Datum reg.: 08.01.2024.  
Znak:

## DARNYTSIA

Nositelj: PRIVATE JOINT  
STOCK COMPANY  
"PHARMACEUTICA  
L FIRM  
"DARNYTSIA"  
Zagorii Glib  
Volodymyrovych  
UA

Podrijetlo: UA  
Razred(i): 5, 35

Broj m.r.: 1796412  
Datum reg.: 26.03.2024.  
Znak:

## QUEEN

Nositelj: Aqua Lorenzo Kft.

Podrijetlo: HU  
Razred(i): 32

Broj m.r.: 1796462  
Datum reg.: 24.04.2024.  
Znak:



Nositelj: GEBI  
PROIZVODNO-  
TRGOVINSKO  
DRUŠTVO SA  
OGRANIČENOM  
ODGOVORNOŠĆU  
PO ČANTAVIR  
RS

Podrijetlo: RS  
Razred(i): 30

Broj m.r.: 1796463  
Datum reg.: 08.05.2024.  
Znak:



Nositelj: GEBI  
PROIZVODNO-  
TRGOVINSKO  
DRUŠTVO SA  
OGRANIČENOM  
ODGOVORNOŠĆU  
PO ČANTAVIR  
RS

Podrijetlo: RS  
Razred(i): 31

Broj m.r.: 1796785  
Datum reg.: 10.04.2024.  
Znak:

## JASON MARKK

Nositelj: Jason Markk, Inc.,  
DE

Podrijetlo: US  
Razred(i): 37

Broj m.r.: 1796792  
Datum reg.: 20.02.2024.  
Znak:

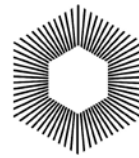

## BLÉ DE FONTY

Nositelj: UGEL COSMETICS  
PTE. LTD.

Podrijetlo: SG  
Razred(i): 3, 5, 32, 35

Broj m.r.: 1796815  
Datum reg.: 21.05.2024.  
Znak:

# BIH

Nositelj: China Soap  
Biotechnology  
(Guanghou) Co.,  
Limited  
CN

Podrijetlo: CN  
Razred(i): 3

## 2. Naknadne designacije (Désignation postérieures/ Subsequent designations)

---

Broj m.r.: 1339009  
Datum reg.: 13.02.2024.  
Znak:



Nositelj: STOCK COMPANY «CLOSED NON-DIVERSIFIED VENTURE CORPORATE INVESTMENT FUND «NEW INVEST CAPITAL»  
Podrijetlo: UA  
Razred(i): 9, 35, 37, 42

---

Broj m.r.: 1740587  
Datum reg.: 30.05.2024.  
Znak:

КОКТЕБЕЛЪ

Nositelj: Obshchestvo s ogranichennoj otvetstvennost'yu "KVK grupp"  
Podrijetlo: RU  
Razred(i): 33

---

Broj m.r.: 1773502  
Datum reg.: 27.02.2024.  
Znak:

HOMMLIFE

Nositelj: ŞEYDA YENİGÜN  
Podrijetlo: TR  
Razred(i): 3, 5, 30, 35

# Objava žigova

## RAZRED 3

(111)	<b>Z20231064</b>	(151)	21.06.2024.
		(450)	05.07.2024.
(210)	Z20231064A	(220)	02.11.2023.
		(181)	<b>02.11.2033.</b>

(732) **ADRIALAB d.o.o.**  
(540) Pulac 4a, 51000 Rijeka, HR



(591)	crna, crvena, bijela, tamnosiva
(531)	02.09.23; 27.05.01; 27.05.13; 27.05.24; 25.07.25; 26.11.01; 26.11.06; 26.11.08
(511)	3 parfumerijski proizvodi; kozmetički proizvodi; kozmetika; toaletni proizvodi; toaletni pripravci 5 medicinski pripravci; kemijsko-farmaceutski proizvodi; farmaceutski pripravci; dodaci prehrani i dijetetski pripravci; dijetetski proizvodi za medicinske potrebe; lijekovi; medicinski toaletni pripravci; lijekovi za ljudske potrebe

## RAZRED 6

(111)	<b>Z20231044</b>	(151)	19.06.2024.
		(450)	05.07.2024.
(210)	Z20231044A	(220)	30.10.2023.
		(181)	<b>30.10.2033.</b>

(732) **Cenzus d.o.o.**  
(740) Šestinski dol 57, 10000 Zagreb, HR  
(540) Pavao Krmpotić, Zagreb, HR

## Betonika

(511)	6 namještaj (metalni kotačići za namještaj) 11 roštilji; sanitarna oprema za kupaoalice; sanitarna oprema od kamena; umivaonici; sudoperi; kade; sjedeće kade; kuhinjski sudoperi 17 izolacijske podne obloge 19 vodoravni pragovi i prozorske klupice od nemetalnih materijala; betonske obloge; vodootporne cementne obloge; nemetalne stropne obloge; zidne obloge, nemetalne [građevinarstvo] 20 namještaj; ugradbeni namještaj; komode [namještaj]; pultovi [namještaj]; kućanski namještaj; kućni namještaj; stolovi [namještaj]; škrinje [namještaj]; kuhinjski namještaj; naslonjači [namještaj]; taburei [namještaj]; ogledala [namještaj]; pregrade [namještaj]; namještaj [uredski -]; uredski namještaj; konzole [namještaj]; unutarnji namještaj; složivi namještaj; stakleni namještaj; kupaonski namještaj; zaslони [namještaj]; vrtni namještaj; ormarići [namještaj]; stalci [namještaj]; sjedala [namještaj]; izložbeni namještaj; salonski namještaj; police [namještaj]; dječji namještaj; elementi namještaja; visoka sjedala [namještaj]; zidne police (namještaj); pokretne pregrade [namještaj]; trodijelne garniture [namještaj]; vrata za namještaj; viseće police [namještaj]; modularne police [namještaj]; prodajni pultovi [namještaj]; radne stanice [namještaj]; pokretni zaslони [namještaj]; namještaj od metala; namještaj za računare; sigurnosni ormari [namještaj]; namještaj po mjeri; namještaj za trgovine; modularni kupaonski namještaj; kutni elementi [namještaj]; pokretni šankovi [namještaj]; uredski pribori
-------	---

[namještaj]; modularni stolovi [namještaj]; namještaj za kuhinje; rotirajući stalci [namještaj]; okretni stalci [namještaj]; potporni stalci [namještaj]; namještaj za urede; ormari kao namještaj; radne površine [namještaj]; radni pultovi [namještaj]; zidni elementi [namještaj]; samostojeće pregrade [namještaj]; izložbene jedinice [namještaj]; namještaj za sjedenje; noge za namještaj; namještaj za saune; kuhinjski ormarići [namještaj]; replike antiknog namještaja; kuhinjski namještaj po mjeri; namještaj za dnevnu sobu; kupaonski namještaj s umivaonicima; namještaj za spavaću sobu; zvučno-izolirani ormari [namještaj]; namještaj za zimске vrtove; radne površine kao namještaj; namještaj za potrebe arhiviranja; ormari za skladištenje [namještaj]; ormari za pospremanje [namještaj]; stolice kao uredski namještaj; stolovi za crtanje [namještaj]; montažni nemetalni elementi [namještaj]; kupaonski namještaj koji sadrži umivaonike; namještaj koji se može slagati; namještaj za uporabu u zahodima; stalci [namještaj] za audio opremu; kuhinjski namještaj podesiv po visini; kupaonske komode (toaletni stolici) [namještaj]; namještaj prilagođen za vanjsku uporabu; kupaonska oprema u vidu namještaja; namještaj za kuću, ured i vrt; klupe; industrijske stolice; uredske stolice; stolice; stolovi; ležaljka; kuhinjski elementi; kuhinjske radne površine  
21 zdjele; plitke zdjele; staklene zdjele; umivaonici [zdjele]; vaze; svijećnjaci  
27 zaštitne podne obloge; zidne i stropne obloge  
28 namještaj za igru  
34 pepeljare  
37 održavanje i popravak namještaja  
40 proizvodnja namještaja po narudžbi; proizvodnja namještaja prema narudžbi i specifikaciji drugih  
42 usluge dizajna namještaja; dizajn uredskog namještaja

(111)	<b>Z20231083</b>	(151)	19.06.2024.
		(450)	05.07.2024.
(210)	Z20231083A	(220)	13.11.2023.
		(181)	<b>13.11.2033.</b>
(732)	<b>Trinapower Co., Ltd</b>		
(740)	2 Tianhe Road, 213031 Xinbei District, Changzhou City, CN		
(540)	Igor Dlačić, Zagreb, HR		

## futrus

(511)	6 metalni konzolni nosač; podupirači od metala; metalni nosač cijevi; metalne spojnice za cijevi; krovni pokrivači od metala; metalna krovna ploča; krovne konstrukcije od metala; metalni krovovi sa ugrađenim fotonaponskim ćelijama; metalni okviri za građevinarstvo; metalne ograde za građevinske i montažne panele 9 fotonaponski inverter; superkondenzatori za pohranu energije; elektrolizeri; oprema za proizvodnju fotonaponske energije; fotonaponski uređaji i oprema za proizvodnju solarne energije; fotonaponski paneli; fotonaponske ćelije; solarne ploče za proizvodnju električne energije; akumulatori, električni; solarne baterije 19 pločice za stakleni krov; staklena opeka; krovni pokrivači, nemetalni; krovništa, nemetalna, s ugrađenim fotonaponskim fotoćelijama; obloženo staklo; modificirano ravno staklo za gradnju; građevinsko staklo; sigurnosno staklo; laminirano ravno staklo; izolacijsko staklo za građevinarstvo
-------	--

(111)	<b>Z20231181</b>	(151)	19.06.2024.
		(450)	05.07.2024.
(210)	Z20231181A	(220)	07.12.2023.
		(181)	<b>07.12.2033.</b>
(732)	<b>Fripol d.o.o.</b>		
(540)	Braće Radić 10, 42222 Ljubešćica, HR		

## BiWearRes

(511)	<b>6</b>	cijevi od metala; metalne cijevi; metalne cijevi uključujući one od legura čelika i titana; metalne cijevi za industrijsku upotrebu
-------	----------	---

(111)	<b>Z20231196</b>	(151)	19.06.2024.
		(450)	05.07.2024.
(210)	Z20231196A	(220)	07.12.2023.
		(181)	<b>07.12.2033.</b>
(732)	<b>MAREX ELEKTROSTROJ d.o.o.</b>		
(540)	Franje Krežme 6, 23000 Zadar, HR		



(591)	plava	
(531)	26.03.23; 27.05.01; 27.05.22; 29.01.04; 26.11.03	
(511)	<b>6</b>	metalne nadstrešnice (konstrukcije) za autobusne postaje; metalni stupovi
	<b>9</b>	električni razvodni ormari
	<b>11</b>	tuševi

## RAZRED 9

(111)	<b>Z20220170</b>	(151)	26.06.2024.
		(450)	05.07.2024.
(210)	Z20220170A	(220)	11.02.2022.
		(181)	<b>11.02.2032.</b>
(732)	<b>ELEKTRONIČKI RAČUNI d.o.o. za usluge</b>		
(740)	Ilica 412/a, 10000 Zagreb, HR		
(540)	Martina Gajski, Zagreb, HR		

## moj eRačun

(521)	Stečena razlikovnost uporabom	
(511)	<b>9</b>	računalni programi
	<b>35</b>	ažuriranje i održavanje podataka u računalnim bazama podataka; fakturiranje; izrada izvadaka iz računa; prikupljanje i sistematiziranje podataka u središnju kartoteku; poslovno upravljanje programima naknade troškova za druge; vođenje informatičkih kartoteka
	<b>42</b>	digitalizacija dokumenata; pohrana elektroničkih podataka; praćenje računalnih sustava radi otkrivanja pada sustava i nedozvoljenog pristupa ili povrede podataka; održavanje računalnih programa; računalna podrška; razvoj računalnih platformi

(111)	<b>Z20221470</b>	(151)	19.06.2024.
		(450)	05.07.2024.
(210)	Z20221470A	(220)	10.11.2022.
		(181)	<b>10.11.2032.</b>
(732)	<b>Time Tennis d.o.o.</b>		
(740)	Ribnjak 40, 10000 Zagreb, HR		
(540)	Hraste & Partneri odvjjetničko društvo d.o.o., Zagreb, HR		

## Time Tennis

(511)	<b>9</b>	računalni programi i programi za videoigre koji se odnose na teniski sport; računalni programi i programi za videoigre koji se mogu preuzeti s Interneta koji se odnose na teniski sport; unaprijed snimljeni digitalni mediji koji sadrže računalne igre i videoigre te grafike,
-------	----------	---

videozapise, multimedijske datoteke u području videoigara i računalnih igara koji se odnose na teniski sport; on-line teniski bilteni kao on-line publikacija

- 16** papir i karton; figurice napravljene od kartona; dekorativni papir za umotavanje; uredski papir; razglednice; albumi za fotografije i kolekcije; knjige; tiskarski proizvodi; fotografije; bilježnice; olovke; označivači stranica u knjizi; kemijske olovke; pribor za ispravljanje i brisanje; uredski registratori; poklon kartice; kalendari; kolekcionarske sličice (osim za igranje); papirnati plakati; naljepnice; poster; papirnate zastavice; privremene tetovaže; kolekcionarske karte; sličice za razmjenjivanje; knjige aktivnosti s naljepnicama; držači za novac; papirnati stolni podlošci
- 18** sportske torbe i ruksaci; višenamjenske sportske torbe
- 25** odjeća; obuća; pokrivala za glavu; teniska odjeća; teniske za tenis; teniske hlačice; teniske majice; teniske znojnice; teniski puloveri; teniske haljine
- 28** sportski artikli i oprema; torbe posebno prilagođene sportskoj opremi; gimnastički i sportski artikli; sprave za unutarnji fitness; teniska oprema, aparati i instrumenti; teniske loptice; skupljači teniskih loptica; teniski reketi; navlake za teniske rekete; preše za teniske rekete; mreže za tenis; stalci za tenis; strojevi za izbacivanje teniskih loptica
- 35** promidžba sportskih događanja i natjecanja; promidžba proizvoda i usluga sponzoriranjem međunarodnih sportskih manifestacija; promidžba proizvoda i usluga sponzoriranjem sportskih manifestacija; poslovno upravljanje za osobe iz svijeta sporta; oglašavanje, uključujući reklamu proizvoda i usluga trećih strana kroz programe sponzoriranja i ugovore o licenci koji se odnose na sportske događaje
- 41** organiziranje sportskih događaja; organiziranje teniskih turnira; pružanje teniskih terena i opreme; podučavanje tenisa; zabava u obliku teniskih turnira; organizacija, priprema i održavanje natjecanja u tenisu; izdavanje knjiga i tekstova; izdavačke usluge u vezi sa sportom i sportskim događajima; usluge sportskog kampa; promotivne usluge u vezi s teniskim profesionalcima, teniskim sportom, teniskim turnirima i rekreacijskim teniskim objektima; pružanje informacija o teniskom sportu putem interneta; pružanje internetskih stranica koje sadrže informacije o tenisu od interesa za profesionalne tenisače, direktore teniskih turnira, teniske medije, teniske trenere, drugo tenisko osoblje, te ljubitelje tenisa i gledatelje; odobravanje, certificiranje, koordinacija i planiranje teniskih turnira; postavljanje standarda i pravila za tenisku igru; postavljanje standarda i pravila za teniske turnire; pružanje on-line teniskih biltena
- 42** usluge računalne analize izračunavanja relativne sposobnosti i izvedbe tenisača i studije komparativne analize performansi i izvedbe tenisača
- 45** usluge licenciranja i licenciranje franšiznih koncepata u vezi sa sportskim događanjima

(111)	<b>Z20230513</b>	(151)	19.06.2024.
		(450)	05.07.2024.
(210)	Z20230513A	(220)	25.05.2023.
		(181)	<b>25.05.2033.</b>
(732)	<b>FALETO PROMET d.o.o.</b>		
(540)	Sopnička 3, 10000 Zagreb, HR		



## YACHTING TIME

(591)	crna, bijela	
(531)	18.03.02; 18.03.10; 27.05.01	
(511)	<b>9</b>	nautički i optički aparati
	<b>18</b>	koža, imitacije kože; životinjske kože i krzna; torbe za prtljagu i torbe za nošenje; kišobrani; sunčobrani
	<b>25</b>	odjeća, obuća, pokrivala za glavu
	<b>35</b>	trgovina na veliko i malo tekstilnom odjećom; usluge prodaje tekstilne odjeće putem interneta



(111)	<b>Z20231047</b>	(151)	24.06.2024.
		(450)	05.07.2024.
(210)	Z20231047A	(220)	31.10.2023.
		(181)	<b>31.10.2033.</b>
(732)	<b>ITV Studios Limited</b>		
	ITV White City, 201 Wood Lane, W12 7RU London, GB		
(740)	ZMP IP d.o.o., Zagreb, HR		
(540)			



(591)	crvena, crna, bijela		
(531)	27.05.01; 27.05.02; 27.07.01; 29.01.01; 29.01.06; 29.01.08		
(511)	<b>9</b> zvučne i video snimke i preuzimanja; snimljeni televizijski programi; snimljeni programi za emitiranje ili drugi prijenos na televiziji, radiju, elektroničkim mobilnim uređajima i na računalima; medijski sadržaj koji se može preuzeti, uključujući video i filmove, televizijske programe, računalne igre, glazbu, slike i telefonske melodije zvona koji se pružaju putem usluga Interneta, telefonskih linija, kablenskog bežičnog prijenosa, satelitskog ili zemaljskog emitiranja; podcasti koji se mogu preuzeti; ploče, diskovi, vrpce, kasete, patrone, kartice i drugi nosači, svi koji su nosači ili se koriste kao nosači zvučnih zapisa, video snimaka, multimedijских podataka, slika, grafika, teksta, programa ili informacija; interaktivni kompaktni diskovi, CD-ROM-ovi i DVD diskovi; unaprijed snimljeni diskovi, CD-ROM-ovi i DVD diskovi; online poster, fotografije, slike, članci, vaučeri i karte (vozne karte/ulaznice) (koji se mogu preuzeti), elektronički online rječnici, enciklopedije i referentni tekstovi; računalni programi i softver za mobilne aplikacije za interaktivnu televiziju te za interaktivne igre i kvizove; računalni programi za video igre; programi za interaktivne video igre; diskovi s računalnim igricama; programi i softver za elektroničke igre; hardver i softver za igre za virtualnu stvarnost; softver računala i mobilnih aplikacija za kvizove; softver za uređaje za arkadne videoigre; softver za kladenje; aplikacijski softver za kladenje; aplikacijski softver za kladenje koji se može preuzeti; interaktivne i on-line igre s trenutnim dobicima i igre s karticama / srećkama za struganje; elektroničke publikacije; elektroničke knjige koje se mogu preuzimati; audio knjige; e-knjige; slušalice; futrole prilagođene za mobilne telefone; naglavne slušalice; softver za uporabu u područjima virtualne stvarnosti, proširene stvarnosti, mješovite stvarnosti, provjere identiteta, internetskih tržišta i stvaranja samostalnog suverenog identiteta; softver za stvaranje, proizvodnju i modificiranje animiranih i neanimiranih digitalnih dizajna i likova, avatara, preklapanja i digitalnih prikaza za pristup i upotrebu u mrežnim okruženjima, mrežnim virtualnim okruženjima i stvarnim virtualnim okruženjima; virtualna roba koja se može preuzeti za korištenje u online virtualnim svjetovima, posebice računalni programi koji sadrže kuhinjske vage, stolni pribor za jelo, električne procesore hrane, strojeve za pripremu pica, tanjure, šalice, šalice za kavu i čaj, kuhinjske posude i pribor, posude za pečenje, posuđe, staklo, obuću, odjeću, pokrivala za glavu, naočale, kupaće kostime, torbe, umjetnine, igračke, igre, kozmetiku, toaletne potrepštine, parfeme, boce za vodu i ručnike za uporabu na mreži i u virtualnim svjetovima na mreži; nezamjenjivi tokeni (NFT) koji su digitalni materijali; maske za prijenosna računala i mobitele; uređaji za snimanje, prijenos ili reprodukciju teksta, zvuka i/ili prikaza; uređaji za emitiranje, prijenos, prijem, obradu, reprodukciju, kodiranje i dekodiranje televizijskih programa; dijelovi i oprema za sve gore navedene proizvode		

<b>41</b>	usluge rasonode u obliku televizijskih programa, kablenskih, satelitskih i internetskih programa; usluge rasonode u obliku igara; zabavne usluge u svezi s kvizovima; usluge televizijske zabave koje uključuju sudjelovanje publike putem telefona; interaktivna zabava kojoj se pristupa putem mobilnog telefona; obrazovne usluge koje se odnose na zabavu; zabavne usluge u obliku iskustva virtualnih igara; online informacije u svezi s rasonodom omogućene putem		
-----------	--	--	--

računalne baze podataka ili putem interneta; produkcija, prezentacija, distribucija, udruživanje, umrežavanje i iznajmljivanje televizijskih, kablenskih, satelitskih i internetskih programa i filmova, zvučnih zapisa, video zapisa i DVD-a; razvijanje formata za televizijske programe; organiziranje, proizvodnja i predstavljanje događaja u obrazovne, kulturne i zabavne svrhe; organizacija, produkcija, prezentacija, pružanje i domaćinstvo natjecanja, natječaja, igara, kvizova, zabavnih igara za publiku, zabavnih dana, priredbi, emisija, uprizorenih događaja, izvedbi uživo, studijske zabave i događaja uz sudjelovanja publike; usluge zabavnog parka i usluge prostora za zabavne igre; videozapisi pruženi putem interneta (koji se ne mogu preuzeti); izdavanje knjiga, časopisa, tekstova, tiskanog materijala i snimaka; objavljivanje i pružanje elektroničkih publikacija i mrežnih publikacija, uključujući elektroničke knjige, novine, časopise (periodična izdanja), stripove, časopise (publikacije), knjige, korisničke priručnike, instrucijske i nastavne materijale; pružanje internetskih video isječaka koji se mogu preuzeti i drugog multimedijskog digitalnog sadržaja koji sadrži audio, video, umjetnička djela i / ili tekst iz ili u vezi s tekućom televizijskom serijom; pružanje igara baziranih na internetu; usluge pružanja on-line računalnih igara; usluge internetskih igara i kockanja; usluge kasina, kladenja, igranja i kockanja; interaktivne pokeraške igre, bingo, igre vještine i igre na sreću, uključujući pojedinačne ili grupne oblike igranja; usluge za upravljanje kompjuteriziranim bingo igrama i igrama vještina; usluge igranja igara uz plaćanje; (softverski) programi za igre virtualne stvarnosti; hardver za virtualnu stvarnost; usluge igara virtualne stvarnosti koje se nude online s računalne mreže; usluge igraonica virtualne stvarnosti; usluge zabave i obrazovne usluge pružene učitavanjem, preuzimanjem, snimanjem, objavljivanjem, dijeljenjem, uređivanjem, reprodukcijom, emitiranjem, gledanjem, pregledom, prikazivanjem, označavanjem, blogovanjem, dijeljenjem, manipuliranjem, distribucijom, objavljivanjem, reprodukcijom elektroničkih medija, multimedijskog sadržaja, videa, filmova, slike, prikaza, teksta, fotografija, igara, korisnički generiranog sadržaja, audio sadržaja i informacija putem interneta ili drugih računalnih i komunikacijskih mreža; pružanje računalnog aplikacijskog softvera koji se ne može preuzeti za usluge igranja virtualne stvarnosti putem web stranice; usluge zabave koje se pružaju unutar metaverzuma, odnosno pružanje mrežnih virtualnih računalnih programa koji se ne mogu preuzimati i koji sadrže kuhinjske vage, stolni pribor za jelo, električne procesore hrane, strojeve za pripremu pica, šalice, šalice za kavu i čaj, tanjure, kuhinjske posude i pribor, posude za pečenje, posuđe, staklene proizvode, obuću, odjeću, pokrivala za glavu, naočale, kupaće kostime, torbe, umjetnine, igračke, igre, kozmetiku, toaletne potrepštine, parfeme, boce za vodu i ručnike, digitalne animirane i neanimirane dizajne i likove, avatare, digitalna preklapanja i maske za korištenje u virtualnim okruženjima; informativne i savjetodavne usluge u vezi s bilo kojom od navedenih usluga

(111)	<b>Z20231146</b>	(151)	21.06.2024.
		(450)	05.07.2024.
(210)	Z20231146A	(220)	28.11.2023.
		(181)	<b>28.11.2033.</b>

(732)	<b>ZERAXO d.o.o.</b>		
	Petrova 53 4, 10000 Zagreb, HR		
(740)	Sebastian Miše, Zagreb, HR		
(540)			



MARINEPASS

(591)	crna, svijetlo zelena, tamno zelena, bijela		
(531)	27.05.01; 24.01.03; 24.01.11		

(511)	<b>9</b> uređaji za navigaciju, vođenje, praćenje, ciljanje i izradu mapa; sadržaj koji se može preuzimati i snimati; uređaji za pomorsku komunikaciju; uređaji za pomorsku navigaciju; autonomni navigacijski sustavi, za brodove; električni navigacijski instrumenti; elektronički sustavi za globalnu navigaciju; elektronički navigacijski sustavi; elektronički uređaj i instrumenti za		
-------	---	--	--

navigaciju i pozicioniranje; prijenosne navigacijske naprave; navigacijski sustavi za vozila s interaktivnim zaslonima; interaktivne baze podataka; baze podataka (elektroničke); softver za nadziranje, analiziranje, kontroliranje i izvođenje operacija u fizičkom svijetu; interaktivni softver; softveri i aplikacije za mobilne uređaje; aplikacijski softver; softverske platforme za suradnju [softver]; računalni programi za integraciju aplikacija i baza podataka; računalni programski paketi; računalni softver koji se može preuzeti za upravljanje informacijama; računalni softver koji se može preuzeti za upravljanje podacima

(111)	<b>Z20231166</b>	(151)	24.06.2024.
		(450)	05.07.2024.
(210)	Z20231166A	(220)	30.11.2023.
		(181)	<b>30.11.2023.</b>
(732)	<b>NOVA TV d.d.</b>		
(540)	Buzinski krč 1, 10000 Zagreb, HR		

## KUGLOLOV

- (511) **9** akustične ploče; baterije (anodne baterije); baterije (električne baterije); baterije (galvanske baterije); baterije (suncane baterije); cvikeri; cvikeri (lančići za cvikere); cvikeri (navlake za cvikere); cvikeri (okviri za cvikere); cvikeri (uzice za cvikere); dalekozori /optika/dalekozori /teleskopi/dijapozitivi; diskete (savitljive diskete); filmovi (naprave za rezanje filmova); filmske vrpce /osvjetljenje/; fotografski aparati; kinematografski filmovi (uređaji za montažu kinematografskih filmova); kinematografski filmovi, snimljeni; kinematografski uređaji /kamere/; kompaktne audio- video ploče /diskovi/; mikrofoni; miš (podloga za računalne miševe); naočale (navlake za naočale); naočale (okviri za naočale); naočale /optika/; naočale za sport; oči (štitnici za oči); odašiljači /telekomunikacije/; odašiljači elektroničkih signala; optički uređaji i instrumenti; podloge, magnetne za podatke; podloge, optičke za podatke; pointeri (elektronički svjetlosni pointeri); pojačala; računala; računala (memorija za računala); računala (pisači za računala); računalni programi (snimljeni računalni programi); računalni programi radni; računalni programi za skidanje s udaljenog na bliže računalo ili s jačeg na slabije računalo; reprodukcija zvuka (uređaji za reprodukciju zvuka); signali (odašiljači elektroničkih signala); telefoni/prenosivi telefoni; telefonski uređaji; telepromteri za TV spikere; televizijski aparati (mehanizmi s prethodnim plaćanjem za uporabu televizijskih aparata); televizori; uređaji s magnetnom vrpcom (informatika); uređaji za bilježenje vremena /satovi/; videokasete; videovrpce; vrpce za snimanje zvuka; vrpce, magnetne; zasloni za projiciranje /ekrani/; zvučne snimke (nosaci zvučnih snimaka)
- 16** albumi; ambalaža (kartonska ili papirnata za boce); ambalaža (papir za ambalažu); ambalaža od škroba; atlas; bakrorezi /gravure/; bilježnice; blokovi /karneti/; blokovi /papirni proizvodi/; blokovi /povezani listovi papira/; blokovi za crtanje; boce (kartonska ili papirnata ambalaža za boce); boce (kartonski ili papirni omoti za boce); boce (papirni podmetači za boce); brisači za pera za pisanje; brisači za ploče za pisanje; brisanje (gumice za brisanje); brisanje (modeli za brisanje); brisanje (proizvodi za brisanje); brošure; bušilice za papir/uredski pribor/; bušilice za uredske potrebe; celuloza (listovi prerađene celuloze) za ambalažu; cigare (prsteni za cigare) /koluti/; cijevi od kartona; crtači pribor; crtanje (instrumenti za crtanje); crtanje (pribor za crtanje); crteži (grafički crteži); časopisi /periodike/; časopisi /revije/; čavlići s plosnatom glavom /rajsnedli/; čelična pera; čelična slova; čestitke; čestitke s glazbom; čestice /kistovi/; dijagrami; drvena kaša (karton od drvene kaše); drvorezi; držači ljepljivih traka /uredski pribor/; držala za pera; džepići za putovnice; džepne maramice, papirne; fascikli /papirni proizvodi/; figurice od kaširanog papira; filter-papir; filter-tkanine za tiskarstvo, netekstilne; filteri za kavu, papirni; filterni materijali /papir/; fotografije; fotografije (stalci za fotografije); fotografije (uređaji za ljepljenje fotografija); fotografvure; globusi /zemaljske kugle/; građevinske

makete; grafičke slike; gravirani umjetnički predmeti; graviranje (ploče za graviranje); gravure; gumene trakice za povezivanje spisa; gumice za brisanje; gumirano platno za papirne proizvode; hektografi; higijenski papir; indeksne kartice; isprave (spravice za plastificiranje isprava) /uredski pribor/; isprave /dokument/ (omoti za isprave); ispravljanje (boja za ispravljanje); jastučići (pečatni jastučići); kalendari; kalendari /godišnjaci/; kalendari kojim se listovi trgaju; kalupi za modeliranje gline /artikli za umjetnike/; kamenotisak s bojama; kartotečni jahači za kartice; karte; karton od drvene kaše /papirni proizvodi/; kartonske cijevi; kartonske kutije za šesire; kartotečne kartice (jahači za kartotečne kartice); kasirani papir; katalozi; kava (papirni filteri za kavu); kemijske olovke (kuglice za kemijske olovke); kipići od kasiranog papira /figurice/; kistovi; kistovi za pisanje; klaseri /uredski pribor/; klišeji s adresama; klišeji, tiskarski; knjige; knjige (oznake za stranice u knjigama); knjižice /putovnice, radne knjižice itd./; koluti za pridržavanje pisaćeg pribora; konac za uveze; kopče držala za pera; korektorske tekućine /uredski pribor/; korice za blokove s čekovima; korice za nevezane časopise; košare za pisma; košuljice za spis; kređa (nastavci za krede); kreditne kartice (neelektrične prese za kreditne karti); krojevi (navlake za krojeve); krojevi za šivanje; krojevi za šivanje odjevnih predmeta; kromofotografija; kuglice za kemijske olovke; kutije od kartona ili papir; kutije za papirne proizvode /uredski pribor/; kutije za pečate; kutije za slikarske boje /školski pribor/; kvačice /uredski pribor/; kvačice za papire; kvasilice /uredski pribor/; kvasilice za marke /uredski pribor/; ličilački valjci; listovi /papirni proizvodi/; litografija (kređa za litografiju); litografije /kamenotisaci/; litografski kamen; litografski umjetnički predmeti; ljepenka /karton/; ljepivo za papirne proizvode ili za kućanstvo; ljepljive trake za papirne proizvode ili za kućanstvo; ljepljive tvari za papirne proizvode i za kućanstvo; makete (građevinske makete); marke, poštanske; matrice za umnažanje /šablone/mikrovalovi (plastične vrećice za pripremu brane mikrovalovima); mjhuričasti listovi, od plastike /za ambalažu ili omatanje/modeli za vezenje; modeliranje (kalupi za modeliranje gline) /artikli za umjetnike/; modeliranje (masa za modeliranje); modeliranje (materijali za modeliranje); modeliranje (plastična masa za modeliranje); nacrti; nacrti (sprave za izradu nacrti); nalivpera; naljepnice (ručne naprave za stavljanje naljepnica); naljepnice /ne od tkanine/; napršnjaci, gumeni /uredski pribor/; nastavci za krede; nastavci za olovke; natpisi na papiru ili karton u; nese seri za pisanje /kutije s priborom za pisanje/; novine; novine sa stripovima; noževi za papir /uredski pribor/; obavijesti/papirni proizvodi/; olovke; olovke (nastavci za olovke); omoti /korice/papirni; papirni pribor; pečati; pečati /žigovi/; pisači pribor; pivske čaše (podlošci za pivske čaše); plakati /poster/; plakati, papirni ili kartonski; podlošci za boce, papirni; podlošci za pivske čaše; popisi predstava /repertoari/; priručnici; prospekti; publikacije; slike; vrećice /omotnice, džepovi/od papira ili plastike za ambalažu; vrećice, papirne

- 21** boce; boce (podmetači za boce)/nepapirni i ne spadaju u stolno rublje/; boce (spravice za otvaranje boca); boce širokog dna i uskog grla; bombonijere; brisanje pokućstva (tkanina za brisanje pokućstva); čaše; čaše za piće; čaše za pivo; čaše za voće; čaše, papirne ili plastične; češljevi; češljevi rijetkih zubaca; četkarski proizvodi; četke; četkice za zube; četkice za zube, električne; čuturice; izleti (pribor za izlete) /posuđe/; kalupi za pravljenje kockica leda; kante za smeće; krpe za čišćenje; kućni ljubimci (kavezi za kućne ljubimce); kuhinjski pribor; kuhinjsko posuđe (crno kuhinjsko posuđe); kutije za čaj, od neplemenitih metala; kutije za kruh; kutije za suhe kolačice; kutije za užinu; kutije za likeri (servisi za likere); lonci; lonci (poklopci lonaca); lonci za cvijeće, lonci za kuhanje na pari, neelektrični; lonci za kuhanje pod tlakom, neelektrični; lopatice /kuhinjski pribor/; lopatice /stolni pribor/; lopatice za torte; maslac (posudice za maslac); maslac (zvonasti poklopci za maslac); metle; metle s resama, mirisi (aparati za uklanjanje mirisa) za osobnu upotrebu; mirisi (naprave za raspršivanje mirisa); mirisne tvari (posudice za izgaranje mirisnih tvari); mirodije/zračini (pribor za mirodije) mlatilice za kućanstvo (neelektrične mlatilice za kućanstvo); muhe (napravice za ubijanje muha); neseseeri za izlete /kompleti posuđe/; obuča (žlica za obuvanje obuće); otvarači za boce; papar (ručni mlinci za papar); paprenke /posudice za papar/; pivo (čaše za pivo); plitice /svijećnjaka/; podlošci za čaše; podlošci za

- posude s jelom /stolni pribor/; poslužavnici; poslužavnici, od papira za kućanstvo; posude za izgaranje mirisnih tvari; posude za kućanstvo ili za kuhinju; posude za piće; posude za sladoled i za hladna pića; posude, toplinski izolirane; posudice za šećer; pribor za jelo /posude/; pribor za kuhanje, neelektrični; ptice(kavezi za ptice); rashladne boce; rashlađivanje (posude s ledom za rashlađivanje); raspršivači mirisa; rezanje (kuhinjske daske za rezanje); rukavice za potrebe kućanstva; servisi za čaj; solenke; spužve za kućanstvo; spužve, toaletne; staklene posude; staklene posude, oble; svijećnjaci; šalice; štapići/kuhinjski pribor/; tanjuri /posude/; tavice; umjetnički predmeti od porculana, pečene gline ili od stakla; vrtlarske rukavice; zdjelice; zdjelice/plitke posudice/; zdjelice od papira; zemljano posude; žlice za obuvanje
- 25** čarape; čarape s gaćicama /hulahupke/; čizme; čizmice; dokoljenice /gamaše/; džepne maramice /odjevni predmeti/; ešarpe /šalovi/; francuske kape; haljine; hlače; kabanice; kaljače /galoše/; kape za glavu; kape, okrugle; kapuljače /odjevni predmeti/; kaputi; klobučarski proizvodi; kombinezoni /odjeća/; konfekcijska odjeća; košulje; kratke čarape /sokne/; kravate; kravate (umjetničke kravate); kupanje (cipele za kupanje); kupanje (ogrtaci za kupanje); kupanje (sandale za kupanje); marama za pokrivanje vrata; muški ogrtači; natikače; nazuvci za koljena (koljenice); nošnje; obuća; obuća za plažu; odjeća; odjeća za maskarade; odjevni predmeti; odore /uniforme/; ogrtači /odjevni predmeti/; papirnata odjeća; papuče; pelerine; pelerine s kapuljačom; pidžame; plaža (obuća za plažu); plaža (odjeća za plažu); pokrivala za uši /odjevni predmeti/; potkošulje; pregače /odjevni predmeti/; prsluci; pršnjaci, nepapirnati /djeci oko vrata protiv prljanja/; puloveri; puloveri bez rukava; rublje (donje rublje za upijanje znoja); rublje (donje rublje); rukavice /odjevni predmeti/; rukavice bez prstiju /radničke rukavice/; sjenila za kape; svileni rupci /fulari/; svileni rupci za glavu; šalovi; šeširi; tee-shirts /majice/; trikotažni odjevni predmeti; vratne marama /rupci/; vrpce za glavu /odjevni detalji/; ženske kape
- 35** istraživanje za poslove; istraživanje javnog mišljenja; izlozi (uređivanje izloga); izložbe (organiziranje izložbi) u komercijalne ili reklamne svrhe; iznajmljivanje reklamnih prostora; iznajmljivanje reklamnog materijala; iznajmljivanje vremena za reklamiranje na svim komunikacijskim sredstvima; javno mnijenje (istraživanje javnog mnijenja)/anketiranje/; javnost (odnosi s javnošću) /propaganda/; knjige /vođenje knjiga/; komercijalna administracija u svezi licenci proizvoda i usluga trećih osoba; komercijalna ili industrijska poduzeća (pomoć u vođenju komercijalnih ili industrijskih poduzeća); konzultacije u svezi vođenja poslova; manekeni (usluge manekena) za reklamiranje ili promicanje prodaje; nabava za treće (usluge nabave za treće); /kupnja proizvoda i usluga za druga poduzeća/; nabava za treće osobe (usluge kupnje proizvoda i usluga za druga poduzeća); novine (usluge pretplate na novine) za treće osobe; obavijesti (ured za komercijalne obavijesti); objavljivanje reklamnih tekstova; odnosi s javnošću /propaganda/; oglašavanje /reklamiranje/; organiziranje izložbi u komercijalne ili reklamne svrhe; organiziranje poslova (savjetovanje o organiziranju poslova); plakatiranje /oglašavanje/; podugovaranje (usluge pod ugovaranja); komercijalna pomoć; poduzeća (usluge preseljenja za poduzeća); pomoć u upravljanju industrijskim ili trgovačkim poduzećima; pomoć u vođenju poslova; porezne prijave (izrada poreznih prijava); poslovi (istraživanja za poslove); poslovi (konzultacije za vođenje poslova); poslovi (savjetovanje o organizaciji i vođenju poslova); poslovi (vještačenje poslova) /ekspertize/; poslovne obavijesti; potrošači (pružanje komercijalnih savjeta i informacija potrošačima); predstavljanje proizvoda /demonstracija/; preseljenje poduzeća (usluge preseljenja poduzeća); pretplata za novine (usluge pretplate za novine) /za treće osobe/; pretplata za telekomunikacijske usluge za treće; prezentacija proizvoda na svim komunikacijskim sredstvima u svrhu prodaje na malo; prijepis priopćenja; priopćenja (prijepisi priopćenja); prodaja (promicanje prodaje) za treće osobe; prodaja na dražbi; promicanje prodaje za treće osobe; proučavanje tržišta /marketing/; računovodstveni poslovi; radio (reklamiranje putem radija); raspačavanje reklamnog materijala /traktata, prospekata, tiskanica, uzoraka/; razdioba /raspačavanje/ reklamnih materijala /letaka, prospekata, tiskanica, uzoraka/; razdioba/distribuiranje/ uzoraka; razdioba reklamnih oglasa; reklamiranje
- (iznajmljivanje prostora za potrebe reklamiranja); reklamiranje on-line na informatičkoj mreži; reklamiranje putem radija; reklamiranje putem televizije; reklamni materijal (razdioba reklamnog materijala)/traktat, prospekata, tiskanica i uzoraka/; reklamni materijal (raznošenje reklamnog materijala); reklamni oglasi (širenje reklamnih oglasa); reklamni tekstovi (objavljivanje reklamnih tekstova); reklamni tekstovi /uređenje reklamnih tekstova/; reklamiranje dopisnim putem; sajmovi (organiziranje sajмова u komercijalne ili reklamne svrhe); savjeti o organizaciji i vođenju poslova; savjetovanje (stručno savjetovanje o poslovima); savjetovanje o osoblju; sistematizacija podataka za središnju kartoteku; sponzori (traženje sponzora); stručno poslovne konzultacije; statistički podaci (izrada statističkih podataka); tajništvo (tajničke usluge); tekst (obrada teksta); telefonski odgovori (usluga telefonskih odgovora) za odsutne pretplatnike; telekomunikacijske usluge za treće (pretplata na telekomunikacijske usluge za treće); televizijsko reklamiranje; tisak (praćenje tiska); tisak (usluge pregleda tiska); trgovački poslovi (procijene trgovačkih poslova); tržište (proučavanje tržišta); tržište (traženje tržišta); umjetnički poslovi (profesionalno upravljanje umjetničkim poslovima); uredi za reklamiranje; uredi za zapošljavanje; uređenje izloga; uvoz-izvoz (agencije za uvoz-izvoz); vođenje informatičkih kartoteka; vođenje knjiga; vođenje poslova (pomoć u vođenju poslova); vođenje poslova (savjetovanje o vođenju poslova); vođenje poslova (usluge savjetovanja u svezi vođenja poslova); zapošljavanje (usluga ureda za zapošljavanje); zapošljavanje osoba
- 38** agencije za novosti; elektronička pošta (omogućavanje elektroničke pošte); elektroničke poruke; emitiranje televizijskih programa; forumi za vođenje debata (omogućavanje održavanja foruma za vođenje debata); glasovna pošta (omogućavanje glasovne pošte); informativne agencije /novosti/; iznajmljivanje aparata za prienos poruka; iznajmljivanje modem; iznajmljivanje telefaks-uređaja; iznajmljivanje telefona; iznajmljivanje telekomunikacijskih uređaja; iznajmljivanje vremena pristupa svjetskim informatičkim mrežama; komuniciranje posredstvom mreža optičkih kabela; komunikacije (radio telefonske komunikacije); komunikacije (telefonske komunikacije); komunikacije (telegrafske komunikacije); komunikacije pomoću računalnih terminala; konferencije na daljinu (omogućavanje vođenja konferencija na daljinu); kupnja putem telefona (pribavljanje komunikacijskih kanala za kupnju putem telefona); obavijesti o telekomunikacijama; plakatiranje (usluge elektroničkog plakatiranja)/telekomunikacije/; pokretna radiotelefonija; poruke (prijenos poruka); prijenos poruka; prijenos poruka i slika računalom; prijenos putem satelita; prijenos televizijskih emisija pretplatnicima putem kabela /kabelska televizija/; pristup svjetskim informatičkim mrežama (iznajmljivanje vremena pristupa svjetskim informatičkim mrežama); pristup svjetskim informatičkim mrežama (omogućavanje pristupa svjetskim informatičkim mrežama); računalni prijenos poruka i slika; računalni terminali (komunikacije putem računalnih terminala); računalo (prijenos poruka i slika uz pomoć računala); radio programi (emitiranje radio programa); radiodifuzija; radio elektroničko povezivanje (usluge radio elektroničkog povezivanja)/radio, telefon ili ostala elektronička komunikacijska sredstva/; radio telefonski prijenosi; sateliti (prijenos putem satelita); telefaks (prijenos poruka telefaksom); telefonske komunikacije; telefonske usluge; telegrafske komunikacije; telegrafske usluge; telekomunikacije (obavijesti o telekomunikacijama); telekomunikacije (usluge dovoda i priključka) za telekomunikacije; telekomunikacijsko priključenje na svjetsku informatičku mrežu; teleks (usluge teleksa); televizija (emitiranje televizijskih programa); televizijski programi (emitiranje televizijskih programa); vijesti (agencije za vijesti)
- 39** agencije (usluge turističkih agencija)/osim rezerviranje hotela, pansiona/; autobusni prijevoz; brod (prijevoz brodom); brodovi (iznajmljivanje brodova); brodovi za razonodu (usluge brodova za razonodu); cvijeće (isporuka cvijeća); distribucija /isporuka/ električne energije; distribucija (isporuka vode); distribucija energije; električna energija (isporuka električne energije); garaže (iznajmljivanje garaža); hitna pomoć (prijevoz kolima hitne pomoći); informacije u svezi prometa; isporuka /distribucija/ proizvoda; isporuka /distribucija/robe; isporuka cvijeća; isporuka paketa; isporuka proizvoda naručenih putem pošte; izleti

- (turistički izleti); iznajmljivanje automobila; iznajmljivanje brodova; iznajmljivanje osobnih vozila; iznajmljivanje vozila; novine (distribucija novina); organiziranje izleta; organiziranje krstarenja; organiziranje putovanja; osobna vozila (iznajmljivanje osobnih vozila); osobna vozila (prijevoz osobnim vozilom); otprema (usluge otpreme); parkirališta (iznajmljivanje parkirališta); parkirališta (usluge parkirališta); pohranjivanje nosača s elektronički spremljenim podacima i dokumentima; pokućstvo (prijevoz pokućstva); pomorski prijevoz; pomorsko posredovanje /mešetarenje/; posredovanje u prijevozu; prijevoz (obavijest o prijevozu); prijevoz (posredovanje u prijevozu); prijevoz (rezervacije za prijevoz); prijevoz (riječni prijevoz); prijevoz brodom; prijevoz i istovar smeća; prijevoz kamionima; prijevoz robe; prijevoz željeznicom; prijevoznike /špediterske/ usluge; putovanja (organiziranje putovanja); putovanja (rezervacije za putovanja); razdioba novina; sateliti (lansiranje satelita za druge); skladišta (iznajmljivanje skladišta); taksi-usluge; trajektni prijevoz; tramvajske usluge; turističke agencije (usluge turističkih agencija)/osim rezerviranje hotela i pansiona/; upute /obavijesti/ o prijevozu; voda (dovod vode); voda (isporuka vode); vozači (usluge vozača); zračni prijevoz; željeznica (prijevoz željeznicom)
- 41 agencije za modele za slikare i kipare; akademije /obuka/; cirkusi /zabavni parkovi/; digitalne slike (usluge digitalnog snimanja); pružanje elektroničkih publikacija (nisu za preuzimanje); filmovi (proizvodnja igranih filmova); filmovi (proizvodnja filmova); fotografiranje; fotografske reportaže; igre (usluge igara) pružene on-line /sjedne informatičke mreže/; igre za novac; izdavanje knjiga; izložbe (organiziranje izložbi) u kulturne ili odgojne svrhe; iznajmljivanje radijskih i televizijskih aparata; iznajmljivanje audio uređaja; iznajmljivanje kinematografskih filmova; iznajmljivanje kino aparature i pribora; iznajmljivanje rasvjetnih uređaja za kazališnu dekoraciju i za televizijske studije; iznajmljivanje video trake; iznajmljivanje zvučnih snimaka; kaligrafija; kampovi za ljetovanje (usluge kampova za ljetovanje/zabava/; kampovi za športsko usavršavanje; karaoke (stavljanje na raspolaganje opreme za karaoke); kazališne predstave; kinematografski filmovi (iznajmljivanje kinematografskih filmova); kino studiji; kinodvorane (iskorištavanje kinodvorana); klubovi (usluge klubova) /zabava ili odgoj/; knjige (izdavanje knjiga); knjige (posuđivanje knjiga); kockarnice /igre/ (usluge kockarnica); koncerti (organiziranje i vođenje koncerata); konferencije (organiziranje i vođenje konferencija); kongresi (organiziranje i vođenje kongresa); lutrija (organiziranje lutrije); mikrofilmovi (snimanje na mikrofilmovima); mikro izdavaštvo; montaža radijskih i televizijskih programa; natječaji (organiziranje natječaja)/obuka ili zabava; noćni klubovi; objavljivanje knjiga i časopisa, elektronički on-line; objavljivanje tekstova /osim reklamnih tekstova/; organiziranje natječaja /obrazovanje ili rasonoda/; organiziranje natječaja ljepote; organiziranje plesova; organiziranje spektakla /usluge impresarija/; organiziranje športskih natjecanja; planiranje prijema /razonoda/; prijemi (planiranje prijema) /razonoda/; priredbe (održavanje priredbi); priredbe (organiziranje priredbi) /usluge impresarija/; priredbe (proizvodnja priredbi); proizvodnja filmova; proizvodnja filmova na video-trakama; radijski i televizijski programi (montaža radijskih i televizijskih programa); radiofonija (razonoda putem radiofonije); razgovori (organiziranje i vođenje razgovora); rasonoda; rasonoda (informacije u svezi rasonode); rasonoda posredstvom radija; rasonoda posredstvom televizije; reportaže (fotografske reportaže); reporterske usluge; scenariji (izrada scenarija); seminari (organizacije i vođenje seminara); simpoziji (organiziranje i vođenje simpozija); sinkronizacija; slobodno vrijeme (usluge za ispunjavanje slobodnog vremena); snimanje na video trake; športska natjecanja (mjerenje vremena na športskim natjecanjima); športska natjecanja (organiziranje športskih natjecanja); tekstovi (objavljivanje tekstova) /osim u reklamne svrhe/; televizija (razonoda na televiziji); televizijski program (montaža radijskih i televizijskih programa); titlovanje filmova; varijete /music-hall/; video trake (proizvodnja filmova na video trakama); video trake (snimanje na video trake); video trake (iznajmljivanje video traka); video trake (montaža video traka); video trake (proizvodnja filmova na video trakama); zabavni parkovi /cirkusi/; zvučne snimke (iznajmljivanje zvučnih snimaka)
- 42 arhitektura; dizajneri (usluge modnih dizajnera); dupliciranje informatičkih programa; gradnja (savjeti o gradnji); grafička umjetnost (usluge crtača grafičke umjetnosti); industrijski dizajn; industrijsko oblikovanje; informatičke stranice (ugošćivanje informatičkih stranica); informatički programi (dupliciranje informatičkih programa); informatički programi (iznajmljivanje informatičkih programa); informatički sustavi (osmišljavanje informatičkih sustava); informatički virusi (zaštita od informatičkih virusa); instaliranje računalnih programa; Internet (pružanje alata za pretraživanje na internetu); inženjering; iznajmljivanje informatičkih programa; iznajmljivanje web servera; konverzija informatičkih podataka i programa /nije fizička konverzija/; konverzija podataka ili dokumenata s jednog fizičkog na elektronički nosač; konzultacije u svezi računalnih programa /softvera/; meteorološka izvješća (usluge davanja meteoroloških izvješća); modni dizajneri (usluge modnih dizajnera); programiranja za računala; računala (iznajmljivanje računala); računala (programiranje za računala); računala (savjetovanje o računalima); računalni programi (održavanje računalnih programa); računalni programi (softveri)/izrada računalnih programa/; računalni programi /softveri/ (osuvremenjivanje računalnih programa); savjeti o gradnji; savjeti o štednji energije; savjetovanje o računalima; štednja energije i savjeti u svezi štednje energije); tehnička kontrola automobila; unutarnje uređenje /dekoracija/; web serveri (iznajmljivanje web servera); web stranice (kreiranje i održavanje web stranice za druge)

(111)	<b>Z20231167</b>	(151)	24.06.2024.
(210)	Z20231167A	(450)	05.07.2024.
(732)	<b>NOVA TV d.d.</b>	(220)	30.11.2023.
(540)	Buzinski krč 1, 10000 Zagreb, HR	(181)	<b>30.11.2033.</b>



- (591) crvena, bijela
- (531) 27.05.01; 29.01.01; 29.01.06
- (511) 9 akustične ploče; baterije (anodne baterije); baterije (električne baterije); baterije (galvanske baterije); baterije (sunčane baterije); cvikeri; cvikeri (lančići za cvikere); cvikeri (navlake za cvikere); cvikeri (okviri za cvikere); cvikeri (uzice za cvikere); dalekozori /optika/dalekozori /teleskopi/dijapozitivi; diskete (savitljive diskete); filmovi (naprave za rezanje filmova); filmske vrpce /osvjetljenje/; fotografski aparati; kinematografski filmovi (uređaji za montažu kinematografskih filmova); kinematografski filmovi, snimljeni; kinematografski uređaji /kamere/; kompaktne audio- video ploče /diskovi/; kompaktne optičke ploče /diskovi/; magneti (ukrasni magneti); magnetne ploče; magnetne vrpce; magnetne vrpce (magnetofoni s magnetnim vrpčama); mikrofoni; miš (podloga za računalne miševe); naočale (navlake za naočale); naočale (okviri za naočale); naočale /optika/; naočale za sport; oči (štitnici za oči); odašiljači /telekomunikacije/; odašiljači elektroničkih signala; optički uređaji i instrumenti; podloge, magnetne za podatke; podloge, optičke za podatke; pointeri (elektronički svjetlosni pointeri); pojačala; računala; računala (memorija za računala); računala (pisači za računala); računalni programi (snimljeni računalni programi); računalni programi radni; računalni programi za skidanje s udaljenog na bliže računalo ili s jačeg na slabije računalo; reprodukcija zvuka (uređaji za reprodukciju zvuka); signali (odašiljači elektroničkih signala); telefoni/prenosivi telefoni/; telefonski uređaji; telepromteri za TV spikere; televizijski aparati (mehanizmi s prethodnim plaćanjem za uporabu televizijskih aparata); televizori; uređaji s magnetnom vrpcom (informatika); uređaji za bilježenje vremena /satovi/; videokasete; videovrpce; vrpce za snimanje zvuka; vrpce, magnetne; zasloni za projiciranje /ekrani/; zvučne snimke (nosaci zvučnih snimaka)

- 16 albumi; ambalaža (kartonska ili papirnata za boce); ambalaža (papir za ambalažu); ambalaža od škroba; atlas; bakrorezi /gravure/; bilježnice; blokovi /karneti/; blokovi /papirnatih proizvodi/; blokovi /povezani listovi papira/; blokovi za crtanje; boce (kartonska ili papirnata ambalaža za boce); boce (kartonski ili papirnat omoti za boce); boce (papirnat podmetači za boce); brisači za pera za pisanje; brisači za ploče za pisanje; brisanje (gumice za brisanje); brisanje (modeli za brisanje); brisanje (proizvodi za brisanje); brošure; bušilice za papir/uredski pribor/; bušilice za uredske potrebe; celuloza (listovi prerađene celuloze) za ambalažu; cigare (prsteni za cigare) /koluti/; cijevi od kartona; crtači pribor; crtanje (instrumenti za crtanje); crtanje (pribor za crtanje); crteži (grafički crteži); časopisi /periodike/; časopisi /revije/; čavlići s plosnatom glavom /rajsnedli/; čelična pera; čelična slova; čestitke; čestitke s glazbom; četkice /kistovi/; dijagrami; drvena kaša (karton od drvene kaše); drvorezi; držači ljepljivih traka /uredski pribor/; držala za pera; džepići za putovnice; džepne maramice, papirnat; fascikli /papirnatih proizvodi/; figurice od kaširanog papira; filter-papir; filter-tkanine za tiskarstvo, netekstilne; filtri za kavu, papirnat; filtrirni materijali /papir/; fotografije; fotografije (stalci za fotografije); fotografije (uređaji za ljepljenje fotografija); fotografske; globusi /zemaljske kugle/; građevinske makete; grafičke slike; gravirani umjetnički predmeti; graviranje (ploče za graviranje); gravure; gumene trakice za povezivanje spisa; gumice za brisanje; gumirano platno za papirnat proizvode; hektografi; higijenski papir; indeksne kartice; isprave (sparvice za plastificiranje isprava) /uredski pribor/; isprave /dokument/ (omoti za isprave); ispravljanje (boja za ispravljanje); jastučići (pečatni jastučići); kalendari; kalendari /godišnjaci/; kalendari kojim se listovi trgaju; kalupi za modeliranje gline /artikli za umjetnike/; kamenotisk s bojama; kartotečni jahači za kartice; karte; karton od drvene kaše /papirni proizvodi/; kartonske cijevi; kartonske kutije za šešire; kartotečne kartice (jahači za kartotečne kartice; kasirani papir; katalozi; kava (papirnat filteri za kavu); kemijske olovke (kuglice za kemijske olovke); kipići od kaširanog papira /figurice/; kistovi; kistovi za pisanje; klasirci /uredski pribor/; klišei s adresama; klišei, tiskarski; knjige; knjige (oznake za stranice u knjigama); knjižice /putovnice, radne knjižice itd./; koluti za pridržavanje pisaćeg pribora; konac za uveze; košče držala za pera; korektorske tekućine /uredski pribor/; korice za blokove s čekovima; korice za neuvezane časopise; košare za pisma; košuljice za spis; kreda (nastavci za krede); kreditne kartice (neelektrične prese za kreditne karti); krojevi (navlake za krojeve); krojevi za šivanje; krojevi za šivanje odjevnih predmeta; kromolitografija; kuglice za kemijske olovke; kutije od kartona ili papir; kutije za papirnat proizvode /uredski pribor/; kutije za pečate; kutije za slikarske boje /školski pribor/; kvačice /uredski pribor/; kvačice za papire; kvasilice /uredski pribor/; kvasilice za marke /uredski pribor/; ličilački valjci; listovi /papirnatih proizvodi/; litografija (kreda za litografiju); litografije /kamenotisci/; litografski kamen; litografski umjetnički predmeti; ljepenka/karton/; ljepivo za papirnat proizvode ili za kućanstvo; ljepljive trake za papirnat proizvode ili za kućanstvo; ljepljive tvari za papirnat proizvode i za domaćinstvo; makete (građevinske makete); marke, poštanske; matrice za umnažanje /šablone/mikrovalovi (plastične vrećice za pripremu hrane mikrovalovima); mjehuričasti listovi, od plastike /za ambalažu ili omatanje/; modeli za vezenje; modeliranje (kalupi za modeliranje gline) /artikli za umjetnike/modeliranje (masa za modeliranje); modeliranje (materijali za modeliranje); modeliranje (plastična masa za modeliranje); nacrti, nacrti (sprave za izradu nacrti); nalivpera; naljepnice (ručne naprave za stavljanje naljepnica); naljepnice /ne od tkanine/napršnjaci, gumeni /uredski pribor/nastavci za krede; nastavci za olovke; natpisi na papiru ili kartonu; neseseeri za pisanje /kutije s priborom za pisanje/; novine; novine sa stripovima; noževi za papir/uredski pribor/; obavijesti /papirnatih proizvodi/; olovke; olovke (nastavci za olovke); omoti/korice/ papirnat; papirnat pribor; pečati; pečati /žigovi/; pisači pribor; pivske čaše (podlošci za pivske čaše); plakati /poster/; plakati, papirnat ili kartonski; podlošci za boce, papirnat; podlošci za pivske čaše; popisi predstava /repertoari/; priručnici; prospekti; publikacije; slike; vrećice /omotnice, džepovi/od papira ili plastike za ambalažu; vrećice, papirnat
- 21 boce; boce (podmetači za boce)/nepapirnat i ne spadaju u stolno rublje/; boce (sprave za otvaranje boca); boce širokog dna i uskog grla; bombonjere; brisanje pokušstva (tkanina za brisanje pokušstva); čaše; čaše za piće; čaše za pivo; čaše za voće; čaše, papirnat ili plastične; češljevi; češljevi rijetkih zubaca; četkarski proizvodi; četke; četkice za zube; četkice za zube, električne; četurice; izletni (pribor za izlete) /posuđe/; kalupi za pravljenje kockica leda; kante za smeće; krpe za čišćenje; kućni ljubimci (kavezi za kućne ljubimce); kuhinjski pribor; kuhinjske posude (crno kuhinjske posuđe); kutije za čaj, od neplemenitih metala; kutije za kruh; kutije za suhe kolačiće; kutije za užinu; kutije za likeri (servisi za likere); lonci; lonci (poklopci lonaca); lonci za cvijeće, lonci za kuhanje na pari, neelektrični; lonci za kuhanje pod tlakom, neelektrični; lopatice /kuhinjski pribor/; lopatice /stolni pribor/; lopatice za torte; maslac (posudice za maslac); maslac (zvonasti poklopci za maslac); metle; metle s resama, mirisi (aparati za uklanjanje mirisa) za osobnu upotrebu; mirisi (naprave za raspršivanje mirisa); mirisne tvari (posudice za izgaranje mirisnih tvari); mirodije/začini (pribor za mirodije) mlatilice za kućanstvo (neelektrične mlatilice za kućanstvo); muhe (naprave za ubijanje muha); neseseeri za izlete /kompleti posuđe/; obuća (žlica za obuvanje obuće); otvarači za boce; papar (ručni mlinci za papar); paprenke /posudice za papar/; pivo (čaše za pivo); plitice /svijećnjaka/; podlošci za čaše; podlošci za posude s jelom /stolni pribor/; poslužavnici; poslužavnici, od papira za kućanstvo; posude za izgaranje mirisnih tvari; posude za kućanstvo ili za kuhinju; posude za piće; posude za sladoled i za hladna pića; posude, toplinski izolirane; posudice za šećer; pribor za jelo /posuđe/; pribor za kuhanje, neelektrični; ptice(kavezi za ptice); rashladne boce; rashlađivanje (posude s ledom za rashlađivanje); raspršivači mirisa; rezanje (kuhinjske daske za rezanje); rukavice za potrebe kućanstva; servisi za čaj; solenke; spužve za kućanstvo; spužve, toaletne; staklene posude; staklene posude, oble; svijećnjaci; šalice; štapići/kuhinjski pribor/; tanjuri /posuđe/; tavice; umjetnički predmeti od porculana, pečene gline ili od stakla; vrtlarske rukavice; zdjelice; zdjelice /plitke posudice/; zdjelice od papira; zemljano posuđe; žlice za obuvanje
- 25 čarape; čarape s gaćicama /hulahupke/; čizme; čizmice; dokoljenice/gamaše/; džepne maramice /odjevni predmeti/; ešarpe /šalovi/; francuske kape; haljine; hlače; kabanice; kaljače/galoše/; kape za glavu; kape, okrugle; kapuljače/odjevni predmeti/; kaputi; klobučarski proizvodi; kombinazoni/odjeća/; konfekcijska odjeća; košulje; kratke čarape/sokne/; kravate; kravate (umjetničke kravate); kupanje (cipele za kupanje); kupanje (ogrtači za kupanje); kupanje (sandale za kupanje); marama za pokrivanje vrata; muški ogrtači; natikače; nazuvci za koljena (koljenice); nošnje; obuća; obuća za plažu; odjeća; odjeća za maskarade; odjevni predmeti; odore /unifforme/; ogrtači /odjevni predmeti/; papirnat odjeća; papuče; pelerine; pelerine s kapuljačom; pidžame; plaža (obuća za plažu); plaža (odjeća za plažu); pokrivala za uši /odjevni predmet/; potkošulje; pregače /odjevni predmeti/; prsluci; pršnjaci, nepapirnat/djeci oko vrata protiv prljanja; puloveri; puloveri bez rukava; rublje (donje rublje za upijanje znoja); rublje (donje rublje); rukavice /odjevni predmeti/; rukavice bez prstiju /radničke rukavice/; sjenila za kape; svileni rupci/fulari/; svileni rupci za glavu; šalovi; šeširi; tee- shirts /majice/; trikotažni odjevni predmeti; vratne marama /rupci/; vrpce za glavu /odjevni detalji/; ženske kape
- 35 istraživanje za poslove; istraživanje javnog mišljenja; izlozi (uređivanje izloga); izložbe (organiziranje izložbi) u komercijalne ili reklamne svrhe; iznajmljivanje reklamnih prostora; iznajmljivanje reklamnog materijala; iznajmljivanje vremena za reklamiranje na svim komunikacijskim sredstvima; javno mnijenje (istraživanje javnog mnijenja)/anketiranje/; javnost (odnosi s javnošću) /propaganda/; knjige /vođenje knjiga/; komercijalna administracija u svezi licenci proizvoda i usluga trećih osoba; komercijalna ili industrijska poduzeća (pomoć u vođenju komercijalnih ili industrijskih poduzeća); konzultacije u svezi vođenja poslova; manekeni (usluge manekena) za reklamiranje ili promicanje prodaje; nabava za treće (usluge nabave za treće); /kupnja proizvoda i usluga za druga poduzeća/; nabava za treće osobe (usluge kupnje proizvoda i usluga za druga poduzeća); novine (usluge pretplate na novine) za treće osobe; obavijesti (ured za komercijalne obavijesti); objavljivanje reklamnih tekstova; odnosi s javnošću /propaganda/; oglašavanje /reklamiranje/; organiziranje izložbi u komercijalne ili

- reklamne svrhe; organiziranje poslova (savjetovanje o organiziranju poslova); plakiranje /oglašavanje/; podugovaranje (usluge podugovaranja); komercijalna pomoć; poduzeća (usluge preseljenja za poduzeća); pomoć u upravljanju industrijskim ili trgovačkim poduzećima; pomoć u vođenju poslova; porezne prijave (izrada poreznih prijavi); poslovi (istraživanja za poslove); poslovi (konzultacije za vođenje poslova); poslovi (savjetovanje o organizaciji i vođenju poslova); poslovi (vještačenje poslova) /ekspertize/; poslovne obavijesti; potrošači (pružanje komercijalnih savjeta i informacija potrošačima); predstavljanje proizvoda /demonstracija/; preseljenje poduzeća (usluge preseljenja poduzeća); pretplata za novine (usluge pretplate za novine) /za treće osobe/; pretplata za telekomunikacijske usluge za treće; prezentacija proizvoda na svim komunikacijskim sredstvima u svrhu prodaje na malo; prijepis priopćenja; priopćenja (prijepisi priopćenja); prodaja (promicanje prodaje) za treće osobe; prodaja na dražbi; promicanje prodaje za treće osobe; proučavanje tržišta /marketing/; računovodstveni poslovi; radio (reklamiranje putem radija); raspačavanje reklamnog materijala /traktata, prospekata, tiskanica, uzoraka/; razdioba /raspačavanje/ reklamnih materijala/letaka, prospekata, tiskanica, uzoraka/; razdioba/distribuiranje/ uzoraka; razdioba reklamnih oglasa; reklamiranje (iznajmljivanje prostora za potrebe reklamiranja); reklamiranje on-line na informatičkoj mreži; reklamiranje putem radija; reklamiranje putem televizije; reklamni materijal (razdioba reklamnog materijala)/traktata, prospekata, tiskanica i uzoraka/; reklamni materijal (raznošenje reklamnog materijala); reklamni oglasi (širenje reklamnih oglasa); reklamni tekstovi (objavljivanje reklamnih tekstova); reklamni tekstovi /uređenje reklamnih tekstova/; reklamiranje dopisnim putem; sajmovi (organiziranje sajmova u komercijalne ili reklamne svrhe); savjeti o organizaciji i vođenju poslova; savjetovanje (stručno savjetovanje o poslovima); savjetovanje o osoblju; sistematizacija podataka za središnju kartoteku; sponzori (traženje sponzora); stručno poslovne konzultacije; statistički podaci (izrada statističkih podataka); tajništvo (tajničke usluge); tekst (obrada teksta); telefonski odgovori (usluga telefonskih odgovora) za odsutne pretplatnike; telekomunikacijske usluge za treće (pretplata na telekomunikacijske usluge za treće); televizijsko reklamiranje; tisak (praćenje tiska); tisak (usluge pregleda tiska); trgovački poslovi (procijene trgovačkih poslova); tržište (proučavanje tržišta); tržište (traženje tržišta); umjetnički poslovi (profesionalno upravljanje umjetničkim poslovima); uredi za reklamiranje; uredi za zapošljavanje; uređenje izloga; uvoz-izvoz (agencije za uvoz-izvoz); vođenje informatičkih kartoteka; vođenje knjiga; vođenje poslova (pomoć u vođenju poslova); vođenje poslova (savjetovanje o vođenju poslova); vođenje poslova (usluge savjetovanja u svezi vođenja poslova); zapošljavanje (usluga ureda za zapošljavanje); zapošljavanje osoblja
- 38** agencije za novosti; elektronička pošta (omogućavanje elektroničke pošte); elektroničke poruke; emitiranje televizijskih programa; forumi za vođenje debata (omogućavanje održavanja foruma za vođenje debata); glasovna pošta (omogućavanje glasovne pošte); informativne agencije / novosti/; iznajmljivanje aparata za prijenos poruka; iznajmljivanje modem; iznajmljivanje telefaks-uređaja; iznajmljivanje telefona; iznajmljivanje telekomunikacijskih uređaja ; iznajmljivanje vremena pristupa svjetskim informatičkim mrežama; komuniciranje posredstvom mreža optičkih kabela; komunikacije (radio telefonske komunikacije); komunikacije (telefonske komunikacije); komunikacije (telegrafске komunikacije); komunikacije pomoću računalnih terminala; konferencije na daljinu (omogućavanje vođenja konferencija na daljinu); kupnja putem telefona (pribavljanje komunikacijskih kanala za kupnju putem telefona); obavijesti o telekomunikacijama; plakiranje (usluge elektroničkog plakiranja)/telekomunikacije/; pokretna radiotelefonija; poruke (prijenos poruka); prijenos poruka; prijenos poruka i slika računalom; prijenos putem satelita; prijenos televizijskih emisija pretplatnicima putem kabela /kabelska televizija/; pristup svjetskim informatičkim mrežama (iznajmljivanje vremena pristupa svjetskim informatičkim mrežama); pristup svjetskim informatičkim mrežama (omogućavanje pristupa svjetskim informatičkim mrežama); računalni prijenos poruka i slika; računalni terminali (komunikacije putem računalnih terminala); računalno (prijenos poruka i slika
- uz pomoć računala); radio programi (emitiranje radio programa); radiodifuzija; radio elektroničko povezivanje (usluge radio elektroničkog povezivanja)/radio, telefon ili ostala elektronička komunikacijska sredstva/; radio telefonski prijenosi; sateliti (prijenos putem satelita); telefaks (prijenos poruka telefaksom); telefonske komunikacije; telefonske usluge; telegrafске komunikacije; telegrafске usluge; telekomunikacije (obavijesti o telekomunikacijama); telekomunikacije (usluge dovoda i priključka) za telekomunikacije; telekomunikacijsko priključenje na svjetsku informatičku mrežu; teleks (usluge teleksa); televizija (emitiranje televizijskih programa); televizijski programi (emitiranje televizijskih programa); vijesti (agencije za vijesti)
- 39** agencije (usluge turističkih agencija)/osim rezerviranje hotela, pansiona/; autobusni prijevoz; brod (prijevoz brodom); brodovi (iznajmljivanje brodova); brodovi za razonodu (usluge brodova za razonodu); cvijeće (isporuka cvijeća); distribucija /isporuka/ električne energije; distribucija (isporuka vode); distribucija energije; električna energija (isporuka električne energije); garaže (iznajmljivanje garaža); hitna pomoć (prijevoz kolima hitne pomoći); informacije u svezi prometa; isporuka /distribucija/ proizvoda; isporuka /distribucija/robe; isporuka cvijeća; isporuka paketa; isporuka proizvoda naručenim putem pošte; izleti (turistički izleti); iznajmljivanje automobila; iznajmljivanje brodova; iznajmljivanje osobnih vozila; iznajmljivanje vozila; novine (distribucija novina); organiziranje izleta; organiziranje krstarenja; organiziranje putovanja; osobna vozila (iznajmljivanje osobnih vozila); osobna vozila (prijevoz osobnim vozilom); otprema (usluge otpreme); parkirališta (iznajmljivanje parkirališta); parkirališta (usluge parkirališta); pohranjivanje nosača s električni spremljenim podacima i dokumentima; pokušstvo (prijevoz pokušstva); pomorski prijevoz; pomorsko posredovanje /mešetarenje/; posredovanje u prijevozu; prijevoz (obavijest o prijevozu); prijevoz (posredovanje u prijevozu); prijevoz (rezervacije za prijevoz); prijevoz (riječni prijevoz); prijevoz brodom; prijevoz i istovar smeća; prijevoz kamionima; prijevoz robe; prijevoz željeznicom; prijevoznike/špeditorske/ usluge; putovanja (organiziranje putovanja);putovanja (rezervacije za putovanja); razdioba novina; sateliti (lansiranje satelita za druge); skladišta (iznajmljivanje skladišta); taksu-usluge; trajektni prijevoz; tramvajske usluge; turističke agencije (usluge turističkih agencija)/osim rezerviranje hotela i pansiona/; upute /obavijesti/ o prijevozu; voda (dovod vode); voda (isporuka vode); vozači (usluge vozača); zračni prijevoz; željeznica (prijevoz željeznicom)
- 41** agencije za modele za slikare i kipare; akademije /obuka/; cirkusi /zabavni parkovi/; digitalne slike (usluge digitalnog snimanja); pružanje elektroničkih publikacija (nisu za preuzimanje); filmovi (proizvodnja igranih filmova); filmovi (proizvodnja filmova); fotografiranje; fotografske reportaže; igre (usluge igara) pružene on-line / sjedne informatičke mreže/; igre za novac; izdavanje knjiga; izložbe (organiziranje izložbi) u kulturne ili odgojne svrhe; iznajmljivanje radijskih i televizijskih aparata; iznajmljivanje audio uređaja; iznajmljivanje kinematografskih filmova; iznajmljivanje kino aparature i pribora; iznajmljivanje rasvjetnih uređaja za kazališnu dekoraciju i za televizijske studije; iznajmljivanje video traka; iznajmljivanje zvučnih snimaka; kaligrafija; kampovi za ljetovanje (usluge kampova za ljetovanje)/zabava/; kampovi za športsko usavršavanje; karaoke (stavljanje na raspolaganje opreme za karaoke); kazališne predstave; kinematografski filmovi (iznajmljivanje kinematografskih filmova); kino studiji; kinodvorane(iskorištavanje kinodvorana); klubovi (usluge klubova) /zabava ili odgoj/; knjige (izdavanje knjiga); knjige (posuđivanje knjiga); kockarnice /igre/ (usluge kockarnica); koncerti (organiziranje i vođenje koncerata); konferencije (organiziranje i vođenje konferencija); kongresi (organiziranje i vođenje kongres); lutrija (organiziranje lutrije); mikrofilmovi (snimanje na mikrofilmove); mikro izdavaštvo; montaža radijskih i televizijskih programa; natječaji (organiziranje natječaja)/obuka ili zabava; noćni klubovi; objavljivanje knjiga i časopisa, elektronički on-line; objavljivanje tekstova /osim reklamnih tekstova/; organiziranje natječaja /obrazovanje ili razonoda/; organiziranje natječaja ljepote; organiziranje plesova; organiziranje spektakla /usluge impresarija/; organiziranje športskih natjecanja; planiranje prijema /razonoda/; prijemi (planiranje prijema) /razonoda/;

priredbe (održavanje priredbi); priredbe (organiziranje priredbi) /usluge impresarija/; priredbe (proizvodnja priredbi); proizvodnja filmova; proizvodnja filmova na video-trakama; radijski i televizijski programi (montaža radijskih i televizijskih programa); radiofonija (razonoda putem radiofonije); razgovori (organiziranje i vođenje razgovora); razonoda; razonoda (informacije u svezi razonode); razonoda posredstvom radija; razonoda posredstvom televizije; reportaže (fotografske reportaže); reporterske usluge; scenariji (izrada scenarija); seminari (organizacije i vođenje seminara); simpoziji (organiziranje i vođenje simpozija); sinkronizacija; slobodno vrijeme (usluge za ispunjavanje slobodnog vremena); snimanje na video trake; športska natjecanja (mjerjenje vremena na športskim natjecanjima); športska natjecanja (organiziranje športskih natjecanja); tekstovi (objavlivanje tekstova) /osim u reklamne svrhe/; televizija (razonoda na televiziji); televizijski program (montaža radijskih i televizijskih programa); titlovanje filmova; varijete /music-hall/; video trake (proizvodnja filmova na video trakama); video trake (snimanje na video trake); video trake (iznajmljivanje video traka); video trake (montaža video traka); video trake (proizvodnja filmova na video trakama); zabavni parkovi /cirkusi/; zvučne snimke (iznajmljivanje zvučnih snimaka)

- 42 arhitektura; dizajneri (usluge modnih dizajnera); dupliciranje informatičkih programa; gradnja (savjeti o gradnji); grafička umjetnost (usluge crtača grafičke umjetnosti); industrijski dizajn; industrijsko oblikovanje; informatičke stranice (ugošćavanje informatičkih stranica); informatički programi (dupliciranje informatičkih programa); informatički programi (iznajmljivanje informatičkih programa); informatički sustavi (osmišljavanje informatičkih sustava); informatički virusi (zaštita od informatičkih virusa); instaliranje računalnih programa; Internet (pružanje alata za pretraživanje na internetu); inženjering; iznajmljivanje informatičkih programa; iznajmljivanje web servera; konverzija informatičkih podataka i programa /nije fizička konverzija/; konverzija podataka ili dokumenata s jednog fizičkog na elektronički nosač; konzultacije u svezi računalnih programa /softvera/; meteorološka izvješća (usluge davanja meteoroloških izvješća); modni dizajneri (usluge modnih dizajnera); programiranja za računala; računala (iznajmljivanje računala); računala (programiranje za računala); računala (savjetovanje o računalima); računalni programi (održavanje računalnih programa); računalni programi (softveri) /izrada računalnih programa/; računalni programi /softveri/ (osuvremenjivanje računalnih programa); savjeti o gradnji; savjeti o štednji energije; savjetovanje o računalima; štednja energije i savjeti u svezi štednje energije); tehnička kontrola automobila; unutarnje uređenje /dekoracija/; web serveri (iznajmljivanje web servera); web stranice (kreiranje i održavanje web stranice za druge)

(111)	<b>Z20231177</b>	(151)	20.06.2024.
		(450)	05.07.2024.
(210)	Z20231177A	(220)	07.12.2023.
		(181)	<b>07.12.2023.</b>
(732)	<b>DETERM d.o.o.</b>		
(740)	Ulica Filipa Vukasovića 1, 10000 Zagreb, HR		
(540)	odvjetnica Mateja Horvatiček, Odvjetničko društvo Andreis & Partneri d.o.o., Zagreb, HR		

## AIDWAS

- (511) 9 softver kao usluga (SaaS, Software as a service) proizvod za pretraživanje i dohvaćanje informacija s web-mjesta, društvenih medija i drugih izvora informacija; softver za pohranu, upravljanje, praćenje, analizu i izvješćivanje podataka prikupljenih iz navedenih izvora
- 35 praćenje ugleda poslovanja i robne marke - brenda - prikupljanjem, analizom i izvješćivanjem spominjanja i interakcija na online medijima uključujući platforme društvenih medija, omogućavajući odgovore i vođenje evidencije za takvo praćenje
- 42 usluge softvera kao usluge (SaaS, Software as a service), koje uključuju korištenje internetskog web softvera i mobilnog softvera koji se može preuzeti za praćenje, prikupljanje, upravljanje, analizu podataka i

pružanje konzultantskih usluga u područjima online medija, društvenih medija, upravljanja reputacijom, odnosa s javnošću, te komunikacija, istraživanje, marketing, oglašavanje i upravljanje odnosima s kupcima; stvaranje indeksa informacija, baza podataka znanja i drugih informacijskih izvora dostupnih na računalnim mrežama; pružanje tražilica za dobivanje i analizu informacija putem globalne računalne mreže

(111)	<b>Z20231215</b>	(151)	20.06.2024.
		(450)	05.07.2024.
(210)	Z20231215A	(220)	14.12.2023.
		(181)	<b>14.12.2023.</b>
(732)	<b>KRAKEN društvo s ograničenom odgovornošću za informatičke usluge</b>		
(740)	Ulica Trate 16, 40000 Čakovec, HR		
(540)	Bojan Čobanić, Zagreb, HR		



- (591) plava, crna
- (531) 01.13.01; 01.15.23; 16.01.04; 16.01.16; 16.01.25; 15.07.09; 15.07.15; 15.09.01; 15.09.18; 15.09.25; 19.19; 24.17.05; 25.01.09; 25.01.13; 26.01.16; 27.05.01; 29.01.04; 29.01.08; 18.05.05; 18.05.09
- (511) 9 računalni programi [softveri]
- 41 osposobljavanje za korištenje softverskih programa; osposobljavanje za dizajn softverskih programa; osposobljavanje za razvoj softverskih programa; usluge osposobljavanja vezane s računalnim softverom
- 42 znanstvene i tehnološke usluge; usluge istraživanja; usluge industrijskih analiza i istraživanja; razvoj računalnih programa
- 45 licenciranje softvera

## RAZRED 15

(111)	<b>Z20231074</b>	(151)	20.06.2024.
		(450)	05.07.2024.
(210)	Z20231074A	(220)	07.11.2023.
		(181)	<b>07.11.2023.</b>
(732)	<b>Darko Jelčić</b>		
(740)	6 Loconder Dr, Hamilton, ON L8W 1V8, CA		
(540)	Natalija Labavić, Zagreb, HR		

## CUNJA JABUKA

- (511) 15 glazbeni instrumenti
- 25 majice; tiskane majice; šalovi; kape sa šiltom; kape [pokrivala za glavu]
- 35 promidžba [oglašavanje] koncerata; oglašavanje i promidžba
- 41 glazbeni koncerti; izvođenje glazbenih koncerata; komponiranje pjesama; komponiranje glazbe; koncerti pop glazbe (organiziranje); pisanje tekstova; izvođenje glazbene zabave od strane instrumentalnih skupina; izdavanje glazbe; snimanje glazbe; izvedba glazbe; glazbena produkcija; produkcija izvedbi uživo; produkcija audiovizualnih snimaka; administriranje [organiziranje] usluga razonode; organiziranje razonode; glazbene priredbe; usluge glazbenog nakladništva; zabava putem interneta; zabavne usluge koje pružaju glazbeni sastavi [bendovi]; nastupi glazbenih sastava uživo; objavljivanje pjesama

## RAZRED 16

(111)	<b>Z20220358</b>	(151)	19.06.2024.
		(450)	05.07.2024.
(210)	Z20220358A	(220)	06.04.2022.
		(181)	<b>06.04.2032.</b>

(732) **Natalija Labavić**  
Avenija Većeslava Holjevca 40, 10000 Zagreb, HR  
(540)

## LEGAL LAB

- (511) **16** tiskani nastavni materijali; knjige; tiskani obrazovni materijali
- 35** usluge poslovnog savjetovanja i savjetodavne poslovne usluge; poslovno savjetovanje za pojedince; savjetovanje za poslovno upravljanje, također i putem interneta; savjeti o organizaciji i vođenju poslova; informativne usluge u vezi poslova i prilika za karijeru; usluge planiranja karijere
- 41** treniranje; individualno vježbanje (obuka); savjetovanje o životnim problemima [osposobljavanje]; profesionalna orijentacija i coaching; usluge obrazovanja ili osposobljavanja u području životnog treninga; poduka na polju osobnog razvoja; pružanje tečajeva osposobljavanja na polju osobnog razvoja; prijenos poslovnog znanja te znanja i vještina [osposobljavanje]; obrazovni seminari; organiziranje seminara; vođenje tečajeva, seminara i radionica; organiziranje radionica i seminara; pružanje tečajeva osposobljavanja; savjetodavne usluge koje se odnose na obuku; treniranje [tjelovježba]; poslovno usavršavanje; savjetovanje za osposobljavanje i usavršavanje; profesionalna orijentacija; savjetodavne usluge u svezi s karijerom [obrazovni savjeti i savjeti u svezi s osposobljavanjem]; informativne i savjetodavne usluge u svezi s karijerom [obrazovni savjeti i savjeti u svezi s osposobljavanjem]; savjetovanje u svezi s karijerom [obrazovanje]; pružanje tečajeva osposobljavanja za mlade radi zasnivanja radnih odnosa; izdavanje knjiga; organiziranje i održavanje konferencija; pružanje online elektroničkih publikacija; produkcija tečajnog materijala koji se dijeli na stručnim tečajevima; usluge pravnog obrazovanja
- 45** pravne usluge; usluge prijenosa vlasništva [pravne usluge]; pravni savjeti; usluge registracije (pravne -); usluge pravne podrške; pravni savjeti i zastupanje; odvjetničke usluge; usluge pravnog zastupanja; nadzor žigova [pravne usluge]; pružanje pravnih informacija; pravne usluge u svezi s pravom intelektualnog vlasništva; pravne konzultantske usluge koje se odnose na prava intelektualnog vlasništva; pravne usluge povezane s registracijom žigova; pravna pomoć za pripremu ugovora; pravne usluge u svezi sa stjecanjem intelektualnog vlasništva; licenciranje intelektualnog vlasništva u području autorskih prava [pravne usluge]; licenciranje intelektualnog vlasništva u području žigova [pravne usluge]; pravne usluge koje se odnose na iskorištavanje prava intelektualnog vlasništva; pravne usluge koje se odnose na zaštitu i iskorištavanje autorskih prava za filmske, televizijske, kazališne i glazbene produkcije

(111)	<b>Z20231147</b>	(151)	19.06.2024.
		(450)	05.07.2024.
(210)	Z20231147A	(220)	28.11.2023.
		(181)	<b>28.11.2033.</b>

(732) **TasteMakers d.o.o.**  
Trg kralja Tomislava 21, 10000 Zagreb, HR  
(740) Ivana Stigleitner Gotovac, Zagreb, HR  
(540)

KIYOMI

- (531) 27.05.01; 27.05.04; 26.01.01; 26.01.03; 29.01.08  
(511) **16** papir, karton - ambalaža (papir za ambalažu), blokovi (papirnatih proizvoda), boce (kartonska ili papirnatih ambalaža za boce), boce (kartonski ili papirnatih omoti za boce), boce (papirnatih podmetači za boce), brošure,

fascikli (papirnatih), kalendari, katalozi, omotači za boce (papirnatih ili kartonskih), omotnice (papirnatih), pakiranje hrane (folije od papira za održavanje vlage, za pakiranje hrane), plakati (poster), plakati (papirnatih ili kartonskih), papirnatih podlošci za boce, posudice od papira za vrhnje, papirnatih okruglih prostraci za stol, prospekti, publikacije, papirnatih ručnici, stolnjaci (uski stolnjaci od papira), papirnatih kolutovi za stolove, toaletni ubrusi od papira, ubrusi od papira za stol, papirnatih vrećice, vrećice (omotnice, džepovi) od papira za ambalažu, zastavice od papira; pribor za pisanje - olovke, držači za olovke; plastični materijali za ambalažu - plastični omotači za pakiranje, pakiranje hrane (folije od plastike za održavanje vlage, za pakiranje hrane), vrećice (omotnice, džepovi) od plastike za ambalažu

- 35** oglašavanje i reklamiranje, organiziranje izložbi u komercijalne ili reklamne svrhe, marketing, odnosi s javnošću (propaganda), demonstracija (predstavljanje proizvoda), prezentacija proizvoda na svim komunikacijskim sredstvima u svrhu prodaje na malo, promicanje prodaje za treće osobe, raspačavanje reklamnog materijala (letaka, prospekata, tiskanica uzoraka), vođenje komercijalnih poslova - uvoz - izvoz, nabava za treće osobe
- 39** ambalažiranje i uskladištenje proizvoda (usluge ambalažiranja, punjenja boca, omatanja i isporuke robe)
- 40** konzerviranje namirnica i pića (procesuiranje i obrada namirnica - gnječenje voća, konzerviranje hrane i pića, dimljenje namirnica, smrzavanje namirnica)
- 41** stručno osposobljavanje i obuka kuhara azijske kuhinje
- 43** usluga pružanja hrane i pića - hranjenje, kavane - restorani, restorani sa samoposluživanjem, restorani za brzo i stalno posluživanje (snek barovi), barovi (usluge barova), oblikovanje hrane, pružanje informacija i savjeta u vezi s pripremanjem obroka, ukrašavanje hrane, ukrašavanje kolača, usluge kafića, usluge kantina, usluge osobnog šefa kuhinje, usluge restorana, usluge restorana

(111)	<b>Z20231173</b>	(151)	19.06.2024.
		(450)	05.07.2024.
(210)	Z20231173A	(220)	04.12.2023.
		(181)	<b>04.12.2033.</b>

(732) **Vevedi studio d.o.o.**  
Garićgradska 13, 10000 Zagreb, HR  
(540)

## LIUDO

- (511) **16** poster; uokvireni poster; adventski kalendari; ambalaže za poklone; aplikacije u obliku naljepnica; bedževi s imenom [uredski pribor]; bilježnice; bilježnice sa spiralnim uvezom; bilježnice za diktate; bilježnice za pisanje; bilježnice za pisanje ili crtanje; bilježnice za preslikavanje kaligrafije kistom; bilježnice za skiciranje; bilježnice za preslikavanje kaligrafije tintom; bilježnice za vježbanje; bilježnice za vježbanje rukopisa; biorazgradive posude od papirne pulpe za nošenje hrane; blokčići; blokovi flipchart; blokovi papira; blokovi papira za pisanje; blokovi [papirnatih proizvoda]; blokovi pozivnica za zabave; blokovi za bilješke; blokovi za bilješke s nevezanim listovima papira; blokovi za skiciranje; blokovi za zapisivanje; bojanke; bojanke za odrasle; bojice; božićne čestitke; celulozne maramice; čestitke; čestitke za godišnjice; čestitke za praznike; čestitke za specijalne prigode; cjenici [tiskani materijal]; crteži; dekoracije i umjetnički materijali i mediji; dekorativne papirnatih mašne za umotavanje; dekorativni papir za umotavanje; didaktičke kartice; digitalni tiskarski papir; dnevni planeri; dnevnic; dnevnic s kožnim omotom; dnevnic [tiskani materijal]; dnevnik [diarij]; dopisnice za najavlivanje posebnih prilika; dopisnice za neformalna pisma; etikete koje nisu od tkanine; etikete s cijenama; etikete za adrese; etikete za označavanje; etikete za poklone; fascikli; fascikli [papirnatih proizvoda]; fascikli [uredski pribor]; filtrirni materijali od papira; fini papir; folija za umotavanje poklona; folije od papira ili plastike za održavanje vlage [za pakiranje hrane]; folije od plastike za pakiranje; folije od plastike za umotavanje; folije za umotavanje knjiga; fotografije; fotografije bez okvira i s okvirom; fotografije [tiskane]; fotografske reprodukcije; fotokopirni papir; godišnji planeri; grafičke umjetničke reprodukcije; grafički crteži; grafički ispisi; grafički



prikazi; grafički umjetnički ispisi; industrijski papir i karton; informativna pisma; informativne brošure; informativni listovi; ispisi; ispisi sitotiska; ispisi u boji; ispisi u obliku slika; jednokratne salvete; jelovnici; kalendari; kalendari s kidanjem stranica; kartice zahvale; karton; karton za pakiranje; kartonska ambalaža; kartonske ambalaže; kartonske cijevi; kartonske etikete; kartonske kutije; kartonske kutije [za industrijsko pakiranje]; kartonske kutije za kolače; kartonske kutije za pakiranje; kartonske kutije za poklone; kartonske kutije za poklone za zabave; karton u boji; kartonske poštanske cijevi; kartonske sklopive kutije za pakiranje; kartonske tube za pakiranje; kartonski materijali za pakiranje; kartonski materijali za umotavanje; kaširani papir; knjige s posterima; kopirni papir; korice knjiga; korice za planere; korice za tjedne planere; kutije napravljene od kartona; kutije napravljene od papira; kutije napravljene od valovitog kartona; kutije od kartona; kutije od kartona za pakiranje; kutije od papira ili kartona; kutije od valovite ploče; kutije od valovitog kartona; kutije za spremanje fotografija; letci; listovi; listovi papira [pisači pribor]; listovi papira za bilješke; listovi papira za umatanje; listovi [papirni proizvod]; listovi reciklirane celuloze za umotavanje; ljepljiva plastična folija za pakiranje; ljepljiva plastična folija za zamatanje; ljepljiva plastična folija za postavljanje slika; ljepljiva traka; ljepljiva traka za uredske svrhe; ljepljive preslike; ljepljive tiskane etikete; ljepljive trake za kancelarijsku ili kućansku uporabu; ljepljive trake za uredske svrhe; ljepljive uredske folije; ljepljivi papir; manilske koverte; manilski papir; mape [uredski pribor]; mape za dokumente; mape za dokumente [uredski pribor]; mape za pisma; maramice od papira; maramice (papirne -); marke; marketinški letci; mašne (dekorativne -) za umotavanje; mašne za dekoriranje paketa; materijali za umatanje knjiga; materijali za pakiranje; materijali za pakiranje od recikliranog papira; materijali za uvezivanje knjiga i dokumenata; materijali za uvezivanje knjiga; memo blokovi; memorandum blokovi; mjesečni planeri; naljepnice; naljepnice od papira; naljepnice [papirni proizvod]; narudžbenice; natpisi od papira ili kartona; neizrezane i nesavijene kartonske ploče; nepremazani karton; neproziran papir; notesi; obloženi papir; obrasci; obrasci za naručivanje za kupovinu od kuće; omoti [uredski materijal]; omoti za bilježnice; omoti za božićne poklone; omoti za hranu; omotnice; omotnice [papirni proizvod]; omotnice za uredsku uporabu; oslikane kartice; osobni rokovnici; papir; papir i karton; papir za umatanje hrane; papir za omotnice; papir za razglednice; papir sa zaglavljem za bilješke; papir sa zaglavljem za pisma; papir za ambalažu; papir za bilješke; papir za crtanje; papir za etikete; papir za fotokopije; papir za fotokopiranje; papir za pisanje; papir za pisma [gotovi proizvodi]; papir za podstavljanje; papir za poslovne kartice [poluobrađeni]; papir za umatanje poklona; papir za umotavanje knjiga; papir za umotavanje poklona; papir za zamatanje poklona; papiri za oblaganje za pakiranje; papiri za oblaganje za umotavanje; papiri za pisma; papiri za zapisivanje; papirnata vrpca; papirne aplikacije; papirne etikete; papirne identifikacijske oznake; papirne ili kartonske etikete; papirne ili kartonske kutije; papirne ili plastične vrećice; papirne kartice vjernosti; papirne, kartonske i plastične vreće i artikli za pakiranje, zamatanje i skladištenje; papirne koverte za pakiranje; papirne kutije; papirne kutije za nošenje; papirne kutije za pakiranje; papirne kutije za poklone; papirne kutije za spremanje čestitki; papirne mape [uredski pribor]; papirne maramice; papirne mašne; papirne naljepnice; papirne oznake za poklon; papirne poklon vrećice; papirne poklon vrećice za vino; papirne trake; papirne trake za kalkulator; papirne trake za umotavanje poklona; papirne ukrasne mašne za omote za poklone; papirne ukrasne mašne za umotane poklone; papirne ukrasne zastavice; papirne viseće etikete; papirne vrećice; papirne vrećice i kese; papirne vrećice za hranu; papirne vrećice za kućanstvo; papirne vrećice za kupnju; papirne vrećice za pakiranje; papirne vrećice za poštu; papirne vrećice za zabave; papirne zastavice; papirni blokovi; papirni kartoni za hranu za ponijeti; papirni materijali za rukotvorine; papirni materijali za umotavanje; papirni natpisi; papirni omoti za dokumente; papirni omoti za poklone; papirni označivači stranica; papirni paspartui; papirni pečati; papirni plakati; papirni podlošci; papirni podmetači; papirni ručnici; papirni ručnici za ruke; papirni rupčići; papirni spremnici za

pakiranje; papirni stolni podlošci; papirni stolni ubrusi; papirni ubrusi; papirni ukrasi za kolače; papirni ukrasi za tortu; papirni uredski pribor; papirni uzorci; papirni znakovi; papirne maramice; papirni omoti za posude za cvijeće; papirni šabloni; paus papir; pauspapir [za precrtavanje]; pečati; pečati s tintom; pečati za ured; pečati za urede; pečati [žigovi]; pisači blokovi; plakati napravljeni od papira; plakati, papirni ili kartonski; planeri [tiskani materijal]; plastična blister ambalaža; plastična folija s mjehurićima za umotavanje; plastična folija za pakiranje; plastična folija za umotavanje; plastična folija za umotavanje hrane; plastična pripijajuća folija za pakiranje; plastična prozirna folija za umatanje hrane za kućanske potrebe; plastične folije; plastične folije za umatanje i pakiranje; plastične vrećice za kućanstvo; plastične vrećice za kupovinu; plastične vrećice za otpad [za kućanske potrebe]; plastične vrećice za pakiranje; plastične vrećice za pakiranje od zračnih mjehurića; plastične vrećice za sendviče; plastične vrećice za spremanje hrane za kućansku uporabu; plastične vrećice za spremanje dragocjenosti; plastične vrećice za umatanje i pakiranje; plastične vrećice za umatanje; plastične vrećice za umotavanje; plastični listovi za pakiranje; plastični listovi za umatanje i pakiranje; plastični listovi za umatanje; plastični materijal za pakiranje; plastični materijali za pakiranje; plastični materijali za pakiranje sendviča; plastični omot; plastični omot za poklone; plastični omoti za zračnim mjehurićima za umotavanje ili pakiranje; plastični omoti za pakiranje; plastični papir s mjehurićima za umotavanje ili pakiranje; plastike s mjehurićima za umotavanje; plastike s mjehurićima za pakiranje; poklon bonovi; poklon kartice; poklon kutije; poklon omoti; poklon vrećice; polietilenske folije za umotavanje i pakiranje; polipropilenska folija za pakiranje; poluobrađeni papir; portreti; portreti u obliku crteža; portreti u obliku slika; portreti u obliku tiskanih fotografija; posjetnice; poštanske dopisnice i razglednice; posude od papira za pakiranje; posude od papira za svrhe pakiranja; potpisane fotografije; pozivnice; pozivnice za zabavu; prazne bilježnice; prazne kartice; prazne kartice za bilješke; prospekti; prozirna folija; prozirne folije za umotavanje prehrambenih proizvoda; razglednica; razglednice; reklamni natpisi od kartona; reklamni natpisi od papira; reklamne mape; reklamni poster [plakati]; reklamni transparenti napravljene od kartona; reklamni transparenti od papira; reklamni znakovi od papira ili kartona; reprodukcije slika; reprodukcije, grafičke; rođendanske čestitke; rokovnici; role od plastične folije za pakiranje; role papira za blagajne; role plastične folije za pakiranje hrane; šablone za crtanje [sprječavaju crtanje izvan linije]; samoljepljive naljepnice; samoljepivi listići; samoljepljiva slova i brojevi; samoljepljive papirne etikete; samoljepljive trake za uredske potrebe; samoljepljivi materijali za uredsku uporabu; sastavljene kartonske kutije za pakiranje; skice; slike; slike u obliku crteža; slike u obliku tiskanih fotografija; slike za bojenje; složive kartonske kutije; složive kutije od papira; smeđi papir za umotavanje; stolni kalendari; stolni organizeri; stolni planeri; stolni setovi; svileni papir; tiskane papirne naljepnice; tiskane papirne pozivnice; tiskane pozivnice; tiskani jelovnici; tiskani letci; tiskani materijali; tiskani materijali, pisači i nastavni pribor; tiskani papiri; tiskani papirni materijali za pakiranje; tiskani papirni natpisi; tiskani papirni natpisi s brojevima stolova za posebne događaje; tiskani papirni natpisi s imenima za posebne događaje; tiskani planovi; umjetnička djela i figurice od papira i kartona i arhitektonski modeli; umjetnička djela od papira; umjetnička reprodukcija; umjetničke slike; umjetničke slike, uokvirene ili neokvirene; umjetnički papir; uokvirene fotografije; uokvirene i neokvirene fotografije; uredski pečati; višenamjenske plastične vreće; vizitkarte; vrećice koje sadrže plastične mjehuriće za pakiranje; vrećice napravljene od papira za pakiranje; vrećice napravljene od plastike za pakiranje; vrećice od papira za prehrambene proizvode; vrećice [omotnice, torbice], od papira ili plastike za ambalažu; vrećice, papirne; vrećice stožastog oblika; vrećice za nošenje; vrećice za pakiranje izrađene od biorazgradivog papira; vrećice za pakiranje izrađene od biorazgradive plastike; vrećice za pakiranje sendviča [papirne]; vrećice za sendviče od papira ili plastike; vrpca od krep papira; zidni kalendari; zidni planeri; zidni ukrasi od papira

(111)	<b>Z20231288</b>	(151)	24.06.2024.
		(450)	05.07.2024.
(210)	Z20231288A	(220)	29.12.2023.
		(181)	<b>29.12.2033.</b>
(732)	<b>HRVATSKA INDUSTRIJA ŠEĆERA dioničko društvo za proizvodnju i trgovinu</b>		
	Ulica grada Vukovara 269G, 10000 Zagreb, HR		
(740)	Sven Barac, Zagreb, HR		
(540)			



(591) plava, bijela  
(531) 27.05.01; 27.05.03; 29.01.04; 29.01.06

(511) **16** ambalaža [za oblaganje i punjenje] od papira ili kartona; bijeli karton; industrijski papir i karton; kartonske ambalaže; kartonske kutije; kartonske kutije [za industrijsko pakiranje]; kartonske kutije za pakiranje; kartonski materijali za pakiranje; kutije od papira ili kartona; materijali za pakiranje; papir i karton; papir za ambalažu; papir za izradu vrećica; papir za omatanje hrane; papir za primjenu u industriji; papir za vrećice i kese; papirnate ili kartonske kutije; papirnate kutije; papirnate vrećice i kese; papirnate vrećice za hranu; papirnate vrećice za kućanstvo; papirnate vrećice za pakiranje; papirnate spremnici; plastične folije; plastične vrećice za pakiranje; plastične vrećice za umotavanje; spremnici od kartona za pakiranje; vrećice napravljene od papira za pakiranje; vrećice od papira za prehrambene proizvode; vrećice [omotnice, torbice], od papira ili plastike za ambalažu; vrećice, papirnate

**30** aromatizirani šećerni konditorski proizvodi; aromatizirani sirupi; arome dobivene od voća i povrća; bijeli šećer; biljni med; brašno; crna melasa; ekstrakti iz slada za prehranu; ekstrakti od slada za prehranu; ekstrakti slada za prehrambene svrhe; fruktoza za hranu; glukozni sirup za zaslađivanje hrane; groždani šećer; hrana od žitarica; invertni šećer; jestivi začini; karamel [uprženi šećer]; karamela; karamelizirani šećer; komadi kristal šećera [konditorski]; konditorski proizvodi; kristalizirani kandirani šećer; kristalizirani šećer za ukrašavanje kolača; kristalizirani šećer za ukrašavanje hrane; kristalni šećer [ne konditorski]; kuhani konditorski proizvodi; kuhani šećer; med [za hranu]; mješavine za kolače; mješavine za šećernu glazuru; nadomjesci za šećer; pjenaste šećerne pastile; pjenasti šećerni slatkiši; prehrambeni pripravci na bazi slada; pripravci od žitarica; šećer; šećer, med, šećerni sirup; šećer [nije za medicinske svrhe]; šećer od palminog drveta; šećer u granulama; šećer u kocki; šećer u prahu; šećer za glazuru; šećer za konzerviranje voća; šećer, za nemedicinske svrhe; šećer za pripremu džemova; šećer za pripremu želea; šećeri; šećeri [osim za medicinske svrhe]; šećeri; prirodni zaslađivači; slatke glazure i punjenja; šećerna pasta; šećerna vuna; šećerni konditorski proizvodi (Nemedicinski -); šećerni štapići; sirovi šećer; sirup melase za kulinarSKU uporabu; sirup za hranu; sirupi i melase; slad za ljudsku prehranu; slatkiši; smeđi šećer; tekući konditorski proizvodi; tekući šećer; turbinado šećer; voćni šećer; žuti šećer

**40** dimenzioniranje kartona; dimenzioniranje papira; drobljenje otpada; ekstrakcija elemenata koji se nalaze u otpadnim ostacima; filtriranje tekućina; industrijska obrada tekućeg otpada; informacije o obradi materijala; iznajmljivanje opreme za pročišćavanje vode; iznajmljivanje opreme za obrađivanje i preinačavanje materijala, proizvodnju energije i izrađivanje po mjeri; iznajmljivanje strojeva i aparata za preradu hrane; iznajmljivanje strojeva i uređaja za drobljenje otpada; iznajmljivanje strojeva za obradu poljoprivrednih proizvoda; iznajmljivanje uređaja za pročišćavanje vode; iznajmljivanje uređaja za usitnjavanje otpada; kemijska obrada otpadnih proizvoda; obrada šećerne repe u šećer; obrada šećerne trske u šećer; kontrola zagađenja vode; konzerviranje hrane; konzerviranje namirnica i pića; kuhana hrana (Prerada -); mljevenje brašna; mljevenje hrane; mljevenje poljoprivrednih proizvoda; obrada hrane i pića; obrada i prerada papira; obrada i pročišćavanje vode; obrada industrijskog otpada; obrada otpada; obrada otpadne vode iz industrijskih postupaka; obrada otpadnih

materijala; obrada tekućeg otpada; obrada poljoprivrednih proizvoda; otpaci [obrada otpadaka]; prerada hrane; prerada hrane za uporabu u proizvodnji; prerada šećerne repe u šećer i alkohol; prerada šećerne trske u šećer i alkohol; pročišćavanje otpadnih voda; pročišćavanje vode; usluge kemijske i mehaničke obrade poljoprivrednih proizvoda

(111)	<b>Z20231289</b>	(151)	24.06.2024.
		(450)	05.07.2024.
(210)	Z20231289A	(220)	29.12.2023.
		(181)	<b>29.12.2033.</b>
(732)	<b>HRVATSKA INDUSTRIJA ŠEĆERA dioničko društvo za proizvodnju i trgovinu</b>		
	Ulica grada Vukovara 269G, 10000 Zagreb, HR		
(740)	Sven Barac, Zagreb, HR		
(540)			



TVORNICA ŠEĆERA OSJEK

(591) plava, bijela, crvena  
(531) 26.03.23; 26.04.03; 26.04.08; 26.04.09; 26.04.11; 27.05.01; 29.01.01; 29.01.04

(511) **16** ambalaža [za oblaganje i punjenje] od papira ili kartona; bijeli karton; industrijski papir i karton; kartonske ambalaže; kartonske kutije; kartonske kutije [za industrijsko pakiranje]; kartonske kutije za pakiranje; kartonski materijali za pakiranje; kutije od papira ili kartona; materijali za pakiranje; papir i karton; papir za ambalažu; papir za izradu vrećica; papir za omatanje hrane; papir za primjenu u industriji; papir za vrećice i kese; papirnate ili kartonske kutije; papirnate kutije; papirnate vrećice i kese; papirnate vrećice za hranu; papirnate vrećice za kućanstvo; papirnate vrećice za pakiranje; papirnate spremnici; plastične folije; plastične vrećice za pakiranje; plastične vrećice za umotavanje; spremnici od kartona za pakiranje; vrećice napravljene od papira za pakiranje; vrećice od papira za prehrambene proizvode; vrećice [omotnice, torbice], od papira ili plastike za ambalažu; vrećice, papirnate

**30** aromatizirani šećerni konditorski proizvodi; aromatizirani sirupi; arome dobivene od voća i povrća; bijeli šećer; biljni med; brašno; crna melasa; ekstrakti iz slada za prehranu; ekstrakti od slada za prehranu; ekstrakti slada za prehrambene svrhe; fruktoza za hranu; glukozni sirup za zaslađivanje hrane; groždani šećer; hrana od žitarica; invertni šećer; jestivi začini; karamel [uprženi šećer]; karamela; karamelizirani šećer; komadi kristal šećera [konditorski]; konditorski proizvodi; kristalizirani kandirani šećer; kristalizirani šećer za ukrašavanje kolača; kristalizirani šećer za ukrašavanje hrane; kristalni šećer [ne konditorski]; kuhani konditorski proizvodi; kuhani šećer; med [za hranu]; mješavine za kolače; mješavine za šećernu glazuru; nadomjesci za šećer; pjenaste šećerne pastile; pjenasti šećerni slatkiši; prehrambeni pripravci na bazi slada; pripravci od žitarica; šećer; šećer, med, šećerni sirup; šećer [nije za medicinske svrhe]; šećer od palminog drveta; šećer u granulama; šećer u kocki; šećer u prahu; šećer za glazuru; šećer za konzerviranje voća; šećer, za nemedicinske svrhe; šećer za pripremu džemova; šećer za pripremu želea; šećeri; šećeri [osim za medicinske svrhe]; šećeri; prirodni zaslađivači; slatke glazure i punjenja; šećerna pasta; šećerna vuna; šećerni konditorski proizvodi (Nemedicinski -); šećerni štapići; sirovi šećer; sirup melase za kulinarSKU uporabu; sirup za hranu; sirupi i melase; slad za ljudsku prehranu; slatkiši; smeđi šećer; tekući konditorski proizvodi; tekući šećer; turbinado šećer; voćni šećer; žuti šećer

**40** dimenzioniranje kartona; dimenzioniranje papira; drobljenje otpada; ekstrakcija elemenata koji se nalaze u otpadnim ostacima; filtriranje tekućina; industrijska obrada tekućeg otpada; informacije o obradi materijala; iznajmljivanje opreme za pročišćavanje vode; iznajmljivanje opreme za obrađivanje i preinačavanje materijala, proizvodnju energije i izrađivanje po mjeri; iznajmljivanje strojeva i aparata za preradu hrane; iznajmljivanje strojeva i uređaja za drobljenje otpada;

iznajmljivanje strojeva za obradu poljoprivrednih proizvoda; iznajmljivanje uređaja za pročišćavanje vode; iznajmljivanje uređaja za usitnjavanje otpada; kemijska obrada otpadnih proizvoda; obrada šećerne repe u šećer; obrada šećerne trske u šećer; kontrola zagađenja vode; konzerviranje hrane; konzerviranje namirnica i pića; kuhana hrana (Prerada -); mljevenje brašna; mljevenje hrane; mljevenje poljoprivrednih proizvoda; obrada hrane i pića; obrada i prerada papira; obrada i pročišćavanje vode; obrada industrijskog otpada; obrada otpada; obrada otpadne vode iz industrijskih postupaka; obrada otpadnih materijala; obrada tekućeg otpada; obrada poljoprivrednih proizvoda; otpaci [obrada otpadaka]; prerada hrane; prerada hrane za uporabu u proizvodnji; prerada šećerne repe u šećer i alkohol; prerada šećerne trske u šećer i alkohol; pročišćavanje otpadnih voda; pročišćavanje vode; usluge kemijske i mehaničke obrade poljoprivrednih proizvoda

(111)	<b>Z20231290</b>	(151)	24.06.2024.
		(450)	05.07.2024.
(210)	Z20231290A	(220)	29.12.2023.
		(181)	<b>29.12.2033.</b>
(732)	<b>HRVATSKA INDUSTRIJA ŠEĆERA dioničko društvo za proizvodnju i trgovinu</b>		
	Ulica grada Vukovara 269G, 10000 Zagreb, HR		
(740)	Sven Barac, Zagreb, HR		
(540)			



(591) plava, bijela, crvena  
 (531) 26.03.23; 26.04.03; 26.04.08; 26.04.09; 26.04.11; 27.05.01; 29.01.01; 29.01.04

(511) **16** ambalaža [za oblaganje i punjenje] od papira ili kartona; bijeli karton; industrijski papir i karton; kartonske ambalaže; kartonske kutije; kartonske kutije [za industrijsko pakiranje]; kartonske kutije za pakiranje; kartonski materijali za pakiranje; kutije od papira ili kartona; materijali za pakiranje; papir i karton; papir za ambalažu; papir za izradu vrećica; papir za omatanje hrane; papir za primjenu u industriji; papir za vrećice i kese; papirne ili kartonske kutije; papirne kutije; papirne vrećice i kese; papirne vrećice za hranu; papirne vrećice za kućanstvo; papirne vrećice za pakiranje; papirne spremnici; plastične folije; plastične vrećice za pakiranje; plastične vrećice za umotavanje; spremnici od kartona za pakiranje; vrećice napravljene od papira za pakiranje; vrećice od papira za prehrambene proizvode; vrećice [omotnice, torbice], od papira ili plastike za ambalažu; vrećice, papirne

**30** aromatizirani šećerni konditorski proizvodi; aromatizirani sirupi; arome dobivene od voća i povrća; bijeli šećer; biljni med; brašno; crna melasa; ekstrakti iz slada za prehranu; ekstrakti od slada za prehranu; ekstrakti slada za prehrambene svrhe; fruktoza za hranu; glukozni sirup za zaslađivanje hrane; groždani šećer; hrana od žitarica; invertni šećer; jestivi začini; karamel [uprženi šećer]; karamela; karamelizirani šećer; komadi kristal šećera [konditorski]; konditorski proizvodi; kristalizirani kandirani šećer; kristalizirani šećer za ukrašavanje kolača; kristalizirani šećer za ukrašavanje hrane; kristalni šećer [ne konditorski]; kuhani konditorski proizvodi; kuhani šećer; med [za hranu]; mješavine za kolače; mješavine za šećernu glazuru; nadomjesci za šećer; pjenaste šećerne pastile; pjenasti šećerni slatkiši; prehrambeni pripravci na bazi slada; pripravci od žitarica; šećer; šećer, med, šećerni sirup; šećer [nije za medicinske svrhe]; šećer od palminog drveta; šećer u granulama; šećer u kocki; šećer u prahu; šećer za glazuru; šećer za konzerviranje voća; šećer, za nemedicinske svrhe; šećer za pripremu džemova; šećer za pripremu želea; šećeri; šećeri [osim za medicinske svrhe]; šećeri; prirodni zaslađivači; slatke glazure i punjenja; šećerna pasta; šećerna vuna; šećerni konditorski proizvodi (Nemedicinski -); šećerni štapići; sirovi šećer; sirup

melase za kulinarsku uporabu; sirup za hranu; sirupi i melase; slad za ljudsku prehranu; slatkiši; smeđi šećer; tekući konditorski proizvodi; tekući šećer; turbinado šećer; voćni šećer; žuti šećer

**40** dimenzioniranje kartona; dimenzioniranje papira; drobljenje otpada; ekstrakcija elemenata koji se nalaze u otpadnim ostacima; filtriranje tekućina; industrijska obrada tekućeg otpada; informacije o obradi materijala; iznajmljivanje opreme za pročišćavanje vode; iznajmljivanje opreme za obrađivanje i preinačavanje materijala, proizvodnju energije i izrađivanje po mjeri; iznajmljivanje strojeva i aparata za preradu hrane; iznajmljivanje strojeva i uređaja za drobljenje otpada; iznajmljivanje strojeva za obradu poljoprivrednih proizvoda; iznajmljivanje uređaja za pročišćavanje vode; iznajmljivanje uređaja za usitnjavanje otpada; kemijska obrada otpadnih proizvoda; obrada šećerne repe u šećer; obrada šećerne trske u šećer; kontrola zagađenja vode; konzerviranje hrane; konzerviranje namirnica i pića; kuhana hrana (Prerada -); mljevenje brašna; mljevenje hrane; mljevenje poljoprivrednih proizvoda; obrada hrane i pića; obrada i prerada papira; obrada i pročišćavanje vode; obrada industrijskog otpada; obrada otpada; obrada otpadne vode iz industrijskih postupaka; obrada otpadnih materijala; obrada tekućeg otpada; obrada poljoprivrednih proizvoda; otpaci [obrada otpadaka]; prerada hrane; prerada hrane za uporabu u proizvodnji; prerada šećerne repe u šećer i alkohol; prerada šećerne trske u šećer i alkohol; pročišćavanje otpadnih voda; pročišćavanje vode; usluge kemijske i mehaničke obrade poljoprivrednih proizvoda

(111)	<b>Z20231291</b>	(151)	24.06.2024.
		(450)	05.07.2024.
(210)	Z20231291A	(220)	29.12.2023.
		(181)	<b>29.12.2033.</b>
(732)	<b>HRVATSKA INDUSTRIJA ŠEĆERA dioničko društvo za proizvodnju i trgovinu</b>		
	Ulica grada Vukovara 269G, 10000 Zagreb, HR		
(740)	Sven Barac, Zagreb, HR		
(540)			

## PREMIJER

(511) **16** ambalaža [za oblaganje i punjenje] od papira ili kartona; bijeli karton; industrijski papir i karton; kartonske ambalaže; kartonske kutije; kartonske kutije [za industrijsko pakiranje]; kartonske kutije za pakiranje; kartonski materijali za pakiranje; kutije od papira ili kartona; materijali za pakiranje; papir i karton; papir za ambalažu; papir za izradu vrećica; papir za omatanje hrane; papir za primjenu u industriji; papir za vrećice i kese; papirne ili kartonske kutije; papirne kutije; papirne vrećice i kese; papirne vrećice za hranu; papirne vrećice za kućanstvo; papirne vrećice za pakiranje; papirne spremnici; plastične folije; plastične vrećice za pakiranje; plastične vrećice za umotavanje; spremnici od kartona za pakiranje; vrećice napravljene od papira za pakiranje; vrećice od papira za prehrambene proizvode; vrećice [omotnice, torbice], od papira ili plastike za ambalažu; vrećice, papirne

**30** aromatizirani šećerni konditorski proizvodi; aromatizirani sirupi; arome dobivene od voća i povrća; bijeli šećer; biljni med; brašno; crna melasa; ekstrakti iz slada za prehranu; ekstrakti od slada za prehranu; ekstrakti slada za prehrambene svrhe; fruktoza za hranu; glukozni sirup za zaslađivanje hrane; groždani šećer; hrana od žitarica; invertni šećer; jestivi začini; karamel [uprženi šećer]; karamela; karamelizirani šećer; komadi kristal šećera [konditorski]; konditorski proizvodi; kristalizirani kandirani šećer; kristalizirani šećer za ukrašavanje kolača; kristalizirani šećer za ukrašavanje hrane; kristalni šećer [ne konditorski]; kuhani konditorski proizvodi; kuhani šećer; med [za hranu]; mješavine za kolače; mješavine za šećernu glazuru; nadomjesci za šećer; pjenaste šećerne pastile; pjenasti šećerni slatkiši; prehrambeni pripravci na bazi slada; pripravci od žitarica; šećer; šećer, med, šećerni sirup; šećer [nije za medicinske svrhe]; šećer od palminog drveta; šećer u granulama; šećer u kocki; šećer u prahu; šećer za glazuru; šećer za konzerviranje voća; šećer, za nemedicinske svrhe; šećer za pripremu džemova; šećer za pripremu želea; šećeri; šećeri [osim za medicinske svrhe]; šećeri; prirodni zaslađivači; slatke glazure i punjenja; šećerna pasta; šećerna vuna; šećerni konditorski proizvodi (Nemedicinski -); šećerni štapići; sirovi šećer; sirup

prirodni zaslađivači; slatke glazure i punjenja; šećerna pasta; šećerna vuna; šećerni konditorski proizvodi (Nemedicinski -); šećerni štapići; sirovi šećer; sirup melase za kulinarsku uporabu; sirup za hranu; sirupi i melase; slad za ljudsku prehranu; slatkiši; smeđi šećer; tekući konditorski proizvodi; tekući šećer; turbinado šećer; voćni šećer; žuti šećer

- 40 dimenzioniranje kartona; dimenzioniranje papira; drobljenje otpada; ekstrakcija elemenata koji se nalaze u otpadnim ostacima; filtriranje tekućina; industrijska obrada tekućeg otpada; informacije o obradi materijala; iznajmljivanje opreme za pročišćavanje vode; iznajmljivanje opreme za obrađivanje i preinačavanje materijala, proizvodnju energije i izrađivanje po mjeri; iznajmljivanje strojeva i aparata za preradu hrane; iznajmljivanje strojeva i uređaja za drobljenje otpada; iznajmljivanje strojeva za obradu poljoprivrednih proizvoda; iznajmljivanje uređaja za pročišćavanje vode; iznajmljivanje uređaja za usitnjavanje otpada; kemijska obrada otpadnih proizvoda; obrada šećerne repe u šećer; obrada šećerne trske u šećer; kontrola zagađenja vode; konzerviranje hrane; konzerviranje namirnica i pića; kuhana hrana (Prerada -); mljevenje brašna; mljevenje hrane; mljevenje poljoprivrednih proizvoda; obrada hrane i pića; obrada i prerada papira; obrada i pročišćavanje vode; obrada industrijskog otpada; obrada otpada; obrada otpadne vode iz industrijskih postupaka; obrada otpadnih materijala; obrada tekućeg otpada; obrada poljoprivrednih proizvoda; otpaci [obrada otpadaka]; prerada hrane; prerada hrane za uporabu u proizvodnji; prerada šećerne repe u šećer i alkohol; prerada šećerne trske u šećer i alkohol; pročišćavanje otpadnih voda; pročišćavanje vode; usluge kemijske i mehaničke obrade poljoprivrednih proizvoda

(111)	<b>Z20231292</b>	(151)	24.06.2024.
		(450)	05.07.2024.
(210)	Z20231292A	(220)	29.12.2023.
		(181)	<b>29.12.2033.</b>
(732)	<b>HRVATSKA INDUSTRIJA ŠEĆERA dioničko društvo za proizvodnju i trgovinu</b>		
	Ulica grada Vukovara 269G, 10000 Zagreb, HR		
(740)	Sven Barac, Zagreb, HR		
(540)			



- (591) plava, bijela, crvena  
(531) 26.03.23; 26.04.03; 26.04.08; 26.04.09; 26.04.11; 27.05.01; 27.05.03; 27.05.10; 27.07.01; 29.01.01; 29.01.04

- (511) 16 ambalaža [za oblaganje i punjenje] od papira ili kartona; bijeli karton; industrijski papir i karton; kartonske ambalaže; kartonske kutije; kartonske kutije [za industrijsko pakiranje]; kartonske kutije za pakiranje; kartonski materijali za pakiranje; kutije od papira ili kartona; materijali za pakiranje; papir i karton; papir za ambalažu; papir za izradu vrećica; papir za omatanje hrane; papir za primjenu u industriji; papir za vrećice i kese; papirnate ili kartonske kutije; papirnate kutije; papirnate vrećice i kese; papirnate vrećice za hranu; papirnate vrećice za kućanstvo; papirnate vrećice za pakiranje; papirnati spremnici; plastične folije; plastične vrećice za pakiranje; plastične vrećice za umotavanje; spremnici od kartona za pakiranje; vrećice napravljene od papira za pakiranje; vrećice od papira za prehrambene proizvode; vrećice [omotnice, torbice], od papira ili plastike za ambalažu; vrećice, papirnate
- 30 aromatizirani šećerni konditorski proizvodi; aromatizirani sirupi; arome dobivene od voća i povrća; bijeli šećer; biljni med; brašno; crna melasa; ekstrakti iz slada za prehranu; ekstrakti od slada za prehranu; ekstrakti slada za prehrambene svrhe; fruktoza za hranu; glukozni sirup za zaslađivanje hrane; grožđani

šećer; hrana od žitarica; invertni šećer; jestivi začini; karamel [uprženi šećer]; karamela; karamelizirani šećer; komadi kristal šećera [konditorski]; konditorski proizvodi; kristalizirani kandirani šećer; kristalizirani šećer za ukrašavanje kolača; kristalizirani šećer za ukrašavanje hrane; kristalni šećer [ne konditorski]; kuhani konditorski proizvodi; kuhani šećer; med [za hranu]; mješavine za kolače; mješavine za šećernu glazuru; nadomjesci za šećer; pjenaste šećerne pastile; pjenasti šećerni slatkiši; prehrambeni pripravci na bazi slada; pripravci od žitarica; šećer; šećer, med, šećerni sirup; šećer [nije za medicinske svrhe]; šećer od palminog drveta; šećer u granulama; šećer u kocki; šećer u prahu; šećer za glazuru; šećer za konzerviranje voća; šećer, za medicinske svrhe; šećer za pripremu džemova; šećer za pripremu želea; šećeri; šećeri [osim za medicinske svrhe]; šećeri; prirodni zaslađivači; slatke glazure i punjenja; šećerna pasta; šećerna vuna; šećerni konditorski proizvodi (Nemedicinski -); šećerni štapići; sirovi šećer; sirup melase za kulinarsku uporabu; sirup za hranu; sirupi i melase; slad za ljudsku prehranu; slatkiši; smeđi šećer; tekući konditorski proizvodi; tekući šećer; turbinado šećer; voćni šećer; žuti šećer

- 40 dimenzioniranje kartona; dimenzioniranje papira; drobljenje otpada; ekstrakcija elemenata koji se nalaze u otpadnim ostacima; filtriranje tekućina; industrijska obrada tekućeg otpada; informacije o obradi materijala; iznajmljivanje opreme za pročišćavanje vode; iznajmljivanje opreme za obrađivanje i preinačavanje materijala, proizvodnju energije i izrađivanje po mjeri; iznajmljivanje strojeva i aparata za preradu hrane; iznajmljivanje strojeva i uređaja za drobljenje otpada; iznajmljivanje strojeva za obradu poljoprivrednih proizvoda; iznajmljivanje uređaja za pročišćavanje vode; iznajmljivanje uređaja za usitnjavanje otpada; kemijska obrada otpadnih proizvoda; obrada šećerne repe u šećer; obrada šećerne trske u šećer; kontrola zagađenja vode; konzerviranje hrane; konzerviranje namirnica i pića; kuhana hrana (Prerada -); mljevenje brašna; mljevenje hrane; mljevenje poljoprivrednih proizvoda; obrada hrane i pića; obrada i prerada papira; obrada i pročišćavanje vode; obrada industrijskog otpada; obrada otpada; obrada otpadne vode iz industrijskih postupaka; obrada otpadnih materijala; obrada tekućeg otpada; obrada poljoprivrednih proizvoda; otpaci [obrada otpadaka]; prerada hrane; prerada hrane za uporabu u proizvodnji; prerada šećerne repe u šećer i alkohol; prerada šećerne trske u šećer i alkohol; pročišćavanje otpadnih voda; pročišćavanje vode; usluge kemijske i mehaničke obrade poljoprivrednih proizvoda

## RAZRED 17

(111)	<b>Z20231224</b>	(151)	21.06.2024.
		(450)	05.07.2024.
(210)	Z20231224A	(220)	15.12.2023.
		(181)	<b>15.12.2033.</b>

- (732) **FRANAKUSTIK d.o.o.**  
(540) Cesargradska 3A, 10000 Zagreb, HR



- (591) crna, zelena, crvena  
(531) 26.11.02; 26.11.06; 26.11.08; 26.11.11; 27.05.01; 27.05.02; 27.05.08; 27.05.09; 27.05.10; 27.05.11; 27.05.12; 29.01.01; 29.01.03; 29.01.08

- (511) 17 laminati koji sadrže poliamidne pjene za zvučnu izolaciju  
19 drveni furnirani parket; drveni laminati; laminirane parketne ploče; lamelinirane podne obloge, nemetalne; laminati od nemetalnih materijala za uporabu u gradnji; laminirani paketi; nemetalne podne ploče; parket od drveta; parket od pluta; parket za oblaganje podova i parketne ploče; parket za podove; parketi; parketne pločice; parketne podne ploče; podne drvene ploče; podne obloge od drvenih parketa; podne obloge od drveta; podne obloge od imitacije drveta; podne obloge za sportske terene, nemetalne; podne ploče; podne ploče od drveta; podne ploče od nemetalnih materijala

**RAZRED 19**

(111)	<b>Z20231148</b>	(151)	24.06.2024.
		(450)	05.07.2024.
(210)	Z20231148A	(220)	28.11.2023.
		(181)	<b>28.11.2033.</b>
(732)	<b>HIDROIZOLACIJA KATRAN d.o.o.</b>		
(540)	Radnička cesta 27, 10000 Zagreb, HR		



(591)	crna, žuta		
(531)	03.05.15; 03.07.21; 27.05.01; 29.01.08; 29.01.02		
(511)	<b>19</b> građevinski i konstrukcijski materijali i elementi, ne od metala		

**RAZRED 24**

(111)	<b>Z20230952</b>	(151)	19.06.2024.
		(450)	05.07.2024.
(210)	Z20230952A	(220)	05.10.2023.
		(181)	<b>05.10.2033.</b>
(732)	<b>Vesna Jakić</b>		
(540)	Drevenik 28, 51557 Cres, HR		



(591)	svijetlozelena, tamnozeleno		
(531)	01.07.01; 01.07.06; 01.07.10; 01.15.11; 03.04.11; 03.04.24; 27.03.01; 27.03.03; 27.03.12; 27.03.15; 27.05.01; 29.01.03		
(511)	<b>24</b> tekstilni proizvodi i njihovi nadomjesci <b>41</b> radionice (organiziranje i vođenje), obuka		

**RAZRED 29**

(111)	<b>Z20230766</b>	(151)	24.06.2024.
		(450)	05.07.2024.
(210)	Z20230766A	(220)	11.08.2023.
		(181)	<b>11.08.2033.</b>
(732)	<b>ŽITO d.o.o. za proizvodnju i usluge</b>		
(540)	Đakovština 3, 31000 Osijek, HR		

**ŽITO**

(511)	<b>29</b> dimljena mesa; dimljene kobasice; divljač, neživa; grickalice od mesa; jaja; kobasice; komadići slanine; konzervirano meso; krvavice; mesne paštete; mesni naresci; meso i mesni proizvodi; mliječni proizvodi; mlijeko; narezano meso; obrađeni mesni proizvodi; riba, konzervirana; salame; slanina; suhomesnati proizvodi; suncokretovo ulje; šunka; sušene kobasice <b>30</b> kvasci; tapioka <b>31</b> goveda; stoka; svinje; živa stoka; žive životinje <b>43</b> barske i restoranske usluge; hoteli, hosteli i pansioni i turistički smještaj; hotelske usluge; iznajmljivanje paviljona; iznajmljivanje prostorija za sastanke; iznajmljivanje prostorija za društvene svečanosti; kafići; koktel barovi; korporativno gostoprimstvo; objekti za događanja, privremeni uredi i objekti za sastanke; organiziranje svadbenih primanja (hrana i piće); ponuda hotelskog smještaja; ponuda smještaja za sastanke; pružanje hrane i pića u restoranima; pružanje objekata za konvenciju; pružanje objekata za održavanje konferencija; pružanje prostorija (sala) za održavanje konferencija; pružanje smještaja za sastanke; pružanje		
-------	--	--	--

smještaja za svečanosti; smještaj za kućne ljubimce; usluge cateringa; usluge hotelskih restorana; usluge organizacije domjenaka; usluge pripremanja hrane i pića; vinoteke

(111)	<b>Z20231257</b>	(151)	26.06.2024.
		(450)	05.07.2024.
(210)	Z20231257A	(220)	22.12.2023.
		(181)	<b>22.12.2033.</b>
(732)	<b>TUNA 385 d.o.o.</b>		
(540)	Obala sv. Ivana 42, 22242 Jezera, HR		



(591)	plava, žuta		
(531)	27.05.01		
(511)	<b>29</b> konzervirana riba; zamrznuti riblji proizvodi; riblji proizvodi u staklenkama; prerađeni riblji proizvodi za ljudsku konzumaciju <b>35</b> kupnja i prodaja ribe <b>40</b> prerada ribe <b>44</b> usluge ribolova u dubokom moru		

**RAZRED 30**

(111)	<b>Z20231182</b>	(151)	26.06.2024.
		(450)	05.07.2024.
(210)	Z20231182A	(220)	07.12.2023.
		(181)	<b>07.12.2033.</b>
(732)	<b>VIOLETA d.o.o. za proizvodnju i trgovinu GRUDE</b>		
(740)	Stjepana Radića 21, 88340 Grude, BA		
(540)	Belinda Čačić, Zagreb, HR		



(591)	crna, bijela		
(531)	03.07.21; 03.07.24; 27.05.24; 27.05.09; 27.05.10; 27.05.13; 27.05.21; 27.03.03		
(511)	<b>30</b> kava; kava s mlijekom; čaj; čajni kolačići; kakao; kakao napici s mlijekom; kruh; biskviti [suhi kolačići]; kolačići; krekeri; štapići od sladića [slatkiši]; čokolada; sladoled; sladoledi; šećer; keksi [petits-beurre]		

(111)	<b>Z20231184</b>	(151)	26.06.2024.
		(450)	05.07.2024.
(210)	Z20231184A	(220)	07.12.2023.
		(181)	<b>07.12.2033.</b>
(732)	<b>VIOLETA d.o.o. za proizvodnju i trgovinu GRUDE</b>		
(740)	Stjepana Radića 21, 88340 Grude, BA		
(540)	Belinda Čačić, Zagreb, HR		



- (591) plava, bijela, bež  
(531) 03.07.21; 03.07.24; 27.05.24; 27.05.09; 27.05.10; 27.05.13; 27.05.21; 27.03.03  
(511) **30** kava; kava s mlijekom; čaj; čajni kolačići; kakao; kakao napici s mlijekom; kruh; biskviti [suhi kolačići]; kolači; krekeri; štapići od sladića [slatkiši]; čokolada; sladoled; sladoledi; šećer; keksi [petits-beurre]

## RAZRED 32

- (111) **Z20231248** (151) 20.06.2024.  
(450) 05.07.2024.  
(210) Z20231248A (220) 21.12.2023.  
(181) **21.12.2023.**  
(732) **JAMNICA plus d.o.o.**  
(540) Getaldičeva 3, 10000 Zagreb, HR



- (591) crvena, svijetlozelena, tamno zelena, svijetlo plava, tamno plava, tamno smeđa, bijela  
(531) 27.05.01  
(511) **32** pivo; mineralne, izvorske i gazirane vode te ostala bezalkoholna pića; voćni napici i voćni sokovi; sirupi i ostali preparati za pripremanje napitaka

## RAZRED 33

- (111) **Z20231049** (151) 19.06.2024.  
(450) 05.07.2024.  
(210) Z20231049A (220) 30.10.2023.  
(181) **30.10.2023.**  
(732) **KUTJEVO d.d. za proizvodnju i promet poljoprivrednih i prehrambenih proizvoda**  
(540) Kralja Tomislava 1, 34340 Kutjevo, HR



- (591) crna, bijela  
(531) 25.01.01; 27.05.01; 27.07.01; 29.01.06; 29.01.08  
(511) **33** vino

## RAZRED 35

- (111) **Z20230554** (151) 19.06.2024.  
(450) 05.07.2024.  
(210) Z20230554A (220) 05.06.2023.  
(181) **05.06.2023.**  
(732) **Antun Najcer**  
(540) Torbarova 16, 10000 Zagreb, HR

## SOUL CAFFE

- (511) **35** oglašavanje i reklamiranje; vođenje komercijalnih poslova; komercijalna administracija; uredski poslovi; agencije za komercijalne obavijesti; agencije za uvoz-izvoz; analiza proizvodne cijene; iznajmljivanje automata; daktilografske usluge; prodaja na dražbi; gospodarska predviđanja/prognoze; heliografsko umnožavanje; administrativno upravljanje hotelima; poslovne informacije; vođenje informatičkih kartoteka; pretraživanje podataka u informatičkoj kartoteci za treće; umnožavanje isprava; istraživanja za poslove; istraživanje javnog mišljenja; istraživanje za poslove; izbor osoblja psihotehničkim postupkom; uređivanje izloga; organiziranje izložbi u komercijalne ili reklamne svrhe; iznajmljivanje automata za prodaju sitne robe; iznajmljivanje fotokopirnih uređaja; iznajmljivanje reklamnih prostora; iznajmljivanje reklamnog materijala; iznajmljivanje uredskih strojeva i aparata; iznajmljivanje vremena za reklamiranje na svim komunikacijskim sredstvima; izrada poreznih prijava; izrada izvadaka iz računa; agencije za uvoz-izvoz; istraživanje javnog mijenja/anketiranje; prikupljanje podataka u središnju kartoteku; sistematiziranje podataka za središnju kartoteku; vođenje knjiga; pomoć u vođenju komercijalnih ili industrijskih poduzeća; konzultacije u svezi vođenja poslova; lociranje teretnih vagona pomoću računala; manekenske usluge za reklamiranje ili promicanje prodaje; usluge nabave za treće/kupnja proizvoda i usluga za druga poduzeća; usluge pretplate na novine za treće osobe; uredi za komercijalne obavijesti; obavještenja o poslovima; objavljivanje reklamnih tekstova; odnosi s javnošću/propaganda; širenje reklamnih oglasa; oglašavanje/reklamiranje; organiziranje izložbi u komercijalne ili reklamne svrhe; savjetovanje o organiziranju poslova; biranje osoblja psihotehničkim postupkom; savjetovanje o osoblju; zapošljavanje osoblja; plakatiranje/oglašavanje; izrada platnih listova; pomoć u vođenju komercijalnih ili industrijskih poduzeća; usluge preseljenja za poduzeća; pomoć u upravljanju industrijskim ili trgovačkim poduzećima; pomoć u vođenju poslova; ispunjavanje poreznih prijava; istraživanje za poslove; izviđanje za poslove; konzultacije za vođenje poslova; savjetovanje o organizaciji i vođenju poslova; vještačenje poslova/ekspertize; poslovne obavijesti; usluge praćenja tiska; predstavljanje proizvoda/demonstracija; usluge pretplate na novine za treće osobe; prijepisi priopćenja; procjene komercijalnih poslova; promicanje prodaje za treće osobe; prodaja na dražbi; analiza proizvodnih cijena; propagandni poslovi; proučavanje tržišta/marketing; provjera računa; psihotehnički izbor osoblja; računovodstveni poslovi; reklamiranje putem radija; razdioba (raspačavanje) reklamnih materijala/letaka, prospekata, tiskanica, uzoraka; razdioba reklamnih oglasa; iznajmljivanje prostora za potrebe reklamiranja; reklamiranje dopisnim putem; reklamiranje on-line na informatičkoj mreži; reklamiranje putem radija; reklamiranje putem televizije; uređenje reklamne dokumentacije; reklamna pošta; iznajmljivanje reklamnog materijala; razdioba reklamnog materijala (traktata, prospekata, tiskanica i uzoraka); raznošenje reklamnog materijala; objavljivanje reklamnih tekstova; organiziranje sajмова u reklamne ili komercijalne svrhe; savjeti o organizaciji ili vođenju poslova; stručno savjetovanje o poslovima; savjetovanje o osoblju; statističko obavještanje; stenografske usluge; stručne poslovne konzultacije; tajništvo (tajničke usluge); obrada teksta; služba za telefonski odgovora za odsutne pretplatnike; televizijsko reklamiranje; praćenje tiska; procjene trgovačkih poslova; proučavanje tržišta; traženje tržišta; profesionalno upravljanje umjetničkim poslovima; umnožavanje

- isprava; uredi za reklamiranje; uredi za zapošljavanje; iznajmljivanje uredski strojeva i aparata; uređenje izloga; agencije za uvoz-izvoz; razdioba uzoraka; vođenje knjiga; pomoć u vođenju poslova; savjetodavne službe za vođenje poslova; savjetovanje o vođenju poslova; uredi za zapošljavanje; zapošljavanje osoba
- 41 obuka; stručno osposobljavanje; razonoda; sportske i kulturne djelatnosti; agencije za modele za slikare i kipare; akademije/obuka; cirkusi; cirkusi/zabavni parkovi; usluge digitalnog snimanja; usluge diskoteka; obuka putem dopisivanja; iskorištavanje elektroničkih publikacija koje se ne mogu kopirati; elektroničko on-line objavljivanje knjiga i časopisa; proizvodnja filmova; serija i drugih audiovizualnih materijala; fizička kultura; fotografiranje; fotografske reportaže; gimnastička obuka; iskorištavanje igrališta za golf; iskorištavanje dvorana za igre; iskorištavanje kinodvorana; izdavanje knjiga; organiziranje izložbi u kulturne ili odgojne svrhe; iznajmljivanje audiouređaja; iznajmljivanje kinematografskih filmova; iznajmljivanje kinoaparature i pribora; iznajmljivanje magnetoskopa; iznajmljivanje radijskih i televizijskih aparata; iznajmljivanje rasvjetnih uređaja za kazališnu dekoraciju i za televizijska studija; iznajmljivanje ronilačke opreme; iznajmljivanje stadiona; iznajmljivanje športske opreme/osim vozila; iznajmljivanje teniskih igrališta; iznajmljivanje ukrasa za priredbe; iznajmljivanje videokamera; iznajmljivanje videotraka; iznajmljivanje zvučnih snimaka; usluge kampova za ljetovanje/zabava; kampovi za športsko usavršavanje; stavljanje na raspolaganje opreme za karaoke; kazališne predstave; iznajmljivanje kazališnog dekora; usluge kazališnih glumaca; usluge kazališnih poduzetnika/impresarija; iznajmljivanje kinematografskih filmova; iznajmljivanje kinoaparature i pribora; iskorištavanje kinodvorana, kinostudija; usluge klubova/zabava ili odgoj; izdavanje knjiga; posuđivanje knjiga; usluge kockarnica/igre; komponiranje glazbe; organiziranje i vođenje konferencija; organiziranje i vođenje kongresa; kroćenje životinja; organiziranje lutrije; usluge kampova za ljetovanje/razonoda; iznajmljivanje magnetoskopa; snimanje na mikrofilmove; mikroizdavaštvo; mjerenje vremena na športskim natjecanjima; montaža radijskih i televizijskih programa; muzejske usluge/predstavljanje; izložbe; organiziranje natječaja/obuka ili zabava; noćni klubovi; obavijesti o odgoju; obavijesti o razonodi; obavijesti u svezi rekreacije; objavljivanje tekstova/osim reklamnih tekstova; obuka; obuka putem dopisivanja; obuka za predškolski uzrast; obavijesti o odgoju; odgoj/obuka; odgojni zavodi/internati; organiziranje i vođenje konferencija; organiziranje koncerata; organiziranje i vođenje kongresa; organiziranje i vođenje razgovora; organiziranje i vođenje seminara; organiziranje izložaba u kulturne i odgojne svrhe; organiziranje natječaja/obrazovanje ili razonoda; organiziranje natječaja ljepote; organiziranje plesova; organiziranje spektakla/usluge impresarija; organiziranje športskih natjecanja; usluge orkestra; pedagoški pokusi; planiranje prijema/zabava; posuđivanje knjiga; poučavanje/instrukcije; praktična obuka/demonstriranje; predškolska obuka; prevodilačke usluge; prijemi (planiranje prijema)/razonoda; iznajmljivanje ukrasa za priredbe; održavanje priredbi; organiziranje priredbi/usluge impresarija; proizvodnja priredbi; profesionalna orijentacija (savjeti u svezi odgoja ili osposobljavanja); proizvodnja filmova; proizvodnja filmova na videotrakama; usluge putujućih biblioteka; montaža radijskih i televizijskih programa; iznajmljivanje radioaparata i televizora; radiofonija (montaža televizijskih i radio programa); razonoda putem radiofonije; organiziranje i vođenje razgovora; razonoda; obavijesti u svezi razonode; razonoda posredstvom radija; razonoda posredstvom televizije; obavijesti u svezi rekreacije; religiozni odgoj; fotografske reportaže; reporterske usluge; rezerviranje mjesta za priredbe; iznajmljivanje ronilačke opreme; izrada scenarija; organiziranje i vođenje seminara; organiziranje i vođenje simpozija; sinkronizacija; usluge za ispunjavanje slobodnog vremena; snimanje na videotrake; iznajmljivanje stadiona; usluge studija; za snimanje; mjerenje vremena na športskim natjecanjima; organiziranje športskih natjecanja; iskorištavanje športske opreme; iznajmljivanje športske opreme osim vozila; športski kampovi za usavršavanje u športu; objavljivanje tekstova/osim u reklamne svrhe; razonoda na televiziji; montaža radijskih i televizijskih programa; iznajmljivanje televizora i radioaparata; titlovanje filmova; tumačenje govora pokreta; iznajmljivanje ukrasa za priredbe; varijete/music-hall; iznajmljivanje videotraka; proizvodnja filmova na videotrakama; snimanje na videotrake; zabavni parkovi; zabavni parkovi/cirkusi; zdravstveni klubovi/održavanje fizičkog zdravlja; iskorištavanje zoooloških vrtova; iznajmljivanje zvučnih snimaka; kroćenje životinja; organiziranje i vođenje radionica za stručno osposobljavanje
- 43 usluge pružanja hrane i pića; pružanje privremenog smještaja; barovi (usluge barova); gostioničari (usluge gostioničara); hotelske rezervacije (usluge rezerviranja hotela); hotelske usluge; iznajmljivanje aparata za kuhanje; iznajmljivanje dvorana za sastanke; iznajmljivanje prenosivih građevinskih objekata; iznajmljivanje privremenog smještaja; iznajmljivanje rasvjetnih uređaja; iznajmljivanje stolaca, stolova, stolnog rublja i staklenog posuđa; iznajmljivanje šatora; iznajmljivanje uređaja za pitku vodu; jaslice [dječji vrtići]; kampiranje (stavljanje na raspolaganje terena za kampiranje); kampovi za ljetovanje (usluge kampova za ljetovanje)[smještaj]; nargila barovi; oblikovanje hrane; pansion za životinje; pružanje informacija i savjeta u vezi s pripremanjem obroka; rezerviranje pansiona; rezerviranje privremenog smještaja; ukrašavanje hrane; ukrašavanje kolača; usluge iznajmljivanja smještaja [hotelski, pansionski]; usluge kafeterija; usluge kafića; usluge kantina; usluge kuća za odmor; usluge motela; usluge osobnog šefa kuhinje; usluge pansiona; usluge prijama za privremeni smještaj [upravljanje dolascima i odlascima]; usluge restorana; usluge restorana sa samoposluživanjem; usluge restorana u kojima se nude rezanci udon i soba; usluge snek barova; usluge ustanova za smještaj starijih osoba; usluge washoku restorana

(111)	<b>Z20230995</b>	(151)	20.06.2024.
		(450)	05.07.2024.
(210)	Z20230995A	(220)	12.10.2023.
		(181)	<b>12.10.2033.</b>

(732) **Obt TMB, vl. Branimir Matijaca**  
Hrvatskih branitelja 30, 21215 Kaštel Lukšić, HR  
(740) Joško Biliškov, Zagreb, HR  
(540)



(531)	03.07.16; 18.03.14; 26.11.03; 27.05.01; 27.05.24; 29.01.06; 29.01.08		
(511)	<b>35</b> oglašavanje; vođenje komercijalnih poslova; komercijalna administracija; uredski poslovi		

(111)	<b>Z20231085</b>	(151)	21.06.2024.
		(450)	05.07.2024.
(210)	Z20231085A	(220)	11.11.2023.
		(181)	<b>11.11.2033.</b>

(732) **MONDO d.o.o. za ugostiteljstvo i usluge, putnička agencija**  
Cvjetno naselje III. 23, 10000 Zagreb, HR  
(740) Ines Škofač, Zagreb, HR  
(540)



(591)	crna, bijela, fuksija		
(531)	01.01.01; 01.01.02; 26.01.01; 26.01.13; 27.05.01; 27.05.08; 27.05.09; 29.01.01; 29.01.06; 29.01.08		

(511)	<b>35</b> oglašavanje i reklamiranje; vođenje komercijalnih poslova; komercijalna administracija; uredski poslovi; reklamiranje (oglašavanje) putovanja ili prijevoza davanje prometnih uputa u svrhe putovanja; iznajmljivanje automobila; iznajmljivanje brodova; iznajmljivanje vozila; logističke usluge u svezi prijevoza; organiziranje krstarenja; organiziranje prijevoza za turistička putovanja; organiziranje skladištenja prtljage; osobna vozila (prijevoz osobnim vozilima); pratnja putnika; pružanje informacija o prijevozu; putnici (prijevoz putnika); putovanja (rezervacije za putovanja); taksi-usluge; usluge		
-------	--	--	--

- prijevoza brodovima za razonodu; usluge prijevoza za turistička razgledavanja
- 41 usluge razgledavanja u pratnji vodiča; obuka; stručno osposobljavanje; razonoda; sportske i kulturne djelatnosti
- 43 usluge putničkih agencija ili posrednika u svezi rezerviranja hotelskih soba ili drugog privremenog smještaja

(111)	<b>Z20231086</b>	(151)	21.06.2024.
		(450)	05.07.2024.
(210)	Z20231086A	(220)	11.11.2023.
		(181)	<b>11.11.2033.</b>
(732)	<b>MONDO d.o.o. za ugostiteljstvo i usluge, putnička agencija</b>		
(740)	Cvjetno naselje III. 23, 10000 Zagreb, HR		
(540)	Ines Škofač, Zagreb, HR		



- (591) crna, bijela, fuksija
- (531) 01.01.01; 01.01.02; 26.01.01; 26.01.13; 27.05.01; 27.05.08; 27.05.09; 27.05.24; 29.01.01; 29.01.06; 29.01.08
- (511) **35** oglašavanje i reklamiranje; vođenje komercijalnih poslova; komercijalna administracija; uredski poslovi; reklamiranje (oglašavanje) putovanja ili prijevoza
- 39** davanje prometnih uputa u svrhe putovanja; iznajmljivanje automobila; iznajmljivanje brodova; iznajmljivanje vozila; logističke usluge u svezi prijevoza; organiziranje krstarenja; organiziranje prijevoza za turistička putovanja; organiziranje skladištenja prtljage; osobna vozila (prijevoz osobnim vozilima); pratnja putnika; pružanje informacija o prijevozu; putnici (prijevoz putnika); putovanja (rezervacije za putovanja); taksi-usluge; usluge prijevoza brodovima za razonodu; usluge prijevoza za turistička razgledavanja
- 41 usluge razgledavanja u pratnji vodiča; obuka; stručno osposobljavanje; razonoda; sportske i kulturne djelatnosti
- 43 usluge putničkih agencija ili posrednika u svezi rezerviranja hotelskih soba ili drugog privremenog smještaja

(111)	<b>Z20231087</b>	(151)	21.06.2024.
		(450)	05.07.2024.
(210)	Z20231087A	(220)	11.11.2023.
		(181)	<b>11.11.2033.</b>
(732)	<b>MONDO d.o.o. za ugostiteljstvo i usluge, putnička agencija</b>		
(740)	Cvjetno naselje III. 23, 10000 Zagreb, HR		
(540)	Ines Škofač, Zagreb, HR		



- (591) crna, bijela, fuksija
- (531) 01.01.01; 01.01.02; 26.01.01; 26.01.13; 27.05.01; 27.05.08; 27.05.09; 29.01.01; 29.01.06; 29.01.08
- (511) **35** oglašavanje i reklamiranje; vođenje komercijalnih poslova; komercijalna administracija; uredski poslovi; reklamiranje (oglašavanje) putovanja ili prijevoza
- 39** davanje prometnih uputa u svrhe putovanja; iznajmljivanje automobila; iznajmljivanje brodova; iznajmljivanje vozila; logističke usluge u svezi prijevoza; organiziranje krstarenja; organiziranje prijevoza za turistička putovanja; organiziranje skladištenja prtljage; osobna vozila (prijevoz osobnim vozilima); pratnja putnika; pružanje informacija o prijevozu; putnici (prijevoz putnika); putovanja (rezervacije za putovanja); taksi-usluge; usluge prijevoza brodovima za razonodu; usluge prijevoza za turistička razgledavanja
- 41 usluge razgledavanja u pratnji vodiča; obuka; stručno osposobljavanje; razonoda; sportske i kulturne djelatnosti
- 43 usluge putničkih agencija ili posrednika u svezi rezerviranja hotelskih soba ili drugog privremenog smještaja

(111)	<b>Z20231088</b>	(151)	21.06.2024.
		(450)	05.07.2024.
(210)	Z20231088A	(220)	11.11.2023.
		(181)	<b>11.11.2033.</b>
(732)	<b>MONDO d.o.o. za ugostiteljstvo i usluge, putnička agencija</b>		
(740)	Cvjetno naselje III. 23, 10000 Zagreb, HR		
(540)	Ines Škofač, Zagreb, HR		



- (591) crna, bijela, fuksija
- (531) 01.01.01; 01.01.02; 26.01.01; 26.01.13; 27.05.01; 27.05.08; 27.05.09; 27.05.24; 29.01.01; 29.01.06; 29.01.08
- (511) **35** oglašavanje i reklamiranje; vođenje komercijalnih poslova; komercijalna administracija; uredski poslovi; reklamiranje (oglašavanje) putovanja ili prijevoza
- 39** davanje prometnih uputa u svrhe putovanja; iznajmljivanje automobila; iznajmljivanje brodova; iznajmljivanje vozila; logističke usluge u svezi prijevoza; organiziranje krstarenja; organiziranje prijevoza za turistička putovanja; organiziranje skladištenja prtljage; osobna vozila (prijevoz osobnim vozilima); pratnja putnika; pružanje informacija o prijevozu; putnici (prijevoz putnika); putovanja (rezervacije za putovanja); taksi-usluge; usluge prijevoza brodovima za razonodu; usluge prijevoza za turistička razgledavanja
- 41 usluge razgledavanja u pratnji vodiča; obuka; stručno osposobljavanje; razonoda; sportske i kulturne djelatnosti
- 43 usluge putničkih agencija ili posrednika u svezi rezerviranja hotelskih soba ili drugog privremenog smještaja

(111)	<b>Z20231095</b>	(151)	21.06.2024.
		(450)	05.07.2024.
(210)	Z20231095A	(220)	15.11.2023.
		(181)	<b>15.11.2033.</b>
(732)	<b>Financijska agencija</b>		
(540)	Ulica grada Vukovara 70, 10000 Zagreb, HR		



- (591) tamno plava
- (531) 27.05.01; 27.05.02; 27.05.05; 27.05.08; 29.01.04
- (511) **35** oglašavanje; vođenje komercijalnih poslova; komercijalna administracija; uredski poslovi
- 36** osiguranje; financijski poslovi; monetarni poslovi; upravljanje nekretninama
- 38** telekomunikacijske usluge
- 39** prijevoz; ambalažiranje i skladištenje proizvoda; organiziranje putovanja
- 41 obuka; stručno osposobljavanje; razonoda; sportske i kulturne djelatnosti

(111)	<b>Z20231132</b>	(151)	20.06.2024.
		(450)	05.07.2024.
(210)	Z20231132A	(220)	27.11.2023.
		(181)	<b>27.11.2033.</b>
(732)	<b>Teva Pharmaceutical Industries Ltd.</b>		
(740)	124 Dvora HaNevi'a St., 6944020 Tel Aviv, IL		
(540)	ZMP IP d.o.o., Zagreb, HR		

## TEVA Zajedno prema zdravlju

- (511) **35** provođenje poticajnih programa nagrađivanja za nevladine organizacije za potporu i promicanje zdravstvene skrbi i inicijativa na poslu za poboljšanje iskustva pacijenata i njegovatelja



- 41 pružanje priznanja i poticaja putem natjecanja i novčanih nagrada za izvrsnost u području zdravstvene zaštite
- 42 pružanje web stranice s tehnologijom koja tvrtkama i organizacijama omogućuje administriranje i upravljanje programima nagrađivanja poticaja zaposlenika te promicanje produktivnosti, učinka, priznanja i morala zaposlenika

## RAZRED 36

(111)	<b>Z20231145</b>	(151)	20.06.2024.
		(450)	05.07.2024.
(210)	Z20231145A	(220)	23.11.2023.
		(181)	<b>23.11.2033.</b>
(732)	<b>Branimir Jelić</b>		
(540)	Ulica Vilima Korajca 2, 10000 Zagreb, HR		

## Eurodom nekretnine

- (511) **36** iznajmljivanje nekretnina; iznajmljivanje poljoprivrednih gospodarstava; iznajmljivanje stanova; iznajmljivanje ureda [nekretnine]; izrađivanje ponuda za potrebe procjene troškova; najam ureda za dijeljeni radni prostor; posredovanje u prometu nekretnina; procjena nekretnina; upravljanje nekretninama; usluge agencija za nekretnine; vođenje poslova u vezi s nekretninama; usluge iznajmljivanja smještaja [nekretnine]; zakup [vrsta iznajmljivanja dobara za profesionalne potrebe, koja temeljem ugovora mogu postati vlasništvo iznajmitelja] [lizing]

## RAZRED 39

(111)	<b>Z20230930</b>	(151)	20.06.2024.
		(450)	05.07.2024.
(210)	Z20230930A	(220)	29.09.2023.
		(181)	<b>29.09.2033.</b>
(732)	<b>UP CENTRAL d.o.o. za ugostiteljstvo, trgovinu i usluge</b>		
(740)	Ulica Vladimira Nazora 1, 44430 Hrvatska Kostajnica, HR		
(540)	Filip Banović, Zagreb, HR		



- (591) crna, krem
- (531) 06.03.01; 06.03.05; 06.03.10; 01.03.01; 01.03.06; 27.05.01; 27.05.02; 27.05.04; 27.05.08; 27.05.09; 27.05.10; 27.05.12; 29.01.07; 29.01.08
- (511) **39** dostava hrane; dostava restoranske hrane; pakiranje hrane; skladištenje hrane; usluge dostave hrane; usluge prijevoza hrane; usluge skladištenja hrane; organiziranje turističkih izleta; organiziranje turističkih putovanja; organiziranje turističkog prijevoza; turističke posjete; usluge turističkog vođenja
- 40** obrada hrane i pića; prerada hrane
- 43** barske i restoranske usluge; delikatese [restorani]; opskrba hrane i pića u restoranima i barovima; opskrba hrane i pića za goste u restoranima; ponuda usluga rezervacija za restorane; pružanje hrane i pića u restoranima; pružanje informacija u svezi s restoranima; restorani koji nude hranu za van; restorani koji služe jela s roštilja; restorani sa samoposluživanjem; serviranje hrane i pića u restoranima i barovima; serviranje hrane i pića za goste u restoranima; usluge restorana; hoteli, hosteli i pansioni i turistički smještaj; hotelijerske usluge

[smještaj]; iznajmljivanje privremenih smještaja; iznajmljivanje privremenog smještaja; iznajmljivanje smještaja [privremenog]; iznajmljivanje turističkog smještaja; najam soba kao privremenog smještaja; organizacija i pružanje privremenog smještaja; organiziranje hotelskog smještaja; organiziranje privremenog smještaja; organiziranje smještaja za turiste; organiziranje turističkog smještaja; ponuda hotelskog smještaja; ponuda smještaja za sastanke; privremeni smještaj; pružanje hotelskog smještaja; pružanje informacija na Internetu o rezervaciji smještaja za odmor; pružanje informacija na Internetu o rezervaciji smještaja u hotelima; pružanje informacija o smještaju, putem Interneta; pružanje privremenog smještaja za goste; pružanje privremenog smještaja kao dio ugostiteljskih paketa; pružanje privremenog smještaja na turističkim poljoprivrednim gospodarstvima; pružanje privremenog smještaja; pružanje turističkog smještaja; rezervacija hotelskog smještaja; rezervacija privremenog smještaja; rezervacija turističkog smještaja; rezervacije smještaja; rezerviranje hotelskog smještaja; smještaj za turiste; usluge hotelskog smještaja; usluge turističkog smještaja; opskrba hrane i pića u restoranima i barovima; opskrba hrane i pića za goste u restoranima; opskrba hrane i pića za goste; priprema hrane; priprema hrane i pića; priprema i opskrba hrane i pića za neposrednu konzumaciju; pružanje hrane i pića; pružanje hrane i pića u restoranima; restorani koji nude hranu za van; serviranje hrane i pića; serviranje hrane i pića u restoranima i barovima; serviranje hrane i pića za goste u restoranima; serviranje hrane i pića za goste; ukrašavanje hrane; usluge cateringa hrane i pića za bankete; usluge cateringa za pružanje hrane; usluge hrane i pića za ponijeti; usluge kuhanja hrane; usluge pripremanja hrane; usluge pripremanja hrane i pića; usluge pripreme hrane; pružanje usluga pića; serviranje alkoholnih pića; usluge pružanja pića

(111)	<b>Z20230931</b>	(151)	20.06.2024.
		(450)	05.07.2024.
(210)	Z20230931A	(220)	29.09.2023.
		(181)	<b>29.09.2033.</b>
(732)	<b>UP CENTRAL d.o.o. za ugostiteljstvo, trgovinu i usluge</b>		
(740)	Ulica Vladimira Nazora 1, 44430 Hrvatska Kostajnica, HR		
(540)	Filip Banović, Zagreb, HR		



- (591) smeđa, zelena, plava
- (531) 06.01.02; 27.05.01; 27.05.04; 27.05.08; 27.05.09; 27.05.10; 29.01.03; 29.01.04; 29.01.07
- (511) **39** dostava hrane; dostava restoranske hrane; pakiranje hrane; skladištenje hrane; usluge dostave hrane; usluge prijevoza hrane; usluge skladištenja hrane; organiziranje turističkih izleta; organiziranje turističkih putovanja; organiziranje turističkog prijevoza; turističke posjete; usluge turističkog vođenja
- 40** obrada hrane i pića; prerada hrane
- 43** barske i restoranske usluge; delikatese [restorani]; opskrba hrane i pića u restoranima i barovima; opskrba hrane i pića za goste u restoranima; ponuda usluga rezervacija za restorane; pružanje hrane i pića u restoranima; pružanje informacija u svezi s restoranima; restorani koji nude hranu za van; restorani koji služe jela s roštilja; restorani sa samoposluživanjem; serviranje hrane i pića u restoranima i barovima; serviranje hrane i pića za goste u restoranima; usluge restorana; hoteli, hosteli i pansioni i turistički smještaj; hotelijerske usluge [smještaj]; iznajmljivanje privremenih smještaja; iznajmljivanje privremenog smještaja; iznajmljivanje smještaja [privremenog]; iznajmljivanje turističkog

smještaja; najam soba kao privremenog smještaja; organizacija i pružanje privremenog smještaja; organiziranje hotelskog smještaja; organiziranje privremenog smještaja; organiziranje smještaja za turiste; organiziranje turističkog smještaja; ponuda hotelskog smještaja; ponuda smještaja za sastanke; privremeni smještaj; pružanje hotelskog smještaja; pružanje informacija na Internetu o rezervaciji smještaja za odmor; pružanje informacija na Internetu o rezervaciji smještaja u hotelima; pružanje informacija o smještaju, putem Interneta; pružanje privremenog smještaja za goste; pružanje privremenog smještaja kao dio ugostiteljskih paketa; pružanje privremenog smještaja na turističkim poljoprivrednim gospodarstvima; pružanje privremenog smještaja; pružanje turističkog smještaja; rezervacija hotelskog smještaja; rezervacija privremenog smještaja; rezervacija turističkog smještaja; rezervacije smještaja; rezerviranje hotelskog smještaja; smještaj za turiste; usluge hotelskog smještaja; usluge turističkog smještaja; opskrba hrane i pića u restoranima i barovima; opskrba hrane i pića za goste u restoranima; opskrba hrane i pića za goste; priprema hrane; priprema hrane i pića; priprema i opskrba hrane i pića za neposrednu konzumaciju; pružanje hrane i pića; pružanje hrane i pića u restoranima; restorani koji nude hranu za van; serviranje hrane i pića; serviranje hrane i pića u restoranima i barovima; serviranje hrane i pića za goste u restoranima; serviranje hrane i pića za goste; ukrašavanje hrane; usluge cateringa hrane i pića za bankete; usluge cateringa za pružanje hrane; usluge hrane i pića za ponijeti; usluge kuhanja hrane; usluge pripremanja hrane; usluge pripremanja hrane i pića; usluge pripreme hrane; pružanje usluga pića; serviranje alkoholnih pića; usluge pružanja pića

(732)  
(740)  
(540)

**Antonio Burić**  
Petra Grubišića 19, 22000 Šibenik, HR  
PATENT PROJEKT d.o.o., Čakovec, HR

(181)

18.04.2033.

## PULSE

(511)

**41** usluge zabavnog parka; parkovi (Zabavni -); usluge zabavnih parkova; usluge tematskih parkova; usluge zabavnih i tematičkih parkova; usluge parka za rekreaciju; pružanje usluga zabavnog parka; usluge luna parkova; zabava u obliku vožnje u zabavnom parku; ponuda objekta i opreme za igru go na pločama; usluge arkadne igraonice sa sadržajima virtualne stvarnosti; ponuda objekata i opreme za igranje paintballa; pružanje usluga prostora za zabavne igre; iznajmljivanje aparata za igranje igara; usluge prostora za zabavne igre; zabavne igre za publiku; igre escape room [zabava]; iznajmljivanje opreme za igre; usluge pustolovnog igrališta; ponuda objekta i opreme za akcijsku igru igranja uloga uživo [LARP]; razonodne usluge putem automata za igru; pružanje zabavnih usluga za djecu; usluge dječjeg pustolovnog igrališta; pružanje dječjih rekreacijskih objekata; usluge dječje zabave; zabavne usluge za djecu; zabavni i tematski parkovi, sajmovi, zoološki vrtovi i muzeji; razonodne usluge u obliku predstava u zabavnim parkovima; zabava u obliku vodenog parka i zabavnog centra; pružanje usluga u svezi sa vodenim parkovima; ponuda objekata i opreme za tematske parkove; ponuda objekta i opreme za zabavne parkove; usluge zabavnih parkova na temu radijskih produkcija; usluge zabavnih parkova na temu televizijske produkcije; usluge zabavnog parka s temom filmova; produkcija predstava u zabavnim parkovima; usluge zabavnih i tematskih parkova; usluge sportskog parka

**43**

usluge restorana; usluge restorana za ponudu brze hrane; usluge restorana s mogućnošću iznošenja hrane; usluge turističkih restorana; usluge rezerviranja restorana; pružanje hrane i pića u restoranima; restorani koji služe jela s roštilja; restorani koji nude hranu za van; catering u restoranima brze hrane; barske i restoranske usluge; rezerviranje sjedala u restoranima; usluge restorana brze hrane; restorani sa samoposluživanjem; restorani brze hrane; delikatese [restorani]; usluge restorana koje uključuju licencirane barske sadržaje; pružanje informacija u svezi s pripremanjem hrane i pića; organiziranje opskrbe hranom i pićem za rođendanske proslave; konzultantske usluge u svezi s hranom; priprema hrane za druge na bazi pružanja usluga izvana; priprema i opskrba hrane i pića za neposrednu konzumaciju; usluge naručivanja i kupnje hrane za van; usluge kluba za ponudu hrane i pića; usluge hrane i pića za ponijeti; opskrba hrane i pića za goste; opskrba hrane i pića u bistroima; serviranje hrane i pića za goste; korporativno gostoprimstvo [pružanje hrane i pića]; usluge brze hrane za van; usluge cateringa za pružanje hrane; usluge pripremanja hrane i pića; pružanje hrane i pića; serviranje hrane i pića; priprema hrane i pića; usluge pripremanja hrane; usluge pripreme hrane; usluge kuhanja hrane; usluge iznošenja hrane; ukrašavanje hrane; oblikovanje hrane; priprema hrane; serviranje hrane i pića u restoranima i barovima; opskrba hrane i pića u restoranima i barovima; serviranje hrane i pića za goste u restoranima; opskrba hrane i pića za goste u restoranima; usluge rezervacija i predbilježbi za restorane i obroke

(111)	<b>Z20230989</b>	(151)	21.06.2024.
		(450)	05.07.2024.
(210)	Z20230989A	(220)	13.10.2023.
		(181)	<b>13.10.2033.</b>
(732)	<b>SITO NOVALJA d. o. o.</b>		
	Špital 2, 53291 Novalja, HR		
(740)	Andrej Matijević, Zagreb, HR		
(540)			



(591)	plava, bijela		
(531)	18.01.07; 27.05.01; 29.01.04; 29.01.06		
(511)	<b>39</b> prijevoz putnika cestom; prijevoz putnika autobusom; prijevoz putnika i prtljage		

## RAZRED 41

(111)	<b>Z20221310</b>	(151)	24.06.2024.
		(450)	05.07.2024.
(210)	Z20221310A	(220)	29.09.2022.
		(181)	<b>29.09.2032.</b>
(732)	<b>Matija Vučković</b>		
	Ulica Josipa Schrotta 37, 10000 Zagreb, HR		
	<b>Nebojša Rosić</b>		
	Svetogorska 47, Beograd - Stari Grad, RS		
(740)	odvjetnica Laura Mateković Odvjetničko društvo Mateković & partneri d.o.o., Zagreb, HR		
(540)			

## GAME CHANGER

(511)	<b>41</b> organiziranje i vođenje konferencija; organiziranje i provođenje obrazovnih foruma uživo		
-------	--	--	--

(111)	<b>Z20230358</b>	(151)	21.06.2024.
		(450)	05.07.2024.
(210)	Z20230358A	(220)	18.04.2023.

(111)	<b>Z20231039</b>	(151)	20.06.2024.
		(450)	05.07.2024.
(210)	Z20231039A	(220)	27.10.2023.
		(181)	<b>27.10.2033.</b>
(732)	<b>Izbornik d.o.o.</b>		
	Črnomerec 43/1, 10000 Zagreb, HR		
(740)	Odvjetničko društvo Zorić i partneri j.t.d., Zagreb, HR		
(540)			



putem web stranice, u području opskrbe prostora i opreme za bankete i društvena događanja za posebne prilike i pružanje prostora i opreme za konferencije, izložbe i sastanke

prilike i pružanje prostora i opreme za konferencije, izložbe i sastanke

(111) **Z20230992** (151) 20.06.2024.  
 (450) 05.07.2024.  
 (210) Z20230992A (220) 16.10.2023.  
 (181) **16.10.2033.**  
 (732) **The Coryn Group II, LLC**  
 3805 West Chester Pike. Suite 240, Newtown Square, PA  
 19073, US  
 (740) PETOŠEVIĆ d.o.o., Zagreb, HR  
 (540)



(591) crna, bijela, siva, žuta  
 (531) 02.09.14; 02.09.17; 26.01.01; 26.01.03; 26.11.03; 26.11.13;  
 27.05.01; 29.01.02; 29.01.06; 29.01.08; 01.03.02  
 (511) **43** usluge hotela u odmaralištima; usluge hotelskog smještaja; usluge rezervacije i predbilježbi za privremeni smještaj; pružanje hrane i pića; hotelske usluge s programom poticajnih nagrada; pružanje informacija u području hotela i privremenog smještaja za putnike i turiste; pružanje informacija u području hotela i privremenog smještaja za putnike i turiste putem web stranice; pružanje informacija o uslugama rezervacije hotelskih soba i privremenog smještaja za putnike i turiste putem web stranice; usluge rezervacije privremenog smještaja za putnike i turiste; rezervacija hotelskih soba i privremenog smještaja; usluge rezervacije smještaja za putovanja korisnicima interneta putem web stranice; pružanje usluga informacija o smještaju; pružanje personaliziranih informacija o hotelima i privremenom smještaju za putovanja; pružanje informacija, i pružanje informacija putem web stranice, o uslugama restorana, cateringa i barova; pružanje informacija, i pružanje informacija putem web stranice, u području opskrbe prostora i opreme za bankete i društvena događanja za posebne

(111) **Z20230993** (151) 20.06.2024.  
 (450) 05.07.2024.  
 (210) Z20230993A (220) 16.10.2023.  
 (181) **16.10.2033.**  
 (732) **The Coryn Group II, LLC**  
 3805 West Chester Pike. Suite 240, Newtown Square, PA  
 19073, US  
 (740) PETOŠEVIĆ d.o.o., Zagreb, HR  
 (540)



ALUAVILLAGE

(591) crna, bijela, siva, smeđa  
 (531) 02.09.14; 02.09.17; 26.01.01; 26.01.03; 26.11.03; 26.11.13;  
 27.05.01; 29.01.06; 29.01.07; 29.01.08  
 (511) **43** usluge hotela u odmaralištima; usluge hotelskog smještaja; usluge rezervacije i predbilježbi za privremeni smještaj; pružanje hrane i pića; hotelske usluge s programom poticajnih nagrada; pružanje informacija u području hotela i privremenog smještaja za putnike i turiste; pružanje informacija u području hotela i privremenog smještaja za putnike i turiste putem web stranice; pružanje informacija o uslugama rezervacije hotelskih soba i privremenog smještaja za putnike i turiste putem web stranice; usluge rezervacije privremenog smještaja za putnike i turiste; rezervacija hotelskih soba i privremenog smještaja; usluge rezervacije smještaja za putovanja korisnicima interneta putem web stranice; pružanje usluga informacija o smještaju; pružanje personaliziranih informacija o hotelima i privremenom smještaju za putovanja; pružanje informacija, i pružanje informacija putem web stranice, o uslugama restorana, cateringa i barova; pružanje informacija, i pružanje informacija putem web stranice, u području opskrbe prostora i opreme za bankete i društvena događanja za posebne prilike i pružanje prostora i opreme za konferencije, izložbe i sastanke

## Kazalo brojeva žigova

Broj žiga (111)	Klasifikacijska oznaka razreda (511)	Broj žiga (111)	Klasifikacijska oznaka razreda (511)
Z20220170	9, 35, 42	Z20231087	35, 39, 41, 43
Z20220358	16, 35, 41, 45	Z20231088	35, 39, 41, 43
Z20221310	41	Z20231095	35, 36, 38, 39, 41
Z20221470	9, 16, 18, 25, 28, 35, 41, 42, 45	Z20231132	35, 41, 42
Z20230358	41, 43	Z20231145	36
Z20230513	9, 18, 25, 35	Z20231146	9
Z20230554	35, 41, 43	Z20231147	16, 35, 39, 40, 41, 43
Z20230766	29, 30, 31, 43	Z20231148	19
Z20230930	39, 40, 43	Z20231166	9, 16, 21, 25, 35, 38, 39, 41, 42
Z20230931	39, 40, 43	Z20231167	9, 16, 21, 25, 35, 38, 39, 41, 42
Z20230952	24, 41	Z20231173	16
Z20230989	39	Z20231177	9, 35, 42
Z20230990	43	Z20231181	6
Z20230991	43	Z20231182	30
Z20230992	43	Z20231184	30
Z20230993	43	Z20231196	6, 9, 11
Z20230995	35	Z20231215	9, 41, 42, 45
Z20231039	41, 44	Z20231224	17, 19
Z20231044	6, 11, 17, 19, 20, 21, 27, 28, 34, 37, 40, 42	Z20231233	41, 43
Z20231047	9, 41	Z20231248	32
Z20231049	33	Z20231257	29, 35, 40, 44
Z20231064	3, 5	Z20231288	16, 30, 40
Z20231074	15, 25, 35, 41	Z20231289	16, 30, 40
Z20231083	6, 9, 19	Z20231290	16, 30, 40
Z20231085	35, 39, 41, 43	Z20231291	16, 30, 40
Z20231086	35, 39, 41, 43	Z20231292	16, 30, 40

# Kazalo klasifikacijskih oznaka žigova

Klasifikacijska oznaka razreda(511);Nositelji žiga(732) Broj žiga(111)

## RAZRED 3

ADRIALAB d.o.o..... Z20231064

## RAZRED 5

ADRIALAB d.o.o..... Z20231064

## RAZRED 6

Cenzus d.o.o..... Z20231044  
Fripol d.o.o..... Z20231181  
MAREX ELEKTROSTROJ d.o.o..... Z20231196  
Trinapower Co., Ltd..... Z20231083

## RAZRED 9

DETERM d.o.o..... Z20231177  
ELEKTRONIČKI RAČUNI d.o.o. za  
usluge..... Z20220170  
FALETO PROMET d.o.o..... Z20230513  
ITV Studios Limited..... Z20231047  
KRAKEN društvo s ograničenom  
odgovornošću za informatičke usluge..... Z20231215  
MAREX ELEKTROSTROJ d.o.o..... Z20231196  
NOVA TV d.d..... Z20231166, Z20231167  
Time Tennis d.o.o..... Z20221470  
Trinapower Co., Ltd..... Z20231083  
ZERAXO d.o.o..... Z20231146

## RAZRED 11

Cenzus d.o.o..... Z20231044  
MAREX ELEKTROSTROJ d.o.o..... Z20231196

## RAZRED 15

Jelčić Darko..... Z20231074

## RAZRED 16

HRVATSKA INDUSTRIJA ŠEĆERA  
dioničko društvo za proizvodnju i  
trgovinu..... Z20231288, Z20231289  
..... Z20231290, Z20231291  
..... Z20231292  
Labavić Natalija..... Z20220358  
NOVA TV d.d..... Z20231166, Z20231167  
TasteMakers d.o.o..... Z20231147  
Time Tennis d.o.o..... Z20221470  
Vevedi studio d.o.o..... Z20231173

## RAZRED 17

Cenzus d.o.o..... Z20231044  
FRANAKUSTIK d.o.o..... Z20231224

## RAZRED 18

FALETO PROMET d.o.o..... Z20230513  
Time Tennis d.o.o..... Z20221470

## RAZRED 19

Cenzus d.o.o..... Z20231044  
FRANAKUSTIK d.o.o..... Z20231224  
HIDROIZOLACIJA KATRAN d.o.o..... Z20231148  
Trinapower Co., Ltd..... Z20231083

Klasifikacijska oznaka razreda(511);Nositelji žiga(732) Broj žiga(111)

## RAZRED 20

Cenzus d.o.o..... Z20231044

## RAZRED 21

Cenzus d.o.o..... Z20231044  
NOVA TV d.d..... Z20231166, Z20231167

## RAZRED 24

Jakić Vesna..... Z20230952

## RAZRED 25

FALETO PROMET d.o.o..... Z20230513  
Jelčić Darko..... Z20231074  
NOVA TV d.d..... Z20231166, Z20231167  
Time Tennis d.o.o..... Z20221470

## RAZRED 27

Cenzus d.o.o..... Z20231044

## RAZRED 28

Cenzus d.o.o..... Z20231044  
Time Tennis d.o.o..... Z20221470

## RAZRED 29

TUNA 385 d.o.o..... Z20231257  
ŽITO d.o.o. za proizvodnju i usluge..... Z20230766

## RAZRED 30

HRVATSKA INDUSTRIJA ŠEĆERA  
dioničko društvo za proizvodnju i  
trgovinu..... Z20231288, Z20231289  
..... Z20231290, Z20231291  
..... Z20231292

VIOLETA d.o.o. za proizvodnju i  
trgovinu GRUDE..... Z20231182, Z20231184  
ŽITO d.o.o. za proizvodnju i usluge..... Z20230766

## RAZRED 31

ŽITO d.o.o. za proizvodnju i usluge..... Z20230766

## RAZRED 32

JAMNICA plus d.o.o..... Z20231248

## RAZRED 33

KUTJEVO d.d. za proizvodnju i promet  
poljoprivrednih i prehrambenih  
proizvoda..... Z20231049

## RAZRED 34

Cenzus d.o.o..... Z20231044

## RAZRED 35

DETERM d.o.o..... Z20231177  
ELEKTRONIČKI RAČUNI d.o.o. za  
usluge..... Z20220170  
FALETO PROMET d.o.o..... Z20230513  
Financijska agencija..... Z20231095

Klasifikacijska oznaka razreda(511);Nositelj žiga(732)	Broj žiga(111)	Klasifikacijska oznaka razreda(511);Nositelj žiga(732)	Broj žiga(111)
Jelčić Darko.....	Z20231074	Izbornik d.o.o.....	Z20231039
Labavić Natalija.....	Z20220358	Jakić Vesna.....	Z20230952
MONDO d.o.o. za ugostiteljstvo i usluge, putnička agencija.....	Z20231085, Z20231086 Z20231087, Z20231088	Jelčić Darko.....	Z20231074
Najcer Antun.....	Z20230554	KRAKEN društvo s ograničenom odgovornošću za informatičke usluge.....	Z20231215
NOVA TV d.d.....	Z20231166, Z20231167	Labavić Natalija.....	Z20220358
Obrt TMB.....	Z20230995	MONDO d.o.o. za ugostiteljstvo i usluge, putnička agencija.....	Z20231085, Z20231086 Z20231087, Z20231088
TasteMakers d.o.o.....	Z20231147	Najcer Antun.....	Z20230554
Teva Pharmaceutical Industries Ltd.....	Z20231132	NOVA TV d.d.....	Z20231166, Z20231167
Time Tennis d.o.o.....	Z20221470	Rosić Nebojša.....	Z20221310
TUNA 385 d.o.o.....	Z20231257	TasteMakers d.o.o.....	Z20231147
<b>RAZRED 36</b>		Teva Pharmaceutical Industries Ltd.....	Z20231132
Financijska agencija.....	Z20231095	Time Tennis d.o.o.....	Z20221470
Jelić Branimir.....	Z20231145	Vučković Matija.....	Z20221310
<b>RAZRED 37</b>		<b>RAZRED 42</b>	
Cenzus d.o.o.....	Z20231044	Cenzus d.o.o.....	Z20231044
<b>RAZRED 38</b>		DETERM d.o.o.....	Z20231177
Financijska agencija.....	Z20231095	ELEKTRONIČKI RAČUNI d.o.o. za usluge.....	Z20220170
NOVA TV d.d.....	Z20231166, Z20231167	KRAKEN društvo s ograničenom odgovornošću za informatičke usluge.....	Z20231215
<b>RAZRED 39</b>		NOVA TV d.d.....	Z20231166, Z20231167
Financijska agencija.....	Z20231095	Teva Pharmaceutical Industries Ltd.....	Z20231132
MONDO d.o.o. za ugostiteljstvo i usluge, putnička agencija.....	Z20231085, Z20231086 Z20231087, Z20231088	Time Tennis d.o.o.....	Z20221470
NOVA TV d.d.....	Z20231166, Z20231167	<b>RAZRED 43</b>	
SITO NOVALJA d. o. o.....	Z20230989	Burić Antonio.....	Z20230358
TasteMakers d.o.o.....	Z20231147	DRUŠTVO ZA SPORT I REKREACIJU EURO TROPHY HRVATSKA.....	Z20231233
UP CENTRAL d.o.o. za ugostiteljstvo, trgovinu i usluge.....	Z20230930, Z20230931	MONDO d.o.o. za ugostiteljstvo i usluge, putnička agencija.....	Z20231085, Z20231086 Z20231087, Z20231088
<b>RAZRED 40</b>		Najcer Antun.....	Z20230554
Cenzus d.o.o.....	Z20231044	TasteMakers d.o.o.....	Z20231147
HRVATSKA INDUSTRIJA ŠEĆERA dioničko društvo za proizvodnju i trgovinu.....	Z20231288, Z20231289 Z20231290, Z20231291 Z20231292	The Coryn Group II, LLC.....	Z20230990, Z20230991 Z20230992, Z20230993
TasteMakers d.o.o.....	Z20231147	UP CENTRAL d.o.o. za ugostiteljstvo, trgovinu i usluge.....	Z20230930, Z20230931
TUNA 385 d.o.o.....	Z20231257	ŽITO d.o.o. za proizvodnju i usluge.....	Z20230766
UP CENTRAL d.o.o. za ugostiteljstvo, trgovinu i usluge.....	Z20230930, Z20230931	<b>RAZRED 44</b>	
<b>RAZRED 41</b>		Izbornik d.o.o.....	Z20231039
Burić Antonio.....	Z20230358	TUNA 385 d.o.o.....	Z20231257
DRUŠTVO ZA SPORT I REKREACIJU EURO TROPHY HRVATSKA.....	Z20231233	<b>RAZRED 45</b>	
Financijska agencija.....	Z20231095	KRAKEN društvo s ograničenom odgovornošću za informatičke usluge.....	Z20231215
ITV Studios Limited.....	Z20231047	Labavić Natalija.....	Z20220358
		Time Tennis d.o.o.....	Z20221470

# Kazalo nositelja žigova

Nositelj žiga (732)	Broj žiga (111)	Nositelj žiga (732)	Broj žiga (111)
ADRIALAB d.o.o.	Z20231064	Labavić Natalija	Z20220358
Burić Antonio	Z20230358	MAREX ELEKTROSTROJ d.o.o.	Z20231196
Cenzus d.o.o.	Z20231044	MONDO d.o.o. za ugostiteljstvo i usluge, putnička agencija	Z20231085, Z20231086 Z20231087, Z20231088
DETERM d.o.o.	Z20231177	Najcer Antun	Z20230554
DRUŠTVO ZA SPORT I REKREACIJU		NOVA TV d.d.	Z20231166, Z20231167
EURO TROPHY HRVATSKA	Z20231233	Obrt TMB	Z20230995
ELEKTRONIČKI RAČUNI d.o.o. za usluge	Z20220170	Rosić Nebojša	Z20221310
FALETO PROMET d.o.o.	Z20230513	SITO NOVALJA d. o. o.	Z20230989
Financijska agencija	Z20231095	TasteMakers d.o.o.	Z20231147
FRANAKUSTIK d.o.o.	Z20231224	Teva Pharmaceutical Industries Ltd.	Z20231132
Fripol d.o.o.	Z20231181	The Coryn Group II, LLC	Z20230990, Z20230991 Z20230992, Z20230993
HIDROIZOLACIJA KATRAN d.o.o.	Z20231148	Time Tennis d.o.o.	Z20221470
HRVATSKA INDUSTRIJA ŠEĆERA		Trinapower Co., Ltd.	Z20231083
dioničko društvo za proizvodnju i trgovinu	Z20231288, Z20231289 Z20231290, Z20231291 Z20231292	TUNA 385 d.o.o.	Z20231257
ITV Studios Limited	Z20231047	UP CENTRAL d.o.o. za ugostiteljstvo, trgovinu i usluge	Z20230930, Z20230931
Izbornik d.o.o.	Z20231039	Vevedi studio d.o.o.	Z20231173
Jakić Vesna	Z20230952	VIOLETA d.o.o. za proizvodnju i trgovinu	
JAMNICA plus d.o.o.	Z20231248	GRUDE	Z20231182, Z20231184
Jelčić Darko	Z20231074	Vučković Matija	Z20221310
Jelić Branimir	Z20231145	ZERAXO d.o.o.	Z20231146
KRAKEN društvo s ograničenom odgovornošću za informatičke usluge	Z20231215	ŽITO d.o.o. za proizvodnju i usluge	Z20230766
KUTJEVO d.d. za proizvodnju i promet poljoprivrednih i prehrambenih proizvoda	Z20231049		



# Objava upisa promjena u Registru žigova

## Promjena adrese nositelja žiga

Broj žiga (111)	Raniji zapis (771)	Novi zapis (732)	Datum upisa promjene (580)
Ž941822	Culligan International Company, 1 Culligan Parkway, Northbrook, Illinois, IL 60062, US	Culligan International Company, Suite 1100, 9399 West Higgins Road, Rosemont, US	25.06.2024
Ž942510	EWOS LIMITED, Westfield, Bathgate, West Lothian, EH48 3BP, Engleska, GB	EWOS LIMITED, Velocity V1, Brooklands Drive, KT13 0SL Weybridge, GB	28.06.2024
Z20091435	LINING SPORTS (SHANGHAI) COMPANY LIMITED, Suite 3201, China Merchants Tower No. 161 Lujiazui (E) Road Pudong, 200120 Shanghai, CN	Lining Sports (Shanghai) Company Limited, Room 1001, No. 666 Zhaohua Road, Changning District Shanghai, CN	20.06.2024
Z20140734	Mondo INC Zagreb d.o.o. za savjetovanje i usluge, Oreškovićeve ulica 6H/1, 10000 Zagreb, HR	Mondo INC Zagreb d.o.o. za savjetovanje i usluge, Ulica Ivana Banjavčića 22, 10000 Zagreb, HR	20.06.2024
Z20140837	Miodrag Maksimović, Grčića Milenka 4 b, 11000 Beograd, RS	Miodrag Maksimović, Kamyk, Ke Kamyku č.p. 459/11, 10000 Prag, CZ	20.06.2024
Z20141406	C.I.A.K. d.o.o., Josipa Lončara 3/1, 10000 Zagreb, HR	C.I.A.K. d.o.o., Savska opatovina 36, 10000 Zagreb, HR	28.06.2024
Z20170407	CARWIZ International d.o.o., Savska cesta 106, 10000 Zagreb, HR	CARWIZ International d.o.o., Slavonska avenija 26/9, 10000 Zagreb, HR	24.06.2024
Z20170408	CARWIZ International d.o.o., Savska cesta 106, 10000 Zagreb, HR	CARWIZ International d.o.o., Slavonska avenija 26/9, 10000 Zagreb, HR	24.06.2024
Z20230934	Vuori, Inc., 2320 Faraday Ave, Suite 201, Carlsbad, CA 92008, US	Vuori, Inc., 5600 Avenida Encinas, Carlsbad, CA 92008, US	28.06.2024

## Promjena imena i adrese nositelja žiga

Broj žiga (111)	Raniji zapis (771)	Novi zapis (732)	Datum upisa promjene (580)
Z20072322	Navistar Defense, LLC, 10400 W. North Avenue, Melrose Park, IL 60160, US	ND Defense LLC, 1675 E. Whitcomb Avenue, Madison Heights, MI 48071, US	28.06.2024
Z20140780	START NEWS j.d.o.o. za trgovinu i usluge, Slavonska ulica 25, 10000 Zagreb, HR	START NEWS d.o.o., Pašmanska 10, 10000 Zagreb, HR	25.06.2024

## Prijenos prava

Broj žiga (111)	Raniji zapis (770)	Novi zapis (732)	Datum upisa promjene (580)
Ž941686	Europe Brands S.&#224;.r.l., 412F, route d'Esch, 2086 Luxembourg, LU	Sanford, L.P., 6655 Peachtree Dunwoody Road, Atlanta, GA 30328, US	20.06.2024
Ž942510	EWOS LIMITED, Velocity V1, Brooklands Drive, KT13 0SL Weybridge, GB	CAN Technologies, Inc., 15407 McGinty Road West, Wayzata, MN 55391, US	28.06.2024
Ž960961	Molson Coors Brewing Company (UK) Limited, 137 High Street, Burton Upon Trent, DE14 1JZ Staffordshire, GB	Global Brands Limited, 5th Floor Casa, Lockoford Lane, S41 7JB Chesterfield, GB	20.06.2024
Z20201295	MANUELA PICARD d.o.o., Kraljevec 20A, 10000 Zagreb, HR	BROW BAR d.o.o., Kraljevec 20A, 10000 Zagreb, HR	20.06.2024
Z20220494	Roni Robert Brandl, Ulica grada Mainza 26, 10000 Zagreb, HR	TRAVA TECH d.o.o., Avenija Dubrovnik 15, 10000 Zagreb, HR	24.06.2024
Z20230826	PINIMA d.o.o., Vinkovačka cesta 1a, 31000 Osijek, HR	Internacionalni medicinski centar PRIORA, Kralja Tomislava 153, 31431 Čepin, HR	28.06.2024
Z20230979	PINIMA d.o.o., Vinkovačka cesta 1a, 31000 Osijek, HR	Internacionalni medicinski centar PRIORA, Kralja Tomislava 153, 31431 Čepin, HR	25.06.2024
Z20230980	PINIMA d.o.o., Vinkovačka cesta 1a, 31000 Osijek, HR	Internacionalni medicinski centar PRIORA, Kralja Tomislava 153, 31431 Čepin, HR	25.06.2024
Z20230981	PINIMA d.o.o., Vinkovačka cesta 1a, 31000 Osijek, HR	Internacionalni medicinski centar PRIORA, Kralja Tomislava 153, 31431 Čepin, HR	25.06.2024

# Objava ispravaka podataka iz objavljenih žigova

U rješenju o upisu promjene od 6. svibnja 2024. godine, izdanom na ime nositelja žiga Novus International, Inc., 17988 Edison Avenue, Chesterfield 63305, US, ispravljaju se slijedeća pogreška:

Adresa podnositelja Novus International, Inc., 17988 Edison Avenue, Chesterfield, 63305, US, ispravljaju se u točnu adresu:

17988 Edison Avenue, Chesterfield, Missouri 63305, US.

U rješenju o upisu promjene od 6. svibnja 2024. godine, izdanom na ime nositelja žiga Novus International, Inc., 17988 Edison Avenue, Chesterfield, 63305, US, ispravljaju se slijedeća pogreška:

Adresa podnositelja Novus International, Inc., 17988 Edison Avenue, Chesterfield, 63305, US, ispravljaju se u točnu adresu:

17988 Edison Avenue, Chesterfield, Missouri 63005, US.

U rješenju o upisu promjene od 6. svibnja 2024. godine, izdanom na ime nositelja žiga Novus International, Inc., 17988 Edison Avenue, Chesterfield, 63305, US, ispravljaju se slijedeća pogreška:

Adresa podnositelja Novus International, Inc., 17988 Edison Avenue, Chesterfield, 63305, US, ispravljaju se u točnu adresu:

17988 Edison Avenue, Cherterfield, Missouri 63005, US.

U rješenju o upisu promjene od 6. svibnja 2024. godine, izdanom na ime nositelja žiga Novus International, Inc., 17988 Edison Avenue, Chesterfield, 63305, US, ispravljaju se slijedeća pogreška:

Adresa podnositelja Novus International, Inc., 17988 Edison Avenue, Chesterfield, 63305, US, ispravljaju se u točnu adresu

17988 Edison Avenue, Chesterfield, Missouri 63005, US.

# Objava produženja vrijednosti registracija žigova

Broj žiga	Klasifikacijska oznaka razreda	Ime i adresa nositelja žiga	Datum podnošenja zahtjeva za produženje žiga	Datum do kojeg vrijedi produženje žiga (186)
(111)	(511)	(732)		
Ž941416	4	INA Industrija nafte, d.d., Avenija Većeslava Holjevca 10, 10000 Zagreb, HR	24.06.2024	07.07.2034
Ž941422	4	INA Industrija nafte, d.d., Avenija Većeslava Holjevca 10, 10000 Zagreb, HR	24.06.2024	07.07.2034
Ž941423	4	INA Industrija nafte, d.d., Avenija Većeslava Holjevca 10, 10000 Zagreb, HR	24.06.2024	07.07.2034
Ž941424	4	INA Industrija nafte, d.d., Avenija Većeslava Holjevca 10, 10000 Zagreb, HR	24.06.2024	07.07.2034
Ž941428	4	INA Industrija nafte, d.d., Avenija Većeslava Holjevca 10, 10000 Zagreb, HR	24.06.2024	07.07.2034
Ž941431	4	INA Industrija nafte, d.d., Avenija Većeslava Holjevca 10, 10000 Zagreb, HR	24.06.2024	07.07.2034
Ž941432	4	INA Industrija nafte, d.d., Avenija Većeslava Holjevca 10, 10000 Zagreb, HR	24.06.2024	07.07.2034
Ž941822	1, 11	Culligan International Company, Suite 1100, 9399 West Higgins Road, Rosemont, US	24.06.2024	10.10.2034
Z20041006	32	Ambev S.A., Rua Dr. Renato Paes de Barros, 1017-3° Andar-Itaim Bibi, 04530-001 S&#227;o Paulo, BR	20.06.2024	23.06.2034
Z20041008	12	Yokohama OFF-Highway Tires America, Inc., 201 Edgewater Drive, Suite 285, Wakefield, MA 01880, US	24.06.2024	23.06.2034
Z20041068	9	Analytik Jena GmbH+Co. KG, Konrad-Zuse-Strasse 1, 07745 Jena, DE	19.06.2024	02.07.2034
Z20041181	32	LIDL STIFTUNG & Co. KG., Stiftsbergstr. 1, 74167 Neckarsulm, DE	26.06.2024	26.07.2034
Z20041196	30	Lidl Stiftung & Co. KG., Stiftsbergstr. 1, 74167 Neckarsulm, DE	26.06.2024	26.07.2034
Z20041199	30	Lidl Stiftung & Co. KG., Stiftsbergstr. 1, 74172 Neckarsulm, DE	26.06.2024	26.07.2034
Z20041203	29, 30	Lidl Stiftung & Co. KG., Stiftsbergstr. 1, 74167 Neckarsulm, DE	26.06.2024	26.07.2034
Z20041209	5	WYETH LLC, 66 Hudson Boulevard East, New York, NY 10001-2192, US	20.06.2024	23.07.2034
Z20041221	9, 35, 37, 42	Microline d.o.o., Slavonska avenija 26/9, 10114 Zagreb, HR	25.06.2024	29.07.2034
Z20041258	35, 38, 41	THE CARTOON NETWORK, INC., 1050 Techwood Drive, NW, Atlanta, GA 30318, US	19.06.2024	11.08.2034
Z20041475	41	THE CARTOON NETWORK, INC., 1050 Techwood Drive, NW, Atlanta, GA 30318, US	19.06.2024	21.09.2034
Z20041804	18, 25, 28	Lining Sports (Shanghai) Company Limited, Room 1001, No. 666 Zhaohua Road, Changning District Shanghai, CN	19.06.2024	18.11.2034
Z20140196	9, 18, 25	Rozo Kodić, Dubrava 11 c, 10000 Zagreb, HR	17.06.2024	11.02.2034
Z20140197	9, 18, 25	Rozo Kodić, Dubrava 11 c, 10000 Zagreb, HR	17.06.2024	11.02.2034
Z20140734	16, 35, 38, 41, 42	Mondo INC Zagreb d.o.o. za savjetovanje i usluge, Ulica Ivana Banjavčića 22, 10000 Zagreb, HR	15.05.2024	16.05.2034
Z20140780	9, 16, 35	START NEWS d.o.o., Pašmanska 10, 10000 Zagreb, HR	29.05.2024	26.05.2034
Z20140809	35, 39, 41	Collegium putovanja d.o.o. turistička agencija, Tkalčićeva 7/II, 10000 Zagreb, HR	31.05.2024	30.05.2034
Z20140816	9, 12, 16	VATROPROMET d.o.o., Ježdovečka 87, 10250 Zagreb, HR	08.04.2024	02.06.2034
Z20140837	3, 29, 33, 35	Miodrag Maksimović, Kamyk, Ke Kamyku č.p. 459/11, 10000 Prag, CZ	24.05.2024	06.06.2034
Z20140976	5	UNI-CHARM CORPORATION, Japanese corporation, 182 Shimobun, Kinsei-cho, Shikokuchuo-shi, Ehime-ken, JP	26.06.2024	09.07.2034
Z20140977	5	UNI-CHARM CORPORATION, Japanese corporation, 182 Shimobun, Kinsei-cho, Shikokuchuo-shi, Ehime-ken, JP	26.06.2024	09.07.2034
Z20140978	5	UNI-CHARM CORPORATION, Japanese corporation, 182 Shimobun, Kinsei-cho, Shikokuchuo-shi, Ehime-ken, JP	26.06.2024	09.07.2034
Z20140989	41, 42	Trinom d.o.o. za poduku i izdavačku djelatnost, Svete Barbare 60, 10408 Velika Mlaka, HR	14.06.2024	10.07.2034
Z20140997	3	Farmaceutska Hemijska Kozmetička industrija ALKALOID AD - Skopje, Bul. Aleksandar Makedonski br.12, 1000 Skopje, MK	25.06.2024	11.07.2034
Z20141058	5	Farmaceutska Hemijska Kozmetička industrija ALKALOID AD - Skopje, Bul. Aleksandar Makedonski br.12, 1000 Skopje, MK	25.06.2024	24.07.2034
Z20141070	1, 19	Holcim (Hrvatska) d. o. o., Koromačno 7B, 52222 Koromačno, HR	18.06.2024	25.07.2034
Z20141072	35, 41, 45	Sindikat policije Hrvatske, Bužanova 4, 10000 Zagreb, HR	24.06.2024	28.07.2034

Broj žiga (111)	Klasifikacijska oznaka razreda (511)	Ime i adresa nositelja žiga (732)	Datum podnošenja zahtjeva za produženje žiga	Datum do kojeg vrijedi produženje žiga (186)
Z20141097	32, 33, 39	PPD DISTRIBUCIJA društvo s ograničenom odgovornošću za trgovinu i usluge, Badalićeva 26f, 10000 Zagreb, HR	17.06.2024	01.08.2034
Z20141117	9, 16, 21, 25, 35, 38, 39, 41, 42	NOVA TV d.d., Remetinečka cesta 139, 10000 Zagreb, HR	20.06.2024	04.08.2034
Z20141129	30, 35, 43	Robin d.o.o., Ivana Lepušića 30, 48260 Križevci, HR	03.06.2024	08.08.2034
Z20141230	4, 31	CONDIO d.o.o., Pavlinska 5, 42000 Varaždin, HR	26.06.2024	12.09.2034
Z20141301	5, 30	MILSING d.o.o., Velika cesta 99, 10020 Zagreb, HR	14.06.2024	01.10.2034
Z20141339	5	MILSING d.o.o., Velika cesta 99, 10020 Zagreb, HR	14.06.2024	09.10.2034
Z20141340	5	MILSING d.o.o., Velika cesta 99, 10020 Zagreb, HR	14.06.2024	09.10.2034
Z20141406	4, 9, 11, 40	C.I.A.K. d.o.o., Savska opatovina 36, 10000 Zagreb, HR	27.06.2024	28.10.2034

# Objava prestanka vrijednosti žigova

Broj žiga (111)	Klasifikacijska oznaka razreda (511)	Ime i adresa nositelja žiga (732)	Datum prestanka vrijednosti žiga (580)
Ž934429	30	MARS INCORPORATED, 6885 Elm Street, McLean 22101-3883, VA, US	20.12.2023
Ž934484	33	BADEL 1862 d.d. vina, alkoholna i bezalkoholna pića, Vlaška 116, 10000 Zagreb, HR	23.12.2023
Ž991470	7	Maytag Properties, LLC, 500 Renaissance Drive, Suite 101, St. Joseph, St. Joseph, MI 49085, US	20.12.2023
Z20031910	41	HRVATSKA ZAJEDNICA TEHNIČKE KULTURE, Dalmatinska 12, 10000 Zagreb, HR	17.12.2023
Z20031911	41	HRVATSKA ZAJEDNICA TEHNIČKE KULTURE, Dalmatinska 12, 10000 Zagreb, HR	17.12.2023
Z20031914	6, 9	ASSA ABLOY IP AB, Box 70340, SE-107 23 Stockholm, SE	17.12.2023
Z20031928	3	Reckitt Benckiser Power Cleaners B.V., Siriusdreef 14, 2132 WT Hoofddorp, NL	17.12.2023
Z20031936	9, 16, 35, 36, 38, 42	Deutsche Telekom AG, Friedrich-Ebert-Allee 140, 53113 Bonn, DE	19.12.2023
Z20031937	9, 16, 35, 36, 38, 42	Deutsche Telekom AG, Friedrich-Ebert-Allee 140, 53113 Bonn, DE	19.12.2023
Z20031966	36	Innova Capital, LLC, 1025 Connecticut Avenue, N.W., Suite 1012, WA 20036, US	23.12.2023
Z20031971	9	PRINCO CORP., No. 6, Creation 4th Rd., Hsinchu Science Park, Hsinchu, R.O.C., TW	24.12.2023
Z20131877	41, 42	Jelena Legčević, Istarska 7, 31000 Osijek, HR	17.12.2023
Z20131879	39, 41, 45	Zvonimir Lučić, 1. Vidovčica 25A, 10000 Zagreb, HR	18.12.2023
Z20131881	35, 36, 39	DUMIČIĆ d.o.o., Grljevačka 2d, 21312 Podstrana, HR	17.12.2023
Z20131883	11	ZBOM HOME COLLECTION CO., LTD., No. 19 Lianshui Road, Luyang Industry District, Hefei, Anhui, CN	19.12.2023
Z20131884	23, 25, 40	Jadranka Sever, Zeleni dol 4, 10000 Zagreb, HR	19.12.2023
Z20131886	25	Zongqing Wang, Rudeška ulica 58, 10000 Zagreb, HR	19.12.2023
Z20131887	5	Biogen MA Inc., 250 Binney Street, Cambridge, MA 02142, US	20.12.2023
Z20131891	35	Centar za inkluzivne radne aktivnosti, Bleiweisova 15, 10000 Zagreb, HR	23.12.2023
Z20131893	33	BOLFAN VINSKI VRH, društvo s ograničenom odgovornošću za proizvodnju i trgovinu, Gornjaki 56, 49283 Hrašćina-Trgovišće, HR	23.12.2023
Z20131897	3, 4, 9, 11, 12, 14, 15, 16, 20, 25, 26, 28, 30, 32, 33, 34, 35, 38, 39, 41, 42, 43, 45	Tihomir Fileš, Vlaška 24, 10000 Zagreb, HR	24.12.2023
Z20131899	29, 30, 31	NATURA-MILK-ĐURĐEVAC d.o.o., Kolodvorska 21/A, 48350 Đurđevac, HR	24.12.2023
Z20131907	29	HNK HAJDUK š.d.d., 8. Mediteranskih igara 2, 21000 Split, HR	27.12.2023
Z20131908	29	HNK HAJDUK š.d.d., 8. Mediteranskih igara 2, 21000 Split, HR	27.12.2023
Z20131909	16, 33	HNK HAJDUK š.d.d., 8. Mediteranskih igara 2, 21000 Split, HR	27.12.2023

# Objava registracija industrijskih dizajna

(51) **LOC (14) Cl. 21-01** (11) **D20240042-1**  
(21) D20240042A (15) 18.06.2024  
(54) **elektroničke igračke** (22) 03.06.2024  
(73) CircuitMess d.o.o., Maksimilijana Vrhovca 11, 47000 Karlovac, HR  
(74) Marko Mečar, Zagreb, HR  
(55)



(51) **LOC (14) Cl. 21-01** (11) **D20240042-2**  
(21) D20240042A (15) 18.06.2024  
(54) **elektroničke igračke** (22) 03.06.2024  
(73) CircuitMess d.o.o., Maksimilijana Vrhovca 11, 47000 Karlovac, HR  
(74) Marko Mečar, Zagreb, HR  
(55)



(51) **LOC (14) Cl. 21-01** (11) **D20240042-3**  
(21) D20240042A (15) 18.06.2024  
(54) **elektroničke igračke** (22) 03.06.2024  
(73) CircuitMess d.o.o., Maksimilijana Vrhovca 11, 47000 Karlovac, HR  
(74) Marko Mečar, Zagreb, HR  
(55)



(51) **LOC (14) Cl. 21-01**

(11) **D20240042-4**

(21) D20240042A

(15) 18.06.2024

(54) **elektroničke igračke**

(22) 03.06.2024

(73) CircuitMess d.o.o., Maksimilijana Vrhovca 11, 47000 Karlovac, HR

(74) Marko Mečar, Zagreb, HR

(55)



(51) **LOC (14) Cl. 21-01**

(11) **D20240042-5**

(21) D20240042A

(15) 18.06.2024

(54) **elektroničke igračke**

(22) 03.06.2024

(73) CircuitMess d.o.o., Maksimilijana Vrhovca 11, 47000 Karlovac, HR

(74) Marko Mečar, Zagreb, HR

(55)



(51) **LOC (14) Cl. 21-01**

(11) **D20240042-6**

(21) D20240042A

(15) 18.06.2024

(54) **elektroničke igračke**

(22) 03.06.2024

(73) CircuitMess d.o.o., Maksimilijana Vrhovca 11, 47000 Karlovac, HR

(74) Marko Mečar, Zagreb, HR

(55)



# Kazalo brojeva industrijskih dizajna

Broj ind. dizajna (11)	LOC razred i podrazred (51)	Broj ind. dizajna (11)	LOC razred i podrazred (51)
D20240042-1	21-01	D20240042-4	21-01
D20240042-2	21-01	D20240042-5	21-01
D20240042-3	21-01	D20240042-6	21-01



# Kazalo klasifikacijskih oznaka industrijskih dizajna

---

LOC razred i podrazred (51)	Broj ind. dizajna (11)	Nositelj industrijskog dizajna (73)
21-01	D20240042-1	CircuitMess d.o.o., Maksimilijana Vrhovca 11, 47000 Karlovac, HR
21-01	D20240042-2	CircuitMess d.o.o., Maksimilijana Vrhovca 11, 47000 Karlovac, HR
21-01	D20240042-3	CircuitMess d.o.o., Maksimilijana Vrhovca 11, 47000 Karlovac, HR
21-01	D20240042-4	CircuitMess d.o.o., Maksimilijana Vrhovca 11, 47000 Karlovac, HR
21-01	D20240042-5	CircuitMess d.o.o., Maksimilijana Vrhovca 11, 47000 Karlovac, HR
21-01	D20240042-6	CircuitMess d.o.o., Maksimilijana Vrhovca 11, 47000 Karlovac, HR

---

# Kazalo nositelja industrijskih dizajna

Nositelj industrijskog dizajna (73)	LOC razred i podrazred (51)	Broj ind. dizajna (11)
CircuitMess d.o.o., Maksimilijana Vrhovca 11, 47000 Karlovac, HR	21-01	D20240042-1
CircuitMess d.o.o., Maksimilijana Vrhovca 11, 47000 Karlovac, HR	21-01	D20240042-2
CircuitMess d.o.o., Maksimilijana Vrhovca 11, 47000 Karlovac, HR	21-01	D20240042-3
CircuitMess d.o.o., Maksimilijana Vrhovca 11, 47000 Karlovac, HR	21-01	D20240042-4
CircuitMess d.o.o., Maksimilijana Vrhovca 11, 47000 Karlovac, HR	21-01	D20240042-5
CircuitMess d.o.o., Maksimilijana Vrhovca 11, 47000 Karlovac, HR	21-01	D20240042-6

# Objava produženja vrijednosti registriranih industrijskih dizajna

Broj ind. dizajna	Ime(na) i adresa(e) nositelja industrijskog dizajna	Datum podnošenja zahtjeva za produženje vrijednosti industrijskog dizajna	Datum do kojeg vrijedi produženje vrijednosti industrijskog dizajna (18)
(11)	(73)		
D20040140-1	BSTG, Drahtwaren Produktions- und Handels-GmbH, Köglstrasse 11, 4017 Linz, AT	04.05.2024	27.05.2029
D20040140-2	BSTG, Drahtwaren Produktions- und Handels-GmbH, Köglstrasse 11, 4017 Linz, AT	04.05.2024	27.05.2029
D20040140-3	BSTG, Drahtwaren Produktions- und Handels-GmbH, Köglstrasse 11, 4017 Linz, AT	04.05.2024	27.05.2029
D20040140-4	BSTG, Drahtwaren Produktions- und Handels-GmbH, Köglstrasse 11, 4017 Linz, AT	04.05.2024	27.05.2029
D20090130	SONY COMPUTER ENTERTAINMENT INC., 2-6-21, Minami-Aoyama, Minato-ku, Tokyo, JP	25.06.2024	15.07.2029

# Objava prestanka vrijednosti priznatih prava

Broj modela/uzorka ili ind. oblička (11)	Ime(na) i adresa(e) nositelja prava (73)	Datum prestanka vrijednosti (58)	Priznato pravo objavljeno u HGIV-u br.
U980212-1	Ranko KELLER, S. Batušića 7, 10090 Zagreb, HR	21.12.2023	6/1999
U980212-2	Ranko KELLER, S. Batušića 7, 10090 Zagreb, HR	21.12.2023	6/1999
D20030223-1	Stokke AS, Håhjem, 6260 Skodje, NO	18.12.2023	4/2005
D20030223-2	Stokke AS, Håhjem, 6260 Skodje, NO	18.12.2023	4/2005
D20180149-1	HRVATSKI SAVEZ BRODOMAKETARA, Školjić 6, 51000 Rijeka, HR	24.12.2023	4/2019
D20180149-2	HRVATSKI SAVEZ BRODOMAKETARA, Školjić 6, 51000 Rijeka, HR	24.12.2023	4/2019

**Objava podataka iz Registra zastupnika u službenom glasilu Zavoda(Glasnik) u skladu s čl. 16 Zakona o zastupanju**

**Registarski broj ovlaštenog zastupnika: ZA20240225**

**Naziv tvrtke, sjedište/ podaci o fizičkoj osobi koja zadovoljava uvjete za zastupanje pred Zavodom:**

**Lucija Aralica  
Novačka ulica 335  
10000 Zagreb  
Hrvatska  
tel: 098 9812 082  
e-mail: lralica@dennemeyer-law.com**

**Datum upisa u Registar zastupnika za žigove: 21.6.2024.**