

HRVATSKI
GLASNIK
INTELEKTUALNOG
VLASNIŠTVA

17/2024

16. 8. 2024.

SADRŽAJ - PATENTI

Objava prijava patenata	1
Kazalo brojeva prijava patenata	2
Kazalo klasifikacijskih oznaka prijava patenata prema MKP	3
Kazalo podnosioca prijava patenata	4
Objava zahtjeva za priznanje patenata provedbom postupka potpunog ispitivanja prijava patenata	5
Objava prestanaka vrijednosti patenata/konsenzualnih patenata	6
Objava europskih patenata	7
Kazalo brojeva europskih patenata	15
Kazalo klasifikacijskih oznaka europskih patenata prema MKP	16
Kazalo nositelja europskih patenata	24
Objava upisa promjena u registru patenata	27
Objava zahtjeva za nastavak postupka europskih patenata	28
Objava nastavaka postupka europskih patenata	28
Objava prestanaka vrijednosti europskih patenata	29
Objava proglašenja europskih patenata ništavim	32
Objava podataka iz zahtjeva za izdavanje svjedodžbe	33
Kazalo proizvoda za koje je podnesen zahtjev za izdavanje svjedodžbi	34
Kazalo podnosioca zahtjeva za izdavanje svjedodžbi	35
Objava upisa promjena u registru zahtjeva za izdavanje svjedodžbi	36
Objava upisa promjena u registru svjedodžbi	36
Objava ispravaka podataka iz objavljenih zahtjeva za izdavanje svjedodžbi	37
Objava ispravaka podataka iz objavljenih zahtjeva za produljenje trajanja svjedodžbi	38
Objava ispravaka podataka iz objavljenih upisa promjena u Registru zahtjeva za izdavanje svjedodžbi	39
Objava prestanaka vrijednosti svjedodžbi	40
Objava uporabnih modela	41
Kazalo brojeva uporabnih modela	42
Kazalo klasifikacijskih oznaka uporabnih modela prema MKP	43
Kazalo nositelja uporabnih modela	44

SADRŽAJ - ŽIGOVI

Objava prijava žigova	1
Kazalo brojeva prijava žigova	25
Kazalo klasifikacijskih oznaka prijava žigova	26
Kazalo podnositelja prijava žigova	28
Objava upisa promjena u Registru prijava žigova	29
Objava informacija o međunarodnim registracijama žigova za koje je zatražena zaštita u Republici Hrvatskoj	31
Objava žigova	33
Kazalo brojeva žigova	95
Kazalo klasifikacijskih oznaka žigova	96
Kazalo podnositelja žigova	98
Objava upisa promjena u Registru žigova	99
Objava produženja vrijednosti registracija žigova	100
Objava prestanka vrijednosti žigova	101

SADRŽAJ – INDUSTRIJSKA OBLIČJA/INDUSTRIJSKI DIZAJN

Objava registracija industrijskog dizajna	1
Kazalo brojeva industrijskih dizajna	5
Kazalo klasifikacijskih oznaka industrijskih dizajna	6
Kazalo nositelja industrijskih dizajna	7

Objava prijava patenata

(51) MKP (10) [HR P20230165 A1](#)
B29C 70/00 (2006.01)
B32B 27/02 (2006.01)
B32B 5/02 (2006.01)
F41H 5/04 (2006.01)

(21) P20230165A (22) 15.02.2023.
(43) 16.08.2024.

(54) VIŠESLOJNA KOMPOZITNA SENDVIČ PLOČA I POSTUPAK
IZRADE VIŠESLOJNE KOMPOZITNE SENDVIČ PLOČE
MULTI-LAYER COMPOSITE SANDWICH PLATE AND
MANUFACTURING METHOD THEREOF

(71) Ekspertem d.o.o., Rapska 46a, 10000 Zagreb, HR

(72) Krešimir Grljević, Štefanovec 145, 10000 Zagreb, HR
Zdravko Schauperl, Miramarska 109, 10000 Zagreb, HR

(74) Tatjana Sučić, Zagreb, HR

(57) Predmetni izum se odnosi na višeslojnu kompozitnu sendvič ploču (10) koja se sastoji od: najmanje jedne prve polimerne matrice (20) koja svaka sadrži slojeve tkanina prvog vlaknastog materijala za ojačanje od bazaltnih vlakana i koji su ugrađeni unutar prve polimerne matrice (20); najmanje jedne druge polimerne matrice (40) koja svaka sadrži slojeve tkanina prvog vlaknastog materijala od bazaltnih vlakana za ojačanje i koji su ugrađeni unutar druge polimerne matrice (40); i najmanje jedne treće polimerne matrice (30) smještene između prve polimerne matrice (20) i druge polimerne matrice (40), koja svaka treća polimerna matrica (30) sadrži slojeve tkanina drugog vlaknastog materijala za ojačavanje od staklenih vlakana i koji su ugrađeni unutar treće polimerne matrice (30); pri čemu se višeslojna kompozitna sendvič ploča (10) izrađuje postupkom vakuumske infuzije. Predmetni izum se nadalje odnosi na postupak izrade višeslojne kompozitne sendvič ploče (10) postupkom vakuumske infuzije, polimerizacijom i grijanjem višeslojne kompozitne sendvič ploče (10) na konstantnoj temperaturi.

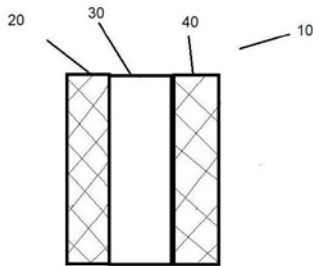

Kazalo brojeva prijava patenata

Broj prijave patenta	MKP
-------------------------	-----

P20230165A	B29C 70/00 (2006.01) B32B 27/02 (2006.01) B32B 5/02 (2006.01) F41H 5/04 (2006.01)
------------	--

Kazalo klasifikacijskih oznaka prijava patenata prema Međunarodnoj klasifikaciji патената

MKP (51)	Broj prijave patenta (21)	Naziv izuma (54)
B29C 70/00 (2006.01)	P20230165A	VIŠESLOJNA KOMPOZITNA SENDVIČ PLOČA I POSTUPAK IZRADE VIŠESLOJNE KOMPOZITNE SENDVIČ PLOČE MULTI-LAYER COMPOSITE SANDWICH PLATE AND MANUFACTURING METHOD THEREOF
B32B 27/02 (2006.01)	P20230165A	VIŠESLOJNA KOMPOZITNA SENDVIČ PLOČA I POSTUPAK IZRADE VIŠESLOJNE KOMPOZITNE SENDVIČ PLOČE MULTI-LAYER COMPOSITE SANDWICH PLATE AND MANUFACTURING METHOD THEREOF
B32B 5/02 (2006.01)	P20230165A	VIŠESLOJNA KOMPOZITNA SENDVIČ PLOČA I POSTUPAK IZRADE VIŠESLOJNE KOMPOZITNE SENDVIČ PLOČE MULTI-LAYER COMPOSITE SANDWICH PLATE AND MANUFACTURING METHOD THEREOF
F41H 5/04 (2006.01)	P20230165A	VIŠESLOJNA KOMPOZITNA SENDVIČ PLOČA I POSTUPAK IZRADE VIŠESLOJNE KOMPOZITNE SENDVIČ PLOČE MULTI-LAYER COMPOSITE SANDWICH PLATE AND MANUFACTURING METHOD THEREOF

Kazalo podnositelja prijava patenata

Podnositelj prijave patenta (71)	MKP (51)	Broj prijave patenta (21)	Naziv izuma (54)
Eksperterm d.o.o., HR	B29C 70/00 (2006.01) B32B 27/02 (2006.01) B32B 5/02 (2006.01) F41H 5/04 (2006.01)	P20230165A	VIŠESLOJNA KOMPOZITNA SENDVIČ PLOČA I POSTUPAK IZRADA VIŠESLOJNE KOMPOZITNE SENDVIČ PLOČE

Objava zahtjeva za priznanje patenata provedbom postupka potpunog ispitivanja prijava patenata

MKP	Broj prijave patenta	Datum podnošenja zahtjeva	Prijava objavljena u HGIV-u br.	Ime(na) podnositelja zahtjeva i prebivalište ili tvrtka i sjedište	Naziv izuma
(51)	(21)				(54)
C02F 11/13 (2019.01)	P20221125A	26.07.2024	3/2024	Andrej Peternelj, Slovenska cesta 39, 65281 Spodnja Idrija, SI	POSTUPAK I POSTROJENJE ZA TERMIČKU OBRADU MULJA

Objava prestanaka vrijednosti patenata/konsenzualnih patenata

Broj patenta (11)	MKP (51)	Datum prestanka vrijednosti patenta	Patent objavljen u HGIV-u br.	Naziv izuma (54)
P20040664	F16C 11/06 (2006.01) A61F 2/30 (2006.01)	19.07.2024	3/2009	TANGENCIJALNI KUGLASTI ZGLOBNI STEZNI SPOJEVI
P20060073	C07D 213/81 (2006.01) A61K 31/44 (2006.01) A61P 35/00 (2006.01)	22.07.2024	6/2014	FLUORO SUPSTITUIRANA OMEGA-KARBOKSIARIL DIFENIL UREA ZA LIJEČENJE I PREVENCIJU BOLESTI I STANJA
P20060083	B01D 21/01 (2006.01) C02F 1/52 (2023.01) C01B 33/40 (2006.01) C01B 33/142 (2006.01) C01B 33/187 (2006.01) C01B 33/26 (2006.01) C01B 33/32 (2006.01)	27.07.2024	6/2014	SREDSTVO ZA FLOKULACIJU, POSTUPAK ZA NJEGOVU PROIZVODNJU I NJEGOVA PRIMJENA
P20070021	A23B 4/005 (2006.01)	19.01.2024	10/2009	POSTUPAK PRIPREME BAKALARA NA BIJELO S PRODUŽENOM TRAJNOŠĆU
P20070021	A23B 4/005 (2006.01)	19.01.2024	19/2017	POSTUPAK PRIPREME BAKALARA NA BIJELO S PRODUŽENOM TRAJNOŠĆU

Objava europskih патената

(51) MKP (10) [HR P20240706 T1](#)
A47C 27/05 (2006.01)
A47C 27/06 (2006.01)

(11) P20240706 (46) 16.08.2024.
(21) P20240706T (22) 27.05.2024.

(86) PCT/US2019014398 21.01.2019.
(96) [EP 19754475.2](#) 21.01.2019.
(87) [WO2019160648](#), 22.08.2019.
(97) EP 3752028, 23.12.2020. 202052, En
(97) EP 3752028, 22.05.2024. 202421, En

(31) 201815897687 (32) 15.02.2018. (33) US

(54) **SKLOP DŽEPIČASTE OPRUGE KOJI UKLJUČUJE JASTUČIĆE**
POCKETED SPRING ASSEMBLY INCLUDING CUSHION PADS

(73) L&P Property Management Company, 4095 Firestone Boulevard,
South Gate, CA 90280, US

(72) Jason Jewett, 7777 County Road 110, Carthage, MO 64836, US

(74) PRODUCTA d.o.o., Zagreb, HR

(51) MKP (10) [HR P20240660 T1](#)
A61K 31/192 (2006.01)
A61P 1/16 (2006.01)
A61K 45/06 (2006.01)

(11) P20240660 (46) 16.08.2024.
(21) P20240660T (22) 15.05.2024.

(86) PCT/US2022014464 29.01.2022.
(96) [EP 22704693.5](#) 29.01.2022.
(87) [WO2022165288](#), 04.08.2022. , En
(97) EP 4225291, 16.08.2023. 202333, En
(97) EP 4225291, 13.03.2024. 202411, En

(31) 202163144355 P (32) 01.02.2021. (33) US

(54) **LIJEČENJE KOLANGIOPATIJA SA SELADELPAROM**
TREATMENT OF CHOLANGIOPATHIES WITH SELADELPA

(73) CymaBay Therapeutics, Inc., 7575 Gateway Boulevard, Suite 110,
Newark, CA 94560, US

(72) Yun-jung Choi, Newark, CA 94560, US
Charles A. Mcwherter, Newark, CA 94560, US
Alexandra S. Steinberg, Newark, CA 94560, US
Ke Yang, Newark, CA 94560, US

(74) CPZ - CENTAR ZA PATENTE d.o.o., Zagreb, HR

(51) MKP (10) [HR P20240658 T1](#)
A61K 31/27 (2006.01)
A61K 31/343 (2006.01)
A61P 35/04 (2006.01)

(11) P20240658 (46) 16.08.2024.
(21) P20240658T (22) 15.05.2024.

(86) PCT/US2011029283 21.03.2011.
(96) [EP 11757135.6](#) 21.03.2011.
(87) [WO2011116399](#), 22.09.2011. , En
(97) EP 2547205, 23.01.2013. 201304, En
(97) EP 2547205, 20.03.2024. 202412, En

(31) 315886 P (32) 19.03.2010. (33) US
315890 P 19.03.2010. US
325814 P 19.04.2010. US

(54) **NOVI POSTUPCI ZA CILJANJE MATIČNIH STANICA RAKA**
NOVEL METHODS FOR TARGETING CANCER STEM CELLS

(73) 1Globe Biomedical Co., Ltd., 8F, Block B, Techart Plaza, No. 30
Xueyuan Road, Haidian District, 100083 Beijing, CN

(72) Chiang Jia Li, 8 Museum Way, Unit 1606, Cambridge, MA 02141,
US
David Leggett, 5 Lincoln Street, Milton, MA 02186, US
Youzhi Li, 37 Woodridge Road, Westwood, MA 02090, US
Wei Li, 19 Black Oak Road, Wayland, MA 01778, US

(74) PRODUCTA d.o.o., Zagreb, HR

(51) MKP (10) [HR P20240703 T1](#)
A61K 31/4184 (2006.01)
A61P 9/12 (2006.01)

(11) P20240703 (46) 16.08.2024.
(21) P20240703T (22) 24.05.2024.

(86) PCT/EP2018068189 05.07.2018.
(96) [EP 18740153.4](#) 05.07.2018.
(87) [WO2019008077](#), 10.01.2019. , En
(97) EP 3648761, 13.05.2020. 202020, En
(97) EP 3648761, 13.03.2024. 202411, En

(31) 201762529587 P (32) 07.07.2017. (33) US

(54) **TELMISARTAN ZA PROFILAKSU ILI LIJEČENJE HIPERTENZIJE**
KOD MAČAKA
TELMISARTAN FOR THE PROPHYLAXIS OR TREATMENT OF
HYPERTENSION IN CATS

(73) Boehringer Ingelheim Vetmedica GmbH, Binger Strasse 173, 55216
Ingelheim am Rhein, DE

(72) Balazs Albrecht, Boehringer Ingelheim International GmbH,
Corporate Patents, Binger Strasse 173, 55216 Ingelheim am Rhein,
DE
Sven Anke, Boehringer Ingelheim International GmbH, Corporate
Patents, Binger Strasse 173, 55216 Ingelheim am Rhein, DE
Saskia Kley, Boehringer Ingelheim International GmbH, Corporate
Patents, Binger Strasse 173, 55216 Ingelheim am Rhein, DE
Stefan Johannes Lehner, Boehringer Ingelheim International
GmbH, Corporate Patents, Binger Strasse 173, 55216 Ingelheim
am Rhein, DE
Marcus Stark, Boehringer Ingelheim International GmbH, Corporate
Patents, Binger Strasse 173, 55216 Ingelheim am Rhein, DE
Anne Michelle Traas, c/o VP IP Legal, Boehringer Ingelheim USA
Corp., 900 Ridgebury Road, P.O. Box 368, Ridgefield, CT 06877-
0368, US
Tanja Margrit Zimmering, Boehringer Ingelheim International
GmbH, Corporate Patents, Binger Strasse 173, 55216 Ingelheim
am Rhein, DE

(74) CPZ - CENTAR ZA PATENTE d.o.o., Zagreb, HR

(51) MKP (10) [HR P20240497 T1](#)
A61K 31/4196 (2006.01)
A61K 31/4439 (2006.01)
A61K 31/506 (2006.01)
A61P 29/00 (2006.01)
C07D 307/77 (2006.01)

(11) P20240497 (46) 16.08.2024.
(21) P20240497T (22) 10.04.2024.

(86) PCT/GB2016053879 09.12.2016.
(96) [EP 16813020.1](#) 09.12.2016.
(87) [WO2017098254](#), 15.06.2017.
(97) EP 3386506, 17.10.2018. 201842, En
(97) EP 3386506, 24.01.2024. 202404, En

(31) 201521751 (32) 10.12.2015. (33) GB

(54) **MODULATORI KV3 KANALA ZA LIJEČENJE BOLI**
MODULATORS OF KV3 CHANNELS TO TREAT PAIN

(73) Autifony Therapeutics Limited, Stevenage Bioscience Catalyst,
Gunnels Wood Road, SG1 2FX Stevenage Hertfordshire, GB

(72) Charles Large, c/o Autifony Therapeutics Limited, Stevenage
Bioscience Catalyst, Gunnels Wood Road, SG1 2FX Stevenage,
GB
Giuseppe Alvaro, c/o Autifony Therapeutics Limited, Stevenage
Bioscience Catalyst, Gunnels Wood Road, SG1 2FX Stevenage,
GB

(74) ZMP IP d.o.o., Zagreb, HR

(51) MKP (10) [HR P20240666 T1](#)
A61K 31/5365 (2006.01)
A61P 37/00 (2006.01)
A61P 35/00 (2006.01)
A61P 9/00 (2006.01)

	A61P 27/00 (2006.01)								
	A61P 11/00 (2006.01)								
	A61P 25/00 (2006.01)								
(11)	P20240666	(46)		16.08.2024.					
(21)	P20240666T	(22)		16.05.2024.					
(96)	EP 20200207.7		15.06.2016.						
(97)	EP 3782996, 24.02.2021.		202108, En						
(97)	EP 3782996, 10.04.2024.		202415, En						
(31)	201562175510 P	(32)	15.06.2015.		(33)	US			
(62)	16810994.0 ;		15.06.2016.						
(54)	NRF2 REGULATORI NRF2 REGULATORS								
(73)	GlaxoSmithKline Intellectual Property Development Limited, GSK Medicines Research Centre, Gunnels Wood Road, SG1 2NY Stevenage, GB Astex Therapeutics Limited, 436 Cambridge Science Park, Milton Road, CB4 0QA Cambridge, GB								
(72)	Jeffrey K Kerns, GlaxoSmithKline, 709 Swedeland Road, King of Prussia, PA 19406, US James Francis Callahan, GlaxoSmithKline, 709 Swedeland Road, King of Prussia, PA 19406, US Hongxing Yan, GlaxoSmithKline, 709 Swedeland Road, King of Prussia, PA 19406, US Thomas Daniel Heightman, Astex Therapeutics Limited, 436 Cambridge Science Park, Milton Road, Cambridge, Cambridgeshire, GB Charlotte Mary Griffiths-Jones, Astex Therapeutics Limited, 436 Cambridge Science Park, Milton Road, Cambridge, Cambridgeshire, GB Alison Jo-anne Woolford, Astex Therapeutics Limited, 436 Cambridge Science Park, Milton Road, Cambridge, Cambridgeshire, GB Tindy Li, GlaxoSmithKline, 709 Swedeland Road, King of Prussia, PA 19406, US Ami Lakdawala Shah, GlaxoSmithKline, 709 Swedeland Road, King of Prussia, PA 19406, US Roderick S. Davis, GlaxoSmithKline, 709 Swedeland Road, King of Prussia, PA 19406, US David Norton, Astex Therapeutics Limited, 436 Cambridge Science Park, Milton Road, Cambridge, Cambridgeshire, GB Nicole Cathleen Goodwin, GlaxoSmithKline, 709 Swedeland Road, King of Prussia, PA 19406, US Yun Jin, GlaxoSmithKline (China) R&D Co. Ltd., Building 3 898 Halei Road, Zhangjiang Hi-Tech Park, 201203 Shanghai, CN Paris L. Hamilton, 826 Allison Circle, Anderson, SC 29625, US Jeffrey Charles Boehm, 709 Swedeland Road, King of Prussia, PA 19406, US								
(74)	ZMP IP d.o.o., Zagreb, HR								
(51)	MKP	(10)							HR P20240700 T1
	A61K 31/635 (2006.01)								
	A61K 31/5377 (2006.01)								
	A61P 35/02 (2006.01)								
(11)	P20240700	(46)		16.08.2024.					
(21)	P20240700T	(22)		24.05.2024.					
(86)	PCT/US2018058194		30.10.2018.						
(96)	EP 1887378.7		30.10.2018.						
(87)	WO2019089580 , 09.05.2019.		, En						
(97)	EP 3704108, 09.09.2020.		202037, En						
(97)	EP 3704108, 24.04.2024.		202417, En						
(31)	201762579502 P	(32)	31.10.2017.		(33)	US			
(54)	INHIBITOR IRAK4 U KOMBINACIJI SA INHIBITOROM BCL-2 ZA UPORABU U LIJEČENJU RAKA IRAK4 INHIBITOR IN COMBINATION WITH A BCL-2 INHIBITOR FOR USE IN TREATING CANCER								
(73)	Curis, Inc., Ledgemont Research Center-Building C-500 Level, 128 Spring Street, Lexington, MA 02421, US								
(72)	Robert Booher, 1623 El Capitan Street, Davis, CA 95616, US								
(74)	ZMP IP d.o.o., Zagreb, HR								
(51)	MKP	(10)							HR P20240657 T1
	A61K 38/46 (2006.01)								
	C12N 9/22 (2006.01)								
	C12N 15/10 (2006.01)								
	C12N 15/113 (2010.01)								
(11)	P20240657	(46)		16.08.2024.					
(21)	P20240657T	(22)		15.05.2024.					
(86)	PCT/IB2017000577		18.04.2017.						
(96)	EP 17727373.7		18.04.2017.						
(87)	WO2017182881 , 26.10.2017.		, En						
(97)	EP 3445388, 27.02.2019.		201909, En						
(97)	EP 3445388, 17.04.2024.		202416, En						
(31)	201662324024 P	(32)	18.04.2016.		(33)	US			
	201662382522 P		01.09.2016.			US			
	201662429428 P		02.12.2016.			US			
(54)	MATERIJALI I POSTUPCI ZA LIJEČENJE HEMOGLOBINOPATIJA MATERIALS AND METHODS FOR TREATMENT OF HEMOGLOBINOPATHIES								
(73)	Vertex Pharmaceuticals Incorporated, 50 Northern Avenue, Boston, MA 02210, US								
(72)	Albert Chad Cowan, 610 Main Street North Building 7th Floor, Cambridge, MA 02139, US Sven Ante Lundberg, 610 Main Street North Building 7th Floor, Cambridge, MA 02139, US Tirtha Chakraborty, 610 Main Street North Building 7th Floor, Cambridge, MA 02139, US I-ching Michelle Lin, 610 Main Street North Building 7th Floor, Cambridge, MA 02139, US Prasad Bibhu Mishra, 610 Main Street North Building 7th Floor, Cambridge, MA 02139, US Jae-eun Elizabeth Paik, 610 Main Street North Building 7th Floor, Cambridge, MA 02139, US Andrew Kernytsky, 610 Main Street North Building 7th Floor, Cambridge, MA 02139, US Douglass Todd Borland, 610 Main Street North Building 7th Floor, Cambridge, MA 02139, US								
(74)	PETOŠEVIĆ d.o.o., Zagreb, HR								
(51)	MKP	(10)							HR P20240684 T1
	A61K 38/55 (2006.01)								
	A61K 38/17 (2006.01)								
	C07K 14/705 (2006.01)								
	C07K 19/00 (2006.01)								
	A61P 37/06 (2006.01)								
(11)	P20240684	(46)		16.08.2024.					
(21)	P20240684T	(22)		21.05.2024.					
(86)	PCT/AU2019050456		15.05.2019.						
(96)	EP 19803150.2		15.05.2019.						
(87)	WO2019218009 , 21.11.2019.								
(97)	EP 3793586, 24.03.2021.		202112, En						
(97)	EP 3793586, 10.04.2024.		202415, En						
(31)	2018901703	(32)	16.05.2018.		(33)	AU			
(54)	VARIJANTE RECEPTORA TOPLJIVOG KOMPLEMENTA TIPA 1 INJIHOVA UPORABA SOLUBLE COMPLEMENT RECEPTOR TYPE 1 VARIANTS AND USES THEREOF								
(73)	CSL Limited, 655 Elizabeth Street, 3000 Melbourne, VI, AU								
(72)	Matthew Hardy, 46 Eminence Blvd, 3754 Doreen, VI, AU Tony Rowe, 89 Haldane Street, 3193 Beaumaris, VI, AU Zhihui (Helen) Cao, 24 Laurie Road, 3109 Doncaster East, VI, AU Adriana Baz Morelli, 1106/604 Swanston St, 3053 Carlton, VI, AU Sandra Wymann, Innerer Giessenweg 4, 3110 Muensingen, CH								
(74)	ZMP IP d.o.o., Zagreb, HR								
(51)	MKP	(10)							HR P20240663 T1
	A61K 47/36 (2006.01)								
	A61K 38/28 (2006.01)								
	A61K 9/00 (2006.01)								
	A61K 9/16 (2006.01)								
	A61K 9/10 (2006.01)								
(11)	P20240663	(46)		16.08.2024.					
(21)	P20240663T	(22)		16.05.2024.					
(86)	PCT/US2018037092		12.06.2018.						
(96)	EP 18816847.0		12.06.2018.						
(87)	WO2018231820 , 20.12.2018.		, En						
(97)	EP 3638312, 22.04.2020.		202017, En						
(97)	EP 3638312, 21.02.2024.		202408, En						
(31)	201762518271 P	(32)	12.06.2017.		(33)	US			
(54)	VIŠEČESTIČNI GRANULAT KOJI SADRŽI INZULIN MULTIPARTICULATE GRANULATE COMPRISING INSULIN								
(73)	Elgan Pharma Ltd., New Generation Technologies NGT3, 13 Wadi El-Haj Street, 1711102 Nazareth, IL								
(72)	Roman Safonov, 6 Ha'Chilazon Road 6th Floor, 5252270 Ramat-Gan, IL								
(74)	Tomislav Hadžija, Zagreb, HR								
(51)	MKP	(10)							HR P20240563 T1
	A61K 9/28 (2006.01)								

	A61K 9/20 (2006.01)				(73) Societe Occitane De Maintenance (SOCMA), 34 Rue Antoine Becquerel, ZI La Coupe, 11100 Narbonne, FR
	A61K 31/519 (2006.01)				(72) Sylvain Ferrandez, 21 Chemin de Malard le Vieux, 11100 Narbonne, FR
	A61P 35/00 (2006.01)				Rémi Ferrandez, 4 Impasse Paul Riquet, 11100 Narbonne, FR
(11)	P20240563	(46)	16.08.2024.		Joseph Ferrandez, 34 Rue Antoine Becquerel, ZI La Coupe, 11100 Narbonne, FR
(21)	P20240563T	(22)	24.04.2024.		(74) Vukmir i suradnici odvjetničko društvo d.o.o., Zagreb, HR
(96)	EP 22209104.3		20.12.2011.		
(97)	EP 4159204, 05.04.2023.		202314, En		
(97)	EP 4159204, 14.02.2024.		202407, En		
(31)	201061424967 P	(32)	20.12.2010.	(33)	US
(62)	20179788.3 ; 20.12.2011.				
(54)	NOVI FARMACEUTSKI SASTAV NOVEL PHARMACEUTICAL COMPOSITION				
(73)	Novartis AG, Lichtstrasse 35, 4056 Basel, CH				
(72)	Douglas, J. Demarini, Collegeville, PA 19426, US Ngocdiep T. Le, Collegeville, PA 19426, US Francisco Henriquez, Collegeville, PA 19426, US Lihong Wang, Collegeville, PA 19426, US				
(74)	Danija Budimir, Zagreb, HR				
(51)	MKP	(10)			HR P20240710 T1
	B01D 53/14 (2006.01)				
	B01D 53/18 (2006.01)				
	B01D 53/78 (2006.01)				
	B01D 47/02 (2006.01)				
(11)	P20240710	(46)	16.08.2024.		
(21)	P20240710T	(22)	27.05.2024.		
(96)	EP 20192513.8		02.11.2015.		
(97)	EP 3834913, 16.06.2021.		202124, En		
(97)	EP 3834913, 28.02.2024.		202409, En		
(31)	201562169856 P	(32)	02.06.2015.	(33)	US
(62)	15893558.5 ; 02.11.2015.				
(54)	VIŠERAZINSKI ISPIRAČ PLINA S VIŠESTRUKIM POPLAVLJENIM GLAVAMA ISPIRAČA MULTI-LEVEL GAS SCRUBBER WITH MULTIPLE FLOODED SCRUBBER HEADS				
(73)	Pacific Green Technologies Inc., 5205 Prospect Road, Suite 135-226, San Jose, CA 95129, US				
(72)	Kenneth James McClelland, 3820 Westridge Avenue, West Vancouver, BC V7V 3H5, CA				
(74)	Tomislav Hadžija, Zagreb, HR				
(51)	MKP	(10)			HR P20240618 T1
	B01L 3/00 (2006.01)				
(11)	P20240618	(46)	16.08.2024.		
(21)	P20240618T	(22)	07.05.2024.		
(86)	PCT/EP2020079070		15.10.2020.		
(96)	EP 20788837.1		15.10.2020.		
(87)	WO2021074310		22.04.2021.		
(97)	EP 4045186, 24.08.2022.		202234, En		
(97)	EP 4045186, 17.01.2024.		202403, En		
(31)	19382911	(32)	18.10.2019.	(33)	EP
(54)	LABORATORIJ NA ČIPU S ELEKTRONIČKI UPRAVLJANIM MEHANIČKIM SUSTAVOM ZA POGON TEKUĆINE LAB-ON-A-CHIP WITH ELECTRONICALLY-CONTROLLED MECHANICAL FLUID DRIVING SYSTEM				
(73)	Biothink Technologies S.L., Calle Isaac Newton 4, Planta 1, Oeste, 41092 Sevilla, ES				
(72)	Emilio Franco González, Calle Leonardo da Vinci 18, Planta 5, Módulo 2, 41020 Sevilla, ES Marta Mozo Mulero, Calle Leonardo da Vinci 18, Planta 5, Módulo 2, 41020 Sevilla, ES				
(74)	ZMP IP d.o.o., Zagreb, HR				
(51)	MKP	(10)			HR P20240681 T1
	B03B 5/36 (2006.01)				
	B03B 5/40 (2006.01)				
(11)	P20240681	(46)	16.08.2024.		
(21)	P20240681T	(22)	20.05.2024.		
(86)	PCT/FR2017053211		22.11.2017.		
(96)	EP 17812020.0		22.11.2017.		
(87)	WO2018115613		28.06.2018.		
(97)	EP 3558535, 30.10.2019.		201944, Fr		
(97)	EP 3558535, 03.04.2024.		202414, Fr		
(31)	1663193	(32)	22.12.2016.	(33)	FR
(54)	STROJ ZA SORTIRANJE DENZIMETRIJSKOM KUPKOM MACHINE FOR SORTING BY DENSIMETRIC BATH				
(46)					
(73)	Societe Occitane De Maintenance (SOCMA), 34 Rue Antoine Becquerel, ZI La Coupe, 11100 Narbonne, FR				
(72)	Sylvain Ferrandez, 21 Chemin de Malard le Vieux, 11100 Narbonne, FR				
	Rémi Ferrandez, 4 Impasse Paul Riquet, 11100 Narbonne, FR				
	Joseph Ferrandez, 34 Rue Antoine Becquerel, ZI La Coupe, 11100 Narbonne, FR				
(74)	Vukmir i suradnici odvjetničko društvo d.o.o., Zagreb, HR				
(51)	MKP	(10)			HR P20240682 T1
	B29C 48/00 (2019.01)				
	B29C 48/02 (2019.01)				
	B29C 48/285 (2019.01)				
	B29C 48/50 (2019.01)				
	A21C 11/16 (2006.01)				
	A23L 7/117 (2016.01)				
	A23P 30/20 (2016.01)				
	B29B 7/60 (2006.01)				
(11)	P20240682	(46)	16.08.2024.		
(21)	P20240682T	(22)	21.05.2024.		
(86)	PCT/EP2021053659		15.02.2021.		
(96)	EP 21706511.9		15.02.2021.		
(87)	WO2021170443		02.09.2021.		
(97)	EP 4110582, 04.01.2023.		202301, De		
(97)	EP 4110582, 27.03.2024.		202413, De		
(31)	102020105197	(32)	27.02.2020.	(33)	DE
(54)	UREDAJ ZA DOPREMANJE KOLIČINE SIROVINE U STROJ ZA EKSTRUZIJU, KAO I ODGOVARAJUĆI POSTUPAK DEVICE FOR SUPPLYING A RAW MATERIAL QUANTITY TO AN EXTRUSION MACHINE, AND RELATED METHOD				
(73)	Hebenstreit GmbH, Hessenring 16, 64546 Mörfelden-Walldorf, DE				
(72)	Friedrich Duschka, Am Trachauer Bahnhof 5, 01139 Dresden, DE Ralph Olaf Förster, Berggut 22, 01108 Dresden, DE Egbert Merforth, Louisenstraße 7a, 01099 Dresden, DE Michael Engelmann, Schulstraße 42, 65474 Bischofsheim, DE Antonius Rolf-Wittlake, Kurfürstendamm 27, 26169 Kurfürstendamm 27, DE				
(74)	Marin Karuza, Zagreb, HR				
(51)	MKP	(10)			HR P20240675 T1
	B60S 3/04 (2006.01)				
	G06V 20/52 (2022.01)				
(11)	P20240675	(46)	16.08.2024.		
(21)	P20240675T	(22)	20.05.2024.		
(96)	EP 20201782.8		14.10.2020.		
(97)	EP 3808616, 21.04.2021.		202116, De		
(97)	EP 3808616, 21.02.2024.		202408, De		
(31)	202019105667 U	(32)	15.10.2019.	(33)	DE
(54)	ZAŠTITA TEMELJENA NA KAMERI ZA SUSTAVE ZA OBRADU VOZILA CAMERA-BASED PROTECTION FOR VEHICLE TREATMENT SYSTEMS				
(73)	Otto Christ AG, Memminger Strasse 51, 87734 Benningen, DE				
(72)	Markus Christ, Döderleinweg 5, 87700 Memmingen, DE				
(74)	PRODUCTA d.o.o., Zagreb, HR				
(51)	MKP	(10)			HR P20240680 T1
	C03C 13/00 (2006.01)				
	C03C 3/087 (2006.01)				
	C03C 3/095 (2006.01)				
(11)	P20240680	(46)	16.08.2024.		
(21)	P20240680T	(22)	20.05.2024.		
(86)	PCT/CN2016075780		07.03.2016.		
(96)	EP 16779481.7		07.03.2016.		
(87)	WO2016165506		20.10.2016.		
(97)	EP 3406575, 28.11.2018.		201848, En		
(97)	EP 3406575, 01.05.2024.		202418, En		
(31)	201610113362	(32)	29.02.2016.	(33)	CN
(54)	PRIPRAVAK STAKLENIH VLAKANA VISOKOG MODULA TE STAKLENA VLAKNA I NJIHOVI KOMPOZITNI MATERIJALI HIGH MODULUS GLASS FIBRE COMPOSITION, AND GLASS FIBRE AND COMPOSITE MATERIAL THEREOF				
(73)	Jushi Group Co., Ltd., 669 Wenhua Rd., Jushi Science&Technology Building, Tongxiang Economic Development Zone, 314500 Tongxiang, Zhejiang, CN				
(72)	Yuqiang Zhang, Jushi Science & Technology Building, 669 Wenhua Road (South), Tongxiang Economic Development Zone, 314500 Tongxiang Zhejiang, CN				

	Guorong Cao, Jushi Science & Technology Building, 669 Wenhua Road (South), Tongxiang Economic Development Zone, 314500 Tongxiang Zhejiang, CN Lin Zhang, Jushi Science & Technology Building, 669 Wenhua Road (South), Tongxiang Economic Development Zone, 314500 Tongxiang Zhejiang, CN Wenzhong Xing, Jushi Science & Technology Building, 669 Wenhua Road (South), Tongxiang Economic Development Zone, 314500 Tongxiang Zhejiang, CN				(54) DIJAZABICIKLIČKI SUPSTITUIRANI IMIDAZOPIRIMIDINI I NJIHOVA UPOTREBA U LIJEČENJU POREMEĆAJA DISANJA DIAZABICYCLIC SUBSTITUTED IMIDAZOPYRIMIDINES AND THEIR USE FOR THE TREATMENT OF BREATHING DISORDERS
(74)	ZMP IP d.o.o., Zagreb, HR				(73) Bayer Aktiengesellschaft, Kaiser-Wilhelm-Allee 1, 51373 Leverkusen, DE Bayer Pharma Aktiengesellschaft, Müllerstrasse 178, 13353 Berlin, DE
					(72) Martina Delbeck, Müllerweg 10, 42579 Heiligenhaus, DE Michael Hahn, Rietherbach 42D, 40764 Langenfeld, DE Thomas Müller, Parkstr. 24, 40764 Langenfeld, DE Klemens Lustig, Falkenberg 159, 42113 Wuppertal, DE Karl Collins, Fürstenwall 135, 40215 Düsseldorf, DE Niels Lindner, Bodelschwingweg 4, 42115 Wuppertal, DE Janine Nicolai, Bernhardstr. 56, 45239 Essen, DE Moritz Beck-Broichsitter, Im Hillsbruch 47, 64291 Darmstadt, DE Udo Albus, Am Römerkastell 9, 61197 Florstadt, DE Doris Gehring, Frankfurter Str. 166, 65779 Kelkheim, DE Björn Rosenstein, Mühlenstr. 2, 63628 Bad Soden-Salmünster, DE
					(74) PRODUCTA d.o.o., Zagreb, HR
(51)	MKP (10) HR P20240695 T1 C07C 233/60 (2006.01) A61K 31/16 (2006.01) A61P 37/00 (2006.01)				
(11)	P20240695 (46)			16.08.2024.	
(21)	P20240695T (22)			23.05.2024.	
(86)	PCT/EP2019056560 15.03.2019.				
(96)	EP 19711350.9 15.03.2019.				
(87)	WO2019175396 , 19.09.2019.				
(97)	EP 3765439, 20.01.2021. 202103, En				
(97)	EP 3765439, 01.05.2024. 202418, En				
(31)	18162244 (32) 16.03.2018. (33) EP				
(54)	NOVI POLIMORFI KALCIJEVE SOLI KAO PROTUUPALNA, IMUNOMODULATORNA I ANTI-PROLIFERACIJSKA SREDSTVA NOVEL CALCIUM SALT POLYMORPHS AS ANTI-INFLAMMATORY, IMMUNOMODULATORY AND ANTI-PROLIFERATORY AGENTS				
(73)	Immunic AG, Lochhamer Schlag 21, 82166 Gräfelfing, DE				
(72)	Daniel Vitt, Obere Bahnhofstrasse 7 A, 82110 Germering, DE Andreas Mühler, Krüner Strasse 37, 81373 München, DE Manfred Gröppel, Nägelsbachstr. 29a, 91052 Erlangen, DE Hella Kohlhof, Stöhrstrasse 11, 81477 München, DE				
(74)	ZMP IP d.o.o., Zagreb, HR				
(51)	MKP (10) HR P20240429 T1 C07D 487/04 (2006.01) A61P 37/00 (2006.01)				
(11)	P20240429 (46)			16.08.2024.	
(21)	P20240429T (22)			25.03.2024.	
(86)	PCT/EP2019069610 22.07.2019.				
(96)	EP 19742204.1 22.07.2019.				
(87)	WO2020016452 , 23.01.2020.				
(97)	EP 3823970, 26.05.2021. 202121, En				
(97)	EP 3823970, 03.01.2024. 202401, En				
(31)	18184607 (32) 20.07.2018. (33) EP				
(54)	DALJNJE SUPSTITUIRANI DERIVATI TRIAZOLO KINOKSALINA FURTHER SUBSTITUTED TRIAZOLO QUINOXALINE DERIVATIVES				
(73)	Grünenthal GmbH, Zieglerstrasse 6, 52078 Aachen, DE				
(72)	Florian Jakob, Bachstrasse 50, 52066 Aachen, DE Jo Alen, Prins de Merodelaan 24, 3271 Averbode, BE Simon Lucas, Berggartenstraße 36, 64732 Bad König, DE Tobias Craan, Marienbader Straße 5, 63843 Niedernberg, DE Ingo Konetzki, Auf der Haag 23, 52156 Monschau, DE Achim Kless, Berensberger Winkel 14, 52072 Aachen, DE Stefan Schunk, Maargasse 20, 52080 Aachen, DE Paul Ratcliffe, Im Vennbahnbogen 20, 52076 Aachen, DE Sebastian Wachten, Aussemstraße 24, 52066 Aachen, DE Simon Cruwys, Nizzaallee 26, 52072 Aachen, DE				
(74)	ZMP IP d.o.o., Zagreb, HR				
(51)	MKP (10) HR P20240661 T1 C07D 405/04 (2006.01) C07C 309/19 (2006.01) C07C 309/29 (2006.01) C07C 309/35 (2006.01) A61P 35/00 (2006.01) A61K 31/47 (2006.01)				
(11)	P20240661 (46)			16.08.2024.	
(21)	P20240661T (22)			16.05.2024.	
(86)	PCT/US2019042827 22.07.2019.				
(96)	EP 19842049.9 22.07.2019.				
(87)	WO2020023391 , 30.01.2020. , En				
(97)	EP 3823617, 26.05.2021. 202121, En				
(97)	EP 3823617, 06.03.2024. 202410, En				
(31)	201862701726 P (32) 21.07.2018. (33) US				
(54)	ENANTIOMERNO PROČIŠĆENI AGONIST GPER ZA UPOTREBU U LIJEČENJU BOLESTI STANJA I BOLESNIH STANJA ENANTIOMERICALLY PURIFIED GPER AGONIST FOR USE IN TREATING DISEASE STATES AND CONDITIONS				
(73)	Linnaeus Therapeutics, Inc., 30 Washington Ave Suite F, Haddonfield, NJ 08033, US				
(72)	Christopher Natale, 717 S 19th Street, Apt. 2, Philadelphia, PA 19146, US Patrick Mooney, 625 Clinton Ave., Haddonfield, NJ 08033, US Tina Garyantes, 18 Roberts Rd., Warren, NJ 07059, US Wayne Luke, 208 Jennings Street West, Lafayette, IN 47906, US				
(74)	PRODUCTA d.o.o., Zagreb, HR				
(51)	MKP (10) HR P20240678 T1 C07D 471/08 (2006.01) C07D 498/08 (2006.01) A61K 31/4995 (2006.01) A61K 31/5386 (2006.01) A61P 11/00 (2006.01) A61P 25/00 (2006.01)				
(11)	P20240678 (46)			16.08.2024.	
(21)	P20240678T (22)			20.05.2024.	
(86)	PCT/EP2018064977 07.06.2018.				
(96)	EP 18728646.3 07.06.2018.				
(87)	WO2018228907 , 20.12.2018.				
(97)	EP 3638675, 22.04.2020. 202017, De				
(97)	EP 3638675, 17.04.2024. 202416, De				
(31)	17176046 (32) 14.06.2017. (33) EP				
	17193252 26.09.2017. EP				
(51)	MKP (10) HR P20240702 T1 C07D 487/04 (2006.01) A61P 35/00 (2006.01) A61K 31/53 (2006.01)				
(11)	P20240702 (46)			16.08.2024.	
(21)	P20240702T (22)			24.05.2024.	
(86)	PCT/US2020027177 08.04.2020.				
(96)	EP 20721083.2 08.04.2020.				
(87)	WO2020210293 , 15.10.2020. , En				
(97)	EP 3953357, 16.02.2022. 202207, En				
(97)	EP 3953357, 17.04.2024. 202416, En				
(31)	201962833529 P (32) 12.04.2019. (33) US				
	201962911016 P 04.10.2019. US				
	201962930240 P 04.11.2019. US				
(54)	PRIPRAVCI I METODE ZA LIJEČENJE BOLESTI POSREDOVANIH KITOM I PDGFRA PYRROLOTRIAZINE DERIVATIVES FOR TREATING KIT- AND PDGFRA-MEDIATED DISEASES				
(73)	Blueprint Medicines Corporation, 45 Sidney Street, Cambridge, MA 02139, US				
(72)	Joseph L. Kim, 45 Sidney Street, Cambridge, MA 02139, US Thomas A. Dineen, 45 Sidney Street, Cambridge, MA 02139, US Timothy Guzi, 45 Sidney Street, Cambridge, MA 02139, US				
(74)	CPZ - CENTAR ZA PATENTE d.o.o., Zagreb, HR				
(51)	MKP (10) HR P20240697 T1 C07D 487/10 (2006.01) C07D 487/08 (2006.01) C07D 487/04 (2006.01) C07D 471/10 (2006.01)				

- (86) PCT/EP2018086702 21.12.2018.
 (96) [EP 18833054.2](#) 21.12.2018.
 (87) [WO2019129731](#), 04.07.2019. , En
 (97) EP 3732280, 04.11.2020. 202045, En
 (97) EP 3732280, 27.03.2024. 202413, En
 (31) 17210963 (32) 28.12.2017. (33) EP
 (54) **BRZE METODE PRIPREME EKSTRAKATA ŽITARICA**
FAST METHODS FOR PREPARING CEREAL EXTRACTS
 (73) Carlsberg A/S, J. C. Jacobsens Gade 1, 1799 Copenhagen V, DK
 (72) Søren Knudsen, c/o Carlsberg A/S, Ny Carlsberg Vej 100, 1799 København V, DK
 Finn Lok, c/o Carlsberg A/S Ny Carlsberg Vej 100, 1799 København V, DK
 Katarzyna Krucewicz, c/o Carlsberg A/S Ny Carlsberg Vej 100, 1799 København V, DK
 Hanne Thomsen, c/o Carlsberg A/S Ny Carlsberg Vej 100, 1799 København V, DK
 Lucia Marri, c/o Carlsberg A/S Ny Carlsberg Vej 100, 1799 København V, DK
 Toni Wendt, c/o Carlsberg A/S Ny Carlsberg Vej 100, 1799 København V, DK
 Jesper Harholt, c/o Carlsberg A/S Ny Carlsberg Vej 100, 1799 København V, DK
 (74) ZMP IP d.o.o., Zagreb, HR
-
- (51) MKP (10) [HR P20240672 T1](#)
C12N 15/113 (2010.01)
A61K 31/712 (2006.01)
A61K 31/7125 (2006.01)
A61K 31/7115 (2006.01)
A61P 25/28 (2006.01)
 (11) P20240672 (46) 16.08.2024.
 (21) P20240672T (22) 17.05.2024.
 (86) PCT/IB2016057794 19.12.2016.
 (96) [EP 16823350.0](#) 19.12.2016.
 (87) [WO2017109679](#), 29.06.2017.
 (97) EP 3394259, 31.10.2018. 201844, En
 (97) EP 3394259, 28.02.2024. 202409, En
 (31) 201562270165 P (32) 21.12.2015. (33) US
 (54) **PRIPRAVCI I POSTUPCI ZA SMANJENJE TAU EKSPRESIJE**
COMPOSITIONS AND METHODS FOR DECREASING TAU EXPRESSION
 (73) NOVARTIS AG, Lichtstrasse 35, 4056 Basel, CH
 (72) Manuela Polydoro Ofengeim, Novartis Institutes for BioMedical Research Inc., 250 Massachusetts Ave., Cambridge, MA 02139, US
 Jan Weiler, Novartis Institutes for BioMedical Research Inc., 250 Massachusetts Ave., Cambridge, MA 02139, US
 (74) CPZ - CENTAR ZA PATENTE d.o.o., Zagreb, HR
-
- (51) MKP (10) [HR P20240709 T1](#)
C12Q 1/6869 (2018.01)
C12Q 1/68 (2018.01)
C12M 1/00 (2006.01)
 (11) P20240709 (46) 16.08.2024.
 (21) P20240709T (22) 27.05.2024.
 (86) PCT/CN2018072045 10.01.2018.
 (96) [EP 18743980.7](#) 10.01.2018.
 (87) [WO2018137496](#), 02.08.2018.
 (97) EP 3575407, 04.12.2019. 201949, En
 (97) EP 3575407, 27.03.2024. 202413, En
 (31) 201710055200 (32) 24.01.2017. (33) CN
 (54) **POSTUPAK ZA ODREĐIVANJE UDJELA NUKLEINSKIH KISELINA BEZ STANICA IZ UNAPRIJED ODREĐENOG IZVORA U BILOŠKOM UZORKU**
METHOD AND DEVICE FOR DETERMINING PROPORTION OF FREE NUCLEOTIDE FROM PREDETERMINED SOURCE IN BIOLOGICAL SAMPLE
 (73) BGI Genomics Co., Ltd., Floors 7-14, Building No. 7, BGI Park, No. 21 Hongan 3rd Street, Yantian District, 518083 Shenzhen, Guangdong Province, CN
 (72) Yuying Yuan, Floors 7-14, Building No. 7, BGI Park, No. 21 Hongan 3rd Street, Yantian District, 518083 Shenzhen, Guangdong, CN
 Xianghua Chai, Floors 7-14, Building No. 7, BGI Park, No. 21 Hongan 3rd Street, Yantian District, 518083 Shenzhen, Guangdong, CN
 Shuyuan Wang, Floors 7-14, Building No. 7, BGI Park, No. 21 Hongan 3rd Street, Yantian District, 518083 Shenzhen, Guangdong, CN
 Lina Chen, Floors 7-14, Building No. 7, BGI Park, No. 21 Hongan 3rd Street, Yantian District, 518083 Shenzhen, Guangdong, CN
-
- (51) MKP (10) [HR P20240665 T1](#)
C12Q 1/6883 (2018.01)
 (11) P20240665 (46) 16.08.2024.
 (21) P20240665T (22) 16.05.2024.
 (86) PCT/EP2019074003 09.09.2019.
 (96) [EP 19762829.0](#) 09.09.2019.
 (87) [WO2020053155](#), 19.03.2020. , En
 (97) EP 3850113, 21.07.2021. 202129, En
 (97) EP 3850113, 03.04.2024. 202414, En
 (31) 18193351 (32) 10.09.2018. (33) EP
 (54) **MARKERI KORISNI U STRATEGIJAMA OBOGAČIVANJA ZA LIJEČENJE OSTEOARTRITISA**
MARKERS USEFUL IN ENRICHMENT STRATEGIES FOR THE TREATMENT OF OSTEOARTHRITIS
 (73) Merck Patent GmbH, Frankfurter Strasse 250, 64293 Darmstadt, DE
 (72) Christoph H. Ladel, Meisenweg 3, 64291 Darmstadt, DE
 Hans Guehring, An den Drei Weisen 28, 65366 Geisenheim, DE
 Anne-Christine Bay-Jensen, Ahrenkildes Alle 9, 2300 Copenhagen, DK
 Morten Karsdal, Eckersbergsgade 13, 2100 Copenhagen, DK
 Per Qvist, Schleppegrelsgade 6, 4, 2200 Copenhagen, DK
 (74) ZMP IP d.o.o., Zagreb, HR
-
- (51) MKP (10) [HR P20240696 T1](#)
E01F 13/12 (2006.01)
E01F 9/688 (2016.01)
 (11) P20240696 (46) 16.08.2024.
 (21) P20240696T (22) 23.05.2024.
 (86) PCT/EP2020071918 04.08.2020.
 (96) [EP 20756790.0](#) 04.08.2020.
 (87) [WO2021047826](#), 18.03.2021.
 (97) EP 3966393, 16.03.2022. 202211, De
 (97) EP 3966393, 22.05.2024. 202421, De
 (31) 102019124161 (32) 09.09.2019. (33) DE
 (54) **POSTUPAK ZA ZATVARANJE PRISTUPA S POKRETNOM BARIJEROM I SPREČAVANJE PROBIJANJA S KAMIONOM, POKRETNA PROMETNA BARIJERA I SUSTAV POKRETNIH PROMETNIH BARIJERA**
METHOD OF CLOSING AN ACCESS WITH THE MOBILE BARRIER AND AVOIDING A BREAKTHROUGH WITH A TRUCK, MOBILE ANTI-VEHICLE BARRIER AND SYSTEM OF MOBILE ANTI-VEHICLE BARRIERS
 (73) Hörmann Legnica Sp. z o.o., Osła 1C, 59-706 Gromadka, PL
 (72) Dirk Kalthoff, c/o Hörmann KG Verkaufsgesellschaft, Upheider Weg 94-96, 33803 Steinhagen, DE
 Thomas J. Hörmann, Am Schlaufenglan 33, 66606 St. Wendel, DE
 (74) CPZ - CENTAR ZA PATENTE d.o.o., Zagreb, HR
-
- (51) MKP (10) [HR P20240655 T1](#)
E04C 2/12 (2006.01)
E04C 2/40 (2006.01)
E04B 2/70 (2006.01)
E04B 2/56 (2006.01)
E04C 2/14 (2006.01)
 (11) P20240655 (46) 16.08.2024.
 (21) P20240655T (22) 14.05.2024.
 (86) PCT/IB2020059405 07.10.2020.
 (96) [EP 20792489.5](#) 07.10.2020.
 (87) [WO2021070073](#), 15.04.2021.
 (97) EP 4041962, 17.08.2022. 202233, En
 (97) EP 4041962, 13.03.2024. 202411, En
 (31) 201905660 (32) 08.10.2019. (33) BE

(54)	ZIDNI SUSTAV ZA SASTAVLJANJE RAVNOG ZIDA WALL SYSTEM FOR COMPOSING A FLAT WALL			(72)	Haris Trobradović, Tuškanac 85 a, 10000 Zagreb, HR Charles Machado, 50 bis route de Nesle, 80320 Chaulnes (Amiens), FR
(73)	Wov, Besloten Vennootschap met Beperkte Aansprakelijkheid, Den Beer 18, 9840 De Pinte, BE			(74)	PRODUCTA d.o.o., Zagreb, HR
(72)	Wolfgang Pol Jozef Verrees, 9840 De Pinte, BE				
(74)	Danija Budimir, Zagreb, HR				
<hr/>					
(51)	MKP E21B 15/02 (2006.01) E21B 33/06 (2006.01) B66C 19/00 (2006.01) E21B 19/00 (2006.01)	(10)	HR P20240683 T1	(11)	P20240683 (46) 16.08.2024.
(11)	P20240683 (46) 16.08.2024.			(21)	P20240683T (22) 21.05.2024.
(96)	EP 21153113.2 22.01.2021.			(96)	EP 21213687.3 10.12.2021.
(97)	EP 3854986, 28.07.2021. 202130, En			(97)	EP 4194752, 14.06.2023. 202324, De
(97)	EP 3854986, 03.04.2024. 202414, En			(97)	EP 4194752, 31.01.2024. 202405, De
(31)	202000001351 (32) 23.01.2020. (33) IT			(54)	SVJETLOSNI RADIJATOR LIGHT RADIATOR
(54)	SUSTAV ZA PREMJEŠTANJE SIGURNOSNOG VENTILA ZA SPRJEČAVANJE ISPUHIVANJA I POSTUPAK ZA PREMJEŠTANJE NAVEDENOG VENTILA SYSTEM FOR DISPLACING A BLOWOUT PREVENTION SAFETY VALVE AND METHOD FOR DISPLACING SAID VALVE			(73)	Schwank GmbH, Bremerhavener Strasse 43, 50735 Köln, DE
(73)	Innovo Engineering and Construction LTD, 37 Albyn Place, AB10 1JB Aberdeen, GB			(72)	Edgar Kreis, 63579 Freigericht, DE Alexander Genzel, 53179 Bonn, DE Torsten Stohler, 40822 Mettmann, DE Thomas Renner, 50389 Wesseling, DE
(72)	Andrea Tiberio, Via Amedeo Modigliani, 29, 35020 Albignasego (PD), IT Stefano Malagodi, Via Santi, 6, 25019 Sirmione (BS), IT			(74)	DIVJAK, TOPIĆ, BAHTIJAREVIĆ & KRKA odvjetničko društvo d.o.o., Zagreb, HR
(74)	ZMP IP d.o.o., Zagreb, HR			<hr/>	
(51)	MKP F03B 15/00 (2006.01) H02J 3/32 (2006.01) H02J 3/38 (2006.01) H02J 15/00 (2006.01)	(10)	HR P20240686 T1	(11)	P20240708 (46) 16.08.2024.
(11)	P20240686 (46) 16.08.2024.			(21)	P20240708T (22) 27.05.2024.
(21)	P20240686T (22) 22.05.2024.			(86)	PCT/DK2019050278 23.09.2019.
(86)	PCT/EP2021067969 30.06.2021.			(96)	EP 19778791.4 23.09.2019.
(96)	EP 21736616.0 30.06.2021.			(87)	WO2020069704 , 09.04.2020.
(87)	WO2022003010 , 06.01.2022.			(97)	EP 3861269, 11.08.2021. 202132, En
(97)	EP 4173105, 03.05.2023. 202318, Fr			(97)	EP 3861269, 15.05.2024. 202420, En
(97)	EP 4173105, 01.05.2024. 202418, Fr			(31)	PA201870639 (32) 01.10.2018. (33) DK PA201970375 17.06.2019. DK
(31)	2006855 (32) 30.06.2020. (33) FR			(54)	IZMJENJIVAČ TOPLINE, KAO ZA SOLARNU ELEKTRANU HEAT EXCHANGER, SUCH AS FOR A SOLAR POWER PLANT
(54)	SUSTAV ZA PROIZVODNJU ELEKTRIČNE ENERGIJE KOJI SADRŽI VODNU TURBINU, UZ POBOLJŠANI DINAMIČNI ODAZIV POWER GENERATION SYSTEM COMPRISING A HYDRAULIC TURBINE, WITH IMPROVED DYNAMIC RESPONSE			(73)	Header-coil Company A/S, Hjulmagervej 55, 9000 Aalborg, DK
(73)	Supergrid Institute, 23 rue Cyprian, 69100 Villeurbanne, FR			(72)	Peter Thomsen, Brohusgade 11, 9000 Aalborg, DK Ivan Bo Christensen, Mælkevejen 2, Oue, 9500 Hobro, DK Jens Taggart Pelle, Botvedsvej 3, 9430 Vadum, DK Keld Sørensen, Ottrup Bakker 1, 9520 Skørping, DK Peter Badstue Jensen, Nibevej 318, 9000 Aalborg SV, NO Per Jørn Nielsen, Sølgaardvej 32, 9381 Sulsted, NO Svante Bundgaard, Wibroesvej 9, 9000 Aalborg, DK
(72)	Renaud Guillaume, 69007 Lyon, FR Hugo Mesnage, 69007 Lyon, FR			(74)	PRODUCTA d.o.o., Zagreb, HR
(74)	Hraste & Partneri odvjetničko društvo d.o.o., Zagreb, HR			<hr/>	
(51)	MKP F16C 33/66 (2006.01) F16C 19/52 (2006.01) G01N 29/032 (2006.01) G01N 29/14 (2006.01) G01N 29/36 (2006.01) F16C 19/26 (2006.01) F16C 33/58 (2006.01) F16N 7/38 (2006.01) F16N 29/02 (2006.01) G01N 29/44 (2006.01)	(10)	HR P20240698 T1	(11)	P20240698 (46) 16.08.2024.
(11)	P20240698 (46) 16.08.2024.			(21)	P20240698T (22) 24.05.2024.
(21)	P20240698T (22) 24.05.2024.			(86)	PCT/NL2014050553 08.08.2014.
(86)	PCT/EP2021054738 25.02.2021.			(96)	EP 14758699.4 08.08.2014.
(96)	EP 21707259.4 25.02.2021.			(87)	WO2015020526 , 12.02.2015. , En
(87)	WO2021180485 , 16.09.2021.			(97)	EP 3030928, 15.06.2016. 201624, En
(97)	EP 4103858, 21.12.2022. 202251, En			(97)	EP 3030928, 01.05.2024. 202418, En
(97)	EP 4103858, 27.03.2024. 202413, En			(31)	2011287 (32) 09.08.2013. (33) NL
(31)	20162123 (32) 10.03.2020. (33) EP			(54)	METODA ZA POSTAVLJANJE KONEKTORA NA OPTIČKO VLAKNO METHOD FOR ARRANGING A CONNECTOR TO AN OPTICAL FIBRE
(54)	POSTUPAK I SUSTAV ZA PODMAZIVANJE JEDNOG ILI VIŠE ROTIRAJUĆIH LEŽAJEVA A METHOD AND SYSTEM FOR LUBRICATING ONE OR MORE ROTARY BEARINGS			(73)	B.V. Twentsche Kabelfabriek, Spinnerstraat 15, 7481 KJ Haaksbergen, NL
(73)	SDT International SA-NV, Boulevard de l'Humanité 415, 1190 Bruxelles, BE			(72)	Onno Roland Bresser, Fazantenweg 11, NL-7451 HC Holten, NL
				(74)	Vukmir i suradnici odvjetničko društvo d.o.o., Zagreb, HR
<hr/>					
(51)	MKP G06Q 10/04 (2023.01) G06Q 50/04 (2012.01) A41H 43/00 (2006.01) B26D 5/00 (2006.01)	(10)	HR P20240671 T1	(11)	P20240662 (46) 16.08.2024.
				(21)	P20240662T (22) 16.05.2024.
				(86)	PCT/NL2014050553 08.08.2014.
				(96)	EP 14758699.4 08.08.2014.
				(87)	WO2015020526 , 12.02.2015. , En
				(97)	EP 3030928, 15.06.2016. 201624, En
				(97)	EP 3030928, 01.05.2024. 202418, En
				(31)	2011287 (32) 09.08.2013. (33) NL

- B26F 1/38** (2006.01)
- (11) P20240671 (46) 16.08.2024.
 (21) P20240671T (22) 17.05.2024.
- (86) PCT/FR2021051159 24.06.2021.
 (96) [EP 21742455.5](#) 24.06.2021.
 (87) [WO2022003277](#), 06.01.2022.
 (97) EP 4139859, 01.03.2023. 202309, Fr
 (97) EP 4139859, 21.02.2024. 202408, Fr
- (31) 2006825 (32) 29.06.2020. (33) FR
- (54) **POSTUPAK I SUSTAV ZA AUTOMATSKO KROJENJE
 DIJELOVA OD FLEKSIBILNOG MATERIJALA UPAKIRANOG U
 OBLIKU ROLE**
 METHOD AND SYSTEM FOR AUTOMATIC CUTTING OF PIECES
 IN A FLEXIBLE MATERIAL PACKAGED IN ROLL FORM
- (73) Lectra, 16/18 rue Chalgrin, 75016 Paris, FR
 (72) Stéphane Bodivit, 33610 Cestas, FR
 Loïc Jézéquel, 33170 Gradignan, FR
 Christelle Guerrero, 33610 Cestas, FR
 (74) ZMP IP d.o.o., Zagreb, HR

- (51) MKP (10) [HR P20240674 T1](#)
- G10L 19/12** (2013.01)
G10L 19/06 (2013.01)
G10L 19/26 (2013.01)
G10L 19/16 (2013.01)
G10L 19/24 (2013.01)
G10L 19/07 (2013.01)
G10L 21/038 (2013.01)
- (11) P20240674 (46) 16.08.2024.
 (21) P20240674T (22) 20.05.2024.
- (96) [EP 20189482.1](#) 25.07.2014.
 (97) EP 3751566, 16.12.2020. 202051, En
 (97) EP 3751566, 28.02.2024. 202409, En
- (31) 201461980865 P (32) 17.04.2014. (33) US
 (62) 14889618.6 ; 25.07.2014.
- (54) **POSTUPCI, KODER I DEKODER ZA LINEARNO PREDIKTIVNO
 KODIRANJE I DEKODIRANJE ZVUČNIH SIGNALA PRI
 PRIJELAZU IZMEĐU OKVIRA KOJI IMAJU RAZLIČITU BRZINU
 UZORKOVANJA**
 METHODS, ENCODER AND DECODER FOR LINEAR
 PREDICTIVE ENCODING AND DECODING OF SOUND SIGNALS
 UPON TRANSITION BETWEEN FRAMES HAVING DIFFERENT
 SAMPLING RATES
- (73) VoiceAge EVS LLC, 620 Newport Center Drive, Suite 1100,
 Newport Beach, CA 92660, US
 (72) Redwan Salami, 203 rue Khalil-Gibrán, Saint Laurent, QC H4N
 4A2, CA
 Vlastislav Eksler, Netin 120, 594 44 Radostin nad Oslavou, CZ
 (74) Marin Karuza, Zagreb, HR

- (51) MKP (10) [HR P20240664 T1](#)
- H04L 41/14** (2022.01)
H04L 41/40 (2022.01)
H04L 49/25 (2022.01)
H04L 49/253 (2022.01)
H04L 45/24 (2022.01)
- (11) P20240664 (46) 16.08.2024.
 (21) P20240664T (22) 16.05.2024.
- (86) PCT/IL2018051106 15.10.2018.
 (96) [EP 18869311.3](#) 15.10.2018.
 (87) [WO2019077602](#), 25.04.2019. , En
 (97) EP 3698520, 26.08.2020. 202035, En
 (97) EP 3698520, 20.03.2024. 202412, En
- (31) 201762573190 P (32) 17.10.2017. (33) US
- (54) **KOMUNIKACIJSKI SUSTAV USMJERAVANJA**
 A COMMUNICATION ROUTING SYSTEM
- (73) Drivenets Ltd., 4 HaSheizaf Street, 4366411 Raanana, IL
 (72) Evgeny Sandler, 39 Arlozorov Street, 4642720 Herzliya, IL
 Alexander Zilberman, 4B Jerusalem street, 3838210 Hadera, IL
 Amir Krayden, 22 Shdema Street, Even Yehuda, IL
 Gal Zolkover, 6 Hasport Street, 3457406 Haifa, IL
 (74) ZMP IP d.o.o., Zagreb, HR

Kazalo brojeva europskih patenata

Broj patenta (11)	MKP (51)	Broj patenta (11)	MKP (51)	Broj patenta (11)	MKP (51)
P20240245	<i>C08L 9/04</i> (2006.01) <i>C08L 9/06</i> (2006.01) <i>D06M 15/19</i> (2006.01) <i>D06M 15/693</i> (2006.01) <i>C08F 236/06</i> (2006.01) <i>D04H 1/587</i> (2012.01) <i>D04H 3/12</i> (2006.01) <i>D04H 1/64</i> (2012.01) <i>D06N 3/10</i> (2006.01)	P20240666	<i>A61K 31/5365</i> (2006.01) <i>A61P 37/00</i> (2006.01) <i>A61P 35/00</i> (2006.01) <i>A61P 9/00</i> (2006.01) <i>A61P 27/00</i> (2006.01) <i>A61P 11/00</i> (2006.01) <i>A61P 25/00</i> (2006.01)	P20240686	<i>F03B 15/00</i> (2006.01) <i>H02J 3/32</i> (2006.01) <i>H02J 3/38</i> (2006.01) <i>H02J 15/00</i> (2006.01)
P20240429	<i>C07D 487/04</i> (2006.01) <i>A61P 37/00</i> (2006.01)	P20240671	<i>G06Q 10/04</i> (2023.01) <i>G06Q 50/04</i> (2012.01) <i>A41H 43/00</i> (2006.01) <i>B26D 5/00</i> (2006.01) <i>B26F 1/38</i> (2006.01)	P20240694	<i>C07F 5/02</i> (2006.01) <i>A61K 31/69</i> (2006.01) <i>A61K 33/22</i> (2006.01) <i>A61P 29/00</i> (2006.01) <i>A61P 35/00</i> (2006.01)
P20240439	<i>F23D 14/14</i> (2006.01)	P20240672	<i>C12N 15/113</i> (2010.01) <i>A61K 31/712</i> (2006.01) <i>A61K 31/7125</i> (2006.01) <i>A61K 31/7115</i> (2006.01) <i>A61P 25/28</i> (2006.01)	P20240695	<i>C07C 233/60</i> (2006.01) <i>A61K 31/16</i> (2006.01) <i>A61P 37/00</i> (2006.01)
P20240497	<i>A61K 31/4196</i> (2006.01) <i>A61K 31/4439</i> (2006.01) <i>A61K 31/506</i> (2006.01) <i>A61P 29/00</i> (2006.01) <i>C07D 307/77</i> (2006.01)	P20240674	<i>G10L 19/12</i> (2013.01) <i>G10L 19/06</i> (2013.01) <i>G10L 19/26</i> (2013.01) <i>G10L 19/16</i> (2013.01) <i>G10L 19/24</i> (2013.01) <i>G10L 19/07</i> (2013.01) <i>G10L 21/038</i> (2013.01)	P20240696	<i>E01F 13/12</i> (2006.01) <i>E01F 9/688</i> (2016.01)
P20240563	<i>A61K 9/28</i> (2006.01) <i>A61K 9/20</i> (2006.01) <i>A61K 31/519</i> (2006.01) <i>A61P 35/00</i> (2006.01)	P20240675	<i>B60S 3/04</i> (2006.01) <i>G06V 20/52</i> (2022.01)	P20240697	<i>C07D 487/10</i> (2006.01) <i>C07D 487/08</i> (2006.01) <i>C07D 487/04</i> (2006.01) <i>C07D 471/10</i> (2006.01) <i>C07D 471/08</i> (2006.01) <i>C07D 401/14</i> (2006.01) <i>C07D 401/12</i> (2006.01) <i>A61K 31/497</i> (2006.01) <i>A61K 31/444</i> (2006.01) <i>A61K 31/438</i> (2006.01) <i>A61K 31/407</i> (2006.01) <i>A61P 11/00</i> (2006.01) <i>A61P 29/00</i> (2006.01)
P20240618	<i>B01L 3/00</i> (2006.01)	P20240677	<i>C08F 265/06</i> (2006.01) <i>C09J 4/06</i> (2006.01) <i>C09J 151/00</i> (2006.01) <i>C09J 153/02</i> (2006.01)	P20240698	<i>F16C 33/66</i> (2006.01) <i>F16C 19/52</i> (2006.01) <i>G01N 29/032</i> (2006.01) <i>G01N 29/14</i> (2006.01) <i>G01N 29/36</i> (2006.01) <i>F16C 19/26</i> (2006.01) <i>F16C 33/58</i> (2006.01) <i>F16N 7/38</i> (2006.01) <i>F16N 29/02</i> (2006.01) <i>G01N 29/44</i> (2006.01)
P20240655	<i>E04C 2/12</i> (2006.01) <i>E04C 2/40</i> (2006.01) <i>E04B 2/70</i> (2006.01) <i>E04B 2/56</i> (2006.01) <i>E04C 2/14</i> (2006.01)	P20240678	<i>C07D 471/08</i> (2006.01) <i>C07D 498/08</i> (2006.01) <i>A61K 31/4995</i> (2006.01) <i>A61K 31/5386</i> (2006.01) <i>A61P 11/00</i> (2006.01) <i>A61P 25/00</i> (2006.01)	P20240700	<i>A61K 31/635</i> (2006.01) <i>A61K 31/5377</i> (2006.01) <i>A61P 35/02</i> (2006.01)
P20240657	<i>A61K 38/46</i> (2006.01) <i>C12N 9/22</i> (2006.01) <i>C12N 15/10</i> (2006.01) <i>C12N 15/113</i> (2010.01)	P20240679	<i>C07J 41/00</i> (2006.01) <i>C07J 43/00</i> (2006.01) <i>A61K 31/58</i> (2006.01) <i>A61K 31/566</i> (2006.01) <i>A61P 5/32</i> (2006.01)	P20240702	<i>C07D 487/04</i> (2006.01) <i>A61P 35/00</i> (2006.01) <i>A61K 31/53</i> (2006.01)
P20240658	<i>A61K 31/27</i> (2006.01) <i>A61K 31/343</i> (2006.01) <i>A61P 35/04</i> (2006.01)	P20240680	<i>C03C 13/00</i> (2006.01) <i>C03C 3/087</i> (2006.01) <i>C03C 3/095</i> (2006.01)	P20240703	<i>A61K 31/4184</i> (2006.01) <i>A61P 9/12</i> (2006.01)
P20240659	<i>C12C 1/027</i> (2006.01) <i>C12C 1/047</i> (2006.01) <i>C12C 1/125</i> (2006.01) <i>C12C 1/18</i> (2006.01) <i>C12C 7/00</i> (2006.01) <i>C12C 7/01</i> (2006.01) <i>C12C 7/04</i> (2006.01)	P20240681	<i>B03B 5/36</i> (2006.01) <i>B03B 5/40</i> (2006.01)	P20240706	<i>A47C 27/05</i> (2006.01) <i>A47C 27/06</i> (2006.01)
P20240660	<i>A61K 31/192</i> (2006.01) <i>A61P 1/16</i> (2006.01) <i>A61K 45/06</i> (2006.01)	P20240682	<i>B29C 48/00</i> (2019.01) <i>B29C 48/02</i> (2019.01) <i>B29C 48/285</i> (2019.01) <i>B29C 48/50</i> (2019.01) <i>A21C 11/16</i> (2006.01) <i>A23L 7/117</i> (2016.01) <i>A23P 30/20</i> (2016.01) <i>B29B 7/60</i> (2006.01)	P20240708	<i>F28D 1/047</i> (2006.01) <i>F28D 20/00</i> (2006.01) <i>F22B 1/00</i> (2006.01) <i>F22B 1/02</i> (2006.01) <i>F22B 1/16</i> (2006.01) <i>F22B 29/06</i> (2006.01) <i>F22B 37/12</i> (2006.01) <i>F28D 7/08</i> (2006.01)
P20240661	<i>C07D 405/04</i> (2006.01) <i>C07C 309/19</i> (2006.01) <i>C07C 309/29</i> (2006.01) <i>C07C 309/35</i> (2006.01) <i>A61P 35/00</i> (2006.01) <i>A61K 31/47</i> (2006.01)	P20240683	<i>E21B 15/02</i> (2006.01) <i>E21B 33/06</i> (2006.01) <i>B66C 19/00</i> (2006.01) <i>E21B 19/00</i> (2006.01)	P20240709	<i>C12Q 1/6869</i> (2018.01) <i>C12Q 1/68</i> (2018.01) <i>C12M 1/00</i> (2006.01)
P20240662	<i>G02B 6/38</i> (2006.01)	P20240684	<i>A61K 38/55</i> (2006.01) <i>A61K 38/17</i> (2006.01) <i>C07K 14/705</i> (2006.01) <i>C07K 19/00</i> (2006.01) <i>A61P 37/06</i> (2006.01)	P20240710	<i>B01D 53/14</i> (2006.01) <i>B01D 53/18</i> (2006.01) <i>B01D 53/78</i> (2006.01) <i>B01D 47/02</i> (2006.01)
P20240663	<i>A61K 47/36</i> (2006.01) <i>A61K 38/28</i> (2006.01) <i>A61K 9/00</i> (2006.01) <i>A61K 9/16</i> (2006.01) <i>A61K 9/10</i> (2006.01)				
P20240664	<i>H04L 41/14</i> (2022.01) <i>H04L 41/40</i> (2022.01) <i>H04L 49/25</i> (2022.01) <i>H04L 49/253</i> (2022.01) <i>H04L 45/24</i> (2022.01)				
P20240665	<i>C12Q 1/6883</i> (2018.01)				

Kazalo klasifikacijskih oznaka europskih patenata prema Međunarodnoj klasifikaciji patenata

MKP (51)	Broj patenta (11)	Naziv izuma (54)
A21C 11/16 (2006.01)	P20240682	UREĐAJ ZA DOPREMANJE KOLIČINE SIROVINE U STROJ ZA EKSTRUZIJU, KAO I ODGOVARAJUĆI POSTUPAK DEVICE FOR SUPPLYING A RAW MATERIAL QUANTITY TO AN EXTRUSION MACHINE, AND RELATED METHOD
A23L 7/117 (2016.01)	P20240682	UREĐAJ ZA DOPREMANJE KOLIČINE SIROVINE U STROJ ZA EKSTRUZIJU, KAO I ODGOVARAJUĆI POSTUPAK DEVICE FOR SUPPLYING A RAW MATERIAL QUANTITY TO AN EXTRUSION MACHINE, AND RELATED METHOD
A23P 30/20 (2016.01)	P20240682	UREĐAJ ZA DOPREMANJE KOLIČINE SIROVINE U STROJ ZA EKSTRUZIJU, KAO I ODGOVARAJUĆI POSTUPAK DEVICE FOR SUPPLYING A RAW MATERIAL QUANTITY TO AN EXTRUSION MACHINE, AND RELATED METHOD
A41H 43/00 (2006.01)	P20240671	POSTUPAK I SUSTAV ZA AUTOMATSKO KROJENJE DIJELOVA OD FLEKSIBILNOG MATERIJALA UPAKIRANOG U OBLIKU ROLE METHOD AND SYSTEM FOR AUTOMATIC CUTTING OF PIECES IN A FLEXIBLE MATERIAL PACKAGED IN ROLL FORM
A47C 27/05 (2006.01)	P20240706	SKLOP DŽEPIČASTE OPRUGE KOJI UKLJUČUJE JASTUČIĆE POCKETED SPRING ASSEMBLY INCLUDING CUSHION PADS
A47C 27/06 (2006.01)	P20240706	SKLOP DŽEPIČASTE OPRUGE KOJI UKLJUČUJE JASTUČIĆE POCKETED SPRING ASSEMBLY INCLUDING CUSHION PADS
A61K 31/16 (2006.01)	P20240695	NOVI POLIMORFI KALCIJEVE SOLI KAO PROTUUPALNA, IMUNOMODULATORNA I ANTI-PROLIFERACIJSKA SREDSTVA NOVEL CALCIUM SALT POLYMORPHS AS ANTI-INFLAMMATORY, IMMUNOMODULATORY AND ANTI-PROLIFERATORY AGENTS
A61K 31/192 (2006.01)	P20240660	LIJEČENJE KOLANGIOPATIJA SA SELADELPAROM TREATMENT OF CHOLANGIOPATHIES WITH SELADELPAR
A61K 31/27 (2006.01)	P20240658	NOVI POSTUPCI ZA CILJANJE MATIČNIH STANICA RAKA NOVEL METHODS FOR TARGETING CANCER STEM CELLS
A61K 31/343 (2006.01)	P20240658	NOVI POSTUPCI ZA CILJANJE MATIČNIH STANICA RAKA NOVEL METHODS FOR TARGETING CANCER STEM CELLS
A61K 31/407 (2006.01)	P20240697	DERIVATI N-METIL, N-(6-(METOKSI)PIRIDAZIN-3-IL) AMINA KAO MODULATORI AUTOTAKSINA (ATX) ZA LIJEČENJE UPALNIH BOLESTI DIŠNIH PUTEVA ILI FIBROZNIH BOLESTI N-METHYL, N-(6-(METHOXY)PYRIDAZIN-3-YL) AMINE DERIVATIVES AS AUTOTAXIN (ATX) MODULATORS FOR THE TREATMENT OF INFLAMMATORY AIRWAY OR FIBROTIC DISEASES
A61K 31/4184 (2006.01)	P20240703	TELMISARTAN ZA PROFILAKSU ILI LIJEČENJE HIPERTENZIJE KOD MAČAKA TELMISARTAN FOR THE PROPHYLAXIS OR TREATMENT OF HYPERTENSION IN CATS
A61K 31/4196 (2006.01)	P20240497	MODULATORI KV3 KANALA ZA LIJEČENJE BOLI MODULATORS OF KV3 CHANNELS TO TREAT PAIN
A61K 31/438 (2006.01)	P20240697	DERIVATI N-METIL, N-(6-(METOKSI)PIRIDAZIN-3-IL) AMINA KAO MODULATORI AUTOTAKSINA (ATX) ZA LIJEČENJE UPALNIH BOLESTI DIŠNIH PUTEVA ILI FIBROZNIH BOLESTI N-METHYL, N-(6-(METHOXY)PYRIDAZIN-3-YL) AMINE DERIVATIVES AS AUTOTAXIN (ATX) MODULATORS FOR THE TREATMENT OF INFLAMMATORY AIRWAY OR FIBROTIC DISEASES
A61K 31/4439 (2006.01)	P20240497	MODULATORI KV3 KANALA ZA LIJEČENJE BOLI MODULATORS OF KV3 CHANNELS TO TREAT PAIN
A61K 31/444 (2006.01)	P20240697	DERIVATI N-METIL, N-(6-(METOKSI)PIRIDAZIN-3-IL) AMINA KAO MODULATORI AUTOTAKSINA (ATX) ZA LIJEČENJE UPALNIH BOLESTI DIŠNIH PUTEVA ILI FIBROZNIH BOLESTI N-METHYL, N-(6-(METHOXY)PYRIDAZIN-3-YL) AMINE DERIVATIVES AS AUTOTAXIN (ATX) MODULATORS FOR THE TREATMENT OF INFLAMMATORY AIRWAY OR FIBROTIC DISEASES
A61K 31/47 (2006.01)	P20240661	ENANTIOMERNO PROČIŠĆENI AGONIST GPER ZA UPOTREBU U LIJEČENJU BOLESTI STANJA I BOLESNIH STANJA ENANTIOMERICALLY PURIFIED GPER AGONIST FOR USE IN TREATING DISEASE STATES AND CONDITIONS
A61K 31/497 (2006.01)	P20240697	DERIVATI N-METIL, N-(6-(METOKSI)PIRIDAZIN-3-IL) AMINA KAO MODULATORI AUTOTAKSINA (ATX) ZA LIJEČENJE UPALNIH BOLESTI DIŠNIH PUTEVA ILI FIBROZNIH BOLESTI N-METHYL, N-(6-(METHOXY)PYRIDAZIN-3-YL) AMINE DERIVATIVES AS AUTOTAXIN (ATX) MODULATORS FOR THE TREATMENT OF INFLAMMATORY AIRWAY OR FIBROTIC DISEASES
A61K 31/4995 (2006.01)	P20240678	DIJAZABICIKLIČKI SUPSTITUIRANI IMIDAZOPYRIMIDINI I NJIHOVA UPOTREBA U LIJEČENJU POREMEĆAJA DISANJA DIAZABICYCLIC SUBSTITUTED IMIDAZOPYRIMIDINES AND THEIR USE FOR THE TREATMENT OF BREATHING DISORDERS

MKP (51)	Broj patenta (11)	Naziv izuma (54)
A61K 31/506 (2006.01)	P20240497	MODULATORI KV3 KANALA ZA LIJEČENJE BOLI MODULATORS OF KV3 CHANNELS TO TREAT PAIN
A61K 31/519 (2006.01)	P20240563	NOVI FARMACEUTSKI SASTAV NOVEL PHARMACEUTICAL COMPOSITION
A61K 31/53 (2006.01)	P20240702	PRIPRAVCI I METODE ZA LIJEČENJE BOLESTI POSREDOVANIH KITOM I PDGFRA PYRROLOTRIAZINE DERIVATIVES FOR TREATING KIT- AND PDGFRA-MEDIATED DISEASES
A61K 31/5365 (2006.01)	P20240666	NRF2 REGULATORI NRF2 REGULATORS
A61K 31/5377 (2006.01)	P20240700	INHIBITOR IRAK4 U KOMBINACIJI SA INHIBITOROM BCL-2 ZA UPORABU U LIJEČENJU RAKA IRAK4 INHIBITOR IN COMBINATION WITH A BCL-2 INHIBITOR FOR USE IN TREATING CANCER
A61K 31/5386 (2006.01)	P20240678	DIJAZABICIKLIČKI SUPSTITUIRANI IMIDAZOPIRIMIDINI I NJIHOVA UPOTREBA U LIJEČENJU POREMEČAJA DISANJA DIAZABICYCLIC SUBSTITUTED IMIDAZOPYRIMIDINES AND THEIR USE FOR THE TREATMENT OF BREATHING DISORDERS
A61K 31/566 (2006.01)	P20240679	17-OKSIMI 15.BETA.-[3-PROPANAMIDO]-SUPSTITUIRANIH ETERA-1,3,5(10)-TRIEN-17-ONA ZA UPORABU U INHIBICIJI 17.BETA.-HIDROKSISTEROID DEHIDROGENAZA 17-OXIMES OF 15.BETA.-[3-PROPANAMIDO]-SUBSTITUTED ESTRA-1,3,5(10)-TRIEN-17-ONES FOR USE IN INHIBITION OF 17.BETA.-HYDROXYSTEROID DEHYDROGENASES
A61K 31/58 (2006.01)	P20240679	17-OKSIMI 15.BETA.-[3-PROPANAMIDO]-SUPSTITUIRANIH ETERA-1,3,5(10)-TRIEN-17-ONA ZA UPORABU U INHIBICIJI 17.BETA.-HIDROKSISTEROID DEHIDROGENAZA 17-OXIMES OF 15.BETA.-[3-PROPANAMIDO]-SUBSTITUTED ESTRA-1,3,5(10)-TRIEN-17-ONES FOR USE IN INHIBITION OF 17.BETA.-HYDROXYSTEROID DEHYDROGENASES
A61K 31/635 (2006.01)	P20240700	INHIBITOR IRAK4 U KOMBINACIJI SA INHIBITOROM BCL-2 ZA UPORABU U LIJEČENJU RAKA IRAK4 INHIBITOR IN COMBINATION WITH A BCL-2 INHIBITOR FOR USE IN TREATING CANCER
A61K 31/69 (2006.01)	P20240694	INHIBITORI ARGINAZE I POSTUPCI NJIHOVE UPOTREBE ARGINASE INHIBITORS AND METHODS OF USE THEREOF
A61K 31/7115 (2006.01)	P20240672	PRIPRAVCI I POSTUPCI ZA SMANJENJE TAU EKSPRESIJE COMPOSITIONS AND METHODS FOR DECREASING TAU EXPRESSION
A61K 31/712 (2006.01)	P20240672	PRIPRAVCI I POSTUPCI ZA SMANJENJE TAU EKSPRESIJE COMPOSITIONS AND METHODS FOR DECREASING TAU EXPRESSION
A61K 31/7125 (2006.01)	P20240672	PRIPRAVCI I POSTUPCI ZA SMANJENJE TAU EKSPRESIJE COMPOSITIONS AND METHODS FOR DECREASING TAU EXPRESSION
A61K 33/22 (2006.01)	P20240694	INHIBITORI ARGINAZE I POSTUPCI NJIHOVE UPOTREBE ARGINASE INHIBITORS AND METHODS OF USE THEREOF
A61K 38/17 (2006.01)	P20240684	VARIJANTE RECEPTORA TOPLJIVOG KOMPLEMENTA TIPA 1 I NJIHOVA UPORABA SOLUBLE COMPLEMENT RECEPTOR TYPE 1 VARIANTS AND USES THEREOF
A61K 38/28 (2006.01)	P20240663	VIŠEČESTIČNI GRANULAT KOJI SADRŽI INZULIN MULTIPARTICULATE GRANULATE COMPRISING INSULIN
A61K 38/46 (2006.01)	P20240657	MATERIJALI I POSTUPCI ZA LIJEČENJE HEMOGLOBINOPATIJA MATERIALS AND METHODS FOR TREATMENT OF HEMOGLOBINOPATHIES
A61K 38/55 (2006.01)	P20240684	VARIJANTE RECEPTORA TOPLJIVOG KOMPLEMENTA TIPA 1 I NJIHOVA UPORABA SOLUBLE COMPLEMENT RECEPTOR TYPE 1 VARIANTS AND USES THEREOF
A61K 45/06 (2006.01)	P20240660	LIJEČENJE KOLANGIOPATIJA SA SELADELPAROM TREATMENT OF CHOLANGIOPATHIES WITH SELADELPAR
A61K 47/36 (2006.01)	P20240663	VIŠEČESTIČNI GRANULAT KOJI SADRŽI INZULIN MULTIPARTICULATE GRANULATE COMPRISING INSULIN
A61K 9/00 (2006.01)	P20240663	VIŠEČESTIČNI GRANULAT KOJI SADRŽI INZULIN MULTIPARTICULATE GRANULATE COMPRISING INSULIN
A61K 9/10 (2006.01)	P20240663	VIŠEČESTIČNI GRANULAT KOJI SADRŽI INZULIN MULTIPARTICULATE GRANULATE COMPRISING INSULIN
A61K 9/16 (2006.01)	P20240663	VIŠEČESTIČNI GRANULAT KOJI SADRŽI INZULIN MULTIPARTICULATE GRANULATE COMPRISING INSULIN
A61K 9/20 (2006.01)	P20240563	NOVI FARMACEUTSKI SASTAV NOVEL PHARMACEUTICAL COMPOSITION
A61K 9/28 (2006.01)	P20240563	NOVI FARMACEUTSKI SASTAV NOVEL PHARMACEUTICAL COMPOSITION
A61P 11/00 (2006.01)	P20240666	NRF2 REGULATORI NRF2 REGULATORS
A61P 11/00 (2006.01)	P20240678	DIJAZABICIKLIČKI SUPSTITUIRANI IMIDAZOPIRIMIDINI I NJIHOVA UPOTREBA U LIJEČENJU POREMEČAJA DISANJA DIAZABICYCLIC SUBSTITUTED IMIDAZOPYRIMIDINES AND THEIR USE FOR THE TREATMENT OF BREATHING DISORDERS
A61P 11/00 (2006.01)	P20240697	DERIVATI N-METIL, N-(6-(METOKSI)PIRIDAZIN-3-IL) AMINA KAO MODULATORI AUTOTAKSINA (ATX) ZA LIJEČENJE UPALNIH BOLESTI DIŠNIH PUTEVA ILI FIBROZNIH BOLESTI N-METHYL, N-(6-(METHOXY)PYRIDAZIN-3-YL) AMINE DERIVATIVES AS AUTOTAXIN (ATX) MODULATORS FOR THE TREATMENT OF INFLAMMATORY AIRWAY OR FIBROTIC DISEASES
A61P 1/16 (2006.01)	P20240660	LIJEČENJE KOLANGIOPATIJA SA SELADELPAROM TREATMENT OF CHOLANGIOPATHIES WITH SELADELPAR
A61P 25/00 (2006.01)	P20240666	NRF2 REGULATORI NRF2 REGULATORS

MKP (51)	Broj patenta (11)	Naziv izuma (54)
A61P 25/00 (2006.01)	P20240678	DIJAZABICIKLIČKI SUPSTITUIRANI IMIDAZOPIRIMIDINI I NJIHOVA UPOTREBA U LIJEČENJU POREMEĆAJA DISANJA DIAZABICYCLIC SUBSTITUTED IMIDAZOPYRIMIDINES AND THEIR USE FOR THE TREATMENT OF BREATHING DISORDERS
A61P 25/28 (2006.01)	P20240672	PRIPRAVCI I POSTUPCI ZA SMANJENJE TAU EKSPRESIJE COMPOSITIONS AND METHODS FOR DECREASING TAU EXPRESSION
A61P 27/00 (2006.01)	P20240666	NRF2 REGULATORI NRF2 REGULATORS
A61P 29/00 (2006.01)	P20240497	MODULATORI KV3 KANALA ZA LIJEČENJE BOLI MODULATORS OF KV3 CHANNELS TO TREAT PAIN
A61P 29/00 (2006.01)	P20240694	INHIBITORI ARGINAZE I POSTUPCI NJIHOVE UPOTREBE ARGINASE INHIBITORS AND METHODS OF USE THEREOF
A61P 29/00 (2006.01)	P20240697	DERIVATI N-METIL, N-(6-(METOKSI)PIRIDAZIN-3-IL) AMINA KAO MODULATORI AUTOTAKSINA (ATX) ZA LIJEČENJE UPALNIH BOLESTI DIŠNIH PUTEVA ILI FIBROZNIH BOLESTI N-METHYL, N-(6-(METHOXY)PYRIDAZIN-3-YL) AMINE DERIVATIVES AS AUTOTAXIN (ATX) MODULATORS FOR THE TREATMENT OF INFLAMMATORY AIRWAY OR FIBROTIC DISEASES
A61P 35/00 (2006.01)	P20240563	NOVI FARMACEUTSKI SASTAV NOVEL PHARMACEUTICAL COMPOSITION
A61P 35/00 (2006.01)	P20240661	ENANTIOMERNO PROČIŠĆENI AGONIST GPER ZA UPOTREBU U LIJEČENJU BOLESTI STANJA I BOLESNIH STANJA ENANTIOMERICALLY PURIFIED GPER AGONIST FOR USE IN TREATING DISEASE STATES AND CONDITIONS
A61P 35/00 (2006.01)	P20240666	NRF2 REGULATORI NRF2 REGULATORS
A61P 35/00 (2006.01)	P20240694	INHIBITORI ARGINAZE I POSTUPCI NJIHOVE UPOTREBE ARGINASE INHIBITORS AND METHODS OF USE THEREOF
A61P 35/00 (2006.01)	P20240702	PRIPRAVCI I METODE ZA LIJEČENJE BOLESTI POSREDOVANIH KITOM I PDGFRA PYRROLOTRIAZINE DERIVATIVES FOR TREATING KIT- AND PDGFRA-MEDIATED DISEASES
A61P 35/02 (2006.01)	P20240700	INHIBITOR IRAK4 U KOMBINACIJI SA INHIBITOROM BCL-2 ZA UPORABU U LIJEČENJU RAKA IRAK4 INHIBITOR IN COMBINATION WITH A BCL-2 INHIBITOR FOR USE IN TREATING CANCER
A61P 35/04 (2006.01)	P20240658	NOVI POSTUPCI ZA CILJANJE MATIČNIH STANICA RAKA NOVEL METHODS FOR TARGETING CANCER STEM CELLS
A61P 37/00 (2006.01)	P20240429	DALJNJE SUPSTITUIRANI DERIVATI TRIAZOLO KINOKSALINA FURTHER SUBSTITUTED TRIAZOLO QUINOXALINE DERIVATIVES
A61P 37/00 (2006.01)	P20240666	NRF2 REGULATORI NRF2 REGULATORS
A61P 37/00 (2006.01)	P20240695	NOVI POLIMORFI KALCIJEVE SOLI KAO PROTUUPALNA, IMUNOMODULATORNA I ANTI-PROLIFERACIJSKA SREDSTVA NOVEL CALCIUM SALT POLYMORPHS AS ANTI-INFLAMMATORY, IMMUNOMODULATORY AND ANTI-PROLIFERATORY AGENTS
A61P 37/06 (2006.01)	P20240684	VARIJANTE RECEPTORA TOPLJIVOG KOMPLEMENTA TIP 1 I NJIHOVA UPORABA SOLUBLE COMPLEMENT RECEPTOR TYPE 1 VARIANTS AND USES THEREOF
A61P 5/32 (2006.01)	P20240679	17-OKSIMI 15.BETA.-[3-PROPANAMIDO]-SUPSTITUIRANIH ETERA-1,3,5(10)-TRIEN-17-ONA ZA UPORABU U INHIBICIJI 17.BETA.-HIDROKSISTEROID DEHIDROGENAZA 17-OXIMES OF 15.BETA.-[3-PROPANAMIDO]-SUBSTITUTED ESTRA-1,3,5(10)-TRIEN-17-ONES FOR USE IN INHIBITION OF 17.BETA.-HYDROXYSTEROID DEHYDROGENASES
A61P 9/00 (2006.01)	P20240666	NRF2 REGULATORI NRF2 REGULATORS
A61P 9/12 (2006.01)	P20240703	TELMISARTAN ZA PROFILAKSU ILI LIJEČENJE HIPERTENZIJE KOD MAČAKA TELMISARTAN FOR THE PROPHYLAXIS OR TREATMENT OF HYPERTENSION IN CATS
B01D 47/02 (2006.01)	P20240710	VIŠERAZINSKI ISPIRAČ PLINA S VIŠESTRUKIM POPLAVLJENIM GLAVAMA ISPIRAČA MULTI-LEVEL GAS SCRUBBER WITH MULTIPLE FLOODED SCRUBBER HEADS
B01D 53/14 (2006.01)	P20240710	VIŠERAZINSKI ISPIRAČ PLINA S VIŠESTRUKIM POPLAVLJENIM GLAVAMA ISPIRAČA MULTI-LEVEL GAS SCRUBBER WITH MULTIPLE FLOODED SCRUBBER HEADS
B01D 53/18 (2006.01)	P20240710	VIŠERAZINSKI ISPIRAČ PLINA S VIŠESTRUKIM POPLAVLJENIM GLAVAMA ISPIRAČA MULTI-LEVEL GAS SCRUBBER WITH MULTIPLE FLOODED SCRUBBER HEADS
B01D 53/78 (2006.01)	P20240710	VIŠERAZINSKI ISPIRAČ PLINA S VIŠESTRUKIM POPLAVLJENIM GLAVAMA ISPIRAČA MULTI-LEVEL GAS SCRUBBER WITH MULTIPLE FLOODED SCRUBBER HEADS
B01L 3/00 (2006.01)	P20240618	LABORATORIJ NA ČIPU S ELEKTRONIČKI UPRAVLJANIM MEHANIČKIM SUSTAVOM ZA POGON TEKUĆINE LAB-ON-A-CHIP WITH ELECTRONICALLY-CONTROLLED MECHANICAL FLUID DRIVING SYSTEM
B03B 5/36 (2006.01)	P20240681	STROJ ZA SORTIRANJE DENZIMETRIJSKOM KUPKOM MACHINE FOR SORTING BY DENSIMETRIC BATH
B03B 5/40 (2006.01)	P20240681	STROJ ZA SORTIRANJE DENZIMETRIJSKOM KUPKOM MACHINE FOR SORTING BY DENSIMETRIC BATH
B26D 5/00 (2006.01)	P20240671	POSTUPAK I SUSTAV ZA AUTOMATSKO KROJENJE DIJELOVA OD FLEKSIBILNOG MATERIJALA UPAKIRANOG U OBLIKU ROLE METHOD AND SYSTEM FOR AUTOMATIC CUTTING OF PIECES IN A FLEXIBLE MATERIAL PACKAGED IN ROLL FORM
B26F 1/38 (2006.01)	P20240671	POSTUPAK I SUSTAV ZA AUTOMATSKO KROJENJE DIJELOVA OD FLEKSIBILNOG MATERIJALA UPAKIRANOG U OBLIKU ROLE METHOD AND SYSTEM FOR AUTOMATIC CUTTING OF PIECES IN A FLEXIBLE MATERIAL PACKAGED IN ROLL FORM

MKP (51)	Broj patenta (11)	Naziv izuma (54)
<i>B29B 7/60</i> (2006.01)	P20240682	UREĐAJ ZA DOPREMANJE KOLIČINE SIROVINE U STROJ ZA EKSTRUZIJU, KAO I ODGOVARAJUĆI POSTUPAK DEVICE FOR SUPPLYING A RAW MATERIAL QUANTITY TO AN EXTRUSION MACHINE, AND RELATED METHOD
B29C 48/00 (2019.01)	P20240682	UREĐAJ ZA DOPREMANJE KOLIČINE SIROVINE U STROJ ZA EKSTRUZIJU, KAO I ODGOVARAJUĆI POSTUPAK DEVICE FOR SUPPLYING A RAW MATERIAL QUANTITY TO AN EXTRUSION MACHINE, AND RELATED METHOD
B29C 48/02 (2019.01)	P20240682	UREĐAJ ZA DOPREMANJE KOLIČINE SIROVINE U STROJ ZA EKSTRUZIJU, KAO I ODGOVARAJUĆI POSTUPAK DEVICE FOR SUPPLYING A RAW MATERIAL QUANTITY TO AN EXTRUSION MACHINE, AND RELATED METHOD
B29C 48/285 (2019.01)	P20240682	UREĐAJ ZA DOPREMANJE KOLIČINE SIROVINE U STROJ ZA EKSTRUZIJU, KAO I ODGOVARAJUĆI POSTUPAK DEVICE FOR SUPPLYING A RAW MATERIAL QUANTITY TO AN EXTRUSION MACHINE, AND RELATED METHOD
B29C 48/50 (2019.01)	P20240682	UREĐAJ ZA DOPREMANJE KOLIČINE SIROVINE U STROJ ZA EKSTRUZIJU, KAO I ODGOVARAJUĆI POSTUPAK DEVICE FOR SUPPLYING A RAW MATERIAL QUANTITY TO AN EXTRUSION MACHINE, AND RELATED METHOD
B60S 3/04 (2006.01)	P20240675	ZAŠTITA TEMELJENA NA KAMERI ZA SUSTAVE ZA OBRADU VOZILA CAMERA-BASED PROTECTION FOR VEHICLE TREATMENT SYSTEMS
B66C 19/00 (2006.01)	P20240683	SUSTAV ZA PREMJEŠTANJE SIGURNOSNOG VENTILA ZA SPRJEČAVANJE ISPUHIVANJA I POSTUPAK ZA PREMJEŠTANJE NAVEDENOG VENTILA SYSTEM FOR DISPLACING A BLOWOUT PREVENTION SAFETY VALVE AND METHOD FOR DISPLACING SAID VALVE
C03C 13/00 (2006.01)	P20240680	PRIPRAVAK STAKLENIH VLAKANA VISOKOG MODULA TE STAKLENA VLAKNA I NJIHOVI KOMPOZITNI MATERIJALI HIGH MODULUS GLASS FIBRE COMPOSITION, AND GLASS FIBRE AND COMPOSITE MATERIAL THEREOF
C03C 3/087 (2006.01)	P20240680	PRIPRAVAK STAKLENIH VLAKANA VISOKOG MODULA TE STAKLENA VLAKNA I NJIHOVI KOMPOZITNI MATERIJALI HIGH MODULUS GLASS FIBRE COMPOSITION, AND GLASS FIBRE AND COMPOSITE MATERIAL THEREOF
C03C 3/095 (2006.01)	P20240680	PRIPRAVAK STAKLENIH VLAKANA VISOKOG MODULA TE STAKLENA VLAKNA I NJIHOVI KOMPOZITNI MATERIJALI HIGH MODULUS GLASS FIBRE COMPOSITION, AND GLASS FIBRE AND COMPOSITE MATERIAL THEREOF
C07C 233/60 (2006.01)	P20240695	NOVI POLIMORFI KALCIJEVE SOLI KAO PROTUUPALNA, IMUNOMODULATORNA I ANTI-PROLIFERACIJSKA SREDSTVA NOVEL CALCIUM SALT POLYMORPHS AS ANTI-INFLAMMATORY, IMMUNOMODULATORY AND ANTI-PROLIFERATORY AGENTS
C07C 309/19 (2006.01)	P20240661	ENANTIOMERNO PROČIŠĆENI AGONIST GPER ZA UPOTREBU U LIJEČENJU BOLESTI STANJA I BOLESNIH STANJA ENANTIOMERICALLY PURIFIED GPER AGONIST FOR USE IN TREATING DISEASE STATES AND CONDITIONS
C07C 309/29 (2006.01)	P20240661	ENANTIOMERNO PROČIŠĆENI AGONIST GPER ZA UPOTREBU U LIJEČENJU BOLESTI STANJA I BOLESNIH STANJA ENANTIOMERICALLY PURIFIED GPER AGONIST FOR USE IN TREATING DISEASE STATES AND CONDITIONS
C07C 309/35 (2006.01)	P20240661	ENANTIOMERNO PROČIŠĆENI AGONIST GPER ZA UPOTREBU U LIJEČENJU BOLESTI STANJA I BOLESNIH STANJA ENANTIOMERICALLY PURIFIED GPER AGONIST FOR USE IN TREATING DISEASE STATES AND CONDITIONS
C07D 307/77 (2006.01)	P20240497	MODULATORI KV3 KANALA ZA LIJEČENJE BOLI MODULATORS OF KV3 CHANNELS TO TREAT PAIN
C07D 401/12 (2006.01)	P20240697	DERIVATI N-METIL, N-(6-(METOKSI)PIRIDAZIN-3-IL) AMINA KAO MODULATORI AUTOTAKSINA (ATX) ZA LIJEČENJE UPALNIH BOLESTI DIŠNIH PUTEVA ILI FIBROZNIH BOLESTI N-METHYL, N-(6-(METHOXY)PYRIDAZIN-3-YL) AMINE DERIVATIVES AS AUTOTAXIN (ATX) MODULATORS FOR THE TREATMENT OF INFLAMMATORY AIRWAY OR FIBROTIC DISEASES
C07D 401/14 (2006.01)	P20240697	DERIVATI N-METIL, N-(6-(METOKSI)PIRIDAZIN-3-IL) AMINA KAO MODULATORI AUTOTAKSINA (ATX) ZA LIJEČENJE UPALNIH BOLESTI DIŠNIH PUTEVA ILI FIBROZNIH BOLESTI N-METHYL, N-(6-(METHOXY)PYRIDAZIN-3-YL) AMINE DERIVATIVES AS AUTOTAXIN (ATX) MODULATORS FOR THE TREATMENT OF INFLAMMATORY AIRWAY OR FIBROTIC DISEASES
C07D 405/04 (2006.01)	P20240661	ENANTIOMERNO PROČIŠĆENI AGONIST GPER ZA UPOTREBU U LIJEČENJU BOLESTI STANJA I BOLESNIH STANJA ENANTIOMERICALLY PURIFIED GPER AGONIST FOR USE IN TREATING DISEASE STATES AND CONDITIONS
C07D 471/08 (2006.01)	P20240678	DIJAZABICIKLIČKI SUPSTITUIRANI IMIDAZOPIRIMIDINI I NJIHOVA UPOTREBA U LIJEČENJU POREMEĆAJA DISANJA DIAZABICYCLIC SUBSTITUTED IMIDAZOPYRIMIDINES AND THEIR USE FOR THE TREATMENT OF BREATHING DISORDERS

MKP (51)	Broj patenta (11)	Naziv izuma (54)
C07D 471/08 (2006.01)	P20240697	DERIVATI N-METIL, N-(6-(METOKSI)PIRIDAZIN-3-IL) AMINA KAO MODULATORI AUTOTAKSINA (ATX) ZA LIJEČENJE UPALNIH BOLESTI DIŠNIH PUTEVA ILI FIBROZNIH BOLESTI N-METHYL, N-(6-(METHOXY)PYRIDAZIN-3-YL) AMINE DERIVATIVES AS AUTOTAXIN (ATX) MODULATORS FOR THE TREATMENT OF INFLAMMATORY AIRWAY OR FIBROTIC DISEASES
C07D 471/10 (2006.01)	P20240697	DERIVATI N-METIL, N-(6-(METOKSI)PIRIDAZIN-3-IL) AMINA KAO MODULATORI AUTOTAKSINA (ATX) ZA LIJEČENJE UPALNIH BOLESTI DIŠNIH PUTEVA ILI FIBROZNIH BOLESTI N-METHYL, N-(6-(METHOXY)PYRIDAZIN-3-YL) AMINE DERIVATIVES AS AUTOTAXIN (ATX) MODULATORS FOR THE TREATMENT OF INFLAMMATORY AIRWAY OR FIBROTIC DISEASES
C07D 487/04 (2006.01)	P20240429	DALJNJE SUPSTITUIRANI DERIVATI TRIAZOLO KINOKSALINA FURTHER SUBSTITUTED TRIAZOLO QUINOXALINE DERIVATIVES
C07D 487/04 (2006.01)	P20240697	DERIVATI N-METIL, N-(6-(METOKSI)PIRIDAZIN-3-IL) AMINA KAO MODULATORI AUTOTAKSINA (ATX) ZA LIJEČENJE UPALNIH BOLESTI DIŠNIH PUTEVA ILI FIBROZNIH BOLESTI N-METHYL, N-(6-(METHOXY)PYRIDAZIN-3-YL) AMINE DERIVATIVES AS AUTOTAXIN (ATX) MODULATORS FOR THE TREATMENT OF INFLAMMATORY AIRWAY OR FIBROTIC DISEASES
C07D 487/04 (2006.01)	P20240702	PRIPRAVCI I METODE ZA LIJEČENJE BOLESTI POSREDOVANIH KITOM I PDGFRA PYRROLOTRIAZINE DERIVATIVES FOR TREATING KIT- AND PDGFRA-MEDIATED DISEASES
C07D 487/08 (2006.01)	P20240697	DERIVATI N-METIL, N-(6-(METOKSI)PIRIDAZIN-3-IL) AMINA KAO MODULATORI AUTOTAKSINA (ATX) ZA LIJEČENJE UPALNIH BOLESTI DIŠNIH PUTEVA ILI FIBROZNIH BOLESTI N-METHYL, N-(6-(METHOXY)PYRIDAZIN-3-YL) AMINE DERIVATIVES AS AUTOTAXIN (ATX) MODULATORS FOR THE TREATMENT OF INFLAMMATORY AIRWAY OR FIBROTIC DISEASES
C07D 487/10 (2006.01)	P20240697	DERIVATI N-METIL, N-(6-(METOKSI)PIRIDAZIN-3-IL) AMINA KAO MODULATORI AUTOTAKSINA (ATX) ZA LIJEČENJE UPALNIH BOLESTI DIŠNIH PUTEVA ILI FIBROZNIH BOLESTI N-METHYL, N-(6-(METHOXY)PYRIDAZIN-3-YL) AMINE DERIVATIVES AS AUTOTAXIN (ATX) MODULATORS FOR THE TREATMENT OF INFLAMMATORY AIRWAY OR FIBROTIC DISEASES
C07D 498/08 (2006.01)	P20240678	DIJAZABICIKLIČKI SUPSTITUIRANI IMIDAZOPIRIMIDINI I NJIHOVA UPOTREBA U LIJEČENJU POREMEĆAJA DISANJA DIAZABICYCLIC SUBSTITUTED IMIDAZOPYRIMIDINES AND THEIR USE FOR THE TREATMENT OF BREATHING DISORDERS
C07F 5/02 (2006.01)	P20240694	INHIBITORI ARGINAZE I POSTUPCI NJIHOVE UPOTREBE ARGINASE INHIBITORS AND METHODS OF USE THEREOF
C07J 41/00 (2006.01)	P20240679	17-OKSIMI 15.BETA.-[3-PROPANAMIDO]-SUPSTITUIRANIH ETERA-1,3,5(10)-TRIEN-17-ONA ZA UPORABU U INHIBICIJI 17.BETA.-HIDROKSISTEROID DEHIDROGENAZA 17-OXIMES OF 15.BETA.-[3-PROPANAMIDO]-SUBSTITUTED ESTRA-1,3,5(10)-TRIEN-17-ONES FOR USE IN INHIBITION OF 17.BETA.-HYDROXYSTEROID DEHYDROGENASES
C07J 43/00 (2006.01)	P20240679	17-OKSIMI 15.BETA.-[3-PROPANAMIDO]-SUPSTITUIRANIH ETERA-1,3,5(10)-TRIEN-17-ONA ZA UPORABU U INHIBICIJI 17.BETA.-HIDROKSISTEROID DEHIDROGENAZA 17-OXIMES OF 15.BETA.-[3-PROPANAMIDO]-SUBSTITUTED ESTRA-1,3,5(10)-TRIEN-17-ONES FOR USE IN INHIBITION OF 17.BETA.-HYDROXYSTEROID DEHYDROGENASES
C07K 14/705 (2006.01)	P20240684	VARIJANTE RECEPTORA TOPLJIVOG KOMPLEMENTA TIP 1 I NJIHOVA UPORABA SOLUBLE COMPLEMENT RECEPTOR TYPE 1 VARIANTS AND USES THEREOF
C07K 19/00 (2006.01)	P20240684	VARIJANTE RECEPTORA TOPLJIVOG KOMPLEMENTA TIP 1 I NJIHOVA UPORABA SOLUBLE COMPLEMENT RECEPTOR TYPE 1 VARIANTS AND USES THEREOF
C08F 236/06 (2006.01)	P20240245	LATEKS ZA VEZIVANJE STRUKTURA VLAKANA LATEX FOR BONDING FIBER STRUCTURES
C08F 265/06 (2006.01)	P20240677	PRIPRAVAK STRUKTURNOG LJEPILA COMPOSITION FOR A STRUCTURAL ADHESIVE
C08L 9/04 (2006.01)	P20240245	LATEKS ZA VEZIVANJE STRUKTURA VLAKANA LATEX FOR BONDING FIBER STRUCTURES
C08L 9/06 (2006.01)	P20240245	LATEKS ZA VEZIVANJE STRUKTURA VLAKANA LATEX FOR BONDING FIBER STRUCTURES
C09J 151/00 (2006.01)	P20240677	PRIPRAVAK STRUKTURNOG LJEPILA COMPOSITION FOR A STRUCTURAL ADHESIVE
C09J 153/02 (2006.01)	P20240677	PRIPRAVAK STRUKTURNOG LJEPILA COMPOSITION FOR A STRUCTURAL ADHESIVE
C09J 4/06 (2006.01)	P20240677	PRIPRAVAK STRUKTURNOG LJEPILA COMPOSITION FOR A STRUCTURAL ADHESIVE
C12C 1/027 (2006.01)	P20240659	BRZE METODE PRIPREME EKSTRAKATA ŽITARICA FAST METHODS FOR PREPARING CEREAL EXTRACTS
C12C 1/047 (2006.01)	P20240659	BRZE METODE PRIPREME EKSTRAKATA ŽITARICA FAST METHODS FOR PREPARING CEREAL EXTRACTS
C12C 1/125 (2006.01)	P20240659	BRZE METODE PRIPREME EKSTRAKATA ŽITARICA FAST METHODS FOR PREPARING CEREAL EXTRACTS
C12C 1/18 (2006.01)	P20240659	BRZE METODE PRIPREME EKSTRAKATA ŽITARICA FAST METHODS FOR PREPARING CEREAL EXTRACTS
C12C 7/00 (2006.01)	P20240659	BRZE METODE PRIPREME EKSTRAKATA ŽITARICA FAST METHODS FOR PREPARING CEREAL EXTRACTS
C12C 7/01 (2006.01)	P20240659	BRZE METODE PRIPREME EKSTRAKATA ŽITARICA FAST METHODS FOR PREPARING CEREAL EXTRACTS
C12C 7/04 (2006.01)	P20240659	BRZE METODE PRIPREME EKSTRAKATA ŽITARICA FAST METHODS FOR PREPARING CEREAL EXTRACTS

MKP (51)	Broj patenta (11)	Naziv izuma (54)
C12M 1/00 (2006.01)	P20240709	POSTUPAK ZA ODREĐIVANJE UDJELA NUKLEINSKIH KISELINA BEZ STANICA IZ UNAPRIJED ODREĐENOG IZVORA U BIOLOŠKOM UZORKU METHOD AND DEVICE FOR DETERMINING PROPORTION OF FREE NUCLEOTIDE FROM PREDETERMINED SOURCE IN BIOLOGICAL SAMPLE
C12N 15/10 (2006.01)	P20240657	MATERIJALI I POSTUPCI ZA LIJEČENJE HEMOGLOBINOPATIJA MATERIALS AND METHODS FOR TREATMENT OF HEMOGLOBINOPATHIES
C12N 15/113 (2010.01)	P20240657	MATERIJALI I POSTUPCI ZA LIJEČENJE HEMOGLOBINOPATIJA MATERIALS AND METHODS FOR TREATMENT OF HEMOGLOBINOPATHIES
C12N 15/113 (2010.01)	P20240672	PRIPRAVCI I POSTUPCI ZA SMANJENJE TAU EKSPRESIJE COMPOSITIONS AND METHODS FOR DECREASING TAU EXPRESSION
C12N 9/22 (2006.01)	P20240657	MATERIJALI I POSTUPCI ZA LIJEČENJE HEMOGLOBINOPATIJA MATERIALS AND METHODS FOR TREATMENT OF HEMOGLOBINOPATHIES
C12Q 1/68 (2018.01)	P20240709	POSTUPAK ZA ODREĐIVANJE UDJELA NUKLEINSKIH KISELINA BEZ STANICA IZ UNAPRIJED ODREĐENOG IZVORA U BIOLOŠKOM UZORKU METHOD AND DEVICE FOR DETERMINING PROPORTION OF FREE NUCLEOTIDE FROM PREDETERMINED SOURCE IN BIOLOGICAL SAMPLE
C12Q 1/6869 (2018.01)	P20240709	POSTUPAK ZA ODREĐIVANJE UDJELA NUKLEINSKIH KISELINA BEZ STANICA IZ UNAPRIJED ODREĐENOG IZVORA U BIOLOŠKOM UZORKU METHOD AND DEVICE FOR DETERMINING PROPORTION OF FREE NUCLEOTIDE FROM PREDETERMINED SOURCE IN BIOLOGICAL SAMPLE
C12Q 1/6883 (2018.01)	P20240665	MARKERI KORISNI U STRATEGIJAMA OBOGAĆIVANJA ZA LIJEČENJE OSTEOARTRITISA MARKERS USEFUL IN ENRICHMENT STRATEGIES FOR THE TREATMENT OF OSTEOARTHRITIS
D04H 1/587 (2012.01)	P20240245	LATEKS ZA VEZIVANJE STRUKTURA VLAKANA LATEX FOR BONDING FIBER STRUCTURES
D04H 1/64 (2012.01)	P20240245	LATEKS ZA VEZIVANJE STRUKTURA VLAKANA LATEX FOR BONDING FIBER STRUCTURES
D04H 3/12 (2006.01)	P20240245	LATEKS ZA VEZIVANJE STRUKTURA VLAKANA LATEX FOR BONDING FIBER STRUCTURES
D06M 15/19 (2006.01)	P20240245	LATEKS ZA VEZIVANJE STRUKTURA VLAKANA LATEX FOR BONDING FIBER STRUCTURES
D06M 15/693 (2006.01)	P20240245	LATEKS ZA VEZIVANJE STRUKTURA VLAKANA LATEX FOR BONDING FIBER STRUCTURES
D06N 3/10 (2006.01)	P20240245	LATEKS ZA VEZIVANJE STRUKTURA VLAKANA LATEX FOR BONDING FIBER STRUCTURES
E01F 13/12 (2006.01)	P20240696	POSTUPAK ZA ZATVARANJE PRISTUPA S POKRETNOM BARIJEROM I SPREČAVANJE PROBIJANJA S KAMIONOM, POKRETNA PROMETNA BARIJERA I SUSTAV POKRETNIH PROMETNIH BARIJERA METHOD OF CLOSING AN ACCESS WITH THE MOBILE BARRIER AND AVOIDING A BREAKTHROUGH WITH A TRUCK, MOBILE ANTI-VEHICLE BARRIER AND SYSTEM OF MOBILE ANTI-VEHICLE BARRIERS
E01F 9/688 (2016.01)	P20240696	POSTUPAK ZA ZATVARANJE PRISTUPA S POKRETNOM BARIJEROM I SPREČAVANJE PROBIJANJA S KAMIONOM, POKRETNA PROMETNA BARIJERA I SUSTAV POKRETNIH PROMETNIH BARIJERA METHOD OF CLOSING AN ACCESS WITH THE MOBILE BARRIER AND AVOIDING A BREAKTHROUGH WITH A TRUCK, MOBILE ANTI-VEHICLE BARRIER AND SYSTEM OF MOBILE ANTI-VEHICLE BARRIERS
E04B 2/56 (2006.01)	P20240655	ZIDNI SUSTAV ZA SASTAVLJANJE RAVNOG ZIDA WALL SYSTEM FOR COMPOSING A FLAT WALL
E04B 2/70 (2006.01)	P20240655	ZIDNI SUSTAV ZA SASTAVLJANJE RAVNOG ZIDA WALL SYSTEM FOR COMPOSING A FLAT WALL
E04C 2/12 (2006.01)	P20240655	ZIDNI SUSTAV ZA SASTAVLJANJE RAVNOG ZIDA WALL SYSTEM FOR COMPOSING A FLAT WALL
E04C 2/14 (2006.01)	P20240655	ZIDNI SUSTAV ZA SASTAVLJANJE RAVNOG ZIDA WALL SYSTEM FOR COMPOSING A FLAT WALL
E04C 2/40 (2006.01)	P20240655	ZIDNI SUSTAV ZA SASTAVLJANJE RAVNOG ZIDA WALL SYSTEM FOR COMPOSING A FLAT WALL
E21B 15/02 (2006.01)	P20240683	SUSTAV ZA PREMJEŠTANJE SIGURNOSNOG VENTILA ZA SPRJEČAVANJE ISPUHIVANJA I POSTUPAK ZA PREMJEŠTANJE NAVEDENOG VENTILA SYSTEM FOR DISPLACING A BLOWOUT PREVENTION SAFETY VALVE AND METHOD FOR DISPLACING SAID VALVE
E21B 19/00 (2006.01)	P20240683	SUSTAV ZA PREMJEŠTANJE SIGURNOSNOG VENTILA ZA SPRJEČAVANJE ISPUHIVANJA I POSTUPAK ZA PREMJEŠTANJE NAVEDENOG VENTILA SYSTEM FOR DISPLACING A BLOWOUT PREVENTION SAFETY VALVE AND METHOD FOR DISPLACING SAID VALVE
E21B 33/06 (2006.01)	P20240683	SUSTAV ZA PREMJEŠTANJE SIGURNOSNOG VENTILA ZA SPRJEČAVANJE ISPUHIVANJA I POSTUPAK ZA PREMJEŠTANJE NAVEDENOG VENTILA SYSTEM FOR DISPLACING A BLOWOUT PREVENTION SAFETY VALVE AND METHOD FOR DISPLACING SAID VALVE
F03B 15/00 (2006.01)	P20240686	SUSTAV ZA PROIZVODNJU ELEKTRIČNE ENERGIJE KOJI SADRŽI VODNU TURBINU, UZ POBOLJŠANI DINAMIČNI ODAZIV POWER GENERATION SYSTEM COMPRISING A HYDRAULIC TURBINE, WITH IMPROVED DYNAMIC RESPONSE
F16C 19/26 (2006.01)	P20240698	POSTUPAK I SUSTAV ZA PODMAZIVANJE JEDNOG ILI VIŠE ROTIRAJUĆIH LEŽAJEVA A METHOD AND SYSTEM FOR LUBRICATING ONE OR MORE ROTARY BEARINGS

MKP (51)	Broj patenta (11)	Naziv izuma (54)
F16C 19/52 (2006.01)	P20240698	POSTUPAK I SUSTAV ZA PODMAZIVANJE JEDNOG ILI VIŠE ROTIRAJUĆIH LEŽAJEVA A METHOD AND SYSTEM FOR LUBRICATING ONE OR MORE ROTARY BEARINGS
F16C 33/58 (2006.01)	P20240698	POSTUPAK I SUSTAV ZA PODMAZIVANJE JEDNOG ILI VIŠE ROTIRAJUĆIH LEŽAJEVA A METHOD AND SYSTEM FOR LUBRICATING ONE OR MORE ROTARY BEARINGS
F16C 33/66 (2006.01)	P20240698	POSTUPAK I SUSTAV ZA PODMAZIVANJE JEDNOG ILI VIŠE ROTIRAJUĆIH LEŽAJEVA A METHOD AND SYSTEM FOR LUBRICATING ONE OR MORE ROTARY BEARINGS
F16N 29/02 (2006.01)	P20240698	POSTUPAK I SUSTAV ZA PODMAZIVANJE JEDNOG ILI VIŠE ROTIRAJUĆIH LEŽAJEVA A METHOD AND SYSTEM FOR LUBRICATING ONE OR MORE ROTARY BEARINGS
F16N 7/38 (2006.01)	P20240698	POSTUPAK I SUSTAV ZA PODMAZIVANJE JEDNOG ILI VIŠE ROTIRAJUĆIH LEŽAJEVA A METHOD AND SYSTEM FOR LUBRICATING ONE OR MORE ROTARY BEARINGS
F22B 1/00 (2006.01)	P20240708	IZMJENJIVAČ TOPLINE, KAO ZA SOLARNU ELEKTRANU HEAT EXCHANGER, SUCH AS FOR A SOLAR POWER PLANT
F22B 1/02 (2006.01)	P20240708	IZMJENJIVAČ TOPLINE, KAO ZA SOLARNU ELEKTRANU HEAT EXCHANGER, SUCH AS FOR A SOLAR POWER PLANT
F22B 1/16 (2006.01)	P20240708	IZMJENJIVAČ TOPLINE, KAO ZA SOLARNU ELEKTRANU HEAT EXCHANGER, SUCH AS FOR A SOLAR POWER PLANT
F22B 29/06 (2006.01)	P20240708	IZMJENJIVAČ TOPLINE, KAO ZA SOLARNU ELEKTRANU HEAT EXCHANGER, SUCH AS FOR A SOLAR POWER PLANT
F22B 37/12 (2006.01)	P20240708	IZMJENJIVAČ TOPLINE, KAO ZA SOLARNU ELEKTRANU HEAT EXCHANGER, SUCH AS FOR A SOLAR POWER PLANT
F23D 14/14 (2006.01)	P20240439	SVJETLOSNI RADIJATOR LIGHT RADIATOR
F28D 1/047 (2006.01)	P20240708	IZMJENJIVAČ TOPLINE, KAO ZA SOLARNU ELEKTRANU HEAT EXCHANGER, SUCH AS FOR A SOLAR POWER PLANT
F28D 20/00 (2006.01)	P20240708	IZMJENJIVAČ TOPLINE, KAO ZA SOLARNU ELEKTRANU HEAT EXCHANGER, SUCH AS FOR A SOLAR POWER PLANT
F28D 7/08 (2006.01)	P20240708	IZMJENJIVAČ TOPLINE, KAO ZA SOLARNU ELEKTRANU HEAT EXCHANGER, SUCH AS FOR A SOLAR POWER PLANT
G01N 29/032 (2006.01)	P20240698	POSTUPAK I SUSTAV ZA PODMAZIVANJE JEDNOG ILI VIŠE ROTIRAJUĆIH LEŽAJEVA A METHOD AND SYSTEM FOR LUBRICATING ONE OR MORE ROTARY BEARINGS
G01N 29/14 (2006.01)	P20240698	POSTUPAK I SUSTAV ZA PODMAZIVANJE JEDNOG ILI VIŠE ROTIRAJUĆIH LEŽAJEVA A METHOD AND SYSTEM FOR LUBRICATING ONE OR MORE ROTARY BEARINGS
G01N 29/36 (2006.01)	P20240698	POSTUPAK I SUSTAV ZA PODMAZIVANJE JEDNOG ILI VIŠE ROTIRAJUĆIH LEŽAJEVA A METHOD AND SYSTEM FOR LUBRICATING ONE OR MORE ROTARY BEARINGS
G01N 29/44 (2006.01)	P20240698	POSTUPAK I SUSTAV ZA PODMAZIVANJE JEDNOG ILI VIŠE ROTIRAJUĆIH LEŽAJEVA A METHOD AND SYSTEM FOR LUBRICATING ONE OR MORE ROTARY BEARINGS
G02B 6/38 (2006.01)	P20240662	METODA ZA POSTAVLJANJE KONEKTORA NA OPTIČKO VLAKNO METHOD FOR ARRANGING A CONNECTOR TO AN OPTICAL FIBRE
G06Q 10/04 (2023.01)	P20240671	POSTUPAK I SUSTAV ZA AUTOMATSKO KROJENJE DIJELOVA OD FLEKSIBILNOG MATERIJALA UPAKIRANOG U OBLIKU ROLE METHOD AND SYSTEM FOR AUTOMATIC CUTTING OF PIECES IN A FLEXIBLE MATERIAL PACKAGED IN ROLL FORM
G06Q 50/04 (2012.01)	P20240671	POSTUPAK I SUSTAV ZA AUTOMATSKO KROJENJE DIJELOVA OD FLEKSIBILNOG MATERIJALA UPAKIRANOG U OBLIKU ROLE METHOD AND SYSTEM FOR AUTOMATIC CUTTING OF PIECES IN A FLEXIBLE MATERIAL PACKAGED IN ROLL FORM
G06V 20/52 (2022.01)	P20240675	ZAŠTITA TEMELJENA NA KAMERI ZA SUSTAVE ZA OBRADU VOZILA CAMERA-BASED PROTECTION FOR VEHICLE TREATMENT SYSTEMS
G10L 19/06 (2013.01)	P20240674	POSTUPCI, KODER I DEKODER ZA LINEARNO PREDIKTIVNO KODIRANJE I DEKODIRANJE ZVUČNIH SIGNALA PRI PRIJELAZU IZMEĐU OKVIRA KOJI IMAJU RAZLIČITU BRZINU UZORKOVANJA METHODS, ENCODER AND DECODER FOR LINEAR PREDICTIVE ENCODING AND DECODING OF SOUND SIGNALS UPON TRANSITION BETWEEN FRAMES HAVING DIFFERENT SAMPLING RATES
G10L 19/07 (2013.01)	P20240674	POSTUPCI, KODER I DEKODER ZA LINEARNO PREDIKTIVNO KODIRANJE I DEKODIRANJE ZVUČNIH SIGNALA PRI PRIJELAZU IZMEĐU OKVIRA KOJI IMAJU RAZLIČITU BRZINU UZORKOVANJA METHODS, ENCODER AND DECODER FOR LINEAR PREDICTIVE ENCODING AND DECODING OF SOUND SIGNALS UPON TRANSITION BETWEEN FRAMES HAVING DIFFERENT SAMPLING RATES
G10L 19/12 (2013.01)	P20240674	POSTUPCI, KODER I DEKODER ZA LINEARNO PREDIKTIVNO KODIRANJE I DEKODIRANJE ZVUČNIH SIGNALA PRI PRIJELAZU IZMEĐU OKVIRA KOJI IMAJU RAZLIČITU BRZINU UZORKOVANJA METHODS, ENCODER AND DECODER FOR LINEAR PREDICTIVE ENCODING AND DECODING OF SOUND SIGNALS UPON TRANSITION BETWEEN FRAMES HAVING DIFFERENT SAMPLING RATES
G10L 19/16 (2013.01)	P20240674	POSTUPCI, KODER I DEKODER ZA LINEARNO PREDIKTIVNO KODIRANJE I DEKODIRANJE ZVUČNIH SIGNALA PRI PRIJELAZU IZMEĐU OKVIRA KOJI IMAJU RAZLIČITU BRZINU UZORKOVANJA METHODS, ENCODER AND DECODER FOR LINEAR PREDICTIVE ENCODING AND DECODING OF SOUND SIGNALS UPON TRANSITION BETWEEN FRAMES HAVING DIFFERENT SAMPLING RATES

MKP (51)	Broj patenta (11)	Naziv izuma (54)
G10L 19/24 (2013.01)	P20240674	POSTUPCI, KODER I DEKODER ZA LINEARNO PREDIKTIVNO KODIRANJE I DEKODIRANJE ZVUČNIH SIGNALA PRI PRIJELAZU IZMEĐU OKVIRA KOJI IMAJU RAZLIČITU BRZINU UZORKOVANJA METHODS, ENCODER AND DECODER FOR LINEAR PREDICTIVE ENCODING AND DECODING OF SOUND SIGNALS UPON TRANSITION BETWEEN FRAMES HAVING DIFFERENT SAMPLING RATES
G10L 19/26 (2013.01)	P20240674	POSTUPCI, KODER I DEKODER ZA LINEARNO PREDIKTIVNO KODIRANJE I DEKODIRANJE ZVUČNIH SIGNALA PRI PRIJELAZU IZMEĐU OKVIRA KOJI IMAJU RAZLIČITU BRZINU UZORKOVANJA METHODS, ENCODER AND DECODER FOR LINEAR PREDICTIVE ENCODING AND DECODING OF SOUND SIGNALS UPON TRANSITION BETWEEN FRAMES HAVING DIFFERENT SAMPLING RATES
<i>G10L 21/038</i> (2013.01)	P20240674	POSTUPCI, KODER I DEKODER ZA LINEARNO PREDIKTIVNO KODIRANJE I DEKODIRANJE ZVUČNIH SIGNALA PRI PRIJELAZU IZMEĐU OKVIRA KOJI IMAJU RAZLIČITU BRZINU UZORKOVANJA METHODS, ENCODER AND DECODER FOR LINEAR PREDICTIVE ENCODING AND DECODING OF SOUND SIGNALS UPON TRANSITION BETWEEN FRAMES HAVING DIFFERENT SAMPLING RATES
H02J 15/00 (2006.01)	P20240686	SUSTAV ZA PROIZVODNJU ELEKTRIČNE ENERGIJE KOJI SADRŽI VODNU TURBINU, UZ POBOLJŠANI DINAMIČNI ODAZIV POWER GENERATION SYSTEM COMPRISING A HYDRAULIC TURBINE, WITH IMPROVED DYNAMIC RESPONSE
H02J 3/32 (2006.01)	P20240686	SUSTAV ZA PROIZVODNJU ELEKTRIČNE ENERGIJE KOJI SADRŽI VODNU TURBINU, UZ POBOLJŠANI DINAMIČNI ODAZIV POWER GENERATION SYSTEM COMPRISING A HYDRAULIC TURBINE, WITH IMPROVED DYNAMIC RESPONSE
H02J 3/38 (2006.01)	P20240686	SUSTAV ZA PROIZVODNJU ELEKTRIČNE ENERGIJE KOJI SADRŽI VODNU TURBINU, UZ POBOLJŠANI DINAMIČNI ODAZIV POWER GENERATION SYSTEM COMPRISING A HYDRAULIC TURBINE, WITH IMPROVED DYNAMIC RESPONSE
H04L 41/14 (2022.01)	P20240664	KOMUNIKACIJSKI SUSTAV USMJERAVANJA A COMMUNICATION ROUTING SYSTEM
H04L 41/40 (2022.01)	P20240664	KOMUNIKACIJSKI SUSTAV USMJERAVANJA A COMMUNICATION ROUTING SYSTEM
<i>H04L 45/24</i> (2022.01)	P20240664	KOMUNIKACIJSKI SUSTAV USMJERAVANJA A COMMUNICATION ROUTING SYSTEM
H04L 49/25 (2022.01)	P20240664	KOMUNIKACIJSKI SUSTAV USMJERAVANJA A COMMUNICATION ROUTING SYSTEM
H04L 49/253 (2022.01)	P20240664	KOMUNIKACIJSKI SUSTAV USMJERAVANJA A COMMUNICATION ROUTING SYSTEM

Kazalo nositelja europskih patenata

Nositelj patenta (73)	MKP (51)	Broj patenta (11)	Naziv izuma (54)
1Globe Biomedical Co., Ltd., CN	A61K 31/27 (2006.01) A61K 31/343 (2006.01) A61P 35/04 (2006.01)	P20240658	NOVI POSTUPCI ZA CILJANJE MATIČNIH STANICA RAKA
Astex Therapeutics Limited, GB	A61K 31/5365 (2006.01) A61P 37/00 (2006.01) A61P 35/00 (2006.01) A61P 9/00 (2006.01) A61P 27/00 (2006.01) A61P 11/00 (2006.01) A61P 25/00 (2006.01)	P20240666	NRF2 REGULATORI
AstraZeneca AB, SE	C07F 5/02 (2006.01) A61K 31/69 (2006.01) A61K 33/22 (2006.01) A61P 29/00 (2006.01) A61P 35/00 (2006.01)	P20240694	INHIBITORI ARGINAZE I POSTUPCI NJIHOVE UPOTREBE
Autifony Therapeutics Limited, GB	A61K 31/4196 (2006.01) A61K 31/4439 (2006.01) A61K 31/506 (2006.01) A61P 29/00 (2006.01) C07D 307/77 (2006.01)	P20240497	MODULATORI KV3 KANALA ZA LIJEČENJE BOLI
Bayer Aktiengesellschaft, DE	C07D 471/08 (2006.01) C07D 498/08 (2006.01) A61K 31/4995 (2006.01) A61K 31/5386 (2006.01) A61P 11/00 (2006.01) A61P 25/00 (2006.01)	P20240678	DIJAZABICIKLIČKI SUPSTITUIRANI IMIDAZOPIRIMIDINI I NJIHOVA UPOTREBA U LIJEČENJU POREMEĆAJA DISANJA
Bayer Pharma Aktiengesellschaft, DE	C07D 471/08 (2006.01) C07D 498/08 (2006.01) A61K 31/4995 (2006.01) A61K 31/5386 (2006.01) A61P 11/00 (2006.01) A61P 25/00 (2006.01)	P20240678	DIJAZABICIKLIČKI SUPSTITUIRANI IMIDAZOPIRIMIDINI I NJIHOVA UPOTREBA U LIJEČENJU POREMEĆAJA DISANJA
BGI Genomics Co., Ltd., CN	C12Q 1/6869 (2018.01) C12Q 1/68 (2018.01) C12M 1/00 (2006.01)	P20240709	POSTUPAK ZA ODREĐIVANJE UDJELA NUKLEINSKIH KISELINA BEZ STANICA IZ UNAPRIJED ODREĐENOG IZVORA U BIOLOŠKOM UZORKU
Biothink Technologies S.L., ES	B01L 3/00 (2006.01)	P20240618	LABORATORIJ NA ČIPU S ELEKTRONIČKI UPRAVLJANIM MEHANIČKIM SUSTAVOM ZA POGON TEKUĆINE
Blueprint Medicines Corporation, US	C07D 487/04 (2006.01) A61P 35/00 (2006.01) A61K 31/53 (2006.01)	P20240702	PRIPRAVCI I METODE ZA LIJEČENJE BOLESTI POSREDOVANIH KITOM I PDGFRA
Boehringer Ingelheim International GmbH, DE	C07D 487/10 (2006.01) C07D 487/08 (2006.01) C07D 487/04 (2006.01) C07D 471/10 (2006.01) C07D 471/08 (2006.01) C07D 401/14 (2006.01) C07D 401/12 (2006.01) A61K 31/497 (2006.01) A61K 31/444 (2006.01) A61K 31/438 (2006.01) A61K 31/407 (2006.01) A61P 11/00 (2006.01) A61P 29/00 (2006.01)	P20240697	DERIVATI N-METIL, N-(6-(METOKSI)PIRIDAZIN-3-IL) AMINA KAO MODULATORI AUTOTAKSINA (ATX) ZA LIJEČENJE UPALNIH BOLESTI DIŠNIH PUTEVA ILI FIBROZNIH BOLESTI
Boehringer Ingelheim Vetmedica GmbH, DE	A61K 31/4184 (2006.01) A61P 9/12 (2006.01)	P20240703	TELMISARTAN ZA PROFILAKSU ILI LIJEČENJE HIPERTENZIJE KOD MAČAKA
B.V. Twentsche Kabelfabriek, NL	G02B 6/38 (2006.01)	P20240662	METODA ZA POSTAVLJANJE KONEKTORA NA OPTIČKO VLAKNO
Carlsberg A/S, DK	C12C 1/027 (2006.01) C12C 1/047 (2006.01) C12C 1/125 (2006.01) C12C 1/18 (2006.01) C12C 7/00 (2006.01) C12C 7/01 (2006.01) C12C 7/04 (2006.01)	P20240659	BRZE METODE PRIPREME EKSTRAKATA ŽITARICA
CSL Limited, AU	A61K 38/55 (2006.01) A61K 38/17 (2006.01) C07K 14/705 (2006.01) C07K 19/00 (2006.01) A61P 37/06 (2006.01)	P20240684	VARIJANTE RECEPTORA TOPLJIVOG KOMPLEMENTA TIP 1 I NJIHOVA UPORABA
Curis, Inc., US	A61K 31/635 (2006.01) A61K 31/5377 (2006.01) A61P 35/02 (2006.01)	P20240700	INHIBITOR IRAK4 U KOMBINACIJI SA INHIBITOROM BCL-2 ZA UPORABU U LIJEČENJU RAKA

Nositelj patenta (73)	MKP (51)	Broj patenta (11)	Naziv izuma (54)
CymaBay Therapeutics, Inc., US	A61K 31/192 (2006.01) A61P 1/16 (2006.01) A61K 45/06 (2006.01)	P20240660	LIJEČENJE KOLANGIOPATIJA SA SELADELPAROM
Drivenets Ltd., IL	H04L 41/14 (2022.01) H04L 41/40 (2022.01) H04L 49/25 (2022.01) H04L 49/253 (2022.01) H04L 45/24 (2022.01)	P20240664	KOMUNIKACIJSKI SUSTAV USMJERAVANJA
Elgan Pharma Ltd., IL	A61K 47/36 (2006.01) A61K 38/28 (2006.01) A61K 9/00 (2006.01) A61K 9/16 (2006.01) A61K 9/10 (2006.01)	P20240663	VIŠEČESTIČNI GRANULAT KOJI SADRŽI INZULIN
GlaxoSmithKline Intellectual Property Development Limited, GB	A61K 31/5365 (2006.01) A61P 37/00 (2006.01) A61P 35/00 (2006.01) A61P 9/00 (2006.01) A61P 27/00 (2006.01) A61P 11/00 (2006.01) A61P 25/00 (2006.01)	P20240666	NRF2 REGULATORI
Grünenthal GmbH, DE	C07D 487/04 (2006.01) A61P 37/00 (2006.01)	P20240429	DALJNJE SUPSTITUIRANI DERIVATI TRIAZOLO KINOKSALINA
Header-coil Company A/S, DK	F28D 1/047 (2006.01) F28D 20/00 (2006.01) F22B 1/00 (2006.01) F22B 1/02 (2006.01) F22B 1/16 (2006.01) F22B 29/06 (2006.01) F22B 37/12 (2006.01) F28D 7/08 (2006.01)	P20240708	IZMJENJIVAČ TOPLINE, KAO ZA SOLARNU ELEKTRANU
Hebenstreit GmbH, DE	B29C 48/00 (2019.01) B29C 48/02 (2019.01) B29C 48/285 (2019.01) B29C 48/50 (2019.01) A21C 11/16 (2006.01) A23L 7/117 (2016.01) A23P 30/20 (2016.01) B29B 7/60 (2006.01)	P20240682	UREĐAJ ZA DOPREMANJE KOLIČINE SIROVINE U STROJ ZA EKSTRUZIJU, KAO I ODGOVARAJUĆI POSTUPAK
Hörmann Legnica Sp. z o.o., PL	E01F 13/12 (2006.01) E01F 9/688 (2016.01)	P20240696	POSTUPAK ZA ZATVARANJE PRISTUPA S POKRETNOM BARIJEROM I SPREČAVANJE PROBIJANJA S KAMIONOM, POKRETNIA PROMETNA BARIJERA I SUSTAV POKRETNIH PROMETNIH BARIJERA
Immunic AG, DE	C07C 233/60 (2006.01) A61K 31/16 (2006.01) A61P 37/00 (2006.01)	P20240695	NOVI POLIMORFI KALCIJEVE SOLI KAO PROTUUPALNA, IMUNOMODULATORNA I ANTI- PROLIFERACIJSKA SREDSTVA
Innovo Engineering and Construction LTD, GB	E21B 15/02 (2006.01) E21B 33/06 (2006.01) B66C 19/00 (2006.01) E21B 19/00 (2006.01)	P20240683	SUSTAV ZA PREMJEŠTANJE SIGURNOSNOG VENTILA ZA SPRJEČAVANJE ISPUHIVANJA I POSTUPAK ZA PREMJEŠTANJE NAVEDENOG VENTILA
Jacret, FR	C08F 265/06 (2006.01) C09J 4/06 (2006.01) C09J 151/00 (2006.01) C09J 153/02 (2006.01)	P20240677	PRIPRAVAK STRUKTURNOG LJEPILA
Jushi Group Co., Ltd., CN	C03C 13/00 (2006.01) C03C 3/087 (2006.01) C03C 3/095 (2006.01)	P20240680	PRIPRAVAK STAKLENIH VLAKANA VISOKOG MODULA TE STAKLENA VLAKNA I NJHOVI KOMPOZITNI MATERIJALI
Lectra, FR	G06Q 10/04 (2023.01) G06Q 50/04 (2012.01) A41H 43/00 (2006.01) B26D 5/00 (2006.01) B26F 1/38 (2006.01)	P20240671	POSTUPAK I SUSTAV ZA AUTOMATSKO KROJENJE DIJELOVA OD FLEKSIBILNOG MATERIJALA UPAKIRANOG U OBLIKU ROLE
Linnaeus Therapeutics, Inc., US	C07D 405/04 (2006.01) C07C 309/19 (2006.01) C07C 309/29 (2006.01) C07C 309/35 (2006.01) A61P 35/00 (2006.01) A61K 31/47 (2006.01)	P20240661	ENANTIOMERNO PROČIŠĆENI AGONIST GPER ZA UPOTREBU U LIJEČENJU BOLESTI STANJA I BOLESNIH STANJA
L&P Property Management Company, US	A47C 27/05 (2006.01) A47C 27/06 (2006.01)	P20240706	SKLOP DŽEPIČASTE OPRUGE KOJI UKLJUČUJE JASTUČIĆE
Merck Patent GmbH, DE	C12Q 1/6883 (2018.01)	P20240665	MARKERI KORISNI U STRATEGIJAMA OBOGAĆIVANJA ZA LIJEČENJE OSTEOARTRITISA
Novartis AG, CH	A61K 9/28 (2006.01) A61K 9/20 (2006.01) A61K 31/519 (2006.01) A61P 35/00 (2006.01)	P20240563	NOVI FARMACEUTSKI SASTAV

Nositelj patenta (73)	MKP (51)	Broj patenta (11)	Naziv izuma (54)
NOVARTIS AG, CH	C12N 15/113 (2010.01) A61K 31/712 (2006.01) A61K 31/7125 (2006.01) A61K 31/7115 (2006.01) A61P 25/28 (2006.01)	P20240672	PRIPRAVCI I POSTUPCI ZA SMANJENJE TAU EKSPRESIJE
Organon R&D Finland Ltd, FI	C07J 41/00 (2006.01) C07J 43/00 (2006.01) A61K 31/58 (2006.01) A61K 31/566 (2006.01) A61P 5/32 (2006.01)	P20240679	17-OKSIMI 15.BETA.-[3-PROPANAMIDO]-SUPSTITUIRANIH ETERA-1,3,5(10)-TRIEN-17-ONA ZA UPORABU U INHIBICIJI 17.BETA.-HIDROKSISTEROID DEHIDROGENAZA
Otto Christ AG, DE	B60S 3/04 (2006.01) G06V 20/52 (2022.01)	P20240675	ZAŠTITA TEMELJENA NA KAMERI ZA SUSTAVE ZA OBRADU VOZILA
Pacific Green Technologies Inc., US	B01D 53/14 (2006.01) B01D 53/18 (2006.01) B01D 53/78 (2006.01) B01D 47/02 (2006.01)	P20240710	VIŠERAZINSKI ISPIRAČ PLINA S VIŠESTRUKIM POPLAVLJENIM GLAVAMA ISPIRAČA
Schwank GmbH, DE	F23D 14/14 (2006.01)	P20240439	SVJETLOSNI RADIJATOR
SDT International SA-NV, BE	F16C 33/66 (2006.01) F16C 19/52 (2006.01) G01N 29/032 (2006.01) G01N 29/14 (2006.01) G01N 29/36 (2006.01) F16C 19/26 (2006.01) F16C 33/58 (2006.01) F16N 7/38 (2006.01) F16N 29/02 (2006.01) G01N 29/44 (2006.01)	P20240698	POSTUPAK I SUSTAV ZA PODMAZIVANJE JEDNOG ILI VIŠE ROTIRAJUĆIH LEŽAJEVA
Societe Occitane De Maintenance (SOCMA), FR	B03B 5/36 (2006.01) B03B 5/40 (2006.01)	P20240681	STROJ ZA SORTIRANJE DENZIMETRIJSKOM KUPKOM
Supergrid Institute, FR	F03B 15/00 (2006.01) H02J 3/32 (2006.01) H02J 3/38 (2006.01) H02J 15/00 (2006.01)	P20240686	SUSTAV ZA PROIZVODNJU ELEKTRIČNE ENERGIJE KOJI SADRŽI VODNU TURBINU, UZ POBOLJŠANI DINAMIČNI ODAZIV
Synthomer Deutschland GmbH, DE	C08L 9/04 (2006.01) C08L 9/06 (2006.01) D06M 15/19 (2006.01) D06M 15/693 (2006.01) C08F 236/06 (2006.01) D04H 1/587 (2012.01) D04H 3/12 (2006.01) D04H 1/64 (2012.01) D06N 3/10 (2006.01)	P20240245	LATEKS ZA VEZIVANJE STRUKTURA VLAKANA
Vertex Pharmaceuticals Incorporated, US	A61K 38/46 (2006.01) C12N 9/22 (2006.01) C12N 15/10 (2006.01) C12N 15/113 (2010.01)	P20240657	MATERIJALI I POSTUPCI ZA LIJEČENJE HEMOGLOBINOPATIJA
VoiceAge EVS LLC, US	G10L 19/12 (2013.01) G10L 19/06 (2013.01) G10L 19/26 (2013.01) G10L 19/16 (2013.01) G10L 19/24 (2013.01) G10L 19/07 (2013.01) G10L 21/038 (2013.01)	P20240674	POSTUPCI, KODER I DEKODER ZA LINEARNO PREDIKTIVNO KODIRANJE I DEKODIRANJE ZVUČNIH SIGNALA PRI PRIJELAZU IZMEĐU OKVIRA KOJI IMAJU RAZLIČITU BRZINU UZORKOVANJA
Wov, Besloten Vennootschap met Beperkte Aansprakelijkheid, BE	E04C 2/12 (2006.01) E04C 2/40 (2006.01) E04B 2/70 (2006.01) E04B 2/56 (2006.01) E04C 2/14 (2006.01)	P20240655	ZIDNI SUSTAV ZA SASTAVLJANJE RAVNOG ZIDA

Objava upisa promjena u registru patenata

Promjena adresa/sjedišta nositelja europskih patenta

Broj patenta (11)	Raniji zapis	Novi zapis	Datum upisa promjene
P20240319	Akebia Therapeutics, Inc., 245 First Street, Suite 1100, Cambridge, MA 02142, US	Akebia Therapeutics, Inc., 245 First Street, Suite 1400, Cambridge, MA 02142, US	26.07.2024

Objava zahtjeva za nastavak postupka europskih patenata

Broj patenta (11)	Podnositelj zahtjeva za nastavak postupka	Datum primitka zahtjeva za nastavak postupka
P20240618	Biothink Technologies S.L., Calle Isaac Newton 4, Planta 1, Oeste, 41092 Sevilla, ES	7.5.2024.

Objava nastavaka postupka europskih patenata

Broj patenta (11)	Podnositelj zahtjeva za nastavak postupka	Vrsta rješenja	Datum donošenja rješenja o nastavku postupka
P20240618	Biothink Technologies S.L., Calle Isaac Newton 4, Planta 1, Oeste, 41092 Sevilla, ES	usvojen	22.7.2024.

Objava prestanaka vrijednosti europskih patenata

Broj patenta	MKP	Datum prestanka vrijednosti patenta	Patent objavljen u HGIV-u br.	Naziv izuma
(11)	(51)			(54)
P20080256	B29D 35/06 (2010.01) A43B 7/12 (2006.01) A43B 9/02 (2006.01) B29D 35/12 (2010.01) B29D 35/00 (2010.01) B29C 45/26 (2006.01)	20.01.2024	7/2008	CIPELA S PROZRAČNIM I VODOOTPORNIM POTPLATOM I GORNJIŠTEM
P20110489	C12P 7/62 (2022.01)	22.01.2024	7/2011	POSTUPAK KEMO-SELEKTIVNE ENZIMSKE HIDROLIZE DIESTERSKOG SPOJA ZA PRIPREMU SPOJA MONOESTERA MONOKISELINE
P20151325	C07D 401/12 (2006.01) C07D 403/14 (2006.01) C07D 413/12 (2006.01) C07D 417/14 (2006.01) C07D 451/02 (2006.01) C07D 471/04 (2006.01) C07D 471/08 (2006.01) C07D 491/08 (2006.01) C07D 498/04 (2006.01) A61K 31/506 (2006.01) A61K 31/5377 (2006.01) A61K 31/538 (2006.01) A61K 31/5383 (2006.01) A61K 31/54 (2006.01) A61P 27/02 (2006.01) A61P 35/00 (2006.01) A61P 37/00 (2006.01)	22.01.2024	1/2016	PRIPRAVCI I POSTUPCI ZA INHIBICIJU JAK PUTA
P20170089	A61K 31/192 (2006.01) A61K 31/196 (2006.01) A61K 31/19 (2006.01) A61K 31/22 (2006.01) A61K 31/235 (2006.01) A61K 31/245 (2006.01) A61K 45/06 (2006.01) A61P 25/00 (2006.01) A61P 25/18 (2006.01) A61P 25/22 (2006.01) A61P 25/24 (2006.01) A61P 25/26 (2006.01) A61P 25/28 (2006.01)	19.01.2024	6/2017	SORBINSKA I BENZOJEVA KISELINA I NJIHOVI DERIVATI POJAČAVAJU AKTIVNOST NEUROFARMACEUTSKOG PROIZVODA
P20170208	F23C 5/06 (2006.01) F23C 7/00 (2006.01) F23C 9/00 (2006.01) F23D 14/22 (2006.01) F23D 14/32 (2006.01) F23N 3/00 (2006.01) F23N 5/00 (2006.01) F23N 5/02 (2006.01)	21.01.2024	7/2017	GORIONIK
P20171676	C08L 95/00 (2006.01) C08K 5/00 (2006.01) C08K 5/04 (2006.01) C08K 5/16 (2006.01) C08K 5/36 (2006.01) C08K 5/49 (2006.01) C09D 195/00 (2006.01) E01B 7/18 (2006.01) E04B 1/66 (2006.01) C08K 5/092 (2006.01)	18.01.2024	25/2017	BITUMINOZNA MJEŠAVINA S TERMOREVERZIBILNIM SVOJSTVIMA
P20171699	A61K 31/56 (2006.01) A61K 47/40 (2006.01) A61K 31/57 (2006.01) A61P 23/00 (2006.01)	19.01.2024	2/2018	FORMULACIJA ANESTETIKA

Broj patenta	MKP	Datum prestanka vrijednosti patenta	Patent objavljen u HGIV-u br.	Naziv izuma
(11)	(51)			(54)
P20180244	A23D 7/005 (2006.01) A23D 9/013 (2006.01) A23J 3/22 (2006.01) A23L 27/26 (2016.01) A23L 2/66 (2006.01) C12G 3/06 (2006.01) C12C 5/02 (2006.01) A23L 29/238 (2016.01) A23L 7/109 (2016.01) A23L 27/10 (2016.01) A23L 5/41 (2016.01) A23L 33/185 (2016.01) A23L 13/40 (2023.01)	13.01.2024	7/2018	POSTUPCI I PRIPRAVCI KOJI UTJEČU NA PROFIL OKUSA I MIRISA PREHRAMBENOG PROIZVODA
P20181332	C07D 235/08 (2006.01) C07D 401/12 (2006.01) C07D 401/14 (2006.01) C07D 405/12 (2006.01) A61K 31/4184 (2006.01) A61K 31/4439 (2006.01) A61P 29/00 (2006.01) A61P 35/00 (2006.01) A61P 37/08 (2006.01)	19.01.2024	21/2018	DERIVATI BENZIMIDAZOLA I NJIHOVI FARMACEUTSKI PRIPRAVCI, NAMIJENJENI LIJEČENJU UPALNIH POREMEĆAJA
P20190046	A61K 31/195 (2006.01) A61K 31/198 (2006.01) A61K 31/20 (2006.01) A61K 31/436 (2006.01) A61K 31/37 (2006.01) A61K 31/4166 (2006.01) A61K 31/55 (2006.01) A61K 45/06 (2006.01) A61K 38/31 (2006.01) A61K 38/00 (2006.01) A61P 35/00 (2006.01)	16.01.2024	9/2019	KOMBINIRANA TERAPIJA ZA LIJEČENJE RAKA
P20190933	A61K 31/192 (2006.01) A61K 45/06 (2006.01) A61P 25/00 (2006.01)	19.01.2024	15/2019	BENZOJEVA KISELINA ILI NJENE SOLI ZA POBOLJŠANJE AKTIVNOSTI NEUROFARMACEUTSKOG PROIZVODA
P20190963	H01L 31/054 (2014.01)	18.01.2024	15/2019	BEZBOJNI LUMINISCENTNI KONCENTRATOR SUNČEVOG ZRAČENJA, KOJI NE SADRŽI TEŠKE METALE, NA BAZI U NAJMANJU RUKU TERNARNIH HALKOGENIDNIH POLUVODIČKIH NANOKRISTALA ČIJA SE APSORPCIJA PRUŽA U BLISKO INFRACRVENO PODRUČJE
P20191537	E01B 7/18 (2006.01) E01B 7/20 (2006.01)	21.01.2024	2/2020	SKRETNIČKO SRCE OD LIJEVANOG ČELIKA U JEDNOM KOMADU ZA RASKRIŽJE ŽELJEZNIČKE PRUGE
P20191552	C10G 1/08 (2006.01) C10G 1/10 (2006.01)	20.01.2024	2/2020	UREĐAJ I POSTUPAK ZA KATALITIČKU DEPOLIMERIZACIJU BEZ PRITISKA
P20192286	C07D 471/04 (2006.01) C07C 309/04 (2006.01) A61K 31/519 (2006.01) A61P 35/00 (2006.01)	12.01.2024	6/2020	HIDROKSIEITIL SULFONAT OD CIKLINA OVISNOG INHIBITORA KINAZE PROTEINA, NJEGOV KRISTALNI OBLIK, I POSTUPAK NJEGOVOG DOBIVANJA
P20200399	B65B 31/02 (2006.01) A61J 3/00 (2006.01) B65B 43/60 (2006.01) B65B 3/00 (2006.01)	20.01.2024	12/2020	POSTUPAK I STROJ ZA PROIZVODNJU VREĆICA ZA STERILNE OTOPINE
P20200501	A23B 7/16 (2006.01) A01N 31/00 (2006.01)	20.01.2024	13/2020	PRIPRAVCI PROTIV KLIJANJA ZA OBLAGANJE LUKOVICA I GOMOLJA I NJIHOVA UPOTREBA ZA OBRADU PROTIV KLIJANJA
P20200576	D06M 11/00 (2006.01) B27N 9/00 (2006.01) B27N 3/00 (2006.01) B29K 1/00 (2006.01) B29C 43/00 (2006.01) D21H 21/34 (2006.01)	13.01.2024	19/2020	POSTUPAK ZA OBLIKOVANJE VATROOTPORNOG PROIZVODA OD CELULOZE I POVEZANI UREĐAJ
P20200870	A23L 9/20 (2016.01) A23L 5/30 (2016.01) A23L 29/10 (2016.01) A23D 9/00 (2006.01) A23D 9/013 (2006.01) A23D 9/02 (2006.01) A23L 35/00 (2016.01) A23P 30/40 (2016.01) A23P 10/40 (2016.01) A23G 9/52 (2006.01) A23G 3/34 (2006.01)	22.01.2024	21/2020	SREDSTVO ZA TUČENJE ZA UPORABU U PRIPREMI JESTIVIH PRELJEVA I POSTUPAK ZA PRIPREMU NAVEDENOG SREDSTVA
P20201899	E04F 15/02 (2006.01) B32B 9/04 (2006.01) B32B 13/12 (2006.01)	13.01.2024	2/2021	PODNA OBLOGA S INTEGRIRANIM KAMENIM PLOČAMA I POSTUPAK NJENE PROIZVODNJE

Broj patenta (11)	MKP (51)	Datum prestanka vrijednosti patenta	Patent objavljen u HGIV-u br.	Naziv izuma (54)
P20201915	A61K 31/222 (2006.01) C07C 235/16 (2006.01) A61K 8/49 (2006.01) A61K 8/42 (2006.01) A61K 31/216 (2006.01) A61K 31/215 (2006.01) C07D 413/12 (2006.01) C07C 235/38 (2006.01) A61P 17/00 (2006.01) A61K 31/422 (2006.01) A61K 31/42 (2006.01) C07D 261/14 (2006.01) A61P 17/02 (2006.01) A61P 17/04 (2006.01) A61P 17/10 (2006.01) A61P 17/06 (2006.01) A61P 37/08 (2006.01)	22.01.2024	2/2021	NOVI INHIBITORI ZA KALIKREIN 7
P20210663	C07F 5/02 (2006.01) A61K 31/69 (2006.01) A61P 37/00 (2006.01)	16.01.2024	11/2021	INHIBITORI IMUNOPROTEASOMA
P20210918	A23D 7/005 (2006.01) A23D 9/013 (2006.01) A23J 3/22 (2006.01) A23L 27/26 (2016.01) A23L 2/66 (2006.01) C12G 3/06 (2006.01) C12C 5/02 (2006.01) A23L 29/238 (2016.01) A23L 7/109 (2016.01) A23L 27/10 (2016.01) A23L 5/41 (2016.01) A23L 33/185 (2016.01) A23L 13/40 (2023.01)	13.01.2024	18/2021	POSTUPCI I SASTAV PROIZVODA ZA KONZUMACIJU
P20211766	A61K 9/20 (2006.01) C07D 207/16 (2006.01) A61P 3/00 (2006.01) A61P 3/04 (2006.01) A61P 3/10 (2006.01) A61P 19/02 (2006.01) A61P 19/10 (2006.01) A61P 37/08 (2006.01) A61P 43/00 (2006.01)	17.01.2024	4/2022	FORMULACIJA I POSTUPAK IZRAVNE KOMPRESIJE
P20211961	C01B 33/44 (2006.01) C09D 5/14 (2006.01) C11D 3/12 (2006.01) A01N 33/12 (2006.01) A01N 25/34 (2006.01)	12.01.2024	6/2022	ANTIMIKROBNI I UV ZAŠTITNI ADITIV BEZ METALA
P20220016	H01R 4/48 (2006.01) H01R 9/24 (2006.01) H01R 13/436 (2006.01)	18.01.2024	7/2022	ELEKTRIČNI UTIČNI PRIKLJUČAK I POSTUPAK NJEGOVE MONTAŽE
P20221134	E04F 13/08 (2006.01) F16B 5/02 (2006.01) F16B 43/00 (2006.01) F16B 37/00 (2006.01) F16B 1/00 (2006.01)	22.01.2024	24/2022	PODLOŠKA ZA FIKSIRANJE I POSTUPAK POČETNOG FIKSIRANJA ELEMENTA ZA PRIČVRŠĆIVANJE
P20230814	B65D 8/00 (2006.01) B65D 77/20 (2006.01)	22.01.2024	23/2023	PAKIRANJE ZA HRANU

Objava proglašenja europskih patenata ništavim

Europski patenti proglašeni ništavim

Broj patenta	MKP	Datum donošenja odluke o proglašenju patenta ništavim	Patent objavljen u HGIV-u br.	Naziv izuma
(11)	(51)			(54)
P20180016	A61K 31/517 (2006.01) A61K 31/5377 (2006.01) A61P 35/00 (2006.01)	03.06.2024	3/2018	POSTUPCI PRIMJENE EGFR-INHIBITORA
P20220188	A61P 7/06 (2006.01) A61K 45/06 (2006.01) A61K 9/20 (2006.01) A61K 9/48 (2006.01) A61K 31/519 (2006.01) A61P 3/00 (2006.01) A61P 3/02 (2006.01) A61P 25/16 (2006.01) A61P 9/00 (2006.01) A61P 9/10 (2006.01) A61P 25/00 (2006.01) A61P 25/18 (2006.01) A61P 25/24 (2006.01) A61P 25/28 (2006.01) A61P 43/00 (2006.01) A61K 9/16 (2006.01)	18.03.2024	9/2022	NAČINI PRIMJENE TETRAHIDROBIOPTERINA, POVEZANI PRIPRAVCI I POSTUPCI MJERENJA

Objava podataka iz zahtjeva za izdavanje svjedodžbe

- (21) [S20240026A](#) (22) 25.07.2024.
(43) 16.08.2024.
- (68) [P20201492](#)
- (54) HIDROKLORIDNE SOLI N-(CIJANOMETIL)-4-(2-(4-MORFOLINOFENILAMINO)PIRIMIDIN-4-IL)BENZAMIDA
- (93) EU/1/23/1782, 26.01.2024.,
- (95) **MOMELOTINIB, UKLJUČUJUĆI MOMELOTINIB
DIHIDROKLORID MONOHIDRAT**
- (71) GlaxoSmithKline LLC, Corporation Service Company, 251 Little Falls Drive, Wilmington, DE 19808, US
- (74) ZMP IP d.o.o., Zagreb, HR
-

- (21) [S20240027A](#) (22) 29.07.2024.
(43) 16.08.2024.
- (68) [P20211645](#)
- (54) MOLEKULE ZA VEZANJE PD-1 I POSTUPCI ZA NJIHOVU UPORABU
- (93) EU/1/24/1800, 24.04.2024.,
- (95) **RETIFANLIMAB**
- (71) MacroGenics, Inc., 9704 Medical Center Drive, , MD 20850, US
- (74) CPZ - CENTAR ZA PATENTE d.o.o., Zagreb, HR
-

Kazalo proizvoda za koje je podnesen zahtjev za izdavanje svjedodžbi

Broj zahtjeva za izdavanje svjedodžbe (21)	Naziv proizvoda (95)	Datum podnošenja zahtjeva (22)
S20240026A	MOMELOTINIB, UKLJUČUJUĆI MOMELOTINIB DIHIDROKLORID MONOHIDRAT	25.07.2024.
S20240027A	RETIFANLIMAB	29.07.2024.

Kazalo podnositelja zahtjeva za izdavanje svjedodžbi

Podnositelj zahtjeva za izdavanje svjedodžbe (71)	Broj zahtjeva za izdavanje svjedodžbe (21)	Datum podnošenja zahtjeva (22)
GlaxoSmithKline LLC, US	S20240026A	25.07.2024.
MacroGenics, Inc., US	S20240027A	29.07.2024.

Objava upisa promjena u registru zahtjeva za izdavanje svjedodžbi

Promjena adresa/sjedišta podnositelja zahtjeva za izdavanje svjedodžbe

Broj zahtjeva za izdavanje svjedodžbe (21)	Raniji zapis	Novi zapis	Datum upisa promjene
S20190002A	MedImmune Limited, Milstein Building, Granta Park, CB21 6GH Cambridgeshire, GB	MedImmune Limited, 1 Francis Crick Avenue, Cambridge Biomedical Campus, CB2 0AA Cambridge, GB	08.08.2024
S20240022A	Akebia Therapeutics, Inc., 245 First Street, Suite 1100, Cambridge, MA 02142, US	Akebia Therapeutics, Inc., 245 First Street, Suite 1400, Cambridge, MA 02142, US	07.08.2024

Objava upisa promjena u registru svjedodžbi

Promjena adresa/sjedišta nositelja svjedodžbe

Broj svjedodžbe (11)	Raniji zapis	Novi zapis	Datum upisa promjene
S20190034	Medivation Technologies LLC, 235 East 42nd Street, New York, NY 10017, US	Medivation Technologies LLC, 66 Hudson Boulevard East, New York, NY 10001-2192, US	08.08.2024
S20190034	Medivation Technologies LLC, 525 Market Street, 28th Floor, San Francisco, CA 94105, US	Medivation Technologies LLC, 235 East 42nd Street, New York, NY 10017, US	08.08.2024
S20220003	Xencor, Inc., 111 West Lemon Avenue, Monrovia, CA 91016, US	Xencor, Inc., 465 North Halstead Street, Suite 200, Pasadena, CA 91107, US	07.08.2024

Objava ispravaka podataka iz objavljenih zahtjeva za izdavanje svjedodžbi

Broj zahtjeva za izdavanje svjedodžbe (21)	Podatak objavljen u HGIV-u br.	Ispravljani podatak
S20190002A	8.3.2019.	Podnositelj: (71) MedImmune Limited, Milstein Building, Granta Park, Cambridgeshire, CB21 6GH, GB

Objava ispravaka podataka iz objavljenih zahtjeva za produljenje trajanja svjedodžbi

Broj zahtjeva za produljenje svjedodžbe (21)	Podatak objavljen u HGIV-u br.	Ispravljani podatak
S20190002A	26.4.2024.	Podnositelj: (71) MedImmune Limited, Milstein Building, Granta Park, Cambridgeshire, CB21 6GH, GB

Objava ispravaka podataka iz objavljenih upisa promjena u Registru zahtjeva za izdavanje svjedodžbi

Promjena imena/naziva i adresa/sjedišta podnositelja zahtjeva za izdavanje svjedodžbi

Broj zahtjeva za
izdavanje svjedodžbe
(21)

Podatak
objavljen u
HGIV-u br.

Ispravljani
podatak

S20190034

21.6.2024.

Adresa nositelja svjedodžbe: 525 Market Street, 28th Floor, San Francisco, CA 94105, US

Objava prestanaka vrijednosti svjedodžbi

Broj svjedodžbe	Datum prestanka vrijednosti svjedodžbe	Svjedodžba objavljena u HGIV-u br.	Pravni temelj prestanka vrijednosti svjedodžbe
(11)			
S20130032	20.07.2024	18/2014	Prestanak važenja Svjedodžbe (do 5 godina + 6 mj.)
S20160019	30.07.2024	25/2021	Prestanak važenja Svjedodžbe (do 5 godina + 6 mj.)

Objava uporabnih modela

- (51) MKP (10) [HR UM20240008 U2](#)
A62C 37/14 (2006.01)
A62C 3/16 (2006.01)
A62C 31/00 (2006.01)
G01K 1/12 (2006.01)
A62C 37/00 (2006.01)
- (11) UM20240008A (45) 16.08.2024.
(21) UM20240008 (22) 17.04.2023.
(31) CZ2022-172 (32) 26.04.2022. (33) CZ
- (54) **NISKOTLAČNI PASIVNI UREĐAJ ZA HLAĐENJE NEŽELJENO
POVIŠENE TEMPERATURE ILI SUZBIJANJE GORENJA
PLAMENA U ZAŠTIĆENOM ELEKTRIČNOM UREĐAJU**
LOW-PRESSURE PASSIVE DEVICE FOR COOLING AN
UNDESIRABLE HIGH TEMPERATURE OR SUPPRESSING
FLAME BURNING IN A PROTECTED ELECTRICAL DEVICE
- (73) MEGELLAN, SE, Roháčova 1666/94-Žižkov, 13000 Prag 3, CZ
(72) Marek Duda, Masarykova 596, 73581 Bohumín, Nový Bohumín, CZ
Peter Rončák, Láň 2888, 75661 Rožnov pod Radhoštěm, CZ
(74) Tatjana Sučić, Zagreb, HR
-

Kazalo brojeva uporabnih modela

Broj uporabnog modela (11)	MKP (51)
UM20240008	A62C 37/14 (2006.01) A62C 3/16 (2006.01) A62C 31/00 (2006.01) G01K 1/12 (2006.01) A62C 37/00 (2006.01)

Kazalo klasifikacijskih oznaka uporabnih modela prema Međunarodnoj klasifikaciji патената

MKP (51)	Broj uporabnog modela (11)	Naziv izuma (54)
A62C 31/00 (2006.01)	UM20240008	NISKOTLAČNI PASIVNI UREĐAJ ZA HLAĐENJE NEŽELJENO POVIŠENE TEMPERATURE ILI SUZBIJANJE GORENJA PLAMENA U ZAŠTIĆENOM ELEKTRIČNOM UREĐAJU LOW-PRESSURE PASSIVE DEVICE FOR COOLING AN UNDESIRABLE HIGH TEMPERATURE OR SUPPRESSING FLAME BURNING IN A PROTECTED ELECTRICAL DEVICE
A62C 3/16 (2006.01)	UM20240008	NISKOTLAČNI PASIVNI UREĐAJ ZA HLAĐENJE NEŽELJENO POVIŠENE TEMPERATURE ILI SUZBIJANJE GORENJA PLAMENA U ZAŠTIĆENOM ELEKTRIČNOM UREĐAJU LOW-PRESSURE PASSIVE DEVICE FOR COOLING AN UNDESIRABLE HIGH TEMPERATURE OR SUPPRESSING FLAME BURNING IN A PROTECTED ELECTRICAL DEVICE
A62C 37/00 (2006.01)	UM20240008	NISKOTLAČNI PASIVNI UREĐAJ ZA HLAĐENJE NEŽELJENO POVIŠENE TEMPERATURE ILI SUZBIJANJE GORENJA PLAMENA U ZAŠTIĆENOM ELEKTRIČNOM UREĐAJU LOW-PRESSURE PASSIVE DEVICE FOR COOLING AN UNDESIRABLE HIGH TEMPERATURE OR SUPPRESSING FLAME BURNING IN A PROTECTED ELECTRICAL DEVICE
A62C 37/14 (2006.01)	UM20240008	NISKOTLAČNI PASIVNI UREĐAJ ZA HLAĐENJE NEŽELJENO POVIŠENE TEMPERATURE ILI SUZBIJANJE GORENJA PLAMENA U ZAŠTIĆENOM ELEKTRIČNOM UREĐAJU LOW-PRESSURE PASSIVE DEVICE FOR COOLING AN UNDESIRABLE HIGH TEMPERATURE OR SUPPRESSING FLAME BURNING IN A PROTECTED ELECTRICAL DEVICE
G01K 1/12 (2006.01)	UM20240008	NISKOTLAČNI PASIVNI UREĐAJ ZA HLAĐENJE NEŽELJENO POVIŠENE TEMPERATURE ILI SUZBIJANJE GORENJA PLAMENA U ZAŠTIĆENOM ELEKTRIČNOM UREĐAJU LOW-PRESSURE PASSIVE DEVICE FOR COOLING AN UNDESIRABLE HIGH TEMPERATURE OR SUPPRESSING FLAME BURNING IN A PROTECTED ELECTRICAL DEVICE

Kazalo nositelja uporabnih modela

Nositelj uporabnog modela (73)	MKP (51)	Broj uporabnog modela (11)	Naziv izuma (54)
MEGELLAN, SE, CZ	A62C 37/14 (2006.01) A62C 3/16 (2006.01) A62C 31/00 (2006.01) G01K 1/12 (2006.01) A62C 37/00 (2006.01)	UM20240008	NISKOTLAČNI PASIVNI UREĐAJ ZA HLAĐENJE NEŽELJENO POVIŠENE TEMPERATURE ILI SUZBIJANJE GORENJA PLAMENA U ZAŠTIĆENOM ELEKTRIČNOM UREĐAJU

Objava prijava žigova

RAZRED 3

(210)	Z20240684A	(220)	26.06.2024.
		(442)	16.08.2024.
(731)	Gissah for Perfumes & Alteeb & Aloud Co. S.P.C. Kuwait, Hawali, Block (2), Almotasem St., Parcel (20001), Floor (3), Office (9), Plaza Complex, KW		
(740)	Vukmir i suradnici odvjetočno društvo d.o.o., Zagreb, HR		
(540)			



(531) 26.11.03; 26.11.05; 26.11.06; 26.11.08; 26.11.09; 26.11.12; 26.11.13; 27.05.01; 29.01.08

- (511) 3 parfemi, tamjan, kozmetički proizvodi
35 oglašavanje; poslovno upravljanje; upravljanje poduzećima; usluge maloprodaje i veleprodaje i maloprodajne usluge na internetu povezane sa parfemima, kozmetičkim proizvodima i kozmetikom; prezentacija proizvoda putem komunikacijskih medija, u maloprodajne svrhe; online oglašavanje na računalnim mrežama; pružanje internetskog tržišnog prostora za kupce i prodavatelje proizvoda i usluga

RAZRED 6

(210)	Z20240193A	(220)	23.02.2024.
		(442)	16.08.2024.
(731)	Petra Vuković Močvan Durmitorska ulica 22, 10000 Zagreb, HR		
(740)	Valentina Vižintin, Rijeka, HR		
(540)			

PROMEL

- (591) crna
(511) 6 obični metali i njihove legure; metalni građevinski materijali; metalne prenosive konstrukcije; metalni materijali za tračnice; metalna užad i neelektrične metalne žice; metalni bravarski proizvodi i sitni metalni predmeti; metalne cijevi; metalne blagajne; rudače
7 alatni strojevi; motori (osim motora za kopnena vozila); spojke, prijenosni uređaji (osim onih za kopnena vozila); poljoprivredne naprave osim onih koji se pokreću ručno; inkubatori za jaja
8 ručni alati i sprave s ručnim pokretanjem; noževi, vilice i žlice; hladno oružje; mehaničke i električne sprave za brijanje
9 znanstveni, nautički, geodetski, fotografski, kinematografski i optički aparati i instrumenti kao i aparati i instrumenti za vaganje, mjerenje, signalizaciju, kontrolu (inspekciju), za pomoć (spašavanje) i za obuku; aparati i instrumenti za vođenje, distribuiranje, transformiranje, akumuliranje, podešavanje ili upravljanje električne struje; aparati za snimanje, prijenos, reprodukciju zvuka ili slika; magnetne podloge za snimanje, akustičke ploče; automati i mehanizmi za automatske uređaje koji se pokreću uz prethodno ubacivanje kovanica; registarske blagajne, računari,

oprema za obradu podataka i računala; uređaji za gašenje požara

- 17 guma, gutaperka, biljna smola, azbest, tinjac; materijali za nepropusno zatvaranje, za brtvljenje i za izolaciju; nemetalne savitljive cijevi
19 nemetalni građevinski materijali; krute nemetalne cijevi za gradnju; asfalt, katran i bitumen (smola); nemetalne prenosive konstrukcije; nemetalni spomenici
37 izgradnja; usluge postavljanja električnih instalacija
38 telekomunikacije
42 znanstvene i tehnološke usluge kao i pripadajuće usluge istraživanja i koncepcije; usluge industrijskih analiza i istraživanja, koncepcija i razvoj računala i računalnih programa /softvera/

RAZRED 9

(210)	Z20240573A	(220)	24.05.2024.
		(442)	16.08.2024.
(731)	Ivana Perković Put Sv. Ivana 17A, 21220 Žedno, HR		
(540)			

NnFace

- (511) 9 baterije za elektroničke cigarete; glazbene snimke; glazbene video snimke; punjači za elektroničke cigarete; USB punjači za elektroničke cigarete; zvučne glazbene snimke
25 bejzbolske kape; džemperi; hlače; kape sa šiltom; kape za glavu; košulje; košulje s kratkim rukavima; kratke hlače; kratke majice; majice; odjeća; sportska obuća; sportska odjeća
34 arome za uporabu u elektronskim cigaretama, osim eteričnih ulja; elektroničke cigare; elektronske cigarete; tekuće otopine za uporabu u elektronskim cigaretama; ulošci za elektroničke cigarete; ulošci za ponovno punjenje elektroničkih cigareta; upaljači s kremenom za pušače; zamjenjivi ulošci za elektroničke cigarete
41 glazbeni koncerti; glazbene izvedbe uživo; glazbeni koncerti uživo; glazbeni nastupi u dvoranama za nastupe; izdavanje glazbe; izvedba glazbe; izvođenje glazbenih koncerata; komponiranje glazbe; komponiranje pjesama; objavljivanje glazbenih radova; objavljivanje glazbenih tekstova; objavljivanje pjesama; objavljivanje tekstova; organizacija i vođenje koncerata; pisanje tekstova; proizvodnja glazbe; pružanje glazbenih izvedbi uživo; pružanje on-line glazbe, koja nije za preuzimanje; snimanje glazbe; usluge nastupanja uživo

(210)	Z20240663A	(220)	20.06.2024.
		(442)	16.08.2024.
(731)	NOVA TV d.d. Buzin, Buzinski krčič 1, 10000 Zagreb, HR		
(540)			

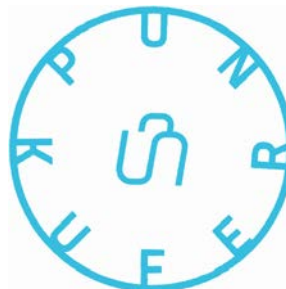

- (591) tirkizno plava, bijela
 (531) 26.01.01; 26.01.12; 26.01.03; 26.01.18; 29.01.04; 29.01.06
 (511) **9** akustične ploče; baterije (anodne baterije); baterije (električne baterije); baterije (galvanske baterije); baterije (sunčane baterije); cvikeri; cvikeri (lančići za cvikere); cvikeri (navlake za cvikere); cvikeri (okviri za cvikere); cvikeri (uzice za cvikere); dalekozori /optika/; dalekozori /teleskopi/ dijapozitivi; diskete (savitljive diskete); filmovi (naprave za rezanje filmova); filmske vrpce /osvjetljenje/; fotografski aparati; kinematografski filmovi (uređaji za montažu kinematografskih filmova); kinematografski filmovi, snimljeni; kinematografski uređaji /kamere/; kompaktne audio- video ploče /diskovi/; kompaktne optičke ploče /diskovi/; magneti (ukrasni magneti); magnetne ploče; magnetne vrpce; magnetne vrpce (magnetofoni s magnetnim vrpčama); mikrofoni; miš (podloga za računalne miševe); naočale (navlake za naočale); naočale (okviri za naočale); naočale /optika/; naočale za sport; oči (štitnici za oči); odašiljači /telekomunikacije/; odašiljači elektroničkih signala; optički uređaji i instrumenti; podloge, magnetne za podatke; podloge, optičke za podatke; pointeri (elektronički svjetlosni pointeri); pojačala; računala; računala (memorija za računala); računala (pisači za računala); računalni programi (snimljeni računalni programi); računalni programi radni; računalni programi /za skidanje s udaljenog na bliže računalo ili s jačeg na slabije računalo/; reprodukcija zvuka (uređaji za reprodukciju zvuka); signali (odašiljači elektroničkih signala); telefoni/prenosivi telefoni/; telefonski uređaji; telepromteri za TV spikere; televizijski aparati (mehanizmi s prethodnim plaćanjem za uporabu televizijskih aparata); televizori; uređaji s magnetnom vrpcom (informatika); uređaji za bilježenje vremena /satovi/; videokasete; videovrpce; vrpce za snimanje zvuka; vrpce, magnetne; zasloni za projiciranje /ekrani/; zvučne snimke (nosači zvučnih snimaka)
- 16** albumi; ambalaža (kartonska ili papirnata za boce); ambalaža (papir za ambalažu); ambalaža od škroba; atlas; bakrorezi /gravure/; bilježnice; blokovi /karneti/; blokovi /papirnati proizvodi/; blokovi /povezani listovi papira/; blokovi za crtanje; boce (kartonska ili papirnata ambalaža za boce); boce (kartonski ili papirnati omoti za boce); boce (papirnati podmetači za boce); brisači za pera za pisanje; brisači za ploče za pisanje; brisanje (gumice za brisanje); brisanje (modeli za brisanje); brisanje (proizvodi za brisanje); brošure; bušilice za papir/uredski pribor/; bušilice za uredske potrebe; celuloza (listovi prerađene celuloze) za ambalažu; cigare (prsteni za cigare) /koluti/; cijevi od kartona; crtači pribor; crtanje (instrumenti za crtanje); crtanje (pribor za crtanje); crteži (grafički crteži); časopisi /periodike/; časopisi /revije/; čavlići s plosnatom glavom /rajsnedli/; čelična pera; čelična slova; čestitke; čestitke s glazbom; četkice /kistovi/; dijagrami; drvena kaša (karton od drvene kaše); drvorezi; držači ljepljivih traka /uredski pribor/; držala za pera; džepići za putovnice; džepne maramice, papirnate; fascikli /papirnati proizvodi/; figurice od kaširanog papira; filter-papir; filter-tkanine za tiskarstvo, netekstilne; filtri za kavu, papirnati; filtrirni materijali /papir/; fotografije; fotografije (stalci za fotografije); fotografije (uređaji za lijepljenje fotografija); fotografske makete; grafičke slike; gravirani umjetnički predmeti; graviranje (ploče za graviranje); gravure; gumene trakice za povezivanje spisa; gumice za brisanje; gumirano platno za papirnate proizvode; hektografi; higijenski papir; indeksne kartice; isprave (spravice za plastificiranje isprava) /uredski pribor/; isprave /dokument/ (omoti za isprave); ispravljanje (boja za ispravljanje); jastučići (pečatni jastučići); kalendari; kalendari /godišnjaci/; kalendari kojim se listovi trgaju; kalupi za modeliranje gline /artikli za umjetnike/; kamenotisak s bojama; kartotečni jahači za kartice; karte; karton od drvene kaše /papirni proizvodi/; kartonske cijevi; kartonske kutije za šešire; kartotečne kartice (jahači za kartotečne kartice; kasirani papir; katalozi; kava (papirnati filtri za kavu); kemijske olovke (kuglice za kemijske olovke); kipići od kaširanog papira /figurice/; kistovi; kistovi za pisanje; klaseri /uredski pribor/; kliše s adresama; kliše, tiskarski; knjige; knjige (oznake za stranice u knjigama); knjižice /putovnice, radne knjižice itd./; koluti za pridržavanje pisačkog pribora; konac za uveze; kopče držala za pera; korektorske tekućine /uredski pribor/; korice za blokove s čekovima; korice za neuvezane časopise; košare za pisma; košuljice za spis; kreda (nastavci za kredu); kreditne kartice (neelektrične prese za kreditne karti;
- krojevi (navlake za krojeve); krojevi za šivanje; krojevi za šivanje odjevnih predmeta; kromolitografija; kuglice za kemijske olovke; kutije od kartona ili papir; kutije za papirnate proizvode /uredski pribor/; kutije za pečate; kutije za slikarske boje /školski pribor/; kvačice /uredski pribor/; kvačice za papire; kvasilice /uredski pribor/; kvasilice za marke /uredski pribor/; ličilački valjci; listovi /papirnati proizvodi/; litografija (kreda za litografiju); litografije /kamenotisaci/; litografski kamen; litografski umjetnički predmeti; ljepenka/karton/; ljepivo za papirnate proizvode ili za kućanstvo; ljepljive trake za papirnate proizvode ili za kućanstvo; ljepljive tvari za papirnate proizvode i za domaćinstvo; makete (građevinske makete); marke, poštanske; matrice za umnažanje /šablone/; mikrovatovi (plastične vrećice za pripremu hrane mikrovalovima); mjehuričasti listovi, od plastike /za ambalažu ili ornata nje/; mode I i za vezenje; modeliranje (kalupi za modeliranje gline) /artikli za umjetnike/; modeliranje (masa za modeliranje); modeliranje (materijali za modeliranje); modeliranje (plastična masa za modeliranje); nacrti; nacrti (sprave za izradu nacrti); nalivpera; naljepnice (ručne naprave za stavljanje naljepnica); naljepnice /ne od tkanine/; naprtnjaci, gumeni /uredski pribor/; nastavci za krede; nastavci za olovke; natpisi na papiru ili kartonu; nesereri za pisanje /kutije s priborom za pisanje/; novine; novine sa stripovima; noževi za papir/uredski pribor/; obavijesti /papirnati proizvodi/; olovke; olovke (nastavci za olovke); omoti /korice/ papirnati; papirnati pribor; pečati; pečati /žigovi/; pisači pribor; pivske čaše (podlošci za pivske čaše); plakati /poster/; plakati, papirnati ili kartonski; podlošci za boce, papirnati; podlošci za pivske čaše; popisi predstava /repertoari/; priručnici; prospekti; publikacije; slike; vrećice /omotnice, džepovi/ od papira ili plastike za ambalažu; vrećice, papirnate
- 21** boce; boce (podmetači za boce) /nepapirnati i ne spadaju u stolno rublje/; boce (spravice za otvaranje boca); boce širokog dna i uskog grla; bombonjere; brisanje pokućstva (tkanina za brisanje pokućstva); čaše; čaše za piće; čaše za pivo; čaše za voće; čaše, papirnate ili plastične; češljevi; češljevi rijetkih zubaca; četkarski proizvodi; četke; četkice za zube; četkice za zube, električne; čuturice; izleti (pribor za izlete) /posuđe/; kalupi za pravljenje kockica leda; kante za smeće; krpe za čišćenje; kućni ljubimci (kavezi za kućne ljubimce); kuhinjski pribor; kuhinjsko posuđe (crno kuhinjsko posuđe); kutije za čaj, od neplemenitih metala; kutije za kruh; kutije za suhe kolačiće; kutije za užinu; kutije za likeri (servisi za likere); lonci; lonci (poklopci lonaca); lonci za cvijeće, lonci za kuhanje na pari, neelektrični; lonci za kuhanje pod tlakom, neelektrični; lopatice /kuhinjski pribor/; lopatice /stolni pribor/; lopatice za torte; maslac (posudice za maslac); maslac (zvonasti poklopci za maslac); metle; metle s resama, mirisi (aparati za uklanjanje mirisa) za osobnu upotrebu; mirisi (naprave za raspršivanje mirisa); mirisne tvari (posudice za izgaranje mirisnih tvari); mirodije/začini (pribor za mirodije) mlatilice za kućanstvo (neelektrične mlatilice za kućanstvo); muhe (naprave za ubijanje muha); nesereri za izlete /kompleti posuđe/; obuća (žlica za obuvanje obuće); otvarači za boce; papar (ručni mlinci za papar); paprenke /posudice za papar/; pivo (čaše za pivo); plitice /svijećnjaka/; podlošci za čaše; podlošci za posude s jelom /stolni pribor/; poslužavnici; poslužavnici, od papira za kućanstvo; posude za izgaranje mirisnih tvari; posude za kućanstvo ili za kuhinju; posude za piće; posude za sladoled i za hladna pića; posude, toplinski izolirane; posudice za šećer; pribor za jelo /posuđe/; pribor za kuhanje, neelektrični; ptice (kavezi za ptice); rashladne boce; rashladivanje (posude s ledom za rashladivanje); raspršivači mirisa; rezanje (kuhinjske daske za rezanje); rukavice za potrebe kućanstva; servisi za čaj; solenke; spužve za kućanstvo; spužve, toaletne; staklene posude; staklene posude, oble; svijećnjaci; šalice; štapići/kuhinjski pribor/; tanjuri /posuđe/; tavice; umjetnički predmeti od porculana, pečene gline ili od stakla; vrtlarske rukavice; zdjelice; zdjelice /plitke posudice/; zdjelice od papira; zemljano posuđe; žlice za obuvanje
- 25** čarape; čarape s gaćicama /hulahupke/; čizme; čizmice; dokoljenice /gamaše/; džepne maramice /odjevni predmeti/; ešarpe /šalovi/; francuske kape; haljine; hlače; kabanice; kaljače/galoše/; kape za glavu; kape, okrugle; kapuljače/odjevni predmeti/; kaputi; klobučarski proizvodi; kombinezoni /odjeća/; konfekcijska odjeća; košulje; kratke čarape /sokne/;

- kravate; kravate (umjetničke kravate); kupanje (cipele za kupanje); kupanje (ogrtači za kupanje); kupanje (sandale za kupanje); marama za pokrivanje vrata; muški ogrtači; natikače; nazuvci za koljena (koljenice); nošnje; obuća; obuća za plažu; odjeća; odjeća za maskarade; odjevni predmeti; odore /uniforme/; ogrtači /odjevni predmeti/; papirnata odjeća; papuče; pelerine; pelerine s kapuljačom; pidžame; plaža (obuća za plažu); plaža (odjeća za plažu); pokrivala za uši /odjevni predmet/; potkošulje; pregače /odjevni predmeti/; prsluci; pršnjaci, nepapirnati /djeci oko vrata protiv prljanja; puloveri; puloveri bez rukava; rublje (donje rublje za upijanje znoj); rublje (donje rublje); rukavice /odjevni predmeti/; rukavice bez prstiju /radničke rukavice/; sjenila za kape; svileni rupci /fulari/; svileni rupci za glavu; šalovi; šeširi; tee-shirts /majice/; trikotažni odjevni predmeti; vratne marama /rupci/; vrpce za glavu /odjevni detalji/; ženske kape
- 35** istraživanje za poslove; istraživanje javnog mišljenja; izlozi (uređivanje izloga); izložbe (organiziranje izložbi) u komercijalne ili reklamne svrhe; iznajmljivanje reklamnih prostora; iznajmljivanje reklamnog materijala; iznajmljivanje vremena za reklamiranje na svim komunikacijskim sredstvima; javno mnijenje (istraživanje javnog mnijenja)/anketiranje/; javnost (odnosi s javnošću) /propaganda/; knjige /vođenje knjiga/; komercijalna administracija u svezi licenci proizvoda i usluga trećih osoba; komercijalna ili industrijska poduzeća (pomoć u vođenju komercijalnih ili industrijskih poduzeća); konzultacije u svezi vođenja poslova; manekeni (usluge manekena) za reklamiranje ili promicanje prodaje; nabava za treće (usluge nabave za treće) /kupnja proizvoda i usluga za druga poduzeća/; nabava za treće osobe (usluge kupnje proizvoda i usluga za druga poduzeća); novine (usluge pretplate na novine) za treće osobe; obavijesti (ured za komercijalne obavijesti); objavljivanje reklamnih tekstova; odnosi s javnošću /propaganda/; oglašavanje /reklamiranje/; organiziranje izložbi u komercijalne ili reklamne svrhe; organiziranje poslova (savjetovanje o organiziranju poslova); plakati nje /oglašavanje/; pod ugovara nje (usluge pod ugovaranja); komercijalna pomoć; poduzeća (usluge preseljenja za poduzeća); pomoć u upravljanju industrijskim ili trgovačkim poduzećima; pomoć u vođenju poslova; porezne prijave (izrada poreznih prijava); poslovi (istraživanja za poslove); poslovi (konzultacije za vođenje poslova); poslovi (savjetovanje o organizaciji i vođenju poslova); poslovi (vještačenje poslova) /ekspertize/; poslovne obavijesti; potrošači (pružanje komercijalnih savjeta i informacija potrošačima); predstavljanje proizvoda /demonstracija/; preseljenje poduzeća (usluge preseljenja poduzeća); pretplata za novine (usluge pretplate za novine) /za treće osobe/; pretplata za telekomunikacijske usluge za treće; prezentacija proizvoda na svim komunikacijskim sredstvima u svrhu prodaje na malo; prijemis priopćenja; priopćenja (prijepisi priopćenja); prodaja (promicanje prodaje) za treće osobe; prodaja na dražbi; promicanje prodaje za treće osobe; proučavanje tržišta /marketing/; računovodstveni poslovi; radio (reklamiranje putem radija); raspačavanje reklamnog materijala /traktata, prospekata, tiskanica, uzoraka/; razdioba /raspačavanje/ reklamnih materijala /letaka, prospekata, tiskanica, uzoraka/; razdioba /distribuiranje/ uzoraka; razdioba reklamnih oglasa; reklamiranje (iznajmljivanje prostora za potrebe reklamiranja); reklamiranje on-line na informatičkoj mreži; reklamiranje putem radija; reklamiranje putem televizije; reklamni materijal (razdioba reklamnog materijala)/traktata, prospekata, tiskanica i uzoraka); reklamni materijal (raznošenje reklamnog materijala); reklamni oglasi (širenje reklamnih oglasa); reklamni tekstovi (objavljivanje reklamnih tekstova); reklamni tekstovi /uređenje reklamnih tekstova/; reklamiranje dopisnim putem; sajmovi (organiziranje sajmova u komercijalne ili reklamne svrhe); savjeti o organizaciji i vođenju poslova; savjetovanje (stručno savjetovanje o poslovima); savjetovanje o osoblju; sistematizacija podataka za središnju kartoteku; sponzori (traženje sponzora); stručno poslovne konzultacije; statistički podaci (izrada statističkih podataka); tajništvo (tajničke usluge); tekst (obrada teksta); telefonski odgovori (usluga telefonskih odgovora) za odsutne pretplatnike; telekomunikacijske usluge za treće (pretplata na telekomunikacijske usluge za treće); televizijsko reklamiranje; tisak (praćenje tiska); tisak (usluge pregleda tiska); trgovački poslovi (procijene trgovačkih poslova); tržište (proučavanje tržišta); tržište (traženje tržišta); umjetnički poslovi (profesionalno upravljanje
- umjetničkim poslovima); uredi za reklamiranje; uredi za zapošljavanje; uređenje izloga; uvoz-izvoz (agencije za uvoz-izvoz); vođenje informatičkih kartoteka; vođenje knjiga; vođenje poslova (pomoć u vođenju poslova); vođenje poslova (savjetovanje o vođenju poslova); vođenje poslova (usluge savjetovanja u svezi vođenja poslova); zapošljavanje (usluga ureda za zapošljavanje); zapošljavanje osoblja
- 38** agencije za novosti; elektronička pošta (omogućavanje elektroničke pošte); elektroničke poruke; emitiranje televizijskih programa; forumi za vođenje debata (omogućavanje održavanja foruma za vođenje debata); glasovna pošta (omogućavanje glasovne pošte); informativne agencije /novosti/; iznajmljivanje aparata za prijenos poruka; iznajmljivanje modema; iznajmljivanje telefaks-uređaja; iznajmljivanje telefona; iznajmljivanje telekomunikacijskih uređaja ; iznajmljivanje vremena pristupa svjetskim informatičkim mrežama; komuniciranje posredstvom mreža optičkih kabela; komunikacije (radio telefonske komunikacije); komunikacije (telefonske komunikacije); komunikacije (telegrafske komunikacije); komunikacije pomoću računalnih terminala; konferencije na daljinu (omogućavanje vođenja konferencija na daljinu); kupnja putem telefona (pribavljanje komunikacijskih kanala za kupnju putem telefona); obavijesti o telekomunikacijama; plakatiranje (usluge elektroničkog plakatiranja)/telekomunikacije/; pokretna radiotelefonija; poruke (prijenos poruka); prijenos poruka; prijenos poruka i slika računalom; prijenos putem satelita; prijenos televizijskih emisija pretplatnicima putem kabela /kabelska televizija/; pristup svjetskim informatičkim mrežama (iznajmljivanje vremena pristupa svjetskim informatičkim mrežama); pristup svjetskim informatičkim mrežama (omogućavanje pristupa svjetskim informatičkim mrežama); računalni prijenos poruka i slika; računalni terminali (komunikacije putem računalnih terminala); računo (prijenos poruka i slika uz pomoć računala); radio programi (emitiranje radio programa); radiodifuzija; radio elektroničko povezivanje (usluge radio elektroničkog povezivanja)/radio, telefon ili ostala elektronička komunikacijska sredstva/; radio telefonski prijenosi; sateliti (prijenos putem satelita); telefaks (prijenos poruka telefaksom); telefonske komunikacije; telefonske usluge; telegrafske komunikacije; telegrafske usluge; telekomunikacije (obavijesti o telekomunikacijama); telekomunikacije (usluge dovoda i priključka) za telekomunikacije; telekomunikacijsko priključenje na svjetsku informatičku mrežu; teleks (usluga teleksa); televizija (emitiranje televizijskih programa); televizijski programi (emitiranje televizijskih programa); vijesti (agencije za vijesti)
- 39** agencije (usluge turističkih agencija)/osim rezerviranje hotela, pansiona/; autobusni prijevoz; brod (prijevoz brodom); brodovi (iznajmljivanje brodova); brodovi za razonodu /usluge brodova za razonodu/; cvijeće (isporuka cvijeća); distribucija /isporuka/ električne energije; distribucija (isporuka vode); distribucija energije; električna energija (isporuka električne energije); garaže (iznajmljivanje garaža); hitna pomoć (prijevoz kolima hitne pomoći); informacije u svezi prometa; isporuka /distribucija/ proizvoda; isporuka /distribucija/ robe; isporuka cvijeća; isporuka paketa; isporuka proizvoda naručnih putem pošte; izleti (turistički izleti); iznajmljivanje automobila; iznajmljivanje brodova; iznajmljivanje osobnih vozila; iznajmljivanje vozila; novine (distribucija novina); organiziranje izleta; organiziranje krstarenja; organiziranje putovanja; osobna vozila (iznajmljivanje osobnih vozila); osobna vozila (prijevoz osobnim vozilom); otprema (usluge otpreme); parkirališta (iznajmljivanje parkirališta); parkirališta (usluge parkirališta); pohranjivanje nosača s elektronički spremljenim podacima i dokumentima; pokušstvo (prijevoz pokušstva); pomorski prijevoz; pomorsko posredovanje /mešetarenje/; posredovanje u prijevozu; prijevoz (obavijest o prijevozu); prijevoz (posredovanje u prijevozu); prijevoz (rezervacije za prijevoz); prijevoz (riječni prijevoz); prijevoz brodom; prijevoz i istovar smeća; prijevoz kamionima; prijevoz robe; prijevoz željeznicom; prijevoznice/špediterske/ usluge; putovanja (organiziranje putovanja);putovanja (rezervacije za putovanja); razdioba novina; sateliti (lansiranje satelita za druge); skladišta (iznajmljivanje skladišta); taksi-usluge; trajektni prijevoz; tramvajske usluge; turističke agencije (usluge turističkih agencija)/osim rezerviranje hotela i pansiona/; upute /obavijesti/ o prijevozu; voda (dovod vode); voda

- (isporuka vode); vozači (usluge vozača); zračni prijevoz; željeznica (prijevoz željeznicom)
- 41 agencije za modele za slikare i kipare; akademije /obuka/; cirkusi /zabavni parkovi/; digitalne slike (usluge digitalnog snimanja); pružanje elektroničkih publikacija (nisu za preuzimanje); filmovi (proizvodnja igranih filmova); filmovi (proizvodnja filmova); fotografiranje; fotografske reportaže; igre (usluge igara) pružene on-line /s jedne informatičke mreže/; igre za novac; izdavanje knjiga; izložbe (organiziranje izložbi) u kulturne ili odgojne svrhe; iznajmljivanje radijskih i televizijskih aparata; iznajmljivanje audio uređaja; iznajmljivanje kinematografskih filmova; iznajmljivanje kino aparature i pribora; iznajmljivanje rasvjetnih uređaja za kazališnu dekoraciju i za televizijske studije; iznajmljivanje video traka; iznajmljivanje zvučnih snimaka; kaligrafija; kampovi za ljetovanje (usluge kampova za ljetovanje)/zabava/; kampovi za športsko usavršavanje; karaoke (stavljanje na raspolaganje opreme za karaoke); kazališne predstave; kinematografski filmovi (iznajmljivanje kinematografskih filmova); kino studiji; kinodvorane (iskorištavanje kinodvorana); klubovi (usluge klubova) /zabava ili odgoj/; knjige (izdavanje knjiga); knjige (posuđivanje knjiga); kockarnice /igre/ (usluge kockarnica); koncerti (organiziranje i vođenje koncerata); konferencije (organiziranje i vođenje konferencija); kongresi (organiziranje i vođenje kongres); lutrija (organiziranje lutrije); mikrofilmovi (snimanje na mikrofilmove); mikro izdavaštvo; montaža radijskih i televizijskih programa; natječaji (organiziranje natječaja)/obuka ili zabava; noćni klubovi; objavljivanje knjiga i časopisa, elektronički on-line; objavljivanje tekstova /osim reklamnih tekstova/; organiziranje natječaja /obrazovanje ili rasonoda/; organiziranje natječaja ljepote; organiziranje plesova; organiziranje spektakla /usluge impresarija/; organiziranje športskih natjecanja; planiranje prijema /razonoda/; prijemi (planiranje prijema) /razonoda/; priredbe (održavanje priredbi); priredbe (organiziranje priredbi) /usluge impresarija/; priredbe (proizvodnja priredbi); proizvodnja filmova; proizvodnja filmova na video-trakama; radijski i televizijski programi (montaža radijskih i televizijskih programa); radiofonija (razonoda putem radiofonije); razgovori (organiziranje i vođenje razgovora); rasonoda; rasonoda (informacije u svezi rasonode); rasonoda posredstvom radija; rasonoda posredstvom televizije; reportaže (fotografske reportaže); reporterske usluge; scenariji (izrada scenarija); seminari (organizacije i vođenje seminara); simpoziji (organiziranje i vođenje simpozija); sinkronizacija; slobodno vrijeme (usluge za ispunjavanje slobodnog vremena); snimanje na video trake; športska natjecanja (mjerenje vremena na športskim natjecanjima); športska natjecanja (organiziranje športskih natjecanja); tekstovi (objavljivanje tekstova) /osim u reklamne svrhe/; televizija (razonoda na televiziji); televizijski program (montaža radijskih i televizijskih programa); titlovanje filmova; varijete /music-hall/; video trake (proizvodnja filmova na video trakama); video trake (snimanje na video trake); video trake (iznajmljivanje video traka); video trake (montaža video traka); video trake (proizvodnja filmova na video trakama); zabavni parkovi /cirkusi/; zvučne snimke (iznajmljivanje zvučnih snimaka)
- 42 arhitektura; dizajneri (usluge modnih dizajnera); dupliciranje informatičkih programa; gradnja (savjeti o gradnji); grafička umjetnost (usluge crtača grafičke umjetnosti); industrijski dizajn; industrijsko oblikovanje; informatičke stranice (ugoščavanje informatičkih stranica); informatički programi (dupliciranje informatičkih programa); informatički programi (iznajmljivanje informatičkih programa); informatički sustavi (osmišljavanje informatičkih sustava); informatički virusi (zaštita od informatičkih virusa); instaliranje računalnih programa; Internet (pružanje alata za pretraživanje na internetu); inženjering; iznajmljivanje informatičkih programa; iznajmljivanje web servera; konverzija informatičkih podataka i programa /nije fizička konverzija/; konverzija podataka ili dokumenata s jednog fizičkog na elektronički nosač; konzultacije u svezi računalnih programa /softvera/; meteorološka izvješća (usluge davanja meteoroloških izvješća); modni dizajneri (usluge modnih dizajnera); programiranja za računala; računala (iznajmljivanje računala); računala (programiranje za računala); računala (savjetovanje o računalima); računalni programi (održavanje računalnih programa); računalni programi (softveri) /izrada računalnih programa/;

računalni programi /softveri/ (osuvremenjivanje računalnih programa); savjeti o gradnji; savjeti o štednji energije; savjetovanje o računalima; štednja energije 8savjeti u svezi štednje energije); tehnička kontrola automobila; unutarnje uređenje /dekoracija/; web serveri (iznajmljivanje web servera); web stranice (kreiranje i održavanje web stranice za druge)

RAZRED 14

(210)	Z20240719A	(220)	02.07.2024.
(731)	XUPING JEWELRY CO., LTD. No. 60, Industry Avenue, Longyu Town, Longyu District, Wuzhou City Guangxi Zhuang Autonomous Region, CN	(442)	16.08.2024.
(740)	FORINPRO d.o.o., Zagreb, HR		
(540)			

XUPING

(591)	bijela, crna		
(531)	27.05.01		
(511)	14 draguljarski proizvodi; privjesci za ogrlice i narukvice [nakit]; narukvice [nakit]; broševi [nakit]; lančići [nakit]; biseri [nakit]; dijamanti (umjetni dijamanti); prstenje [nakit]; naušnice; artikli i pribor za nakit; kutije za nakit; plemeniti metali sirovi ili poluobrađeni; legure plemenitih metala; satovi, zidni; satovi		

RAZRED 16

(210)	Z20240464A	(220)	30.04.2024.
(731)	Marijana Kalčić Sušnji 158, 51211 Matulji, HR	(442)	16.08.2024.
(740)	Darijan Hört, Opatija, HR		
(540)			



(591)	smeđa, narančasta, plava, zelena, crvena, žuta, losos narančasta, svijetlo zelena, tamno zelena, koraljno crvena		
(531)	05.09.25; 08.07.17; 19.01.03; 19.01.12; 27.05.01; 27.05.10; 29.01.15		
(511)	16 papir i karton; papirmate, kartonske i plastične vreće i artikli za pakiranje, zamatanje i skladištenje; tiskani materijali, pisači i nastavni pribor; dekoracije od kartona za prehrambene proizvode; jednokratne salвете; kartonski podmetači za pivske čaše; kartonski stolni podlošci; kartonski stolni podmetači; papir za omatanje hrane; papirnate stolne dekoracije; papirnati podlošci; papirnate zastavice; papirnate zastavice; papirnati podlošci za pivske čaše; papirnati podmetači; papirnati podmetači za čaše; papirnati stolni podlošci; papirnati suncobrani za koktele; plakati, papirnati ili kartonski; papirne maramice; podlošci od kartona [za čaše]; podlošci od papira za koktele; podlošci za boce, papirnati; podmetači za čaše od kartona; podmetači za čaše od papira; podmetači za stol od kartona; prostirači za stol, okrugli, papirnati; stolnjaci od papira; zastavice od papira; vrećice za pakiranje izrađene od biorazgradivog papira;		

ukrasne zastavice [papirnate]; ukrasi od papira za sredinu stola

18 kišobrani i suncobrani; kovčezi, torbe, novčanici i drugi proizvodi za nošenje

21 pribor za jelo, kuhinjski pribor i spremnici

22 cerade, tende, šatori i neoblikovani prekrivači i obloge; torbe i vreće za pakiranje, skladištenje i transport

25 obuća; odjeća; pokrivala za glavu; dijelovi odjeće, obuće i pokrivala za glavu; klobučarski proizvodi; odjevni predmeti; šeširi

29 meso i mesni proizvodi; mliječni proizvodi i njihovi nadomjesci; čips

30 sladoledi, smrznuti jogurti i sorbeti; prerađene žitarice, škrobovi i njihovi proizvodi, pripravci za pečenje i kvasci; kava, čajevi, kakao i njihovi nadomjesci; brioshi; čips od krumpira prekriven čokoladom; čips od lepinje; čips od riže; čips od žitarica; hamburger sendviči;

hamburgeri u pecivu; jela od tjestenine; kanapei [mali slani zalogaji]; karamelizirane kokice; keksi od zobenih pahuljica; keksi od riže; palačinke; otvoreni sendviči; pečeni kukuruz; pereci; pite od povrća; pite koje sadrže meso; pite od jaja; pizza; pite [slatke ili slane]; proljetne rollice; prehrambene pločice na bazi čokolade [gotove za potrošnju]; ravioli [tjestenina]; quiche (slane torte); quiche [vrsta slane torte]; rižoto; sendviči; slani pekarski proizvodi; tostirani sendviči; čokolada; bezglutenski pekarski proizvodi

32 bezalkoholna pića; pivo i bezalkoholno pivo; bezalkoholni napici

33 alkoholna pića (osim piva)

34 šibice; proizvodi za pušače

35 usluge oglašavanja, marketinga i promidžbe; usluge oglašavanja, promicanja i marketinga

41 obrazovne, zabavne i sportske usluge; obrazovanje, zabava i sport; predbilježba i rezervacija ulaznica za događanja i aktivnosti u području obrazovanja, zabave i sporta

43 pružanje hrane i pića; pružanje privremenog smještaja; pružanje privremenih prenoćišta; usluge pružanja informacija, savjetovanja i

rezervacija u vezi privremenog smještaja; usluge privremenog smještaja; usluge informiranja, savjetovanja i rezervacija u vezi opskrbe

hranom i pićem; privremeni smještaj

(210) Z20240705A (220) 27.06.2024.
(442) 16.08.2024.

(731) **Essity Hygiene and Health Aktiebolag**
405 03 Göteborg, SE

(740) PETOŠEVIĆ d.o.o., Zagreb, HR

(540)



(591) plava, mornarsko plava

(531) 02.09.01; 27.05.01; 27.05.08; 27.05.11; 27.05.09; 29.01.04; 29.01.06

(511) **16** papirnati ručnici; papirnati ubrusi; papirnati ubrusi za lice; papirnati rupčići; toaletni papir; papirnat maramice za skidanje šminke; papirnat stolne salvete; papirnati stolnjaci; kućanski papir u rolama

(210) Z20240738A (220) 09.07.2024.
(442) 16.08.2024.

(731) **DRUŠTVO SPORTSKE REKREACIJE "ZEKAONA"**
Bednjanska ulica 10, 10000 Zagreb, HR

(540)

MAŠTAONA

(511) **16** oprema za nastavu i obuku; knjige aktivnosti za djecu; slikarski kompleti za djecu; glina za modeliranje za djecu; dječje slikovnice, dječje knjige

25 dječja odjeća; dječja obuća; dječje kape

28 igre i igračke; gimnastički i sportski predmeti; tricikli za djecu; konstrukcije za igru za djecu; prostirači za igranje s igračkama za malu djecu; stolovi za više različitih aktivnosti za djecu

41 obuka; stručno osposobljavanje; razonoda; sportske i kulturne djelatnosti; obrazovne usluge za djecu; plesna

poduka za djecu; zabavne usluge za djecu; poduka iz kretanja za predškolsku djecu; pružanje usluga edukativne zabave za djecu u centrima za izvanškolske aktivnosti; organiziranje zabave za rođendanske proslave; iskorištavanje bazena za plivanje

(210) Z20240739A (220) 09.07.2024.
(442) 16.08.2024.

(731) **DRUŠTVO SPORTSKE REKREACIJE "ZEKAONA"**
Bednjanska ulica 10, 10000 Zagreb, HR

(540)

ZEKAONA

(511) **16** oprema za nastavu i obuku; knjige aktivnosti za djecu; slikarski kompleti za djecu; glina za modeliranje za djecu; dječje slikovnice, dječje knjige

25 dječja odjeća; dječja obuća; dječje kape

28 igre i igračke; gimnastički i sportski predmeti; tricikli za djecu; konstrukcije za igru za djecu; prostirači za igranje s igračkama za malu djecu; stolovi za više različitih aktivnosti za djecu

41 obuka; stručno osposobljavanje; razonoda; sportske i kulturne djelatnosti; obrazovne usluge za djecu; plesna poduka za djecu; zabavne usluge za djecu; poduka iz kretanja za predškolsku djecu; pružanje usluga edukativne zabave za djecu u centrima za izvanškolske aktivnosti; organiziranje zabave za rođendanske proslave; iskorištavanje bazena za plivanje

RAZRED 24

(210) Z20240577A (220) 27.05.2024.
(442) 16.08.2024.

(731) **FOLSU D.O.O.**
Miroševečka cesta 168, 10040 Zagreb, HR

(540)



(591) CRNA.

(531) 27.05.01; 27.05.04; 27.05.05; 27.05.25; 29.01.08

(511) **24** turski ručnici; dječji ručnici; kupaonski ručnici; veliki ručnici; pamučni ručnici; ručnici za ruke; ručnici s kapuljačom; ručnici za plažu; ručnici za lice; ručnici od tekstila; ručnici za jogu; ručnici

25 kupaći kostimi; bikini kupaći kostimi; jednodijelni kupaći kostimi; ženski kupaći kostimi; dječji kupaći kostimi; kupaći kostimi s košaricama; kupaći kostimi za muškarce i žene; donje rublje [odjeća]; donje rublje i odjeća za spavanje; muški ogrtači; ogrtači [odjeća]; ogrtači za plažu; kupaći ogrtači; kućni ogrtači; dugački ogrtači (odjeća)

RAZRED 28

(210) Z20240610A (220) 10.06.2024.
(442) 16.08.2024.

(731) **Mladen Vuković**
Mijat Stojanović 146, 32276 Babina Greda, HR

(540)



- (591) crvena, plava, bijela
(531) 02.01.08; 02.01.16; 02.01.23; 02.01.24; 02.07.13; 02.07.23; 03.03.01; 03.03.17; 03.03.24; 05.05.19; 05.05.20; 05.07.16; 05.13.07; 26.01.04; 26.01.14; 26.01.15; 29.01.01; 29.01.04; 26.01.06
- (511) **28** sportski artikli i oprema; oprema za sport i tjelovježbu
35 traženje sponzorstva za sportska natjecanja; promidžba sportskih događanja i natjecanja
41 organiziranje utrka; organiziranje biciklističkih utrka; informativne usluge o utrkama; sportske aktivnosti; sportske usluge; sportsko podučavanje; sportsko treniranje; usluge e-sporta; sportski objekti (iznajmljivanje -); sportske zabavne usluge; turniri (sportski, organiziranje -); organizacija sportskih aktivnosti i sportskih natjecanja; organiziranje sportskih natjecanja i sportskih događaja; natjecanja (organiziranje sportskih -); organiziranje sportskih događaja; sportskih natjecanja (organiziranje -); podučavanje sportskih aktivnosti; organiziranje sportskih događanja i sportskih natjecanja; organiziranje sportskih natjecanja i sportskih događanja; organiziranje sportskih natjecanja; vođenje sportskih manifestacija; vođenje sportskih objekata; organizacija sportskih turnira; sportske i rekreacijske aktivnosti; usluge pružanja sportske poduke; sportske i kulturne aktivnosti; kulturne i sportske aktivnosti; sportske i fitness usluge; usluge pružanja sportskih informacija; usluge organiziranja sportskih natjecanja; usluge organiziranja sportskih događaja; izvođenje sportskih događanja uživo; poduka u vezi sa sportom; sportska poduka, treniranje i upute; iznajmljivanje opreme za sportska natjecanja; pružanje sportskih prostora i opreme; mjerenje vremena na sportskim događajima; organiziranje sportskih događaja i natjecanja; organiziranje sportskih aktivnosti i natjecanja; organiziranje sportskih natjecanja i događanja; pružanje i upravljanje sportskim događajima; produkcija sportskih događaja za televiziju; ponuda informacija o sportskim aktivnostima; ugovaranje i provođenje sportskih natjecanja; organiziranje sportskih događaja u zajednici; organiziranje društveno sportskih i kulturnih događaja; organiziranje utrka; organiziranje biciklističkih utrka

RAZRED 29

- (210) Z20240741A (220) 09.07.2024.
(442) 16.08.2024.
(731) **PepsiCo, Inc.**
700 Anderson Hill Road, Purchase, NY 10577, US
(740) PETOŠEVIĆ d.o.o., Zagreb, HR
(540)

Gdje je Lay's tu je nogomet

- (511) **29** grickalice na bazi krumpira; čips [prženi krumpirići]; grickalice na bazi povrća; čips od povrća; grickalice na bazi orašćica; voćne grickalice; sjemenke, obrađene; grickalice od mesa; grickalice na bazi mahunarki; namazi na bazi mahunarki; umaci na bazi mahunarki; namazi na bazi povrća; umaci na bazi povrća; umaci na bazi mljeka; grickalice na bazi sira; mješavine grickalice s pripremljenim voćem i prerađenim orašastim plodovima; grickalice koje se sastoje prvenstveno od voća, povrća, sjemenki, orašastih plodova ili njihovih kombinacija; grickalice na bazi soje

- 30** grickalice na bazi žitarica; grickalice od kukuruza; grickalice od žitarica; grickalice od riže; grickalice na bazi brašna; kukuruzne kokice [pucanci]; kukuruzni čips; tortilla čips; čips od lepinje; gotova riža; čips od riže; kolačići od riže; krekeri od riže; grickalice koje se uglavnom sastoje od kruha; čips na bazi brašna; krekeri; pereci; grickalice od napuhanog kukuruza; umaci; umak od rajčice [salsa]; prehrambene pločice na bazi žitarica; prehrambena tjestenina; pripravci od žitarica; grickalice koje se sastoje prvenstveno od proizvoda od žitarica, kukuruza, žitarica ili njihove kombinacije

- (210) Z20240788A (220) 26.07.2024.
(442) 16.08.2024.

- (731) **Georg Gavrilović**
Senjska 2, 51250 Novi Vinodolski, HR
(740) PRODUCTA d.o.o., Zagreb, HR
(540)



- (591) bijela, crna, siva, svijetlo siva, tamno siva, crvena, svijetlo crvena, tamno crvena, bordo, žuta, plava, svijetlo plava, tamno plava, maslinasto zelena
(531) 03.09.01; 03.09.19; 03.09.25; 06.03.01; 06.03.03; 25.01.01; 26.01.02; 26.01.15; 27.05.01; 27.05.21; 29.01.01; 29.01.04; 29.01.12
(511) **29** riblja pašteta

- (210) Z20240789A (220) 26.07.2024.
(442) 16.08.2024.

- (731) **Georg Gavrilović**
Senjska 2, 51250 Novi Vinodolski, HR
(740) PRODUCTA d.o.o., Zagreb, HR
(540)



- (591) bijela; crna; žuta; svijetlo žuta; tamno žuta; tamno narančasta; siva; svijetlo siva; plava; svijetlo plava; svijetlo narančasta; tirkizno plava; tamno roza
(531) 03.07.03; 03.07.25; 06.07.04; 06.07.25; 25.01.01; 29.01.15
(511) **29** mesna pašteta

- (210) Z20240790A (220) 26.07.2024.
(442) 16.08.2024.

- (731) **Georg Gavrilović**
Senjska 2, 51250 Novi Vinodolski, HR
(740) PRODUCTA d.o.o., Zagreb, HR
(540)



- (591) bijela, crna, crvena, tamno crvena, bordo, siva, tamno siva, svijetlo siva, tamno plava, svijetlo plava, žuta, narančasta

(531) 02.01.05; 03.07.06; 03.07.25; 25.01.01; 25.01.06; 27.05.01;
27.05.13; 29.01.01; 29.01.06; 29.01.12
(511) **29** mesna pašteta

(210) Z20240791A (220) 26.07.2024.
(442) 16.08.2024.
(731) **Georg Gavrilović**
Senjska 2, 51250 Novi Vinodolski, HR
(740) PRODUCTA d.o.o., Zagreb, HR
(540)



(591) bijela; crna; crvena; tamno crvena; bordo; siva; tamno siva;
svijetlo siva; tamno plava; svijetlo plava; smeđa; svijetlo smeđa;
tamno smeđa; oker; plava
(531) 02.01.05; 03.04.01; 03.04.25; 25.01.01; 25.01.06; 27.05.01;
27.05.13; 29.01.01; 29.01.06; 29.01.12
(511) **29** mesna pašteta

(210) Z20240793A (220) 26.07.2024.
(442) 16.08.2024.
(731) **Georg Gavrilović**
Senjska 2, 51250 Novi Vinodolski, HR
(740) PRODUCTA d.o.o., Zagreb, HR
(540)



(591) bijela, crna, crvena, tamno crvena, bordo, siva, tamno siva,
svijetlo siva, plava, svijetlo plava, tamno plava, smeđa, tamno
smeđa, svijetlo smeđa, žuta, tamno narančasta, zelena
(531) 02.01.05; 03.07.06; 03.07.25; 25.01.01; 25.01.06; 27.05.01;
27.05.13; 29.01.01; 29.01.06; 29.01.12
(511) **29** mesna pašteta

RAZRED 30

(210) Z20240469A (220) 02.05.2024.
(442) 16.08.2024.
(731) **SAMMONTANA S.P.A. SOCIETA' BENEFIT**
Via Tosco Romagnola 56, Empoli, IT
(740) FORINPRO d.o.o., Zagreb, HR
(540)

MIX MAX

(511) **30** sladoledi; sladoledi na štapiću; mješavine za glazure;
sorbeti [sladoledij]; ledene torte; zamrznuta peciva

(210) Z20240543A (220) 20.05.2024.
(442) 16.08.2024.
(731) **ARABESCA d.o.o.**
Ljudevita Posavskog 9, 10360 Sesvete, HR
(540)



(591) roza, crvena, zlatna, plava, crna, bijela
(531) 19.03.01; 25.07.20; 29.01.01; 29.01.02; 29.01.06
(511) **30** kava

(210) Z20240544A (220) 20.05.2024.
(442) 16.08.2024.
(731) **ARABESCA d.o.o.**
Ljudevita Posavskog 9, 10360 Sesvete, HR
(540)



(591) plava, crvena, zlatna, crna, bijela
(531) 19.03.01; 25.07.20; 29.01.01; 29.01.02; 29.01.04; 29.01.06
(511) **30** kava

(210) Z20240545A (220) 20.05.2024.
(442) 16.08.2024.
(731) **ARABESCA d.o.o.**
Ljudevita Posavskog 9, 10360 Sesvete, HR
(540)



(591) tamno zelena, svijetlo zelena, crvena, zlatna, crna, bijela
(531) 19.03.01; 25.07.20; 29.01.01; 29.01.02; 29.01.03; 29.01.06
(511) **30** kava

(210) Z20240546A (220) 20.05.2024.
(442) 16.08.2024.
(731) **ARABESCA d.o.o.**
Ljudevita Posavskog 9, 10360 Sesvete, HR
(540)



- (591) svijetlo plava, crvena, zlatna, crna, bijela
 (531) 19.03.01; 25.07.20; 29.01.01; 29.01.02; 29.01.04; 29.01.06
 (511) 30 kava

- (210) Z20240756A (220) 15.07.2024.
 (442) 16.08.2024.
 (731) ROUGEMARIN d.o.o.
 Frane Folnegovića 10, 10000 Zagreb, HR
 (740) BRADVICA MARIĆ WAHL CESAREC SKERLEV odvjetničko
 društvo d.o.o., Zagreb, HR
 (540)

BALKANIRANJE

- (511) 30 aperitiv keksi; aroma badema, osim esencijalnih ulja; aroma limuna, osim esencijalnih ulja; aromatični pripravci za prehranu; aromatizirajući sirup; aromatizirana kava; aromatizirane kokice; aromatizirane riže; aromatizirani ocat; aromatizirani sladoledi; aromatizirani šećerni konditorski proizvodi; aromatizirani umak od rižinog vina (Hon-mirin); aromatski čajevi za nemedicinsku uporabu; aromatski pripravci za kolače; aromatski pripravci za peciva; aromatski pripravci za sladolede; arome badema; arome badema za jelo ili piće; arome čaja; arome dobivene od jastoga; arome dobivene od mesa; arome dobivene od peradi; arome dobivene od povrća [osim esencijalnih ulja]; arome dobivene od ribe; arome dobivene od škampa; arome dobivene od puževa; arome dobivene od ukiseljenog povrća; arome dobivene od voća; arome dobivene od voća [osim esencijalnih ulja]; arome i začini; arome limuna; arome limuna za jelo ili piće; arome [osim esencijalnih ulja]; arome u obliku dehidriranih umaka; arome u obliku koncentriranih umaka; arome vanilije; arome vanilije za kulinarne potrebe; arome za grickalice [osim esencijalnih ulja]; arome za hranu; arome za hranu [osim esencijalnih ulja]; arome za hranu [osim eteričnih ulja]; arome za juhe; arome za juhe [osim esencijalnih ulja]; arome za kavu; arome za kolače; arome za kolače [osim esencijalnih ulja]; arome za maslac; arome za pića; arome za pića, osim esencijalnih ulja; arome za pića, osim eteričnih ulja; arome za sireve; aspartam za kulinarstvo; bademi u čokoladi; bademovi kolačići; baklava; balzamični ocat; bavorske kreme; bečke slastice od tijesta; beskvasni kruh; bezglutenski pekarski proizvodi; bezmliječna čokolada; bijeli ocat; bijeli papar; bijeli šećer; biljne arome za piće [osim eteričnih ulja]; biljne arome za pravljenje pića; biljni med; biljni koncentri kao začini; biljni pripravci kao nadomjesci kave; biljni pripravci za pravljenje pića; biljni zgušćivači hrane; biljno brašno; biološki med za ljudsku potrošnju; biskvit; biskvit kuhan na pari (fagao); biskviti s glazurom; biskvitno tijesto; bobičasto voće preliveno čokoladom; bomboni; bomboni bez šećera; bomboni koji nisu za medicinske svrhe; brašno; brašno od badema; brašno od gorušice; brašno od graha; brašno od ječma; brašno od krumpira [za prehranu]; brašno od leće; brašno od ljepljive riže; brašno od mahunarki za hranu; brašno od oljuštene zobi; brašno od prosa; brašno od prženih žitarica; brašno od riže; brašno od slanutka; brašno od tapioke; brašno od žitarica; brašno orašastih plodova; brašno za kolače; brašno za krafne; brašno za pečenje; brašno za pizzu; brašno za tijesto; briosi; brownies [kolači od čokolade]; bulgur; čaj; čajevi; čaj u vrećicama za pripremanje nemedicinskog čaja; čajevi, biljni; češnjak u prahu; cikorija i mješavine cikorije, sve kao zamjena za kavu;

čikorija kao zamjena za kavu; čili pasta kao začini; čili prahovi; čili ulje kao začini; čili umak; čili začini; cimet u prahu [začin]; cimet; cimet [začin]; čips na bazi brašna; čips na bazi žita; čips od riže; čips od žitarica; čokolada; čokolada u prahu; čokolada za konditorske proizvode i kruh; čokolada za piće; čokolada za preljeve; čokoladice koje sadrže mješavinu žitarica, orašćica i osušenog voća [konditorske]; čokoladna kava; čokoladna pića; čokoladna pića koja sadrže mlijeko; čokoladna prehrambena pića koja nisu na mliječnoj ili biljnoj bazi; čokoladna punjenja za pekarske proizvode; čokoladne arome; čokoladne dekoracije za kolače; čokoladne kapljice; čokoladne kreme; čokoladne mrvice; čokoladne oblatne; čokoladne paste; čokoladne torte; čokoladni deserti; čokoladni ekstrakti; čokoladni keksi; čokoladni kolači; čokoladni namazi; čokoladni mousses [pjenice]; čokoladni sirup; cous cous [semolina]; creme brulee [desert]; crni čaj; crni papar; crvena paprika u prahu [gochutgaru]; curry mješavine; curry pasta; curry prah; curry u prahu [začin]; curry umaci; curry [začin]; derivati kukuruznog škroba u prahu za pripremu napitaka; derivati škroba za ljudsku konzumaciju; desertni nabujici; djelomično pečeni kruh; dodaci za dizanje tijesta; dresinzi za prehranu [umaci]; đumbir [začin]; dulce de leche [slatki namaz]; ekstrakti čaja; ekstrakti kave; ekstrakti kakaa kao arome za hranu; ekstrakti kakaa kao arome za pića; ekstrakti iz slada za prehranu; ekstrakti kvasca; engleska krema; esencije za kuhanje; esencije za hranu [osim eteričnih esencija i ulja]; esencije za hranu [osim esencijalnih ulja]; esencije za kuhanje [osim esencijalnih ulja]; esencije za pripremu hrane [osim esencijalnih ulja]; espresso kava; fermenti za tijesto; fermentirana pasta od ljute papričice [Gochujang]; fermentirani čaj; fondantna masa; francuski kruh [baguette]; frapei; fruktoza za hranu; gazirana pića [na bazi kave, kakaa ili čokolade]; glazura; glazura za kolače; gotove kore za pizzu; gotova jela od riže; gotova jela s tjesteninom; gotova riža; gotove mješavine za kore za pite; gotove mješavine za pečenje; glukozni sirupi za hranu; gotovi pudinzi; gotove smjese za pečenje; gotovi hamburgeri u pecivu; gotovi deserti [tijesta]; gotovi napici od kave; grickalice na bazi brašna; gotovi wasabi - japanski hren; grickalice na bazi kukuruza; grickalice na bazi pšenice; grickalice na bazi riže; grickalice na bazi više žitarica; grickalice od brašna krumpira; groždani šećer; guar guma za upotrebu u kulinarstvu; halva; harissa [začin]; hrana od kukuruza; hrskavi kruščići; hren [prilozi]; instant mješavine za krafne; instant kvasac; instant kineski rezanci; hrana od riže; instant mješavine za palačinke; instant mješavine za puding; instant mješavine za sladoled; integralni čips; integralni kruh; integralni kruh - crni kruh; integralni rezanci; integralno pšenično brašno; jabučni ocat; integralna riža; javorov sirup; ječmeni slad pripremljen za ljudsku konzumaciju; ječmeno brašno krupnijeg zrna; ječmeno brašno [za prehranu]; ječam pripremljen za ljudsku potrošnju; ječam, guljeni; jela na bazi riže; jela od brašna; jela od tjestenine; jestiva sol; jestive oblatne; jestivi ekstrakti za hranu [osim eteričnih tvari i esencijalnih ulja]; kakao mješavine; kakao pića; kakao pića s mlijekom; kakao pripravci; kapare; kava, čajevi, kakao i njihovi nadomjesci; karamela; kava; kečap; keksi; kiselostijesto; kiš [vrsta slane torte]; kineski rezanci [nekuhanj]; kolači od đumbira; kolači; knedle; kolači (prašak za kolače); kolači od žitarica za ljudsku potrošnju; kolači (tijesto za kolače); kolači preliveni čokoladom; kolači punjeni kremom [Eclairs]; kolačići; koncentri kave; koncentri za kruh; koncentrirani umak; konditorska glazura; konditorski proizvodi koji sadrže džem; konditorski proizvodi na bazi naranče; konditorski proizvodi od sladoleda; konditorski proizvodi od brašna; konditorski proizvodi s okusom čokolade; konditorski sladoledi; konzervansi za hranu [sol]; kore za pite; kore za pizze; korejski sojin umak [ganjang]; košarice od tijesta; krekeri; kremasti kolači; kreme od jaja [pečene slastice]; kreme na bazi kakaa u obliku namaza; kristalizirani kandirani šećer; kristalni šećer [ne konditorski]; kroasani; kruh; kruh aromatiziran začinama; kruh bez glutena; kruh i peciva; kruh nan (Indijski kruh); kruh pripremljen na pari; krumpirovo brašno; krumpirovo brašno za prehranu; krupica; krušne mrvice; krušni kolačići; krušni štapići; krutoni; kuhinjska sol; kukuruzna krupica; kukuruzni flips; kukuruzni sirup; kukuruzno brašno; kvasac i tvari za dizanje tijesta; kvasac; kurkuma u prahu kao začini; kurkuma za prehranu; kvasac u prahu; led; lazanje; led za rashlađivanje; ledeni čaj; ledene torte; ledena kava; lisnato tijesto; ljuti umak; majoneza; maltoza; marcipan;

tekstila, stolnog pribora i opreme za posluživanje hrane i pića; kafići; kantine; koktel barovi; konzultantske usluge u području cateringa hrane i pića; konzultantske usluge u svezi s kulinarskim vještinama; konzultantske usluge u svezi s hranom; konzultantske usluge u svezi s tehnikama pečenja; konzultantske usluge u svezi s pripremom hrane; kulinarski savjeti; korporativno gostoprimstvo [pružanje hrane i pića]; najam opreme za catering; oblikovanje hrane; opskrba hrane i pića u bistroima; opskrba hrane i pića u pekarama; opskrba hrane i pića u restoranima i barovima; opskrba hrane i pića u internet cafeima; opskrba hrane i pića za goste u restoranima; opskrba hrane i pića za goste; opskrba hrane za potrebite [dobrotvorne usluge]; organiziranje hotelskog smještaja; organiziranje opskrbe hranom i pićem za rođendanske proslave; pabovi; pivnice; pizzerije; posluživanje pića u mikropivovarama; posluživanje pića u pivnicama; priprema hrane; ponuda usluga rezervacija za restorane; priprema hrane i pića; priprema hrane za druge na bazi pružanja usluga izvana; priprema i opskrba hrane i pića za neposrednu konzumaciju; priprema japanskih jela za neposrednu konzumaciju; priprema obroka; priprema španjolskih jela za neposrednu konzumaciju; pripremanje obroka u hotelima; pružanje hrane i pića; pružanje hrane i pića u restoranima; pružanje informacija i savjeta u vezi s pripremanjem obroka; pružanje informacija i savjeta u vezi s pripremom obroka; pružanje informacija o uslugama barova; pružanje informacija u području kulinarstva putem mrežne stranice; pružanje informacija u svezi s pripremanjem hrane i pića; pružanje informacija u svezi s restoranima; pružanje informacija u svezi s barovima; pružanje informacija u vidu receptata za pića; pružanje savjeta o receptima; pružanje usluga opskrbe hranom i pićem za izložbene objekte; pružanje usluga opskrbe hranom i pićem za sajmove i izložbe; pružanje usluga opskrbe hranom i pićem za konferencijske objekte; pružanje usluga pića; restorani brze hrane; restorani koji nude hranu za van; restorani koji služe jela s roštilja; savjetodavne usluge u vezi s pripremom obroka; saladni barovi; serviranje alkoholnih pića; serviranje hrane i pića; serviranje hrane i pića u internet cafeima; serviranje hrane i pića u prodavaonicama američkih krafni; serviranje hrane i pića u restoranima i barovima; serviranje hrane i pića za goste u restoranima; serviranje hrane i pića za goste; tapas barovi; ukrašavanje hrane; ukrašavanje keksa; ukrašavanje kolača; vinoteke; usluge virtualnih kuhinja; usluge vinoteke [posluživanje vina]; usluge sommeliera; usluge restorana za ponudu brze hrane; usluge rezervacija i predbilježbi za restorane i obroke; usluge restorana sa svježim narezanim mesom; usluge restorana s povlaštenim pristupom; usluge restorana u kojima se nude udon i soba (rezanci); usluge restorana španjolske kuhinje; usluge restorana u kojima se poslužuje sushi; usluge restorana s mogućnošću iznošenja hrane; usluge restorana koji poslužuju ramen; usluge restorana koji nude tempuru; usluge restorana koje uključuju licencirane barske sadržaje; usluge restorana koje pružaju hoteli; usluge restorana brze hrane; usluge restorana; usluge pripreme švedskog stola za koktel barove; usluge pripreme hrane po ugovoru; usluge pripreme hrane; usluge pripremanja hrane i pića; usluge pripremanja hrane; usluge prenočišta s doručkom; usluge pokretnih restorana; usluge pivnice na otvorenom; usluge pabova; usluge organizacije domjenaka; usluge opskrbe ureda kavom [ponuda pića]; usluge opskrbe hranom i pićem, a naročito rezanje šunke za sajmove, degustacije i javna događanja; usluge opskrbe hrane i pića za staračke domove; usluge opskrbe hranom i pićem, a naročito rezanje šunke za vjenčanja i privatna događanja; usluge opskrbe hranom i pićem u mobilnom restoranu-kamionu; usluge opskrbe hranom i pićem za bolnice; usluge ocjenjivanja restorana i barova; usluge ocjenjivanja hrane [pružanje informacija o jelu i piću]; usluge naručivanja i kupnje hrane za van; usluge mobilnog cateringa; usluge mliječnih barova; usluge kušanja vina (pružanje napitaka); usluge kuhanja hrane; usluge krčmi; usluge koktel bara; usluge kluba za ponudu hrane i pića; usluge kineskog restorana; usluge kantina; usluge kafića; usluge kantine za škole; usluge japanskih restorana; usluge iznošenja hrane; usluge hrane i pića za ponijeti; usluge hotelskog cateringa; usluge gostionice; usluge cateringa za staračke domove; usluge cateringa za škole; usluge cateringa za pružanje hrane; usluge cateringa za poslovne svrhe; usluge cateringa za obrazovne ustanove; usluge cateringa za konferencijske centre; usluge cateringa za kafiće u

poduzećima; usluge cateringa za jela španjolske kuhinje; usluge cateringa za jela japanske kuhinje; usluge cateringa za europska jela; usluge cateringa u vanjskom prostoru; usluge cateringa hrane i pića za koktel zabave; usluge cateringa hrane i pića za bankete; usluge cateringa; usluge cateringa u poslovnim prostorijama za raznodu; usluge čajana [posluživaonice čaja]; usluge čajana; usluge brze hrane za van; usluge boravišta u odmaralištima; usluge bistrea; usluge bifea; usluge barova; usluge barova koji serviraju prvenstveno svježe sokove; usluge bara s povlaštenim pristupom; usluge informiranja, savjetovanja i rezervacija u vezi opskrbe hranom i pićem

RAZRED 33

(210)	Z20240717A	(220)	02.07.2024.
		(442)	16.08.2024.
(731)	Ivica Maduna		
(540)	Goli vrh 2, Goli Vrh, 10347 Rakovec, HR		

ENOFIL

(511) 33 vina

(210)	Z20240718A	(220)	02.07.2024.
		(442)	16.08.2024.
(731)	Ivica Maduna		
(540)	Goli vrh 2, Goli Vrh, 10347 Rakovec, HR		



(591) crna, zlatna
(531) 14.05.21; 27.05.01; 27.05.08; 29.01.02; 29.01.08
(511) 33 vino

RAZRED 35

(210)	Z20240054A	(220)	19.01.2024.
		(442)	16.08.2024.
(731)	ZAOKRET D.O.O.		
(740)	Našička ulica 14A, 10000 Zagreb, HR		
(540)	Natalija Labavić, Zagreb, HR		

MOJ NOVAC

(511) 35 posredovanje pri zapošljavanju; savjetovanjem u području ljudskih potencijala; organiziranje izložbi i sajмова u području gospodarstva u komercijalne i reklamne svrhe; organiziranje manifestacija dodjela nagrada u području gospodarstva u komercijalne i reklamne svrhe; oglašavanje direktnom poštom; distribucija promotivnih materijala; reklamne i promotivne usluge; informativne usluge u vezi poslova i prilika za karijeru; online iznajmljivanje oglasnog prostora; usluge online poslovnog umrežavanja; oglašavanje; istraživanje tržišta
41 klupske usluge; organizacija natjecanja; tečajevi korespondencije; edukacijska ispitivanja; organizacija izložbi za edukativne potrebe; predstavljanje (izdavanje) video i audio snimaka drugima; izdavačka

djelatnost; publikacija obrazovnih materijala; produkcija filmova; publikacija multimedijjskih programa; profesionalna orijentacija i coaching; usluge obrazovanja ili osposobljavanja u području životnog treninga; poduka na polju osobnog razvoja; pružanje tečajeva osposobljavanja na polju osobnog razvoja; pružanje tečajeva osposobljavanja; savjetodavne usluge koje se odnose na obuku; savjetovanje za osposobljavanje i usavršavanje; profesionalna orijentacija; savjetodavne usluge u svezi s karijerom [obrazovni savjeti i savjeti u svezi s osposobljavanjem]; informativne i savjetodavne usluge u svezi s karijerom [obrazovni savjeti i savjeti u svezi s osposobljavanjem]; savjetovanje u svezi s karijerom [obrazovanje]; pružanje tečajeva osposobljavanja za mlade radi zasnivanja radnih odnosa; pružanje online publikacija; pružanje online elektroničkih publikacija; konzultantske i informativne usluge koje se odnose na pripremu, izvođenje i organizaciju konferencija; izdavanje knjiga

- 42 znanstvene i tehnološke usluge kao i pripadajuće usluge istraživanja i koncepcije; usluge industrijskih analiza i istraživanja; dizajn u informatici; grafička djelatnost (usluga grafičkog crtača); istraživanje i razvoj novih proizvoda; usluge izrade web stranica; kreiranje i održavanje web stranica za druge; osmišljavanje i kreiranje informatičkih stranica; razvoj računalnih programa

(210)	Z20240743A	(220)	09.07.2024.
(731)	INGROSSO-COMPANY d.o.o. Velebitska 105, 21000 Split, HR	(442)	16.08.2024.
(740)	Gorana Grubišić, Zagreb, HR		
(540)			

COME TE

- (511) 35 maloprodajne usluge vezane uz nakit; veleprodajne usluge vezane uz nakit

(210)	Z20240744A	(220)	09.07.2024.
(731)	INGROSSO-COMPANY d.o.o. Velebitska 105, 21000 Split, HR	(442)	16.08.2024.
(740)	Gorana Grubišić, Zagreb, HR		
(540)			

MOMENTO

- (511) 35 maloprodajne usluge vezane uz nakit; veleprodajne usluge vezane uz nakit

RAZRED 37

(210)	Z20240742A	(220)	09.07.2024.
(731)	Dalibor Vukojević Augusta Šenoae 42, 10361 Sesevetski Kraljevec, HR	(442)	16.08.2024.
(540)			



- (591) crna
(531) 02.01.01; 02.01.15; 02.01.25; 14.03.01; 14.03.03; 27.03.01; 27.03.02; 27.03.15; 27.05.01; 27.05.07; 29.01.08; 09.07.01
(511) 37 alarmi (popravak -); alarmi (ugradnja -); abrazivno čišćenje metalnih površina; abrazivno čišćenje nemetalnih površina; betoniranje; bojenje i ukrašavanje zgrada; bojenje namještaja; bojenje prozorskih okvira;

bojenje raspršivanjem; bojleri (čišćenje i popravak bojlera); bravarstvo [popravci]; brušenje podova; bušenje; čišćenje bojlera; čišćenje kućanskih prostora; čišćenje kupaonica; čišćenje odvoda; čišćenje odvoda visokotlačnim vodenim mlazom; čišćenje prozora; čišćenje roleta; čišćenje staklenih fasada; čišćenje strojeva za pranje rublja; čišćenje ulica; čišćenje vanjskih površina zidova; čišćenje zidnih površina; demontaža električnih vodova; demontaža krovova; dobavljačke usluge za radove s gipsanim pločama; domarske usluge; generalni popravak strojeva; generalni popravak vozila; građevinska izgradnja; građevinske usluge; građevinske usluge u svezi s gradnjom stambenih prostora; građevinski radovi s čeličnim konstrukcijama; građevinski radovi za montažne kuće; građevinsko rušenje; gradnja na obali; hidroizolacija podruma; higijensko čišćenje bazena; higijensko čišćenje kupaonica; hitno servisiranje uređaja za vodoopskrbu; hitno servisiranje uređaja za opskrbu plinom; hitno servisiranje uređaja za opskrbu električnom energijom; humanitarne usluge, odnosno izgradnja; humanitarne usluge, odnosno izgradnja za humanitarne svrhe; informacije u svezi s popravcima; informacije u svezi usluga popraviljanja; informacijske usluge u vezi s popravcima; informativne usluge u svezi s obnavljanjem zgrada; informativne usluge u svezi s ugradnjom sigurnosnih sustava; informativne usluge u svezi s održavanjem sigurnosnih sustava; informativne usluge u svezi s izgradnjom zgrada; instalacija i popravak računala; instalacija instrumenata komunikacijske mreže; instalacija, održavanje i popraviljanje kuhinjskog namještaja; instalacija opreme i priključaka za kućanske prostore; instalacija računalnih mreža; instalacija protupožarnih sustava; instalacija računalnog hardvera; instalacija radijskih prijemnika; instalacija sigurnosnih sustava; instalacija sigurnosnog sustava; instalacija sustava centralnog usisavanja; instalacija sustava za čiste sobe; instalacija sustava za kabelsku televiziju; instalacija sustava za upravljanje prometom; instalacija telefona; instalacija telefonskih linija; instalacija uređaja za opskrbu i distribuciju plina; instalacija vodovodnih cijevi; instalacija zatvorenih televizijskih sustava; instaliranje elektroničkih komunikacijskih mreža; instaliranje i popravci telefona; instaliranje mobilnih komunikacijskih sustava; instaliranje, održavanje i popravak hvac [grijanje, ventilacija i klimatiziranje] sustava; instaliranje prijenosnih vodova; instaliranje solarnih sustava; instaliranje telekomunikacijskih mreža; instaliranje uređaja za sigurnost u stambenim zgradama; iskopavanje; iskopavanje tla; istrebljivanje gljivične infestacije u drvetu; izgradnja; izgradnja armirano-betonskih zidova [dijafragme]; izgradnja bazena; izgradnja bazenskih kompleksa; izgradnja cjevovoda; izgradnja dijelova zgrada; izgradnja domova po mjeri; izgradnja drvenih stubišta; izgradnja galerija; izgradnja, građevinarstvo i rušenje; izgradnja građevinskih konstrukcija oblikovanjem betona; izgradnja građevinskih konstrukcija lijevanjem betona; izgradnja građevinskih konstrukcija polaganjem betona; izgradnja građevinskih struktura; izgradnja i podizanje izložbenih štandova, pozornica i kabina; izgradnja i popravak zgrada; izgradnja industrijskih nekretnina; izgradnja infrastrukture; izgradnja izložbenih štandova; izgradnja javnih objekata; izgradnja kabina; izgradnja kanalizacijskih sustava; izgradnja komercijalnih nekretnina; izgradnja komunalnih postrojenja za solarnu energiju; izgradnja komunikacijske infrastrukture; izgradnja kuća; izgradnja kuća po narudžbi; izgradnja kuhinja; izgradnja kulisa; izgradnja obrazovnih objekata; izgradnja odvodnih sustava; izgradnja [podizanje i ostakljivanje] vrtnih građevina; izgradnja podova; izgradnja poslovnih zgrada; izgradnja [postavljanje i ostakljivanje] staklenih vrtova; izgradnja pregrada; izgradnja prijenosnih vodova; izgradnja privatnih kuća; izgradnja prođužetaka kuća; izgradnja rekreacijskih kompleksa; izgradnja rekreativnih kompleksa; izgradnja rezidencijalnih objekata; izgradnja sauna; izgradnja škola; izgradnja sportskih igrališta; izgradnja sportskih kompleksa; izgradnja staklenika; izgradnja štala; izgradnja stambenih i komercijalnih zgrada; izgradnja stambenih objekata; izgradnja stambenih područja; izgradnja stambenih zgrada; izgradnja štandova i prodavaonica; izgradnja štandova za sajmove i izložbe; izgradnja stropova; izgradnja temelja; izgradnja unutarnjeg smještaja; izgradnja ureda; izgradnja ventilacijskih okana; izgradnja vanjskih zidova; izgradnja veranda; izgradnja zgrada; izgradnja zgrada i drugih struktura; izgradnja zidnih

pregrada za unutarnje prostore; izgradnja zidova; izgradnja zimskih vrtova; izgradnja zimskih vrtova i staklenika; iznajmljivanje alata; iznajmljivanje alata, postrojenja i opreme za građenje, rušenje, čišćenje i održavanje; iznajmljivanje čekića; iznajmljivanje bušilica; iznajmljivanje dizalica za podizanje teškog tereta; iznajmljivanje električnih strojeva za pranje; iznajmljivanje građevinskih alata; iznajmljivanje građevinske opreme; iznajmljivanje ljestvi; iznajmljivanje platformi za visinski rad; iznajmljivanje ručnih i električnih alata; iznajmljivanje samohodnih platformi za dizanje; iznajmljivanje tobogana; izolacija cjevovoda; izolacija unutarnjih i vanjskih zidova, stropova i krovova; izolacija vanjskih zidova; izolacija zgrada; izoliranje cijevi; izolacija zgrada od vlage; kopanje temelja u tlu; krovopokrivačke usluge; lakiranje; lakiranje namještaja; lakiranje materijala za ploče; lakiranje kartonskih materijala; laštenje i poliranje; ličenje kuća; ličenje, unutarnje i vanjsko [bojenje]; ličilački radovi; ljestve (iznajmljivanje -); mehaničarske usluge; mobilne usluge izmjene automobilskeg ulja pružene na lokaciji klijenta; modernizacija instalacija grijanja u zgradama; modernizacija instalacija grijanja, ventilacije i klimatizacije u zgradama; modernizacija klimatizacijskih instalacija u zgradama; modernizacija ventilacijskih instalacija u zgradama; montaža centralnog grijanja; montaža cjevovoda; montaža cjevovodnih sustava; montaža cjevovodnih sustava za provođenje tekućina; montaža gipsanih ploča; montaža i popravak cjevovoda; montaža industrijskih postrojenja; montaža kanalizacijskih cijevi; montaža krovova; montaža lažnih podova; montaža namještaja; montaža obloga za prozore; montaža, održavanje i popravak namještaja; montaža ograda; montaža okova za prozore; montaža okvira za prozore; montaža ostakljenih građevinskih struktura; montaža policia; montaža pomičnih krovova; montaža postrojenja; montaža privremenih objekata za trgovačke sajmove; montaža privremenih objekata za trgovačke izložbe; montaža privremenih objekata za poslovne izložbe; montaža privremenih ograda; montaža privremenih pregrada [barijera]; montaža računala; montaža satelitskih tanjura; montaža sekundarnog ostakljenja; montaža septičkih spremnika; montaža stakla; montaža stakla i ostakljenih jedinica; montaža stropnih obloga; montaža stropova; montaža sustava za zadržavanje kućnih ljubimaca; montaža transportnih traka; montaža ugostiteljske opreme; montaža uličnog namještaja; montaža unutarnjih pregrada za zgrade; montaža uređaja za sigurnost vozila; montaža uređaja za toalete; montaža vjetrobranskih stakala; montiranje cijevi; nadzor izvođenja građevinskih radova; nadzor građevinskih radova; nadzor nad gradnjom konstrukcija; nadzor nad izgradnjom; nadzor nad izgradnjom zgrada; nadzor nad podvodnom izgradnjom; nadzor nad popravkom zgrada; nadzor obnove zgrada; nadzor rušenja zgrada; najam građevinske opreme; najam opreme za rukovanje materijalom; nanošenje estriha; nanošenje podlojeva; nanošenje površinskih premaza; nanošenje premaza na bazene; nanošenje premaza na zgrade; nanošenje premaza za popravak površina zgrada; nanošenje premaza za popravak zidova; nanošenje premaza za zaštitu od grafita; nanošenje protukliznih sigurnosnih podnih brtvila; nanošenje protupožarnih premaza; nanošenje sigurnosnih folija na staklo; nanošenje vodootpornih obloga; nanošenje vodootpornih premaza za krovove; nanošenje zaštitne boje na drvo; nanošenje zaštitne boje na zgrade; nanošenje zaštitnih premaza za zgrade; nanošenje zaštitnih premaza na površine spremnika; nanošenje zaštitnih premaza na udubljene površine; nanošenje zaštitnih premaza na površine zgrada; nanošenje žbuke na bazene za plivanje; nanošenje žbuke na tunele; nanošenje žbuke na zgrade; naprave za miješanje betona (iznajmljivanje -); naprezanje betona; obavijesti o graditeljstvu; oblaganje podova; oblaganje podvozja vozila za zaštitu od hrđe; obnavljanje betona; obnavljanje fasada; obnavljanje interijera zgrada; obnavljanje istrošenih ili djelomično oštećenih motora; obnavljanje istrošenih ili djelomično oštećenih strojeva; obnavljanje klimatizacijskog uređaja; obnavljanje kočnica za hidraulične kamione; obnavljanje krovova; obnavljanje kvačila za hidraulične kamione; obnavljanje motora; obnavljanje motora vozila; obnavljanje nekretnina; obnavljanje ostakljenja; obnavljanje postrojenja; obnavljanje vozila; obnavljanje zgrada; obnova cijevi za kanalizaciju; obnova električnih vodova; obnova i popravak zgrada; obnova i restauriranje zgrada;

obnova industrijskih bojlera; obnova industrijskih strojeva; obnova interijera komercijalnog prostora; obnova kuhinja; obnova namještaja; obnova podzemnih cijevi; obnova, popravak i održavanje električnih žica; obnova [rekonstruiranje] motora; obnova spojeva žbuke na zidu od cigle; obnova stakala; obnova strojeva; obnova vodovodnih instalacija; obnova zgrada; obrada površina sa preparatima za odbijanje životinje; obrada protiv hrđe; obrada protiv korozije; odčepijavanje odvoda; odčepijavanje spremnika za odlaganje otpada; održavanje i popravak motornih vozila; održavanje akvarija; održavanje aparata za pripremu napitaka; održavanje automata; održavanje automobila; održavanje bazena za plivanje; održavanje brodova; održavanje cijevi za kanalizaciju; održavanje cjevovoda; održavanje dijelova i opreme za kopnena motorna vozila koja se upotrebljavaju u komercijalne svrhe; održavanje diktafona; održavanje dizala; održavanje drvenih podova; održavanje električnih aparata potrošača; održavanje električnih ili klimatizacijskih sustava; održavanje elektroničkih aparata; održavanje i popravak automatskih transmisijskih; održavanje i popravak bojlera na čvrsto gorivo; održavanje i popravak brodova; održavanje i popravak cijevi koje se koriste u industrijskoj opremi; održavanje i popravak cjevovodnih sustava; održavanje i popravak cjevovoda; održavanje i popravak dijelova i opreme za zgrade; održavanje i popravak dijelova i opreme za brodice; održavanje i popravak dizala; održavanje i popravak grijanja; održavanje i popravak industrijskih cjevovoda; održavanje i popravak kanala za prikupljanje kišnice; održavanje i popravak kopnenih vozila; održavanje i popravak krovnih žljebova; održavanje i popravak motornih vozila za prijevoz putnika; održavanje i popravak motora; održavanje i popravak motornih vozila; održavanje i popravak mreža za komunikaciju podataka; održavanje i popravak namještaja; održavanje i popravak nosača tereta; održavanje i popravak odvodnih cijevi; održavanje i popravak ogradnih vrata; održavanje i popravak plamenika; održavanje i popravak plinskih i električnih instalacija; održavanje i popravak podova; održavanje i popravak postrojenja za proizvodnju solarne energije; održavanje i popravak postrojenja za solarno grijanje; održavanje i popravak protupožarnih alarmnih sustava; održavanje i popravak računalnih mreža; održavanje i popravak sadržaja zgrada; održavanje i popravak sigurnosnih alarma; održavanje i popravak sportske opreme; održavanje i popravak sustava za grijanje; održavanje i popravak sustava s cijevima za tekućinu; održavanje i popravak terenskih vozila; održavanje i popravak tlačne opreme; održavanje i popravak tlačnih sigurnosnih uređaja; održavanje i popravak uređaja za pročišćavanje vode; održavanje i popravak vozila; održavanje i popravak zgrada; održavanje i popravak zupčanika; održavanje i popravak uređaja za praćenje topline; održavanje i popravak sigurnosnih instalacija; održavanje i popravak sustava za kontrolu fizičkog pristupa; održavanje i popravak instalacija za skladištenje; održavanje i popravak sustava za zaštitu od munje; održavanje i popravak sustava za električno uzemljenje; održavanje i popravak sustava za kontrolu pristupa; održavanje i popravak gromobrana; održavanje i popravak solarno-toplinskih sustava; održavanje i popravak sustava za evakuaciju u slučaju požara; održavanje i popravak sustava za gašenje požara; održavanje i popravak sustava za otkrivanje požara; održavanje i restauracija umjetničkih djela; održavanje ili popravak plamenika; održavanje ili popravci sefova; održavanje industrijskih strojeva; održavanje kanalizacijskih sustava; održavanje komercijalnih električnih sustava; održavanje kućanskih hladnjaka; održavanje laminatnih podova; održavanje motora s unutrašnjim izgaranjem; održavanje motornih vozila; održavanje mreža za komunikaciju podataka; održavanje neelektričnih grijača na štednjaku; održavanje nekretnina; održavanje opreme za kontrolu onečišćenja vode; održavanje pneumatskih ručnih alata; održavanje podnih obloga od imitacije drva; održavanje pokućstva; održavanje, popravak i obnova fotovoltaičnih uređaja i sustava; održavanje postrojenja; održavanje protupožarnih sustava; održavanje protuprovalnih alarma; održavanje prozora; održavanje računala; održavanje, servisiranje i popravak vozila; održavanje, servisiranje i popravak kućanskih i kuhinjskih uređaja; održavanje, servisiranje i popravak uređaja i instalacija za proizvodnju energije; održavanje, servisiranje,

podešavanje i popravak motora; održavanje strojeva i opreme za zavarivanje; održavanje strojeva za čišćenje; održavanje telekomunikacijskih uređaja; održavanje ugostiteljske opreme; održavanje uređaja i instalacija za proizvodnju energije; održavanje uređaja za pročišćavanje vode; održavanje uredske opreme; održavanje uredskih strojeva; održavanje vodovodnih instalacija; održavanje vozila; održavanje zgrada; ojačavanje zgrada; oprema za održavanje vozila (iznajmljivanje -); oprema za pranje rublja (iznajmljivanje -); opremanje interijera u prostorima tvrtke; opremanje unutrašnjosti jahti; opreme za čišćenje (iznajmljivanje -); organiziranje popravaka vozila; organiziranje postavljanja zamjenskih prozora za vozila; ormarića (popravak -); oslikavanje automobila tankim crtama; ostakljivanje, instaliranje, održavanje i popravak stakla, prozora i sjenila; ostakljivanje prozora; oštrenje klizaljki; oštrenje kosilica; oštrenje kuhinjskih noževa; oštrenje noža kosilice; oštrenje noževa; oštrenje škara; oštrenje škara i kuhinjskih noževa; oštrenje svrdla; otkrivanje izvora istjecanja unutar zgrada; otkrivanje izvora propuha u zgradama; ožičavanje ureda za prijenos podataka; ožičavanje zgrada za telekomunikacijski prijenos; oznake (bojanje i popravak -); personalizacija motornih vozila; pištolji za spajalice (iznajmljivanje); podešavanje oštrica pile; podešavanje vozila; podizanje kliznih oplata; podizanje montažnih zgrada i struktura; podizanje ploča za prikazivanje; podizanje/povlačenje motora vitlom; podizanje/povlačenje vitlom strojeva za postavljanje, popravljivanje i izgradnju; podizanje/povlačenje zgrada i konstrukcija vitlom; podizanje skela; podizanje tribina; podzemni građevinski radovi povezani s vodoopskrbnom mrežom; podzemni građevinski radovi u svezi s kanalizacijom; podzemni građevinski radovi u svezi s postavljanjem kablova; podzemni građevinski radovi u svezi s ožičavanjem; pokrivanje krovova i popločavanje; polaganje cijevi; polaganje cjevovoda; polaganje električnih mreža; polaganje estriha; polaganje i zakopavanje kablova; poliranje automobila; poliranje (čišćenje); poliranje podova; poliranje vozila; pomoć pri kvaru vozila [popravak]; ponovno tapeciranje; popravak alarma; popravak alata; popravak automatskih uređaja za hranjenje stoke; popravak automobila; popravak automobila na cesti; popravak bežičnih slušalica; popravak bicikala; popravak brodova; popravak crpki; popravak dijelova motora; popravak dizala; popravak dizalica; popravak dvogleda; popravak električne opreme; popravak električne opreme i elektrotehničkih instalacija; popravak električnih uređaja; popravak elektroničkih aparata; popravak filtera za strojeve i motore; popravak filtera za zrak; popravak filtera za zrak i njihovih dijelova; popravak glazbenih instrumenata; popravak fotokopirnih uređaja; popravak građevinskih strojeva i opreme; popravak hladnjaka; popravak i izolacija spojeva prozorskih okvira; popravak i obnova građevina; popravak i obnova kućanskih predmeta; popravak i obnova namještaja; popravak i obrada automobilskih karoserija za druge; popravak i održavanje automobila; popravak i održavanje bicikala; popravak i održavanje crpki; popravak i održavanje dobavnih i pomoćnih crpki; popravak i održavanje elektroničkih instalacija; popravak i održavanje elektroničkih uređaja; popravak i održavanje električnih vozila; popravak i održavanje jahti; popravak i održavanje igraćaka; popravak i održavanje hladnjaka; popravak i održavanje građevinskih strojeva; popravak i održavanje građevinskih skela, radnih i građevinskih platformi; popravak i održavanje gimnastičkih i sportskih artikala; popravak i održavanje generatora električne energije; popravak i održavanje fotografskih aparata; popravak i održavanje klimatizacijskih uređaja; popravak i održavanje motornih vozila i njihovih motora; popravak i održavanje motocikala; popravak i održavanje motornih vozila i njihovih dijelova i motora za motorna vozila i njihovih dijelova; popravak i održavanje motornih vozila i njihovih dijelova; popravak i održavanje motora za motorna vozila; popravak i održavanje multimedijjskih uređaja; popravak i održavanje opreme za građevinske strojeve; popravak i održavanje opreme za kampiranje; popravak i održavanje pametnih telefona; popravak i održavanje plovila; popravak i održavanje poljoprivrednih strojeva; popravak i održavanje sportske i fitness opreme; popravak i održavanje stambenih zgrada; popravak i održavanje sustava hlađenja motornih vozila; popravak i održavanje tapeciranja; popravak i održavanje tekstilne robe;

popravak i održavanje traka za trčanje; popravak i održavanje uređaja za izvlačenje prašine; popravak i održavanje uređaja za sušenje; popravak i održavanje uređaja za grijanje; popravak i održavanje ventilacijskih uređaja; popravak i održavanje vozila; popravak i održavanje vrtnih alata; popravak igraćaka ili lutaka; popravak ili održavanje automata za prodaju; popravak ili održavanje aparata za pročišćavanje vode; popravak ili održavanje automobila; popravak ili održavanje bojlera; popravak ili održavanje crpki; popravak ili održavanje električnih motora; popravak ili održavanje električnih rasvjetnih aparata; popravak ili održavanje električnih uređaja za čišćenje podova; popravak ili održavanje električnih uređaja i instalacija za kuhanje; popravak ili održavanje građevinske opreme; popravak ili održavanje glazbenih instrumenata; popravak ili održavanje generatora električne energije; popravak ili održavanje klimatizacijskih uređaja [u industrijske svrhe]; popravak ili održavanje klimatizacijskih uređaja; popravak ili održavanje kada; popravak ili održavanje kuhinjskih uređaja i instalacija; popravak ili održavanje laboratorijskih aparata i instrumenata; popravak ili održavanje ličilačkih uređaja i aparata; popravak ili održavanje lonaca i posuda za kuhanje; popravak ili održavanje motornih vozila s dva kotača; popravak ili održavanje mlinova za krmno bilje; popravak ili održavanje mjernih uređaja i instrumenata; popravak ili održavanje mehaničkih sustava za parkiranje; popravak ili održavanje neelektričnih kuhinjskih uređaja i instalacija; popravak ili održavanje natpisa; popravak ili održavanje optičkih uređaja i instrumenata; popravak ili održavanje poljoprivrednih strojeva i alata; popravak ili održavanje plovila; popravak ili održavanje protupožarnih alarma; popravak ili održavanje potrošačkih električnih uređaja; popravak ili održavanje računala; popravak ili održavanje strojeva i aparata za obradu napitaka; popravak ili održavanje strojeva i aparata za rad s papirom; popravak ili održavanje strojeva ili uređaja za tisak ili za uvezivanje knjiga; popravak ili održavanje svilarskih strojeva i alata; popravak ili održavanje strojeva i opreme za utovar i istovar; popravak ili održavanje strojeva i alata za obrađivanje zemlje; popravak ili održavanje strojeva i aparata za obradu hrane; popravak ili održavanje strojeva i uređaja za sječu stabala; popravak ili održavanje strojeva i opreme za pakiranje i zamatanje; popravak ili održavanje strojeva i uređaja za obradu drveta; popravak ili održavanje šivaćih strojeva; popravak ili održavanje telefonskih aparata; popravak ili održavanje uređaja i opreme za zabavu; popravak ili održavanje uređaja za kuhanje u industrijske svrhe; popravak ili održavanje uredskih strojeva i opreme; popravak ili održavanje uređaja i alata za obradu metala; popravak ili održavanje uređaja i aparata za distribuciju ili kontrolu električne energije; popravak ili održavanje uređaja za parkiranje bicikala; popravak ili održavanje uređaja za kuhanje; popravak ili održavanje uređaja i strojeva za uvezivanje; popravak ili održavanje zidnih i ručnih satova; popravak industrijskih peći; popravak industrijskih peći [pećnica]; popravak industrijskih strojeva; popravak instalacija za opskrbu energijom; popravak invalidskih kolica; popravak kada; popravak kanalizacijskih sustava; popravak kočnih sustava za vozila; popravak konstrukcija za zaštitu od sunca; popravak korita; popravak kopnenih vozila; popravak krovišta; popravak krovova; popravak kućanskih i kuhinjskih uređaja; popravak kuhinjskog namještaja; popravak laminatnih podova; popravak manjih metalnih predmeta; popravak medicinskih strojeva i aparata; popravak mikrovalnih pećnica; popravak mobilnih telefona; popravak motornih vozila; popravak nakita; popravak namještaja; popravak namještaja na napuhavanje; popravak natpisnih ploča; popravak neelektričnih grijača na štednjaku; popravak ograda; popravak opreme motornih vozila; popravak opreme za bilijar; popravak opreme za grijanje; popravak opreme za kontrolu zagađenosti vode; popravak opreme za trgovine; popravak opreme za zračnu navigaciju; popravak optičkih instrumenata; popravak osovina; popravak osovina za strojeve; popravak osovina za vozila; popravak oštećenja na vozilima nastalih u prometnim nesrećama; popravak ovjesnih sustava za vozila; popravak oznaka; popravak pločica; popravak plovila; popravak podizača stražnjih vrata vozila; popravak podnih obloga; popravak podnih obloga od imitacije drva; popravak pogona i postrojenja za proizvodnju energije; popravak posuda; popravak prikolica; popravak prometnih svjetlosnih uređaja; popravak protupožarnih alarma; popravak protuprovalnih alarma;

popravljanje prozora; popravak rasvjetnih uređaja; popravak ručnih i zidnih satova; popravak sanitarnih instalacija; popravak sigurnosnih brava; popravak šipki za vuču vozila; popravak skela; popravak slot mašina i aparata; popravak sportske opreme; popravak spremnika pod tlakom; popravak strojeva; popravak strojeva i aparata za obradu metala; popravak stropnih obloga; popravak stropova; popravak strujnih vodova; popravak struktura za upotrebu na visokim temperaturama; popravak sustava za opskrbu plinom; popravak tatami strunjača; popravak telefona; popravak televizijskih prijemnika; popravak uređaja za filtriranje zraka; popravak uređaja za kuhanje; popravak uređaja za pročišćavanje vode; popravak uređaja za sušenje; popravak uredskih strojeva; popravak uredskih strojeva i aparata; popravak ventilacijskih uređaja; popravak vitrina; popravak vjetrobranskih stakala; popravak vodoopskrbnih instalacija; popravak vodoopskrbnih uređaja; popravak vozila kao dio usluge pri kvaru vozila; popravak zahodskih školjki s integriranim mlaznicama za pranje; popravak zavjesa; popravak zgrada; popravak željezarije; popravci kišobrana; popravci usisivača; popravci zgrada; popravljivanje okvira vrata; popravljivanje sjenila za prozore; popravljivanje suncobrana; poravnavanje lokacije; postavljanje aparata za kuhanje; postavljanje audiovizualne opreme; postavljanje automobilskih krovnih prozora; postavljanje bežičnih brava; postavljanje centralnog grijanja; postavljanje cjevovoda; postavljanje cjevovodnih sustava za provođenje plina; postavljanje drvenog poda; postavljanje električnih aparata; postavljanje električnih rasvjetnih i pogonskih sustava; postavljanje folija za prozore; postavljanje gromobrana; postavljanje guma; postavljanje hidraulične opreme; postavljanje hidroizolacije u podrumu; postavljanje hladnjaka; postavljanje i izgradnja cjevovoda; postavljanje i popravak alarmnih uređaja protiv krađe; postavljanje i popravak električnih aparata; postavljanje i popravak instalacija za saune; postavljanje i popravak led zaslona; postavljanje i popravak laboratorijskih svjetiljki; postavljanje i popravak opreme za zamrzavanje; postavljanje i popravak opreme za grijanje; postavljanje i popravak opreme za zaštitu od poplava; postavljanje i popravak prozorskih sjenila; postavljanje i popravak prodajnih automata; postavljanje i popravak satelitskih antena; postavljanje i popravak skladišta; postavljanje i popravak strojeva za pranje rublja; postavljanje i popravak telekomunikacijskog hardvera; postavljanje i popravak tuševa; postavljanje i popravak uređaja za navodnjavanje; postavljanje i popravak uređaja za podno grijanje; postavljanje i popravak zahoda; postavljanje i popravak opreme za zaštitu od poplava; postavljanje industrijskih cjevovoda; postavljanje kabela u tlo; postavljanje kablova; postavljanje kablova za pristup internetu; postavljanje klimatizacijskih uređaja za uporabu u čistim sobama; postavljanje kliznih oplata; postavljanje komercijalnih uređaja za kuhanje; postavljanje krovišta; postavljanje krovne izolacije; postavljanje krovova od filca; postavljanje laminatnih podova; postavljanje medicinskih uređaja; postavljanje montažnih građevinskih elemenata; postavljanje montažnih kuća; postavljanje montažnih zgrada; postavljanje motora; postavljanje namještaja za trgovine; postavljanje natpisnih ploča; postavljanje održavanje i popravak strojeva; postavljanje, održavanje i popravak kuhinjske opreme; postavljanje, održavanje i popravak protuprovalnih alarma; postavljanje, održavanje i popravak telekomunikacijske opreme; postavljanje, održavanje i popravak klimatizacijskih uređaja; postavljanje, održavanje i popravak medicinskih uređaja i instrumenata; postavljanje, održavanje i popravak automatskih izlaza u slučaju nužde; postavljanje, održavanje i popravak zračnih puhalo; postavljanje, održavanje i popravak pregrada protiv požara i dima; postavljanje, održavanje i popravak vodovodnih instalacija; postavljanje, održavanje i popravak alarma, brava i sefova; postavljanje ogradnih vrata; postavljanje opreme i dodataka za zgrade; postavljanje oplata za renovaciju i održavanje; postavljanje oplata za građevinarstvo i izgradnju; postavljanje opreme i objekata za elektroničke sjednice; postavljanje opreme za dostavu pripremljene hrane (catering); postavljanje opreme za pranje rublja i kuhinjske opreme; postavljanje papirnatih tapeta; postavljanje parketa; postavljanje pasivne zaštite od požara; postavljanje peći; postavljanje plinskih i vodovodnih cijevi; postavljanje ploča za prikazivanje;

postavljanje pločica, cigli ili blokova; postavljanje podnih obloga od imitacije drva; postavljanje podnih pločica; postavljanje podnih pokrova; postavljanje, popravak i održavanje opreme za grijanje; postavljanje, popravak i održavanje prostorija i opreme za čiste sobe; postavljanje privremenih konstrukcija za događaje na otvorenom; postavljanje privremenih sjedala; postavljanje proizvodnih postrojenja; postavljanje rasvjetnih uređaja; postavljanje šatora; postavljanje sigurnosne i zaštitne opreme; postavljanje sintetičke trave; postavljanje skela za građevinske konstrukcije; postavljanje solarnih ploča; postavljanje spremnika za kišnicu; postavljanje stakla u zimskim vrtovima, na prozorima, vratima i u staklenicima; postavljanje šandova za konferencije; postavljanje šandova za trgovačke sajmove; postavljanje šandova za izložbe; postavljanje sustava aktivne protupožarne zaštite; postavljanje sustava za gašenje požara; postavljanje sustava za ispuštanje topline; postavljanje sustava za izvlačenje dima; postavljanje sustava za kontrolu pristupa; postavljanje sustava za kontrolu okoliša za čiste sobe; postavljanje sustava za odvodnju kišnice; postavljanje sustava za suzbijanje požara; postavljanje sustava za sakupljanje kišnice; postavljanje sustava za solarno grijanje; postavljanje tapeta; postavljanje sustava za zaštitu od munje; postavljanje sustava za zaštitu od sunca; postavljanje tepiha; postavljanje tribina; postavljanje toplotne izolacije za zgrade; postavljanje [ugradnja] okova za vrata; postavljanje uličnih informativnih plakata; postavljanje unutrašnjosti brodova; postavljanje uređaja za centralno grijanje; postavljanje uređaja za grijanje i hlađenje; postavljanje uređaja za izvlačenje prašine; postavljanje uređaja za otvaranje vrata; postavljanje uređaja za otvaranje i zatvaranje vrata; postavljanje uređaja za proizvodnju energije; postavljanje uređaja za sušenje; postavljanje uređaja za zagrijavanje cijevi (zagrijavanje raste porastom frekvencije); postavljanje uređaja za zatvaranje vrata; postavljanje vanjskih zidova; postavljanje vodenih tobogana; postavljanje vodoopskrbnih uređaja; postavljanje vodovodnih cijevi; postavljanje vodovodnih instalacija; postavljanje zaštite od hrđe; postavljanje zaštite od vlage za zgrade; postavljanje žljebova za oborinske vode; postavljanje znakova; pranje; pranje kuhinjskih napa; pranje prozora; pregled građevina u svrhu otkrivanja ličinki u drvu; pregled prostora u svrhu otkrivanja ličinki u drvu; pregled vozila prije popravka; pregled vozila prije radova održavanja; premazivanje ciglenih radova; premazivanje cijevi; premazivanje cjevovoda; premazivanje kanalizacije; premazivanje metalnih površina radi sprječavanja korozije; premazivanje odvoda; premazivanje prolaza; prenamjena trgovačkih prostora; prenamjena poslovnih prostora; pretvaranje, obnova, prepravljivanje i popravak jahta i brodica; primjena estriha; priprema održavanja kopnenih motornih vozila priprema popravka kopnenih vozila; priprema terena [graditeljstvo]; priprema za postavljanje zamjenskih vjetrobranskih stakala za vozila; priprema za zamjenska vjetrobranska stakla vozila; priprema za zamjenu prozorskih vozila; pripremanje podnih površina za oblaganje i pokrivanje; pripremanje površina stubišta za oblaganje i pokrivanje; pripremanje prostora za ugradnju računalne opreme; pružanje građevinskih informacija o javnim radovima; pružanje građevinskih informacija elektroničkim putem; pružanje informacija o izgradnji zgrada; pružanje informacija o graditeljstvu; pružanje informacija o dezinfekciji telefonskih slušalica; pružanje informacija o čišćenju fasada zgrada; pružanje informacija o čišćenju zgrada; pružanje informacija o čišćenju tepiha i sagova; pružanje informacija o brodogradnji; pružanje informacija na internetu o izgradnji zgrada; pružanje informacija o izgradnji, popravku i održavanju zgrada; pružanje informacija o iznajmljivanju strojeva i uređaja za rudarstvo; pružanje informacija o iznajmljivanju građevinskih strojeva i uređaja; pružanje informacija o iznajmljivanju električnih strojeva za pranje; pružanje informacija o iznajmljivanju mopova; pružanje informacija o iznajmljivanju uređaja za čišćenje podova; pružanje informacija o njezi i popravku krzna; pružanje informacija o održavanju i popravku sefova; pružanje informacija o obnovi zgrada; pružanje informacija o oštrenju škara i kuhinjskih noževa; pružanje informacija o popravljivanju ili održavanju opreme za štalu; pružanje informacija o popravku ili održavanju klimatizacijskih uređaja; pružanje informacija o popravku cipela; pružanje informacija o popravku ili održavanju plovila; pružanje informacija o popravku ili održavanju optičkih

strojeva i instrumenata; pružanje informacija o popravku ili održavanju sustava i strojeva za proizvodnju poluvodiča; pružanje informacija o popravku ili održavanju strojeva i alata za obradu metala; pružanje informacija o popravku ili održavanju rezervoara; pružanje informacija o popravku ili održavanju plinskih bojlera; pružanje informacija o popravku ili održavanju motornih vozila na dva kotača; pružanje informacija o popravku ili održavanju strojeva i uređaja za slikanje; pružanje informacija o popravku ili održavanju građevinskih strojeva i uređaja; pružanje informacija o popravku ili održavanju laboratorijskih uređaja i instrumenata; pružanje informacija o popravku ili održavanju strojeva i uređaja za preradu hrane ili pića; pružanje informacija o popravku ili održavanju opreme za nadzor onečišćenja vode; pružanje informacija o popravku kopnenih vozila; pružanje informacija o popravku ili održavanju protupožarnih alarma; pružanje informacija o popravku ili održavanju uređaja električne rasvjete; pružanje informacija o popravku ili održavanju strojeva i uređaja za kemijsku obradu; pružanje informacija o popravku ili održavanju uređaja za parkiranje bicikala; pružanje informacija o popravku ili održavanju tekstilnih strojeva i uređaja; pružanje informacija o popravku ili održavanju strojeva i uređaja za zamrzavanje; pružanje informacija o popravku ili održavanju industrijskih peći; pružanje informacija o popravku ili održavanju šivaćih strojeva; pružanje informacija o popravku ili održavanju medicinskih strojeva i uređaja; pružanje informacija o popravku bicikala; pružanje informacija o popravku ili održavanju bojlera; pružanje informacija o popravku ili održavanju strojeva i sustava za proizvodnju integriranih krugova; pružanje informacija o popravku ili održavanju vatrenog oružja; pružanje informacija o popravku opreme za biljar; pružanje informacija o popravku ili održavanju ribičkih strojeva i instrumenata; pružanje informacija o popravku ili održavanju uređaja i strojeva za uvezivanje; pružanje informacija o popravku ili održavanju uređaja i instalacija za kuhanje; pružanje informacija o popravku ili održavanju tiskarskih strojeva; pružanje informacija o popravku ili održavanju električnih uređaja i instalacija za kuhanje; pružanje informacija o popravku ili održavanju telekomunikacijskih strojeva i uređaja; pružanje informacija o popravku ili održavanju pumpi; pružanje informacija o popravku ili održavanju kada; pružanje informacija o popravku ili održavanju strojeva za čišćenje podova na motorizirani pogon; pružanje informacija o popravku ili održavanju kuhinjskih lonaca i tava; pružanje informacija o popravku ili održavanju strojeva i uređaja za zabavu; pružanje informacija o popravku ili održavanju zidnih i ručnih satova; pružanje informacija o popravku ili održavanju sustava za pranje vozila; pružanje informacija o popravku ili održavanju poljoprivrednih strojeva i alata; pružanje informacija o popravku ili održavanju uređaja za pročišćavanje vode; pružanje informacija o popravku strojeva i uređaja za igru; pružanje informacija o popravku sportske opreme; pružanje informacija o popravku ili održavanju rudarskih strojeva i uređaja; pružanje informacija o popravku torbi i torbica; pružanje informacija o popravku ili održavanju automobila; pružanje informacija o popravku ili održavanju zrakoplova; pružanje informacija o popravku ili održavanju strojeva i uređaja za usitnjavanje otpada; pružanje informacija o popravku ili održavanju industrijskih strojeva za pranje posuda; pružanje informacija o popravku ili održavanju strojeva i uređaja proizvodnju staklenog posuđa; pružanje informacija o popravku ili održavanju potrošačkih električnih uređaja; pružanje informacija o popravku ili održavanju generatora energije; pružanje informacija o popravku ribičkog pribora; pružanje informacija o popravku ili održavanju sportske opreme; pružanje informacija o popravku ili održavanju električnih motora; pružanje informacija o popravku ili održavanju gorionika; pružanje informacija o popravku tatami podloga; pružanje informacija o popravku ili održavanju ribičke opreme; pružanje informacija o popravku ili održavanju naočala; pružanje informacija o popravku ili održavanju industrijskih strojeva za pranje; pružanje informacija o popravku naočala; pružanje informacija o popravku ili održavanju fotografskih strojeva i uređaja; pružanje informacija o rušenju zgrada; pružanje informacija o rekonstrukciji zgrada; pružanje informacija o restauraciji namještaja; pružanje informacija o popravku ili održavanju strojeva i uređaja za ambalažiranje ili zamatanje; pružanje informacija o popravku ili održavanju strojeva za preradu duhana; pružanje informacija o popravku kišobrana; pružanje

informacija o popravku ili održavanju glazbenih instrumenata; pružanje informacija o popravku ili održavanju strojeva i alata za izradu cipela; pružanje informacija o popravku ili održavanju strojeva i uređaja za preradu plastike; pružanje informacija o popravku ili održavanju uredskih strojeva i uređaja; pružanje informacija o popravku ili održavanju natpisa; pružanje informacija o popravku igračaka ili lutaka; pružanje informacija o popravku ili održavanju strojeva i uređaja za komprimiranje otpada; pružanje informacija o popravku ili održavanju prodajnih automata; pružanje informacija o postavljanju strojeva; pružanje informacija o postavljanju električnih uređaja; pružanje informacija o popravku ili održavanju uređaja za kuhanje; pružanje informacija o popravku ili održavanju nuklearnih elektrana; pružanje informacija o popravku ili održavanju peći; pružanje informacija o popravku ili održavanju opreme za benzinske postaje; pružanje informacija o popravku ili održavanju kemijskih tvornica; pružanje informacija o prešanju odjeće; punjenje baterija i akumulatora; punjenje baterija; punjenje akumulatora vozila; pružanje usluga održavanja za sportske ustanove; pružanje usluga čišćenja; pružanje podataka u svezi održavanja vozila; pružanje podataka u svezi s graditeljskim industrijama; pružanje podataka u svezi popravka vozila; pružanje informacija u vezi s popravkom ili održavanjem mehaničkih sustava za parkiranje; pružanje informacija u elektroničkom obliku o održavanju sagova; pružanje informacija u vezi s uslugama popravke odjeće; pružanje informacija, savjeta i konzultantskih usluga koje se odnose na čišćenje; pružanje informacija o uslugama čišćenja septičkih jama; pružanje informacija o uslugama pranja rublja; pružanje informacija o uslugama laštenja podova; pružanje informacija o uslugama popravke odjeće; pružanje informacija o uslugama popravka u zrakoplovnom sektoru; pružanje informacija o uslugama čišćenja prozora; pružanje informacija o uslugama čišćenja rezervoara; pružanje informacija o uslugama čišćenja ulica; punjenje baterija mobilnog telefona; punjenje električnih vozila; raspršivanje boje; rastavljanje strojeva; razmontiranje brodova; redovno servisiranje klimatizacijskih uređaja; redovno servisiranje rashladnih uređaja; redovno servisiranje uređaja za grijanje; redovno servisiranje uređaja za izvlačenje prašine; redovno servisiranje uređaja za sušenje; redovno servisiranje ventilacijskih uređaja; reguliranje uljnih plamenika; remont motora koji su istrošeni ili djelomično uništeni; remont motora vozila; remont strojeva i motora koji su istrošeni ili djelomično uništeni; remont vakuumskih pumpi i njihovih dijelova; restauracija, popravak i održavanje namještaja; restauriranje glazbenih instrumenata; restauriranje kada za kupanje; restauriranje krovova; restauriranje kupaonske opreme; restauriranje maloprodajnih prostora; restauriranje namještaja; restauriranje tiskanih fotografija; restauriranje umjetničkih djela; restauriranje zgrada; restauriranje zidarskih zidova i struktura; sanacija tla; sastavljanje [postavljanje] dodatne opreme za vozila; sastavljanje [postavljanje] polica; sastavljanje [postavljanje] skladišnih sustava; sastavljanje [postavljanje] skeletnog (okvirnog) sistema; sastavljanje skela; sastavljanje [ugradnja] dijelova za vozila; savjeti u svezi sa sprječavanjem začepljenja septičkih jama; savjeti u svezi sa sprječavanjem začepljenja vodovodnih cijevi; savjeti u svezi sa sprječavanjem začepljenja mastolovaca; savjetodavne usluge koje se odnose na rušenje zgrada; savjetodavne usluge koje se odnose na održavanje i popravak mehaničke i električne opreme; savjetodavne usluge koje se odnose na postavljanje uređaja za grijanje i hlađenje; savjetodavne usluge koje se odnose na postavljanje audiovizualne opreme; savjetodavne usluge koje se odnose na postavljanje rasvjetnih uređaja; savjetodavne usluge koje se odnose na postavljanje protupožarne opreme; savjetodavne usluge koje se odnose na postavljanje sigurnosne i zaštitne opreme; savjetodavne usluge koje se odnose na postavljanje telefonske opreme; savjetodavne usluge koje se odnose na postavljanje komunikacijske opreme; savjetodavne usluge koje se odnose na postavljanje putničkih dizala; savjetodavne usluge koje se odnose na postavljanje opreme za automatizaciju zgrada; savjetodavne usluge koje se odnose na postavljanje hidraulične opreme; savjetodavne usluge koje se odnose na javne građevinske radove; savjetodavne usluge o izgradnji zgrada i drugih struktura; savjetodavne usluge povezane s izgradnjom zgrada; savjetodavne usluge u

svezi s održavanjem zgrada; savjetodavne usluge u svezi s ugradnjom sustava za grijanje na bazi čvrstog goriva; savjetodavne usluge u svezi s obnavljanjem nekretnina; savjetodavne usluge u svezi s asfaltiranjem; savjetodavne usluge u svezi s adaptacijom zgrada; savjetodavne usluge u svezi s popravkom vozila; savjetodavne usluge u svezi s popravkom građevinskih konstrukcija; savjetodavne usluge u svezi s obnavljanjem građevina; savjetodavne usluge u svezi s održavanjem sustava upravljanja uvjetima okoline; savjetodavne usluge u svezi s popravkom sustava za kontrolu okoliša; savjetodavne usluge u svezi s održavanjem vozila; savjetovanje u svezi s postavljanjem računala; savjetovanje u svezi s nadzorom nad izgradnjom zgrada; savjetovanje povezano s ugradnjom, održavanjem i popravkom računalnog hardvera; savjetodavne usluge za vodoinstalatere; savjetodavne usluge za ugradnju vodovodnih instalacija; savjetodavne usluge za ugradnju mjenjača; savjetodavne usluge za ugradnju crpki; savjetodavne usluge za održavanje mjernih pločica; savjetodavne usluge u svezi s ugradnjom generatora; savjetodavne usluge u svezi s postavljanjem pričvršćivača; savjetodavne usluge za izgradnju zgrada; savjetodavne usluge u svezi s postavljanjem vodovodnih instalacija; savjetodavne usluge u svezi s popravkom motornih vozila; savjetodavne usluge u svezi s iskopavanjem; savjetodavne usluge u svezi s održavanjem pričvršćene opreme; savjetodavne usluge u svezi s održavanjem vodovodnih instalacija; savjetodavne usluge u svezi s ponovnim iskopavanjem rovova; savjetodavne usluge u svezi s popravkom motornih vozila; savjetodavne usluge u svezi s popravkom vodovodnih instalacija; savjetodavne usluge u svezi s ugradnjom motora; savjetodavne usluge u svezi s postavljanjem cijevi; savjetodavne usluge u svezi s postavljanjem elektrana; savjetodavne usluge u svezi s projektima oblaganja površina; savjetovanje u svezi s popravkom zgrada; sidrenje u stijene; servisne stanice za popravak vozila; servisne stanice za održavanje vozila; servisne stanice; servisiranje vozila; servisiranje uređaja i instalacija za proizvodnju električne energije; servisiranje strojnih alata; servisiranje proizvodnih strojeva i uređaja; servisiranje pisaćih strojeva; servisiranje mrežnih usluga; servisiranje komercijalnih vozila; servisiranje industrijskih bojlera; servisiranje i popravak podiznih uređaja; servisiranje i popravak podiznih radnih platformi; savjetovanje u vezi sa stambenom gradnjom i graditeljstvom; servisiranje aeronautičkih motora; servisiranje automobila; servisiranje cijevi za kanalizaciju; servisiranje cjevovoda; servisiranje dizalica; servisiranje i popravak mehaničkih pristupnih platformi; sobarske usluge čišćenja kućanstva; sobarske usluge koje se odnose na industrijsko čišćenje; spravice za spajanje spisa (iznajmljivanje -); sprječavanje prodora prašine u zgrade; sprovođenje javnih radova; sprovođenje seoskih radova; stabilizacija tla; staklarske usluge; staklarske usluge za građevinska vozila; staklarske usluge za poljoprivredna vozila; staklarske usluge za zgrade; staklarski radovi [ostakljivanje]; stolarske sluge [popravak drvenih predmeta]; stolarski radovi [popravak]; stolarstvo [popravci]; strojeva za zemljane radove (iznajmljivanje -); tapeciranje; tapeciranje namještaja; tapeciranje sjedala u vozilima; tapetarski popravci; teksturiranje stropova ili zidova; teksturiranje zidova; telekomunikacijsko ožičenje; terenski nadzor izgradnje; terenski nadzor nad građevinskim radovima; tesarske usluge; tesarstvo; toplinska izolacija prozora; toplinsko izoliranje prozora; tretiranje protiv hrdanja; ugovorno čišćenje klubova; ugovorno čišćenje rekreacijskih centara; ugovorno čišćenje ureda; ugrađivanje prozora u motorna vozila; ugrađivanje vjetrobranskih stakala u motorna vozila; ugrađivanje zamjenskih dijelova za vozila; ugrađivanje zidnih obloga; ugradnja aeronautičkih motora; ugradnja automobilske opreme; ugradnja automobilskih interijera po narudžbi; ugradnja bojlera; ugradnja brava; ugradnja cijevnih instalacija za plin i vodu; ugradnja cijevnih obloga u cjevovode; ugradnja cjevastih obloga u pješačke prolaze; ugradnja dijelova brave; ugradnja dijelova za vozila; ugradnja dizala; ugradnja dvostrukog stakla; ugradnja električnih uređaja; ugradnja električnog ožičenja; ugradnja građevinskih skela, radnih i građevinskih platformi; ugradnja i održavanje solarnih instalacija; ugradnja i održavanje sustava za navodnjavanje; ugradnja i popravak antena; ugradnja i popravak elektromehaničkih strojeva za pripremu napitaka;

ugradnja i popravak grijalica za kupaonice; ugradnja i popravak klimatizacijskih uređaja; ugradnja i popravak klimatizacijskih sustava; ugradnja i popravak klimatizacijskih uređaja; ugradnja i popravak kuhinjskih napa; ugradnja i popravak opreme za grijanje; ugradnja i popravak peći; ugradnja i popravak računalnog hardvera; ugradnja i popravak telekomunikacijskih mreža; ugradnja i popravak venecijanera [žaluzina]; ugradnja, izmjena, zamjena i popravak brava; ugradnja izolacije za zgrade; ugradnja klimatizacijskih uređaja; ugradnja kontrole fizičkog pristupa; ugradnja krovnih drvenih građa; ugradnja kuhinja; ugradnja kuhinjske opreme; ugradnja kuhinjskih ormarića; ugradnja kuhinjskih uređaja; ugradnja lijevanih proizvoda; ugradnja objekata za skladištenje; ugradnja opreme za grijanje; ugradnja opreme u uredima; ugradnja opladne konstrukcije za betoniranje; ugradnja oplate za betoniranje; ugradnja omekšivača za vodu; ugradnja, održavanje i popravak uređaja za kontrolu temperature; ugradnja, održavanje i popravak ulične rasvjete; ugradnja, održavanje i popravak uredskih strojeva i opreme; ugradnja, održavanje i popravak računalnog hardvera; ugradnja opreme za zgrade; ugradnja rasvjetnih sustava; ugradnja sefova; ugradnja sanitarnih uređaja; ugradnja rešetki; ugradnja prozora; ugradnja protuprovalnih alarma; ugradnja protupožarnih alarma; ugradnja proizvoda za hidroizolaciju podruma; ugradnja, popravak i održavanje grijača zraka; ugradnja, popravak i održavanje cijevi bojlera; ugradnja, popravak i održavanje kondenzatora vodene pare; ugradnja, popravak i održavanje kondenzacijskih uređaja; ugradnja, popravak i održavanje radijatora za motore i strojeve; ugradnja, popravak i održavanje računala i računalnih perifernih uređaja; ugradnja ploča u boji na glavne vijence zgrada; ugradnja strojeva; ugradnja sustava za evakuaciju od požara; ugradnja tlačnih sigurnosnih uređaja; ugradnja sustava za proizvodnju energije iz solarnih ploča za kućanstva; ugradnja sustava za proizvodnju energije iz solarnih ploča koji nisu za kućanstva; ugradnja ugradbenog namještaja; ugradnja unutarnje opreme u prostore tvrtki; ugradnja unutarnjih pregrada; ugradnja uređaja za grijanje; ugradnja uredske opreme; ugradnja uredskih strojeva; ugradnja vanjskih, unutarnjih i mehaničkih dijelova vozila po narudžbi [podešavanje]; ugradnja ventilacijskih uređaja; ugradnja vijaka; ugradnja vrata; ugradnja vrata i prozora; ugradnja zaštite od propuha za prozore s višestrukim okvirima; ugradnja zastora; ugradnje opreme za bežičnu telekomunikaciju i instalacija bežičnih lokalnih mreža; uklanjanje grafita; uklanjanje korijenja stabala; uklanjanje morskih naslaga s brodskih trupova; uklanjanje mrlja; uklanjanje mrlja s tepiha; uklanjanje mrlja s tkanina; uklanjanje otpada [čišćenje]; uklanjanje otpada iz zgrada [građevinske usluge]; uklanjanje smetnji u električnim uređajima; uklanjanje otpada [usluge čišćenja]; uklanjanje ptica iz stambenih i poslovnih zgrada; ukrašavanje zgrada; unajmljivanje građevinskog alata; unajmljivanje opreme za čišćenje; unajmljivanje opreme za premještanje zemlje; upravljanje izgradnjom [nadzor]; uređivanje ormarića; usluge autodijagnostike; usluge automobilske servisne stanice; usluge autopraonica; usluge autoservisa za održavanje i popravak motornih vozila; usluge bojenja i ukrašavanja zgrada; usluge bojenja kuća; usluge bojenja oznaka; usluge brtvljenja i postizanja vodonepropustnosti zgrada; usluge brtvljenja zgrada; usluge čišćenja; usluge čišćenja bazena; usluge čišćenja bojlera; usluge čišćenja cijevi; usluge čišćenja klima uređaja; usluge čišćenja kuhinjskih napa; usluge čišćenja motornih kopnenih vozila; usluge čišćenja odvoda; usluge čišćenja sanitarnog čvora; usluge čišćenja stropova; usluge čišćenja ureda; usluge crpljenja tekućina; usluge dekorativnog bojenja interijera; usluge demoliranja; usluge demontaže; usluge domara zgrade [popravci, održavanje]; usluge električara; usluge frakturiranja; usluge gradnje; usluge hitnog popravka vozila; usluge instalacije računala; usluge iskopavanja; usluge iskopavanja na gradilištima, osim za arheološke potrebe; usluge izgradnje; usluge izgradnje privremenih struktura; usluge izmjene automobilskog ulja; usluge iznajmljivanja alata; usluge iznajmljivanja strojeva za izgradnju; usluge iznajmljivanja strojeva za građevinarstvo; usluge izolacije klimatizacijskih rešetaka; usluge iznajmljivanja strojeva za graditeljstvo; usluge izvođača tesarskih radova; usluge izvođenja klimatizacijskih sustava; usluge izvođenja ličilačkih radova; usluge izvođenja općih građevinskih

radova; usluge izvođenja radova na visokim građevinama; usluge izvođenja sustava za grijanje; usluge konstrukcije opreme za brodsku obranu; usluge konzerviranja i očuvanja umjetničkih djela; usluge modernizacije i prenamjene strojeva; usluge montaže cijevi; usluge montaže krovova; usluge montaže povezane s postavljanjem namještaja; usluge montaže strojeva; usluge montiranja kuhinja; usluge nadzora građevinskih radova za građevinske projekte; usluge nadzora građevinskih radova za nekretninske projekte; usluge nanošenja zaštitnih premaza na vanjske površine zgrada; usluge nanošenja žbuke [morta] pod tlakom; usluge oblaganja cijevi; usluge obnavljanja automobila; usluge obnavljanja izljevnih cjevovoda; usluge obnavljanja stanova; usluge obnavljanja vodovodnih cijevi; usluge obnavljanja zgrada; usluge održavanja cijevi; usluge održavanja i popravka koje se odnose na uređaje za zatvaranje vrata; usluge održavanja i popravka opreme za automatska vrata; usluge održavanja i popravka automatskih pregrada [barijera]; usluge održavanja i popravka motornih vozila; usluge održavanja i popravaka zgrada koje pruža kućni majstor; usluge održavanja industrijskih postrojenja; usluge održavanja motornih vozila; usluge održavanja mrežnih instalacija; usluge održavanja podova; usluge održavanja prozora u vozilima; usluge održavanja računala; usluge održavanja računalnog hardvera; usluge održavanja strojeva; usluge održavanja trezorskih prostorija [sefova]; usluge održavanja vjetrobranskih stakala u vozilima; usluge odvodnjavanja; usluge oštrenja; usluge podešavanja mobilnih vozila; usluge podizanja betona; usluge podizanja ograda; usluge podmazivanja; usluge podmazivanja automobila; usluge podmazivanja vozila; usluge polaganja cijevi; usluge ponovnog punjenja prirodnog plina za motorna vozila; usluge ponovnog punjenja benzina za motorna vozila; usluge popločavanja; usluge popravaka karoserije automobila; usluge popravaka motora; usluge popravka bojlera; usluge popravka cijevi; usluge popravka elektroničke poslovne opreme; usluge popravka i održavanja motornih vozila; usluge popravka igračaka; usluge popravka izmjenjivača topline; usluge popravka kanala; usluge popravka kućanskih električnih uređaja; usluge popravka motornih vozila; usluge popravka natpisa; usluge popravka obloga stepenica; usluge popravka odvoda; usluge popravka podnih obloga; usluge popravka pokvarenih vozila; usluge popravka viličara; usluge popravka računala; usluge popravka vozila, naročito u slučaju kvara; usluge popravka zidnih obloga; usluge popravljivanja zgrada; usluge poravnavanja betona; usluge postavljanja električnih instalacija; usluge postavljanja građevinskih skela; usluge postavljanja i održavanja računala; usluge postavljanja izolacije; usluge postavljanja ograda; usluge postavljanja oznaka; usluge postavljanja radnih i građevinskih platformi; usluge postavljanja roleta; usluge postavljanja skela; usluge postavljanja zaštite od vlage; usluge postavljanja zastora; usluge pranja; usluge pranja klimatizacijskih uređaja; usluge pranja zgrada; usluge premazivanja [bojenja]; usluge premazivanja podova; usluge premazivanja podvozja automobila; usluge premazivanja podvozja vozila; usluge presvlačenja sjedala; usluge punjenja goriva u vozila; usluge punjenja goriva za kopnena vozila; usluge razvoja nekretnina [izgradnja]; usluge rušenja; usluge savjetovanja za održavanje vodovodnih instalacija; usluge servisa za održavanje vozila; usluge servisa za popravak motornih vozila; usluge servisa za popravak vozila; usluge sprječavanja smetnji za električne aparate; usluge u domaćinstvu [usluge čišćenja]; usluge ugovaranja popločivanja; usluge ugrađivanja auto presvlaka i popravka vozila; usluge ugradnje alarma; usluge ugradnje i popravka staklenih ploča; usluge ugradnje kanalizacijskih cijevi; usluge ugradnje odvoda; usluge uklanjanja snijega; usluge ukrasnog bojenja; usluge unutarnjeg brtvljenja i podbijanja; usluge upravljanja građevinskim projektima; usluge upravljanja izgradnjom; usluge uređenja krajobraza čvrstim elementima [hardscaping]; usluge uređivanja i bojenja; usluge za izgradnju zgrada; usluge zabijanja stupova; usluge zamjene prozora na vozilima; usluge zamjene uložaka s tonerom za pisače; usluge zamjene vjetrobranskih stakala na vozilima; usluge žbukanja; vanjsko i unutarnje čišćenje zgrada; vješanje zastora; vodoinstalaterske i staklarske usluge; vodoinstalaterski radovi; vodoinstalaterstvo; vozila (održavanje vozila); vozila (podmazivanje vozila); vozila (pomoć pri kvaru vozila) [popravak]; vozila (zaštita vozila od hrđe);

vratarske usluge vezane uz čišćenje; zabijanje stupova; zabijanje stupova u zemlju; zakivanje; zakup građevinske opreme; zamjena akumulatora; zamjena amortizera; zamjena baterija; zamjena brojčanika na satu; zamjena guma; zamjena kazaljki za satove; zamjena kočnica; zamjena odvodnih cijevi; zamjena prozora; zamjena prozorskih okvira; zamjena svjetala; zamrzivača (popravak -); zamrzivača (ugradnja -); zaštita motornih vozila od hrđe; zaštita od propuha; zaštita vozila od hrđe; zaštita zgrada; zaštitne ograde (postavljanje -); zavarivanje čeličnih konstrukcija za potrebe građevinarstva; zavarivanje radi popravka; završno premazivanje automobila; žbukanje; zemljani radovi; zgrada (brtvljenje -) tijekom izgradnje; zgrada (hidroizolacija -) tijekom izgradnje; zgrada (izgradnja -); zgrada (nadzor tijekom izgradnje -); zgrada (restauriranje -); zgrade (izolacija postojećih -); zgrade (obnavljanje -); zidarstvo

RAZRED 39

(210) Z20240578A (220) 28.05.2024.
(442) 16.08.2024.

(731) **HP - Hrvatska pošta d.d.**
Poštanska ulica 9, 10410 Velika Gorica, HR
(740) Igor Mucalo, Zagreb, HR
(540)



(591) žuta, ljubičasta
(531) 27.05.01
(511)

39 agencije za rezerviranje putovanja; agencijske usluge otpreme tereta; agenti za organizaciju putovanja; ambalažiranje i usluge pakiranja; ambalažiranje proizvoda; aranžmani za prijevoz kopnenim, morskim i zračnim putem; autobusni prijevoz; automobilski prijevoz; blindirani automobilni prijevoz; brane kanala (upravljanje -); brodovi (spašavanje brodova); brodovi u nevolji (spašavanje -); buking usluge putničkih agencija; carinsko skladište; carinsko skladištenje; carinsko skladištenje robe; carinsko skladištenje vina; charter jahti; cestovna dostava pošiljaka; cestovne usluge prijevoza za turiste; cestovni prijevoz putnika; cijenama prijevoza (pružanje informacija u svezi s -); cjevovod (transport nafte putem -); čuvani prijevoz novca i dragocjenosti; davanje prometnih uputa u svrhe putovanja; davanje putnih informacija putem globalne računalne mreže; davanje putnih obavijesti; davanje savjeta o uslugama otpreme tereta; davanje turističkih putnih informacija putem interneta; distribucija biometanskog goriva; distribucija cjevovodima i kablovima; distribucija daljinskog hlađenja; distribucija električne energije kućanstvima; distribucija električne energije putem kablova; distribucija električne energije putem žica; distribucija električne energije; distribucija energije za grijanje i hlađenje zgrada; distribucija i opskrba vodom; distribucija i prijenos električne energije; distribucija [isporuka] električne energije; distribucija [isporuka] vode; distribucija obnovljive energije; distribucija obnovljivog prirodnog plina; distribucija pošiljaka; distribucija [prijevoz] maloprodajne robe; distribucija [prijevoz] robe cestovnim putem; distribucija [prijevoz] robe morskim putem; distribucija [prijevoz] robe zračnim putem; distribucija [prijevoz] zamrznute sperme; distribucija topline; distribucija vode; distribucija vode i vodoopskrba; dobrotvorne usluge i to podjela odjeće; dobrotvorne usluge i to podjela deka; dobrotvorne usluge, to jest pružanje prijevoza za starije ili hendikepirane osobe; dobrotvorne usluge, to jest usluge pružanja prijevoza; dopunjavanje spremnika; dostava časopisa; dostava cestom; dostava cvijeća; dostava darova; dostava dijelova kućanskih uređaja; dostava dijelova zrakoplovom do prizemljenih letjelica; dostava dokumenata; dostava dokumenata pomoću

neelektroničkih sredstava; dostava dokumenata [ručna]; dostava goriva; dostava goriva u teglenice; dostava hrane; dostava hrane i pića pripremljenih za konzumaciju; dostava i skladištenje robe; dostava jednokratnih ubrusa; dostava korespondencije; dostava košarica s hranom i pićem; dostava namirnica; dostava namještaja; dostava novina; dostava, otprema i distribucija novina i časopisa; dostava paketa; dostava pisama; dostava pizze; dostava plinskih kuhala; dostava poklon košara s predmetima odabranim prema određenoj prilici ili temi; dostava poruka; dostava poruka [kurirska]; dostava pošiljaka; dostava pošiljaka cestovnim putem; dostava pošiljaka kopnenim putem; dostava pošiljaka posredstvom dostavljača; dostava pošiljaka zračnim putem; dostava restoranske hrane; dostava robe naručene poštom; dostava robe posredstvom kurira; dostava robe željeznicom; dostava rođendanskih torti; dostava tereta kopnenim putem; dostava tereta zračnim putem; dostava vina; dostava vode; dostava vode u bocama u domove i urede; dostava vozila; dostava žestokih pića; dostavljačke usluge; dostavljačke usluge [prijevoz pošte ili robe]; dostavljačke usluge [roba]; dostavljačke usluge za dostavu robe; dostavljačke usluge za dostavu pošiljaka; dostavljačke usluge za dostavu paketa; dostavljačke usluge za prijevoz tereta; dovod vode; ekskurzija (organiziranje -); ekspedicija (organiziranje -); ekspresna dostava robe; fizičko skladištenje elektronički pohranjenih podataka i dokumenata; fizičko skladištenje elektronički pohranjenih digitalnih video datoteka; fizičko skladištenje elektronički pohranjenih računalnih igara; fizičko skladištenje elektronički pohranjenih digitalnih fotografija; fizičko skladištenje elektronički pohranjene digitalne glazbe; fizičko skladištenje elektronički pohranjenih digitalnih slika; fizičko skladištenje elektronički pohranjenih podataka, dokumenata, digitalnih fotografija, glazbe, slika, videa i računalnih igara; fizičko skladištenje elektronički pohranjenih digitalnih podataka, fotografija, audio datoteka i slika; fizičko skladištenje obnovljivog prirodnog plina za duge; fizičko skladištenje stakleničkih plinova za druge; frankiranje pošte; frizeri (iznajmljivanje -); garaže (iznajmljivanje -); garažiranje; garderobne usluge; hitna dostava pisama; hitna pomoć (prijevoz kolima hitne pomoći); hitna vuča automobila; hitna vuča automobila ili kamiona; hitna vuča kamiona; hitni prijevoz bolesnika; hitno odašiljanje robe; informacije o prijevozu; informacije o skladištenju; informacije u svezi s prijevozom (usluge pružanja -); informacije u svezi s prometom; informacije u svezi s putem (usluge pružanja -); informacije u svezi s putovanjem (usluge pružanja informacija -); informacije u svezi s putovanjima (usluge pružanja -); informacije u svezi skladištenja; informativne i savjetodavne koje se odnose na distribuciju energije; informativne usluge o putovanju; informativne usluge u svezi s lokacijom robe; informativne usluge u svezi s načinima prijevoza; informativne usluge u svezi s premještanjem tereta; informativne usluge u svezi s prijevozom sirove nafte; informativne usluge u svezi s prijevoznim rasporedima; informativne usluge u svezi s prijevozom bitumena; informativne usluge u svezi s putovanjem; informativne usluge u svezi s prijevozom nafte; informativne usluge u svezi sa stanjem cesta; informativne usluge u svezi s skladištenjem; informativne usluge u svezi s prometnim tijekom; informativne usluge u svezi s prijevozom uz zaštitu; informativne usluge u svezi s prometom; informativne usluge u svezi sa skladištenjem u hladnjacima; informativne usluge u svezi s prijevozom; informativne usluge u svezi s prometnim začepjenjima; informativne usluge u svezi s prijevozom robe; isporuka [distribucija] robe; isporuka i prosljeđivanje pisama i paketa; isporuka i prosljeđivanje pošte; isporuka korespondencije poštom i/ili posredstvom kurira; isporuka paketa; isporuka pošte; isporuka robe kamionom; isporuka vrijednosti; istovar brodova; istovar robe (usluge -); istovar tereta; istovar tereta i prtljage; istovar tereta (usluge -); istovarivanje lučkim dizalicama; istovarivanje tereta; izdavanje karata za putovanje; izleta s razgledavanjem znamenitosti (vođenje -); izleta s razgledavanjem znamenitosti (organiziranje -); iznajmljivanje kolica za kupovinu; iznajmljivanje atmosferskih ronilačkih odijela; iznajmljivanje autobusa; iznajmljivanje automobila s vozačem; iznajmljivanje automobila; iznajmljivanje automobilskih prikolica; iznajmljivanje bicikala; iznajmljivanje brodice; iznajmljivanje brodova; iznajmljivanje čamaca; iznajmljivanje čamaca na vesla; iznajmljivanje [čarter] brodova; iznajmljivanje [čarter] brodice; iznajmljivanje [čarter] čamaca; iznajmljivanje

[čarter] jahti; iznajmljivanje [čarter] morskih brodova; iznajmljivanje [čarter] plovila; iznajmljivanje cestovnih vozila; iznajmljivanje cestovnog prijevoza; iznajmljivanje dijelova vozila; iznajmljivanje dijelova zrakoplova; iznajmljivanje dječjih kolica; iznajmljivanje dostavnih bespilotnih letjelica; iznajmljivanje dronova za potrebe fotografiranja; iznajmljivanje dronova za potrebe nadzora; iznajmljivanje dronova za potrebe sigurnosti; iznajmljivanje električnih vodova trećim stranama za prijenos električne energije; iznajmljivanje električnih automobila; iznajmljivanje električnih bicikala; iznajmljivanje garaža i parkirnih mjesta; iznajmljivanje garaže; iznajmljivanje garažnih parkirnih mjesta; iznajmljivanje garažnog prostora; iznajmljivanje hladnjača; iznajmljivanje hladnjaka; iznajmljivanje hladnjaka sa zamrzivačem za kućanske potrebe; iznajmljivanje invalidskih kolica; iznajmljivanje jahti; iznajmljivanje jedinica za skladištenje; iznajmljivanje jedrilica; iznajmljivanje kamiona; iznajmljivanje kamiona i vozila; iznajmljivanje kamiona i prikolica; iznajmljivanje kampera; iznajmljivanje kanua; iznajmljivanje kombija za selidbe; iznajmljivanje komercijalnih vozila; iznajmljivanje konja; iznajmljivanje konja za prijevoz; iznajmljivanje kontejnera za skladištenje otpada; iznajmljivanje kontejnera; iznajmljivanje kontejnera za recikliranje; iznajmljivanje kopnenih motornih vozila; iznajmljivanje krovnih prtljažnika; iznajmljivanje kutija za skladištenje; iznajmljivanje letjelica; iznajmljivanje mehaničkih parkirnih sustava; iznajmljivanje mjesta za parkiranje; iznajmljivanje motocikala; iznajmljivanje motora za letjelice; iznajmljivanje motoriziranih golf kolica; iznajmljivanje motornih čamaca; iznajmljivanje motornih cestovnih vozila; iznajmljivanje motornih terenskih vozila; iznajmljivanje motornih vozila; iznajmljivanje mrežastih kontejnera za palete; iznajmljivanje navigacijskih sustava; iznajmljivanje nosila; iznajmljivanje objekata za skladištenje; iznajmljivanje okvira za palete; iznajmljivanje omarica za pohranu; iznajmljivanje paleta; iznajmljivanje paleta i kontejnera za prijevoz robe; iznajmljivanje paleta i kontejnera za skladištenje robe; iznajmljivanje paleta za industrijsku i komercijalnu uporabu; iznajmljivanje paleta za prijevoz ili skladištenje robe; iznajmljivanje paletnih regala; iznajmljivanje parkirališta za vozila; iznajmljivanje parkirališnih mjesta; iznajmljivanje parkirališta; iznajmljivanje parkirnih mjesta; iznajmljivanje parkirnih mjesta i garaža za vozila; iznajmljivanje plovila; iznajmljivanje poštanskih sandučića; iznajmljivanje poštanskog sandučića; iznajmljivanje prenosivih spremnika za skladištenje; iznajmljivanje prenosivih kolnika; iznajmljivanje prijevoznih sredstava; iznajmljivanje prikolica; iznajmljivanje prikolica za konje; iznajmljivanje prikolica za kampiranje; iznajmljivanje priveza za brodice; iznajmljivanje prostora, konstrukcija, jedinica i kontejnera za prenošenje i skladištenje; iznajmljivanje prostora za parkiranje automobila; iznajmljivanje prostora za skladištenje; iznajmljivanje prtljažnih nosača za automobile; iznajmljivanje putničkih vozila; iznajmljivanje putničkih vagona; iznajmljivanje rekreativnih vozila; iznajmljivanje robotskih automobila; iznajmljivanje ronilačkih zvona; iznajmljivanje ronilačkih kaciga; iznajmljivanje ronilačkih zvona i odijela; iznajmljivanje ronilačkih skafandera; iznajmljivanje ručnih kolica; iznajmljivanje samohodnih platformi za podizanje u prijevozne svrhe; iznajmljivanje sanduka za skladištenje; iznajmljivanje sanduka za transport; iznajmljivanje šasija za teretne kontejnere; iznajmljivanje sigurnosnih dječjih sjedala za vozila; iznajmljivanje skladišnih hlađenih prostorija; iznajmljivanje skladišnih jedinica; iznajmljivanje skladišnog prostora; iznajmljivanje skladišta; iznajmljivanje sportskih automobila; iznajmljivanje spremnika; iznajmljivanje spremnika za teret; iznajmljivanje spremnika za rukovanje otpadom; iznajmljivanje spremnika za skladištenje i spremanje; iznajmljivanje strojeva i uređaja za utovar i istovar; iznajmljivanje strojeva i uređaja za pakiranje i zamatanje; iznajmljivanje strojeva i uređaja za zamrzavanje; iznajmljivanje strojeva za izdavanje putnih karata; iznajmljivanje tankera; iznajmljivanje teglenica; iznajmljivanje teretnih brodova; iznajmljivanje teretnih brodova za oceansku plovidbu; iznajmljivanje teretnih kola; iznajmljivanje teretnih vagona; iznajmljivanje teretnih vozila; iznajmljivanje tračnica za kameru; iznajmljivanje tramvajia; iznajmljivanje transporter automobila; iznajmljivanje transportnih vozila; iznajmljivanje trezora; iznajmljivanje trkaćih vozila; iznajmljivanje vagona-

platformi; iznajmljivanje vozova za brodice; iznajmljivanje viličara; iznajmljivanje vlakova; iznajmljivanje vodenih skutera, jahti, čamaca, brodova i plovila; iznajmljivanje vozila; iznajmljivanje vozila i uređaja za pokretanje putem zraka; iznajmljivanje vozila opremljenih platformama za podizanje; iznajmljivanje vozila opremljenih GPS-om; iznajmljivanje vozila s kabinama; iznajmljivanje vozila za prijevoz; iznajmljivanje vučnih vozila i prikolica; iznajmljivanje zamrzivača za komercijalne potrebe; iznajmljivanje zamrzivača za kućanske uporabe; iznajmljivanje zamrzivača; iznajmljivanje željezničkih vozila za upotrebu u reprofiliranju profila tračnica; iznajmljivanje željezničkih vozila; iznajmljivanje željezničkog prijevoza; iznajmljivanje željezničkih vozila za upotrebu u mjerenju profila tračnica; iznajmljivanje željezničkih pruga; iznajmljivanje zrakoplova; iznajmljivanje zrakoplovnih motora; iznajmljivanje skladišnih kontejnera; izvlačenje vozila vitlom; jedinice za skladištenje (iznajmljivanje -); kamionski prijevoz; kolnici (prenosivi, iznajmljivanje -); komunalne usluge u obliku distribucije vode; komunalne usluge u obliku opskrbe vodom; komunalne usluge u obliku distribucije prirodnog plina; komunalne usluge u obliku distribucije električne energije; konji (iznajmljivanje -) za prijevoz; kontejnera (iznajmljivanje -); kontejnerski prijevoz morskim putem; konzultantske i informativne usluge za putovanja; konzultantske usluge koje se odnose na putovanja; konzultantske usluge koje se odnose na distribuciju električne energije; konzultantske usluge u području zračnog prometa; konzultantske usluge u području prijevoznih usluga koje se pružaju putem telefonskih pozivnih centara i linija za pomoć; konzultantske usluge u području skladištenja koje se pružaju putem telefonskih pozivnih centara i linija za pomoć; konzultantske usluge u području putovanja koje se pružaju putem telefonskih pozivnih centara i linija za pomoć; konzultantske usluge u području poslovnih putovanja koje se pružaju putem telefonskih pozivnih centara i linija za pomoć; konzultantske usluge u svezi s prijevozom; konzultantske usluge u svezi sa skladištenjem; koordiniranje putnih aranžmana za pojedince i za grupe; koordiniranje uskladištenja goriva; korespondencije (dostava -); kormilarenje brodom; kriogeno skladištenje; kriogeno skladištenje biološkog tkiva predviđenog za kasniju implantaciju; krovni prtljažnik za vozila; krstarenja brodom; krstarenja izletničkim brodicama; kurira (dostava robe posredstvom -); kurirska isporuka pošte; kurirske usluge; kurirske usluge (putne -); kurirske usluge za pisma; kurirske usluge za poruke; lansiranje i postavljanje satelita i drugih objekata u predodređenu orbitu; lansiranje satelita; lansiranje satelita za druge; lansiranje svemirskih letjelica; letjelica (iznajmljivanje -); lizing kontejnera za prijevoznu industriju; lociranje i praćenje osoba, za potrebe prijevoza; lociranje i praćenje tereta za potrebe prijevoza; logističke usluge u svezi s prijevozom; lomljenje leda za brodarsku industriju; lučke usluge [usluge pristaništa]; lučke usluge za čamce i brodove; medicinski prijevoz helikopterom; mostovi (upravljanje -); nadopuna gotovine u bankomatima; najam automobila na hidrogenski pogon; najam električnih vinskih hladnjaka; najam GPS opreme za navigaciju; najam karting automobila; najam putnih kočvega; najam skutera za potrebe prijevoza; najam strojeva za pakiranje; najam traktora; najam vozila; navigacija (pozicioniranje i planiranje puta i smjera); navigacijske usluge; nošenje [prtljage]; obavijesti o prometu; obavijesti o stanju na cesti i prometu; objekti za zamrznuto skladištenje (pružanje -); odlaganje [prijevoz] kanalizacijskog otpada; odlaganje [prijevoz] smeća; odlaganje robe; odlaganje [transport] otpada; operacije spašavanja u obliku transporta; oprema za ronjenje u svrhu spašavanja (iznajmljivanje -); oprema za spasiteljsko ronjenje (iznajmljivanje -); opskrba električnom energijom i njena distribucija; opskrba električnom energijom; opskrba otpadnom toplinom; opskrba plinom [distribucija]; opskrba [prijevoz] vodom putem cijevi; opskrba [prijevoz] vodom u poljoprivredne svrhe; opskrba [prijevoz] vodom za industrijsku upotrebu; opskrba [prijevoz] vodom za kućanske potrebe; opskrba toplinom [distribucija]; opskrba vodom putem cjevovoda; opskrba voznim kartama koje njihovim vlasnicima omogućavaju putovanje; opsluživanje zrakoplova; organizacija ekscurzija; organizacija ekscurzija, izleta i tura razgledavanja; organizacija ekscurzija kao dio putnih aranžmana; organizacija i rezervacija tura; organizacija i rezervacija tura razgledavanja gradova; organizacija i rezervacija

putovanja; organizacija i rezervacija krstarenja; organizacija i rezervacija tura razgledavanja; organizacija i rezervacija ekscurzija i tura razgledavanja; organizacija i rezervacija putovanja u aranžmanima; organizacija i rezervacija ekscurzija; organizacija i rezervacija izleta; organizacija izleta; organizacija izleta s razgledavanjem znamenitosti; organizacija najma automobila kao dio putnih aranžmana; organizacija prijevoza i putovanja; organizacija prijevoza robe morem; organizacija prijevoza tereta zrakom; organizacija tura razgledavanja i ekscurzija; organizacija tura razgledavanja kao dio putnih aranžmana; organiziranje autobusnih tura; organiziranje distribucije ugljikovodika; organiziranje distribucije goriva; organiziranje dostave darova; organiziranje dostave pošiljaka morskim i zračnim putem; organiziranje dostave robe poštom; organiziranje dostave robe; organiziranje ekscurzija; organiziranje ekspedicija; organiziranje gradskih izleta s razgledavanjem; organiziranje gradskog razgledavanja; organiziranje hitne zamjene zrakoplovnih karata; organiziranje i pripremanje putovanja; organiziranje i pružanje prijevoza kopnenim, morskim i zračnim putem; organiziranje i vođenje ekspedicija u kanuima; organiziranje i vođenje ekspedicija u džungli i safari ekspedicija; organiziranje i vođenje izleta i razgledavanja; organiziranje i vođenje jahačkih ekspedicija; organiziranje i vođenje usluga dostave narudžbe poštom; organiziranje istovara tereta; organiziranje izleta; organiziranje izleta i krstarenja; organiziranje izleta s razgledavanjem; organiziranje iznajmljivanja vozila; organiziranje iznajmljivanja svih oblika prijevoza; organiziranje iznajmljivanja automobila; organiziranje kopnenog prijevoza pošiljaka; organiziranje kratkih putovanja; organiziranje krstarenja; organiziranje letova; organiziranje otpreme robe; organiziranje pomorskog prijevoza pošiljaka; organiziranje poslovnog putovanja; organiziranje pratnje za putnike; organiziranje prekomorskih putovanja u kulturne svrhe; organiziranje preuzimanja robe; organiziranje preuzimanja pošiljaka; organiziranje preuzimanja paketa; organiziranje prijevoza; organiziranje prijevoza do i od hotela; organiziranje prijevoza goriva; organiziranje prijevoza kopnom, morem i zrakom; organiziranje prijevoza putnika helikopterima; organiziranje prijevoza putnika; organiziranje prijevoza putnika automobilima; organiziranje prijevoza prtljage; organiziranje prijevoza putnika cestovnim, željezničkim, zračnim i morskim putem; organiziranje prijevoza putnika vlakovima; organiziranje prijevoza putnika zračnim, željezničkim i morskim putem; organiziranje prijevoza pošiljaka; organiziranje prijevoza putnika brodovima; organiziranje prijevoza putnika morem; organiziranje prijevoza robe; organiziranje prijevoza tereta; organiziranje prijevoza trajektom; organiziranje prijevoza ugljikovodika; organiziranje prijevoza umjetničkih djela; organiziranje prijevoza za poslovne korisnike; organiziranje putničkih izleta kao bonus program za korisnike kreditnih kartica; organiziranje putnih aranžmana; organiziranje putovanja; organiziranje putovanja autobusom; organiziranje putovanja i izleta brodom; organiziranje putovanja u inozemstvo; organiziranje skladištenja goriva; organiziranje skladištenja prtljage; organiziranje skladištenja robe; organiziranje taksi prijevoza; organiziranje turističkih izleta; organiziranje turističkih putovanja; organiziranje turističkog prijevoza; organiziranje usluga prijevoza kopnom, morem i zrakom; organiziranje vuče vozila; organiziranje vučne službe za prijevoz pokvarenih vozila; organiziranje vučne službe za vozila; organiziranje željezničkog prijevoza putnika; organiziranje zračnog prijevoza; organiziranje zračnog prijevoza putnika; organiziranje zračnog prijevoza pošiljaka; organiziranje zračnog putovanja; organiziranje zrakoplovnih karata, karata za krstarenje i željezničkih karata; osiguravanje vozova za plovila; otprema morem; otprema paketa; otprema pismovnih pošiljaka; otprema robe; otprema tereta; otprema tereta između morskih luka; otprema tereta kopnom; otprema tereta morskim putem; otprema tereta zračnim putem; otprema (usluge otpreme); otpremanje; otpremanje dokumenata; otpremanje robe; otpremanje tereta; pakiranje; pakiranje aerosola prema narudžbi i specifikacijama; pakiranje hrane; pakiranje i skladištenje robe; pakiranje komada odjeće za prijevoz; pakiranje predmeta prema narudžbi i specifikacijama drugih; pakiranje predmeta za prijevoz; pakiranje prehrambenih proizvoda; pakiranje proizvoda; pakiranje robe; pakiranje robe radi

preseljenja; pakiranje robe u kontejnere; pakiranje robe u transportni sanduk; pakiranje robe u tranzitu; pakiranje tekućina prema narudžbi i specifikacijama; pakiranje tereta; parkiranje brodica; parkiranje i skladištenje vozila, privezivanje plovila; parkiranje i skladištenje vozila; parkiranje letjelica; parkiranje vozila; pilotiranje; pisama (dostava -); pisama (prikupljanje -); planiranje i organizacija tura razgledavanja i dnevnih izleta; planiranje i rezervacija putovanja i prijevoza elektronskim putem; planiranje i rezervacija putovanja zrakoplovom elektronskim putem; planiranje, organizacija i rezervacija putovanja elektroničkim putem; planiranje, organizacija i rezervacija putovanja; planiranje puta [navigacijske usluge]; planiranje putovanja; podaci o prijevozu; podizanje potopljenih brodova; podizanje/povlačenje vozila vitlom; podraspodjela i ponovno pakiranje robe; pohrana ljudskih stanica; pokućstvo (prijevoz-); pomoć na cesti u slučaju kvara vozila; pomoć na cesti u slučaju kvara komercijalnih motornih vozila; pomoć na cesti za pokvarena vozila; pomoć pri kvaru na vozilima [vuča]; pomorska vuča; pomorski prijevoz; pomorski prijevoz ukapljenog prirodnog plina; pomorsko posredovanje [mešetarenje]; ponuda izleta; ponuda izleta s razgledavanjem [prijevoz]; ponuda iznajmljivanih vozila; ponuda parkirališta i pružanje usluga parkiranja automobila; porinuće brodica; porinuće jahti; posredovanje (brodsko -); posredovanje tereta i prijevoza; posredovanje u brodskom prijevozu; posredovanje u prijevozu; posredovanje u prijevozu tereta; posredovanje u prometu tereta; posredovanje u svezi s čarter letovima; poštanske usluge; poštanski sandučići (iznajmljivanje -); praćenje prijevoza; praćenje pošiljaka [informacije o prijevozu]; praćenje putničkih ili teretnih vozila računalom ili putem globalnih položajnih sustava [informacije o prijevozu]; praćenje putničkih vozila računalom ili putem globalnih položajnih sustava [informacije o prijevozu]; pratnja pacijenata za vrijeme prijevoza; pratnja putnika; pražnjenje [uklanjanje] sadržaja septičkih jama; pražnjenje [uklanjanje] sadržaja septičkih spremnika; pregled robe prije prijevoza; prekomorske usluge preseljenja; prekonočna pohrana pisama u skladištima; prekonočni prijevoz pisama zračnim putem; prekonočni prijevoz pisama cestovnim putem; prekonočni prijevoz pošiljaka; prekooceanski prijevoz tereta; premještaj komercijalnog namještaja; preseljavanje namještaja; preseljenje komercijalnog namještaja; pretovarivači (usluge pomorskih pretovarivača); preuzimanje i dostava paketa i robe; preuzimanje i dostava pisama; preuzimanje i isporuka tekstilne robe; preuzimanje, prijevoz i dostava robe; preuzimanje, prijevoz i isporuka robe, dokumenata, paketa i pisama; prijenos nafte ili plina putem cjevovoda; prijevoz; prijevoz autobusom; prijevoz biljaka; prijevoz bitumena; prijevoz blindiranim vozilima; prijevoz brodom; prijevoz cestom; prijevoz cestovnim putem; prijevoz cjevovodom; prijevoz cvijeća; prijevoz dizalica; prijevoz dragocjenosti u sigurnim vozilima; prijevoz elisnim zrakoplovom; prijevoz farmaceutskih preparata cestovnim putem; prijevoz goriva cjevovodima; prijevoz građevinskih materijala; prijevoz helikopterom; prijevoz hrane; prijevoz hrane u hladnjačama; prijevoz i distribucija prirodnog i ukapljenog plina; prijevoz i dostava robe; prijevoz i skladištenje; prijevoz i skladištenje robe; prijevoz i skladištenje roba; prijevoz i skladištenje smeća; prijevoz iznajmljenim automobilom; prijevoz jednotračnom željeznicom; prijevoz kamionom; prijevoz knjiga; prijevoz kolicima; prijevoz kolima hitne pomoći; prijevoz kombijem za selidbe; prijevoz kopnom; prijevoz kozmetike; prijevoz kućanskih predmeta; prijevoz kućnih ljubimaca; prijevoz ljudi i robe kopnom, zrakom i plovnim putovima; prijevoz ljudi kopnenim putem; prijevoz medicinskog i posebnog otpada; prijevoz mehaničara zrakoplovom do prizemljenih letjelica; prijevoz motornih vozila; prijevoz motornim vozilima s dva kotača; prijevoz mrtvih životinja; prijevoz nafte; prijevoz nafte putem cjevovoda; prijevoz namještaja; prijevoz namještaja kamionima za druge; prijevoz namještaja kolicima; prijevoz novca; prijevoz novca i dragocjenosti; prijevoz odjeće; prijevoz ohlađene robe u hladnjaku; prijevoz (organiziranje -); prijevoz osoba kopnenim putem; prijevoz osoba sustavima brzih gradskih željeznica; prijevoz otpada; prijevoz otpada na odlagališta; prijevoz otpadnih voda; prijevoz pacijenata; prijevoz pacijenata automobilom; prijevoz pacijenata kolima hitne pomoći; prijevoz pacijenata minibusom; prijevoz plina cjevovodima; prijevoz poljoprivrednih proizvoda; prijevoz pošiljaka; prijevoz

pošiljaka morem; prijevoz preminulih osoba; prijevoz prirodnog plina; prijevoz prtljage; prijevoz prtljage putnika; prijevoz prtljage zračnim putem; prijevoz putničkim brodom; prijevoz putničkim vlakom; prijevoz putnika autobusom; prijevoz putnika automobilom; prijevoz putnika brodicom; prijevoz putnika brodom; prijevoz putnika brodovima za krstarenje; prijevoz putnika cestom; prijevoz putnika cestovnim putem; prijevoz putnika i njihove prtljage; prijevoz putnika kopnenim putem; prijevoz putnika minibusom; prijevoz putnika taksijem; prijevoz putnika trajektom; prijevoz putnika tramvajem; prijevoz putnika u vozilima s vozačem; prijevoz putnika unutarnjim plovnim putovima; prijevoz putnika uspinjačom; prijevoz putnika vlakom; prijevoz putnika željeznicom; prijevoz putnika zračnim brodom; prijevoz putnika zračnim putem; prijevoz (rezervacije za prijevoz); prijevoz robe; prijevoz robe kolicima; prijevoz robe u hladnim uvjetima; prijevoz robe unutarnjim plovnim putovima; prijevoz robe uz zaštitu (pratnju); prijevoz robe željeznicom; prijevoz sirove nafte; prijevoz spremnika; prijevoz suhog plina; prijevoz tankerom; prijevoz teglenicama; prijevoz tekstila cestovnim putem; prijevoz tekućina putem cjevovoda; prijevoz tereta; prijevoz tereta cestovnim putem; prijevoz tereta kopnenim putem; prijevoz tereta kopnenim vozilima; prijevoz tereta vodenim putem; prijevoz tereta zračnim putem; prijevoz teretnih kontejnera željeznicom; prijevoz teretnih kontejnera kamionom; prijevoz teretnih kontejnera brodom; prijevoz teretnim brodom; prijevoz teretnim čamcem; prijevoz teretnim vlakom; prijevoz teretnjacima; prijevoz teškog loživog ulja; prijevoz u blindiranim vozilima; prijevoz uhvaćenih stakleničkih plinova za druge; prijevoz uhvaćenog ugljičnog dioksida za druge; prijevoz ukapljenog prirodnog plina morem; prijevoz umjetničkih djela; prijevoz unutarnjim plovnim putovima; prijevoz uz zaštitu; prijevoz uz zaštitu (pratnju); prijevoz voća; prijevoz vozila; prijevoz vozilima na ljudski pogon; prijevoz vozilom za teški teret; prijevoz zagađenog otpada; prijevoz zagađenog tla; prijevoz zamrznute robe u hladnjaku; prijevoz zaštićenim kamionom; prijevoz, željeznicom; prijevoz žičarom; prijevoz životinja; prijevoz zračnim putem; prijevoz zrakom; prijevoz zrakoplovom na turbomlazni motor; prijevozne usluge; prijevoznika (usluge -); prikolice za konje (iznajmljivanje -); prikupljanje dokumenata; prikupljanje gotovine iz prodajnih automata; prikupljanje industrijskog otpada; prikupljanje komercijalnog otpada; prikupljanje krutog otpada; prikupljanje kućanskog i industrijskog otpada i smeća; prikupljanje kućanskog otpada; prikupljanje otpada; prikupljanje otpadne vode kroz javnu kanalizaciju; prikupljanje otvorenih kontejnera za otpad; prikupljanje paketa; prikupljanje paketa cestovnim putem; prikupljanje paketa morskim putem; prikupljanje paketa zračnim putem; prikupljanje papira i kartona za recikliranje; prikupljanje pisama; prikupljanje proizvoda pogodnih za recikliranje [prijevoz]; prikupljanje prtljage; prikupljanje robe; prikupljanje smeća; prikupljanje spremnika za otpadne materijale; prikupljanje tekućeg otpada; prikupljanje tereta; pripremanje izleta; pripremanje putnih viza i putnih dokumenata za osobe koje putuju u inozemstvo; privremena pohrana ključeva; privremeno čuvanje osobnih stvari; privremeno skladištenje dostave; privremeno skladištenje osobne imovine; profesionalno savjetovanje u svezi s prijevozom; prosljeđivanje pošte; pružanje automobilskih parkirališta; pružanje brodova za krstarenje za putovanja; pružanje elektroničkog praćenja paketa za druge; pružanje informacija elektronskim putem u vezi s planiranjem i rezervacijom putovanja i prijevoza; pružanje informacija elektronskim putem u vezi s planiranjem i rezervacijom putovanja zrakoplovom; pružanje informacija elektronskim putem u vezi s putovanjem i prijevozom; pružanje informacija elektronskim putem u vezi s putovanjem zrakoplovom; pružanje informacija o automobilskom prijevozu; pružanje informacija o cijenama prijevoza; pružanje informacija o distribuciji električne energije; pružanje informacija o dostavi dokumenata, pisama i paketa; pružanje informacija o iznajmljivanju zamrzivača; pružanje informacija o iznajmljivanju plovila; pružanje informacija o iznajmljivanju hladnjaka; pružanje informacija o iznajmljivanju strojeva i uređaja za pakiranje ili umatanje; pružanje informacija o iznajmljivanju invalidskih kolica; pružanje informacija o iznajmljivanju mehaničkih parkiranih sustava; pružanje informacija o iznajmljivanju skladišnog prostora; pružanje informacija

o posredovanju u brodarstvu; pružanje informacija o posredovanju tereta; pružanje informacija o privremenom skladištenju osobne imovine; pružanje informacija o prometu i putnih informacija; pružanje informacija o putovanjima putem interneta; pružanje informacija o uslugama iznajmljivanja bicikla; pružanje informacija o uslugama preseljenja; pružanje informacija o uslugama vožnje vozila; pružanje informacija o uslugama iznajmljivanja automobila; pružanje informacija o uslugama skladištenja; pružanje informacija o uslugama vodoopskrbe; pružanje informacija o uslugama iznajmljivanja zrakoplova; pružanje informacija o uslugama pomorskog prijevoza; pružanje informacija o uslugama parkiranja vozila; pružanje informacija o uslugama privremenog skladištenja; pružanje informacija o uslugama istovara tereta; pružanje informacija o zračnom prijevozu; pružanje informacija putem interneta o rezervaciji poslovnih putovanja; pružanje informacija turistima o ekskurzijama i razgledavanju; pružanje informacija u svezi s motociklističkim putovima; pružanje informacija u svezi sa sidrištima; pružanje informacija u svezi s rasporedom letova; pružanje informacija u svezi s lukama; pružanje informacija u svezi sa vezovima; pružanje informacija u svezi s marinama; pružanje informacija u vezi s poštanskim brojevima; pružanje informativnih usluga u zračnoj luci u svezi s letovima; pružanje iznajmljenih vozila za prijevoz putnika; pružanje korisnički prilagođenih uputa za vožnju; pružanje navigacijskih podataka za zrakoplovstvo; pružanje obavijesti o letovima; pružanje obavijesti o pitanjima u svezi s putovanjem; pružanje obavijesti u svezi s ruta putovanja; pružanje obavijesti u svezi s prijevozom putnika; pružanje obavijesti u svezi s cestovnim prijevozom; pružanje obavijesti u svezi s dolaznim letovima; pružanje obavijesti u svezi sa stanjem na cestama; pružanje obavijesti u svezi s odlaznim letovima; pružanje obavijesti u svezi s prijevozom tereta; pružanje obavijesti u svezi sa stanjem u cestovnom prometu; pružanje obavijesti u svezi s prijevozom; pružanje objekata za hladno skladištenje; pružanje objekata za zamrznuto skladištenje; pružanje online informacija o putovanjima; pružanje planova letova; pružanje podataka o automobilima za zakup putem interneta; pružanje podataka o dolasku i odlasku letova; pružanje podataka u svezi s načinom prijevoza; pružanje podataka u svezi s prijevozom putnika; pružanje podataka u svezi s putovanjem; pružanje podataka u svezi s rasporedom; pružanje prijevoza za starije ili hendikepirane osobe [dobrotvorne usluge]; pružanje privežišta; pružanje prometnih i putnih informacija putem mobilnih telekomunikacijskih uređaja i naprava; pružanje prostora za samostalno skladištenje za druge; pružanje putnih informacija putem računala; pružanje putnih obavijesti putem računala; pružanje skladištenja u rashlađenim prostorima; pružanje struktura za vezivanje plovila; pružanje suhih dokova; pružanje turističkih informacija o putovanjima; pružanje uputa za vožnju na temelju podataka o prometu u stvarnom vremenu; pružanje usluga brodske skladištenja; pružanje usluga cestovnog prijevoza za starije osobe; pružanje usluga i objekata za skladištenje; pružanje usluga krstarenja na jahtama; pružanje usluga parkiranja za vozila; pružanje usluga prijevoza putnika zrakom; pružanje usluga prijevoza putnika kopnom; pružanje usluga prijevoza putnika vodenim putem; pružanje usluga rezervacije taksija putem mobilnih aplikacija; pružanje vozila za ture i ekskurzije; pružanje zrakoplovnih objekata i opreme za zrakoplovstvo; punjenje kontejnera; punjenje kontejnera brodskim teretom; punjenje plovila teretom; punjenje prodajnih automata; punjenje spremnika; punjenje strojeva i spremnika; punjenje vozila teretom; putne informacije o prekidima zbog nepovoljnih vremenskih uvjeta; putne obavijesti; putničke dostavljačke usluge; putovanja (rezervacije za putovanja); putovanje i prijevoz putnika; računalne distribucijske savjetodavne usluge u svezi s prijevozom; računalne informativne usluge u svezi s rezervacijama putovanja; računalne informativne usluge u svezi s prijevozom putnika; računalne informativne usluge u svezi s putovanjima; računalne informativne usluge u svezi s prijevozom; računalne usluge rezervacije putovanja; računalne usluge rezervacije u svezi s prijevozom putnika; računalno planiranje distribucije u svezi s prijevozom; raščišćavanje [uklanjanje i prijevoz] tekućeg otpada; raščišćavanje [uklanjanje i prijevoz] otpada; rashladno skladištenje; razdioba novina; rasonoda na brodu (usluge brodova za rasonodu); rezervacija brodskih

kabina; rezervacija i organizacija pristupa čekaonicama u zračnim lukama; rezervacija iznajmljivanja automobila; rezervacija karata za pomorska putovanja; rezervacija karata za putovanje; rezervacija karata za vlak; rezervacija mjesta za putovanje željeznicom; rezervacija mjesta za putovanje zrakoplovom; rezervacija mjesta za putovanje autobusom; rezervacija parkiranja u zračnoj luci; rezervacija prijevoza autobusom; rezervacija prijevoza putem globalnih računalnih mreža; rezervacija prijevoza trajektom; rezervacija prijevoza željeznicom; rezervacija putnih karata; rezervacija putovanja i tura za odmor; rezervacija putovanja putem turističkih ureda; rezervacija sjedala u željezničkom prijevozu; rezervacija sjedala u zračnom prijevozu; rezervacija sjedala za prijevoz vodenim putem; rezervacija sjedala za prijevoz motornim vozilima; rezervacija tura razgledavanja putem agencija; rezervacija željezničkih karata; rezervacija zračnog prijevoza; rezervacija zrakoplovnih karata; rezervacije i bookiranja mjesta za putovanja; rezervacije mjesta za putovanja; rezervacije prijevoza; rezervacije putovanja; rezervacije (putovanja); rezervacije putovanja zrakoplovom; rezervacije sjedala za razne oblike prijevoza; rezerviranje automobila za iznajmljivanje; rezerviranje mjesta za putovanje; rezerviranje parkirališnih mjesta; riječni prijevoz čamcem; riječni transport; robe (pakiranje -); ronilačke usluge (spašavanje); rukovanje kontejnerima; rukovanje prtljagom u zračnoj luci; rukovanje s prtljagom putnika; rukovanje stanicama koje se koriste za prijevoz; rukovanje teretom; rukovanje utovarnim mostovima; savjetodavne usluge koje se odnose na praćenje robe u tranzitu [informacije o prijevozu]; savjetodavne usluge u svezi s prijevozom; savjetodavne usluge u svezi s pakiranjem robe; savjetodavne usluge u svezi s cestovnim prijevozom; savjetodavne usluge u svezi s rukovanjem robom; savjetodavne usluge u svezi s planom puta; savjetodavne usluge u svezi s navigacijom; savjetodavne usluge u svezi s distribucijom robe; savjetodavne usluge u svezi s skladištenjem robe; savjetodavne usluge u svezi s ponovnim pakiranjem robe; savjetodavne usluge u svezi s prepakiravanjem robe; savjetodavne usluge u svezi s preseljavanjem; savjetovanje vezano uz planiranje rute putovanja; selidba komercijalnog namještaja; selidba kućanskih dobara; selidba kućanskog namještaja; selidba namještaja; selidba osobnih stvari; selidba proizvoda iz domaćinstva; selidba uredske opreme; selidba (usluge preseljenja); selidbene usluge; skela (prijevoz skelom); skladištenje; skladištenje brodica; skladištenje brošura; skladištenje čamaca; skladištenje dijelova; skladištenje dijelova motornih vozila; skladištenje dijelova vozila; skladištenje dokumenata; skladištenje dokumentarnih arhiva; skladištenje dokumentarnih spisa; skladištenje električne energije; skladištenje električnih postrojenja; skladištenje energije i goriva; skladištenje farmaceutskih proizvoda; skladištenje hrane; skladištenje i čuvanje odjeće; skladištenje i dostava robe; skladištenje jahti; skladištenje kemikalija uz kontrolu temperature; skladištenje kirurških instrumenata i opreme; skladištenje komercijalne robe; skladištenje kontejnera; skladištenje kozmetike; skladištenje kranova; skladištenje krzna; skladištenje kućanskih uređaja; skladištenje loživog ulja; skladištenje nafte; skladištenje namještaja; skladištenje odjeće; skladištenje opasnih materijala; skladištenje oružja; skladištenje otpada; skladištenje otpadnog ulja; skladištenje paketa; skladištenje pića; skladištenje plina; skladištenje plinovitih goriva; skladištenje poljoprivrednih proizvoda; skladištenje poljoprivrednih proizvoda u skladištima; skladištenje poljoprivrednih prehrambenih proizvoda; skladištenje pošiljaka; skladištenje prtljage; skladištenje putne prtljage; skladištenje radioaktivnog otpada; skladištenje robe; skladištenje robe na hladnom; skladištenje robe u skladištima; skladištenje robe u tranzitu; skladištenje spremnika; skladištenje spremnika i tereta; skladištenje tekućina; skladištenje tereta; skladištenje tereta nakon prijevoza; skladištenje tereta prije njegova prijevoza; skladištenje tereta prije transporta; skladištenje tereta u magazinima; skladištenje u hladnjaku; skladištenje u skladištu; skladištenje uhvaćenog ugljičnog dioksida za druge; skladištenje ukapljenog prirodnog plina na brodovima; skladištenje vina pri kontroliranoj temperaturi i vlažnosti; skladištenje vode u cisterne; skladištenje vode u spremnike; skladištenje vodenih skutera, jahti, brodova i plovila; skladištenje vozila; skladištenje zagađenog otpada; skladištenje zamrznute hrane u skladištima; skladištenje

zrakoplovnog goriva; skupljanje i prijevoz elektroničkog otpada; skupljanje smeća; službe za spašavanje; spašavanje brodova u nevolji; spašavanje broskog tereta; spašavanje jahti; spašavanje motornih vozila; spašavanje na moru; spašavanje olupina; spašavanje plovila; spašavanje [prijevoz] osoba; spašavanje [prijevoz] vozila u vodi; spašavanje [prijevoz] vozila na kopnu; spašavanje [prijevoz] vozila u zraku; spremanje morskih plodova u hladnjake; stavljanje na raspolaganje parkirališnih mjesta; svemirski prijevoz; taksi prijevoz; taksi prijevoz za osobe u invalidskim kolicima; taksi-usluge; tegljenje pomoću motornih vozila; trajektni prijevoz; tramvajske usluge; transport plinova putem cjevovoda; transport pomoću dostavljača; transport vode putem cjevovoda; transport vrijednosti; transporteri za automobile (iznajmljivanje -); tranzitne usluge; tuneli (upravljanje -); turističke posjete; turistički pratitelj; ugovaranje usluga putničkog prijevoza za druge korištenjem mrežne aplikacije; ugovaranje usluga putničkog prijevoza za druge putem mrežne aplikacije; ugovorno iznajmljivanje motornih vozila; ugovorno iznajmljivanje transportnih vozila; ugovorno iznajmljivanje vozila; ugovorno punjenje aerosola; uklanjanje; uklanjanje otpada; uklanjanje otpada [prijevoz]; uklanjanje [prijevoz] otpada; umatanje poklona; umatanje proizvoda; umatanje robe; unajmljivanje vozila; upiti u svezi s rasporedom putovanja; upravljanje branama i mostovima u svrhe prijevoza; upravljanje branama kanala; upravljanje brodovima; upravljanje cestama s naplatom cestarine; upravljanje cestarinama; upravljanje civilnim dronovima; upravljanje mostovima; upravljanje mostovima s gondolom; upravljanje protokom prometa vozila pomoću naprednih komunikacijskih mreža i tehnologije; upute [obavijesti] o prijevozu; usluga kolica za prtljagu; usluga parkiranja vozila; usluga pomoći na cesti za pokvarena vozila; usluga rezervacija karata za putovanje i izlet; usluge aeronautičke radijske navigacije; usluge agencija za organiziranje krstarenja; usluge agencija za organiziranje prijevoza putničke prtljage; usluge agencija za organizaciju prijevoza putnika; usluge agencija za organizaciju prijevoza osoba; usluge agencija za organizaciju izleta; usluge agencija za organizaciju putovanja; usluge agencija za rezervaciju izleta za razgledavanje; usluge agencija za rezervacije u svezi s putovanjima; usluge agencija za rezervaciju iznajmljivanja automobila; usluge agencija za rezervaciju putovanja zrakoplovom; usluge agencija za špediciju; usluge agencija za vuču automobila; usluge agencije za organizaciju prijevoza robe; usluge autobusa za prijevoz putnika između pristaništa i zračne luke; usluge autobusnog prijevoza; usluge automobilskih parkirališta; usluge brodskih pretovarivanja; usluge čarter letova; usluge cestovne vuče; usluge cestovne vuče za kontejnere; usluge cestovnog prijevoza; usluge cestovnog transporta za osobe; usluge dijeljenja automobila; usluge distribucije; usluge distribucije električne energije; usluge distribucije goriva; usluge distribucije nafte; usluge distribucije paletiziranog tereta; usluge distribucije pića kao što su alkoholna pića; usluge distribucije plina; usluge distribucije vode; usluge distribucije željezničkog tereta; usluge dostave; usluge dostave hrane; usluge dostave istog dana; usluge dostave pelena; usluge dostave pošiljaka; usluge dostavljanja poruka; usluge dostavljanja robe; usluge dostavljanja tereta; usluge etiketiranja; usluge garaža za parkiranje; usluge hitnog prijevoza bolesnika; usluge hladnog skladištenja; usluge industrijskog preseljavanja [prijevoz]; usluge informiranja, savjetovanja i rezervacija u vezi prijevoza; usluge isporuke pošte i kurirske usluge; usluge istovara; usluge istovara i ponovnog pakiranja; usluge istovara tereta; usluge izdavanja karata za putovanje; usluge iznajmljivanja automobila s vozačem; usluge iznajmljivanja automobila; usluge iznajmljivanja jahti; usluge iznajmljivanja kontejnera; usluge iznajmljivanja motornih vozila; usluge iznajmljivanja motornih kopnenih vozila; usluge iznajmljivanja otvorenih kontejnera za smeće; usluge iznajmljivanja sanduka za transport; usluge iznajmljivanja spremnika za teret; usluge iznajmljivanja u vezi s vozilima, prijevozom i skladištenjem; usluge iznajmljivanja vezane uz prijevoz i skladištenje; usluge kombija za selidbe; usluge komercijalnih selidba; usluge kontrole zračnog prometa; usluge kopnenog prijevoza tereta; usluge krstarenja brodom; usluge kupnje karata za zračni prijevoz; usluge kupnje zrakoplovnih karata; usluge ledolomaca; usluge limuzine; usluge lociranja vozila; usluge lučkih radnika [pretovar]; usluge marine; usluge

marine [pristajanje, vezivanje, skladištenje]; usluge marine [pristanišne usluge]; usluge masovnog prijevoza za građanstvo; usluge međunarodne preko oceanske špedicije; usluge međunarodnog zračnog prijevoza tereta; usluge morske vuče; usluge navigacije pomoću gps-a [globalnog položajnog sustava]; usluge navigacije pomoću globalnog sustava pozicioniranja; usluge nosača; usluge nosača [prijevoz]; usluge nošenja; usluge opskrbe brodova gorivom [skladištenje]; usluge opskrbe električnom energijom; usluge opskrbe vodom putem cjevovoda; usluge organizacije turističkih ekskurzija; usluge organiziranja izleta; usluge organiziranja obilazaka; usluge organiziranja prijevoza putnika; usluge organiziranja prijevoza vodenim putem; usluge organiziranja prijevoza; usluge organiziranja prijevoza željeznicom; usluge organiziranja prijevoza zračnim putem; usluge organiziranja prijevoza cestovnim putem; usluge otpremanja pomorskog tereta; usluge otpremanja pošiljke; usluge otpremanja tereta zračnim putem; usluge otpremanja tereta kopnenim putem; usluge otpremanja tereta morskim putem; usluge otpreme; usluge otpreme tereta; usluge otpremništva; usluge otpremništva u svezi s organiziranjem prijevoza robe; usluge paket aranžmana za organiziranje putovanja; usluge pakiranja; usluge pakiranja i skladištenja; usluge pakiranja paleta; usluge pakiranja u transportni sanduk; usluge parkirališta s poslugom; usluge parkiranja u zračnim lukama; usluge parkiranja vozila; usluge parkiranja vozila u garažu; usluge parkiranja zrakoplova; usluge planiranja izleta; usluge planiranja leta; usluge planiranja putovanja i rezervacija; usluge planiranja rute puta; usluge podmorskog spašavanja; usluge podvodnog spašavanja; usluge pomoći na cesti, tegljenja i spašavanja; usluge pomoći na cesti za vozila; usluge pomoći na cesti za motorna vozila; usluge pomoći na cesti za pokvarena vozila; usluge pomorske vuče; usluge posredovanja u prometu tereta; usluge posredovanja u svezi s čarter letovima; usluge posredovanja u svezi s skladištenjem; usluge posredovanja u svezi s prijevozom; usluge poštanske dostave; usluge praćenja i slijeđenja pisama i pošiljaka; usluge praćenja tereta; usluge pratnje putnika; usluge predbilježbe za zrakoplovne karte; usluge prednosti kod ukrcanja, prijave, dodjele sjedala i rezervacija za članove programa nagrađivanja putnika; usluge preseljenja kućanstva; usluge pretovara; usluge pretplate na automobile; usluge preuzimanja i dostave rublja za pranje; usluge prevoženja prtljage za druge; usluge prijave povlaštenih putnika; usluge prijave prtljage; usluge prijave prtljage u zračnoj luci [nije uključena sigurnosna provjera]; usluge prijave putnika u zračnim lukama; usluge prijave putnika za prijevoz; usluge prijave u zračnoj luci; usluge prijave za let; usluge prijave za let na mreži za druge; usluge prijave za let s pravom prvenstva; usluge prijave autobusom; usluge prijave automobilom; usluge prijave automobila; usluge prijave brodicom; usluge prijave brodom; usluge prijave brodom za krstarenje; usluge prijave (cestovni -); usluge prijave do i od zračne luke; usluge prijave hrane; usluge prijave i dostave zračnim, cestovnim, željezničkim i morskim putem; usluge prijave i putovanja za osobe s invaliditetom; usluge prijave i uklanjanja tereta; usluge prijave izletničkim brodicama; usluge prijave jedrilicom; usluge prijave kolicima; usluge prijave kontejnera; usluge prijave medicinskog osoblja; usluge prijave minibusom; usluge prijave motornim vozilima; usluge prijave njegovateljskog osoblja; usluge prijave opasnog otpada; usluge prijave osoba s invaliditetom; usluge prijave ozlijeđenih; usluge prijave pravnih dokumenata; usluge prijave prtljage; usluge prijave putnika cestom; usluge prijave putnika morskim putem; usluge prijave putnika kopnom; usluge prijave putnika zrakom; usluge prijave putnika željeznicom; usluge prijave robe na kratkim relacijama; usluge prijave tereta; usluge prijave trajektom; usluge prijave unutarnjim plovnim putovima; usluge prijave vozila; usluge prijave za turističke ture; usluge prikupljanja otpada; usluge prikupljanja pošiljaka; usluge primanja pošiljaka; usluge pristaništa [kejeva]; usluge pružanja informacija u svezi s motornim prijevozom; usluge pružanja informacija u svezi s željezničkim prijevozom; usluge pružanja obavijesti u svezi s rutama putovanja; usluge pružanja obavijesti o prijevozu; usluge pružanja pomoći, spašavanja i vuče; usluge pružanja pratnje putnicima; usluge pružanja prometnih podataka;

usluge punjenja boca; usluge putničke agencije, odnosno, rezerviranje i predbilježbe za prijevoz; usluge putničke agencije, i to organiziranje prijevoza za putnike; usluge putničkih autobusa; usluge razgledavanja; usluge razgledavanja i izleta; usluge redovnog zrakoplovnog prijevoza putnika; usluge repatrijacije za pacijente; usluge rezervacija i bookiranje putovanja; usluge rezervacija izleta; usluge rezervacija za prijevoz kopnenim putem; usluge rezervacija za prijevoz zračnim putem; usluge rezervacija za prijevoz autobusom; usluge rezervacija za prijevoz brodicama; usluge rezervacija za prijevoz morskim putem; usluge rezervacija za putovanje morem; usluge rezervacija za putovanje kopnom; usluge rezervacija za putovanja zračnim linijama; usluge rezervacija za putovanja zrakoplovom; usluge rezervacije i bookiranja za izlete; usluge rezervacije i bookiranja za prijevoz; usluge rezervacije karata [putnih]; usluge rezervacije krstarenja; usluge rezervacije putnih karata; usluge rezervacije sjedala za putnike; usluge rezervacije turističkih agencija; usluge rezervacije turističkih putovanja; usluge rezervacije vozila za iznajmljivanje; usluge rezervacije za izlete; usluge rezervacije za iznajmljivanje vozila; usluge rezervacije za putne karte; usluge rezervacije zrakoplovnih karata; usluge rezerviranja putovanja; usluge rezerviranja putovanja i prijevoza; usluge riječnog prijevoza; usluge ronilačkog spašavanja; usluge rukovanja prtljagom; usluge rukovanja teretom i prijevoza tereta; usluge rukovanja uvoznim i izvoznim teretom; usluge seljenja; usluge sigurnog skladištenja [prijevoz]; usluge skladišta vozila; usluge skladištenja; usluge skladištenja goriva; usluge skladištenja hrane; usluge skladištenja nafte; usluge skladištenja plina; usluge skladištenja pošiljaka; usluge skladištenja prtljage; usluge skladištenja rasute robe; usluge skladištenja robe; usluge skladištenja robe u magazinima; usluge skladištenja tereta; usluge skladištenja u hladnjačama; usluge skladištenja u magazinu; usluge skladištenja u magazinima; usluge skladištenja ugljikovodika; usluge skladištenja zamrznute hrane; usluge skladištenja zrakoplova; usluge slanja pošte na glavne poštanske urede; usluge spašavanja; usluge spašavanja brodova; usluge spašavanja kućnih ljubimaca; usluge spašavanja na cesti [prijevoz]; usluge spašavanja na oceanu; usluge spašavanja plovila; usluge spašavanja [transport]; usluge spašavanja u obliku transporta; usluge spašavanja vozila; usluge spašavanja životinja [prijevoz]; usluge špedicije tereta; usluge spremišta za čamce; usluge trajektnog prijevoza; usluge transporta vode; usluge turističke agencije za organiziranje turističkog putovanja; usluge turističke agencije i rezervacija; usluge turističke agencije u svezi s putovanjima autobusom; usluge turističke agencije za organiziranje putovanja; usluge turističkih agenata u svezi s organiziranjem putovanja; usluge turističkih agencija za poslovna putovanja; usluge turističkog vođenja; usluge turoperatora za rezervacije putovanja; usluge u svezi s mosnim vagama; usluge u svezi s planiranjem puta; usluge u svezi s putovanjima; usluge u svezi s teretom; usluge uklanjanja otpadnih voda [prijevoz]; usluge ukrcavanja; usluge unajmljivanja jahti i brodice; usluge utovara brodova; usluge utovara pomoću dizalica; usluge utovara tereta; usluge vezane uz cestovni teret; usluge vezane uz korištenje remorkera; usluge vezane uz operativnu obalu; usluge vezane uz pomorski teret; usluge vezane uz putnički teret; usluge vezane uz željeznički teret; usluge vodoopskrbe; usluge vodoopskrbe i distribucije vode; usluge vozača; usluge vožnje vozilima; usluge vuče automobila; usluge vuče komercijalnih vozila; usluge vuče na oceanu; usluge vuče vozila; usluge vučnih pomorskih službi; usluge za prijevoza tereta putem brodice za prekrcavanje; usluge zajedničkog korištenja bicikala; usluge zajedničkog prijevoza; usluge zakupa [charter] željezničkog prijevoza; usluge zamatanja i pakiranja; usluge zamatanja kovanica; usluge zamatanja radi zaštite prtljage tijekom putovanja; usluge željezničkog prijevoza; usluge zemaljske kontrole prometa za zrakoplove; usluge zemaljske podrške za rukovanje teretom u zračnim lukama; usluge zemaljske podrške za opsluživanje putnika; usluge zračne navigacije; usluge zračne pošte; usluge zračnih luka; usluge zračnog hitnog prijevoza bolesnika; usluge zračnog otpremanja tereta; usluge zračnog prijevoza; usluge zračnog prijevoza za koje postoji program nagrađivanja putnika; usluge zračnog prijevoza putnika; usluge zračnog prijevoza tereta; usluge zračnog putovanja; usluge zrakoplovne tvrtke

za prijevoz robe; usluge zrakoplovne tvrtke za prijevoz tereta; usluge zrakoplovne tvrtke; usluge zrakoplovne tvrtke za prijevoz putnika; usluge zrakoplovnog prijevoza; usmjeravanje vozila računalom na podatkovnim mrežama; utovar brodova; utovar i istovar robe; utovar i istovar vozila; utovar i istovar zrakoplova; utovar kamiona; utovar koksa; utovar kontejnera za prijevoz tereta u kamione; utovar kontejnera za prijevoz tereta na željeznička vozila; utovar kontejnera za prijevoz tereta na brodove; utovar metalnih otpadaka; utovar rude; utovar šljake; utovar tereta; utovar ugljena; utovar vlakova; utovar zračnog tereta; voda (dovod vode); voda (isporuka vode); vođeni prijevoz; vođenje i organiziranje izleta; vođenje izleta; vođenje izleta s razgledavanjem; vođenje izleta s razgledavanjem znamenitosti za treće osobe; vodoopskrba; vodoopskrba [distribucija]; vodoopskrbe usluge; vozila (iznajmljivanje vozila); vozila (pomoć na cesti za -); vuča automobila; vuča brodova; vuča cestovnih vozila; vuča i prijevoz vozila kao dio usluga u slučaju kvara; vuča motornih vozila; vuča [tegljenje]; vuča vozila; vuča vozila u vezi s uslugama u slučaju kvara; vuča zrakoplova; vučna služba za prijevoz pokvarenih komercijalnih vozila; zakup broda za prijevoz tereta i putnika; zakup [čarter] autobusa; zakup [čarter] brodice; zakup [čarter] brodova; zakup [čarter] helikoptera; zakup [čarter] morskih brodova; zakup [čarter] motornih vozila; zakup [čarter] prijevoznog sredstva; zakup [čarter] vozila; zakup [čarter] vozila za prijevoz; zakup [čarter] vozila za putovanje; zakup [čarter] zrakoplova; zakup letjelica; zamatanje darova; zamatanje i pakiranje robe; zamatanje robe; željeznički prijevoz putnika; zemaljski prijevoz u svezi s industrijom zrakoplova; zračni prijevoz; zračni prijevoz dragocjenosti; zračni prijevoz putnika; zračni prijevoz tereta; zrakoplovne i otpremne usluge; zrakoplovni prijevoz

RAZRED 41

(210)	Z20240611A	(220)	10.06.2024.
(731)	Mia Martinac Babić Vrboran 41, 21000 Split, HR	(442)	16.08.2024.
(740)	Marin Karuza, Zagreb, HR		
(540)			

BABARIN NUTRICIONIZAM

- (511) **41** usluge obrazovanja i osposobljavanja, uključujući vođenje seminara, predavanja, radionica i/ili individualnih poduka vezano uz prehranu djece i odraslih; distribucija materijala za tečajeve za navedene usluge; pružanje informacija o obrazovanju i obuci o programu za pravilnu i zdravu ishranu i upravljanje težinom putem web-stranica; pružanje informacija o programima za pravilnu i zdravu ishranu djece i odraslih putem web stranica; pružanje online biltena s informacijama u području pravilne i zdrave ishrane djece i odraslih.
- 43** pružanje informacija i savjeta o receptima online s računalne mreže ili mobilne telefonske mreže, putem internetskih stranica, mrežnih platformi, elektroničke pošte ili aplikacija; pružanje interaktivnih informacija online o pripremi hrane i pića, pripremi jela i cateringu putem digitalnih i mobilnih usluga.
- 44** pružanje savjeta o prehrani; nutricionističko savjetovanje; pružanje nutritivnih informacija o hrani; pružanje informacija o prehranbenim i nutricionističkim dodacima prehrani.

(210)	Z20240653A	(220)	17.06.2024.
(731)	Dina Mehulić Marušići- Marussici, Marušići -Marussci 26A, 52460 Buje (Buie), HR	(442)	16.08.2024.
(740)	Borna Okroša, Zagreb, HR		
(540)			

The Lady's Realm

(511) 41 vođenje seminara i kongresa

(210)	Z20240654A	(220)	17.06.2024.
		(442)	16.08.2024.
(731)	Dina Mehulić Marušići- Marussici, Marušići -Marussci 26A, 52460 Buje (Buie), HR		
(740)	Borna Okroša, Zagreb, HR		

(540)



(591) crna
(531) 27.05.01; 27.05.10; 27.05.13
(511) 41 vođenje seminara i kongresa

Kazalo brojeva prijava žigova

Broj prijave žiga (210)	Klasifikacijska oznaka razreda (511)	Broj prijave žiga (210)	Klasifikacijska oznaka razreda (511)
Z20240054A	35, 41, 42	Z20240684A	3, 35
Z20240193A	6, 7, 8, 9, 17, 19, 37, 38, 42	Z20240705A	16
Z20240464A	16, 18, 21, 22, 25, 29, 30, 32, 33, 34, 35, 41, 43	Z20240717A	33
Z20240469A	30	Z20240718A	33
Z20240543A	30	Z20240719A	14
Z20240544A	30	Z20240738A	16, 25, 28, 41
Z20240545A	30	Z20240739A	16, 25, 28, 41
Z20240546A	30	Z20240741A	29, 30
Z20240573A	9, 25, 34, 41	Z20240742A	37
Z20240577A	24, 25	Z20240743A	35
Z20240578A	39	Z20240744A	35
Z20240610A	28, 35, 41	Z20240756A	30, 32, 43
Z20240611A	41, 43, 44	Z20240788A	29
Z20240653A	41	Z20240789A	29
Z20240654A	41	Z20240790A	29
Z20240663A	9, 16, 21, 25, 35, 38, 39, 41, 42	Z20240791A	29
		Z20240793A	29

Kazalo klasifikacijskih oznaka prijave žigova

Klasifikacijska oznaka razreda (511); Podnositelj prijave (731) Broj prijave žiga (210)

RAZRED 3Gissah for Perfumes & Alteeb &
Aloud Co. S.P.C. Z20240684A**RAZRED 6**

Vuković Močvan Petra Z20240193A

RAZRED 7

Vuković Močvan Petra Z20240193A

RAZRED 8

Vuković Močvan Petra Z20240193A

RAZRED 9

NOVA TV d.d. Z20240663A

Perković Ivana Z20240573A

Vuković Močvan Petra Z20240193A

RAZRED 14

XUPING JEWELRY CO., LTD. Z20240719A

RAZRED 16

DRUŠTVO SPORTSKE

REKREACIJE "ZEKAONA" Z20240738A, Z20240739A

Essity Hygiene and Health Aktiebolag Z20240705A

Kalčić Marijana Z20240464A

NOVA TV d.d. Z20240663A

RAZRED 17

Vuković Močvan Petra Z20240193A

RAZRED 18

Kalčić Marijana Z20240464A

RAZRED 19

Vuković Močvan Petra Z20240193A

RAZRED 21

Kalčić Marijana Z20240464A

NOVA TV d.d. Z20240663A

RAZRED 22

Kalčić Marijana Z20240464A

RAZRED 24

FOLSU D.O.O. Z20240577A

RAZRED 25

DRUŠTVO SPORTSKE

REKREACIJE "ZEKAONA" Z20240738A, Z20240739A

FOLSU D.O.O. Z20240577A

Kalčić Marijana Z20240464A

NOVA TV d.d. Z20240663A

Klasifikacijska oznaka razreda (511); Podnositelj prijave (731) Broj prijave žiga (210)

Perković Ivana Z20240573A

RAZRED 28

DRUŠTVO SPORTSKE

REKREACIJE "ZEKAONA" Z20240738A, Z20240739A

Vuković Mladen Z20240610A

RAZRED 29

Gavrilović Georg Z20240788A, Z20240789A

..... Z20240790A, Z20240791A

..... Z20240793A

Kalčić Marijana Z20240464A

PepsiCo, Inc. Z20240741A

RAZRED 30

ARABESCA d.o.o. Z20240543A, Z20240544A

..... Z20240545A, Z20240546A

Kalčić Marijana Z20240464A

PepsiCo, Inc. Z20240741A

ROUGEMARIN d.o.o. Z20240756A

SAMMONTANA S.P.A. SOCIETA'

BENEFIT Z20240469A

RAZRED 32

Kalčić Marijana Z20240464A

ROUGEMARIN d.o.o. Z20240756A

RAZRED 33

Kalčić Marijana Z20240464A

Maduna Ivica Z20240717A, Z20240718A

RAZRED 34

Kalčić Marijana Z20240464A

Perković Ivana Z20240573A

RAZRED 35

Gissah for Perfumes & Alteeb &

Aloud Co. S.P.C. Z20240684A

INGROSSO-COMPANY d.o.o. Z20240743A, Z20240744A

Kalčić Marijana Z20240464A

NOVA TV d.d. Z20240663A

Vuković Mladen Z20240610A

ZAOKRET D.O.O. Z20240054A

RAZRED 37

Vukojević Dalibor Z20240742A

Vuković Močvan Petra Z20240193A

RAZRED 38

NOVA TV d.d. Z20240663A

Vuković Močvan Petra Z20240193A

RAZRED 39

HP - Hrvatska pošta d.d. Z20240578A

NOVA TV d.d. Z20240663A

Klasifikacijska oznaka razreda (511); Podnositelj prijave (731) Broj prijave žiga (210)

RAZRED 41

DRUŠTVO SPORTSKE
REKREACIJE "ZEKAONA".....Z20240738A, Z20240739A
Kalčić Marijana.....Z20240464A
Martinac Babić Mia.....Z20240611A
Mehulić Dina.....Z20240653A, Z20240654A
NOVA TV d.d.Z20240663A
Perković Ivana.....Z20240573A
Vuković Mladen.....Z20240610A
ZAOKRET D.O.O.Z20240054A

RAZRED 42

NOVA TV d.d.Z20240663A

Klasifikacijska oznaka razreda (511); Podnositelj prijave (731) Broj prijave žiga (210)

Vuković Močvan Petra.....Z20240193A
ZAOKRET D.O.O.Z20240054A

RAZRED 43

Kalčić Marijana.....Z20240464A
Martinac Babić Mia.....Z20240611A
ROUGEMARIN d.o.o.....Z20240756A

RAZRED 44

Martinac Babić Mia.....Z20240611A

Kazalo podnositelja prijava žigova

Podnositelj prijave (731)	Broj prijave žiga (210)	Podnositelj prijave (731)	Broj prijave žiga (210)
ARABESCA d.o.o.	Z20240543A, Z20240544A Z20240545A, Z20240546A	Martinac Babić Mia	Z20240611A
DRUŠTVO SPORTSKE REKREACIJE "ZEKAONA"	Z20240738A, Z20240739A	Mehulić Dina	Z20240653A, Z20240654A
Essity Hygiene and Health Aktiebolag	Z20240705A	NOVA TV d.d.	Z20240663A
FOLSU D.O.O.	Z20240577A	PepsiCo, Inc.	Z20240741A
Gavrilović Georg	Z20240788A, Z20240789A Z20240790A, Z20240791A Z20240793A	Perković Ivana	Z20240573A
Gissah for Perfumes & Alteeb & Aloud Co. S.P.C.	Z20240684A	ROUGEMARIN d.o.o.	Z20240756A
HP - Hrvatska pošta d.d.	Z20240578A	SAMMONTANA S.P.A. SOCIETA' BENEFIT	Z20240469A Z20240742A
INGROSSO-COMPANY d.o.o.	Z20240743A, Z20240744A	Vukojević Dalibor	Z20240742A
Kalčić Marijana	Z20240464A	Vuković Mladen	Z20240610A
Maduna Ivica	Z20240717A, Z20240718A	Vuković Močvan Petra	Z20240193A
		XUPING JEWELRY CO., LTD.	Z20240719A
		ZAOKRET D.O.O.	Z20240054A

Objava upisa promjena u Registru prijava žigova

Odustanak od prijave

Broj prijave žiga (210)	Datum objave prijave žiga (430)	Datum odustanka (580)
Z20231150A	05.01.2024	01.08.2024
Z20231259A	01.03.2024	31.07.2024

Ograničenje popisa proizvoda i usluga

Broj prijave žiga (210)	Datum objave prijave za registraciju žiga (442)	Popis proizvoda i usluga za koje žig nastavlja vrijediti (511)	Datum upisa promjene (580)
Z20200987A	11.12.2020	11 tuševi; tuš glave; tuš kabine; tuš instalacije; ventili tuša; glave tuševa; električni tuševi; naglavni tuševi; glave za tuš; vanjske tuš kabine; slavine za tuš; priključci za tuš; paneli za tuš; ručne glave tuša; štedne glave tuša; cijevi za tuševе; tuševi za vrt; zasloni za tuševе; oprema za tuševе; uređaj za tuširanje; kabine za tuširanje; električne naprave za tuš; kabine za tuš kade; instalacije za tuš kade; grijači vode za tuševе; prethodno montirani višenamjenski tuševi; grijači vode za tuš kade; mlaznice za tuš [cijevni priključci]; nemetalni paravani za tuš kade; metalni čepovi za tuš kabine; tuševi za prodaju u kompletima; sanitarna odvodna oprema za tuševе; tuš glave kao dio vodoopskrbnih instalacija; tuš slavine na elektronično automatsko zatvaranje; prilagođene obloge za podnice tuš kade; ručni kompeti kao oprema za tuševе; nastavci za raspršivanje [dijelovi instalacija za tuš]; sanitarna oprema od kamena; slavine na senzor; uređaji za skupljanje sunčevih zraka radi grijanja; solarni grijači vode; solarni paneli za grijanje; solarni kolektori za grijanje 19 krovništa, nemetalna s ugrađenim solarnim ćelijama 20 šipke za tuševе; čepovi za tuševе [nemetalni] 37 instaliranje solarnih sustava 40 rezbarenje kamena	08.08.2024
Z20210970A	20.08.2021	9 miš [računalna oprema]; podmetači za miša; podloge za miša; miš sa skenerom; računalni miševi; slušalice za uporabu s mobilnim telekomunikacijskim uređajima; uređaji za bilježenje vremena i datuma; uređaji za upravljanje rasvjetnim uređajima i instrumentima osjetljivi na zvuk; kontrolni uređaji za računalne tipkovnice; električni mobilni digitalni komunikacijski uređaji; telekomunikacijski uređaji u obliku nakita; digitalni uređaji za telefonsko prespajanje; električni papir (uređaji za prikazivanje); uređaji za umnožavanje tvrdih diskova; uređaji USB slični kreditnim karticama; telefonski uređaji na solarnu energiju; uređaji za digitalni optički prijenos; uređaji za obradu digitalnih signala; uređaji za pojačavanje stereo zvuka; toplina (uređaji za kontrolu topline); prijenosi uređaji za snimanje zvuka; uređaji za globalno pozicioniranje [GPS]; interaktivni uređaji za prijenos podataka; uređaji za pohranjivanje računalnih podataka; uređaji za pohranjivanje računalnih programa; uređaji za uređivanje video sadržaja; kontrolni uređaji za laserske printere; memorijski uređaji za upotrebu s uređajima za obradu podataka; navigacijski uređaji i instrumenti; telekomunikacijski uređaji i instrumenti; uređaji za snimanje podataka; uređaji za obradu informacija; uređaji za obradu podataka; audio mikseri [audio uređaji]; uređaji za kontaktno kopiranje; uređaji za razvijanje filmova; uređaji za enkripciju podataka; USB uređaji [nisu zapisani]; uređaji za audiovizualno podučavanje; plazma uređaji za prikaz; uređaji za računalna sučelja; uređaji za video konferencije; stereo uređaji za vozila; mobilni uređaji za telekomunikacije; uređaji za video komunikacije; audio uređaji za snimanje; uređaji za reprodukciju zvuka; periferni uređaji za računala; optički uređaji i instrumenti; mikrovalni uređaji za komunikaciju; uređaji za video prijenos; uređaji za poboljšavanje snage; uređaji za skeniranje slika; uređaji za reprodukciju slika; uređaji za razvrstavanje novca; hi-fi audio uređaji; uređaji za pozicioniranje antena; uređaji za video reprodukciju; električni uređaji za testiranje; uređaji za obradu zvuka; uređaji za prijenos zvuka; uređaji za prijenos glasa; uređaji za vremensko programiranje; uređaji za izračunavanje; ručni komunikacijski uređaji; digitalni telekomunikacijski uređaji; prenosivi DVD uređaji; uređaji za videostrujanje; računalni uređaji narukvice; električni komunikacijski uređaji; audio konferencijski uređaji; audio elektronički uređaji; uređaji za diktiranje; uređaji za snimanje; prijenosni telekomunikacijski uređaji; uređaji za prevođenje; televizijski snimači [uređaji]; hi-fi uređaji; predajni telekomunikacijski uređaji; uređaji za odašiljanje; dojavljivači požara uređaji; mobilni radio uređaji; prenosivi radio uređaji; satelitski navigacijski uređaji; uređaji za karaoke; uređaji za ronjenje; uređaji za slikanje; CD-ROM uređaji; mobilni telefoni [uređaji]; interaktivni video uređaji; džuboksi [glazbeni uređaji]; računalni memorijski uređaji; video uređaji; računovodstveni uređaji; radio uređaji; holografski uređaji; stereo uređaji; didaktički uređaji; interkom uređaji; memorijski uređaji; audiovizualni uređaji; televizijski uređaji; radiotelefonski uređaji; teleks uređaji; DVD uređaji; satelitski uređaji; fotokopirni uređaji; audio uređaji; ventilatori za središnje procesirajuće jedinice [CPU]; unutarnji ventilatori za računala; električna i elektronička oprema za glazbene efekte; balasti za žarulje s plinskim izbijanjem 10 aparati, uređaji i predmeti za dojenje; kućni električni uređaji za estetsku masažu; uređaji	08.08.2024

Broj prijave žiga (210)	Datum objave prijave za registraciju žiga (442)	Popis proizvoda i usluga za koje žig nastavlja vrijediti (511)	Datum upisa promjene (580)
		<p>za električnu stimulaciju mišića; masažni uređaji, električni ili neelektrični; uređaji za toniranje tijela [terapeutski]; uređaji za terapeutsko toniranje tijela; uređaji za terapeutsko toniranje mišića; uređaji za toplinsku masažu; uređaji za vibracijsku masažu; uređaji za toplinsku terapiju; uređaji za liječenje akni; vibracijski uređaji za krevete; uređaji za dojenje; uređaji za akupresuru; uređaji za mikrodermoabraziju; uređaji za masažu</p> <p>11 uređaji za navodnjavanje [automatski], osim strojeva; uređaji za grijanje akvarija; rashladni uređaji za kalupe; uređaji za saune; ventilatori za automobile; ventilatori za vozila</p> <p>15 elektronski glazbeni uređaji i instrumenti</p> <p>21 uređaji za skidanje šminke, električni; električni uređaji za ubijanje insekata</p> <p>28 samostojeći uređaji za video igre; uređaji za video igre</p>	
Z20240129A	12.04.2024	<p>42 dizajn i razrada informatičkih sustava; dizajn i razvoj programa za elektroničke baze podataka; dizajn i razvoj računalnih perifernih uređaja; dizajn i razvoj sustava za unos, iznos, obradu, prikazivanje i pohranu podataka; dizajn i razvoj uređaja, instrumenata i opreme za bežični prijenos podataka; dizajn računalnih strojeva i računalnog softvera za komercijalnu analizu i izvještavanje; dizajn sustava za pohranu podataka; dizajn uređaja za obradu podataka; ništa od navedenog nije za ili se odnosi na spojeve, upoznavanje na društvenim mrežama i društveno umrežavanje</p>	09.08.2024

Objava informacija o međunarodnim registracijama žigova za koje je zatražena zaštita u Republici Hrvatskoj

Gazette OMPI des marques internationales/
WIPO Gazette of International Marks
broj 29/2024 (kolovoz 2024.)

1. Registracije (Enregistrements/Registration):

Broj m.r.: 1802129
Datum reg.: 06.03.2024.
Znak:



Nositelj: Ilin Yevhenii
Andriiovych
Podrijetlo: UA
Razred(i): 3

Broj m.r.: 1802137
Datum reg.: 04.06.2024.
Znak:



Nositelj: FoodPLUS GmbH
Podrijetlo: DE
Razred(i): 41, 42, 44

Broj m.r.: 1802142
Datum reg.: 19.06.2024.
Znak:



Nositelj: XIAMEN TOPSTAR
CO., LTD.
Podrijetlo: CN
Razred(i): 9

Broj m.r.: 1802148
Datum reg.: 25.06.2024.
Znak:

Xtra dry

Nositelj: Xiamen Sports
Apparel Co.,Ltd.
Podrijetlo: CN
Razred(i): 25

Broj m.r.: 1802175
Datum reg.: 30.05.2024.
Znak:

DAGRADUO

Nositelj: KRKA, tovarna
zdravil, d.d., Novo
mesto
Podrijetlo: SI
Razred(i): 5

Broj m.r.: 1802236
Datum reg.: 17.01.2024.
Znak:

Ion Dishfresh

Nositelj: Midea Group Co.,
Ltd.
Podrijetlo: CN
Razred(i): 7

Broj m.r.: 1802317
Datum reg.: 17.04.2024.
Znak:



Nositelj: D'viation Solutions
Sdn Bhd
Podrijetlo: MY
Razred(i): 35, 37, 41

Broj m.r.: 1802529
Datum reg.: 27.05.2024.
Znak:

MISTINE

Nositelj: BETTER WAY
BEAUTY
(SINGAPORE) PTE.
LTD.
Podrijetlo: SG
Razred(i): 3

Broj m.r.: 1802609
Datum reg.: 03.06.2024.
Znak:

ANTICA ERBORISTERIA

Nositelj: Bübchen Bodycare
GmbH
Podrijetlo: DE
Razred(i): 3, 5

2. Naknadne designacije (Désignation postérieures/ Subsequent designations)

Broj m.r.: 1412010
Datum reg.: 17.07.2024.
Znak:



Nositelj: Aether Anthana Limited
Podrijetlo: EM
Razred(i): 43

Broj m.r.: 1762897
Datum reg.: 15.07.2024.
Znak:



Nositelj: Bugatti International S.A.
Podrijetlo: DE
Razred(i): 12, 28

Broj m.r.: 1762900
Datum reg.: 15.07.2024.
Znak:



Nositelj: Bugatti International S.A.
Podrijetlo: DE
Razred(i): 12, 28

Broj m.r.: 1762901
Datum reg.: 15.07.2024.
Znak:



Nositelj: Bugatti International S.A.
Podrijetlo: DE
Razred(i): 12, 28

Objava žigova

RAZRED 2

(111)	Z20231210	(151)	07.08.2024.
		(450)	16.08.2024.
(210)	Z20231210A	(220)	13.12.2023.
		(181)	13.12.2033.

(732) **AUTO HRVATSKA dioničko društvo**
(540) Ulica Vjekoslava Heinzela 70, 10000 Zagreb, HR

AUTO HRVATSKA
MOBILITY

(591) antracit, plava, bijela
(531) 27.05.01; 27.05.09; 29.01.04; 29.01.08

- (511) **2** automobilske boje; boja za uporabu u proizvodnji automobila; boje i sredstva za pranje; boje na bazi vode [osim za izolaciju] za automobilsku industriju; boje za dodatno premazivanje vozila; boje za korištenje u automobilskoj industriji; boje za naplatke kotača; boje za strojeve; međupremazi za šasije vozila [boje i ulja]; premazi kao boje za automobilsku industriju; premazi kao boje za vozila; automobilski lakovi; lakovi za popravak motornih vozila; pripravci za sprečavanje hrđanja vozila; pripravci za sprečavanje hrđe u obliku premaza za vozila
- 4** aditivi (nekemijski) za motorno gorivo; aditivi (nekemijski) za maziva; aditivi (nekemijski) za ulja; automobilska goriva; benzin [gorivo]; benzinsko gorivo; biodizelsko gorivo; dizel gorivo; fina ulja za motore; goriva dobivena iz nafte; goriva iz sirove nafte; goriva (uključujući benzin za motore); gorivo za motorna vozila; industrijska maziva; industrijska rashladna ulja; industrijska ulja i masti [maziva]; industrijska ulja za podmazivanje površina; kruta maziva; kruta maziva za industrijske potrebe; lubrikanti i industrijska maziva; lubrikanti kao hidraulična ulja za podmazivanje; lubrikanti u obliku ulja; masti za automobile; masti za kuglične ležajeve; masti za podmazivanje izloženih zupčanika; maziva za automobilske motore; mazivo za kočne pločice; mineralna ulja za podmazivanje; motorna ulja; nekemijski aditivi za motorna goriva; nekemijski koncentri aditiva za motorna goriva; nekemijski aditivi za ulja; nekemijski aditivi za ulja za mjenjače; nekemijski koncentri aditiva za maziva; posebno fina ulja za motore; pospješivači gorenja [ulja]; sintetička ulja; sintetička ulja za kompresore; sredstva za podmazivanje na osnovi ulja; sredstva za podmazivanje u obliku zupčaničkih ulja; ulja za automobile; ulja za diferencijal; ulja za motore automobila; ulja za podmazivanje; ulja za podmazivanje [industrijska sredstva za podmazivanje]; ulja za podmazivanje automobilskih uređaja; ulja za podmazivanje motora na benzin; ulja za podmazivanje za kotače; ulja za turbine; ulja za turbo jedinice; ulja za zupčanike; vodonepropusni pripravci u obliku ulja za sustave paljenja motornih vozila; voskovi i tekućine; ulje za motore; ulje za podmazivanje za motore motornih vozila
- 7** alati [dijelovi strojeva]; alatni strojevi; bušilice za alatne strojeve; cilindri za motore strojeva za kopnena vozila; disk kočnice kao dijelovi strojeva; dizalice za vozila [strojevi]; filtri [dijelovi strojeva i motora]; filtri za ulje [dijelovi strojeva i motora]; francuski ključevi [strojevi]; klipovi [dijelovi strojeva ili motora]; strojevi za vulkanizaciju guma; zračni jastuci (motori vozila sa zračnim jastukom); zupčanici strojeva; zupčanici za strojeve; zupčanični mehanizmi strojeva; zupčaste jedinice za strojeve; zupčaste spojke za strojeve
- 8** abrazivni brusni kotači [ručno pokretani alat]; abrazivni diskovi [dijelovi ručnih alata]; alat [neelektrični alat]; čekići; dizalice [ručne dizalice]; francuski ključevi; francuski ključevi [ručno pokretani alat]; francuski ključevi za matice; ključevi [alat]; ključevi za svjećice;

- kolica dizalice za vozila [ručno pokretana]; nasadni ključevi [ručni alat]; nasadni ključevi [ručno pokretani alat]; podesivi ključevi [alat]; podesivi ključevi [ručni alat]; poluge za postavljanje guma; ručne bušilice; ručne dizalice; ručne dizalice [ručni alat]; ručni alat [ručno pokretani]; ručno pokretane dizalice; ručno pokretani alati; svrdla [alat]; svrdla [dijelovi ručnog alata]; svrdla [ručni alat]; svrdla za ručne bušilice; torbe za alat [pune]; viljuškasti ključevi; zračne pumpe, ručne acetometri za akumulatore; akumulatori (električni akumulatori za vozila); akumulatori za automobile; akumulatori za vozila; akumulatorski kablovi; alkalni akumulatori; automatski dojavljivači gubitka tlaka u zračnicama; električni akumulatori; električni akumulatori za vozila; indikatori razine ulja u vozilima; kablovi za punjače akumulatora; klemme za akumulatore; kućišta akumulatora; manometri za automobilske gume; mjerači dubine profila automobilske gume; mjerači za gume; nikal-kadmijevi akumulatori; ploče za akumulatore; pokretači [starteri] akumulatora; prekidači za deaktivaciju automobilskih zračnih jastuka; rešetke za električne akumulatore; senzori istrošenosti kočionih pločica; senzori razine ulja; testeri ulja u kočnicama; uređaji i instrumenti za akumuliranje električne energije; uređaji za punjenje akumulatorskih baterija motornih vozila; uređaji za punjenje električnih akumulatora; uređaji za testiranje baterija [akumulatora]
- 9** automobilske gume; automobilske gume (pneumatici); cijevi zračnih kočnica za kamione; čeljusti kočnica kopnenih vozila; čeljusti za kočnice vozila; disk kočnice; disk kočnice za kopnena vozila; diskovi kočnica za vozila; dizelski turbinski motori za kopnena vozila; gume (pneumatici); gume [za automobile]; gume i gusjenice; gume kotača vozila; gume za kopnena vozila; gume za kotače motornih vozila; gume za kotače vozila; gume za vozila; gumene zakrpe za popravak zračnica kotača vozila; gumene zakrpe za popravak zračnica kotača vozila; gumene zakrpe za popravak pneumatika za vozila; gumeni kotači [vanjski omotači gumenih kotača]; hidraulične disk kočnice; hidraulične turbine za kopnena vozila; kočioni sustavi za vozila i njihovi dijelovi; kočne pločice vozila; kočne pločice za automobile; kočne pločice za vozila; kotači; kotači (vanjske gume za kotače vozila); lanci za gume protiv proklizavanja; ljepljive gumene zakrpe za popravak zračnica ili guma; ljepljive gumene zakrpe za popravak zračnica ili guma; materijali za krpanje zračnica pneumatika; materijali za zakrpe, za gume; obloge disk kočnica za kočne sustave vozila; obloge disk kočnica za kopnena vozila; obloge disk kočnica za vozila; parne turbine za kopnena vozila; plinske turbine za kopnena vozila; pločice kočnice za kopnena vozila; pneumatske gume; poklopci ventila za gume vozila; protektirane gume; rotor disk kočnica za kočne sustave vozila; turbine sa sabijenim zrakom za kopnena vozila; turbine za kopnena vozila; turbinske lopatice kao dijelovi motora kopnenih vozila; turbinske osovine [dijelovi kopnenih vozila]; unutarnje gume [zračnice] za kotače vozila; unutarnje gume [zračnice] za kotače vozila; vanjske gume od pune gume za kotače vozila; vanjske gume vozila; vanjske gume za kotače vozila; ventili za gume; ventili za gume vozila; vozila [gumeni kotači vozila]; zakrpe za gume; zakrpe za unutarnje zračnice guma; zračne turbine za kopnena vozila; zračni jastuci na napuhavanje za vozila radi sprječavanja ozljeda uslijed nesreća; zračni jastuci za vozila; zračnice; zračnice (ljepljive gumene zakrpe za krpanje zračnica); zračnice (ljepljive gumene zakrpe za popravak); zračnice [za automobilske gume]; zračnice guma; zračnice za gume; zračnice za gume vozila; zračnice za kotače; zračnice za pneumatske gume; zračnice za pneumatske gume vozila
- 12** artikli od gume za sprječavanje ispuhavanja guma vozila; boje na bazi vode [izolirajuće] za uporabu u automobilskoj industriji; brtve (nemetalne -) za automobilske aplikacije; brtve za automobilsku

uporabu; brtve za kamione; brtve za komercijalna vozila; brtvene trake za uporabu u automobilima; brtvila za spojeve u karoseriji vozila; cijevi (nemetalne-) za radijatore vozila; cijevi (nemetalne spojne-) za radijatore vozila; cijevi za priključak grijača vozila; folije za vozila za zaštitu od UV zraka; gumene cijevi za motorna vozila; hidraulična crijeva [nemetalna, osim dijelova hidrauličkog sustava vozila]; hladnjake vozila (priključna cijev za-); kalup za ubrizgavanje za dijelove motora automobila; plastične cijevi za motorna vozila; poluobrađeni listovi za kočničke obloge vozila; predizolirane savitljive spojne cijevi (nemetalne) za uporabu u motornim vozilima; reflektivne plastične folije za uporabu na prozorima vozila; smjesa za brtvljenje spojeva na vozilima; spojna crijeva za ubrizgavače goriva za vozila; spojne cijevi za radijatore vozila; uljna brtvila za vozila; unaprijed izolirane savitljive spojne cijevi (nemetalne -) za uporabu u motorima vozila; vinilna folija za karoserije vozila; zatamnjene plastične folije za uporabu na prozorima vozila

- 36 administracija financijskih poslova; administracija financijskih poslova u svezi s nekretninama; administracija financijskih sporazuma; administracija grupnog osiguranja; administracija investicija; administracija nekretnina; administracija osiguranja; administracija planova beneficija za zaposlenike; administracija planova osiguravanja; administracija planova socijalnog osiguranja za zaposlenike; administracija planova za grupno osiguranje; administracija potraživanja od osiguranja; analiza financijskih investicija i istraživanja u svezi s dionicama; analiza ulaganja; bilježenje prijenosa dionica; bilježenje prijenosa udjela; davanje zajma uz zalog; davanje zemljišta u zakup; dogovaranje hipoteka i zajmova; financijska ocjena kreditne sposobnosti poduzeća; financijska ulaganja; financijske procjene; financijske procjene [nekretnina]; financijske usluge povezane s održavanjem vozila; financijske usluge povezane s prijevozom roba; financijske usluge povezane s kupnjom i trgovinom robe; financijske usluge u svezi s nekretninama i zgradama; financijske usluge u svezi s hipotekama; financijske usluge u svezi s motornim vozilima; financijske usluge u svezi s osiguranjem motornih vozila; financijske usluge u svezi s imovinom; financijske usluge u svezi sa stjecanjem imovine; financijske usluge u svezi s trgovinom motornim vozilima; financijske usluge u svezi s dionicama; financijske usluge u svezi s poslovnim djelatnostima; financijske usluge za kupnju nekretnina; financijske usluge za kupnju vozila; financijske usluge za pozajmljivanje novca; financijsko planiranje; financijsko sponzoriranje sportskih djelatnosti; financijsko upravljanje dionicama; financijsko vrednovanje osobne imovine i nekretnina; hipotekarni zajmovi i usluge financiranja; iznajmljivanje imovine; iznajmljivanje imovine i iznajmljivanje trajnog smještaja; iznajmljivanje komercijalnih prostora; iznajmljivanje nekretnina; iznajmljivanje ureda; iznajmljivanje uredskog prostora; iznajmljivanje zgrada; konzultantske usluge i usluge posredovanja u vezi s osiguranjem vozila; konzultantske usluge povezane s financijama; konzultantske usluge povezane s investicijama; konzultantske usluge u svezi s financijama poduzeća; konzultantske usluge u svezi s nekretninama; korporativno financiranje; korporativno pozajmljivanje; nekretnine (zakup -); posredovanje osiguranja motornih vozila; procjena i upravljanje nekretninama; procjena i vrednovanje nekretnina; procjena nekretnina [financijska]; procjena nekretnine; procjena rabljenih automobila; pružanje financija za kupnju motornih vozila; pružanje financija za kupnju vozila; pružanje financijskih informacija u svezi s dionicama; pružanje informacija o procjeni rabljenih automobila; pružanje jamstava za rabljena terenska vozila; pružanje jamstava za terenska vozila; pružanje jamstva za vozila; pružanje osiguranih zajmova; pružanje podataka u svezi s imovinom [nekretnine]; pružanje podataka u svezi s nekretninama; pružanje podataka u svezi s tržišnom imovinom [nekretnine]; pružanje zajmova; pružanje zajmova i kreditnih pogodnosti; pružanje zajmova u obrocima; rješavanje potraživanja od osiguranja; rješavanje zahtjeva za reosiguranjem; ugovaranje zajmova; ugovaranje zajmova otplativih u obrocima; ugovaranje zakupa i sporazuma o iznajmljivanju nekretnina; ugovaranje zakupa nekretnine; ugovaranje zakupa za iznajmljivanje trgovačkog vlasništva; ugovaranje zakupa za iznajmljivanje imovine; upravljanje imovinom i portfeljem; upravljanje imovinom [nekretninama];

usluge financiranja za kupnju automobila; usluge pozajmljivanja novca; usluge upravljanja nekretninama; usluge upravljanja nekretninama u vezi s uredskim prostorijama; usluge upravljanja nekretninama u vezi s poslovnim zgradama; vrednovanja i financijske procjene imovine; vrednovanja nekretnina; vrednovanje imovine; zajam na temelju zalog; zakup i iznajmljivanje poslovnih prostora; zakup ili iznajmljivanje zgrada; zakup nekretnina; zakup nekretnine; zakup stanova; zakup trgovačkih prostora; zakup zemljišta; zakup zgrada; zakupi (ugovaranje -) [samo nekretnine]; založne usluge za nekretnine

- 39 cestovna dostava pošiljaka; distribucija [prijevoz] maloprodajne robe; distribucija [prijevoz] robe cestovnim putem; dostava cestom; dostavljačke usluge [roba]; dostavljačke usluge za dostavu robe; dostavljačke usluge za prijevoz tereta; iznajmljivanje autobusa; iznajmljivanje automobila; iznajmljivanje cestovnih vozila; iznajmljivanje garaža i parkirnih mjesta; iznajmljivanje garaže; iznajmljivanje garažnih parkirnih mjesta; iznajmljivanje kopnenih motornih vozila; iznajmljivanje kamiona; iznajmljivanje kamiona i vozila; iznajmljivanje kamiona i prikolica; iznajmljivanje komercijalnih vozila; iznajmljivanje kopnenih motornih vozila; iznajmljivanje mjesta za parkiranje; iznajmljivanje motornih cestovnih vozila; iznajmljivanje motornih vozila; iznajmljivanje parkirališta za vozila; iznajmljivanje parkirališta; iznajmljivanje parkirališnih mjesta; iznajmljivanje parkirnih mjesta; iznajmljivanje parkirnih mjesta i garaža za vozila; iznajmljivanje prijevoznih sredstava; iznajmljivanje prostora za parkiranje automobila; iznajmljivanje prostora za skladištenje; iznajmljivanje putničkih vozila; iznajmljivanje skladišnog prostora; iznajmljivanje skladišta; iznajmljivanje teretnih vozila; iznajmljivanje vozila; iznajmljivanje vozila, konkretno, automobila i kamiona; kamionski prijevoz; prijevoz tereta; prijevoz tereta cestovnim putem; prijevoz tereta kopnenim putem; prijevoz tereta kopnenim vozilima; pružanje podataka o automobilima za zakup putem interneta; skladištenje dijelova motornih vozila; skladištenje dijelova vozila; ugovorno iznajmljivanje motornih vozila; ugovorno iznajmljivanje transportnih vozila; ugovorno iznajmljivanje vozila; usluge dostave; usluge iznajmljivanja automobila; usluge iznajmljivanja motornih kopnenih vozila; usluge iznajmljivanja motornih vozila; usluge pomoći na cesti za motorna vozila; usluge pomoći na cesti za vozila; usluge pomoći na cesti za pokvarena vozila

RAZRED 3

(111)	Z20231076	(151)	08.08.2024.
		(450)	16.08.2024.
(210)	Z20231076A	(220)	06.11.2023.
		(181)	06.11.2033.
(732)	ARDE 2 d.o.o.		
(540)	Radnička cesta 34, 10000 Zagreb, HR		
			
(591)	svijetlo siva, tirkizna, svijetlo plava		
(531)	01.13.01; 01.13.15; 05.05.19; 27.05.01; 29.01.04; 29.01.06		
(511)	3 nemedicinska kozmetika i toaletni preparati		

RAZRED 4

(111)	Z20240012	(151)	07.08.2024.
		(450)	16.08.2024.
(210)	Z20240012A	(220)	08.01.2024.
		(181)	08.01.2034.
(732)	JAVNA USTANOVA "PARK PRIRODE LONJSKO POLJE"		
(540)	Krapje 16, 44324 Jasenovac, HR		



- (591) zelena, crna, bijela
(531) 03.07.07; 03.07.24; 27.05.01; 27.05.10; 29.01.03; 29.01.08
(511)
- 4** pčelinji vosak; pčelinji vosak za proizvodnju kozmetičkih proizvoda; svijeće (mirisne svijeće); svijeće*; svijeće (dušice); svijeće (voštance) za božićna drvca; vosak (sirovina)
- 5** matična mliječ kao dijetni dodatak prehrani; matična mliječ za farmaceutsku uporabu; metvica za farmaceutske potrebe; pelud kao dijetni dodatak prehrani
- 14** artikli i pribor za nakit; broš igle (nakit); broševi (nakit); nakit (optočeni nakit); raspela kao nakit
- 16** papir*; vrećice, papirnate
- 20** figurice od drva, voska, gipsa ili plastike; košaračka roba; košare za prijenos predmeta; košare, nemetalne; raspela od drva, voska, sadre ili plastike koja nisu nakit; vosak, sačasti za košnice
- 21** daščice za kruh
- 22** mreže*; mreže za ribolov
- 24** platno*; tkanina
- 25** nošnje
- 26** broševi (odjevni pribor)
- 28** figurice za igru; igračke*; mreže (sportski pribor); vrše (ribarske naprave)
- 29** ajvar; aranžmani od prerađenog voća; džemovi; fermenti (mliječni fermenti) za upotrebu u kulinarstvu; jaja*; jela na bazi ribe; kobasice (salame); kobasice od svinjetine, masti, kruha, zobene kaše i začina; kompot od jabuka; kompoti; krastavci, ukiseljeni; krvavice (suhomesnati proizvodi); kukuruz šećerac, prerađeni; loj za prehranu; lješnjaci, pripremljeni; maslac; meso; meso sušeno u smrznutom stanju; meso, konzervirano; meso, svinjsko meso; mliječni napici u kojima mlijeko prevladava; mliječni proizvodi; mlijeko; namazi koji sadrže mast, za kruh; namazi od baza orašastih plodova; namazi na bazi povrća; obrađeno povrće; obrađeno voće; orasi, pripremljeni; pekmezi; pelud pripremljena za prehranu; perad (meso od peradi); povrće sušeno u smrznutom stanju; rajčica (sok od rajčica) za kuhinju; riba, neživa; salate od povrća; salo; sirevi; slanina; sokovi, biljni za kuhanje; surutka od mlijeka; svježi sir; ulje za prehranu; voće konzervirano u alkoholu; voće, kuhano; voćna kaša; voćne grickalice; vrhnje (mliječni proizvod)
- 30** arome za hranu, osim eteričnih ulja; brašno orašastih plodova; brašno*; čaj*; čajevi, nemedicinski; čajni kolačići; kečap (umak od rajčice); kolači; kruh*; krupica (griz); kukuruz, mljeveni; kukuruzna krupica; kukuruzne kokice (pucanci); kukuruzno brašno; matična mliječ*; med; medenjaci; metvica (bomboni od metvice); metvica za slastice; mljeveni češnjak (začin); napici na bazi čaja; ocat; orašasti plodovi obloženi čokoladom; palačinke; proizvodi od tijesta; propolis (pčelinji proizvod)*; pšenično brašno; rezanci; rezanci za juhe; tijesto; tijesto za kolače; umak od rajčice; voćni kolači; voćni slatkiši; zobeno brašno; zobene pahuljice; zob, tucana; zob, očišćena
- 31** aranžmani od svježeg voća; biljke; biljke, osušene za ukrašavanje; buče, svježe; cikla, svježa; gljive, svježe; grah, svježi; grožđe, svježe; kopriva; krastavci, svježi; krumpiri; kukuruz; luk, svježi; lješnjaci, svježi; orašasti plodovi, neobrađeni; paprika (biljka); paprika (začin); pelud (sirovina); povrće, svježe; pšenica; salata, zelena (svježa); voće, svježe; zob; žitarice u zrn, neobrađene; žito
- 32** aperitivi bez alkohola; bezalkoholna pića; bezalkoholna pića koja sadrže voće; bezalkoholni napitci od suhog voća; grožđe (mošt od grožđa); jabučni sok (bezalkoholni); med (bezalkoholni napici od meda); pića (bezalkoholna sastojci za pripremu pića), sirupi za napitke; sirutka (piće od sirutke); sok od rajčice (napitak); sokovi, biljni (napici); voćni napici bez alkohola; voćni sokovi
- 33** alkohol od metvice (likeri); alkoholna pića (unaprijed pomiješana alkoholna pića, osim onih na bazi piva); alkoholna pića koja sadrže voće; alkoholna pića osim piva; alkoholne esencije; alkoholni ekstrakti; aperitivi*; jabukovača; kruškovača; likeri; likeri (gorki); medovina (piće od vode i meda); pića, destilirana; rakija; vina; žestoka alkoholna pića

- 36** usluge iznajmljivanja smještaja (nekretnine)
- 39** iznajmljivanje brodova
- 41** kampovi za ljetovanje (usluga kampova za ljetovanje)(zabava); komponiranje glazbe; komponiranje pjesama; pisanje tekstova*; usluge umjetnika zabavljača
- 43** gostioničari (usluge gostioničara); hotelske usluge; iznajmljivanje privremenog smještaja; kampiranje (stavljanje na raspolaganje tereta za kampiranje); kampovi za ljetovanje (usluge kampova za ljetovanje) (smještaj); usluge iznajmljivanja smještaja (hotelski, pansionijski); usluge kafica; usluge kuća za odmor; usluge motela; usluge pansiona; usluge prijma za privremeni smještaj (upravljanje dolascima i odlascima); usluge restorana

RAZRED 5

(111)	Z20231157	(151)	08.08.2024.
		(450)	16.08.2024.
(210)	Z20231157A	(220)	27.11.2023.
		(181)	27.11.2033.
(732)	Ljekarna Pablo		
(540)	Pulac 4/A, 51000 Rijeka, HR		



- (591) narančasta, zelena, plava, siva
(531) 24.13.01; 27.05.01; 29.01.14
(511)
- 5** farmaceutski pripravci; lijekovi za ljudske potrebe; sanitarni proizvodi za medicinske potrebe; dijetne tvari za medicinske potrebe; prehrambeni aditivi za medicinske svrhe; hrana za dojenčad; vitaminski pripravci; medicinske pregrade; dezinficijensi; insekticidi i sredstva protiv insekata; kutije za prvu pomoć; higijenski preparati za upotrebu u medicini; dijetni dodaci prehrani; flasteri; materijal za previjanje; dodaci prehrani namijenjeni normalnoj prehrani ili za zdravstvene svrhe; medicinski šamponi, sapuni, losioni te preparati za njegu zuba
- 10** ortopedski proizvodi; pribor za šivanje rana; prezervativi; medicinski aparati i instrumenti; ortopedski proizvodi; pribor za šivanje rana; terapijski uređaji i pomagala prilagođeni osobama s invaliditetom; masažni uređaji; naprave, uređaji i proizvodi za dojenje
- 35** usluge maloprodaje farmaceutskih proizvoda, lijekova, medicinskih jednokratnih potrepština i medicinskih proizvoda za medicinsku upotrebu, također putem Interneta; logističke i administrativne usluge u pogledu upravljanja zalihama; poslovno planiranje i savjeti u vezi s upravljanjem zalihama; analiza troškova; poslovno planiranje i savjeti u vezi s kontrolom troškova
- 39** pakiranje i skladištenje robe; planiranje i savjetovanje vezano za skladištenje farmaceutskih proizvoda, lijekova, medicinskih jednokratnih predmeta i medicinskih proizvoda za medicinsku upotrebu
- 41** obrazovanje; treninzi
- 44** savjetovanje u području farmaceutskih pripravaka, lijekova, medicinskih jednokratnih potrepština i medicinskih proizvoda za medicinsku upotrebu; farmaceutske usluge (donošenje recepata)

(111)	Z20240196	(151)	09.08.2024.
		(450)	16.08.2024.
(210)	Z20240196A	(220)	26.02.2024.
		(181)	26.02.2034.
(732)	Pontus Pharma d.o.o.		
(740)	Ulica kralja Zvonimira 62, 10000 Zagreb, HR		
(540)	Zorana Živković, Zagreb, HR		

COLOPRIDIX

- (511) **5** antialergijski lijekovi; antidepresivi; antihistaminici; antikonvulzivi; balzami za farmaceutске potrebe; balzami za medicinske svrhe; biljni čajevi [medicinski napitci]; biljni čajevi za medicinske potrebe; biljni ekstrakti, osim eteričnih ulja, za farmaceutске potrebe; biljni ekstrakti, osim eteričnih ulja, za medicinske potrebe; biljni lijekovi; biljni napitci za medicinsku uporabu; biljni pripravci za primjenu u medicini; bomboni [ljekoviti]; bomboni za medicinske potrebe; čaj za kupke, za terapijske potrebe; dijetalni dodaci ljudskoj prehrani; dijetalni dodaci prehrani za medicinsku uporabu; dijetetska hrana prilagođena za invalide; dijetetska hrana prilagođena za medicinske potrebe; dijetetska hrana za kliničku prehranu; dijetetski i hranjivi dodaci; dijetetski proizvodi za bolesnike; dijetetski proizvodi za medicinske potrebe; dijetne namirnice za medicinske potrebe; dijetne tvari za medicinske potrebe; dodaci hrani za medicinske potrebe; dodaci prehrani; dodaci prehrani i dijetetski pripravci; dodaci prehrani koji sadrže vitamine; dodaci prehrani koji se prvenstveno sastoje od magnezija; dodaci prehrani koji se sastoje od elemenata u tragovima; dodaci prehrani koji se uglavnom sastoje od magnezija; dodaci prehrani proizvedeni uglavnom od minerala; dodaci prehrani proizvedeni uglavnom od vitamina; dodaci prehrani za ljude, ne za medicinske potrebe; dodaci prehrani za nemedicinske potrebe; dodaci prehrani za osobe sa posebnim prehrambenim potrebama; dodatci prehrani za poboljšanje tjelesne kondicije i izdržljivosti; dražeje [lijekovi]; droge za medicinske potrebe; ekstrakti biljaka i ljekovitih trava za medicinsku uporabu; ekstrakti ljekovitih trava; ekstrakti ljekovitih trava; farmaceutski preparati; farmaceutski preparati koji sadrže kofein; farmaceutski preparati za sprečavanje alergija; farmaceutski pripravci; farmaceutski pripravci i tvari; farmaceutski pripravci i tvari s analgetičkim svojstvima; farmaceutski pripravci i tvari s antialergijskim djelovanjem; farmaceutski pripravci koji djeluju na središnji živčani sustav; farmaceutski pripravci za liječenje alergija; farmaceutski pripravci za liječenje alergijskog rinitisa; farmaceutski pripravci za ljudsku primjenu; farmaceutski proizvodi i prirodna ljekovita sredstva; farmaceutski proizvodi za liječenje depresije; farmaceutski sastavi; farmaceutski slatkiši; guma za medicinske potrebe; guma za žvakanje s okusom mente za medicinske potrebe; homeopatski dodaci; homeopatski farmaceutski proizvodi; homeopatski lijekovi; hranjivi dodaci; kapsule protiv alergija; kemijsko-farmaceutski proizvodi; kemikalije za farmaceutске potrebe; kloroform; lijekovi; lijekovi koji djeluju na autonomni živčani sustav za medicinske potrebe; lijekovi napravljeni od kineskog tradicionalnog ljekovitog bilja; lijekovi protiv alergije; lijekovi protiv migrene; lijekovi sa smirivajućim učinkom na živce; lijekovi za ljudske potrebe; ljekovita žvakaća guma; ljekovite trave; ljekoviti biljni čajevi; ljekovito korijenje; medicinski čaj; medicinski čaj; medicinski napitci; mineralni dodaci prehrani; mineralni prehrambeni dodaci; mineralni prehrambeni dodatci za ljude; multivitaminški proizvodi; napitci prilagođeni za medicinske potrebe; napitci s dodatkom vitamina za medicinske potrebe; nutraceutski pripravci za ljude; nutraceutski pripravci za terapijsku ili medicinsku upotrebu; nutriceutici kao prehrambeni dodaci; pića kao dodaci prehrani; pripravci za jačanje koji sadrže parafarmaceutске preparate za profilaktičku uporabu za rekonvalescente; šumeće vitaminske tablete; tablete protiv alergija; tablete za farmaceutске potrebe; tablete za mršavljenje; uspavljujući sedativi; vitaminske tablete; vitaminski dodaci; vitaminski i mineralni dodaci hrani
- 40** proizvodnja lijekova po narudžbi
- 44** pripremanje i izdavanje lijekova

RAZRED 7

- | | | | |
|-------|-------------------------------|-------|--------------------|
| (111) | Z20230994 | (151) | 01.08.2024. |
| | | (450) | 16.08.2024. |
| (210) | Z20230994A | (220) | 16.10.2023. |
| | | (181) | 16.10.2033. |
| (732) | GIDEON BROTHERS d.o.o. | | |
| (540) | Šamačka 7, 31000 Osijek, HR | | |

A-Unit

- (511) **7** transportni roboti; industrijski roboti; roboti za industrijsku uporabu
- 9** računalni programi; komplet za razvoj softvera (sdk); industrijski softver; navigacijski softver; softver za umjetnu inteligenciju; sustavi autonomnog upravljanja vozilom
- 12** samovozni roboti za dostavu; vozila; električna vozila; samohodna električna vozila; daljinski upravljana vozila; vozila sa samoutovarivanjem; vozila s električnim pogonom; automatski upravljana vozila
- 35** marketing; internetski marketing; marketing proizvoda; promotivni marketing; usluge promidžbe; usluge marketinga
- 42** programsko inženjerstvo; usluge električnog inženjeringa; inženjerstvo; inženjerske usluge u svezi s robotikom

RAZRED 9

- | | | | |
|-------|-------------------------------------|-------------------|--------------------|
| (111) | Z20220899 | (151) | 09.08.2024. |
| | | (450) | 16.08.2024. |
| (210) | Z20220899A | (220) | 23.06.2022. |
| (310) | 4829070 | (320) 24.12.2021. | (330) FR |
| | | (181) | 23.06.2032. |
| (732) | LOUIS VUITTON MALLETIER | | |
| | 2 rue du Pont Neuf, 75001 Paris, FR | | |
| (740) | ZMP IP d.o.o., Zagreb, HR | | |
| (540) | | | |



- (591) crna
- (531) 26.01.01; 26.01.03; 26.01.18; 27.05.01; 27.05.19; 27.05.22
- (511) **9** softver; računalne datoteke koje se mogu preuzeti i koje sadrže virtualne proizvode (naime satove, nakit, naočale, parfeme, kozmetiku, sportsku opremu, posuđe, ukrasne predmete, svijeće, torbe, prtljagu, odjeću, obuću, pokrivala za glavu, dodatke odjeći, namještaj, tiskarski materijal, pribor za pisanje, knjige, igre i igračke, aparate i instrumente za snimanje, prijenos, reprodukciju ili obradu zvuka ili slike, hranu i piće, umjetnička djela, likove, avatare, lokacije, digitalne slojeve i maske), mjesta ili znakove za uporabu na mreži i u okruženjima virtualne, proširene ili mješovite stvarnosti; digitalni kolekcionarski predmeti koji se mogu preuzeti i digitalne datoteke ovjerene nezamjenjivim tokenima (NFT) za uporabu na mreži i u okruženjima virtualne, proširene ili mješovite stvarnosti; softver za igre virtualne, proširene ili mješovite stvarnosti koji se može preuzeti; softver za elektroničke igre koji se može preuzeti; softver koji se može preuzeti za upravljanje transakcijama korištenjem blockchain tehnologije; računalni softver koji se može preuzeti za trgovanje, razmjenu, dijeljenje, gledanje, pohranjivanje i/ili upravljanje virtualnim proizvodima (naime satovima, nakitom, naočalama, parfemima, kozmetikom, sportskom opremom, posuđem, ukrasnim predmetima, svijećama, torbama, prtljagom, odjećom, obućom, pokrivalima za glavu, dodacima odjeći, namještaju, tiskarskim materijalima, priboru za pisanje, knjigama, igrama i igračkama, aparatima i instrumentima za snimanje, prijenos, reprodukciju ili obradu zvuka ili slike, hrani i piću, umjetničkim djelima, likovima, avatarima, lokacijama, digitalnim slojevima i maskama), mjestima ili likovima, digitalnim kolekcionarskim predmetima i digitalnim datotekama ovjerenim nezamjenjivim tokenima (NFT); računalni softver koji se može preuzeti s virtualnim proizvodima, lokacijama ili likovima, digitalnim kolekcionarskim predmetima koji se mogu preuzeti i digitalnim datotekama ovjerenim nezamjenjivim tokenima (NFT);

mobilne aplikacije za preuzimanje; mobilne aplikacije koje se mogu preuzeti za trgovanje, gledanje, pohranu i/ili upravljanje virtualnim proizvodima, lokacijama ili likovima, digitalnim kolekcionarskim predmetima koji se mogu preuzeti i digitalnim datotekama ovjerenim nezamjenjivim tokenima (NFT); digitalne datoteke ovjerenе nezamjenjivim tokenima (NFT) i ovjerenе drugim aplikacijskim tokenima; hardverski novčanik virtualnih proizvoda, mjesta ili likova, digitalnih kolekcionarskih predmeta koji se mogu preuzeti i digitalnih datoteka ovjerenih nezamjenjivim tokenima (NFT); slušalice za virtualnu, proširenu ili mješovitu stvarnost; pružanje softvera za igre virtualne, proširene ili mješovite stvarnosti koji se može preuzeti; pružanje softvera za elektroničke igre koji se može preuzeti; softver za virtualnu, proširenu ili mješovitu stvarnost koji se može preuzeti; softver koji se može preuzeti za stvaranje, proizvodnju, modificiranje, trgovanje, razmjenu, dijeljenje animiranih ili neanimiranih slika, videa, tekstova i audio sadržaja u mrežnim ili izvanmrežnim okruženjima virtualne, proširene ili mješovite stvarnosti; softver koji se može preuzeti za društveno umrežavanje i interakciju s online zajednicama i/ili u okruženju virtualne, proširene ili mješovite stvarnosti; softver koji se može preuzeti za pristup multimedijском zabavnom sadržaju; računalni softver koji se može preuzeti za pružanje pristupa okruženju virtualne, proširene ili mješovite stvarnosti; softver koji se može preuzeti za stvaranje, proizvodnju, modificiranje, pristupanje, gledanje, korištenje, trgovanje, razmjenu, dijeljenje animiranih i neanimiranih digitalnih vizuala virtualnih proizvoda, odnosno satova, nakita, naočala, parfema, kozmetike, sportske opreme, stolnog posuđa, ukrasnih predmeta, svijeća, torbi, prtljage, odjeće, obuće, pokrivala za glavu, modnih dodataka, namještaja, umjetničkih djela, likova, avatara, lokacija, digitalnih slojeva i koža u mrežnim ili izvanmrežnim virtualnim okruženjima, proširenoj ili mješovitoj stvarnosti; kriptografski ključevi koji se mogu preuzeti za primanje i trošenje kriptovalute; hardverski novčanici; naočale i leće za virtualnu, proširenu ili mješovitu stvarnost; 3D naočale, pametne naočale; softver koji se može preuzeti i računalne platforme u obliku softvera koji se može preuzeti za pristup, kupnju, iznajmljivanje, dijeljenje, razmjenu, stvaranje, pregledavanje, upravljanje, rad, korištenje i interakciju s virtualnim proizvodima, mjestima ili likovima, digitalnim kolekcionarskim predmetima koji se mogu preuzeti ili digitalnim datotekama ovjerenim nezamjenjivim tokenima (NFT) u online ili offline virtualnim, proširenim ili okruženjima mješovite stvarnosti; sigurnosni tokeni [uređaji za šifriranje]; rukavice opremljene senzorima; rukavice za virtualnu stvarnost; hologrami; holografske slike; holografski filmovi; holografski otisci; holografski ekrani; pametni satovi

- 35** usluge maloprodaje virtualnih proizvoda (naime satova, nakita, naočala, parfema, kozmetike, sportske opreme, posuđa, ukrasnih predmeta, svijeća, torbi, prtljage, odjeće, obuće, pokrivala za glavu, dodataka odjeći, namještaja, tiskarskog materijala, pribora za pisanje, knjiga, igara i igračkа, aparata i instrumenata za snimanje, prijenos, reprodukciju ili obradu zvuka ili slike, hrane i pića, umjetničkih djela, likova, avatara, lokacija, digitalnih slojeva i maski), digitalnih likova, digitalnih avatara, digitalnih mjesta, digitalnih lokacija (klubovi, gradovi, izmišljeni svjetovi), digitalnih kolekcionarskih predmeta koji se mogu preuzeti ili digitalnih datoteka ovjerenih nezamjenjivim tokenima, online u okruženjima virtualne, proširene ili mješovite stvarnosti; usluge maloprodaje virtualnih proizvoda (naime satova, nakita, naočala, parfema, kozmetike, sportske opreme, posuđa, ukrasnih predmeta, svijeća, torbi, prtljage, odjeće, obuće, pokrivala za glavu, dodataka odjeći, namještaja, tiskarskog materijala, pribora za pisanje, knjiga, igara i igračkа, aparata i instrumenata za snimanje, prijenos, reprodukciju ili obradu zvuka ili slike, hrane i pića, umjetničkih djela, likova, avatara, lokacija, digitalnih slojeva i maski), digitalnih likova, digitalnih avatara, digitalnih mjesta, digitalnih lokacija (klubovi, gradovi, izmišljeni svjetovi), digitalnih kolekcionarskih predmeta koji se mogu preuzeti ili digitalnih datoteka ovjerenih nezamjenjivim tokenima (NFT) na fizičkim lokacijama; usluge online maloprodaje satova, nakita, naočala, parfema, kozmetike, sportske opreme, posuđa, ukrasnih predmeta, svijeća, torbi, prtljage, odjeće, obuće, pokrivala za glavu, dodataka odjeći (modni dodaci), namještaja, tiskarskih materijala, pribora za pisanje, knjiga, igara i igračkа, aparata i instrumenata za

snimanje, prijenos, reprodukciju ili obradu zvuka ili slike, hrane i pića, umjetnina u mrežnim ili izvanmrežnim, virtualnim, proširenim ili mješovitim okruženjima stvarnosti; usluge maloprodaje satova, nakita, naočala, parfema, kozmetike, sportske opreme, posuđa, ukrasnih predmeta, svijeća, torbi, prtljage, odjeće, obuće, pokrivala za glavu, dodataka odjeći (modni dodaci), namještaja, tiskarskih materijala, pribora za pisanje, knjiga, igara i igračkа, aparata i instrumenata za snimanje, prijenos, reprodukciju ili obradu zvuka ili slike, hrane i pića, umjetnina na fizičkim lokacijama; usluge maloprodaje proizvoda (naime satova, nakita, naočala, parfema, kozmetike, sportske opreme, posuđa, ukrasnih predmeta, svijeća, torbi, prtljage, odjeće, obuće, pokrivala za glavu, dodataka odjeći, namještaja, tiskarskog materijala, pribora za pisanje, knjiga, igara i igračkа, aparata i instrumenata za snimanje, prijenos, reprodukciju ili obradu zvuka ili slike, hrane i pića, umjetničkih djela, likova, avatara, lokacija, digitalnih slojeva i maski), digitalnih likova, digitalnih avatara, digitalnih mjesta, digitalnih lokacija (klubovi, gradovi, izmišljeni svjetovi) ili fizičkih lokacija; pružanje internetskog ili izvanmrežnog tržišta za kupce, iznajmljivače, najmpromice i prodavače virtualnih proizvoda (naime satova, nakita, naočala, parfema, kozmetike, sportske opreme, posuđa, ukrasnih predmeta, svijeća, torbi, prtljage, odjeće, obuće, pokrivala za glavu, dodataka odjeći, namještaja, tiskarskog materijala, pribora za pisanje, knjiga, igara i igračkа, aparata i instrumenata za snimanje, prijenos, reprodukciju ili obradu zvuka ili slike, hrane i pića, umjetničkih djela, likova, avatara, lokacija, digitalnih slojeva i maski), mjesta ili likova, digitalnih kolekcionarskih predmeta koji se mogu preuzeti i digitalnih datoteka ovjerenih nezamjenjivim tokenima (NFT); pružanje tržišta u mrežnim ili izvanmrežnim okruženjima virtualne, proširene ili mješovite stvarnosti za kupce, iznajmljivače, zakupce i prodavače satova, nakita, naočala, parfema, kozmetike, sportske opreme, posuđa, ukrasnih predmeta, svijeća, torbi, prtljage, odjeće, obuće, pokrivala za glavu, dodataka odjeći (modni dodaci), namještaja, tiskarskih materijala, pribora za pisanje, knjiga, igara i igračkа, aparata i instrumenata za snimanje, prijenos, reprodukciju ili obradu zvuka ili slike, hrane i pića, umjetnina ili lokacija; promicanje i oglašavanje virtualnih proizvoda (naime satovi, nakit, naočale, parfemi, kozmetika, sportska oprema, posuđe, ukrasni predmeti, svijeće, torbe, prtljaga, odjeća, obućа, pokrivala za glavu, dodaci odjeći, namještaj, tiskarski materijali, pribor za pisanje, knjige, igre i igračke, aparati i instrumenti za snimanje, prijenos, reprodukciju ili obradu zvuka ili slike, hrana i piće, umjetnička djela, likovi, avatari, lokacije, digitalni slojevi i maske), mjesta ili likova, digitalnih kolekcionarskih predmeta koji se mogu preuzeti i digitalnih datoteka ovjerenih nezamjenjivim tokenima (NFT); usluge aukcije u vezi s virtualnim proizvodima, mjestima ili likovima, digitalnim kolekcionarskim predmetima koji se mogu preuzeti, i digitalnim datotekama ovjerenim nezamjenjivim tokenima (NFT); dogovaranje i provođenje događaja u komercijalne, promotivne ili reklamne svrhe u vezi s virtualnim proizvodima, mjestima ili likovima, digitalnim kolekcionarskim predmetima koji se mogu preuzeti, i digitalnim datotekama ovjerenim nezamjenjivim tokenima (NFT); organiziranje i vođenje sajmova, modnih revija i izložbi u online ili izvanmrežnom virtualnom okruženju, proširenoj ili mješovitoj stvarnosti u komercijalne ili reklamne svrhe; upravljanje programima vjernosti potrošača

36 financijske usluge povezane s virtualnim proizvodima, mjestima ili likovima, digitalnim kolekcionarskim predmetima i digitalnim datotekama ovjerenim nezamjenjivim tokenima (NFT); monetarni poslovi povezani s virtualnim proizvodima, mjestima ili likovima, digitalnim kolekcionarskim predmetima i digitalnim datotekama ovjerenim nezamjenjivim tokenima (NFT); prikupljanje sredstava i financijsko sponzorstvo u vezi s virtualnim proizvodima, mjestima ili likovima, digitalnim kolekcionarskim predmetima i digitalnim datotekama ovjerenim nezamjenjivim tokenima (NFT)

41 usluge internetske i izvanmrežne zabave, odnosno pružanje online virtualnih proizvoda, mjesta ili likova, digitalnih kolekcionarskih predmeta i predmeta ovjerenih nezamjenjivim tokenima (NFT); usluge zabave, odnosno pružanje internetskih igara u kojima igrači mogu osvojiti virtualne proizvode, mjesta ili likove, digitalne kolekcionarske predmete, predmete

ovjerene nezamjenjivim tokenima (NFT), digitalne tokene ili druge tokene za aplikacije; organizacija, priprema, produkcija i održavanje društveno-zabavnih događaja, simpozija, konferencija, kongresa, u online ili offline okruženjima virtualne, proširene ili mješovite stvarnosti; organizacija, realizacija i produkcija revija i modnih revija u okruženjima virtualne, proširene ili mješovite stvarnosti online ili ne u zabavne svrhe; organizacija sajmova i izložbi u okruženjima virtualne, proširene ili mješovite stvarnosti, online ili ne, u kulturne ili obrazovne svrhe; pružanje i provođenje vođenih obilazaka u okruženjima virtualne, proširene ili mješovite stvarnosti online ili izvan mreže u kulturne ili obrazovne svrhe

- 42 pružanje softvera koji se ne može preuzeti za upravljanje transakcijama korištenjem blockchain tehnologije; pružanje računalnog softvera koji se ne može preuzeti s virtualnim proizvodima, lokacijama ili likovima, digitalnim kolekcionarskim predmetima i digitalnim datotekama ovjerenim nezamjenjivim tokenima (NFT); elektronička pohrana virtualnih proizvoda, mjesta ili likova, digitalnih kolekcionarskih predmeta i predmeta ovjerenih nezamjenjivim tokenima (NFT); usluge provjere autentičnosti; dizajn i razvoj računalnog hardvera i softvera; usluge računalstva u oblaku za hosting softvera za trgovanje, trgovanje, gledanje, upravljanje i/ili provjeru autentičnosti virtualnih proizvoda, mjesta ili likova, digitalnih kolekcionarskih predmeta i predmeta ovjerenih nezamjenjivim tokenima (NFT); softver koji se ne može preuzeti za stvaranje, proizvodnju, modificiranje, pristup, pregledavanje, korištenje, trgovanje, razmjenu, dijeljenje animiranih i neanimiranih digitalnih vizuala virtualnih proizvoda, odnosno satova, nakita, naočala, parfema, kozmetike, sportske opreme, posuđa, ukrasnih predmeta, svijeća, torbi, prtljage, odjeće, obuće, pokrivala za glavu, pribora, namještaja, umjetničkih djela, likova, avatara, lokacija, digitalnih slojeva i koža u mrežnim ili izvanmrežnim virtualnim okruženjima, proširenoj ili mješovitoj stvarnosti; pružanje softvera ili platformi koje se ne može preuzeti i koje korisnicima omogućuju pristup, kupnju, iznajmljivanje, dijeljenje, trgovinu, stvaranje, pregled, upravljanje, korištenje, interakciju s virtualnim proizvodima, lokacijama ili likovima, digitalnim kolekcionarskim predmetima i nezamjenjivim tokenima; pružanje računalnog softvera koji se ne može preuzeti za pristup, stvaranje, proizvodnju, modificiranje, gledanje, korištenje, trgovanje, razmjenu, dijeljenje, upravljanje, virtualnom, proširenom ili mješovitom stvarnošću u online ili offline okruženju; pružanje softvera koji se ne može preuzeti za igre u virtualnoj, proširenoj ili mješovitoj stvarnosti; pružanje softvera za elektroničke igre koji se ne može preuzeti

uporabu na mreži i u okruženjima virtualne, proširene ili mješovite stvarnosti; digitalni kolekcionarski predmeti koji se mogu preuzeti i digitalne datoteke ovjerene nezamjenjivim tokenima (NFT) za uporabu na mreži i u okruženjima virtualne, proširene ili mješovite stvarnosti; softver za igre virtualne, proširene ili mješovite stvarnosti koji se može preuzeti; softver za elektroničke igre koji se može preuzeti; softver koji se može preuzeti za upravljanje transakcijama korištenjem blockchain tehnologije; računalni softver koji se može preuzeti za trgovanje, razmjenu, dijeljenje, gledanje, pohranjivanje i/ili upravljanje virtualnim proizvodima (naime satovima, nakitom, naočalama, parfemima, kozmetikom, sportskom opremom, posuđem, ukrasnim predmetima, svijećama, torbama, prtljagom, odjećom, obućom, pokrivalima za glavu, dodacima odjeći, namještaju, tiskarskim materijalima, priboru za pisanje, knjigama, igrama i igračkama, aparatima i instrumentima za snimanje, prijenos, reprodukciju ili obradu zvuka ili slike, hrani i piću, umjetničkim djelima, likovima, avatarima, lokacijama, digitalnim slojevima i maskama), mjestima ili likovima, digitalnim kolekcionarskim predmetima i digitalnim datotekama ovjerenim nezamjenjivim tokenima (NFT); računalni softver koji se može preuzeti s virtualnim proizvodima, lokacijama ili likovima, digitalnim kolekcionarskim predmetima koji se mogu preuzeti i digitalnim datotekama ovjerenim nezamjenjivim tokenima (NFT); mobilne aplikacije za preuzimanje; mobilne aplikacije koje se mogu preuzeti za trgovanje, gledanje, pohranu i/ili upravljanje virtualnim proizvodima, lokacijama ili likovima, digitalnim kolekcionarskim predmetima koji se mogu preuzeti i digitalnim datotekama ovjerenim nezamjenjivim tokenima (NFT); digitalne datoteke ovjerene nezamjenjivim tokenima (NFT) i ovjerene drugim aplikacijskim tokenima; hardverski novčanik virtualnih proizvoda, mjesta ili likova, digitalnih kolekcionarskih predmeta koji se mogu preuzeti i digitalnih datoteka ovjerenih nezamjenjivim tokenima (NFT); slušalice za virtualnu, proširenu ili mješovitu stvarnost; pružanje softvera za igre virtualne, proširene ili mješovite stvarnosti koji se može preuzeti; pružanje softvera za elektroničke igre koji se može preuzeti; softver za virtualnu, proširenu ili mješovitu stvarnost koji se može preuzeti; softver koji se može preuzeti za stvaranje, proizvodnju, modificiranje, trgovanje, razmjenu, dijeljenje animiranih ili neanimiranih slika, videa, tekstova i audio sadržaja u mrežnim ili izvanmrežnim okruženjima virtualne, proširene ili mješovite stvarnosti; softver koji se može preuzeti za društveno umrežavanje i interakciju s online zajednicama i/ili u okruženju virtualne, proširene ili mješovite stvarnosti; softver koji se može preuzeti za pristup multimedijском zabavnom sadržaju; računalni softver koji se može preuzeti za pružanje pristupa okruženju virtualne, proširene ili mješovite stvarnosti; softver koji se može preuzeti za stvaranje, proizvodnju, modificiranje, pristupanje, gledanje, korištenje, trgovanje, razmjenu, dijeljenje animiranih i neanimiranih digitalnih vizuala virtualnih proizvoda, odnosno satova, nakita, naočala, parfema, kozmetike, sportske opreme, stolnog posuđa, ukrasnih predmeta, svijeća, torbi, prtljage, odjeće, obuće, pokrivala za glavu, modnih dodataka, namještaja, umjetničkih djela, likova, avatara, lokacija, digitalnih slojeva i koža u mrežnim ili izvanmrežnim virtualnim okruženjima, proširenoj ili mješovitoj stvarnosti; kriptografski ključevi koji se mogu preuzeti za primanje i trošenje kriptovalute; hardverski novčanici; naočale i leće za virtualnu, proširenu ili mješovitu stvarnost; 3D naočale, pametne naočale; softver koji se može preuzeti i računalne platforme u obliku softvera koji se može preuzeti za pristup, kupnju, iznajmljivanje, dijeljenje, razmjenu, stvaranje, pregledavanje, upravljanje, rad, korištenje i interakciju s virtualnim proizvodima, mjestima ili likovima, digitalnim kolekcionarskim predmetima koji se mogu preuzeti ili digitalnim datotekama ovjerenim nezamjenjivim tokenima (NFT) u online ili offline virtualnim, proširenim ili okruženima mješovite stvarnosti; sigurnosni tokeni [uređaji za šifriranje]; rukavice opremljene senzorima; rukavice za virtualnu stvarnost; hologrami; holografske slike; holografski filmovi; holografski otisci; holografski ekrani; pametni satovi

- 35 usluge maloprodaje virtualnih proizvoda (naime satova, nakita, naočala, parfema, kozmetike, sportske opreme, posuđa, ukrasnih predmeta, svijeća, torbi, prtljage, odjeće, obuće, pokrivala za glavu, dodataka odjeći, namještaja, tiskarskog materijala, pribora za pisanje, knjiga, igara i igračaka, aparata i instrumenata za

(111)	Z20220900	(151)	12.08.2024.
		(450)	16.08.2024.
(210)	Z20220900A	(220)	23.06.2022.
(310)	4829068	(320) 24.12.2021.	(330) FR
		(181)	23.06.2032.
(732)	LOUIS VUITTON MALLETIER		
	2 rue du Pont Neuf, 75001 Paris, FR		
(740)	ZMP IP d.o.o., Zagreb, HR		
(540)			



- (591) crna
 (531) 27.05.01; 27.05.19; 27.05.22
 (511) 9 softver; računalne datoteke koje se mogu preuzeti i koje sadrže virtualne proizvode (naime satove, nakit, naočale, parfeme, kozmetiku, sportsku opremu, posuđe, ukrasne predmete, svijeće, torbe, prtljagu, odjeću, obuću, pokrivala za glavu, dodatke odjeći, namještaj, tiskarski materijal, pribor za pisanje, knjige, igre i igračke, aparate i instrumente za snimanje, prijenos, reprodukciju ili obradu zvuka ili slike, hranu i piće, umjetnička djela, likove, avatare, lokacije, digitalne slojeve i maske), mjesta ili znakove za

(732) **LOUIS VUITTON MALLETIER** (181) **23.06.2032.**
 2 rue du Pont Neuf, 75001 Paris, FR
 (740) ZMP IP d.o.o., Zagreb, HR
 (540)

LOUIS VUITTON

(511) **9** softver; računalne datoteke koje se mogu preuzeti i koje sadrže virtualne proizvode (naime satove, nakit, naočale, parfeme, kozmetiku, sportsku opremu, posuđe, ukrasne predmete, svijeće, torbe, prtljagu, odjeću, obuću, pokrivala za glavu, dodatke odjeći, namještaj, tiskarski materijal, pribor za pisanje, knjige, igre i igračke, aparate i instrumente za snimanje, prijenos, reprodukciju ili obradu zvuka ili slike, hranu i piće, umjetnička djela, likove, avatare, lokacije, digitalne slojeve i maske), mjesta ili znakove za uporabu na mreži i u okruženjima virtualne, proširene ili mješovite stvarnosti; digitalni kolekcionarski predmeti koji se mogu preuzeti i digitalne datoteke ovjerene nezamjenjivim tokenima (NFT) za uporabu na mreži i u okruženjima virtualne, proširene ili mješovite stvarnosti; softver za igre virtualne, proširene ili mješovite stvarnosti koji se može preuzeti; softver za elektroničke igre koji se može preuzeti; softver koji se može preuzeti za upravljanje transakcijama korištenjem blockchain tehnologije; računalni softver koji se može preuzeti za trgovanje, razmjenu, dijeljenje, gledanje, pohranjivanje i/ili upravljanje virtualnim proizvodima (naime satovima, nakitom, naočalama, parfemima, kozmetikom, sportskom opremom, posuđem, ukrasnim predmetima, svijećama, torbama, prtljagom, odjećom, obućom, pokrivalima za glavu, dodacima odjeći, namještaju, tiskarskim materijalima, priboru za pisanje, knjigama, igrama i igračkama, aparatima i instrumentima za snimanje, prijenos, reprodukciju ili obradu zvuka ili slike, hrani i piću, umjetničkim djelima, likovima, avatarima, lokacijama, digitalnim slojevima i maskama), mjestima ili likovima, digitalnim kolekcionarskim predmetima i digitalnim datotekama ovjerenim nezamjenjivim tokenima (NFT); računalni softver koji se može preuzeti s virtualnim proizvodima, lokacijama ili likovima, digitalnim kolekcionarskim predmetima koji se mogu preuzeti i digitalnim datotekama ovjerenim nezamjenjivim tokenima (NFT); mobilne aplikacije za preuzimanje; mobilne aplikacije koje se mogu preuzeti za trgovanje, gledanje, pohranu i/ili upravljanje virtualnim proizvodima, lokacijama ili likovima, digitalnim kolekcionarskim predmetima koji se mogu preuzeti i digitalnim datotekama ovjerenim nezamjenjivim tokenima (NFT); digitalne datoteke ovjerene nezamjenjivim tokenima (NFT) i ovjerene drugim aplikacijskim tokenima; hardverski novčanik virtualnih proizvoda, mjesta ili likova, digitalnih kolekcionarskih predmeta koji se mogu preuzeti i digitalnih datoteka ovjerenih nezamjenjivim tokenima (NFT); slušalice za virtualnu, proširenu ili mješovitu stvarnost; pružanje softvera za igre virtualne, proširene ili mješovite stvarnosti koji se može preuzeti; pružanje softvera za elektroničke igre koji se može preuzeti; softver za virtualnu, proširenu ili mješovitu stvarnost koji se može preuzeti; softver koji se može preuzeti za stvaranje, proizvodnju, modificiranje, trgovanje, razmjenu, dijeljenje animiranih ili neanimiranih slika, videa, tekstova i audio sadržaja u mrežnim ili izvanmrežnim okruženjima virtualne, proširene ili mješovite stvarnosti; softver koji se može preuzeti za društveno umrežavanje i interakciju s online zajednicama i/ili u okruženju virtualne, proširene ili mješovite stvarnosti; softver koji se može preuzeti za pristup multimedijском zabavnom sadržaju; računalni softver koji se može preuzeti za pružanje pristupa okruženju virtualne, proširene ili mješovite stvarnosti; softver koji se može preuzeti za stvaranje, proizvodnju, modificiranje, pristupanje, gledanje, korištenje, trgovanje, razmjenu, dijeljenje animiranih i neanimiranih digitalnih vizuala virtualnih proizvoda, odnosno satova, nakita, naočala, parfema, kozmetike, sportske opreme, stolnog posuđa, ukrasnih predmeta, svijeća, torbi, prtljage, odjeće, obuću, pokrivala za glavu, modnih dodataka, namještaja, umjetničkih djela, likova, avatara, lokacija, digitalnih slojeva i koža u mrežnim ili izvanmrežnim virtualnim okruženjima, proširenoj ili mješovitoj stvarnosti; kriptografski ključevi koji se mogu preuzeti za primanje i trošenje kriptovalute; hardverski novčanici; naočale i leće za virtualnu, proširenu ili mješovitu stvarnost; 3D naočale,

pametne naočale; softver koji se može preuzeti i računalne platforme u obliku softvera koji se može preuzeti za pristup, kupnju, iznajmljivanje, dijeljenje, razmjenu, stvaranje, pregledavanje, upravljanje, rad, korištenje i interakciju s virtualnim proizvodima, mjestima ili likovima, digitalnim kolekcionarskim predmetima koji se mogu preuzeti ili digitalnim datotekama ovjerenim nezamjenjivim tokenima (NFT) u online ili offline virtualnim, proširenim ili okruženjima mješovite stvarnosti; sigurnosni tokeni [uređaji za šifriranje]; rukavice opremljene senzorima; rukavice za virtualnu stvarnost; hologrami; holografske slike; holografski filmovi; holografski otisci; holografski ekrani; pametni satovi

35 usluge maloprodaje virtualnih proizvoda (naime satova, nakita, naočala, parfema, kozmetike, sportske opreme, posuđa, ukrasnih predmeta, svijeća, torbi, prtljage, odjeće, obuću, pokrivala za glavu, dodataka odjeći, namještaja, tiskarskog materijala, pribora za pisanje, knjiga, igara i igračaka, aparata i instrumenata za snimanje, prijenos, reprodukciju ili obradu zvuka ili slike, hrane i pića, umjetničkih djela, likova, avatara, lokacija, digitalnih slojeva i maski), digitalnih likova, digitalnih mjesta, digitalnih lokacija (klubovi, gradovi, izmišljeni svjetovi), digitalnih kolekcionarskih predmeta koji se mogu preuzeti ili digitalnih datoteka ovjerenih nezamjenjivim tokenima, online u okruženjima virtualne, proširene ili mješovite stvarnosti; usluge maloprodaje virtualnih proizvoda (naime satova, nakita, naočala, parfema, kozmetike, sportske opreme, posuđa, ukrasnih predmeta, svijeća, torbi, prtljage, odjeće, obuću, pokrivala za glavu, dodataka odjeći, namještaja, tiskarskog materijala, pribora za pisanje, knjiga, igara i igračaka, aparata i instrumenata za snimanje, prijenos, reprodukciju ili obradu zvuka ili slike, hrane i pića, umjetničkih djela, likova, avatara, lokacija, digitalnih slojeva i maski), digitalnih likova, digitalnih mjesta, digitalnih lokacija (klubovi, gradovi, izmišljeni svjetovi), digitalnih kolekcionarskih predmeta koji se mogu preuzeti ili digitalnih datoteka ovjerenih nezamjenjivim tokenima (NFT) na fizičkim lokacijama; usluge online maloprodaje satova, nakita, naočala, parfema, kozmetike, sportske opreme, posuđa, ukrasnih predmeta, svijeća, torbi, prtljage, odjeće, obuću, pokrivala za glavu, dodataka odjeći (modni dodaci), namještaja, tiskarskih materijala, pribora za pisanje, knjiga, igara i igračaka, aparata i instrumenata za snimanje, prijenos, reprodukciju ili obradu zvuka ili slike, hrane i pića, umjetnina u mrežnim ili izvanmrežnim, virtualnim, proširenim ili mješovitim okruženjima stvarnosti; usluge maloprodaje satova, nakita, naočala, parfema, kozmetike, sportske opreme, posuđa, ukrasnih predmeta, svijeća, torbi, prtljage, odjeće, obuću, pokrivala za glavu, dodataka odjeći (modni dodaci), namještaja, tiskarskih materijala, pribora za pisanje, knjiga, igara i igračaka, aparata i instrumenata za snimanje, prijenos, reprodukciju ili obradu zvuka ili slike, hrane i pića, umjetnina na fizičkim lokacijama; usluge maloprodaje proizvoda (naime satova, nakita, naočala, parfema, kozmetike, sportske opreme, posuđa, ukrasnih predmeta, svijeća, torbi, prtljage, odjeće, obuću, pokrivala za glavu, dodataka odjeći, namještaja, tiskarskog materijala, pribora za pisanje, knjiga, igara i igračaka, aparata i instrumenata za snimanje, prijenos, reprodukciju ili obradu zvuka ili slike, hrane i pića, umjetnina na fizičkim lokacijama; pružanje internetskog ili izvanmrežnog tržišta za kupce, iznajmljivače, najmpromice i prodavače virtualnih proizvoda (naime satova, nakita, naočala, parfema, kozmetike, sportske opreme, posuđa, ukrasnih predmeta, svijeća, torbi, prtljage, odjeće, obuću, pokrivala za glavu, dodataka odjeći, namještaja, tiskarskog materijala, pribora za pisanje, knjiga, igara i igračaka, aparata i instrumenata za snimanje, prijenos, reprodukciju ili obradu zvuka ili slike, hrane i pića, umjetničkih djela, likova, avatara, lokacija, digitalnih slojeva i maski), digitalnih likova, digitalnih avatara, digitalnih mjesta, digitalnih lokacija (klubovi, gradovi, izmišljeni svjetovi) ili fizičkih lokacija; pružanje internetskog ili izvanmrežnog tržišta za kupce, iznajmljivače, najmpromice i prodavače virtualnih proizvoda (naime satova, nakita, naočala, parfema, kozmetike, sportske opreme, posuđa, ukrasnih predmeta, svijeća, torbi, prtljage, odjeće, obuću, pokrivala za glavu, dodataka odjeći (modni dodaci),

namještaja, tiskarskih materijala, pribora za pisanje, knjiga, igara i igračka, aparata i instrumenata za snimanje, prijenos, reprodukciju ili obradu zvuka ili slike, hrane i pića, umjetnina ili lokacija; promicanje i oglašavanje virtualnih proizvoda (naime satovi, nakit, naočale, parfemi, kozmetika, sportska oprema, posuđe, ukrasni predmeti, svijeće, torbe, prtljaga, odjeća, obuća, pokrivala za glavu, dodaci odjeći, namještaj, tiskarski materijali, pribor za pisanje, knjige, igre i igračke, aparati i instrumenti za snimanje, prijenos, reprodukciju ili obradu zvuka ili slike, hrana i piće, umjetnička djela, likovi, avatari, lokacije, digitalni slojevi i maske), mjesta ili likova, digitalnih kolekcionarskih predmeta koji se mogu preuzeti i digitalnih datoteka ovjerenih nezamjenjivim tokenima (NFT); usluge aukcije u vezi s virtualnim proizvodima, mjestima ili likovima, digitalnim kolekcionarskim predmetima koji se mogu preuzeti, i digitalnim datotekama ovjerenim nezamjenjivim tokenima (NFT); dogovaranje i provođenje događaja u komercijalne, promotivne ili reklamne svrhe u vezi s virtualnim proizvodima, mjestima ili likovima, digitalnim kolekcionarskim predmetima koji se mogu preuzeti, i digitalnim datotekama ovjerenim nezamjenjivim tokenima (NFT); organiziranje i vođenje sajmova, modnih revija i izložbi u online ili izvanmrežnom virtualnom okruženju, proširenoj ili mješovitoj stvarnosti u komercijalne ili reklamne svrhe; upravljanje programima vjernosti potrošača

36 financijske usluge povezane s virtualnim proizvodima, mjestima ili likovima, digitalnim kolekcionarskim predmetima i digitalnim datotekama ovjerenim nezamjenjivim tokenima (NFT); monetarni poslovi povezani s virtualnim proizvodima, mjestima ili likovima, digitalnim kolekcionarskim predmetima i digitalnim datotekama ovjerenim nezamjenjivim tokenima (NFT); prikupljanje sredstava i financijsko sponzorstvo u vezi s virtualnim proizvodima, mjestima ili likovima, digitalnim kolekcionarskim predmetima i digitalnim datotekama ovjerenim nezamjenjivim tokenima (NFT)

41 usluge internetske i izvanmrežne zabave, odnosno pružanje online virtualnih proizvoda, mjesta ili likova, digitalnih kolekcionarskih predmeta i predmeta ovjerenih nezamjenjivim tokenima (NFT); usluge zabave, odnosno pružanje internetskih igara u kojima igrači mogu osvojiti virtualne proizvode, mjesta ili likove, digitalne kolekcionarske predmete, predmete ovjerene nezamjenjivim tokenima (NFT), digitalne tokene ili druge tokene za aplikacije; organizacija, priprema, produkcija i održavanje društveno-zabavnih događaja, simpozija, konferencija, kongresa, u online ili offline okruženjima virtualne, proširene ili mješovite stvarnosti; organizacija i održavanje društveno-zabavnih događaja, simpozija, konferencija, kongresa, u online ili offline okruženjima virtualne, proširene ili mješovite stvarnosti online ili ne u zabavne svrhe; organizacija sajmova i izložbi u okruženjima virtualne, proširene ili mješovite stvarnosti, online ili ne, u kulturne ili obrazovne svrhe; pružanje i provođenje vođenih obilazaka u okruženjima virtualne, proširene ili mješovite stvarnosti online ili izvan mreže u kulturne ili obrazovne svrhe

42 pružanje softvera koji se ne može preuzeti za upravljanje transakcijama korištenjem blockchain tehnologije; pružanje računalnog softvera koji se ne može preuzeti s virtualnim proizvodima, lokacijama ili likovima, digitalnim kolekcionarskim predmetima i digitalnim datotekama ovjerenim nezamjenjivim tokenima (NFT); elektronička pohrana virtualnih proizvoda, mjesta ili likova, digitalnih kolekcionarskih predmeta i predmeta ovjerenih nezamjenjivim tokenima (NFT); usluge provjere autentičnosti; dizajn i razvoj računalnog hardvera i softvera; usluge računalstva u oblaku za hosting softvera za trgovanje, trgovanje, gledanje, upravljanje i/ili provjeru autentičnosti virtualnih proizvoda, mjesta ili likova, digitalnih kolekcionarskih predmeta i predmeta ovjerenih nezamjenjivim tokenima (NFT); softver koji se ne može preuzeti za stvaranje, proizvodnju, modificiranje, pristup, pregledavanje, korištenje, trgovanje, razmjenu, dijeljenje animiranih i neanimiranih digitalnih vizuala virtualnih proizvoda, odnosno satova, nakita, naočala, parfema, kozmetike, sportske opreme, posuđa, ukrasnih predmeta, svijeća, torbi, prtljage, odjeće, obuću, pokrivala za glavu, pribora, namještaja, umjetničkih djela, likova, avatara, lokacija, digitalnih slojeva i koža u mrežnim ili izvanmrežnim virtualnim okruženjima, proširenoj ili mješovitoj stvarnosti; pružanje softvera ili platformi koje se ne može preuzeti i koje korisnicima omogućuju

pristup, kupnju, iznajmljivanje, dijeljenje, trgovinu, stvaranje, pregled, upravljanje, korištenje, interakciju s virtualnim proizvodima, lokacijama ili likovima, digitalnim kolekcionarskim predmetima i nezamjenjivim tokenima; pružanje računalnog softvera koji se ne može preuzeti za pristup, stvaranje, proizvodnju, modificiranje, gledanje, korištenje, trgovanje, razmjenu, dijeljenje, upravljanje, virtualnom, proširenom ili mješovitom stvarnošću u online ili offline okruženju; pružanje softvera koji se ne može preuzeti za igre u virtualnoj, proširenoj ili mješovitoj stvarnosti; pružanje softvera za elektroničke igre koji se ne može preuzeti

(111)	Z20240011	(151)	08.08.2024.
		(450)	16.08.2024.
(210)	Z20240011A	(220)	05.01.2024.
		(181)	05.01.2034.
(732)	Vidik d.o.o.		
(540)	Ivana viteza Trnskog 7, 43000 Bjelovar, HR		



(591)	crvena, crna, bijela		
(531)	05.05.19; 05.05.20; 13.01.06; 13.01.12; 26.02.07; 26.02.16; 27.05.01; 29.01.01; 29.01.06; 29.01.08		
(511)	9 balasti za rasvjetne uređaje; električne utičnice; električne žice; električni adapteri; električni kabeli; električni kondenzatori; električni priključci; električni releji; električni sabirnici; električni transformatori; električni utikači; električni vodiči; kabeli s optičkim vlaknima; koaksijalni kabeli; omotači za električne kabele; osigurači; otpornici; prekidači; električni preklopnici; pretvarači; razvodne kutije; razvodne ploče; razvodni ormari; sklopke; sklopke [prekidači]; spojne kutije; stezaljke; stezaljke (električne stezaljke) [kleme]; svjetleće cijevi za reklame; svjetleće diode [LED]; utičnice (zaštite za utičnice); zvonca; električna za vrata		
	11 čeonne svjetiljke; grla za električne žarulje; kućni brojevi, svjetleći; LED diode [rasvjetni uređaji]; lusteri; reflektori za svjetiljke; sjenila; sjenila (stalci za svjetiljke); stajace svjetiljke; stropne svjetiljke; svjetiljke (plaštev svjetiljki); svjetiljke [rasvjeta]; svjetiljke za rasvjetu; svjetiljke džepne; svjetiljke (električne stezaljke) sigurnosne; žarulje za rasvjetu; žarulje električne		

RAZRED 12

(111)	Z20231077	(151)	02.08.2024.
		(450)	16.08.2024.
(210)	Z20231077A	(220)	09.11.2023.
		(181)	09.11.2033.
(732)	Neno Banić		
(540)	Ivana Rendića 16, 21000 Split, HR		

Inevitable i

(511)	12 kopnena vozila i prijevozna sredstva; električna vozila; putnička motorna vozila; samohodna električna vozila; vozila; vozila i prijevozna sredstva; vozila s automatskim upravljanjem; vozila s električnim pogonom		
	35 usluge oglašavanja, marketinga i promidžbe; usluge oglašavanja, promicanja i marketinga; davanje savjeta o potrošačkim proizvodima; pružanje informacija na internetu o prodaji automobila		

RAZRED 14

(111)	Z20221144	(151)	08.08.2024.
		(450)	16.08.2024.
(210)	Z20221144A	(220)	19.08.2022.
		(181)	19.08.2032.
(732)	SOUTH AFRICAN RESERVE BANK		
	370 Helen Joseph Street, Pretoria, Gauteng, ZA		
(740)	PETOŠEVIĆ d.o.o., Zagreb, HR		
(540)			

KRUGERRAND

(521)	Stečena razlikovnost uporabom
(511)	14 metalni novac

RAZRED 16

(111)	Z20231230	(151)	08.08.2024.
		(450)	16.08.2024.
(210)	Z20231230A	(220)	18.12.2023.
		(181)	18.12.2033.
(732)	Ante Grabovac		
	Grašćica 6a, 10000 Zagreb, HR		
(540)			



(591)	crvena, crna, bijela
(531)	27.05.01; 27.05.02; 27.05.04; 27.05.05; 27.05.08; 27.05.10; 27.05.12; 27.05.24; 24.01.03; 24.01.05; 24.01.13; 24.01.15; 29.01.01; 29.01.06; 29.01.08

(511)	16 3D naljepnice za uporabu na svim površinama; aplikacije u obliku naljepnica; naljepnice za zid; papirnate naljepnice; samoljepljive naljepnice; džepni kalendari; kalendari; kalendari s kidanjem stranica; otisnuti kalendari; stolni kalendari; zidni kalendari; kartonski plakati; papirnati plakati; plakati napravljeni od papira; plakati, papirnati ili kartonski; reklamni poster (plakati); označivači stranica u knjizi; podlošci za boce, papirnati; prostirači za stol, papirnati; vrećice (omotnice, džepovi) od papira ili plastike za ambalažu; vrećice papirnate; zastavice od papira; korice za knjige; tiskani nagradni certifikati; olovke; fotografske reprodukcije; gravure (reprodukcije)
	18 kišobrani; kišobrani i suncobrani; navlake za suncobrane; suncobrani za plažu; vrtni suncobrani
	25 kape sa šiltom; kape sa štitnikom; majice bez rukava; majice kratkih rukava; majice (odjeća); odjeća za plažu; odjeća za sport; polo majice; sportske kape i šeširi; sportske košulje kratkih rukava; sportske majice i kratke hlače; jakne kao sportska odjeća; nogometni dresovi; pregače; prsluci; sportske kape; sportske tenisice; tenisice (obuća); kravate; marama; šalovi

(111)	Z20231231	(151)	08.08.2024.
		(450)	16.08.2024.
(210)	Z20231231A	(220)	18.12.2023.
		(181)	18.12.2033.
(732)	Ante Grabovac		
	Grašćica 6a, 10000 Zagreb, HR		
(540)			



(591)	crvena, crna, bijela
(531)	27.05.01; 27.05.02; 27.05.04; 27.05.05; 27.05.08; 27.05.10; 27.05.11; 27.05.12; 27.05.24; 24.01.03; 24.01.05; 24.01.13; 24.01.15; 29.01.01; 29.01.06; 29.01.08

(511)	16 3D naljepnice za uporabu na svim površinama; aplikacije u obliku naljepnica; naljepnice za zid; papirnate naljepnice; samoljepljive naljepnice; džepni kalendari; kalendari; kalendari s kidanjem stranica; otisnuti kalendari; stolni kalendari; zidni kalendari; kartonski plakati; papirnati plakati; plakati napravljeni od papira; plakati, papirnati ili kartonski; reklamni poster (plakati); označivači stranica u knjizi; podlošci za boce, papirnati; prostirači za stol, papirnati; vrećice (omotnice, džepovi) od papira ili plastike za ambalažu; vrećice papirnate; zastavice od papira; korice za knjige; tiskani nagradni certifikati; olovke; fotografske reprodukcije; gravure (reprodukcije)
	18 kišobrani; kišobrani i suncobrani; navlake za suncobrane; suncobrani za plažu; vrtni suncobrani
	25 kape sa šiltom; kape sa štitnikom; majice bez rukava; majice kratkih rukava; majice (odjeća); odjeća za plažu; odjeća za sport; polo majice; sportske kape i šeširi; sportske košulje kratkih rukava; sportske majice i kratke hlače; jakne kao sportska odjeća; nogometni dresovi; pregače; prsluci; sportske kape; sportske tenisice; tenisice (obuća); kravate; marama; šalovi

(111)	Z20231268	(151)	08.08.2024.
		(450)	16.08.2024.
(210)	Z20231268A	(220)	22.12.2023.
		(181)	22.12.2033.
(732)	PLODINE d.d. za trgovinu i usluge		
	Ružičeva 29, 51000 Rijeka, HR		
(540)			



(591)	zelena, bijela, zlatna
(531)	24.09.02; 24.09.05; 26.11.02; 26.11.11; 27.05.01; 27.05.11; 29.01.02; 29.01.03; 29.01.06

(511)	16 folije i vrećice za zamatanje i ambalažu; folije od papira ili plastike za održavanje svježine; vrećice za pakiranje od papira ili plastike
	32 bezalkoholno pivo; bezalkoholna jabukovača; crno pivo; jako lager pivo (Bock); lager pivo; niskoalkoholno pivo; pivo bez glutena; pivo; pivo od đumbira; pivo od slada; porter pivo; pšenično pivo; radler; svijetlo pivo
	39 ambalažiranje i skladištenje proizvoda; zamatanje i pakiranje robe

(111)	Z20231269	(151)	08.08.2024.
		(450)	16.08.2024.
(210)	Z20231269A	(220)	22.12.2023.
		(181)	22.12.2033.
(732)	PLODINE d.d. za trgovinu i usluge		
	Ružičeva 29, 51000 Rijeka, HR		
(540)			



- (591) crvena, bijela, zlatna
(531) 24.09.02; 24.09.05; 26.11.02; 26.11.11; 27.05.01; 27.05.11; 29.01.01; 29.01.02; 29.01.06
- (511) **16** folije i vrećice za zamatanje i ambalažu; folije od papira ili plastike za održavanje svježine; vrećice za pakiranje od papira ili plastike
- 32** bezalkoholno pivo; bezalkoholna jabukovača; crno pivo; jako lager pivo (Bock); lager pivo; niskoalkoholno pivo; pivo bez glutena; pivo; pivo od đumbira; pivo od slada; porter pivo; pšenično pivo; radler; svijetlo pivo
- 39** ambalažiranje i skladištenje proizvoda; zamatanje i pakiranje robe

RAZRED 17

- | | | | |
|-------|------------------|-------|--------------------|
| (111) | Z20230977 | (151) | 09.08.2024. |
| | | (450) | 16.08.2024. |
| (210) | Z20230977A | (220) | 11.10.2023. |
| | | (181) | 11.10.2033. |
- (732) **PARTAS d.o.o.**
Risje 1, Gornji Desinec, 10450 Jastrebarsko, HR
- (540)



- (591) plava
(531) 07.01.08; 27.05.01; 27.05.11; 29.01.04; 07.03.11; 26.03.23
- (511) **17** plastika i smola u ekstrudiranom obliku za upotrebu u proizvodnji; materijali za nepropusno zatvaranje, brtvljenje i za izolaciju
- 19** nemetalni materijali za gradnju; krute nemetalne cijevi za gradnju; nemetalne prenosive konstrukcije
- 37** usluge izgradnje montažnih kuća; usluge postavljanja i popravaka montažnih kuća

RAZRED 19

- | | | | |
|-------|------------------|-------|--------------------|
| (111) | Z20240028 | (151) | 07.08.2024. |
| | | (450) | 16.08.2024. |
| (210) | Z20240028A | (220) | 11.01.2024. |
| | | (181) | 11.01.2034. |
- (732) **LAVČEVIĆ d.d.**
Bihačka 2, 21000 Split, HR
- (740) Mirko Budić, Split, HR
- (540)



- (591) plava
(531) 07.01.08; 07.01.24; 27.05.01; 29.01.04
- (511) **19** građevinski kamen; kamen; kamen, glina i minerali; kamen lomljenac; kamen od šljake; kamen [prirodni]; kamen za gradnju; kamen za popločavanje; obrađeni prirodni kamen; porfir [kamen]; potporni kamen; prirodni kamen; proizvedeni kamen; rekonstruirani kamen; usitnjeni kamen; vapnenac [kamen krečnjak]; zidni kamen; zrnasti vapnenac [kamen]; građevinski elementi od betona; građevinski i konstrukcijski materijali i elementi izrađeni od pijeska, kamena, stijena, gline, minerala i betona; građevinski materijali od armiranog betona s plastikom i staklenim vlaknima
- 36** davanje u zakup stanova; davanje zemljišta u zakup; najam i zakup ureda; nekretnine (davanje u zakup nekretnina) [lizing]; nekretnine (zakup -); zakup i iznajmljivanje poslovnih prostora; zakup ili iznajmljivanje zgrada; zakup imovine; zakup kuća;

- zakup nekretnina; zakup prostora u trgovačkom centru; zakup stanova; zakup zemljišta; zakup zgrada
- 37** građevinska izgradnja; izgradnja; izgradnja i popravak zgrada; izgradnja armirano-betonskih zidova [dijafragme]; izgradnja autoputova; izgradnja bazena; izgradnja bazenskih kompleksa; izgradnja bedema; izgradnja bolnica; izgradnja brana; izgradnja čeličnih konstrukcija za građevine; izgradnja cesta; izgradnja cesta po narudžbi; izgradnja ceste; izgradnja civilne infrastrukture; izgradnja cjevovoda; izgradnja cjevovoda za crpljenje; izgradnja dijelova zgrada; izgradnja dimnjaka; izgradnja domova po mjeri; izgradnja industrijskih nekretnina; izgradnja kolnika; izgradnja komercijalnih centara; izgradnja komercijalnih nekretnina; izgradnja komunalnih postrojenja za solarnu energiju; izgradnja komunikacijske infrastrukture; izgradnja konstrukcija za skladištenje prirodnog plina; izgradnja konstrukcija za skladištenje sirove nafte; izgradnja konstrukcija za transport prirodnog plina; izgradnja kuća; izgradnja kuća po narudžbi; izgradnja medicinskih ustanova; izgradnja mostova; izgradnja mostova po narudžbi; izgradnja mreža autoputova; izgradnja naftnih cjevovoda; izgradnja nekretnina; izgradnja podzemnih građevina; izgradnja podzemnih mreža za transport; izgradnja poslovnih kompleksa; izgradnja poslovnih zgrada; izgradnja površina za parkiranje; izgradnja škola; izgradnja sportskih arena; izgradnja sportskih igrališta; izgradnja sportskih kompleksa; izgradnja stambenih objekata; izgradnja stambenih područja; izgradnja stambenih zgrada; izgradnja temelja; izgradnja trgovačkih centara; izgradnja trgovina; izgradnja tunela; izgradnja turističkog smještaja; izgradnja tvornica; izgradnja tvornica po narudžbi; izgradnja zgrada; izgradnja zgrada i drugih struktura; izgradnja zgrada po narudžbi; izgradnja zgrada s više stambenih prostora; izgradnja zidnih pregrada za unutarnje prostore; izgradnja zidova; izgradnja zračnih luka; postavljanje i izgradnja cjevovoda; razvoj zemljišta [izgradnja]; usluge razvoja nekretnina [izgradnja]; zakup građevinske opreme; usluge iskopavanja i vađenje prirodnih resursa

- 39** istovar tereta; kamionski prijevoz; prijevoz; prijevoz dizalica; prijevoz kamionom; skladištenje kranova; utovar i istovar robe; usluge utovara pomoću dizalica; iznajmljivanje cestovnih vozila; iznajmljivanje cestovnog prijevoza; iznajmljivanje garaža i parkirnih mjesta; iznajmljivanje garaže; iznajmljivanje garažnih parkirnih mjesta; iznajmljivanje garažnog prostora; iznajmljivanje kamiona; iznajmljivanje kamiona i vozila; iznajmljivanje kamiona i prikolica; iznajmljivanje parkirališta; iznajmljivanje parkirališta za vozila; iznajmljivanje parkirnih mjesta; iznajmljivanje parkirnih mjesta i garaža za vozila; iznajmljivanje prostora za skladištenje; iznajmljivanje skladišnog prostora; iznajmljivanje skladišta

RAZRED 21

- | | | | |
|-------|------------------|-------|--------------------|
| (111) | Z20231112 | (151) | 08.08.2024. |
| | | (450) | 16.08.2024. |
| (210) | Z20231112A | (220) | 20.11.2023. |
| | | (181) | 20.11.2033. |
- (732) **Mella studio, obrt za usluge, vl. Melita Navarra Kelemenić**
Antuna Augustinčića 2, 40000 Čakovec, HR
- (540)

Mella

- (511) **21** kipovi, figurice, ploče i umjetnička djela, od materijala kao što su porculan, terakota ili staklo, obuhvaćeni ovim razredom; biste od porculana; figurice izrađene od terakote; figurice od keramike; figurice od porculana; figurice od porculana, keramike, gline, terakote ili stakla za torte; figurice od terakote; glinena poprsja; glinene figurice; glinene kutije; glineni ukrasi; glineni vrtni patuljci; kadionice; keramičke figurice; keramički ukrasi; kipići od gline; kipići od porculana; kipići od terakote; kipovi od porculana; kipići od porculana, keramike, zemljani ili od stakla; kipovi od terakote; komemorativni pokali od porculana, keramike, gline, terakote ili stakla; komemorativni tanjuri; kutije od keramike; kutije od porculana; mali zemljani kipovi; modeli vozila [ukrasi] od porculana; modeli vozila [ukrasi] od terakote; oznake od porculana

- ili stakla [natpisi]; pokali izrađeni od porculana, keramike, gline, terakote ili stakla; poprsja izrađena od terakote; poprsja od porculana, terakote ili stakla; poprsja od terakote; porculan; porculanska jaja; porculanska, keramička, glinasta, terakotna ili staklena poprsja; porculanska, keramička, glinasta, terakotna ili staklena umjetnička djela; porculanske ploče za natpise; porculanski predmeti u ukrasne svrhe; porculanski, keramički, glinasti, terakotni ili stakleni kipovi; porculansko posuđe; porculanske, keramičke, zemljane ili staklene figurice; skulpture izrađene od porculana; skulpture izrađene od terakote; skulpture od porculana; stolni pribor od porculana; stolno posuđe od porculana; tanjuri suvenirni; ukrasi izrađeni od keramike; ukrasi [kipovi] od porculana; ukrasi izrađeni od porculana; ukrasne figurice izrađene od porculana; ukrasne pločice (lončarija); ukrasne pločice od porculana; ukrasne skulpture izrađene od porculana; ukrasni modeli izrađeni od porculana; ukrasni tanjuri; umjetnine od porculana; umjetnine od zemljanog posuđa; umjetnički predmeti od porculana, terakote ili od stakla; umjetnički predmeti od porculana, pečene gline ili od stakla; vrtni patuljci od porculana; zemljane skulpture; zemljane ukrasne pločice; zemljani kipovi; zidne umjetnine od gline u 3d-u; zidne umjetnine od keramike u 3d-u; zidne umjetnine od porculana u 3d-u; zidne umjetnine od terakote u 3d-u; zidni ukrasi od porculana; zidni ukrasi od terakote
- 36** pružanje stambenog smještaja; upravljanje imovinom [nekretninama]; upravljanje nekretninama; usluge upravljanja nekretninama i imovinom; usluge upravljanja nekretninama u vezi sa stambenim objektima; usluge upravljanja nekretninama; vođenje poslova u vezi s nekretninama; organiziranje iznajmljivanja apartmana; iznajmljivanje nekretnina i posjeda; administracija nekretnina; smještaja (iznajmljivanje -) [stanova]; stambeno upravljanje; upravljanje stambenim zgradama; upravljanje zgradama; upravljanje zemljištem; usluge upravljanja imovinom s ograničenim vremenskim korištenjem; usluge upravljanja kućama za odmor; usluge upravljanja nekretninama u vezi s prostorima u kojima se organiziraju zabavna zbivanja; usluge upravljanja nekretninama u vezi sa stambenim zgradama
- 41** informativne usluge u svezi s rekreacijom; informativne i savjetodavne usluge u svezi s razonomom; informativne usluge za zabavu; glazbenih događaja (organiziranje -); izvođenje kulturnih događaja; konzultacije za planiranje posebnih događaja; korporativna gostoljubivost [zabava]; kulturne aktivnosti; kulturne i sportske aktivnosti; ljetni kampovi [zabavni i obrazovni]; ljetovanje (usluge kampova za ljetovanje) [razonoda]; majstor ceremonijskih usluga za zabave i posebna događanja; obavijesti u svezi rekreacije; obavijesti u svezi s rekreacijom; obavijesti o razonodi; objekti za rekreaciju; obrazovanje i obuka u području glazbe i zabave; obrazovanje i poduka; obrazovne, zabavne i sportske usluge; obuka; organizacija i održavanje sajмова u kulturne ili obrazovne svrhe; organizacija i provođenje zabavnih manifestacija; organizacija konferencija, izložbi i natjecanja; organizacija i provođenje zabavnih manifestacija u dobrotvorne svrhe; organizacija i vođenje kulturnih aktivnosti; organizacija i vođenje zabavnih aktivnosti; organizacija kongresa i konferencija za kulturne i obrazovne svrhe; organizacija kulturnih aktivnosti za ljetne kampove; organizacija obrazovnih aktivnosti za ljetne kampove; organizacija sportskih aktivnosti za ljetne kampove; organizacija webinara; organizacija zabavnih aktivnosti za ljetne kampove; organizacija zabavnih i kulturnih događaja; organiziranje demonstracija u zabavne svrhe; organiziranje događaja u kulturne svrhe; organiziranje događaja u kulturne, zabavne i sportske svrhe; organiziranje događaja u zabavne svrhe; organiziranje događanja u kulturne svrhe; organiziranje društveno sportskih i kulturnih događaja; organiziranje festivala; organiziranje festivala u kulturne svrhe; organiziranje festivala u zabavne svrhe; organiziranje grupnih rekreacijskih aktivnosti; organiziranje i pripremanje izložbi u zabavne svrhe; organiziranje izleta u zabavne svrhe; organiziranje kulturnih događanja u zajednici; organiziranje kulturnih i umjetničkih događaja; organiziranje kulturnih priredbi; organiziranje prezentacija u kulturne svrhe; organiziranje priredbi; organiziranje priredbi u kulturne svrhe; organiziranje priredbi u zabavne svrhe; organiziranje pružanja objekata za rekreaciju; organiziranje razonode; organiziranje rekreacijskih aktivnosti; organiziranje rekreacijskih događanja; organiziranje sastanaka u svezi sa razonomom; organiziranje zabava; organiziranje zabavnih događanja; organiziranje zabavnih usluga; planiranje druženja [zabava]; planiranje i izvođenje zabava; planiranje posebnih događanja; planiranje predstava ili glazbenih priredbi; planiranje priredbi; planiranje prijema [razonoda]; planiranje zabava; planiranje zabavnih druženja; planovi igre [zabava/obrazovanje]; podučavanje; ponuda objekata i opreme za aktivnosti i rekreaciju u slobodno vrijeme; ponuda objekata i sredstava za razonodu; ponuda rekreacijskih aktivnosti; pružanje informacija o razonodi; pružanje informacija o rekreaciji; pružanje informacija o zabavi; pružanje prostora za zabavu; pružanje glazbe; pružanje kulturnih aktivnosti; pružanje objekata i opreme za rekreacijske aktivnosti na otvorenom; pružanje objekata i sredstava za razonodu; pružanje objekata i sredstava za zabavu; pružanje objekata za rekreacijske aktivnosti; pružanje objekata za rekreaciju; pružanje prostora za zabavu i razonodu; pružanje površina za rekreaciju; pružanje prostorija prilagođenih za zabavu; pružanje prostora za zabavu; pružanje rekreacijskih događanja; pružanje sredstava i objekata za prikaz filmova, priredbi, predstava, glazbenu i obrazovnu poduku; pružanje zabavnih objekata i sadržaja; radionice u kulturne svrhe; radionice u rekreativne svrhe; podučavanje joge; poduka iz joge; poduka iz zvukoterapije; organiziranje i održavanje predavanja u terapeutske svrhe; usluge pružanja poduke iz zvukoterapije; organiziranje događanja u zvukoterapijske svrhe; organiziranje događanja u terapeutske svrhe
- 44** dubinska masaža tkiva; informacije u svezi s masažama; informativne usluge u svezi sa zdravstvenom skrbi; konzultacije u svezi s zdravstvenom skrbi [njegom]; usluge alternativne medicine; usluge medicinske njge; zdravstvene spa usluge za zdravlje i dobrobit tijela i duha; zdravstvene usluge za ljude; zdravstvene usluge u svezi s terapeutskim masažama; zdravstvena skrb u svezi s terapijama za opuštanje; zdravstvena skrb [njega]; zdravstvena njega u vidu organizacija za održavanje zdravlja; usluge vezane uz mentalno zdravlje; usluge pružanja informacija i savjeta u svezi sa zdravljem; usluge postnatalne skrbi za žene; usluge masaže za trudnice; usluge mentalnog zdravlja; terapija umjetnošću; dubinska masaža tkiva; masaža; masaže; meditacijske usluge; opremljenih prostora za tjelovježbu u svrhu zdravstvenog oporavka (pružanje -); pružanje informacija o zdravlju; pružanje zdravstvenih usluga; pružanje zdravstvenih usluga u kućanstvima; pružanje zdravstvenih usluga u kući; savjeti u svezi s osobnom dobrobiti starijih osoba [zdravlje]; savjetodavne usluge u svezi sa zdravljem; savjetodavne usluge u vezi s masažom; savjetovanje o stilu života i savjetovanje u medicinske svrhe; terapeutske usluge; terapija tjelovježbom; zvukoterapija; usluge zvukoterapije; terapija zvukom; terapija zvukom i vibracijom; zvučna masaža

RAZRED 28

(111)	Z20240034	(151)	08.08.2024.
		(450)	16.08.2024.
(210)	Z20240034A	(220)	12.01.2024.
		(181)	12.01.2034.
(732)	Mattel Inc.		
(740)	333 Continental Blvd., El Segundo, CA 90245, US		
(540)	Vukmir i suradnici odvetničko društvo d.o.o., Zagreb, HR		
(531)	27.05.01; 27.05.03; 27.05.13		
(511)	28 igračke; igre; figure u akciji - igračke; vozila - igračke; građevinske strukture - igračke; lutke; odjeća za lutke; sitni predmeti za lutke; namještaj - igračke		

RAZRED 29

(111)	Z20220472	(151)	07.08.2024.
		(450)	16.08.2024.
(210)	Z20220472A	(220)	30.04.2022.
		(181)	30.04.2032.
(732)	ATELIER ECOSTYLE j.d.o.o. Zametska 94, 51000 Rijeka, HR GRAD ROVINJ-ROVIGNO Trg Matteotti 2, 52210 Rovinj-Rovigno, HR TURISTIČKA ZAJEDNICA GRADA ROVINJA-ROVIGNO Trg na mostu 2, 52210 Rovinj-Rovigno, HR		
(740)	ZAJEDNIČKI ODVJETNIČKI URED SAŠA POLDAN, GORAN GATARA, VALENTINA VIŽINTIN, MARKO KOMORSKI, ANA ILIĆ I SOČA FRUK MORINA, Rijeka, HR		
(540)			

Rovinjska gianduja -
Giandua rovignese

(511)	29 namazi na bazi orašastih plodova
	30 arome za kolače, osim eteričnih ulja; bomboni; čajni kolačići; čokolada; čokoladni moussevi [pjenice]; čokoladni namazi s orašastim plodovima; čokoladni ukrasi za kolače; kakao; kakao napici s mlijekom; kolači; makroni [kolačići od badema]; marcipan [kolač od badema]; mlijeko, čokoladno [napitak]; namazi na bazi čokolade; nugat; pasta od badema; peciva od lisnatog tijesta s čokoladom; pića na bazi čokolade; pića na bazi kakaa; praline; profiteroli [slastice]; orašasti plodovi obloženi čokoladom; sladoled; sladoledi; sladoledi na štapiću; slatkiši; slatkiši od badema; slatkiši za ukrašavanje božićnih drvca; slatkiši za ukrašavanje kolača; sorbeti [sladoled]
	33 likeri

(111)	Z20220777	(151)	07.08.2024.
		(450)	16.08.2024.
(210)	Z20220777A	(220)	31.05.2022.
		(181)	31.05.2032.
(732)	RENAISSANCE CAPITAL d.o.o. Ulica kneza Branimira 29, 10000 Zagreb, HR		
(740)	Branimir Skurla, Zagreb, HR		
(540)			

PETRINJA CHICKEN
COMPANY

(511)	29 agar-agar za kulinarske potrebe; ajvar; albuminsko mlijeko; alge (ekstrakti iz algi) za prehranu; alginati za kulinarstvo; aloe vera pripravljena za ljudsku potrošnju; aranžmani od prerađenog voća; bademi, mljeveni; bademovo mlijeko; bademovo mlijeko za kulinarske potrebe; bakalari [usoljeni i sušeni]; bjelančevine za kulinarske potrebe; bjelančiji jaja; bob, konzervirani; bobičasto voće, konzervirano; bulgogi [korejsko jelo od govedine]; cassoulet [varivo]; choucroute garnie [jelo od kupusa, mesa i krumpira]; crveni luk, konzervirani [povrće]; češnjak, konzervirani; čips [prženi krumpirić]; čips od krumpira, niskokalorični; dagnje za jelo, nežive; datulje; divljač, neživa; džemovi; đumbir (džem od đumbira); ekstra djevičansko maslinovo ulje za prehranu; escamoles [jestive ličinke mrava, pripravljene]; falafel; fermenti (mliječni fermenti) za upotrebu u kulinarstvu; fileti, riblji; gljive, konzervirane; gomoljače, konzervirane [jelenglijive]; grašak, konzervirani; grožđice [suho grožđe]; guacamole umak; haringe, nežive; hash browns [jelo od prženog naribanog krumpira]; hrenovke; hrenovke na štapiću u kukuruznoj smjesi; hummus [pasta od slanutka]; ikra (obrađena riblja ikra); incuni, neživi; jaja *; jaja u prahu; japanski pileći ražnjići (yakitori); jastoci [neživi]; jastoci, neživi; jela na bazi ribe; jestivi kukci, neživi; jestivo sušeno cvijeće; jestivo ulje od kostiju za prehranu; jetra; jetrena pašteta; jogurt; juhe; juhe, čiste, mesne [bujoni]; kamenice, nežive [kamenice]; kandirani oraščići; kavijar; kefir;
-------	--

kikiriki, obrađen; kimči; kiseli kupus; kiselo mlijeko; kobasice (panirane kobasice); kobasice [salame]; kobasice andouillettes; kobasice od svinjetine, masti, kruha, zobene kaše i začina [white pudding]; kokosova mast; kokosovi orasi, sušeni; kokosovo mlijeko; kokosovo mlijeko koje se koristi u kulinarstvu; kokosovo ulje za prehranu; koluti od luka; kompot od brusnica; kompot od jabuka; kompoti; koncentrat čisti mesnih juha [bujona]; kondenzirano mlijeko; konzerve, mesne; konzerve, riblje; konzervirane artičoke; konzervirani đumbir; kora od limuna ili naranče; krastavci, ukiseljeni; krema od maslaca; kristalizirani đumbir; kristalizirano voće; kriške voća; kroketi; krvavice [suhomesnati proizvod]; kukuljice dudovog svilca za ljudsku hranu; kukuruz šećerac, prerađeni; kukuruzno ulje za prehranu; kumiš [kobijle mlijeko]; kvark [sir za mazanje]; laneno ulje za prehranu; lecitin za upotrebu u kulinarstvu; leća, konzervirana [povrće]; limunov sok za kulinarske potrebe; loj za prehranu; lososi, neživi; lješnjaci, pripremljeni; ljuskari [rakovi] neživi; margarin; maslac; maslac od kakaa za prehranu; maslac od kikirikija; maslac od kokosa; masline, konzervirane; maslinovo ulje, jestivo; masne tvari za proizvodnju jestive masti; masti za prehranu; mekušci, jestivi, neživi; mesne hladetina; mesni ekstrakti; meso; meso sušeno u smrznutom stanju; meso, konzervirano; meso, svinjsko meso; mliječni frapei; mliječni napici u kojima mlijeko prevladava; mliječni proizvodi; mlijeko; mlijeko od kikirikija; mlijeko od kikirikija za kulinarske potrebe; mlijeko u prahu*; moždina za prehranu; mušule, nežive; namaz od palidžana; namazi koji sadrže mast, za kruh; namazi na bazi orašastih plodova; namazi na bazi povrća; neživi mekušci; obrađeno povrće; obrađeno voće; okruglice na bazi krumpira; omleti; orasi, pripremljeni; ovci za kobasice, prirodni ili umjetni; pačji confit; pahuljice od krumpira; palmino ulje [prehrambena namirnica]; pasta od rajčica; pekmezi; pektini za kulinarstvo; pelud pripravljena za prehranu; perad (meso od peradi); pića na bazi bademovog mlijeka; pića na bazi kokosova mlijeka; pića na bazi mlijeka od arašida; pića s mliječnom kiselinom; pikles [začin]; pire od rajčica; pjene [musevi] (riblji musevi); pjene [musevi] od povrća; popečci od soje; popečci od tofuja; povrće sušeno u smrznutom stanju; povrće u konzervi; povrće, konzervirano; povrće, kuhano; povrće, sušeno; povrtna pasta od buče; povrtni koncentrat za kuhanje; prešana voćna pasta; pripravci za juhu od povrća; pripravci za pripremu juha; prostokvaša [kiselo mlijeko]; proteinsko mlijeko; pršuti; ptičja gnijezda [jestiva]; punč od žumanjaka, bezalkoholni; puževa jajašca za jelo; rajčica (sok od rajčice) za kuhinju; rakovi (neživi, ružičasti morski rakovi) [škampi]; rakovi (neživi, sivi morski rakovi); rakovi (slatkovodni, neživi rakovi); ratatouille [jelo od pečenog povrća]; repičino ulje, jestivo; riba, konzervirana; riba, neživa; riba, usoljena; riblje brašno za ljudsku hranu; riblje ljepilo za prehrambene svrhe; rižino mlijeko; rižino mlijeko za kulinarske potrebe; rjaženka [fermentirano pečeno mlijeko]; salamura; salate od povrća; salo; sardine, nežive; sarme od kupusa punjenje mesom; sastojci za pripremanje mesnih juha; satay [ražnjići]; sezamovo ulje za prehranu; sirevi; sirilo, umjetno; sjemenke, obrađene*; slanina; smetana [kiselo vrhnje]; sojino mlijeko; sojino zrnje, konzervirano, za prehranu; sokovi, biljni za kuhanje; suhomesnati proizvodi; suncokretove sjemenke [obrađene]; suncokretovo ulje, jestivo; surutka od mlijeka; sušene morske alge; svježi sir; školjke, nežive; tahini; tajine [gotovo jelo od mesa, ribe ili povrća]; tempeh [jelo od fermentiranih zrna soje]; tofu; tofu listići; tripice; trpovi, neživi [morski krastavci]; tučeno vrhnje; tuna, neživa; ukiseljeni đumbir; ulja za prehranu; ulje od sojinog zrna za hranu; ulje palmiranih koštica [prehrambena namirnica]; ušećereno voće; uštipci od krumpira; uštipci od svježeg sira; voće konzervirano u alkoholu; voće u konzervi; voće, konzervirano; voće, kuhano; voćna kaša [pulpa]; voćne grickalice; voćne salate; voćni koncentrat za kuhanje; voćni želei [drhtalice]; vrhnje [mliječni proizvod]; vrhnje na biljnoj bazi; začinjeni oraščići; zamjene za mlijeko; zamrznuto voće; zobeno mlijeko; želatina*; želei za prehranu; žumanjci jaja

31 agrumi, svježi; algarobila [hrana za životinje]; alge, neobrađene, za ljudsku ili životinjsku hranu; aloe vera [živa biljka]; aranžmani od svježeg voća; arašidi (brašno od arašida) za životinjsku hranu; arašidi (pogače od arašida) za životinje; arašidi, svježi; artičoke, svježe; bademi, neobrađeni [voće]; biljke; biljke kanabisa; biljke, osušene za ukrašavanje; bobice, svježe; borove šišarke; borovice [plod]; božićna

drvca*; brašno za tovljenje; brašno za životinje; buče, svježe; cikla, svježa; cikorija (korijen cikorije); cikorija, svježa; cvijeće, prirodno; cvijeće, sušeno za ukrašavanje; češeri; češeri hmelja; češnjak, svježi; dagnje, žive; debla stabala; destiliranje (otpaci od destiliranja) [za stočnu hranu]; drveće [bilje]; drvo s korom; drvo, sirovo; dudov svilac; gljive, svježe; grah, svježi; grašak, svježi; gmlje; grožđe, svježe; haringe, žive; hmelj; hrana za stoku [ispaša]; hrana za životinje; inčuni, živi; jačanje životinja (krmivo za jačanje životinja); jaja za nasad; jajašca dudovog svilca; jastozi (obični jastozi) živi; jastozi, živi; ječam*; jelen-gljiva, svježa [gomoljača]; jestive sjemenke lana, neobrađene; jestive tikvice, svježe; jestivi kukci, živi; kakao u zrnu, sirovi; kamenice, žive; kašica [hrana za perad, pse]; kesteni, svježi; klice za botaničke svrhe; koi šaran, živi; kokos (suha kokosova jezgra); kokosovi orasi; kom [drop]; kom od šećerne trske u sirovom stanju; kopriva; kore, sirove; korijenje za životinjsku ishranu; krastavci, svježi; krmivo [ispaša]; krumpiri; kućni ljubimci (hrana za kućne ljubimce); kukuruz; kukuruzna stočna pogača; laneno brašno [krmivo]; laneno sjeme za stočnu hranu; laneno sjeme za životinjsku prehranu; leća, svježa [povrće]; limuni, svježi; liofilizirani mameci za pecanje; losos, živi; luk, svježi; lukovice cvijeća; lješnjaci, svježi; ljuska kokosovog oraha; mameci za pecanje, živi; masline, svježe; mekinje od žita [posije]; mekušci, živi; micelij gljiva [sjeme]; mirisni pijesak [stelja] za kućne ljubimce; mladice za rasad; morski krastavci, živi [trpovij]; napici za kućne ljubimce; napoj s mekinjama [stočna hrana]; naranče, svježe; neobrađena heljda; neobrađena kvinoja; neobrađeni kanabis; neperadeni klipovi kukuruza šećerca [u ljusci ili bez ljuske]; nesilice (hrana za nesilice jaja); orašasti plodovi, neobrađeni; oraščići kole; palme [stabla]; palmino lišće; paprika [biljka]; pelud [sirovina]; perad [žive životinje]; piljevina od drva za proizvodnju drvene kaše; pješčani papir [stelja] za kućne ljubimce; pluto, sirovo; pogače [krmivo]; poriluk, svježi; posije od žitarica [mekinje]; povrće, svježe; prekrupa za perad; proizvodi za tovljenje životinja; pseći kolačići; pšenica; pšenične klice za životinjsku prehranu; ptice (hrana za ptice); rabarbara, svježa; račići [živi]; rakovi, slatkovodni, živi; raž; repica (kolač od repice za stoku); riba, živa; riblja ikra; riblje brašno za stočnu hranu; riža (neobrađena riža); rižino brašno [krmivo]; rogač, sirovi; ružini grmovi; salata, zelena [svježa]; sezam, jestivi, neobrađeni; sijeno; sipina kost za ptice; sjeme; slad za pivovare i tvornice alkohola; slama [krmivo]; slama [stabiljike žitarica]; slama za pokrivanje humusa; srdele, žive; stelja za životinje; stočna hrana [krmivo]; stočna sol; stočni kvasac; svježe jestivo cvijeće; svježe sojino zrno; svježi đumbir; šećerna trska; školjke, žive; špinat, svježi; travnjaci, prirodni; treset za stelju; trop [komina od voća]; tuna, živa; vapno za stočnu hranu; vijenci od prirodnog cvijeća; vinova loza (čokoti vinove loze); vinski talog; voće, svježe; vrtna zelen [svježa]; zob; zrnje [žitarice]; zrnje za životinjsku prehranu; žitarice (ostaci od obrade žitarica) za stočnu hranu; žitarice u zrnu, neobrađene; žito; živi mekušci; životinje (jestivi predmeti za žvakanje za životinje); životinje iz uzgoja; životinje iz zvjerinjaka; životinje, žive

- 35 administracija bonusnih programa čestih zrakoplovnih putnika; administracija programa vjernosti kupaca; administrativna pomoć pri odgovaranju na pozive za podnošenje ponuda; administrativne usluge u vezi s upućivanjem na liječenje; administrativne usluge za preseljenja poduzeća; analiza proizvodne cijene; ažuriranje i održavanje informacija u registrima; ažuriranje i održavanje podataka u računalnim bazama podataka; cijene (usporedba cijena); ciljani marketing; daktilografske usluge; fakturiranje; financijska revizija; fotokopiranje (usluge fotokopiranja); gospodarska predviđanja [prognoze]; hoteli (administrativno upravljanje hotelima); indeksiranje internetskih stranica za komercijalne ili promidžbene potrebe; informatički podaci (pretraživanje podataka u informatičkoj kartoteci za treće); istraživanja za poslove; istraživanje javnog mišljenja; istraživanje tržišta; istraživanje za poslove; iznajmljivanje automata za prodaju sitne robe; iznajmljivanje fotokopirnih uređaja; iznajmljivanje prodajnih štandova; iznajmljivanje reklamnih panoa [reklamnih ploča]; iznajmljivanje reklamnih prostora; iznajmljivanje reklamnog materijala; iznajmljivanje uredske opreme u zajedničkim radnim prostorima; iznajmljivanje uredskih strojeva i aparata*; iznajmljivanje vremena za reklamiranje na svim komunikacijskim sredstvima; izradivanje profila potrošača za komercijalne ili marketinške potrebe;

izvaci iz računa (izrada izvadaka iz računa); kartoteka (prikupljanje podataka u središnju kartoteku); komercijalna administracija u svezi licenci proizvoda i usluga trećih osoba; konzultacije u svezi vođenju poslova; konzultantske usluge za komunikacijske strategije za odnose s javnošću; konzultantske usluge za komunikacijske strategije za oglašavanje; korporativne komunikacijske usluge; maloprodajne usluge u vezi s umjetničkim djelima koje pružaju umjetničke galerije; maloprodajne usluge vezane za pekarske proizvode; manekeni (usluge manekena) za reklamiranje ili promicanje prodaje; marketing; marketing u okviru izdavanja softvera; modne revije za promotivne svrhe (organiziranje-); nabava za treće osobe (usluge kupnje proizvoda i usluga za druga poduzeća); narudžbe (administrativna obrada narudžbi za kupnju); objavljivanje reklamnih tekstova; odabir osoba za psihotehnički postupkom; odnosi s javnošću [propaganda]; oglašavanje [reklamiranje]; oglašavanje plaćanjem po kliku; online maloprodajne usluge u vezi s digitalnom glazbom koja se može preuzeti; online maloprodajne usluge u vezi s glazbom i filmovima koji se mogu preuzeti i unaprijed su snimljeni; online maloprodajne usluge u vezi sa zvukovima zvona koji se mogu preuzeti; optimizacija pretraživača za promidžbu prodaje; optimizacija prometa na web-stranici; organiziranje izložbi u komercijalne ili reklamne svrhe; organiziranje poslova (savjetovanje o organiziranju poslova); organiziranje trgovačkih sajmova; pisanje scenarija za potrebe oglašavanja; pisanje životopisa za druge; plakatiranje [postavljanje oglasa]; plakatiranje na otvorenom [oglašavanje]; platni listovi (izrada platnih listova); podugovaranje (usluge podugovaranja) [komercijalna pomoć]; pomoć u upravljanju industrijskim ili trgovačkim poduzećima; pomoć u vođenju poslova; porezne prijave (izrada poreznih prijava); poslovi (obavještenja o poslovima); poslovna produktivnost (usluge vještačenja poslovne produktivnosti); poslovno upravljanje programima naknade troškova za druge; poslovno upravljanje za pružatelje usluga samostalnih djelatnosti; predstavljanje proizvoda [demonstracija]; pregovaranje i zaključenje komercijalnih transakcija za treće osobe; pregovaranje poslovnih ugovora za druge osobe; prelamanje stranica u reklamne svrhe [stavljanje u tisk u reklamne svrhe]; pretplata na novine (usluge pretplate na novine) [za treće osobe]; pretplata na telekomunikacijske usluge za treće; prezentacija proizvoda na svim komunikacijskim sredstvima u svrhu prodaje na malo; prijelis priopćenja [uredske funkcije]; prikupljanje indeksa informacija za komercijalne ili reklamne svrhe; privremeno poslovno upravljanje; procjene komercijalnih poslova; prodaja na dražbi; prodaja na malo farmaceutskih, veterinarskih i higijenskih preparata te medicinskih potrepština; produkcija programa za teletrgovinu; promicanje prodaje za treće osobe; promidžba proizvoda i usluga sponzoriranjem sportskih manifestacija; provjera poslovanja; pružanje internetskog tržišnog prostora za kupce i prodavatelje proizvoda i usluga; pružanje komercijalnih i poslovnih kontaktnih podataka; pružanje komercijalnih savjeta i informacija potrošačima o izboru proizvoda i usluga; pružanje korisničkih ocjena u komercijalne ili oglašivačke svrhe; pružanje korisničkih recenzija u komercijalne ili oglašivačke svrhe; pružanje poslovnih informacija; pružanje poslovnih informacija putem web-stranice; pružanje usluga tržišnih informacija; računovodstveni poslovi; rad na telefonskoj centrali za druge; razdioba (raspačavanje) reklamnih materijala [letaka, prospekata, tiskanica, uzoraka]; razdioba reklamnih oglasa; razvoj promidžbenih koncepcija; reklamiranje dopisnim putem; reklamiranje on-line na informatičkoj mreži; reklamiranje putem radija; reklamiranje putem televizije; reklamna dokumentacija (uređenje reklamne dokumentacije); reklamni filmovi (proizvodnja reklamnih filmova); reklamni tekstovi (uređenje reklamnih tekstova); savjeti o organizaciji i vođenju poslova; savjetovanje o osoblju; sistematiziranje podataka za središnju kartoteku; sponzori (traženje sponzora); statistička podaci (izrada statističkih podataka); stenografske usluge; stručne poslovne konzultacije; tajništvo (tajničke usluge); tekst (obrada teksta); telefonski odgovori (usluge telefonskih odgovora) za odsutne pretplatnike; telemarketing (usluge telemarketinga); tisk (praćenje tiska); tržište (traženje tržišta); umjetnički poslovi (profesionalno upravljanje umjetničkim poslovima) upis pisanih komunikacija i podataka; uređenje izloga; usluge agencija za komercijalne obavijesti; usluge agencija za

uvoz-izvoz; usluge agencija za zapošljavanje; usluge komercijalnog lobiranja; usluge odnosa s medijima; usluge planiranja sastanaka [uredski poslovi]; usluge podsjećanja na ugovorene sastanke [uredski poslovi]; usluge poslovnog posredovanja u pogledu povezivanja; potencijalnih privatnih ulagača s poduzetnicima kojima je potrebno financiranje; usluge poslovnog upravljanja za građevinske projekte; usluge posredovanja u trgovini; usluge praćenja konkurencije; usluge prijave poreza; usluge reklamnih agencija; usluge veleprodaje farmaceutskih, veterinarskih i medicinskih pripravka i potrepština; bojanje fotografija za darove; uzorci (razdoba uzoraka); vanjsko administrativno upravljanje za tvrtke; vođenje informatičkih kartoteka; vođenje knjiga; vođenje poslova (usluge savjetovanja u svezi vođenja poslova); vođenje poslova za sportaše [poslovni menadžment]; zapošljavanje osoblja

- 40 apretura papira; apretura tekstila (usluge apreture tekstila); blanjanje materijala; bojadisarske usluge; bojanje stakla obradom površine; bojanje tekstila; boje (postupak odvajanja boja); brušenje; čišćenje metala [dekapiranje]; dekontaminiranje opasnih materijala; dezodoriranje zraka [uklanjanje neugodnih mirisa]; dimljenje namirnica; drvo (radovi u drvu); elektroliza (oblaganje postupkom elektrolize); energija (proizvodnja energije); fotografije (tiskanje fotografija); fotokompozicija; galvanizacija; glodanje [frezanje]; izbjeljivanje tkanina; iznajmljivanje bojlera; iznajmljivanje generatora; iznajmljivanje pletaćih strojeva; iznajmljivanje rezervnih grijaačih uređaja; iznajmljivanje uređaja za klimatizaciju; izrada fotografske keramike (pečenje keramičkih proizvoda); kinematografski filmovi (obrada kinematografskih filmova); klanje životinja; ključevi (usluge izrade kopija ključeva); knjigoveški radovi; konzerviranje namirnica i pića; kositrenje; kotlarstvo; kovački radovi; koža (bojanje kože); koža (obrada kože); kožarstvo (obrada kože); kromiranje; krzna (bojanje krzna); krzno (davanje sjaja krznu); krzno (izrada krznjenih predmeta); krzno (oblikovanje krzna); lasersko trasiranje; lijevanje metala; litografsko tiskanje; magnetiziranje; metali (kaljenje metala); metali (oblaganje metalima); metali (obrada metala); mljevenje brašna; nafta (obrada nafte); nepromočivost tkanina (obrada tkanina za nepromočivost); niklanje; obaranje i rezanje drveta; oblaganje kadmijem; obrada krzna protiv moljaca; obrada tkanina protiv gužvanja; obrada tkanina protiv moljaca; obuća (bojanje obuće); odjeća (prepravljavanje odjeće); ofset-tiskanje; opšivanje tkanine; optička stakla (brušenje optičkih stakala); osvježavanje zraka; otpaci (obrada otpadaka); otpaci (razvrstavanje otpadaka i sirovina za recikliranje) [trijaža]; papir (obrada papira); pasterezacija hrane i pića; piljenje materijali; pivarstvo [proizvodnja piva]; pjeskarenje; poliranje [struganje]; posrebrivanje; pozlaćivanje; prenamjena [recikliranje otpada]; prepariranje životinja [taksidermija]; proizvodnja kruha po narudžbi; proizvodnja vina za treće; prošivanje tkanine; pružanje informacija o obradi materijala; rafiniranje; razvijanje fotografskih filmova; recikliranje smeća i otpadaka; rezanje tkanine; rezbarjenje [graviranje]; sastavljanje materijala po narudžbi [za treće osobe]; satiniranje krzna; savjetodavne usluge u području proizvodnje vina; sedlarski radovi; smeće (uništavanje smeća); snovanje [tkanje]; spaljivanje smeća; staklo (puhanje stakla); struganje [poliranje]; svilotsak [serigrafija]

(111)	Z20220922	(151)	07.08.2024.
		(450)	16.08.2024.
(210)	Z20220922A	(220)	28.06.2022.
		(181)	28.06.2032.
(732)	RENAISSANCE CAPITAL d.o.o.		
	Ulica kneza Branimira 29, 10000 Zagreb, HR		
(740)	Branimir Škurla, Zagreb, HR		
(540)			

PETRINJA CHICKEN

- (511) 29 acidofilno mlijeko; agar-agar za kulinarske potrebe; ajvar [konzervirana paprika]; alge pripravljene za ljudsku prehranu; alginati za kulinarstvo; aloe vera pripravljena za ljudsku potrošnju; aranžmani od prerađenog voća; aromatizirana pića od mlijeka; aromatizirana ulja; aromatizirani jogurti; aromatizirani

maslac; aromatizirano mlijeko; biljne masti za hranu; biljne masnoće za kuhanje; biljna ulja za hranu; bijeli sir; bezalkoholni punč od jaja; bakalar [neživi]; bakalar [usoljeni i sušeni]; bademovo mlijeko za kulinarske potrebe; bademovo mlijeko; azijske dagnje; nežive; ayu riba [neživa]; aromatizirano voće; aromatizirano mlijeko u prahu za pravljenje pića; biljni sokovi za kuhanje; bjelančevine za kulinarske potrebe; bisque juha; bistre juhe; bivolje mlijeko; bjelančji jaja; bjelančji u prahu; cassoulet [varivo]; caponata [jelo od prženih patlidžana i luka s rajčicama]; cancoillotte [tekući francuski kravlji sir sa začinskim travama]; čaj s mlijekom u kojem prevladava mlijeko; burgeri od povrća; burgeri od mesa; bundeve [bilje, konzervirane]; bulgogi [korejsko jelo od govedine]; bujon [juha]; bujon; brzo smrznuta jela od povrća; brokula; bratwurst kobasica; brancini [neživi]; bombay mješavina [indijsko začinjeno jelo čiji su glavni sastojci leća, tjestenina, leblebija, kikiriki i kukuruz]; bobičasto voće, konzervirano; bob; blanširani oraščići; češnjak, konzervirani; cesar salata; cheddar sir; chicharron - pržena svinjska koža; chop suey [kinesko jelo s mesom, jajima i povrćem u umaku]; chorizo kobasice; crijeva za kobasice i njihove imitacije; crijeva za izrađivanje ovitaka za kobasice; crijeva za izrađivanje kobasica; čips štapići od krumpira; čips [prženi krumpirići]; čips od voća; čips od soje; čips od povrća; čips od ljubičastog batata; čips od krumpira kao grickalica; čips od kelja; čips od kasave; čips od juke; čips od jabuka; čips od banane; čips; čili ulje; čili s mesom; choucroute garnie [jelo od kupusa, mesa i krumpira]; crijeva za kobasice [sintetička]; crni kavijar; crni ribiz, obrađen; crnilo sipe; datulje; dagnje za jelo, nežive; dagnje, nežive; desert na bazi kreme od bobičastog voća; deserti na bazi umjetnog mlijeka; deserti od jogurta; deserti od mliječnih proizvoda; dimljena mesa; dimljena riba; dimljene kobasice; dimljeni losos; dimljeni losos u kriškama; dimljeni sir; divljač; divljač, neživa; duboko zamrznuta perad; duboko zamrznuta piletina; dud, sušeni; duguljasti tostirani kolačići od riblje paštete [chikuwa]; džem; džem od brusnica; džem od đumbira; džem od jagode; džem od kupina; džem od rabarbare; džemovi; džemovi od borovnica; ekspanzirani čvarci; ekstra djevičansko maslinovo ulje; ekstrakt s aromom pečene govedine; ekstrakti iz algi za prehranu; ekstrakti morske trave za prehranu; ekstrakti morskih plodova; ekstrakti od povrća [sokovi] za kuhanje; ekstrakti peradi; ekstrakti povrća za prehranu; ekstrakti rajčice; ekstrakti za juhe; escamoles [jestive ličinke mrava, pripremljene]; evaporirano mlijeko; falafel; fermentirana zrna soje [natto]; fermentirani izdanci bambusa prokuhani i konzervirani u soli [menma]; fermentirani mliječni nadomjesci; fermentirani tofu; fermentirano mlijeko; fermentirano pečeno mlijeko; fermentirano voće; fileti dimljene haringe; fileti inćuna; fileti pilećih prsa; filipinske kućice - vrsta vongola kobasice; foie gras [guščja jetra]; fondi od sira; fondue od sira; formirana teksturirana biljna bjelančevina koja se koristi kao zamjena za meso; frankfurter kobasice; galbi [jelo od mesa s roštilja]; glazirano voće; gljiva cvjetača, sušena; gljive, pripravljene; gotova hrana na bazi povrća za malu djecu; gotova jela koja se pretežno sastoje od nadomjestaka za meso; gotova jela koja se pretežito sastoje od morskih plodova; gotova jela koja se sastoje uglavnom od ribljih pogačica, povrća, kuhanih jaja i bistre juhe (oden); gotova jela koja se sastoje uglavnom od kebab; gotova jela koja se uglavnom sastoje od divljači; gotova jela koja se uglavnom sastoje od mesa; gotova jela koja se uglavnom sastoje od povrća; gotova jela koja se uglavnom sastoje od ribe; gotova jela koja uglavnom sadrže jaja; gotova jela koja uglavnom sadrže piletinu; gotova jela koja uglavnom sadrže slaninu; gotova jela napravljena od peradi [perad prevladava]; gotova jela napravljena od mesa [meso prevladava]; gotova jela pripravljena od ribljih nadomjestaka; gotova jela pripravljena od nadomjestaka morskih plodova; gotova juha; gotova kuhana jela koja se u cijelosti ili uglavnom sastoje od peradi; goveđi loj [za prehranu]; goveđi burgeri; goveđi bujon; goveđe tripice; goveđe mesne okruglice; goveđa mast; gotovo dimljeno meso (pastrami); gotovi proizvodi od povrća; gotovi obroci koji se uglavnom sastoje od pačetine; gotovi kuhani obroci koji se uglavnom sastoje od puretine; gotovi kuhani obroci koji se uglavnom sastoje od piletine; gotovi gulaš s curryjem; gotove salate; gotova predjela koja se uglavnom sastoje od morskih plodova; gotova mesna jela; gotova kuhana jela koja se u cijelosti ili uglavnom

sastoje od divljači; gotova kuhana jela koja se u cijelosti ili uglavnom sastoje od mesa; goveđi odresci; grah; govedina; grah kuhan u umaku od soje [kongjaban]; grah s čilijem; grah u konzervi; grickalice na bazi kokosa; grickalice na bazi krumpira; grickalice na bazi kukuruza šećerica; grickalice na bazi mahunarki; grickalice na bazi mlijeka; grickalice na bazi orašastih plodova; grickalice na bazi orašćica; grickalice na bazi povrća; grickalice na bazi sira; grickalice na bazi soje; grickalice na bazi sušenog voća; grickalice na bazi tofua; grickalice od jestive morske trave; grickalice od krumpira; grickalice od mesa; grickalice u obliku pločica bazirane na orašastim plodovima i sjemenkama; grickalice u obliku pločica na bazi voća i orašastih plodova; grožđice; guacamole [umak od avokada]; guacamole umak [pire od avokada]; gulaši; gumbo [gulaš porijeklom iz Louisiane]; guščja jetrena pašteta; gusta juha od morskih plodova ili povrća; haggis [škotsko jelo od iznutrica]; hamburgeri; hamburgeri od puretine; hamburgeri s piletinom; haringe; nežive; haringe [nežive]; hash browns [jelo od prženog naribanog krumpira]; hidrogenirana ulja za hranu; hladetina; hladni mesni naresci; hladni mliječni deserti; hladnoćice [nežive]; hrenovke; hrenovke na štapiću u kukuruznoj smjesi; hummus [pasta od slanutka]; iglun, neživ; ikra morske pastirve za hranu; ikra morskog ježa fermentirana pomoću soli; ikra morskog lososa za hranu; ikra račića za ljudsku prehranu; ikra rakovice, pripremljena; imitacija rakovog mesa; inčuni, neživi; indijsko jelo od leće; instant miso juha; instant pire krumpir; instant varivo; iverak zlatopjeg, neživi; iznutrice; jabučne pahuljice; jaja; jaja prepelice; jaja s okusom čaja; jaja u prahu; janjeći ražnjići; jastozi; jastozi, neživi; jastozi [neživi]; jela od ribe; jelen gljive, konzervirane; jelo od dinstanog goveđeg mesa; jestiva morska trava; jestiva riba urechis unicintus, neživa; jestiva riblja ulja [osim ulja iz jetara bakalara]; jestiva ulja; jestiva ulja i masti; jestiva ulja koja se koriste za kuhanje hrane; jestiva ulja za glaziranje hrane; jestive morske alge; jestive pločice na bazi soje; jestive sjemenke; jestive strugotine od sušenog kelpa [tororo-kombu]; jestive suncokretove sjemenke; jestive žabe, nežive; jestivi kukci, neživi; jestivi oraščići; jestivi sušeni cvjetovi gardenije; jestivo sušeno cvijeće; jestivo ulje od kostiju; jestivo ulje od sjemena kamelije; jetra; jetra grdobine; jetrena pašteta; jezgra oraha; jogurt; jogurt od kozjeg mlijeka; jogurt od soje; jogurti s aromom voća; juha od bobičastog voća; juha s matzo knedlama; juha s rezancima; juhe; juhe i temeljci, mesni ekstrakti; juhe u konzervi; juhe u vrećici; jušne kocke; kamenice [nežive, za ljudsku konzumaciju]; kandirani oraščići; kandirani orasi; kandirani pinjoli; kandirano voće; kanola ulje; kapucinski grašak; kaša, voćna; kavijar; kavijar lososa; kelp [obrađeni]; kikiriki, obrađeni; kikiriki pasta; kikiriki s medom; kikiriki s preljevom; kikiriki u konzervi; kimchi od krastavaca [oisobagi]; kimchi [fermentirana hrana od povrća]; kimichi od rotkvice [kkakdugi]; kineske okruglice od krumpira; kiseli krastavci; kiseli kupus; kiselo vrhnje; kitova mast za hranu; kitovi [neživi]; kitovo ulje za hranu; knockwurst kobasica; kobasica istočno-europskog podrijetla [kielbasa]; kobasice; kobasice andouillettes; kobasice botifarra; kobasice od svinjetine, masti, kruha, zobene kaše i začina [white pudding]; kobasice sušene na zraku; kobilje mlijeko [kumiš]; kocke kuhanih, dimljenih i zatim sušenih palamida [katsuo-bushi]; kocke za juhu; kokos u prahu; kokošja jaja; kokosov čips; kokosov maslac; kokosova mast; kokosovo mlijeko; kokosovo mlijeko koje se koristi u kulinarstvu; kokosovo mlijeko koje se koristi kao piće; kokosovo mlijeko [napitak]; kokosovo mlijeko u prahu; kokosovo ulje; kokosovo ulje i mast [za prehranu]; kokosovo ulje za prehranu; kolačići od gnječene ribe i jama spremljeni na pari [hampeni]; kolačići od račića; koluti od luka; komadi puretine; komadići piletine; komadići piletine za sendviče; komadići slanine; komadići sušene pačetine; komadići sušene piletine; kompot od jabuka; koncentrat rajčice [pire]; koncentrat čistih mesnih juha [bujona]; koncentrat sokova od povrća za prehranu; koncentrat za juhu; koncentrirani maslac; kondenzirane rajčice; kondenzirano mlijeko; konzerve, riblje; konzerve od povrća; konzervirana divljač; konzervirana leća; konzervirana perad; konzervirana prepeličja jaja; konzervirana riba; konzervirana soja u zrnu za prehranu; konzervirana svinjetina; konzervirana tuna; konzervirane artičoke; konzervirane gljive; konzervirane grahorice; konzervirane i spljoštene naranče; konzervirane jagode; konzervirane kamenice; konzervirane

kobasice; konzervirane masline; konzervirane morske alge laver; konzervirane obrađene masline; konzervirane paprike; konzervirane rajčice; konzervirane šljive; konzervirane žižule; konzervirani đumbir; konzervirani feferoni; konzervirani grah; konzervirani grašak; konzervirani korijen balončića [doraj]; konzervirani krumpiri; konzervirani luk; konzervirani morski plodovi; konzervirani orašasti plodovi; konzervirani plodovi ličija; konzervirani puževi; konzervirani ukiseljeni proizvodi; konzervirano kuhano meso; konzervirano meso; konzervirano povrće; konzervirano povrće [u ulju]; konzervirano sojino zrno za prehranu; konzervirano voće; kore od voća; korice od voća; kože od slanine; kozice, nežive; kozje mlijeko; kozje mlijeko u prahu; krvavice; kućice [školjke], nežive; kuhana i sušena riba; kuhana jela koja se pretežno sastoje od ribe; kuhana mesna jela; kuhana pačetina; kuhana perad; kuhana piletina; kuhana puretina; kuhana riba; kuhana usitnjena govedina; kuhana usitnjena piletina; kuhana usitnjena svinjetina; kuhane jabuke; kuhane masline; kuhane sjemenke sezama koje nisu začini ili arome; kuhani grah; kuhani krumpir; kuhani orašasti plodovi; kuhani plodovi mora; kuhani puževi; kuhani špinat; kuhani tartufi; kuhano jelo koje se sastoji uglavnom od guste paštete od soje i tofua [cheonggukjang-jjigae]; kuhano jelo koje se sastoji uglavnom od govedine pržene u voku i fermentiranog umaka od soje [sogalbi]; kuhano jelo koje se sastoji uglavnom od paštete od soje i tofua [doenjang-jjigae]; kuhano jelo koje se sastoji uglavnom od fermentiranog povrća, svinjetine i tofua [kimchi-jjigae]; kuhano jelo koje se sastoji uglavnom od piletine i ginsenga [samgyetang]; kuhano jelo koje se sastoji uglavnom od piletine pržene u voku i paštete od fermentiranih ljutih papričica [dak-galbi]; kuhano meso; kuhano meso u staklenci; kuhano voće; kukuljice dudovog svilca za ljudsku hranu; kukuljice dudovog svilca za ljudsku ishranu; kukuruz šećerac [konzerviran]; kukuruz šećerac, prerađeni; kukuruzne masnoće; kvark [sir za mazanje]; laneno ulje za upotrebu u kulinarstvu; leća; lecitin za upotrebu u kulinarstvu; lignja [pripremljena]; limunov sok za kulinarske potrebe; liofilizirani komadići tofua [kohri-dofu]; liofilizirano meso; liofilizirano povrće; lješnjaci, pripremljeni; ljuskavke, nisu žive; ljuštore jakobove kapice, prerađene; ljuti goveđi temeljac [yukgaejang]; ljuto kiselo povrće; loj za prehranu; losos, neživi; losos [neživi]; magareće meso; mahune u konzervi; mandarine [konzervirane]; maraskino tresnje; margarin; marinirana jaja; marmelada; marmelada od đumbira i naranče; maskarpone; maslac; maslac od arašida; maslac od badema; maslac od indijskih oraščića; maslac od kaka; maslac od kikirikija; maslac od meda; maslac od oraha u prahu; maslac od oraščića; maslac od sjemenki; maslac s češnjakom; maslac sa začinskim biljem; maslac sa začinskim travama; maslac za kuhanje; masline [pripremljene]; masline punjene bademima; masline punjene crvenom paprikom; masline punjene crvenom paprikom i bademima; masline punjene pestom u suncokretovom ulju; masline punjene sirom; maslinovo ulje; maslinovo ulje za prehranu; masna tvar [za pripremu tijesta]; masne tvari za proizvodnju jestive masti; masti, jestive; masti za kuhanje; mekani bijeli sir; mekani sir; mekani zreli sirevi; mekooklopne kornjače [nežive]; mesna pašteta; mesne drhtalice; mesne konzerve; mesne okruglice; mesne okruglice od peradi; mesne okruglice [tradicionalne britanske okruglice od iznutrica]; mesne želatine; mesni ekstrakti; mesni namazi; mesni naresci; mesni naresci, u konzervi; mesni odresci; mesni proizvodi u obliku burgera; mesni temeljci; mesno punjenje za pitu; meso; meso i mesni proizvodi; meso kuhano u umaku od soje [tsukudani meso]; meso kuhano u umaku od soje [tsukudani]; meso sušeno u smrznutom stanju; meso u konzervi; meso za kobasice; meso žabe bukače; miješana biljna ulja za kulinarske potrebe; miješani maslac; miješani sir; miješano povrće; miješano ukiseljeno povrće; miješano ulje [za prehranu]; miso juha; mješavina suhog voća; mješavina usitnjelog suhog voća [konzervirano voće]; mješavina voća i oraščića; mješavine grickalice koje se sastoje od suhog voća i prerađenih oraščića; mješavine grickalice s pripremljenim voćem i prerađenim orašastim plodovima; mješavine sira; mješavine ulja za prehranu; mješavine za juhe;

mješavine za pripremu temeljaca; mlaćenica; mliječna bjelila za pića; mliječna pića; mliječna pića s kakaom; mliječna pića s okusom kaka; mliječna pića s voćem; mliječne skute; mliječni deserti; mliječni fermenti za upotrebu u kulinarstvu; mliječni frapei; mortadela; morski plodovi [neživi]; morski krastavci, neživi; mljeveno meso; mljeveno voće; mlijeko od sojinog zrna; mlijeko s niskim udjelom masti; mlijeko u prahu; mlijeko u prahu za prehranu; mljeveni bademi; morski ježevi [neživi]; mlijeko od soje [nadomjesci mlijeka]; mlijeko od soje; mlijeko od konoplje za uporabu kao mliječni nadomjestak; mlijeko od kikirikija za kulinarske potrebe; mlijeko od kikirikija; mlijeko; mliječni pudinzi; mliječni namazi; mliječni napici u kojima mlijeko prevladava; mliječni proizvodi; mliječni proizvodi i njihovi nadomjesci; mousse od piletine; moždina za prehranu; mrkve; muffini s jajima; musevi od povrća; nadomjesci vrhnja ili mlijeka za napitke; nadomjesci za morske plodove; nadomjesci za sir; nadomjestak vrhnja i mlijeka za kavu; namaz od limuna; namaz od lješnjaka; namaz od lotosovih sjemenki; namaz od morskih plodova; namaz od patlidžana; namaz od škampa; namazi koji sadrže mast, za kruh; namazi koji se sastoje većinom od voća; namazi koji se sastoje većinom od jaja; namazi na bazi češnjaka; namazi na bazi mahunarki; namazi na bazi orašastih plodova; namazi na bazi povrća; namazi na bazi tartufa (kreme od tartufa); namazi od dimljene ribe; namazi od morskih plodova; namazi od paste od lješnjaka; namazi od ribe, morskih plodova i mekušaca; namazi od voćnih želea; napici na bazi mlijeka; napitci na bazi zobi [zamjena za mlijeko]; napitci na mliječnoj bazi koji sadrže zob; napitci od soje kao zamjena za mlijeko; narezana i začinjena govedina na roštilju [bulgogil]; narezana povrće za salatu; narezana povrtna salata; narezani komadi ovčetine; narezani morski puževi; narezano meso; narezano povrće u konzervi; narezano voće u konzervi; narezano voće u staklenkama; natopljene grožđice; nekuhane kobasice; nemliječne zamjene za mlijeko ili vrhnje; nemliječni nadomjesci za mlijeko; nestvrdnuti tofu (tofu nao); neživa perad; neživa riba, morski plodovi i mekušci; neživa sipa; neživa španjolska skuša; neživa zmijoglava riba; nežive crne kokoši; nežive jegulje; nežive kozice; nežive ostrige; nežive pastirve; nežive snježne rakovice; neživi karaš; neživi kapelan; neživi grgeč; nežive žabe bukače; neživi kril; neživi list; neživi larimichthys polyactis; neživi mekušci; neživi tolstolobik; nezreli svježi sirevi; niskomasni čips od krumpira; niskomasni jogurti; niskomasni mliječni namazi; niskomasni sir; noine lađice [nežive]; nori alga; obrađena jaja; obrađena jestiva gljiva kordiceps; obrađena ljutika; obrađena repa; obrađena riba; obrađena spirulina; obrađene artičoke; obrađene breskve; obrađene jabuke; obrađene jestive alge; obrađene marelice; obrađene masline; obrađene pčelinje kukuljice za ljudsku prehranu; obrađene sjemenke; obrađene sjemenke bundeve; obrađene suncokretove sjemenke; obrađeni avokado; obrađeni betelovi orasi; obrađeni grašak; obrađeni kelj pupčar; obrađeni kikiriki; obrađeni luk; obrađeni mesni proizvodi; obrađeni morski plodovi; obrađeni pastrnak; obrađeni patlidžan; obrađeni pire od maslina; obrađeni sir; obrađeni slatki krumpir; obrano mlijeko; obrađeno korijenje; obrađeno povrće; obrađeno voće; ocijedeni mekani bijeli sirevi; oguljene mrkve; očišćene kozice; ocijedeni sir; oguljeni krumpiri; oguljeno povrće; okruglice na bazi krumpira; okruglice od krumpira; oljuštene rajčice; omleti; oljušteni oraščići; orade [nežive]; orasi, pripremljeni; organske grickalice u obliku pločica bazirane na orašastim plodovima i sjemenkama; organsko kokosovo ulje za kulinarske potrebe; organsko mlijeko; ostrige [nežive, za ljudsku konzumaciju]; ovčje mlijeko; ovčji sir; ovci za kobasice, prirodni ili umjetni; pačetina; pačja jaja; pačje nožice za ljudsku prehranu; pačji želuci; pačji confit; pahuljice od bresaka; pahuljice od kokosa; pahuljice od gloga; pahuljice od sušenog ribljeg mesa [kezuri-bushi]; pahuljice od krumpira; pakirani obroci koji se uglavnom sastoje od morske hrane; pakirani obroci koje se uglavnom sastoje od divljači; pakirano meso; panirane kobasice; panirane i pržene jalapeno paprike; palmino ulje za prehranu; palmino srce, prerađeno; palačinke od krumpira; pareni ili tostirani kolačići od riblje paštete [kamaboko]; papaja, prerađena; panirani pileći medaljoni; pariška kobasica; pasta od češnjaka; pasta od guave; pasta od ikre račića; pasta od maslina; paste od oraščića; pasta od tartufa; paste za pripremanje juhe; pašteta od artičoka; pašteta od inčuna; pahuljice od kivija; patlidžan s parmezanom; pašteta od povrća;

pečena govedina; pečena piletina; pečena janjetina; pečena guščetina; pečena svinjetina; pečena puretina; pečene patke; pečeni grah; pečeni kikiriki; pečeni kesteni; pečeni oraščići; pečeno meso; pečeno meso peradi; pekmez od maline; pekmez od šljiva; pektin za kulinarstvo; pelud bora pripremljen kao prehrambena namirnica; pelud pripremljen za prehranu; pepperoni salama; perad; pića na bazi bademovog mlijeka; pića na bazi jogurta; pića na bazi kokosova mlijeka; pića na bazi mliječnih proizvoda; pića na bazi mlijeka koja sadrže voćni sok; pića na bazi mlijeka koja sadrže kavu; pića na bazi mlijeka od kikirikija; pića na bazi mlijeka s okusom čokolade; pića od jogurta; pića od mliječnih proizvoda; pića od mlijeka; pića od mlijeka s visokim mliječnim sadržajem; pića s mliječnom kiselinom; pileća krilca; pileća pašteta; pileća salata; pileće kobasice; pileće mesne okruglice; pileće nožice za ljudsku prehranu; pileće okruglice; pileći bataci; pileći kroketi; pileći različiti (yakitori); pileći temeljac; pileći temeljac u granulama; pileći želuci; pire krumpir; popečci od soje; pomfrit; pločice sušenog norija (hoshinori); pločice na bazi voća kao zamjena za obrok; pločice na bazi orašastih plodova kao zamjena za obrok; pljeskavice za hamburgere od tofua; pljeskavice od povrća; pljeskavice od mesa; pljeskavice; plavi sir; plave dagnje [nežive]; pjenice na bazi mesa; pita od mljevenog mesa sa zapečenim pirem od krumpira; piletina; pire od gljiva; pire od maslina; pire od povrća; pire od rajčica; povrće, konzervirano; povrće s roštilja; povrće, kuhano; povrće, sušeno; povrće sušeno u smrznutom stanju; povrće u prahu; povrće u staklenkama; povrtna pasta od buče; povrtna pašteta; povrtni ekstrakti za kuhanje; povrtni koncentrat za kuhanje; predjela na bazi povrća; prehrambene pločice na bazi orašastih plodova; prehrambeni proizvodi od ribe; prehrambeno ulje sjemenki chia; proizvoljena zrna graška; prerađena gorušica; prerađena janjetina; prerađena limunska trava; prerađena zrna soje; prerađene borovnice; prerađene crvene slatke paprike; prerađene datulje; prerađene dunje; prerađene klice; prerađene mahunarke; prerađene naranče; prerađene paprike; prerađene rajčice; prerađene sjemenke chia za prehranu; prerađene sjemenke lubenice; prerađene šparoge; prerađene zelene ljute papričke; prerađene trešnje; prerađeni bademi; prerađeni kaktus za jelo; prerađeni kupus; prerađeni krumpiri; prerađeni mango; prerađeni limun; prerađeni mladi luk; prerađeni orašasti plodovi; prerađeni pinjoli; prerađeni plodovi ličija; prerađeni riblji proizvodi za ljudsku konzumaciju; prerađeni slanutak; prerađeni trgovi oraščići; prerađeno jestivo cvijeće u kristaliziranom obliku; prerađeno jestivo cvijeće; prerađeno lišće kupusnjača; prerađeno lišće vinove loze; prerađeno sjeme plantaina [banane za kuhanje]; prerađeno voće, gljive, povrće, orašasti plodovi i mahunarke; prešana voćna pasta; prešane usoljene patke; prethodno narezano povrće; pripravci od maslaca; pripravci od svježeg sira; pripravci za izradu jogurta; pripravci za juhu od povrća; pripravci za pripremu juha; pripremljena butarga; pripremljena govedina; pripremljene jestive mrvlje ličinke; pripremljene paprike; pripremljene pistacije; pripremljeni bademi; pripremljeni indijski oraščić; pripremljeni kukci i ličinke; pripremljeni kokos; pripremljeni obroci koji se uglavnom sastoje od puretine; pripremljeni orašasti plodovi; pripremljeni oraščići torreya; pripremljeni orasi; pripremljeni orasi makadamija; pripremljeni orasi pekan; pripremljeni pinjoli; pripremljeni podanci; pripremljeni puževi [escargot]; pripremljeno meso; pripremljeno povrće; pročišćeni maslac; pročišćeni maslac [ghee]; proizvodi morskih plodova; proizvodi od janjetine; proizvodi od sira; proizvodi od sušenog voća; proizvodi za kavu koji se sastoje uglavnom od mliječnih proizvoda; proteinsko mlijeko; pršut; pržena piletina; pržene nori alge; pržene plantain banane [banane za kuhanje]; pržene pločice sušenih nori algi (yaki-nori); prženi grah; prženi komadići tofua [abura-age]; prženi krumpirići [pomfrit]; prženi vafli; prženo meso; ptičja gnijezda [jestiva]; ptičja jaja i proizvodi od jaja; punilo na bazi voća za voćne pite; punjene čili paprike; punjene masline; punjeni krumpir; punjeni krumpir s korom; punjeni listovi vinove loze; rak; rakovi marinirani u sojinom umaku [ganjang-gejang]; rakovi [neživi]; ragu; rarabara u sirupu; quenelles [francuske kremaste knedle s ribom ili mesom]; quenelles - francuske kremaste knedle [meso]; quenelles - francuske kremaste knedle [riba]; puževi pripremljeni za ljudsku konzumaciju; puževi [neživi]; puževa jajašca za prehranu; purica; puretina; pureći proizvodi; pureće pljeskavice za hamburgere; punomasno vrhnje;

punomasno mlijeko; punjenja za voćne pite; rakovi, neživi; rakovo meso; rashlađena hrana koja se sastoji pretežno od ribe; rashlađena jela od ribe; rezano voće; rezano povrće; raspolovljena zrna žutog graška; ratatouille [jelo od pečenog povrća]; raspolovljeni zeleni grašak; rekonstruirano mlijeko; riba; riba, konzervirana; riba s pomfritom; riba u maslinovom ulju; riba u staklenkama; ribanac; ribani kokos; riblja ikra, obrađena; riblja jaja za ljudsku konzumaciju; riblja pasta; riblje brašno za ljudsku prehranu; riblje kobasice; riblje ljepilo za prehrambene svrhe; riblje okruglice; riblji ekstrakti; riblji fileti; riblji fileti s roštija; riblji kolačići; riblji krekeri; riblji kroketi; riblji mjehur; riblji musevi; riblji namazi; riblji odresci; riblji proizvodi u staklenkama; riblji štapići; riblji temeljac; riblji želei; rižino mlijeko; rižino mlijeko [nadomjestak za mlijeko]; rižino mlijeko za kulinarske potrebe; rolana jaja; rosti [prženi kolačići od ribanog krumpira]; ryazhenka [fermentirano pečeno mlijeko]; salama; salame; salata od ikre cipla; salata od krumpira; salate od mahunarke; salata od kupusa; salate od mesa peradi; salate od povrća; salate za predjelo; šaran [neživi]; sarme od kupusa punjenje mesom; sashimi; šašlik; sastojci za pripremanje bujona; satay [ražnjici]; sejtan [zamjena za meso]; sezamovo ulje; sezamovo ulje za prehranu; sir kao umak; sir od kozjeg mlijeka; sir od skute; sir s travama; sir sa začинима; sir u prahu; sirevi; sirevi koji dozrijevaju pomoću plijesni; sirevi s tartufima; sirilo; sirni namazi; sirove pljeskavice za hamburgere; šiš-kebab; sjemenke, obrađene; škampi u kokosu; školjke geoduck (panopea generosa), nežive; školjke, nisu žive; školjke petrovo uho [nisu žive]; škotska jaja; skuta; skuta od limuna; skuta od soje; skyr; šlag; slani indijski oraščići; slani oraščići; slani uštipci; slanina; slanutak [tijesto od slanutka]; slatkovodni rak [neživi]; složenici [hrana]; smrznuta pakirana predjela koja se uglavnom sastoje od morskih plodova; smrznuta piletina; smrznuta predjela koja se uglavnom sastoje od pileline; smrznuta puretina; smrznuti izdanci bambusa; smrznuti obroci koji se uglavnom sastoje od pileline; smrznuti školjkaši; smrznuti špinat; smrznuti štapići bambusa; smrznuti žablji kraci; smrznuto meso peradi; suha ikra sleđa (haringe); stoljetna jaja; štapići od sira; štapići od mozzarella sira; smetina; srdele [nežive]; srdele, nežive; špinat u konzervi; špinat [pripremljen]; sotirani kesteni sa šećerom; sok od tartufa; soja [konzervirana]; soja [pripremljena]; sojine pljeskavice; sojino mlijeko; sojino mlijeko u prahu; sojino ulje; sojino ulje za kuhanje; sok od rajčice za kuhanje; sok od školjki; suhe šljive; suho meso; suhe smokve; suho meso jaka; suhomesnati proizvodi; sultana grožđice; suncokretove sjemenke, obrađene; suncokretovo ulje za prehranu; šunka; surimi; surutka; sušena bamija; sušena gljiva phallus indusiatus; sušena jaja; sušena jestiva morska trava; sušena jestiva tremella fuciformis; sušena leća; sušena lignja; sušena mesna vlakna (rousong); sušena piletina; sušena riba; sušena repa; sušena riblja vlakna; sušena sojina zrna; sušena surutka; sušena svinjetina; sušena usoljena govedina; sušena vlakna kozica; sušene borovnice; sušene brusnice; sušene bukovače; sušene češnjače; sušene datulje; sušene jagode; sušene gljive shiitake; sušene jestive alge; sušene jestive alge [hoshi-wakame]; sušene jestive crne gljive; sušene jestive gljive; sušene jestive lukovice ljiljana; sušene kobasice; sušene mahunarke; sušene masline; sušene pahuljice nori algi za posipanje po riži u vrućoj vodi [ochazuke-nori]; sušene papaje; sušene žizule; sušeni ananas; sušeni durijan; sušeni grah; sušeni izdanci bambusa; sušeni jestivi pupoljci dnevnog ljiljana; sušeni kaki; sušeni kelp; sušeni kineski jam; sušeni kineski kupus; sušeni kokos; sušeni komadići želea od agara [kanten]; sušeni kraljevski vrganj; sušeni liči; sušeni longan; sušeni mango; sušeni morski plodovi; sušeni morski zekani; sušeni oraščići; sušeni račići; sušeni smrdljivi stršak; sušeni tartufi [jestive gljive]; sušeni žuti smrdci; sušeno i usoljeno meso; sušeno meso; sušeno meso britvaste školjke; sušeno meso morskog puža; sušeno meso školjki; sušeno riblje meso; sušeno voće; svinjetina i grah u konzervi; svinjska jetrica; svinjska koljenica; svinjska kora; svinjska leđa; svinjska mast; svinjske tripice; svinjski kotleti; svinjski odresci; svinjski špek na žaru [samgyeopsal]; svinjsko meso; svježa perad; svježa piletina; svježa puretina; teleći temeljac; tekući jogurti; tekući jogurt; tekuća jaja; tartufi, konzervirani; tapenada [pasta od maslina, kapara, inčuna i maslinovog ulja]; tanke pločice od osušenog pirea od voća; tajine [gotovo jelo od mesa, ribe ili povrća]; tahini

[pasta od sezamovog sjemena]; svježi sir; svježe meso; teletina; temeljac; temeljac od govedih kostiju [seolleongtang]; temeljac od povrća; temeljac [pripremljen]; temeljac u obliku granula; tempeh [jelo od fermentiranih zrna soje]; teriyaki piletina; tofu; tofu listići; tofu štapići; tripice; trpovi, neživi; tučani sezam; tučeni preljev na bazi mlijeka; tučeno vrhnje; tuna [konzervirana]; tuna, neživa; tuna u ulju; tvrdi sir; tzatziki [tradicionalni je grčki, turski i perzijski umak od jogurta]; ukiseljena jaja; ukiseljena kora lubenice; ukiseljena koraba; ukiseljena paprika; ukiseljena riba; ukiseljena sušena španjolska skuša; ukiseljene jalapeno paprike; ukiseljene ljute paprike; ukiseljene lukovice; ukiseljene rotkvice; ukiseljene svinjske nožice; ukiseljeni đumbir; ukiseljeni luk; ukiseljeno povrće; ukiseljeno povrće ili voće; ukiseljeno povrće u sojinom umaku; ukiseljeno voće; ulja i masti; ulja na bazi tartufa; ulja od oraščića; ulja sjemena lana [jestiva]; ulja za kuhanje; ulja za prehranu; ulje bundeve za hranu; ulje od groždanih koštica; ulje od kikirikija; ulje od kikirikija [za hranu]; ulje od kukuruza; ulje od kukuruza za prehranu; ulje od maslaca; ulje od repice za prehranu; ulje od rižinih mekinja [za hranu]; ulje od rižinih mekinja za hranu; ulje od sojinog zrna za hranu; ulje palmiranih koštica za prehranu; ulje perille za upotrebu u kulinarstvu; ulje za salatu; umaci na bazi mlijeka; umaci od oraščića; umaci od sira; umak od brusnice; umak od čilija sa sirom; umak od graha; umjetna riblja ikra; umjetno vrhnje [nadomjestici za mliječne proizvode]; unaprijed pripremljena jela od povrća; unaprijed skušana juha; unaprijed skušana miso juha; ušecereno voće; usitnjeni orašasti plodovi; usitnjeno meso kozica; usitnjeno riblje meso; usoljena govedina s krumpirima i začинима; usoljena i usitnjena govedina u konzervi [corned beef]; usoljena meduza; usoljena riba; usoljeno meso; uštipci od krumpira; uštipci od ribanog krumpira; uštipci od svježeg sira; vegetarijanske kobasice; vegetarijanski nadomjestici suhomesnatih proizvoda; veprovina [meso]; verjus za upotrebu u kulinarstvu; vlakna od mesa kozica; vlakna od ribljeg mesa; voće konzervirano u alkoholu; voće, kuhano; voće u konzervi; voće u prahu; voće u staklenkama; voćna marmelada; voćna pasta; voćna pulpa; voćna punjenja za kolače i pite; voćne grickalice; voćne salate; voćni deserti; voćni džem; voćni koncentrat za kuhanje; voćni namazi; voćni pektin; voćni pire; voćni sokovi za kuhanje; voćni želei [drhtalice]; vrhnje; vrhnje [mliječni proizvod]; vrhnje na biljnoj bazi; vrhnje u prahu [mliječni proizvod]; vrhnje za kavu u prahu; yakitori (ražnjici od pileline na japanski način); začinjena svinjska kobasica; začinjena ulja; začinjene nori alge [jaban-gim]; začinjene orašasti plodovi; začinjeni oraščići; zamjena za jaja; zamjena za perad; zamjena za ribu; zamjene za kiselo vrhnje; zamjene za margarin; zamjene za maslac; zamjene za meso; zamjene za meso na bazi povrća; zamjene za mlijeko; zamjenski proizvodi za mlijeko na biljnoj bazi; zamrznuta gotova jela koja se pretežno sastoje od povrća; zamrznuta jaja; zamrznuta jela koja se sastoje pretežno od mesa; zamrznuta jela koja se sastoje pretežno od ribe; zamrznuta jela koja se sastoje pretežno od peradi; zamrznuta kuhana riba; zamrznuta orlova paprat (gosari); zamrznuta riba; zamrznuti kukuruz šećerac; zamrznuti mesni proizvodi; zamrznuti morski plodovi; zamrznuti pomfrit; zamrznuti riblji proizvodi; zamrznuto kinesko zelje; zamrznuto meso; zamrznuto povrće; zamrznuto voće; zasoljena jaja; zasoljeni i fermentirani morski plodovi [jeotgal]; zasoljeno povrće; želatina; žele od badema; žele od korijena biljke konjac [komiyaaku]; želei; želei, džemovi, kompoti, voćni i povrtni namazi; želei od morskih plodova; želei od povrća; životinjska ulja za hranu; životinjske masti za hranu; životinjski bubrezi [iznutrice]; zobeno mlijeko; zreli sirevi; žumanjci jaja

31 agrumi; agrumi, svježi; aktivni sušeni kvasac za životinje; akvarijske ribe; albumin iz slada za životinjsku prehranu [za nemedicinsku upotrebu]; algarobila [hrana za životinje]; alge, neobrađene, za ljudsku ili životinjsku ishranu; alge za ljudsku ili životinjsku ishranu; alge za ljudsku prehranu; alge za životinjsku prehranu; aloe vera, svježe, za prehranu; amarant (biljke); ananas [svježi]; aranžmani od prirodnog cvijeća; aranžmani od suhog cvijeća; aranžmani od sušenog cvijeća za dekoraciju; aranžmani od svježeg cvijeća; aranžmani od svježeg voća; aranžmani od živog cvijeća; arktičke školjke, žive; artičoke, svježe; bademi [voće]; bagasa šećerne trske u sirovom stanju; betelovi orasi, svježi; biljke; biljke aloe vere; biljke cvjetnjače; biljke i svježi proizvodi od njih; biljke iz rasadnika; biljke kanabisa;

biljke konoplje; biljke lana [sjeme lana]; biljke mahunarke; biljke penjačice; biljke šparoga; biljke (svježe -); biljke, svježe (vrtn -); biljke uzgajane kao lončanice; biljke za akvarij [žive]; biljke za ribnjake [žive]; biorazgradljive ploče za malčiranje izrađene od drvenih vlakana; biserni ječam [u ljusci]; bobičasto voće (neobrađeno -); bobičasto voće (sirovo -); božična drvca; brancin [živi]; brašno lanenog sjemena za životinjsku prehranu; brašno od kikirikija za životinjsku hranu; brašno od sjemenki uljarica za životinje; brašno za životinje; brašno za životinjsku prehranu; buče [bundeve]; buče, svježe; buhač [biljke]; buhača [biljke] menta; buketi od sušenog cvijeća; buketi od svježeg cvijeća; bumbari; čahura dudovog svilca, živoga; čahure za proizvodnju jajašaca; čahure za uzgoj dudovog svilca; celuloza za stelju za životinje; češeri; češeri bora; češeri hmelja; češnjak, svježi; četinjače; cherry rajčice, svježe; cikorija [salata]; cikorija, svježa; cvijeće; cvijeće [prirodno]; cvjetni ukrasi [prirodni]; cvjetni ukrasi [sušeni]; cvjetni ukrasi [svježi]; dagnje, žive; debla stabala; dekorativni malč od drvenih strugotina; dinje; drop; drveće [bilje]; drveće i šumarski proizvodi; drvena građa s korom; drveni trupci; drveno iverje za prekrivanje tla; drvene strugotine za prostirku za životinje; drvene strugotine za stelju za životinje; drvo s korom; drvo u sirovom stanju; drvo vinove loze; dudov svilac; ekstrakti iz slada za životinjsku prehranu; ekstrakti kvasca za životinjsku prehranu; feferoni; feferoni (neobrađeni -); filipinske kućice [žive]; Fullerova zemlja [glina] za stelju za životinje; gljive; gljive cvjetače, svježe; gljive, svježe, za prehranu; gomolji za razmnožavanje biljaka; gorka kvasija (biljka); govoda; grejp; grmlje; grmoliko voće; grožđe, svježe; haringe, žive; hmelj; hortikulturni malčevi od otpada ljuske kakaa; hrana i stočna hrana; hrana na bazi zobi za životinje; hrana s fosfatima za životinje; hrana s okusom govedine za pse; hrana s okusom govedine za mačke; hrana s okusom jetre za mačke; hrana s okusom jetre za pse; hrana s okusom pilettine za pse; hrana s okusom pilettine za mačke; hrana u limenci ili konzervirana hrana za životinje; hrana za akvarijske ribe; hrana za divlje ptice; hrana za domaće životinje; hrana za glodavce; hrana za hrčke; hrana za konje; hrana za kućne ljubimce; hrana za mačke; hrana za mačke na bazi ribe ili koja se sastoji od ribe; hrana za mačke s govedinom; hrana za mačke s jetrom; hrana za mačke s pilettinom; hrana za mačke u obliku kolutića; hrana za morske životinje; hrana za ovce; hrana za perad; hrana za piliće; hrana za pse; hrana za pse s govedinom; hrana za pse s jetrom; hrana za pse s okusom sira; hrana za pse s pilettinom; hrana za pse u obliku kolutića; hrana za ptice; hrana za ribe; hrana za štenad; hrana za svinje; hrana za telad; hrana za trkače pse; hrana za zečeve; hrana za životinje; hrana za životinje koja sadržava sijeno sušeno na zraku; hrana za životinje koja sadržava proizvode od sojinog zrna; hrana za životinje koja sadržava sijeno; hrana za životinje koje daju mlijeko; hrana za životinje na bazi mlijeka; hrana za životinje na bazi žitarica; hrana za životinje s botaničkim ekstraktima; hrana za životinje u obliku valjičića; hrana za zlatne ribice; hrana za žvakanje za kućne ljubimce; hrapavi papir za kretke; hrčki; ikra za poljoprivredne svrhe; inčuni, živi; irska mahovina, za nemedicinske svrhe; jačanje životinja (krmivo za jačanje životinja); jagode [svježe]; jaja za nasad; jajašca dudovog svilca; jastozi (bodljikavi -) [živi]; jastozi (obični jastozi) živi; jastozi, živi; ječam; ječam (neprerađeni -); ječam za proizvodnju piva; ječam za upotrebu pri proizvodnji piva; jednozrna pšenica, neprerađena; jestiva hrana za žvakanje za životinje; jestive bundeve, svježe; jestive kosti i štapići za pse; jestive poslastice za kućne ljubimce; jestive poslastice za životinje; jestive sjemenke lana, neobrađene; jestive sjemenke [neprerađene]; jestive vodene životinje [žive]; jestive žvakalice za pse; jestive žvakalice za životinje; jestivi kukci, živi; jestivi mamci; jestivi orašasti plodovi [neprerađeni]; jestivi prah srebrne loze (za kućne mačke); jestivi proizvodi za žvakanje za domaće životinje; jestivi sezam, neprerađeni; kakao u zrnu, sirovi; kamenice, žive; kaša za tovljenje stoke; keksi od slada za životinje; keksi od žitarica za životinje; keksi za mačke; keksi za štence; keksi za životinje; kesteni, svježi; kikiriki, neprerađeni; kikiriki, svježi; kineska artičoka, svježe povrće; kineske ruže; kivano, svježi; kivi [voće], svježi; klice kineskog mahagonija, svježe povrće; klice (od zrna) za botaničke svrhe; klice slada; klice u zrnu; klice žitarica; koi šaran, živ; kokosovi orasi; kolač od repice za stoku; kom [drop]; konzervirana hrana s mesom za mlade životinje;

konzervirana hrana za mačke; konzervirana hrana za pse; konzervirana mesna hrana za mlade životinje; konzervirana riba za kućne ljubimce; konzervirani usjevi za životinjsku prehranu; konzervirano cvijeće; kukuljice živih pčela; kukuruz; kućni ljubimci [mirisni pijesak za kućne ljubimce]; kućni ljubimci; kućne biljke; kruške, svježe; krumpirovo sjeme; krasuljica, svježa; kosti za pse; korovi za ljudsku ili životinjsku ishranu; kopra; kopriva; kora drveta kao stelja za životinje; kora drveta (sirova -); kora drveta za upotrebu u prekrivanju tla [malčiranje]; kora za malčiranje; korijen yacona, svježi; korijeni cikorijske; korijenje za prehranu; korijenje za životinjsku ishranu; korjenasto povrće [svježe]; kornjače mekog oklopa [žive]; kosti za žvakanje za pse; kozice, žive; krastavci, svježi; kukuruz (prerađeni -) za životinjsku prehranu; kukuruz za životinjsku prehranu; kukuruzna krupica za perad; kukuruzna stočna pogača; kukuruzni proizvodi (prerađeni -) za životinjsku prehranu; kukuruzni proizvodi za životinjsku prehranu; kulinarske biljke (svježe -); kumkvat [zlatna naranča]; kunjke [žive]; kvasac za prehranu; kvasac za životinjsku prehranu; laneno brašno [krmivo]; laneno sjeme za životinjsku prehranu; langsat, svježi; leptiri, živi; lignje [žive]; liofilizirani mamci za pecanje; lisnate biljke; lješnjaci; ljuska kokosovog oraha; losos, živ; lubenice, svježe; luk; luk kozjak, svježi; luk, svježe povrće; lukovice biljaka; lukovice biljaka za hortikulturalnu upotrebu; lukovice biljaka za poljoprivrednu upotrebu; lukovice cvijeća; lukovice za hortikulturalne svrhe; lukovice za poljoprivredne svrhe; lukovice za sadnju; mačja metvica; mačja metvica [svježa]; mačke; mahovina za unutarnje oblaganje visećih košarica; mahunarke [hrana za životinje]; malč; malč od prirodnih materijala za suzbijanje korova na hortikulturnim površinama; malč od slame za suzbijanje korova; malč od vlakana kokosovog oraha; malč u obliku pokrivača izrađen od prirodnih materijala za suzbijanje korova; malčevi za hortikulturalne svrhe; mamci za pecanje, živi; mamci za ribe u obliku kuglica [živi ili prirodni]; mandarine [voće, svježe]; materijal za razmnožavanje [sjeme]; materijali za stelju za perad; materijali za stelju za životinje; mekinje; mekinje od riže [hrana za životinje]; mekinje od žita [posije]; metlice od breze za saune; metvica [svježa]; micelij; micelij za poljoprivredne svrhe; miješana hrana za životinje; miješano voće [svježe]; mineralne soli za stoku; mirisni pijesak [stelja] za kućne ljubimce; mješavine sjemenki za divljač; mlade svježe sojine klice u ljusci (eda - mame); mladi losos [živi]; mladi luk; mladi, zeleni kokosovi orasi, svježi; mladice drva; mladice duriana; mladice hmelja; mladice za kalemljenje drveća; mladice za kalemljenje voćaka; mlijeko u prahu za kućne ljubimce; mlijeko u prahu za mačiće; mlijeko u prahu za štenad; mlijeko u prahu za životinje; mlijeko za prehranu pasa; mlijeko za prehranu životinja; mljevena hrana za životinje; mljeveni treset; morski krastavci [trpovi], živi; morski krastavci, živi [trpovi]; mužjaci svinje za uzgoj; mrkve (svježe -); napici za kućne ljubimce; napici za mačke; napici za pse; napoj s mekinjama za životinjsku prehranu; nar [mogranj]; naranče; neobrađena drvena građa; neobrađena heljda; neobrađena kvinoja; neobrađena ljutika; neobrađena morska salata [alge aosa]; neobrađena šećerna repa; neobrađena spirulina; neobrađene alge [wakame]; neobrađene sjemenke biljke chia; neobrađene smeđe alge [alge hijiki]; neobrađeni agar [alga tengusa]; neobrađeni kanabis; neobrađeni kelp [kombu alge]; neobrađeni listići čajevca; neobrađeni proso; neobrađeni šećerni usjevi; neobrađeni sirak; neobrađeni talijanski proso; neobrađeni tef; neobrađeno japansko proso; neobrađeno proso; neobrađeno sjeme lana; neobrađeno uljno sjeme; neprerađeni ginseng; neprerađeni kukuruz; neprerađena dunja; neprerađena pšenica; neprerađena repa; neprerađena riža; neprerađena zob; neprerađene alge za ljudsku prehranu; neprerađene artičoke; neprerađene borovnice; neprerađene breskve; neprerađene bućine sjemenke; neprerađene datulje; neprerađene gljive; neprerađene jabuke; neprerađene jestive morske alge; neprerađene jestive nori alge; neprerađene marelice; neprerađene masline; neprerađene naranče; neprerađene paprike; neprerađene rajčice; neprerađene sjemenke; neprerađene sjemenke za poljoprivredu; neprerađene sjemenke žitarica; neprerađene šparoge; neprerađene tikvice; neprerađene žitarice; neprerađene žitarice za jelo; neprerađeni akvakulturni proizvodi; neprerađeni češnjak; neprerađeni đumbir; neprerađeni grah; neprerađeni hortikulturni proizvodi; neprerađeni klipovi kukuruza šećerica [u ljusci ili bez ljuske]; neprerađeni

kokosovi orasi; neprerađeni krumpir; neprerađeni kupus; neprerađeni limuni; neprerađeni luk; neprerađeni oraščići; neprerađeni plodovi avokada; neprerađeni plodovi ličija; neprerađeni šumarski proizvodi; neprerađeno povrće; neprerađeno voće; neprerađeno začinsko bilje; neprerađeno žito; nesusušena drvena građa; nutrijenti [hrana] za ribu; oblo drvo; obogaćena hrana za jačanje životinja; očuvano cvijeće za dekoraciju; odsječena božićna drvca; ojačani travnjaci; oljuštena zrna žitarica za perad; oplodena jaja za nasad; orade [crveni sneper, živi]; orašasti plodovi; oraščići kole; orasi; organski uzgojeno svježe povrće; organski uzgojeno svježe bilje; organski uzgojeno svježe voće; ostaci biljaka (sirovi materijali); ostaci od obrade slada za krmivo; ostaci od žitarica za životinjsku prehranu; otpaci od destilerija za životinjsku prehranu; ovce [stoka]; palme [stabla]; palmi listovi; palmi listovi [neobrađeni ili djelomično obrađeni materijal]; palmino lišće; papir kao prostirka za ležajeve za životinje; papir s pijeskom za domaće životinje (stelja); paprati; paprika [biljka]; paprike; patlidžani; patuljasto drveće u lončanicama (bonsai); pčele; pčelinji polen kao sirovina za industrijsku upotrebu; pčelinji polen (neobrađeni -); pčelinji polen (sirovi -); pelete od hmelja; pelud [sirovina]; petrova uha [živa]; pijesak za mačke; pijesak za toalet za kućne ljubimce; pilili; piljevina od drva za proizvodnju drvene kaše; pir, neprerađeni; pivski ječam; pješćani papir [stelja] za kućne ljubimce; pješćani papir za kaveze za životinje; pješćani papir za kućne ljubimce [stelja]; pješćani papir za ptičje kaveze; plod borovice; plave dagnje [žive]; pluto [sirovo -]; pluto, sirovo; pogače od kikirikija za životinje; pogače od žitarica za životinje; pogrebni vijenci; poklon košare svježeg voća; poljoprivredni i akvakulturni usjevi, hortikulturalni i šumarski proizvodi; poljoprivredni proizvodi (neobrađeni -); pomelo, svježi; poriluk, svježi; poslastice za konje, jestive; poslastice za kućne ljubimce u obliku štapića; poslastice za mačke [jestive]; poslastice za pse [jestive]; poslastice za ptice, jestive; prehrambeni pripravci za mačke; prehrambeni pripravci za pse; preparati za prehranu pčela; prerađena zob za životinjsku prehranu; prerađene žitarice za životinjsku prehranu; presadnice za sadnju; pripravci od žitarica kao hrana za životinje; pripravci za nesilice; pripravci za tovljenje životinja; pripravci za životinjsku prehranu; prirodna božićna drvca [odsječena]; prirodna drvca bonsajia; prirodna riža za krmivo; prirodne biljke; prirodne biljke i cvijeće; prirodne jestive biljke [neprerađene]; prirodni mamac; prirodni travnjak; prirodno cvijeće; prirodno sjeme; probavljive kosti za žvakanje i pločice za domaće životinje; probavljive kosti za žvakanje za pse; proizvodi na bazi žitarica za životinjsku prehranu; proizvodi od kore drveta za upotrebu kao stelja za životinje; proizvodi od kore drveta za malčiranje; prokljale sjemenke; prostirke za male životinje napravljene od recikliranog papira; pseći kolačići; pšenične klice za životinjsku prehranu; pšenični proteini za životinjsku prehranu; psi; ptice kućni ljubimci; ptice za rasplod; ptičje sjemenke; puder od algi za prehranu životinja; purani [živi]; purice [žive]; puževi abalone [živi]; puževi [živi]; rabarbara [biljka]; rabarbara, svježa; rakovi [živi]; rasplodna perad; repa, svježa; rezano cvijeće; reznice (biljne -); riblja hrana; riblja ikra; riblja ikra za uzgoj; riblje brašno za životinjsku prehranu; rižino brašno [krmivo]; rizomi; rod salate; rogač, sirovi; ruže; ruže [biljke]; ružini grmovi; sadnice; sadnice šparoge za uzgoj; salata povrće [svježe]; šaran [živi]; sardine [žive]; šećerna trska; sijeno; sintetičko krmivo; sipina kost za ptice; sipina kost [za ptice u kavezu]; sipine kosti; sirov češnjak; sirov crveni grah; sirova dunja; sirova kora; sirova paprika; sirova pšenica; sirova repa; sirova riža; sirova zob; sirove artičoke; sirove breskve; sirove datulje; sirove gljive; sirove i neprerađene sjemenke; sirove i neprerađene žitarice; sirovi kelj; sirovi i neprerađeni šumarski proizvodi; sirovi i neprerađeni poljoprivredni proizvodi; sirovi i neprerađeni hortikulturalni proizvodi; sirovi hortikulturalni proizvodi; sirovi i neprerađeni akvakulturni proizvodi; sirovi grah; sirovi dumbir; sirovi akvakulturni proizvodi; sirove žitarice [neprerađene]; sirove šparoge; sirove sjemenke; sirove rajčice; sirove naranče; sirove jabuke; sirove marelice; sirove masline; sirovi kokosovi orasi; sirovi korijen hrena; sirovi krumpir; sirovi kukuruz; sirovi limuni; sirovi luk; sirovi oraščići; sirovi plodovi avokada; sirovi poljoprivredni proizvodi; sirovi šumarski proizvodi; sirovi vlaknasti ostaci šećerne trske; sirovo pluto; sirovo povrće; sirovo voće; sirovo zrno kakaovca; sjeme; sjeme hibridne pšenice; sjeme lana; sjeme,

lukovice i presadnice za uzgoj biljaka; sjeme obloženo gnojivom; sjeme obloženo pripravcima protiv parazita; sjeme od drveta jabuke; sjeme povrća; sjeme pripremljeno za životinjsku prehranu; sjeme (prostirke koje ih sadrže -) za polaganje travnjaka; sjeme pšenice; sjeme trave; sjeme u obliku peleta; sjeme urushi stabla; sjeme za cvijeće; sjeme za hidroponski uzgoj; sjeme za hortikulturalne svrhe; sjeme za poljoprivredu; sjeme za sijanje; sjeme za urushi stabla; sjeme za usjeve; sjeme za voće; sjeme zasijano u medij za razmnožavanje radi zatavljanja između stabala; sjeme zasijano u medij za razmnožavanje radi zatavljanja između biljaka; sjeme zasijano u medijima za razmnožavanje radi zatavljanja kanala za odvodnju; sjeme zasijano u vlaknastim pločama za razmnožavanje radi zatavljanja golf terena; sjeme zasijano u vlaknastim pločama za razmnožavanje radi zatavljanja polja; sjeme zasijano u vlaknastim medijima za razmnožavanje radi zatavljanja nasipa; sjeme zasijano u vlaknastim pločama za razmnožavanje radi zatavljanja puteva; sjeme zasijano u vlaknastim pločama za razmnožavanje radi zatavljanja sportskih igrališta; sjeme zasijano u vlaknastim pločama za razmnožavanje radi zatavljanja staza; sjeme zasijano u vlaknastim pločama za razmnožavanje radi zatavljanja travnjaka; sjeme zasijano u vlaknastim podlogama pogodnim za razmnožavanje radi zatavljanja nasipa; sjemenje za hortikulturalne svrhe; sjemenje za sadnju bilja; sjemenke konoplje, neprerađene; sjemenke raži; sjemenke suncokreta; sjemenke voća; škampi, živi; školjke abalone [žive]; školjke geoduck (panopea generosa) žive; škrobna pulpa [hrana za životinje]; slad; slad i neprerađene žitarice; slad za destilaciju; slad za pivovare i destilane; slad za varenje; slad za životinje; sladni ječam; slama; slama [krmivo]; slama za pokrivanje komposta; slane pločice za lizanje; slani keksi za životinje; slatki keksi za životinjsku prehranu; slatki kukuruz [svježi]; slatkovodni rakovi, živi; šljiv, svježe; šljivar rajčice, svježe; smilje [grm]; soja brašno [hrana za životinje]; sojina pogača [krmivo]; špinat, svježi; spore i miceliji [za poljoprivredne svrhe]; spore za poljoprivredne svrhe; srdele, žive; stabla jabuke; stabla jele za kalemljenje; stabla jele za razmnožavanje; stabla quebracho; stabiljni gomolji cvijeća; stajska hrana za životinje; stelja izrađena od hidriranog kalcijeva silikata; stelja od konoplje za ležajeve za životinje; stelja od slame; stelja za domaće životinje; stelja za mačke; stelja za mačke i stelja za male životinje; stelja za male životinje; stelja za pse; stelja za ptice; stelja za životinje; stelja za životinje (proizvodi za stelju za -); stočna hrana; stočna sol; stočni kvasac; stoka; sušena lucerna za životinje; sušene biljke; sušene biljke za ukras; sušene kitice; sušene ljuske kukuruza za dekoraciju; sušeno cvijeće; sušeno cvijeće za reverse; sušeno cvijeće za ukras; sušeno sijeno u balama; svježi plodovi drijena (sansuju) kao živa biljka; svinje; svjež kukuruz; svjež kupus; svježa australska prstasta limeta; svježa bamija; svježa bijela mrkva (arracacha); svježa dunja; svježa ekvadorska jabuka; svježa fejoia; svježa gljiva phallus indusiatius; svježa guanabana; svježa guava; svježa jagodasta guava; svježa kadulja; svježa koraba; svježa leća; svježa limeta; svježa ljuskasta anona; svježa marakuja; svježa morska trava; svježa nangka; svježa papaja; svježa peruanska jagoda; svježa paprat [gosari]; svježa pšenica; svježa pšenica khorasan; svježa pšenična trava; svježa repa; svježa rikula; svježa sapodilla; svježa sapota; svježa smeda gorušica; svježa španjolska limeta; svježa zelena salata; svježa žizula; svježa zrna mahunarki; svježe artičoke; svježe azijsko lisnato povrće; svježe banane; svježe banane za kuhanje; svježe bilje kao lončanice; svježe biljke; svježe bobičasto voće; svježe bobice boysen; svježe bobice goji; svježe borovnice; svježe breskve; svježe brusnice; svježe bukovače; svježe bundeve; svježe čili paprike; svježe crne maline [bokbunja]; svježe crvene naranče; svježe cvijeće; svježe datulje; svježe gljive; svježe grožđe za vino; svježe istočnjačke dinje [cham-oe]; svježe jabuke; svježe japansko stablo grožđica; svježe javanske jabuke; svježe jestive crne gljive; svježe jestive lukovice ljiljana; svježe jestive okrunjene tratinčice; svježe, jestive snježne gljive (Tremella fuciformis); svježe jestivo cvijeće; svježe karambole; svježe kitice cvijeca za nošenje na zapešću; svježe klice; svježe kraljevske bukovače; svježe kupine; svježe lisičke; svježe Loganove maline; svježe lotosovo korijenje; svježe mahunark; svježe mahune; svježe maline; svježe mandarine; svježe marelice; svježe masline;

svježe matsutake gljive; svježe nešpule; svježe nordijske kupine; svježe paprike; svježe planinske breskve; svježe povrće; svježe prokulice; svježe rajčice; svježe ribizle; svježe shii-take gljive; svježe šljivaste rajčice; svježe smokve; svježe sojino zrno; svježe šparoge; svježe stabiljke češnjaka; svježe šumske borovnice; svježe tikvice; svježe voće; svježe voće i povrće; svježe voće noni; svježe voće, orašasti plodovi, povrće i aromatično bilje; svježe vrtno bilje; svježe začinsko bilje; svježe zrnajevo voće (pitaja); svježe žute breskve; svježi aromatični listovi japanskog drveta papra (sansho); svježi bijeli luk; svježi bob; svježi bosiljak; svježi brazilski orasi; svježi češnjak; svježi comi fructus (sansuju) kao živa biljka; svježi crni ribiz; svježi crveni ribiz; svježi divlji pelin (yakssuk) kao živa biljka; svježi dud; svježi đumbir; svježi đurijan; svježi ginseng; svježi grah; svježi grah azuki; svježi grašak; svježi indijski oraščići; svježi hren; svježi izdanci bambusa; svježi jam; svježi japanski kaki; svježi japanski poriluk; svježi jestivi dnevni ljiljan; svježi jestivi japanski hren (wasabi); svježi kaktusi; svježi kelj; svježi jestivi podanci; svježi kelp; svježi kineski jam; svježi kineski kupus; svježi kineski kupus [baechul]; svježi kokosovi orasi; svježi korijandar; svježi korijen balončića [dorajil]; svježi korijen čička; svježi krumpiri; svježi ličiji; svježi limuni; svježi listovi batata; svježi listovi perille [shiso]; svježi lješnjaci; svježi longan; svježi mango; svježi mango-jabuka; svježi mangostin; svježi mladi kukuruz; svježi mravinac; svježi ogrozd; svježi orašasti plodovi; svježi oraščići; svježi oraščići ginkga; svježi oraščići kole; svježi oraščići pistacije; svježi orasi; svježi orasi pekan; svježi pasternak; svježi peršin; svježi pinjoli; svježi plod indijskog oraščića; svježi plodovi avokada; svježi plodovi drveta Inga edulis; svježi plodovi gloga; svježi plodovi palme; svježi radič; svježi rambutan; svježi raspolovljeni zeleni grašak; svježi ružmarin; svježi salak; svježi šampinjoni; svježi slanetak; svježi slatki krumpir; svježi smrdljivi stršak; svježi tartufi; svježi tigrovi oraščići; svježi timijan; svježi vlasac; svježi vodeni kesteni; svježi zeleni češnjak; tablete kvasca za životinjsku prehranu; trava; trave [biljke]; travnjaci; tresetna mahovina; trešnje (neobrađene -); trešnje (svježe -); tropsko voće [svježe]; tuna, živa; tušt, svježe povrće; tvari za prehranu pčela; ukrasni sušeni rogozi; ukrasni vijenci od sušenog bilja; ukrasno prirodno zelenilo; ukrasno sušeno bilje; uljana repica za životinjsku prehranu; uljaste pogače [krmivo]; umjetno mlijeko pripremljeno za hranjenje teladi; unutarnje obloge za viseće košarice [od mahovine]; usitnjena slama za stelju za životinje; usoljene kozice za riblju hranu; vapno za stočnu hranu; vijenci od prirodnog cvijeća; vijenci od suhog cvijeća; vijenci od svježeg cvijeća i lišća; vijenci od živog cvijeća; vinova loza; vinski talog; vlaknasti ostaci od trske [sirovine]; vočke; vrtno salate; zamjene za mlijeko prehranu životinja; zaštitni pokrov od kore drveta (malč); Žbunje; Žbunje s voćnim plodovima; žitarice (neprerađene -); žitarice u zrnu, neobrađene; žitarice u zrnu (neprerađene -); žito; živa božična drva; živa božična drva [odsječena]; živa divljač; živa jaja za nasad; živa perad; živa riba; živa riba, osim za ljudsku prehranu; živa riba za ljudsku prehranu; živa riba [za neprehrambene svrhe]; živa riba za prehrambene svrhe; živa salata; živa sipa; živa španjolska skuša; živa stabla; živa stoka; živa vodena bića; živa zmijoglava riba; žive biljke; žive biljke korištene kao pejzaži za akvarije; žive biljke sa simbiotičkim mikroorganizmima; žive crne kokoši; žive hobotnice; žive jegulje; žive kokoši; žive koze; žive krave; žive laboratorijske životinje; žive lignje; žive patke; žive pastirke; žive ptice; žive ruže; žive školjke; žive snježne rakovice; žive vočke; žive žabe bukače; žive životinje; žive životinje, organizmi za oplodnju; živi bakalar; živi člankonožci za uklanjanje štetočina; živi greč; živi insekti; živi iverak; živi kapelan; živi karaš; živi konji; živi koral za akvarije; živi koralj za akvarije; živi koralji; živi kril; živi larimichthys polyactis; živi list; živi mamci; živi mamci za lov; živi mamci za pecanje; živi mekušci; živi mamci za ribe; živi morski plodovi; živi morski zekani; živi morski puževi; živi podanci; živi sisavci; živi škampi; živi tolstolobik; živo cvijeće; živo grmlje; živo oblikovano grmlje; živo prirodno cvijeće; živo žbunje; životinje iz menažerije; životinje iz uzgoja; životinje iz zvjerinjaka; životinjska hrana na bazi mlijeka; životinjska hrana biljnog podrijetla; životinjska hrana od sijena sušenog zrakom; životinjska hrana od sijena; životinjska hrana orašastog oblika; životinjska hrana u komadićima; životinjska hrana za odbijanje od sise; životinjski embriji; zlatne ribice; zob; zob kao gotova namirnica za životinjsku prehranu; zob za

životinjsku prehranu; zobeni keksi za životinjsku prehranu; zobeni kolačići za životinjsku prehranu; zobeno brašno za životinjsku prehranu; zrna orašastih plodova; zrnje poljoprivrednih kultura za sadnju; zrnje slada [neprerađeno]; zrnje za životinjsku prehranu; zrnje [žitarice]; zrno kakaa (neobrađeno -)

35 administracija bonusnih programa čestih zrakoplovnih putnika; administracija, naplata i usklađivanje računa u ime drugih; administracija (poslovna -) u svezi sa statističkim metodama; administracija poslovnih djelatnosti; administracija poslovnih platnih lista za druge; administracija programa nagrađivanja vjernosti putnika putem trgovinskih markica; administracija programa poticajnih nagrada za promicanje prodaje proizvoda i usluga drugih; administracija programa prodaje i promidžbenih poticaja; administracija programa poticaja i vjernosti potrošača; administracija programa vjernosti kupaca; administracija programa za kulturnu i obrazovnu razmjenu; administracija u svezi s procjenom poduzeća; administracija u svezi s prodajnim metodama; administracija uprave komercijalnih poduzeća; administrativna obrada jamstvenih potraživanja; administrativna obrada narudžbi za kupnju; administrativna obrada narudžbi; administrativna obrada narudžbi za kupnju unutar okvira usluga koje pružaju tvrtke za naručivanje putem pošte; administrativna obrada podataka; administrativna obrada prodaje; administrativna obrada računalnih narudžbi izvršenih telefonom ili računalom; administrativna obrada računalnih narudžbi; administrativna pomoć pri odgovaranju na pozive za podnošenje ponuda; administrativne usluge koje se odnose na upućivanje klijenata odvjetnicima; administrativne usluge koje se odnose na upućivanje na građevinske poduzetnike; administrativne usluge koje se odnose na registraciju kreditne kartice; administrativne usluge koje se odnose na upravljanje pravnim dokumentima; administrativne usluge koje se odnose na upućivanje agenata za osiguranje; administrativne usluge koje se odnose na uputnice za bolesnike; administrativne usluge koje se odnose na upućivanje bolesnika u bolnicu; administrativne usluge koje se odnose na premeštaj osoblja; administrativne usluge povezane s carinjenjem; administrativne usluge povezane s dioničkim planovima za zaposlenike; administrativne usluge povezane s obradom jamstvenih potraživanja; administrativne usluge u vezi s karticama vjernosti; administrativne usluge u vezi s upućivanjem na liječenje; administrativne usluge u pogledu stomatološkog osiguranja; administrativne usluge za upravljanje istražnim aktivnostima; administrativne usluge za ugovaranje sastanaka; administrativne usluge za preuzimanja prodajnih narudžbi; administrativno računovodstvo; administrativno upravljanje hotelima za druge; administrativno upravljanje hotelom; administrativno upravljanje zdravstvenim klinikama; administrativno upravljanje bolnicama; administriranje članskih programa; administriranje natječaja za potrebe oglašavanja; administriranje natjecanja za potrebe oglašavanja; administriranje stručnih [strukovnih] certifikacija; administriranje testiranja stručnih kompetencija; adresiranje otmotnica; agencije za angažiranje manekena; agencije za audicije kazališnih glumaca; agencije za komercijalne obavijesti; agencije za komercijalne informacije [pružaju poslovne informacije, npr. marketinške i demografske podatke]; agencije za odnose s javnošću; agencije za poslovno informiranje; agencije za privremeno zapošljavanje; agencije za promidžbu; agencije za uvoz i izvoz; agencije za uvoz i izvoz robe; agencije za uvoz i izvoz na području energetike; agencije za uvoz-izvoz; agencije za zapošljavanje; agencijske usluge za organiziranje poslovnih upoznavanja; agencijske usluge za organiziranje poslovnih predstavljanja; agencijske usluge za promociju osoba iz svijeta sporta; akvizicije (savjeti u svezi s -); analitička procjena poslovnog upravljanja; analiza marketinških trendova; analiza odaziva na oglašavanje i istraživanje tržišta; analiza poslovne dobiti; analiza poslovnih podataka; analiza poslovnih trendova; analiza poslovnog upravljanja; analiza proizvodne cijene; analiza troškova i koristi; analiza troškova odlaganja i uklanjanja otpada, postupanja s otpadom i recikliranja; analize cijena; analiza tržišta žitarica; analize cijena i troškova; analize gospodarskih prognoza u poslovne svrhe; analize i istraživanje tržišta; analize odaziva na oglašavanje; analize odaziva potrošača; analize oglašavanja; analize podataka i statistika iz tržišnih istraživanja; analize podataka istraživanja tržišta; analize podataka

tržišnih istraživanja; analize ponašanja tvrtaka; analize poslovnih podataka; analize poslovnih statistika; analize poslovnih stavova; analize statističkih podataka o istraživanju tržišta; analize sustava poslovnog upravljanja; analize svijesti javnosti o oglašavanju; analize troškova; analize tržišnih istraživanja; analize tržišta; analize vezane uz marketing; analize za procjenu poslovanja; angažiranje [zapošljavanje] scenskih umjetnika; anketa javnog mnijenja (provođenje -); ankete o političkim stavovima; anketna ispitivanja tržišta; anketna istraživanja cijena; anketna istraživanja dobiti; anketna istraživanja (poslovna -); anketna istraživanja u poslovne svrhe; anketno ispitivanje javnog mnijenja; aranžiranje izloga; aranžiranje pretplata na novine; audicija za umjetnike izvođače [selekcija osoblja]; audio-vizualni prikazi u reklamne svrhe (priprema ili prezentacija -); automati za prodaju (njihovo iznajmljivanje -); automatizirana obrada podataka; automatska obrada medicinskih podataka; ažuriranje i održavanje informacija u registrima; ažuriranje i održavanje podataka u računalnim bazama podataka; ažuriranje poslovnih informacija u računalnoj bazi podataka; ažuriranje reklamnih informacija u računalnoj bazi podataka; ažuriranje reklamnog materijala; ciljani marketing; daktilografske usluge; davanje informacija o zapošljavanju putem globalne računalne mreže; davanje informacija o zapošljavanju putem globalne računalne mreže; davanje savjeta koji se odnose na organizaciju poduzeća i upravljanje njima; davanje savjeta koji se odnose na analizu kupovnih navika potrošača; davanje savjeta o potrošačkim proizvodima u vezi s kozmetikom; davanje savjeta o potrošačkim proizvodima; davanje savjeta o potrošačkim proizvodima u vezi s prijenosnim računalima; demonstracija fotografske opreme [u reklamne svrhe]; demonstracija prodaja [za druge]; demonstracija proizvoda; demonstracija robe i usluga elektroničkim putem, također u korist tzv. usluga teleprodaje i kućne prodaje; digitalni marketing; dijeljenje reklamnog materijala na ulici; distribucija i diseminacija reklamnih materijala [leci, prospekti, tiskani materijal, uzorci]; distribucija letaka; distribucija letaka, brošura, tiskanica i uzoraka za potrebe oglašavanja; distribucija oglasnih i promotivnih materijala; distribucija oglasnih i promotivnih materijala; distribucija oglasnog, marketinškog i promotivnog materijala; distribucija proizvoda u reklamne svrhe; distribucija promidžbenih materijala (letaka, prospekata, brošura, uzoraka, posebno za katalošku prodaju na veliku udaljenost) izvan granice ili ne; distribucija promidžbenih materijala, odnosno, letaka, prospekata, brošura, uzoraka, posebno za katalošku prodaju na veliku udaljenost izvan granica ili u zemlji; distribucija promidžbenih tekstova; distribucija promidžbenih brošura; distribucija promotivnih materijala; distribucija prospekata i uzoraka; distribucija prospekata u uzoraka za potrebe oglašavanja; distribucija prospekata za potrebe oglašavanja; distribucija reklama i komercijalnih obavijesti; distribucija reklama i reklamnog materijala [leci, brošure, prospekti i uzorci]; distribucija reklamne pošte i reklamnih dodataka priloženih uz redovita izdanja; distribucija reklamnih brošura; distribucija reklamnih letaka; distribucija reklamnih materijala; distribucija reklamnih materijala za druge; distribucija reklamnih obavijesti; distribucija reklamnih oglasa; distribucija reklamnog materijala; distribucija reklamnog materijala putem pošte; distribucija reklamnog materijala za druge putem online komunikacijske mreže na internetu; distribucija tiskanog promotivnog materijala putem pošte; dizajn promidžbenih brošura; dizajn promidžbenih letaka; dizajn promidžbenih logotipa; dizajn reklamnog materijala; djelovanje u funkciji odjela ljudskih potencijala za druge; dogovaranje i provođenje umjetničkih izložbi u komercijalne svrhe ili svrhe oglašavanja; dogovaranje i vođenje komercijalnih izložbi i priredbi; dogovaranje pretplata za telekomunikacijske usluge [za druge]; dražba vozila; dražbe imovine; dražbena prodaja nekretnina; dražbene usluge u svezi poljoprivrede; dražbovanje na internetu; ekonomska prognoza i analize; ekonomske analize u poslovne svrhe; elektronička obrada podataka; elektroničko objavljivanje tiskanih materijala za promidžbene potrebe; event marketing; fakturiranje; filmsko oglašavanje; financijska revizija; financijski marketing; fotokopiranje; franšizama (poslovni savjeti o -); generiranje potencijalnih klijenata (leadova); gospodarska istraživanja u poslovne svrhe; gospodarske prognoza u poslovne svrhe; gospodarske

informativne usluge u poslovne svrhe; grupiranje, za račun trećih, raznih usluga osiguranja, čime se kupcima omogućuje jednostavna usporedba i kupnja tih usluga; grupiranje, za račun trećih, raznih telekomunikacijskih usluga, čime se kupcima omogućuje jednostavna usporedba i kupnja tih usluga; indeksiranje internetskih stranica za komercijalne ili promidžbene potrebe; influencerski marketing; informacije i konzultacije u svezi vanjske trgovine; informacije i stručna mišljenja u svezi tvrtki i poslovnih djelatnosti; informacije ili upiti u svezi poslovne djelatnosti i marketinga; informacije o poslovnim pitanjima; informacije o prodaji proizvoda; informacije o prodajnom rangju proizvoda; informacije o tvrtkama (pretraživanja vezana za-); informacije (poslovne); informacije u svezi vanjske trgovine (usluge pružanja -); informacije u svezi vanjske trgovine (pružanje -); informacije i savjetodavne usluge o tarifama; informativne usluge o potrošačkom tržištu; informativne usluge u svezi poduzeća; informativne usluge u svezi poslovnih pitanja; informativne usluge u svezi obrade podataka; informativne usluge u vezi poslova i prilika za karijeru; informativne usluge u svezi oglašavanja; informiranje o načinima prodaje; internetski marketing; interpretacija podataka tržišnih istraživanja; inventura; inventura robe; inventure (priprema -); ispitivanje brenda; ispitivanje javnog mnijenja; ispitivanje javnog mnijenja [anketiranje]; istraživanja analiza tržišta; istraživanja i ankete u svezi poslovne djelatnosti; istraživanja i upiti u vezi s poslovanjem; istraživanja komercijalnih informacija; istraživanja marketinške strategije; istraživanja o korporativnom imidžu; istraživanja o poslovnoj učinkovitosti; istraživanja tržišta; istraživanja tržišta koja uključuju istraživanje javnog mnijenja; istraživanja tržišta putem telefona; istraživanja u svezi potrošačkih navika; istraživanja za poslove; istraživanje i analiza tržišta; istraživanje i analiza u području manipulacija tržištem; istraživanje poslovne djelatnosti i tržišta; istraživanje poslovnih informacija; istraživanje tržišta; istraživanje tržišta i analize tržišnih istraživanja; istraživanje tržišta i marketinško istraživanje; istraživanje tržišta na području kozmetike, parfumerijskih i kozmetičkih proizvoda; istraživanje tržišta pomoću računalne baze podataka; istraživanje tržišta radi prikupljanja podataka o čitateljima tiskovina; istraživanje tržišta radi prikupljanja podataka o televizijskim gledateljima; istraživanje tržišta radi oglašavanja; istraživanje u području reklamiranja; istraživanje za poslove; izdavanje i ažuriranje reklamnih tekstova; izdavanje promidžbenih letaka; izdavanje računa za medicinske usluge; izložbe (organiziranje -) u komercijalne ili reklamne svrhe; izložbe (organiziranje -) u komercijalne svrhe; izložbe (organiziranje -) u trgovačke svrhe; izložbe (pripremanje trgovačkih -); izložbe u komercijalne i reklamne svrhe; izložbe (vođenje poslovnih -); izložbe (vođenje trgovačkih -); izložbe (vođenje -) u komercijalne svrhe; izložbe (vođenje -) u poslovne svrhe; izložbe (vođenje -) u reklamne svrhe; izložbe (vođenje -) u trgovačke svrhe; iznajmljivanje dvorišnih panoa za potrebe oglašavanja; iznajmljivanje fotokopirnih uređaja; iznajmljivanje oglasnog prostora na internetu; iznajmljivanje oglasnog prostora na internetskim stranicama; iznajmljivanje oglasnog prostora i reklamnih materijala; iznajmljivanje oglasnog prostora; iznajmljivanje opreme za oglašavanje; iznajmljivanje opreme za elektronička prodajna mjesta (pos); iznajmljivanje panoa u reklamne svrhe; iznajmljivanje pisaaćih strojeva; iznajmljivanje pisaaćih strojeva i uređaja za fotokopiranje; iznajmljivanje prodajnih štandova; iznajmljivanje prodajnih automata koji se pokreću karticama; iznajmljivanje prodajnih automata na kovanice; iznajmljivanje prodajnih automata; iznajmljivanje promidžbene opreme; iznajmljivanje promidžbenog materijala; iznajmljivanje promidžbenih materijala; iznajmljivanje registarskih blagajni; iznajmljivanje reklamnih materijala; iznajmljivanje reklamnih pomagala; iznajmljivanje reklamnih panoa [reklamnih ploča]; iznajmljivanje reklamnih prostora; iznajmljivanje reklamnih ploča [reklamnih ploča]; iznajmljivanje reklamnog prostora na internetu; iznajmljivanje reklamnog prostora, materijala i vremena; iznajmljivanje strojeva ili uređaja za urede; iznajmljivanje svih promidžbenih i marketinških prezentacijskih materijala; iznajmljivanje uredske opreme; iznajmljivanje uredske opreme u zajedničkim radnim prostorima; iznajmljivanje uredskih strojeva i opreme; iznajmljivanje vremena za reklamiranje na komunikacijskim medijima; izračun poreza; izračun

troškova životnog ciklusa proizvoda za poslovne potrebe; izrada dokumenata u svezi s poslovnim djelatnošću; izrada izvoda računa; izrada marketinških istraživanja; izrada marketinških izvješća i studija; izrada marketinškog plana; izrada poreznih prijava; izrada poslovnih istraživanja; izrada poslovnih statističkih podataka; izrada statističkih podataka; izrada studija o profitabilnosti poslovanja; izravna tržišna oglašavanja; izradivanje profila potrošača za komercijalne ili marketinške potrebe; izravni marketing; izravno oglašavanje putem pošte; izviđanje tržišta; izvješća i istraživanja u svezi tržišta; izvještaji analiza tržišta; izvlačenja nagrada (organiziranje -) u reklamne svrhe; izvlačenja nagrada (organiziranje -) u promotivne svrhe; izvođenje dražbenih prodaja; izvođenje, pripremanje i organiziranje trgovačkih priredbi i trgovačkih sajmova u komercijalne i reklamne svrhe; izvodi računa (izrada -); knjige (vođenje knjiga); knjigovodstvene usluge; knjigovodstvo; knjigovodstvo i računovodstvo; knjigovodstvo za elektronički prijenos sredstava; komercijalna administracija u svezi licenci za proizvode i usluge trećih osoba; komercijalna podrška u poslovnom upravljanju; komercijalne informacije i savjeti za potrošače [trgovine za savjete za potrošače]; komercijalne informacije [pružanje -]; komercijalno upravljanje; komercijalno upravljanje u svezi licenci proizvoda i usluga trećih osoba; kompilacija i sistematizacija informacija u računalne baze podataka; kompilacija komercijalnih registara; kompilacija statistika; kompiliranje matematičkih podataka; kompiliranje političkih statistika; kompjuterizirane usluge računovodstva; kompjuterizirano računovodstvo; kontrola inventara; kontrola zaliha robe pomoću baze podataka; konzultacije o ljudskim potencijalima; konzultacije o ljudskim resursima; konzultacije o upravljanju osobljem; konzultacije u svezi industrijskog upravljanja uključujući analize troškova/dobiti; konzultacije u svezi poslovnih akvizicija; konzultacije u svezi vođenja poslova; konzultacije u vezi poslovnog udruživanja; konzultacije u vezi zapošljavanja; konzultacije za poslovnu organizaciju; konzultantske i savjetodavne poslovne usluge; konzultantske i savjetodavne usluge za poslovno upravljanje; konzultantske i savjetodavne usluge povezane sa zapošljavanjem; konzultantske i savjetodavne usluge povezane sa zapošljavanjem osoblja; konzultantske usluge koje se odnose na poslovnu organizaciju i upravljanje u području upravljanja ljudskim resursima; konzultantske usluge koje se odnose na traženje pokrovitelja; konzultantske usluge o upravljanju osobljem; konzultantske usluge planiranja karijere; konzultantske usluge povezane s administracijom i upravljanjem hotelima; konzultantske usluge povezane s upravljanjem telefonskim pozivnim centrima; konzultantske usluge povezane s oglašavanjem, reklamiranjem i marketingom; konzultantske usluge povezane s poslovnim analizom; konzultantske usluge povezane s oglašavanjem i promidžbom; konzultantske usluge u području marketinga; konzultantske usluge u području razvoja koncepata oglašavanja; konzultantske usluge u području marketinga na internetu; konzultantske usluge u području partnerskog marketinga; konzultantske usluge u svezi akvizicija [poslovnih]; konzultantske usluge u svezi organiziranja poslova i upravljanja; konzultantske usluge u svezi zapošljavanja osoblja; konzultantske usluge u svezi promidžbe; konzultantske usluge u svezi zapošljavanja; konzultantske usluge za komunikacijsku strategiju za odnose s javnošću; konzultantske usluge za komunikacijsku strategiju za oglašavanje; konzultantske usluge za poslovnu organizaciju i upravljanje; konzultantske usluge za poslovno upravljanje; konzultantske usluge za vanjsku trgovinu; kopiranje dokumenata; kopiranje dokumenata za druge; korporativne komunikacijske usluge; korporativno planiranje; kotacija cijena proizvoda ili usluga; kserografija; kupovina robe ili usluga u ime drugih poduzeća; kupovne usluge; licitiranje; licitiranje na online dražbi u ime klijenata; maloprodaja tuđih pretplatnih kartica za kupnju multimedijalnih sadržaja; maloprodaja tuđih pretplatnih kartica za kupnju zabavnih sadržaja; maloprodaja tuđih pretplatničkih kartica za kupnju telekomunikacijskih usluga; maloprodaja tuđih pretplatničkih kartica za kupnju odjeće; maloprodajne usluge na internetu povezane s odjećom; maloprodajne usluge na internetu povezane s igračkama; maloprodajne usluge na internetu povezane s kozmetikom; maloprodajne usluge na internetu povezane s nakitom; maloprodajne usluge na

internetu povezane s torbicama; maloprodajne usluge na internetu povezane s prtljagom; maloprodajne usluge naručivanja poštom u svezi odjavnih podataka; maloprodajne usluge naručivanja odjeće poštom; maloprodajne usluge narudžbe kozmetičkih proizvoda poštom; maloprodajne usluge povezane s prodajom pretplatničkih kutija koje sadržavaju pivo; maloprodajne usluge povezane s prodajom pretplatničkih kutija koje sadržavaju hranu; maloprodajne usluge povezane s prodajom pretplatničkih kutija koje sadržavaju kozmetičke proizvode; maloprodajne usluge povezane s prodajom pretplatničkih kutija koje sadržavaju čokolade; maloprodajne usluge povezane sa sportskim proizvodima; maloprodajne usluge povezane s krznom; maloprodajne usluge povezane s delikatesama; maloprodajne usluge povezane s voćem; maloprodajne usluge povezane s dodatnom opremom za automobile; maloprodajne usluge povezane s automobilskim dijelovima; maloprodajne usluge povezane sa slatkisima; maloprodajne usluge putem globalne računalne mreže u vezi s bezalkoholnim pićima; maloprodajne usluge putem globalne računalne mreže u vezi s pivom; maloprodajne usluge putem naručivanja poštom u vezi s pivom; maloprodajne usluge putem naručivanja poštom u vezi s bezalkoholnim pićima; maloprodajne usluge putem kataloga u vezi s alkoholnim pićima (osim piva); maloprodajne usluge putem kataloga u vezi s prehrambenim proizvodima; maloprodajne usluge putem kataloga u vezi s pivom; maloprodajne usluge putem kataloga u vezi s bezalkoholnim pićima; maloprodajne usluge putem globalne računalne mreže u vezi s prehrambenim proizvodima; maloprodajne usluge putem globalne računalne mreže u vezi s alkoholnim pićima (osim piva); maloprodajne usluge putem naručivanja poštom u vezi s alkoholnim pićima (osim piva); maloprodajne usluge u svezi hrane; maloprodajne usluge u vezi s kavom; maloprodajne usluge u vezi s osvjetljenjem; maloprodajne usluge u vezi s opremom za kuhanje hrane; maloprodajne usluge u vezi s kakaom; maloprodajne usluge u vezi s opremom za grijanje; maloprodajne usluge u vezi s čajevima; maloprodajne usluge u vezi s opremom za opskrbu vodom; maloprodajne usluge u vezi s opremom za sanitaciju; maloprodajne usluge u vezi s hortikulturnim proizvodima; maloprodajne usluge u vezi s hranom za životinje; maloprodajne usluge u vezi s grijanima; maloprodajne usluge u vezi s hranom; maloprodajne usluge u vezi sa stjelom za životinje; maloprodajne usluge u vezi s veterinarskim instrumentima; maloprodajne usluge u vezi s pivom; maloprodajne usluge u vezi sa sanitarnim instalacijama; maloprodajne usluge u vezi s medicinskim aparatima; maloprodajne usluge u vezi s duhanom; maloprodajne usluge u vezi s medicinskim instrumentima; maloprodajne usluge u vezi s veterinarskim aparatima; maloprodajne usluge u vezi s kišobranima; maloprodajne usluge u vezi s torbama; maloprodajne usluge u vezi s uredskim priborom; maloprodajne usluge u vezi s umjetničkim materijalima; maloprodajne usluge u vezi sa školskim priborom; maloprodajne usluge u vezi s oružjem; maloprodajne usluge u vezi s vozilima; maloprodajne usluge u vezi s umjetničkim djelima; maloprodajne usluge u vezi s opremom za hlađenje; maloprodajne usluge u vezi s opremom za zamrzavanje; maloprodajne usluge u vezi s dijetetskim pripravcima; maloprodajne usluge u vezi sa sportskom opremom; maloprodajne usluge u vezi s veterinarskim pripravcima; maloprodajne usluge u vezi s dodacima prehrani; maloprodajne usluge u vezi s pokrivačima za zidove; maloprodajne usluge u vezi sa sportskim artiklima; maloprodajne usluge u vezi s artiklima za šivanje; maloprodajne usluge u vezi s poljoprivrednom opremom; maloprodajne usluge u vezi s pokrivačima za podove; maloprodajne usluge u vezi s opremom za zemljane radove; maloprodajne usluge u vezi s veterinarskim proizvodima; maloprodajne usluge u vezi s kemikalijama za uporabu u šumarstvu; maloprodajne usluge u vezi s predama; maloprodajne usluge u vezi s kemikalijama za uporabu u poljoprivredi; maloprodajne usluge u vezi sa stolnim posuđem; maloprodajne usluge u vezi s kuhinjskim posuđem; maloprodajne usluge u vezi s kemikalijama za uporabu u hortikulturi; maloprodajne usluge u vezi s lubrikantima; maloprodajne usluge u vezi s opremom za kućanstvo; maloprodajne usluge u vezi sa sedlarskim proizvodima; maloprodajne usluge u vezi s pripravcima za čišćenje; maloprodajne usluge u vezi s

namještajem; maloprodajne usluge u vezi s gorivima; maloprodajne usluge u vezi s ručnim priborom za izgradnju; maloprodajne usluge u vezi sa sorbetima; maloprodajne usluge u vezi sa smrznutim jogurtima; maloprodajne usluge u vezi s ručnim alatima za izgradnju; maloprodajne usluge u vezi s priborom za jelo; maloprodajne usluge u vezi sa sladoledima; maloprodajne usluge u vezi s čokoladom; maloprodajne usluge u vezi s navigacijskim uređajima; maloprodajne usluge u vezi sa slatkišima; maloprodajne usluge u vezi s audiovizualnom opremom; maloprodajne usluge u vezi s opremom za informacijsku tehnologiju; maloprodajne usluge u vezi s desertima; maloprodajne usluge u vezi s higijenskim priborom za ljude; maloprodajne usluge u vezi s građevinskom opremom; maloprodajne usluge u vezi s mliječnim proizvodima; maloprodajne usluge u vezi s morskim plodovima; maloprodajne usluge u vezi s priborom za uljepšavanje za životinje; maloprodajne usluge u vezi s igrama; maloprodajne usluge u vezi s igračkama; maloprodajne usluge u vezi s higijenskim priborom za životinje; maloprodajne usluge u vezi s priborom za uljepšavanje za ljude; maloprodajne usluge u vezi sa svećanim ukrasima; maloprodajne usluge u vezi s opremom za hortikulturu; maloprodajne usluge u vezi s računalnim hardverom; maloprodajne usluge u vezi s računalnim softverom; maloprodajne usluge u vezi s pametnim satovima; maloprodajne usluge u vezi s pametnim telefonima; maloprodajne usluge u vezi s elektroničkim publikacijama koje se mogu preuzeti; maloprodajne usluge u vezi s glazbenim datotekama koje se mogu preuzeti; maloprodajne usluge u vezi s računalima koja se mogu nositi na tijelu; maloprodajne usluge u vezi s umjetnim krznom; maloprodajne usluge u vezi s građevinskim materijalima; maloprodajne usluge u vezi s bojama; maloprodajne usluge u vezi s mobilnim telefonima; maloprodajne usluge u vezi s proizvodima za kućne ljubimce; maloprodajne usluge u vezi s dodatnom opremom za bicikle; maloprodajne usluge u vezi s proizvodima za kosu; maloprodajne usluge u vezi s modnim dodacima; maloprodajne usluge u vezi s dodatnom opremom za automobile; maloprodajne usluge u vezi s kućanskom električnom opremom; maloprodajne usluge u vezi s kućanskom elektroničkom opremom; maloprodajne usluge u vezi s odjevnim dodacima; maloprodajne usluge u vezi s dječjim kolicima; maloprodajne usluge u vezi s umjetničkim djelima koje pružaju umjetničke galerije; maloprodajne usluge u vezi sa sefovima; maloprodajne usluge u vezi s kuhinjskim uređajima; maloprodajne usluge u vezi s priborom za pripremu hrane; maloprodajne usluge u vezi s pripravcima za parfimiranje; maloprodajne usluge u vezi s kuhinjskim noževima; maloprodajne usluge u vezi sa živim životinjama; maloprodajne usluge u vezi sa šalicama i čašama; maloprodajne usluge u vezi s biciklima; maloprodajne usluge u vezi s cvijećem; maloprodajne usluge u vezi s tekstilom za kućanstvo; maloprodajne usluge u vezi s prtljagom; maloprodajne usluge u vezi s vrtlarskim proizvodima; maloprodajne usluge vezane uz artikle za čišćenje; maloprodajne usluge vezane uz tkanine; maloprodajne usluge vezane uz pokrivala za glavu; maloprodajne usluge vezane uz uporabu s duhanom; maloprodajne usluge vezane uz tiskani materijal; maloprodajne usluge vezane uz jednokratne papirnate proizvode; maloprodajne usluge vezane uz vrtlarske artikle; maloprodajne usluge vezane uz alkoholna pića (osim piva); maloprodajne usluge vezane uz meso; maloprodajne usluge vezane uz instrumente za mjerenje vremena; maloprodajne usluge vezane uz pripravke za pripremu pića; maloprodajne usluge vezane uz glazbene instrumente; maloprodajne usluge vezane uz pripravke za pripremu alkoholnih pića; maloprodajne usluge vezane uz seksualna pomagala; maloprodajne usluge vezane uz obuću; maloprodajne usluge vezane uz nakit; maloprodajne usluge vezane uz bezalkoholna pića; maloprodajne usluge vezane uz uređaje za sunčanje; maloprodajne usluge vezane uz odjeću; maloprodajne usluge vezane uz ronilačku opremu; maloprodajne usluge vezane uz opremu za fizikalnu terapiju; maloprodajne usluge vezane uz naprave za zaštitu sluha; maloprodajne usluge vezane uz pripravke za njegu životinja; maloprodajne usluge vezane uz metalnu robu; maloprodajne usluge vezane uz snimljeni sadržaj; maloprodajne usluge vezane uz toaletne proizvode; maloprodajne usluge vezane za pekarske proizvode; maloprodajne usluge za ljekarničke, veterinarske i sanitarne pripravke te

medicinske potrepštine; maloprodajne usluge za prodaju odjeće i odjevnih predmeta; maloprodajne usluge u vezi s koncima; marketing; marketing baza podataka; marketing proizvoda; marketing proizvoda i usluga za druge; marketing proizvoda i usluga drugih putem distribucije kupona; marketing temeljen na preporukama; marketing u okviru izdavanja softvera; marketing u području nekretnina; marketinga (poslovni savjeti u području -); marketinška analiza tržišta nekretnina; marketinška istraživanja; marketinška pomoć; marketinške prognoze; marketinške usluge koje se pružaju putem digitalnih mreža; marketinške usluge u području restorana; marketinške usluge u području stomatologije; marketinške usluge u području putovanja; marketinške usluge u području optimizacije prometa na mrežnom mjestu; marketinške usluge u vezi s e-sportskim događanjima; marketinški podaci; marketinški poslovni savjeti; marketinško savjetovanje; menadžerske usluge za profesionalne sportaše; menadžerske usluge za scenske umjetnike; mešetarenje popisima imena i adresa; modne revije u komercijalne svrhe; modne revije za promotivne svrhe (organiziranje-); mrežne usluge za obrađivanje podataka; nabava proizvoda u ime drugih poduzeća; nabava ugovora za kupovinu i prodaju proizvoda i usluga; nabava za treće osobe [usluge kupnje proizvoda i usluga za druga poduzeća]; nadgledanje poslovnog upravljanja; nadzor poduzeća u ime drugih; nadzor poslovanja [u ime drugih]; nadzor poslovne djelatnosti; najam digitalnih ploča za oglašavanje; najam oglasnog prostora na internetu za oglašavanje slobodnih radnih mjesta; najam vremena oglašavanja u kinima; najam zaposlenika; narudžbi (administrativna obrada -); neposredno oglašavanje poštom; neposredno oglašavanje poštom u cilju privlačenja novih kupaca i održavanja postojeće baze kupaca; novine (usluge pretplate novina) za treće osobe; novinske pretplate (organiziranje -) [za druge]; obavljanje razgovora s ciljem kvalitativnog istraživanja tržišta; obavljanje stenografskog rada po nalogu; objavljivanje i izdavanje tiskanih materijala u promidžbene svrhe; objavljivanje promidžbenih materijala; objavljivanje promidžbenih tekstova; objavljivanje promidžbenih materijala i tekstova; objavljivanje promidžbenog materijala; objavljivanje reklamne literature; objavljivanje reklamnog materijala; objavljivanje reklamnog materijala na mreži; objavljivanje tiskanih materijala u promidžbene svrhe u elektroničkom obliku; objedinjavanje podataka u računalne registre; oblikovanje istraživanja javnog mnijenja; oblikovanje marketinških anketa; obračun troškova telefoniranja; obrada dokumenata za registraciju jamstva za druge; obrada e-narudžbi; obrada podataka; obrada podataka za poduzeća; obrada podatka za prikupljanje podataka u poslovne svrhe; obrada rezultata poslovnih istraživanja; obrada teksta; obrada telefonskih upita u vezi s oglašavanjem proizvodima i uslugama; obrađivanje podataka, sistematiziranje i upravljanje; očitavanje električnog brojlja za potrebe obračuna; očitavanje plinskih brojlja za potrebe obračuna; očitavanje brojlja za potrebe obračuna; očitavanje vodomjera za potrebe obračuna; ocjena smještaja na temelju usporedbe cijena; odabir osoblja psihotehničkim postupkom; odgovaranje na telefonske pozive [za druge]; odgovaranje na telefonske pozive [za nedostupne pretplatnike]; odnosi s javnošću; održavanje datoteka i kartona o zdravstvenom stanju osoba; održavanje dražbi putem telekomunikacijskih mreža; održavanje osobnih medicinskih kartona i datoteka; održavanje registara imovine [za druge]; održavanje registra ovlaštenih medicinskih tehničara; održavanje registra ovlaštenih aeronautičkih tehničara; održavanje registra pasmina; održavanje registra profesionalnih strukovnih evaluatora; održavanje registra s informacijama; održavanje registra životinjskih pasmina; oglašavanje; oglašavanje automobila za prodaju na internetu; oglašavanje farmaceutskih proizvoda i in vivo snimljenih proizvoda; oglašavanje i marketing; oglašavanje i marketing putem blogova; oglašavanje i promidžba; oglašavanje i promotivne usluge; oglašavanje i usluge oglašavanja; oglašavanje kina; oglašavanje komercijalnih ili stambenih nekretnina; oglašavanje na krovovima taksi- vozila; oglašavanje na poslovnim web stranicama; oglašavanje plaćanjem po kliku; oglašavanje prema kategorijama; oglašavanje prenošenjem internetskih promidžbenih materijala za treće strane, putem elektroničkih komunikacijskih mreža; oglašavanje putem banera; oglašavanje putem elektroničkih reklamnih panoa; oglašavanje putem

elektroničkih medija, posebno internetom; oglašavanje putem mreža mobilne telefonije; oglašavanje putem svih komunikacijskih sredstava; oglašavanje s naglaskom na polje telematike i telefonskih mreža; oglašavanje s naglaskom na usluge za promociju robe; oglašavanje tijekom kino projekcija; oglašavanje u časopisima; oglašavanje u dizalima; oglašavanje u periodičkim publikacijama, brošurama i novinama; oglašavanje u području turizma i putovanja; oglašavanje u popularnom i profesionalnom tisku; oglašavanje u svezi zapošljavanja; oglašavanje u svezi zapošljavanja osoba; oglašavanje, uključujući online oglašavanje na računalnoj mreži; oglašavanje, uključujući reklamu proizvoda i usluga trećih strana kroz programe sponzoriranja i ugovore o licenci koji se odnose na međunarodne sportske događaje; oglašavanje vezano uz transport i dostavu; oglašavanje za treće osobe na internetu; online iznajmljivanje oglasnog prostora; online konzultantske usluge koje se odnose na poslovno upravljanje; online maloprodajne usluge u vezi s glazbom i filmovima koji se mogu preuzeti i onima koji su unaprijed snimljeni; online maloprodajne usluge u vezi sa zvukovima zvona koji se mogu preuzeti; online maloprodajne usluge u vezi s digitalnom glazbom koja se može preuzeti; online oglašavanje na računalnim komunikacijskim mrežama; online oglašavanje na računalnim mrežama; online oglašavanje pomoću računalnih komunikacijskih mreža; online promocija računalnih mreža i web stranica; online reklame; online trgovačke usluge u kojima prodavatelj objavljuje proizvod za licitaciju koja se odvija putem interneta; operativna poslovna podrška za poduzeća; optimizacija pretraživača; optimizacija pretraživača za promidžbu prodaje; optimizacija prometa na web-stranici; organizacija i provedba dražbi i obrnutih dražbi posredstvom mobilnih telefona; organizacija i provedba dražbi i obrnutih dražbi posredstvom računala i telekomunikacijskih mreža; organizacija i provedba dražbi za nekretnine; organizacija i provedba internetskih dražbi; organizacija i provedba komercijalnih izložbi; organizacija i provedba marketinških događanja; organizacija i provedba promotivnih događanja; organizacija i provedba trgovačkih sajmov; organizacija i provedba telefonskih dražbi; organizacija i provedba televizijskih dražbi; organizacija i upravljanje programima lojalnosti potrošača; organizacija i vođenje buvljaka; organizacija internetskih dražbi; organizacija izložbi cvijeća i biljaka za potrebe poslovanja ili oglašavanja; organizacija izložbi i događaja u komercijalne i reklamne svrhe; organizacija modnih priredbi u komercijalne svrhe; organizacija modnih revija za potrebe promidžbe prodaje; organizacija poslovnih predstavljanja povezanih s kupnjom i prodajom proizvoda; organizacija programa vjernosti kupaca za komercijalne, promidžbene ili potrebe oglašavanja; organizacija promidžbe za događanja prikupljanja sredstava u dobrotvorne svrhe; organizacija promocija korištenjem audiovizualnih medija; organizacija sajmov i izložbi u komercijalne i reklamne svrhe; organizacija sajmov u svrhu oglašavanja; organizacijsko savjetovanje u vezi s programima vjernosti kupaca; organiziranje demonstracija u reklamne svrhe; organiziranje demonstracija proizvoda u poslovne svrhe; organiziranje demonstracija proizvoda u trgovačke svrhe; organiziranje demonstracija u komercijalne svrhe; organiziranje događanja, izložbi, sajmov i priredbi u komercijalne, promotivne i reklamne svrhe; organiziranje događanja u komercijalne i reklamne svrhe; organiziranje dražbi putem interneta; organiziranje i izvođenje demonstracija za potrebe oglašavanja; organiziranje i održavanje sajmov u komercijalne ili reklamne svrhe; organiziranje i održavanje izložbi za potrebe oglašavanja; organiziranje i održavanje sajmov za zapošljavanje; organiziranje i održavanje trgovačkih sajmov u vezi s izdavaštvom; organiziranje i održavanje poslovnih sastanaka; organiziranje i održavanje trgovačkih sajmov; organiziranje i održavanje komercijalnih trgovačkih sajmov; organiziranje i održavanje poslovnih sajmov; organiziranje i postavljanje reklama; organiziranje i provedba za druge sajmov za prodaju stoke te registriranih i komercijalnih goveda; organiziranje i provedba stočnih sajmov; organiziranje i provođenje dražbi; organiziranje i provođenje promidžbenih događaja; organiziranje i provođenje sajmov; organiziranje i upravljanje poslovnim programima motivacije i lojalnosti; organiziranje i vođenje dražbene

prodaje; organiziranje i vođenje prezentacije proizvoda; organiziranje i vođenje sajmov za zapošljavanje; organiziranje izložba u komercijalne svrhe; organiziranje izložba u poslovne svrhe; organiziranje izložba u reklamne svrhe; organiziranje izložba u trgovačke svrhe; organiziranje izložbi i trgovačkih sajmov u komercijalne i reklamne svrhe; organiziranje izložbi i trgovačkih sajmov u poslovne i promotivne svrhe; organiziranje izložbi u komercijalne i reklamne svrhe; organiziranje izložbi u poslovne svrhe; organiziranje izložbi u reklamne svrhe; organiziranje izložbi za komercijalne ili reklamne svrhe; organiziranje izložbi za poslovnu djelatnost ili trgovinu; organiziranje, izvršavanje i nadzor nad prodajom i promotivnim motivacijskim planovima; organiziranje, izvršavanje i nadzor nad motivacijskim programom; organiziranje, izvršavanje i nadziranje programa potrošačke vjernosti; organiziranje kolektivne kupnje; organiziranje kupnje i prodaje ugovora u ime klijenata; organiziranje kupnje robe za druge; organiziranje lansiranja proizvoda; organiziranje natjecanja u reklamne svrhe; organiziranje novinskih pretplata za druge; organiziranje oglašavanja; organiziranje podjele reklamnih uzoraka kao odgovor na telefonske upite; organiziranje podjele reklamnih uzoraka; organiziranje poslova (savjetovanje o organiziranju poslova); organiziranje poslovnih predstavljanja; organiziranje poslovnog upravljanja; organiziranje pretplata na internetu na tuđe publikacije; organiziranje pretplata na publikacije za druge; organiziranje pretplata na informacijske medije; organiziranje pretplata na elektroničke časopise; organiziranje pretplata na informativne pakete; organiziranje pretplata na internetske usluge; organiziranje pretplata na medijske pakete; organiziranje prezentacija u reklamne svrhe; organiziranje prezentacija u trgovačke svrhe; organiziranje prezentacija u komercijalne svrhe; organiziranje prezentacija u poslovne svrhe; organiziranje pribavljanja oglasnog prostora u novinama; organiziranje prodaje na dražbi; organiziranje, provođenje i praćenje prodaja i promotivnih motivacijskih planova; organiziranje, provođenje i nadzor programa vjernosti i motivacijskih programa; organiziranje raspodjele [distribucije] reklamnih sadržaja kao odgovor na telefonske upite; organiziranje sajmov u komercijalne i reklamne svrhe; organiziranje trgovačkih sajmov i izložbi u komercijalne i reklamne svrhe; organiziranje trgovačkih transakcija i sastavljanje komercijalnih ugovora; organiziranje trgovačkih sajmov u komercijalne ili reklamne svrhe; organiziranje trgovačkih sajmov; organiziranje ugovornih usluga [trgovačkih] s trećim stranama; organiziranje usluga telefonske dobrodošlice i telefonskog operatora u ime klijenta; ovjera računalnih podataka; partnerski marketing; pisaci strojevi (iznajmljivanje -); pisanje izvještaja o poslovnim projektima; pisanje marketinških tekstova; pisanje poslovnih izvještaja; pisanje promidžbenih tekstova; pisanje promidžbenih tekstova za potrebe oglašavanja i promidžbe; pisanje reklamnih tekstova; pisanje scenarija za potrebe oglašavanja; pisanje studija o poslovnim projektima; pisanje životopisa za druge; plakiranje [oglašavanje]; planiranje i vođenje trgovačkih sajmov, izložbi i prezentacija u ekonomske i reklamne svrhe; planiranje korištenja osoba; planiranje marketinških strategija; planiranje nasljeđivanja poslovne djelatnosti; planiranje poslovnih sastanaka; planiranje poslovnog upravljanja; planiranje u svezi poslovnog upravljanja, odnosno, traženje partnera za spajanja i preuzimanja poduzeća te za osnivanje poduzeća; podjela [distribucija] uzoraka; podjela [distribucija] uzoraka u promidžbene svrhe; podjela [distribuiranje] uzoraka; podjela promidžbenih letaka; podjela promotivnih letaka; podjela reklamnih letaka; podjela reklamnih uzoraka; podrška i konzultacije u vezi s poslovnim upravljanjem i organizacijom; podrška i savjetovanje u vezi poslovne organizacije; podrška i savjetovanje u vezi poslovnog upravljanja; podrška, konzultacijske usluge i savjetovanje za poslovnu analizu; podrška, konzultacijske usluge i savjetovanje za poslovno upravljanje; podrška, konzultacijske usluge i savjetovanje za poslovno planiranje; podrška, konzultacijske usluge i savjetovanje za poslovnu organizaciju; podrška u marketingu; podrška u poslovnom planiranju; podrška u poslovnom upravljanju; podrška u svezi zapošljavanja i raspoređivanja osoba; podrška za komercijalizaciju

proizvoda unutar okvira ugovora o franšizingu; podrška za komercijalno i industrijsko upravljanje; podrška za poslovno upravljanje unutar okvira ugovora o franšizi; podrška za poslovno upravljanje u industrijskim ili komercijalnim tvrtkama; podrška za poslovnu administraciju; podrška zaposlenicima u svezi poslovnih pitanja; poduzeća (nadzor nad -) [u ime drugih]; poduzeća (usluge preseljenja za poduzeća); poduzeća (usluge preseljenja -); pohranjivanje dokumenata ili magnetnih traka [uredske funkcije]; pokrivanje tržišta (market canvassing); pomoć i savjetovanje u vezi s poslovnom organizacijom i upravljanjem; pomoć pri izradi platnog popisa; pomoć pri upravljanju; pomoć pri upravljanju industrijskim organizacijama; pomoć pri upravljanju komercijalnih tvrtki; pomoć pri upravljanju u poslovnim aktivnostima; pomoć pri upravljanju za promicanje poduzeća; pomoć pri upravljanju za komercijalne tvrtke; pomoć u komercijalnom i industrijskom upravljanju; pomoć u komercijalnom ili industrijskom upravljanju; pomoć u korporativnom upravljanju; pomoć u poslovnom upravljanju; pomoć u poslovnom upravljanju u osnivanju i radu restorana; pomoć u poslovnom upravljanju u radu restorana; pomoć u upravljanju industrijskim i trgovačkim poduzećima; pomoć u upravljanju komercijalnim poduzećima vezano uz oglašavanje; pomoć u upravljanju (komercijalnom ili industrijskom); pomoć u upravljanju komercijalnim poduzećima u svezi odnosa s javnošću; pomoć u upravljanju osobljem; pomoć u upravljanju poslovnim aktivnostima ili komercijalnim funkcijama u industrijskom ili komercijalnom poduzeću; pomoć u upravljanju pri osnivanju komercijalnih poduzeća; pomoć u vođenju poslova; ponuda kandidata za direktore tvrtka; ponuda modela u promotivne svrhe; popisi poštanskih adresa (sastavljanje -); porezne konzultacije [računovodstvo]; porezni savjeti [računovodstvo]; porezno planiranje [računovodstvo]; porezno savjetovanje [računovodstvo]; promidžba proizvoda i usluga drugih kroz dogovore sa sponzorima da svoje proizvode i usluge povezu sa sportskim natjecanjima; poslovi (istraživanje za poslove); poslovi (konzultacije za vođenja poslova); poslovi (obavještenja o poslovima); poslovna administracija; poslovna administracija na polju transporta i dostave; poslovna analiza tržišta; poslovna organizacija; poslovna istraživanja; poslovna pomoć; poslovna pomoć u svezi franšiza; poslovna pomoć u svezi prepoznatljivosti poduzeća; poslovna pomoć u vezi s osnivanjem komercijalnih poduzeća; poslovna pomoć za održavanje ugleda poslovanja; poslovna pomoć za pokretanje franšiza; poslovne akvizicije; poslovne akvizicije (savjeti u svezi -); poslovne analize; poslovne informacije; poslovne informacije i istraživanja; poslovne informacije i savjetovanje potrošača u odabiru proizvoda i usluga; poslovne informacije (pružanje -); poslovne informacije (sakupljanje -); poslovne informacije za poduzeća (pružanje -); poslovne istražne aktivnosti; poslovne obavijesti; poslovne procjene i valorizacije u vezi poslovnih aktivnosti; poslovne savjetodavne usluge u svezi pokretanja restorana; poslovne savjetodavne usluge u svezi vođenja restorana; poslovne savjetodavne usluge u svezi razvoja proizvoda; poslovne savjetodavne usluge u svezi pokretanja lokala za prodaju sendviča; poslovne savjetodavne usluge u svezi procesa proizvodnje; poslovne savjetodavne usluge u svezi osnivanja auto salona; poslovne savjetodavne usluge za utvrđivanje struktura plaćanja i sistematizacije službenika; poslovne savjetodavne usluge u svezi vođenja lokala za prodaju sendviča; poslovne savjetodavne usluge u vezi odabira računala; poslovne savjetodavne usluge u svezi likvidacija poduzeća; poslovne savjetodavne usluge u svezi franšiza za auto salone; poslovne savjetodavne usluge u svezi korištenja računala; poslovne savjetodavne usluge u svezi učinkovitosti tvrtke; poslovne savjetodavne usluge za utvrđivanje struktura plaćanja i sistematizacije službenika prema evaluaciji rada; poslovne tajničke usluge; poslovne usluge koje se odnose na dogovaranja zajedničkih ulaganja; poslovne usluge ovlaštenih računovođa; poslovne usluge u svezi osnivanja poduzeća; poslovni izvještaji (pisanje -); poslovni izvještaji (pripremanje -); poslovni menadžment profesionalnih sportaša; poslovni savjeti; poslovni savjeti i konzultantske usluge povezane s franšizama; poslovni savjeti o franšizama; poslovni savjeti u svezi akvizicija; poslovni savjeti u svezi spajanja poduzeća; poslovni savjeti u svezi računovodstva; poslovni savjeti u svezi s

konzultacijama za upravljanje marketingom; poslovni savjeti u svezi financiranja razvoja; poslovni savjeti u svezi strateškog marketinga; poslovni savjeti u svezi financijske reorganizacije; poslovni savjeti u svezi prodaja; poslovni savjeti u svezi oglašavanja; poslovni savjeti u vezi s franšiziranjem restorana; poslovno istraživanje; poslovno istraživanje za nova poduzeća; poslovno marketinške usluge izlaganja; poslovno planiranje; poslovno planiranje i savjetovanja o kontinuitetu poslovanja; poslovno računovodstvo; poslovno savjetovanje; poslovno savjetovanje o franšizama; poslovno savjetovanje (profesionalno -); poslovno savjetovanje u području transporta i dostave; poslovno savjetovanje u svezi upravljanja informacijskim tehnologijama; poslovno savjetovanje u svezi oglašavanja; poslovno savjetovanje u vezi zapošljavanja; poslovno savjetovanje, upiti i informacije; poslovno savjetovanje za pojedince; poslovno savjetovanje za tvrtke; poslovno upravljanje; poslovno upravljanje benzinskim stanicama [za druge]; poslovno upravljanje bolnicama; poslovno upravljanje hotelima za treću stranu; poslovno upravljanje hotelima; poslovno upravljanje hotelskim odmaralištima; poslovno upravljanje i administracija; poslovno upravljanje i savjetovanje; poslovno upravljanje kazalištima; poslovno upravljanje kompleksima bazena; poslovno upravljanje konferencijskim centrima; poslovno upravljanje logistikom za druge; poslovno upravljanje lokacijama glazbenih manifestacija; poslovno upravljanje maloprodajnim outletima; poslovno upravljanje na području prijevoza i dostave; poslovno upravljanje osiguravajućim društvima i posrednicima na temelju podugovaranja; poslovno upravljanje planovima zaposleničkih dionica; poslovno upravljanje programima naknade troškova za druge; poslovno upravljanje restoranima; poslovno upravljanje sportskim ustanovama [za druge]; poslovno upravljanje sportskim klubovima; poslovno upravljanje veleprodajnim i maloprodajnim trgovinama; poslovno upravljanje veleprodajnim trgovinama; poslovno upravljanje veterinarskom praksom; poslovno upravljanje za autore i pisce; poslovno upravljanje za glazbenike; poslovno upravljanje za glumce; poslovno upravljanje za glazbene izvođače; poslovno upravljanje za manekene; poslovno upravljanje za osobe iz svijeta sporta; poslovno upravljanje za pružatelje usluga samostalnih djelatnosti; poslovno upravljanje za trgovine; poslovno upravljanje za trgovačke tvrtke i uslužne tvrtke; poslovno upravljanje za zabavljače; poslovno upravljanje zanimljivostima za posjetitelje; poslovno upravljanje zračnim lukama; poslovno upravljanje zračnim kompanijama; posredničke usluge koje se odnose na najam vremena i prostora za oglašavanje; posredovanje i zaključenje komercijalnih transakcija za druge; posredovanje komercijalnih i poslovnih kontakata; posredovanje s pretplatama za telefonske usluge; posredovanje u oglašavanju; posredovanje u oglašavanju u kinima; posredovanje u sklapanju ugovora za kupnju i prodaju proizvoda; posredovanje u sporazumima u svezi prodaje i kupnje robe; posredovanje u trgovinskim poslovima za treće osobe; posredovanje u vezi s ugovorima za prodaju robe [za druge]; postavljanje plakata; postavljanje reklama za druge; postprodukcijaska redakтура oglasa ili reklama; potpora industrijskim ili komercijalnim poduzećima u vođenju njihovih poslova; potpora industrijskim poduzećima u izvršavanju njihovog poslovanja; potpora komercijalnim poduzećima u upravljanju njihovim poslovanjem; potpora u svezi organiziranja poslova; potpora u upravljanju komercijalnom poslovnom djelatnošću u obliku franšize; potpora u upravljanju poslovnim aktivnostima; potrošači [pružanje komercijalnih savjeta i informacija potrošačima]; potvrđivanje planiranih sastanaka za druge; povezivanje kvalificiranih dobrovoljaca s neprofitnim organizacijama; povrati poreza na dohodak (priprema dokumentacije za -); praćenje i nadzor potrošnje energije za druge u svrhu revizije računa; praćenje i nadzor promjene cijena benzina za druge u svrhu revizije računa; praćenje opsega prodaje u ime drugih; predstavljanje financijskih proizvoda na komunikacijskim medijima, za potrebe maloprodaje; predstavljanje proizvoda u promotivne svrhe; predstavljanje proizvoda u reklamne svrhe; predstavljanje proizvoda [u promotivne/reklamne svrhe]; predstavljanje tvrtki na internetu i drugim medijima; predviđanje (ekonomsko -) u poslovne svrhe; predviđanje gospodarske situacije; pregled tiska (usluge -); pregled troškova zdravstvene skrbi;

pregovaranje i zaključenje komercijalnih transakcija za treće osobe; pregovaranje i zaključivanje komercijalnih transakcija za treće osobe putem telekomunikacijskih sustava; pregovaranje o komercijalnim transakcijama za treću stranu; pregovaranje o poslovnim transakcijama za scenske umjetnike; pregovaranje o ugovorima koji se odnose na kupovinu i prodaju proizvoda; pregovaranje o ugovorima s platiteljima usluga zdravstvene skrbi; pregovaranje poslovnih ugovora za druge osobe; pregovaranje u području ugovora o oglašavanju; premještaj osoba; pretplata na elektroničke dnevne novine; telefonske i računalne usluge [internet]; pretraživanja podataka u računalnim datotekama za druge; prezentacija poduzeća i njihovih proizvoda i usluga na internetu; prezentacija proizvoda i usluga; prezentacija robe pomoću komunikacijskih medija u maloprodajne svrhe; prezentacija robe putem komunikacijskih medija, u maloprodajne svrhe; pribavljanje modela za oglašavanje; pribavljanje prostora na web stranicama za oglašavanje robe i usluga; pribavljanje ugovora u vezi s opskrbom energije; pribavljanje ugovora za druge; pribavljanje ugovora za kupnju i prodaju robe; prijepis komunikacija; prijepis komunikacija [uredske funkcije]; prijepis podataka; prijepis poruka; prijepis snimljenih komunikacija; prijepisi priopćenja; prikazivanje oglasa za treće; prikupljanje i analiziranje informacija i podataka u svezi poslovnog upravljanja; prikupljanje i sistematizacija informacija u računalne baze podataka; prikupljanje i sistematizacija pisane komunikacije i podataka; prikupljanje i sistematizacija informacija koje se upotrebljavaju u elektroničkim prijenosima; prikupljanje i unos podataka u računalne baze podataka; prikupljanje indeksa informacija za komercijalne ili reklamne svrhe; prikupljanje informacija u svezi oglašavanja; prikupljanje informacija za poduzeća; prikupljanje informacija o istraživanju tržišta; prikupljanje informacija u svezi tržišnih istraživanja; prikupljanje informacija u svezi istraživanja tržišta; prikupljanje informacija u svezi analize tržišta; prikupljanje komercijalnih informacija; prikupljanje oglasa koji će se koristiti kao web stranice; prikupljanje oglasa za upotrebu na internetskim stranicama; prikupljanje podataka; prikupljanje podataka o osobliju; prikupljanje podataka [za druge]; prikupljanje poslovne statistike [za druge]; prikupljanje poslovnih informacija koje se odnose na aktivnostima tvrtke; prikupljanje poslovnih informacija; prikupljanje poslovnih informacija koje se odnose na status tvrtke; prikupljanje poslovnih statističkih podataka; prikupljanje statističkih podataka za poslovanje; prikupljanje statističkih podataka koji se odnose na korištenje uslugama zdravstvene skrbi; priprema audio i/ili vizualnih prikaza za poduzeća; priprema audio vizualnih prezentacija za upotrebu u oglašavanju; priprema dokumenata u svezi oporezivanja; priprema ekonomskih izvještaja; priprema financijskog izvješća i analize za tvrtke; priprema i ispunjavanje dokumentacije za povrat poreza na dohodak; priprema i izlaganje audiovizualnih prikaza za reklamne svrhe; priprema i izvedba medijskih i reklamnih planova i koncepata; priprema i postavljanje oglasa na otvorenom za druge; priprema i sastavljanje poslovnih i komercijalnih izvješća te informacija; priprema i zaključivanje komercijalnih transakcija za klijente; priprema istraživanja javnog mnijenja; priprema izvještaja analize tržišta; priprema izvoda iz računa; priprema obrazaca za plaće; priprema oglasa; priprema oglasa po narudžbi za druge; priprema platnih paketa; priprema platnih popisa; priprema poslovnih statističkih podataka; priprema poslovnih statistika; priprema procjena za potrebe izračuna poreza; priprema projektnih istraživanja u svezi poslovnih pitanja; priprema promidžbenih i prodajnih materijala za druge; priprema promidžbenog materijala; priprema računa; priprema reklamnih rubrika; priprema reklamnih kampanji; priprema reklamnog materijala; pripremanje demonstracija u reklamne svrhe; pripremanje demonstracija proizvoda u trgovačke svrhe; pripremanje demonstracija proizvoda u poslovne svrhe; pripremanje dokumenata za povrat poreza; pripremanje dokumenta; pripremanje dokumentacije za povrat poreza; pripremanje faktura; pripremanje godišnjih povrata za poduzetništvo;

pripremanje i izvođenje marketinških promotivnih događaja za druge; pripremanje i postavljanje reklama; pripremanje i postavljanje reklama za druge; pripremanje i provođenje dražbene prodaje; pripremanje i upravljanje izložbama u poslovne svrhe; pripremanje i upravljanje sajmovima i izložbama u poslovne svrhe; pripremanje i upravljanje sajmovima i izložbama u reklamne svrhe; pripremanje inventura; pripremanje izvadaka iz računa; pripremanje komercijalnih izvještaja; pripremanje marketinških planova; pripremanje platnih spiskova [za druge]; pripremanje popisa poštanskih adresa za usluge izravnog oglašavanja putem pošte [osim prodaje]; pripremanje poreznih prijava; pripremanje poslovnih izvještaja; pripremanje povrata poreza na dohodak; pripremanje procjene porezne obaveze [računi]; pripremanje projektnih studija u svezi poslovnih pitanja; pripremanje promidžbenih dokumenata; pripremanje promidžbenih publikacija; pripremanje promidžbenih letaka; pripremanje reklama za druge; pripremanje statističkih podataka [poslovnih]; pripremanje strukovnih poslovnih bilanci; pripremanje tekstova za promidžbu trgovine; privremeno poslovno upravljanje; privremeno raspoređivanje zaposlenika; privremeno raspoređivanje osoba; privremeno zapošljavanje zaposlenika (usluge za -); procjena poslovne djelatnosti; procjena poslovnih prilika; procjena potreba u svezi osoba; procjena slušatelja i gledatelja radijskih i televizijskih emisija; procjena učinka oglašavanja na publiku; procjene komercijalnih poslova; procjene (poslovne -); procjene u svezi poslovnog upravljanja u profesionalnim poduzećima; procjene u svezi poslovnog upravljanja u industrijskim poduzećima; procjene u svezi poslovnog upravljanja u komercijalnim poduzećima; procjene u vezi komercijalnih poslova; procjene za marketinške svrhe; prodajne dražbe (organiziranje -); prodajne dražbe (priprema -); prodajne dražbe (vođenje -); prodajni automati (iznajmljivanje -); produkcija emisija za telekupovinu; produkcija i distribucija radijskih i televizijskih reklama; produkcija informativnih reklama; produkcija kino reklama; produkcija programa za teletrgovinu; profesionalne konzultantske usluge koje se odnose na upravljanje ljudskim resursima; profesionalne usluge zapošljavanja; profesionalno plasiranje; profesionalno poslovno savjetovanje u svezi vođenja poduzeća; profesionalno poslovno savjetovanje vezano za osnivanje poduzeća; profesionalno savjetovanje u svezi poslovnog upravljanja; profesionalno savjetovanje u svezi marketinga; proizvodnja promotivnih video kaset, video diskova i audiovizualnih snimki; profesionalno upravljanje umjetničkim poslovnim; proizvodnja radijskih oglasa; proizvodnja radijskih reklama; proizvodnja reklama; proizvodnja reklamnog materijala; proizvodnja reklamnog materijala i reklama; proizvodnja televizijskih i radijskih oglasa; proizvodnja televizijskih reklama; proizvodnja video zapisa u reklamne svrhe; proizvodnja video zapisa u marketinške svrhe; proizvodnja video zapisa u promidžbene svrhe; proizvodnja vizualnog reklamnog materijala; proizvodnja zvučnih zapisa u marketinške svrhe; proizvodnja zvučnih zapisa u reklamne svrhe; proizvodnja zvučnih zapisa u promidžbene svrhe; projektna istraživanja za poduzeća; promicanje financijskih i osiguravateljskih usluga u ime trećih strana; promicanje osiguravateljskih usluga u ime trećih strana; promicanje prednosti energetski učinkovitih tehnologija rasvjete za profesionalce u području rasvjete; promicanje prodaje modnih predmeta putem promidžbenih članaka u časopisima; promicanje prodaje za treće osobe; promidžba dizajna drugih pružanjem online portfelja putem internetskih stranica; promidžba glazbe drugih pružanjem portfelja putem web stranice; promidžba glazbenih koncerata; promidžba i vođenje trgovačkih sajmovi; promidžba [oglašavanje] koncerata; promidžba [oglašavanje] poduzetnih djelatnosti; promidžba [oglašavanje] putovanja; promidžba posebnih događanja; promidžba prodaja za druge; promidžba prodaje; promidžba prodaje proizvoda i usluga drugih na promidžbenim manifestacijama; promidžba prodaje putem audiovizualnih medija; promidžba prodaje putem programa vjernosti kupaca; promidžba prodaje usluga [u ime drugih] pripremanjem oglasa; promidžba prodaje za druge sustavima razmjene trgovinskih markica; promidžba proizvoda i usluga drugih putem distribucije kupona; promidžba proizvoda i usluga drugih putem administriranja prodajnih i promidžbenih poticajnih programa u vezi s trgovačkim kuponima; promidžba proizvoda i usluga drugih kroz dogovore sa

sponzorima da svoje proizvode i usluge povežu s nagradnim programima; promidžba proizvoda i usluga drugih kroz dogovore sa sponzorima da svoje proizvode i usluge povežu sa sportskim aktivnostima; promidžba proizvoda i usluga drugih putem odabranog programa kupca; promidžba proizvoda i usluga za treće putem oglašavanja na internetskim stranicama; promidžba proizvoda i usluga sponzoriranjem međunarodnih sportskih manifestacija; promidžba proizvoda i usluga sponzoriranjem sportskih manifestacija; promidžba proizvoda i usluga drugih putem kartica za nagrađivanje vjernosti kupaca; promidžba proizvoda i usluga internetskih prodavača putem internetskog vodiča koji se može pretraživati; promidžba proizvoda i usluga drugih putem kartica za popust; promidžba proizvoda i usluga putem pokroviteljstva; promidžba proizvoda putem influencera; promidžba roba i usluga za druge pomoću informativnih reklama; promidžba robe i usluga za druge; promidžba sajмова u trgovačke svrhe; promidžba (savjetodavne usluge u svezi -); promidžba sportskih događanja i natjecanja; promidžba umjetničkih djela drugih pružanjem online portfelja putem internetskih stranica; promidžbene marketinške usluge uz upotrebu audio-vizualnih medija; promidžbene usluge radi podizanja javne svijesti o prednostima lokalnog kupovanja; promidžbene usluge za baseball; promidžbene usluge za kreiranje korporativnog identiteta i identiteta brenda; promidžbene usluge za poduzeća putem audio-vizualnih sredstava; promidžbene usluge za poduzeća; promidžbene usluge za poduzeća putem teksta; promidžbene usluge za trgovinu; promidžbeni leci (izdavanje -); promidžbeni materijal (iznajmljivanje -); promidžbeni materijal (priprema -); promocija, oglašavanje i marketing internetskih stranica; promocija poslovnih djelatnosti; promocija prodaje robe i usluga drugih osoba dodjeljivanjem bodova pri kupnji putem kreditne kartice; promocija prodaje robe i usluga drugih osoba pomoću distribucije pisanog materijala i promotivnih natječaja; promocija proizvoda i usluga trećih osoba putem informacijskih i komunikacijskih mreža; promocija robe i usluga drugih osoba pomoću distribucije popusnih kartica; promocija robe i usluga drugih putem interneta; promocija robe i usluga drugih putem globalne računalne mreže; promotivne prodaje na prodajnom ili kupovnom mjestu, za druge; promotivne usluge pružene putem telefona; promotivni marketing; promotivno oglašavanja u vezi filozofske poduke; promotivno oglašavanja u vezi filozofske obuke; promotivno oglašavanje putem telefona; promotivno oglašavanje za istraživačke projekte; promoviranje serije filmova za treće osobe; pronalaženje poslova i radnika; pronalaženje stalnog osoblja; proračun vlastitih troškova; provedba anketa na internetu u vezi s poslovnim upravljanjem; provedba interaktivnih virtualnih dražbi; provedba komercijalnih događanja; provedba programa poticaja za zaposlenike; provedba studija u području javnih odnosa; provjera obrade podataka; provjera vještina potrebnih za zaposlenje; provođenje anketnog istraživanja poduzetništva i tržišta; provođenje ispitivanja javnog mnijenja; provođenje intervjua za potrebe istraživanja tržišta; provođenje marketinških istraživanja; provođenje prodaja na dražbi; pružanje administrativne pomoći ljekarnama za upravljanje inventarima lijekova; pružanje analiza prodaje; pružanje elektroničkih poslovnih podataka; pružanje i iznajmljivanje reklamnog prostora putem interneta; pružanje i iznajmljivanje oglasnog prostora; pružanje i iznajmljivanje oglasnog prostora, vremena i oglasnih medija; pružanje imenika na mrežne stranice trećih strana radi olakšavanja poslovnih transakcija; pružanje informacija i savjeta potrošačima u vezi odabira proizvoda i predmeta prilikom kupnje; pružanje informacija iz telefonskog imenika; pružanje informacija na internetu o prodaji automobila; pružanje informacija o istraživanju tržišta; pružanje informacija o potrošačkim proizvodima u vezi sa softverom; pružanje informacija o potrošačkim proizvodima u vezi s hranom ili pićem; pružanje informacija o potrošačkim proizvodima u vezi s prijenosnim računalima; pružanje informacija o potrošačkim proizvodima preko interneta; pružanje informacija o proizvodu za korisnike; pružanje informacija o tržištu u vezi s potrošačkim proizvodima; pružanje informacija o usporedbi hotelskih cijena; pružanje informacija o vanjskoj trgovini; pružanje informacija potrošačima o proizvodima u vezi s kozmetikom; pružanje informacija povezanih s uslugama premještaja zaposlenika; pružanje

informacija s područja poslovnog marketinga; pružanje informacija u području upravljanja vremenom; pružanje informacija u svezi poslovanja; pružanje informacija u svezi obrade podataka; pružanje informacija u svezi zapošljavanja; pružanje informacija u svezi oglašavanja; pružanje informacija u svezi poslovnog upravljanja; pružanje informacija u svezi marketinga; pružanje informacija u svezi računa [računovodstvo]; pružanje informacija u svezi poslovnog upravljanja u elektroničkom obliku; pružanje informacija u svezi komercijalne prodaje; pružanje informacija u vezi poslovne djelatnosti; pružanje informacija u vezi zapošljavanja; pružanje informacija u vezi sa zapošljavanjem; pružanje informativnih i savjetodavnih usluga povezanih s e-trgovinom; pružanje internetskog imenika s komercijalnim informacijama; pružanje internetskog tržišnog prostora za kupce i prodavatelje proizvoda i usluga; pružanje izvještaja u svezi računovodstvenih podataka; pružanje izvještaja za marketing; pružanje komercijalnih i poslovnih kontaktnih podataka; pružanje komercijalnih informacija [poslovnih]; pružanje komercijalnih informacija i savjeta potrošačima u području proizvoda za uljepšavanje; pružanje komercijalnih obavijesti potrošačima; pružanje komercijalnih informacija; pružanje komercijalnih obavijesti o poduzećima; pružanje komercijalnih poslovnih informacija putem računalne baze podataka; pružanje korisničkih ocjena u komercijalne ili oglašivačke svrhe; pružanje korisničkih recenzija u komercijalne ili oglašivačke svrhe; pružanje marketinških informacija; pružanje marketinških informacija putem internetskih stranica; pružanje marketinških izvještaja; pružanje oglasnog prostora; pružanje oglasnog prostora u periodičkim publikacijama, novinama i časopisima; pružanje oglasnog prostora, vremena i usluge oglasnih medija; pružanje oglasnog prostora na globalnoj računalnoj mreži; pružanje oglasnog prostora na elektroničkim medijima; pružanje osnovnih tajničkih usluga pri osnivanju tvrtke; pružanje početne podrške pri poslovnom upravljanju za druge tvrtke; pružanje podataka iz telefonskog imenika za pomoć u telekomunikaciji; pružanje podataka o komercijalnim poslovnim djelatnostima i komercijalnim podacima putem globalne računalne mreže; pružanje podataka o trgovini; pružanje podataka u svezi poslovnih evidencija u elektroničkom obliku; pružanje podataka u svezi poslovanja u elektroničkom obliku; pružanje pomoći [poslovne] pri osnivanju franšiza; pružanje pomoći [poslovne] u vođenju franšiza; pružanje pomoći u području poslovnog upravljanja i planiranja; pružanje pomoći u području upravljanja poslovnim djelatnostima; pružanje pomoći u području upravljanja franšizama; pružanje pomoći u području upravljanja poslovnim industrijskim ili komercijalnim pothvatima; pružanje pomoći u području poslovnog upravljanja; pružanje pomoći u području komercijalizacije proizvoda; pružanje pomoći u području poslovne organizacije; pružanje pomoći u području poslovne promidžbe; pružanje pomoći u poslovanju; pružanje pomoći u poslovnom upravljanju; pružanje poslovnih i komercijalnih informacija na internetu; pružanje poslovnih i komercijalnih informacija; pružanje poslovnih i komercijalnih kontaktnih informacija putem interneta; pružanje poslovnih informacija u svezi poljoprivredne industrije; pružanje poslovnih informacija u svezi zajedničkog ulaganja; pružanje poslovnih informacija; pružanje poslovnih informacija, također putem interneta, kabelske mreže ili drugih oblika prijenosa podataka; pružanje poslovnih informacija putem web-stranice; pružanje poslovnih informacija u području društvenih medija; pružanje poslovnih informacija koje se odnose na franšizing; pružanje poslovnih informacija putem računalnih terminala; pružanje poslovnih informacija putem globalnih računalnih mreža; pružanje poslovnih informacija u elektroničkom obliku; pružanje poslovnih informacija iz baza podataka na internetu; pružanje poslovnih podataka; pružanje poslovnih podataka u obliku lista s adresama; pružanje poslovnih savjeta koji se odnose na franšize; pružanje poslovnih statističkih podataka; pružanje poslovnih statističkih podataka koji se odnose na medicinska pitanja; pružanje poslovnih statističkih podataka u elektroničkom obliku; pružanje potrošačkih informacija koje se odnose na proizvode i usluge; pružanje preporuka potrošačima u vezi s proizvodima za komercijalne potrebe; pružanje preporuka u vezi s potrošačkim proizvodima; pružanje pretplatnicima informacija iz telefonskog imenika; pružanje prijevozne dokumentacije za druge

[administrativne usluge]; pružanje prodajnog osoblja; pružanje promidžbenih usluga za poduzeća putem telefona; pružanje prostora na internetskim stranicama za oglašavanje robe i usluga; pružanje računalnih usluga oglašavanja; pružanje reklamnih informacija; pružanje reklamnih vodiča za pretraživanje koji sadrže proizvode i usluge drugih online prodavača na internetu; pružanje reklamnih vodiča koji se mogu pretraživati na internetu; pružanje reklamnog prostora pomoću elektroničkih sredstava i globalnih informacijskih mreža; pružanje savjeta o potrošačkim proizvodima u vezi sa softverom; pružanje savjeta u području marketinga; pružanje savjeta u svezi zapošljavanja apsolutenata; pružanje savjetodavnih usluga u svezi marketinga za proizvođače; pružanje statističkih podataka u svezi poslovanja; pružanje statistike o istraživanju tržišta; pružanje tajničkih usluga; pružanje trgovačkih informacija; pružanje ugovornog prodajnog osoblja; pružanje usluga administrativnog osoblja; pružanje usluga imenika poslovnih informacija putem globalne računalne mreže; pružanje usluga imenika s komercijalnim informacijama online; pružanje usluga oglašavanja; pružanje usluga privremenog uredskog osoblja; pružanje usluga telefonskog imenika; pružanje usluga tržišnih informacija; pružanje usluga upravljanja akademskim programima u vezi s registracijom internetskih tečajeva; pružanje usluga upravljanja sveučilišnim programima za akademske institucije; pružanje usluga usporedbe cijena na mreži; pružanje usluge dražbi putem interneta; pružanje usporedbi financijskih usluga na mreži; psihološko testiranje radi selekcije osoblja; psihometrijsko testiranje radi selekcije osoblja; psihotehnički odabir osoblja; računalna kontrola inventara; računalna obrada podataka; računalna obrada teksta; računalna priprema inventure; računalna priprema platnog spiska; računalna promocija poslovanja; računalna revizija; računalne baze podataka (sistematizacija informacija u -); računalne baze podataka (sakupljanje informacija u -); računalne datoteke (prikupljanje podataka u -); računalne informativne usluge za procjene poslovnih prilika; računalne usluge poslovnog informiranja; računalni izračun poreza (priprema za -) [računovodstvo]; računalno istraživanje tržišta; računalno knjigovodstvo; računalno knjigovodstvo (vođenje -); računalno naručivanje zaliha robe; računalno podržane poslovne informacije; računalno poslovno istraživanje; računalno poslovno upravljanje [za druge]; računalno pretraživanje poslovnih informacija; računalno prikupljanje [kompilacija] evidencija za nadzor nad zalihama; računalno prikupljanje popisa klijenata; računalno prikupljanje popisa narudžbi; računalno računovodstvo (priprema -); računalno upravljanje bazama podataka; računalno upravljanje bazom podataka; računalno upravljanje datotekama; računalno upravljanje registrom; računalno upravljanje zalihama robe; računalno upravljanje zdravstvenim evidencijama i kartonima; računalno uredsko upravljanje; računalno vođenje evidencija poslovanja; računi (izrada izvoda iz -); računi (priprema -); računovodstvene usluge koje se odnose na račune potraživanja; računovodstvene usluge vezane uz troškove za poljoprivredna poduzeća; računovodstvene usluge za mirovinske fondove; računovodstvene usluge za školarine; računovodstvene usluge za troškove školarine; računovodstvene usluge za spajanja i akvizicije; računovodstveni poslovi; računovodstveni savjeti u vezi s opozivanjem; računovodstveni savjeti u vezi s pripremom poreznih prijava; računovodstveni završni računi; računovodstvo; računovodstvo, knjigovodstvo i revizija; računovodstvo, s naglaskom na knjigovodstvo; računovodstvo za treće strane; računovodstvo za upravljanje troškovima; rad na telefonskoj centrali za druge; radijsko i televizijsko oglašavanje; radijsko oglašavanje i reklame; radne analize u svrhu utvrđivanja skupa vještina radnika i drugih potreba radnika; raspoređivanje dizajnerskog osoblja; raspoređivanje i zapošljavanje osoblja; raspoređivanje osoblja; raspoređivanje privremenog osoblja; raspoređivanje stalnog osoblja; razdioba [distribucija] informacija u svezi zapošljavanja diplomiranih vježbenika; razdioba [distribucija] promotivnih materijala; razdioba [distribucija] tiskanih reklamnih oglasa; razdioba promidžbenih materijala putem pošte; razvijanje marketinških strategija i pojmova; razdioba reklamnih oglasa; razvijanje promotivnih kampanja za poslovnu djelatnost; razvijanje sustava za upravljanje bolnicama; razvoj i provedba marketinških strategija za

druge; razvoj koncepata za poslovno gospodarstvo; razvoj marketinških koncepata; razvoj promidžbenih koncepata; razvoj promotivnih kampanja; razvrstavanje, rukovanje i prijem pošte; reakcijsko oglašavanje; registracija i prijepis pisanih komunikacija; registracija vozila i prijenos vlasništva; reklame (postavljanje -); reklame (priprema -); reklame za igrane filmove; reklamiranje on-line na informatičkoj mreži; reklamiranje putem pošte; reklamiranje robe drugih prodavača, čime se kupcima omogućava jednostavan pregled i usporedba roba tih prodavača; reklamiranje usluga drugih prodavača, čime se kupcima omogućava jednostavan pregled i usporedba usluga tih prodavača; reklamne i promotivne usluge; reklamne usluge; reklamne usluge agencija za radijsko i televizijsko oglašavanje; reklamni materijal (proizvodnja -); reklamni oglasi (širenje reklamnih oglasa); reklamni tekstovi (uređenje reklamnih tekstova); reklamnih materijala (diseminacija -); reklamnog materijala (diseminacija -); reprodukcija crteža; reprodukcija datoteka [papir]; reprodukcija dokumenata; reprodukcija dokumenata [usluge fotokopiranja]; reprodukcija reklamnog materijala; reprodukcija spisa [papir]; reprografske usluge; revizija komunalnih naknada za druge; revizija poslovne djelatnosti; revizija računa; režijska reklamnih filmova; rukovođenje programima popusta koji sudionicima omogućava dobivanje sniženja na proizvode i usluge korištenjem članske iskaznice za popuste; sakupljanje indeksiranih adresa; sakupljanje informacija o tvrtkama; sakupljanje informacija u računalne baze podataka; sakupljanje komercijalnih informacija; sakupljanje oglasa za uporabu kao web stranice na internetu; sakupljanje podataka za druge; sakupljanje poslovnih podataka; sakupljanje poslovnih statističkih podataka; sakupljanje statističkih podataka u svezi medicinskih istraživanja; sakupljanje statističkih podataka vezanih uz oglašavanje; sakupljanje statističkih podataka za upotrebu u znanstvenom istraživanju; sakupljanje statističkih podataka [u poslovne ili komercijalne svrhe]; sakupljanje statističkih podataka vezanih za poslovnu djelatnost; sastavljanje direktorija za objavu na internetu; sastavljanje i pružanje statističkih podataka u svezi trgovačkih i poslovnih cijena; sastavljanje imenika za objavljivanje na globalnim računalnim mrežama ili na internetu; sastavljanje imenika za objavu na internetu; sastavljanje [kompilacija] računalnih baza podataka; sastavljanje [kompilacija] poslovnih informacija; sastavljanje [kompilacija] poslovnih statistika i komercijalnih informacija; sastavljanje [kompilacija] reklamnih oglasa za upotrebu na internetskim stranicama; sastavljanje [kompilacija] popisa poštanskih adresa; sastavljanje [kompilacija] reklamnih oglasa za upotrebu kao web stranice; sastavljanje [kompilacija] i sistematizacija podataka u bankama podataka; sastavljanje [kompilacija] reklamnih oglasa; sastavljanje [kompilacija] statističkih podataka; sastavljanje oglasa za uporabu kao web stranice; sastavljanje online poslovnih direktorija; sastavljanje popisa adresa za izravnu poštu; sastavljanje popisa poštanskih adresa; sastavljanje popisa potencijalnih klijenata; sastavljanje poslovnih imenika; sastavljanje poslovnih imenika za objavljivanje na internetu; sastavljanje, proizvodnja i širenje reklamnog materijala; sastavljanje promotivnih i reklamnih ugovora za druge; sastavljanje registara izvoznika; sastavljanje registara uvoznika; sastavljanje reklamnih oglasa za uporabu kao web stranice; sastavljanje reklamnih oglasa za upotrebu na internetu; sastavljanje reklamnih ugovora za druge; sastavljanje statističkih modela za pružanje podataka o tržišnoj dinamici; sastavljanje ugovora za kupoprodaju robe i usluga za druge; sastavljanje ugovora za kupoprodaju robe za druge; sastavljanje ugovora za pružanje usluga za druge; sastavljanje životopisa za druge; savjeti koji se odnose na pripremu poreza; savjeti koji se odnose na upravljanje poslovanjem klubovima zdravlja; savjeti na polju poslovnog upravljanja i marketinga; savjeti o organizaciji i vođenju poslova; savjeti o poslovnoj organizaciji; savjeti o upravljanju osobljem; savjeti u svezi akvizicija poduzeća; savjeti u svezi poslovnog upravljanja povezane s proizvodnim djelatnostima; savjeti u svezi s komercijalnim upravljanjem; savjeti u svezi s marketingom kemijskih proizvoda; savjeti u svezi s organizacijom i upravljanjem poslovnim djelatnostima; savjeti u svezi s poslovnim upravljanjem; savjeti u svezi s poslovnim postupcima fitness klubova; savjeti u svezi s prodajom poduzeća; savjeti u

svezi s robnom razmjenom; savjeti u svezi s upravljanjem marketingom; savjeti u vezi poslovne učinkovitosti; savjeti u vezi poslovnog upravljanja; savjeti za upravljanje osobljem; savjeti za upravljanje u svezi pronalazačenja osoblja; savjeti za vođenje poduzeća kao franšiza; savjetničke i savjetodavne usluge na području poslovne strategije; savjetništvo u svezi osoblja; savjetništvo u svezi segmentacije tržišta; savjetodavanje u svezi upravljanja raspoređivanjem osoblja; savjetodavanje za upravljanje; savjetodavne i konzultantske usluge u svezi zapošljavanja; savjetodavne i konzultantske usluge povezane s nabavom proizvoda za druge; savjetodavne i konzultantske usluge u vezi s agencijama za uvoz-izvoz; savjetodavne poslovne usluge; savjetodavne poslovne usluge u vezi s franšizama; savjetodavne usluge i informacije u svezi karijere (osim obrazovnih savjeta i obuka); savjetodavne usluge i informiranje u području poslovne organizacije i upravljanja; savjetodavne usluge koje se odnose na upravljanje poslovnim rizikom; savjetodavne usluge koje se odnose na obradu podataka; savjetodavne usluge koje se odnose na istraživanje tržišta; savjetodavne usluge koje se odnose na poslovno upravljanje; savjetodavne usluge koje se odnose na poslovnu organizaciju i upravljanje; savjetodavne usluge koje se odnose na poslovnu analizu; savjetodavne usluge o upravljanju osobljem; savjetodavne usluge (poslovne -) koje se odnose na upravljanje poduzećima iz javnog sektora; savjetodavne usluge (poslovne -) koje se odnose na poslovanje franšiza; savjetodavne usluge poslovnog upravljanja koje se odnose na franšize; savjetodavne usluge (poslovne -) u svezi s iskorištavanjem izuma; savjetodavne usluge (poslovne -) u vezi s upravljanjem poduzećima; savjetodavne usluge (poslovne -) u vezi s osnivanjem franšiza; savjetodavne usluge povezane s marketingom; savjetodavne usluge povezane s komercijalnim transakcijama; savjetodavne usluge u svezi s narudžbom uredskog pribora; savjetodavne usluge u svezi poslovnih akvizicija; savjetodavne usluge u svezi poslovnog planiranja; savjetodavne usluge u svezi s komercijalnim planiranjem; savjetodavne usluge u svezi s poslovnim upravljanjem fitness centroma; savjetodavne usluge u svezi s poslovnim organizacijama i djelovanjem; savjetodavne usluge u svezi s kupnjom robe u ime poduzeća; savjetodavne usluge u svezi s raspoređivanjem osoblja; savjetodavne usluge u svezi karijere (osim obrazovnih savjeta i obuke); savjetodavne usluge u svezi s korporativnim identitetom; savjetodavne usluge u svezi poslovnih strategija; savjetodavne usluge u svezi poslovnog upravljanja i poslovnih postupaka; savjetodavne usluge u svezi oglašavanja; savjetodavne usluge u svezi s elektroničkim obradama podataka; savjetodavne usluge u svezi s promotivnim aktivnostima; savjetodavne usluge u svezi s kupnjom robe za druge; savjetodavne usluge u svezi s promocijama prodaja; savjetodavne usluge u svezi s korporativnim strukturama tvrtki; savjetodavne usluge u svezi s korporativnim strukturama poduzeća; savjetodavne usluge u svezi poslovnog upravljanja za komercijalna poduzeća; savjetodavne usluge u svezi poslovnog upravljanja za industrijska poduzeća; savjetodavne usluge u svezi s promidžbom franšize; savjetodavne usluge u svezi s odnosima s javnošću; savjetodavne usluge u svezi s rukovođenjem osoblja; savjetodavne usluge u vezi povrata poreza [računovodstvo]; savjetodavne usluge u vezi s platnim popisima; savjetodavne usluge u vezi zapošljavanja osoblja; savjetodavne usluge ureda za zapošljavanje; savjetodavne usluge vezane za poslovno upravljanje; savjetodavne usluge za komercijalno upravljanje; savjetodavne usluge za poslovnu administraciju; savjetodavne usluge za poslovno upravljanje na području informacijske tehnologije; savjetodavne usluge za poslovnu organizaciju; savjetodavne usluge za poslovno računovodstvo; savjetodavne usluge za poslovno upravljanje; savjetodavne usluge za pripremanje i izvođenje komercijalnih transakcija; savjetodavne usluge za upravljanje poduzećima; savjetodavne usluge za upravu vezane za franšizu; savjetodavne usluge za zapošljavanje osoblja za obradu podataka; savjetovanja za poslovno upravljanje; savjetovanje glede poslovnog upravljanja u području poslovnih putovanja; savjetovanje i informiranje koje se odnose na komercijalnim poslovnim upravljanjem; savjetovanje i informiranje u svezi računovodstva; savjetovanje industrijskih poduzeća u svezi s njihovim poslovnim djelatnostima; savjetovanje komercijalnih poduzeća u svezi s njihovim

poslovnim djelatnostima; savjetovanje na polju poslovnih akvizicija; savjetovanje o analizi kupovnih navika i potreba potrošača uz pomoć podataka koji se odnose na osjetilne, kvalitativne i kvantitativne podatke; savjetovanje o istraživanju tržišta; savjetovanje o izravnom marketingu; savjetovanje o oporezivanju [računovodstvo]; savjetovanje o organizaciji i vođenju poslova; savjetovanje o osoblju; savjetovanje o poslovnim pitanjima; savjetovanje o poslovnom marketingu; savjetovanje o poslovnom upravljanju u području razvoja izvršnog upravljanja i vodstva; savjetovanje o razvoju korporativnog imidža; savjetovanje o upravljanju osobljem; savjetovanje povezano s demografijom za marketinške potrebe; savjetovanje povezano s knjigovodstvom; savjetovanje povezano s poreznim računovodstvom; savjetovanje (stručno poslovno -); savjetovanje u području poslovne organizacije i poslovnih pitanja; savjetovanje u području poslovnog upravljanja; savjetovanje u području poslovnog istraživanja; savjetovanje u svezi financijskih revizija; savjetovanje u svezi obrade podataka; savjetovanje u svezi odabira osoblja; savjetovanje u svezi odabira rukovodstva; savjetovanje u svezi odnosa s javnošću; savjetovanje u svezi oglašavanja u tiskovnim; savjetovanje u svezi oglašavanja; savjetovanje u svezi organiziranja poslovnog upravljanja; savjetovanje u svezi organiziranja promotivnih kampanja za poduzeća; savjetovanje u svezi osnivanja i vođenja poduzeća; savjetovanje u svezi planiranja poslovanja; savjetovanje u svezi poslovnih prodaja; savjetovanje u svezi poslovne akvizicije; savjetovanje u svezi poslovnog planiranja; savjetovanje u svezi poslovne organizacije i poslovne ekonomije; savjetovanje u svezi poslovne učinkovitosti; savjetovanje u svezi poslovnog oglašavanja; savjetovanje u svezi poslovne organizacije; savjetovanje u svezi pripremanja poslovnih statističkih podataka; savjetovanje u svezi promidžbe poduzeća; savjetovanje u svezi s prodajnim promocijama; savjetovanje u svezi troškova prodajnih narudžbi; savjetovanje u svezi spajanja poduzeća; savjetovanje u svezi upravljanja poslovnim dokumentima; savjetovanje u svezi upravljanja; savjetovanje u svezi upravljanja rizikom [poduzetništvo]; savjetovanje u svezi zapošljavanja za odvjetnike; savjetovanje u svezi zapošljavanja osoblja; savjetovanje u svezi zapošljavanja; savjetovanje u vezi organizacije ili upravljanja trgovačkom tvrtkom; savjetovanje u vezi poslovnog upravljanja i organizacije poduzeća; savjetovanje u vezi s marketingom kemijskih proizvoda; savjetovanje u vezi s optimizacijom tražilice; savjetovanje u vezi s poslovnim procjenama; savjetovanje u vezi s preseljenjem poduzeća; savjetovanje u vezi s prodajnim metodama i tehnikama; savjetovanje u vezi s tržišnim izvještavanjem; savjetovanje u vezi zapošljavanja tajnica u pravnim poslovima; savjetovanje za komercijalno upravljanje; savjetovanje za korporativno upravljanje; savjetovanje za odnose s javnošću; savjetovanje za oglašavanje i marketing; savjetovanje za poslovno upravljanje na području prijevoza i dostave; savjetovanje za poslovno upravljanje; savjetovanje za poslovno upravljanje, također i putem interneta; savjetovanje za poslovnu organizaciju i upravljanje; savjetovanje za poslovnu organizaciju i upravljanje uključujući upravljanje osobljem; savjetovanje za poslovnu organizaciju; savjetovanje za procjenu tržišta; savjetovanje za prodajne tehnike i programe prodaje; savjetovanje za upravljanje poduzećima; savjetovanje za profesionalnu poslovnu djelatnost; savjetovanje za upravljanje osobljem; savjetovanje za zapošljavanje osoblja; selekcija izvršnog osoblja; selekcija osoblja; selekcija osoblja pomoću psihološkog testiranja; selekcija osoblja [za druge]; širenje komercijalnih informacija; širenje oglasa internetom; širenje oglasnog materijala posredstvom komunikacijskih mreža na internetu; širenje oglasnog materijala na internetu; širenje podataka u svezi poslovne djelatnosti; širenje podataka u svezi oglašavanja; širenje poslovnih informacija; širenje reklamnih materijala za druge, putem interneta; širenje reklamnih materijala; širenje reklamnog materijala; širenje reklamnog materijala [leci, brošure i tiskani materijal]; sistematizacija podataka u računalnim bazama podataka; sistematiziranje podataka u računalne baze podataka; sistematiziranje podataka za središnju kartoteku; spajanja poduzeća [savjeti u svezi -]; statistička analiza i izvještavanje; statistička istraživanja (poslovna -); statistička istraživanja u svezi poslovanja; statistička procjena marketinških podataka; statističke analize poslovanja;

statistički podaci (priprema poslovnih -); statistički podaci (pružanje poslovnih -); stenografija; stenografski prijepis; stenografsko tipkanje; strateške poslovne analize; strateško planiranje poslovanja; strateško poslovno planiranje; strateško poslovno savjetovanje; strojopis; strojopis (usluge -); stručne poslovne konzultacije; stručne procjene i izvještaji u svezi poslovnih pitanja; studije odnosa s javnošću; stvaranje reklamnog materijala; tajničke i službeničke usluge; tajničke usluge; tajničke usluge koje pružaju hoteli; tajničke usluge stenografije; tekstovi (objavlivanje promidžbenih -); telefonska istraživanje tržišta; telefonske i televizijske dražbe; telefonski marketing; televizijsko reklamiranje; testiranje osobnosti u svrhu zapošljavanja; testiranje (psihološko -) radi selekcije osoblja; testiranje za određivanje profesionalne kompetencije; testiranje za utvrđivanje poslovnih sposobnosti; tisak (praćenje tiska); transkripcija zvučnih obavijesti; traženje i raspoređivanje izvršnog osoblja [kadra]; traženje poslovnih akvizicija; traženje sponzorstva; trgovačke informacije (pružanje -); trgovačka obavijest; trgovačke izložbe (pripremanje -); trgovačke izložbe (vođenje -); trgovački marketing [osim prodaje]; trgovački sajmovi (organiziranje -) u komercijalne ili reklamne svrhe; troškovno računovodstvo; tržišna istraživanja i analiza poslovnih djelatnosti; tržišne kampanje; tržišne prognoze; ugovaranje poslovnih transakcija za druge putem online trgovina; ugovaranje pretplata na usluge elektroničke naplate cestarina [ENC] za druge; umetanje tiskanog materijala u omotnice; umnožavanje dokumenata; unos i obrada podataka; opis pisanih komunikacija i podataka; upravljanje bazama podataka računalo-; upravljanje bazama podataka; upravljanje bolnicama; upravljanje datotekama (računalno -); upravljanje financijskim izvještajima; upravljanje hotelima za druge; upravljanje i podrška pri radu u komercijalnim djelatnostima; upravljanje i sastavljanje računalnih baza podataka; upravljanje i savjetovanje u svezi s poslovnim postupcima; upravljanje inventarom dijelova i komponenti za proizvođače i dobavljače; upravljanje komercijalnom poslovnom djelatnošću; upravljanje kondominijem; upravljanje ljudskim potencijalima; upravljanje ljudskim resursima i konzultantske usluge koje se odnose na zapošljavanje; upravljanje maloprodajnim poduzećem za druge; upravljanje marketinškim osobljem; upravljanje međunarodnim poslovanjem; upravljanje novinskim pretplatama [za druge]; upravljanje obradom podataka; upravljanje odnosom s kupcima; upravljanje osobljem; upravljanje osobljem u oglašajne svrhe; upravljanje planovima mirovinskog osiguranja za zaposlenike; upravljanje planovima odabranih dobavljača; upravljanje planovima pogodnosti za zaposlenike; upravljanje planovima socijalnog osiguranja za zaposlenike; upravljanje planovima zdravstvene skrbi koji se plaćaju unaprijed; upravljanje poduzećem; upravljanje poslovanjem trgovačkih centara za druge; upravljanje poslovanjem [za druge]; upravljanje poslovnim aktivnostima franšiza; upravljanje poslovnim aktivnostima maloprodajnih trgovina; upravljanje poslovnim projektima [za druge]; upravljanje poslovnim projektima; upravljanje poslovnim procesima; upravljanje poslovnim spisima; upravljanje poslovnim uredima za druge; upravljanje poticajnim hotelskim programima drugih; upravljanje poticajnim, promotivnim ili programima vjernosti korisnika; upravljanje poticajnim programima za promicanje prodaje; upravljanje prodajnim osobljem; upravljanje prodajnim računima; upravljanje programima i uslugama u vezi s ljekarničkim naknadama; upravljanje programima i uslugama povrata novca za lijekove; upravljanje programima lojalnosti koji uključuju popuste ili poticaje; upravljanje programima povrata novca bolesnicima; upravljanje programima vjernosti i poticaja; upravljanje programom nagrađivanja vjernosti; upravljanje promidžbom za osobe iz svijeta sporta; upravljanje promidžbom za slavne osobe; upravljanje računalnim bazama podataka; upravljanje računalnim datotekama; upravljanje računalnim podacima; upravljanje računalnom bazom podataka; upravljanje restoranima za druge; upravljanje telefonskim pozivnim centrima za druge; upravljanje troškovima liječenja; upravljanje troškovima zdravstvene skrbi; upravljanje tvrtkama, uključujući savjetovanje u svezi demografskih pitanja; upravljanje tvrtkama [za druge]; upravljanje u ime industrijskih i komercijalnih poduzeća u pogledu opskrbe uredskim potreštinama; upravljanje u svezi marketinga; upravljanje u svezi s poslovnim planiranjem;

upravljanje (usluge savjetovanja u svezi s-); upravljanje zrakoplovnim tvrtkama; upravljanje zdravstvenim klinikama za druge; uređenje izloga; uredi za zapošljavanje; uređivanje promidžbenih tekstova; uredske tajničke usluge za tvrtke; uredske usluge za elektroničku manipulaciju podatcima; uredske usluge za elektroničko prikupljanje podataka; uredske usluge za elektroničko razvrstavanje podataka; uredski strojevi (iznajmljivanje -); usluga automatskog ponovnog naručivanja za poduzeća; usluga upravljanja hotelima [za druge]; usluge administracije zračnih luka; usluge administrativne obrade i organiziranja narudžbi putem pošte; usluge agencija za izvoz; usluge agencija za izvoz i uvoz; usluge agencija za komercijalno informiranje; usluge agencija za kupovinu; usluge agencija za modele za oglašavanje; usluge agencija za modele za reklamne svrhe; usluge agencija za modele za promotivnu prodaju; usluge agencija za osoblje vezane za područje elektronične industrije; usluge agencija za poslovno informiranje; usluge agencija za talente [poslovni menadžment scenskih umjetnika]; usluge agencija za strojopis; usluge agencija za uvoz; usluge agencija za uvoz i izvoz; usluge agencija za zapošljavanje medicinskog osoblja; usluge agencija za zapošljavanje osoblja; usluge agencija za zapošljavanje; usluge agencija za zapošljavanje bolničara; usluge agencija za zapošljavanje dadilja; usluge agencije za modele; usluge agencije za strojopis; usluge agencije za uvoz i izvoz; usluge agencije za zapošljavanje u vezi osiguranja radne snage za izložbene kuće; usluge agencije za zapošljavanje za opća uredska radna mjesta; usluge agencije za zapošljavanje mladih ljudi u inozemstvu koji obavljaju kućanske poslove u zamjenu za stanovanje i prehranu kako bi naučili jezik; usluge agencije za zapošljavanje uredskog osoblja; usluge agencije za zapošljavanje za osobe osposobljene za rad s računalima; usluge agencije za zapošljavanje za privremene radne zadatke; usluge agencije za zapošljavanje; usluge agencije za zapošljavanje za pomoćno medicinsko osoblje; usluge agencije za zapošljavanje dvojezičnog osoblja; usluge agencije za zapošljavanje tajničkog osoblja; usluge agencije za zapošljavanje povezane sa zapošljavanjem liječnika i medicinskih sestara; usluge agenta za modele; usluge analiza cijena; usluge analiza tržišta u vezi dostupnosti robe; usluge analiza tržišta u svezi dostupnosti antikviteta; usluge analize i istraživanja tržišta; usluge analize poslovnih podataka; usluge analize tržišta; usluge analize tržišta u svezi prodaje antikviteta; usluge analize tržišta u svezi prodaje robe; usluge angažiranja umjetnika izvođača; usluge aranžiranja izloga; usluge aranžiranja izloga u reklamne svrhe; usluge aukcija i obrnutih aukcija; usluge bušenja kartica [uredski poslovi]; usluge davatelja franšize, odnosno pomoć u pokretanju ili vođenju industrijskih ili komercijalnih poduzeća; usluge digitalne promidžbe; usluge direktnog marketinga; usluge distribucije reklamnog materijala; usluge ekspertiza za poslovnu učinkovitost; usluge eksternalizacije poslova u području operativnog poslovanja; usluge eksternalizacije poslova u području poslovne analize; usluge eksternalizacije poslova dogovaranjem ugovora o uslugama za druge; usluge elektroničkog upravljanja inventarom; usluge fakturiranja; usluge forenzičkog računovodstva; usluge fotokopiranja; usluge franšize kojima se pruža poslovna podrška; usluge franšize kojima se pruža marketinška pomoć; usluge gospodarske komore sa svrhom promocije trgovine; usluge gospodarske komore za promicanje gospodarstva; usluge gospodarske komore sa svrhom promocije poduzeća; usluge grafičkog oglašavanja; usluge istraživanja i analize tržišta; usluge istraživanja koje se odnose na oglašavanje; usluge istraživanja tržišta koje se odnose na radijske i televizijske medije; usluge istraživanja tržišta za izdavače; usluge istraživanja tržišta povezane s navigacijom korištenja interneta; usluge istraživanja tržišta povezane s vjernošću kupaca; usluge istraživanja u svezi poduzeća; usluge istraživanja u svezi poslovne djelatnosti; usluge istraživanja u vezi s oglašavanjem i marketingom; usluge izdavačke agencije koje se sastoje od pregovaranja o ugovorima; usluge izdavanja računa u području energije; usluge izdavanja računa u području zdravstvene njege; usluge izdavanja računa za liječničke usluge za bolnice; usluge izdavanja računa za liječničke usluge za ljekovnike; usluge izlaganja robe; usluge iznajmljivanja prodajnih automata; usluge iznajmljivanja uredskih strojeva; usluge izravnog oglašavanja putem pošte; usluge

karijernog umrežavanja; usluge knjigovodstva i računovodstva; usluge književnog kluba kojima se nude maloprodaja knjiga svojim članovima; usluge koje obuhvaćaju transkripciju statističkih podataka; usluge koje se odnose na prezentiranje proizvoda i usluga na prodajnom mjestu; usluge komercijalnog lobiranja; usluge kompjuteriziranog online naručivanja; usluge komunikacije s piscima blogova; usluge konzultacija u marketingu; usluge konzultacija za poslovni marketing; usluge kopiranja; usluge kopiranja dokumenata; usluge korisničke vjernosti u komercijalne, promotivne i/ili reklamne svrhe; usluge korisničkog kluba u komercijalne, promotivne i/ili reklamne svrhe; usluge kreativnog razvoja marketinškog plana; usluge kupovanja medijskog prostora; usluge lansiranja proizvoda; usluge lociranja zaliha robe pomoću baza podataka; usluge maloprodaje ili veleprodaje za farmaceutske, veterinarske i sanitarne pripravke i za medicinske potrepštine; usluge maloprodaje povezane s alkoholnim pićima; usluge maloprodaje povezane s baterijama; usluge maloprodaje povezane s akumulatorima; usluge maloprodaje u svezi s uredskim priborom; usluge maloprodajne trgovine za sagove; usluge maloprodajne trgovine hranom bez osoblja; usluge maloprodajne trgovine pićem bez osoblja; usluge manekena za oglašavanje ili promociju prodaje; usluge manekena za reklamiranje ili promidžbu prodaja; usluge marketinga; usluge marketinga na prodajnom mjestu; usluge marketinga putem pretraživača; usluge marketinškog savjetovanja u području društvenih medija; usluge marketinških agencija; usluge medicinske transkripcije; usluge mrežnog oglašavanja i marketinga; usluge nabave alkoholnih napitaka za druge [kupnja robe za druga poduzeća]; usluge nabave kupona za druge; usluge nabave podataka o vanjskoj trgovini; usluge nabave za treće koje se odnose na uredski materijal; usluge nadzora zaliha robe; usluge najavlivanja u svrhe oglašavanja; usluge najma uredske opreme; usluge naručivanja [za druge]; usluge naručivanja za treće osobe; usluge obavljanja razgovora [za zapošljavanje osoblja]; usluge objavljivanja reklamnih materijala; usluge objavljivanja reklamnih tekstova; usluge obrade platnog popisa [za druge]; usluge obrade podataka; usluge obrade podataka na internetu; usluge obrade podataka u području prijevoza; usluge obrade podataka u području zdravstva; usluge obrade podataka u području obračuna plaća; usluge obrade podataka [uredska djelatnost]; usluge obrade teksta; usluge obrade teksta i strojopisa; usluge odgovora na telefonske pozive i upravljanja porukama; usluge odnosa s javnošću; usluge odnosa s medijima; usluge oglašavanja; usluge oglašavanja i marketinga; usluge oglašavanja i marketinga koje se pružaju putem društvenih mreža; usluge oglašavanja i marketinga koje se pružaju komunikacijskim kanalima; usluge oglašavanja i promidžbe; usluge oglašavanja i promidžbe putem televizije, radija i pošte; usluge oglašavanja i promocije i s njima povezane savjetodavne usluge; usluge oglašavanja izravnom poštom koje pružaju poštanski uredi; usluge oglašavanja koje pružaju agencije za oglašavanje na radiju i televiziji; usluge oglašavanja koje se odnose na uređaje za in vivo snimanje; usluge oglašavanja koje se odnose na proizvode za in vivo snimanje; usluge oglašavanja, marketinga i promotivnog savjetovanja i podrške; usluge oglašavanja, marketinga i promidžbe; usluge oglašavanja na otvorenom; usluge oglašavanja na televiziji; usluge oglašavanja po kategorijama; usluge oglašavanja povezane s komercijalizacijom novih proizvoda; usluge oglašavanja povezane s parfumerijama; usluge oglašavanja povezane s kozmetičkim proizvodima; usluge oglašavanja povezane s nakitom; usluge oglašavanja povezane s farmaceutskim proizvodima; usluge oglašavanja povezane s prodajom proizvoda; usluge oglašavanja, promicanja i marketinga; usluge oglašavanja, promidžbe i odnosa s javnošću; usluge oglašavanja pružene putem baze podataka; usluge oglašavanja pružene putem interneta; usluge oglašavanja putem teksta na televizijskim ekranima; usluge oglašavanja radi promicanja e-poslovanja; usluge oglašavanja radi promicanja javne svijesti o ekološkim pitanjima; usluge oglašavanja s ciljem promicanja javne svijesti o nefrotskom sindromu i fokalnoj segmentalnoj glomerulosklerozi [fsgs]; usluge oglašavanja s ciljem promicanja javne svijesti o društvenim pitanjima; usluge oglašavanja u svezi s bazama podataka; usluge oglašavanja u svezi s financijskim ulaganjem; usluge oglašavanja u svezi s nekretninama; usluge

oglašavanja u svezi s osobnim automobilima; usluge oglašavanja u svezi s prodajom motornih vozila; usluge oglašavanja u svezi sa zapošljavanjem osoblja; usluge oglašavanja u svezi s knjigama; usluge oglašavanja u svezi s farmaceutskim pripravcima za liječenje dijabetesa; usluge oglašavanja u svezi s dobavom poslova; usluge oglašavanja u svezi s transportnim industrijama; usluge oglašavanja u svezi s prodajom osobne imovine; usluge oglašavanja u svezi s turističkim industrijama; usluge oglašavanja u svezi s novinama; usluge oglašavanja u svezi s javnim radovima; usluge oglašavanja u svezi s financijskim uslugama; usluge oglašavanja u svezi s industrijskim motornim vozilima; usluge oglašavanja u svezi s hotelima; usluge oglašavanja u svezi s morskim i pomorskom industrijom; usluge oglašavanja u tiskovinama; usluge oglašavanja u vezi s odjećom; usluge oglašavanja u vezi s e-sportskim događanjima; usluge oglašavanja za arhitekta; usluge oglašavanja za cvjećare; usluge oglašavanja za druge; usluge oglašavanja za književnu industriju; usluge oglašavanja za promociju posredovanja dionica i drugih vrijednosnica; usluge oglašavanja za promociju napitaka; usluge oglašavanja za promicanje svijesti javnosti o pitanjima i inicijativama u području zaštite okoliša; usluge oglašavanja za promociju prodaje napitaka; usluge oglašavanja za promicanje javne svijesti o medicinskim pitanjima; usluge oglašavanja za promicanje javne svijesti u području socijalne skrbi; usluge oglašavanja za promicanje svijesti o bolestima; usluge oglašavanja za stvaranje identiteta brenda za druge; usluge online dražbovanja putem interneta; usluge online naručivanja; usluge online naručivanja u području naručivanja hrane za van i dostave; usluge online poslovnog umrežavanja; usluge online trgovina za maloprodaju kozmetičkih proizvoda; usluge online trgovina za maloprodaju odjeće; usluge planiranja karijere; usluge planiranja poslovanja za poduzeća; usluge planiranja sastanaka [uredski poslovi]; usluge planiranja za marketinška istraživanja; usluge planiranja za oglašavanje; usluge podrške i savjetovanja na polju poslovnog upravljanja tvrtkama iz energetskog sektora; usluge podsjećanja na ugovorene sastanke [uredski poslovi]; usluge političkog oglašavanja; usluge pomoći u poslovanju u franšiznom sustavu; usluge poslovne administracije; usluge poslovne administracije za obradu prodaje putem interneta; usluge poslovne administracije u području prijevoza; usluge poslovne administracije u području zdravstvene skrbi; usluge poslovne ekspertize; usluge poslovne pomoći, upravljanja i administracije; usluge poslovne procjene; usluge poslovne strategije i planiranja; usluge poslovne strategije; usluge poslovnih analiza; usluge poslovnih informacija pružene na vezi iz računalne baze podataka ili s interneta; usluge poslovnih ispitivanja; usluge poslovnih istražnih aktivnosti; usluge poslovnih savjetovanja; usluge poslovnog analiziranja i informiranja te istraživanja tržišta; usluge poslovnog fakturiranja; usluge poslovnog informiranja i istraživanja; usluge poslovnog istraživanja i savjetovanja; usluge poslovnog istraživanja; usluge poslovnog istraživanja i informiranja; usluge poslovnog izvještavanja; usluge poslovnog marketinga; usluge poslovnog oglašavanja u svezi franšize; usluge poslovnog planiranja; usluge poslovnog posredovanja i savjetovanja na polju prodaje proizvoda i pružanja usluga; usluge poslovnog posredovanja u pogledu povezivanja potencijalnih privatnih ulagača s poduzetnicima kojima je potrebno financiranje; usluge poslovnog posredovanja; usluge poslovnog savjetovanja u svezi marketinških kampanja za prikupljanje financijskih sredstava; usluge poslovnog savjetovanja u svezi proizvodnje; usluge poslovnog savjetovanja za upravljanje kampanjama za prikupljanje financijskih sredstava; usluge poslovnog savjetovanja u području poljoprivrede; usluge poslovnog savjetovanja i savjetodavne poslovne usluge; usluge poslovnog savjetovanja u svezi s opskrbom sustava upravljanja kvalitetom; usluge poslovnog savjetovanja u svezi obrade podataka; usluge poslovnog savjetovanja u području franšiza; usluge poslovnog savjetovanja u području marketinga; usluge poslovnog savjetovanja u svezi insolventcije; usluge poslovnog savjetovanja vezano za osnivanje i poslovanje franšiza; usluge poslovnog savjetovanja u vezi promocije kampanja za prikupljanje financijskih sredstava; usluge poslovnog savjetovanja u vezi s planiranjem oporavka od katastrofe; usluge poslovnog savjetovanja za digitalnu transformaciju; usluge poslovnog umrežavanja; usluge poslovnog upravljanja;

usluge poslovnog upravljanja i konzultacija; usluge poslovnog upravljanja za građevinske projekte; usluge poslovnog upravljanja u svezi kupovine poduzeća; usluge poslovnog upravljanja u svezi razvijanja poduzeća; usluge poslovnog upravljanja i savjetovanja; usluge poslovnog upravljanja parkiralištima za automobile; usluge poslovnog upravljanja za nogometare; usluge poslovnog upravljanja za obradu prodaje izvršene na globalnoj računalnoj mreži; usluge poslovnog upravljanja u vezi s elektroničkom trgovinom; usluge poslovnog upravljanja koje pružaju kazališne agencije; usluge posredovanja pri zapošljavanju; usluge posredovanja u poslovanju u vezi s povezivanjem različitih stručnjaka s klijentima; usluge posredovanja u trgovini; usluge posredovanja u vezi s oglašavanjem; usluge pozicioniranja robne marke; usluge praćenja konkurencije; usluge predavanja računa; usluge predstavljanja i izlaganja proizvoda; usluge predstavljanja proizvoda u izlozima trgovina od strane živih modela; usluge premještaja zaposlenika; usluge premještaja zaposlenika; usluge prepisivanja; usluge preseljenja poduzeća; usluge pretplate na novine za druge; usluge pretplate na televizijski kanal; usluge preustroja poslovnih procesa; usluge preuzimanja podataka; usluge prijave poreza; usluge prijeloma u reklamne svrhe; usluge prijepisa konferencijskih poziva; usluge prikupljanja podataka za tržišna istraživanja; usluge primanja narudžbi putem telefona za druge; usluge privremenog osoblja; usluge privremenog zapošljavanja osoblja; usluge procjene marke (branda); usluge procjene poslovne djelatnosti; usluge procjene poslovnog rizika; usluge procjene troškova; usluge procjene tržišta; usluge prodaja na dražbi; usluge prodaje na dražbi koje se pružaju posredstvom telekomunikacijskih mreža; usluge programa vjernosti, motivacije i bonusa; usluge promicanja izvoza; usluge promidžbe; usluge promidžbe i reklamiranja; usluge promidžbe u otvorenom; usluge promidžbe u vezi s e-sportskim događanjima; usluge promidžbenih agencija; usluge promotivnog oglašavanja; usluge pronalazačenja podataka za tržišna istraživanja; usluge pronalazačenja poslova za dadilje; usluge pronalazačenja radnika stručnjaka; usluge pružanja administrativne podrške i obrađivanja podataka; usluge pružanja komercijalnih informacija iz računalne baze podataka; usluge pružanja komercijalnih informacija u vezi s vinima; usluge pružanja komercijalnih informacija i savjeta potrošačima u području dekorativne kozmetike; usluge pružanja komercijalnih informacija i savjeta potrošačima u području kozmetičkih proizvoda; usluge pružanja poslovnih savjeta i konzultacija; usluge pružanja poslovnih informacija; usluge pružanja poslovnih informacija online iz globalne računalne mreže ili s interneta; usluge pružanja poslovnih informacija na internetu; usluge računalne obrade poslovnih informacija; usluge računalnog istraživanja tržišta; usluge računalnog prikupljanja podataka prodajnih mjesta za maloprodajne trgovce; usluge računalnog upravljanja bazama podataka; usluge raspoređivanja osoblja; usluge razmjene radne snage; usluge razvijanja poslovne strategije; usluge recepcije za posjetitelje [uredski poslovi]; usluge registracije automobila; usluge registracije kreditnih kartica; usluge registracije povrata ključeva; usluge regrutiranja osoblja i agencije za zapošljavanje; usluge reklamiranja i oglašavanja; usluge reklamiranja i promidžbe prodaja; usluge reklamiranja pomoću balona za izlaganje; usluge reklamiranja putem reklamnih ploča koje nose osobe; usluge reklamnih agencija; usluge reprodukcije dokumenata; usluge rezerviranja poslova za televizijske filmske tehničare; usluge savjetovanja i informiranja koje se odnose na računovodstvo; usluge savjetovanja i pripreme poreznih prijava; usluge savjetovanja o marketingu; usluge savjetovanja u izravnom marketingu; usluge savjetovanja u svezi zapošljavanja; usluge savjetovanja u vezi s nabavom proizvoda i usluga; usluge savjetovanja za upravljanje poduzećima; usluge savjetovanja za zapošljavanje; usluge savjetovanja za zapošljavanje; usluge selekcije rukovoditelja; usluge spajanja oglasne mreže za povezivanje oglašivača s mrežnim stranicama na mreži; usluge statističke analize i izvješćivanja u poslovne svrhe; usluge statističkih informacija u svezi poslovnih djelatnosti; usluge strategije brenda; usluge strateškog i poslovnog planiranja; usluge strojopisa; usluge stručnjaka za poslovnu učinkovitost; usluge stručnjaka za učinkovitost (poslovnu); usluge stručnjaka za učinkovitost; usluge stvaranja marki; usluge stvaranja

robni marki (oglašavanje i promocija); usluge telefonske dobrodošlice za treće stranke; usluge telefonskog marketinga [nije prodaja]; usluge telefonskog odgovaranja za odsutne pretplatnike; usluge telemarketinga; usluge traženja i izbora rukovodećeg kadra; usluge trgovačkih sajmovi i izložbi; usluge trgovina za prodaju na malo odjevnih artikala; usluge trgovinskih sajmovi i gospodarskih izložbi; usluge tržišnih informacija vezane za trgovačke izvještaje; usluge tržišnih informacija u svezi statistika o tržištu; usluge tržišnih informacija u svezi indeksne razine; usluge tržišnog izvještavanja; usluge u svezi prepoznatljivosti tvrtke; usluge u svezi prezentacije proizvoda javnosti; usluge u vezi s bilježenjem statističkih podataka; usluge u vezi s izradom statističkih podataka; usluge u vezi sastavljanja poreznih prijava; usluge ukrašavanja i uređivanja izloga; usluge unapređenja prodaja za druge putem dodjeljivanja i upravljanja korisničkih kartica s pogodnostima; usluge unapređenja prodaje; usluge unapređenja prodaje za treće osobe; usluge unosa podataka; usluge upisivanja računalnih podataka; usluge upravljanja bazama podataka; usluge upravljanja evidencijama, odnosno, indeksiranje dokumenata za druge; usluge upravljanja inventurama; usluge upravljanja ljudskim resursima i zapošljavanja; usluge upravljanja opskrbnim lancem; usluge upravljanja osobljem koji radi na promidžbi; usluge upravljanja podacima; usluge upravljanja poslovnim rizicima; usluge upravljanja prodajom; usluge upravljanja trgovačkim izložbama; usluge upravljanja virtualnim zajednicama; usluge upravljanja zalihama; usluge ureda za promidžbu; usluge ureda za medije; usluge uređenja izloga maloprodajnih prodavaonica; usluge uređenja izloga u trgovinama; usluge uredske administracije [za druge]; usluge uredskih funkcija; usluge uredskog upravljanja [za druge]; usluge usporedbe cijena; usluge usporedbe cijena energije; usluge uspoređivanja pri kupnji; usluge usporednih analiza; usluge uvoza i izvoza; usluge veleprodaje farmaceutskih, veterinarskih i medicinskih pripravka i potrepština; usluge veleprodajnih narudžbi; usluge vezane uz postupke prijave poreza; usluge vezane uz spajanje poduzeća; usluge vezane za osoblje; usluge vođenja evidencije o zaposlenicima; usluge vođenja evidencije dioničara; usluge za komercijalno informiranje; usluge za poslovno informiranje; usluge za programe lojalnosti; usluge zapisivanja za darove; usluge zapošljavanja; usluge zapošljavanja i raspoređivanja na radna mjesta; usluge zapošljavanja izvršnih tijela; usluge zapošljavanja osoblja; usluge zapošljavanja pomoćnog uredskog osoblja; usluge zapošljavanja posluge [butlere]; usluge zapošljavanja pripravnika; usluge zapošljavanja privremenog osoblja; usluge zapošljavanja rukovoditelja; usluge zapošljavanja tajničkog osoblja; usluge zapošljavanja za domaćice; usluge zapošljavanja za izvršni kadar; usluge zapošljavanja za osobne pomoćnike; usluge zapošljavanja za prodajno i marketinško osoblje; usluge zapošljavanja za televizijske filmske tehničare; usluge zastupanja poduzeća; usluge zavoda za zapošljavanje; usluge zbrinjavanja tehnološkog viška; uvođenje poslova (organiziranje -); uspoređivanje podataka u računalnim bazama podataka; uzorkovanje proizvoda; vanjske usluge [komercijalna pomoć]; vanjske usluge organiziranja nabave proizvoda za druge; vanjski pružatelj usluga u području upravljanja odnosima s kupcima; vanjsko administrativno upravljanje za tvrtke; vanjsko oglašavanje; veleprodajne usluge povezane s automobilskim dijelovima; veleprodajne usluge povezane s dodatnom opremom za automobile; veleprodajne usluge povezane s krznom; veleprodajne usluge povezane sa sportskim proizvodima; veleprodajne usluge povezane s cvijećem; veleprodajne usluge povezane sa slatkišima; veleprodajne usluge u vezi s opremom za hlađenje; veleprodajne usluge u vezi s opremom za zamrzavanje; veleprodajne usluge u vezi s osvjetljenjem; veleprodajne usluge u vezi s opremom za grijanje; veleprodajne usluge u vezi s opremom za kuhanje hrane; veleprodajne usluge u vezi s umjetničkim materijalima; veleprodajne usluge u vezi s umjetničkim djelima; veleprodajne usluge u vezi s uredskim priborom; veleprodajne usluge u vezi s vozilima; veleprodajne usluge u vezi s kemikalijama za uporabu u hortikulturi; veleprodajne usluge u vezi s kemikalijama za uporabu u poljoprivredi; veleprodajne usluge u vezi s oružjem; veleprodajne usluge u vezi s torbama; veleprodajne usluge u vezi s kemikalijama za uporabu u šumarstvu; veleprodajne usluge u vezi s

pripravicima za čišćenje; veleprodajne usluge u vezi sa sedlarskim proizvodima; veleprodajne usluge u vezi s namještajem; veleprodajne usluge u vezi s pripravicima za osvježivanje; veleprodajne usluge u vezi sa školskim priborom; veleprodajne usluge u vezi s kišobranima; veleprodajne usluge u vezi s gorivima; veleprodajne usluge u vezi s lubrikantima; veleprodajne usluge u vezi s dodacima prehrani; veleprodajne usluge u vezi s dijetetskim pripravcima; veleprodajne usluge u vezi s predivom; veleprodajne usluge u vezi s pivom; veleprodajne usluge u vezi sa steljom za životinje; veleprodajne usluge u vezi s artiklima za šivanje; veleprodajne usluge u vezi s veterinarskim pripravcima i proizvodima; veleprodajne usluge u vezi s veterinarskim pripravcima; veleprodajne usluge u vezi s opremom za kućanstvo; veleprodajne usluge u vezi sa stolnim posuđem; veleprodajne usluge u vezi s veterinarskim proizvodima; veleprodajne usluge u vezi s poljoprivrednom opremom; veleprodajne usluge u vezi s duhanom; veleprodajne usluge u vezi s kuhinjskim posuđem; veleprodajne usluge u vezi s higijenskim priborom za ljude; veleprodajne usluge u vezi sa svećanim ukrasima; veleprodajne usluge u vezi s građevinskom opremom; veleprodajne usluge u vezi sa sportskom opremom; veleprodajne usluge u vezi s opremom za zemljane radove; veleprodajne usluge u vezi sa sportskim artiklima; veleprodajne usluge u vezi s pokrivačima za zidove; veleprodajne usluge u vezi s higijenskim priborom za životinje; veleprodajne usluge u vezi s priborom za uljepšavanje za ljude; veleprodajne usluge u vezi s pokrivačima za podove; veleprodajne usluge u vezi s desalatorima; veleprodajne usluge u vezi s kuhinjskim noževima; veleprodajne usluge u vezi s pekarskim proizvodima; veleprodajne usluge u vezi s priborom za pripremu hrane; veleprodajne usluge u vezi s priborom za uljepšavanje životinja; veleprodajne usluge u vezi s mliječnim proizvodima; veleprodajne usluge u vezi s morskim plodovima; veleprodajne usluge u vezi s ručnim priborom za izgradnju; veleprodajne usluge u vezi s ručnim alatima za izgradnju; veleprodajne usluge u vezi s igrama; veleprodajne usluge u vezi s priborom za jelo; veleprodajne usluge u vezi s igračkama; veleprodajne usluge u vezi s audiovizualnom opremom; veleprodajne usluge u vezi sa sorbetima; veleprodajne usluge u vezi s navigacijskim uređajima; veleprodajne usluge u vezi s opremom za informacijsku tehnologiju; veleprodajne usluge u vezi sa sladoledima; veleprodajne usluge u vezi sa smrznutim jogurtima; veleprodajne usluge u vezi s čokoladom; veleprodajne usluge u vezi s medicinskim instrumentima; veleprodajne usluge u vezi s medicinskim aparatima; veleprodajne usluge u vezi sa slatkšima; veleprodajne usluge u vezi sa sanitarnim instalacijama; veleprodajne usluge u vezi s hranom za životinje; veleprodajne usluge u vezi s hortikulturnim proizvodima; veleprodajne usluge u vezi s veterinarskim aparatima; veleprodajne usluge u vezi s veterinarskim instrumentima; veleprodajne usluge u vezi s hranom; veleprodajne usluge u vezi s grijačima; veleprodajne usluge u vezi s kakaom; veleprodajne usluge u vezi s kavom; veleprodajne usluge u vezi s opremom za opskrbu vodom; veleprodajne usluge u vezi sa sanitarnom opremom; veleprodajne usluge u vezi s čajem; veleprodajne usluge u vezi s računalnim hardverom; veleprodajne usluge u vezi s opremom za hortikulturu; veleprodajne usluge u vezi s računalnim softverom; veleprodajne usluge u vezi s umjetnim krznima; veleprodajne usluge u vezi s kućanskim električnim uređajima; veleprodajne usluge u vezi sa šalicama i čašama; veleprodajne usluge u vezi s kuhinjskim uređajima; veleprodajne usluge u vezi s prtljagom; veleprodajne usluge vezane uz toaletne proizvode; veleprodajne usluge vezane uz nakit; veleprodajne usluge vezane uz pripravke za njegu životinja; veleprodajne usluge vezane uz obuću; veleprodajne usluge vezane uz meso; veleprodajne usluge vezane uz artikle za uporabu s duhanom; veleprodajne usluge vezane uz tkanine; veleprodajne usluge vezane uz bezalkoholna pića; veleprodajne usluge vezane uz pripravke za pripremu pića; veleprodajne usluge vezane uz pokrivala za glavu; veleprodajne usluge vezane uz odjeću; veleprodajne usluge vezane uz artikle za čišćenje; veleprodajne usluge vezane uz metalnu robu; veleprodajne usluge vezane uz tiskani materijal; veleprodajne usluge vezane uz alkoholna pića (osim piva); veleprodajne usluge vezane uz pripravke za pripremu alkoholnih pića; veleprodajne usluge u vezi s koncima; video

snimke u marketinške svrhe (proizvodnja -); video snimke u promidžbene svrhe (proizvodnja -); video snimke u reklamne svrhe (proizvodnja -); vještačenje poslova [ekspertize]; vođenje automobilskih trgovačkih sajmova; vođenje evidencija osoba [za druge]; vođenje evidencija [za druge]; vođenje evidencije tvrtki [za druge]; vođenje evidencije tvrtki; vođenje franšize (poslovne savjetodavne usluge koje se odnose na -); vođenje internih istraživanja poslovne komunikacije; vođenje informatičkih kartoteka; vođenje istraživanja poslovne izvedivosti; vođenje knjiga; vođenje komercijalnih poduzeća [za druge]; vođenje marketinških studija; vođenje poduzeća [za druge]; vođenje poslova (savjetovanje o vođenju poslova); vođenje poslova za osobe iz svijeta sporta; vođenje poslova za scenske umjetnike; vođenje poslovnih evidencija; vođenje poslovnih zapisa; vođenje poslovnog istraživanja; vođenje poslovnog procjenjivanja; vođenje trgovačkih sajmova; vođenje virtualnih trgovačkih sajmova na internetu; vozni park (poslovno upravljanje -) [za druge]; vozni parkovi (poslovno upravljanje -) [za druge]; vrednovanje poslovanja kroz usporedbu s drugima (procjena praksi poslovne organizacije); zakup oglasnog prostora na vlakovima; zadaci kopiranja dokumenata; zakup oglasnog prostora u brošurama; zakup reklamnog prostora na željezničkim posjedima; započinjanje telefonskih poziva za druge; zapošljavanje [angažiranje] glumaca; zapošljavanje izvršnog osoblja; zapošljavanje kabinskog osoblja; zapošljavanje konzultanata na polju financijskih usluga; zapošljavanje osoblja za provizijsku prodaju; zapošljavanje osoblja za rad s računalima; zapošljavanje osoblja zračnih luka; zapošljavanje osoblja zračnih kompanija; zapošljavanje političkih operativaca; zapošljavanje političkih volontera; zapošljavanje pomoćnog uredskog osoblja; zapošljavanje privremenog tehničkog osoblja; zapošljavanje privremenog osoblja; zapošljavanje rukovoditelja na visokim položajima

40 abrazija; abrazivno laštenje; abrazivno poliranje metalnih površina; aglomeracija čvrstih materijala (usluge); akrilno završno premazivanje vozila; antimikrobna obrada tepiha; apretura papira; apretura tkanine; bijeljenje [izbjeljivanje] tkanine; blanjanje; blanjanje drvene građe; blanjanje materijala; bojadisanje; bojadisarske usluge; bojanje stakla premazivanjem površine; bojenje; bojenje kontaktnih leća; bojenje kože; bojenje krzna; bojenje leća; bojenje metala [ne nanošenjem boje]; bojenje netkanog tekstila; bojenje obuće; bojenje odjeće; bojenje sagova; bojenje stakla; bojenje tkanih ploča površinskom obradom; bojenje tekstila; bojenje [tekstila ili krzna]; bojenje tkanina; bojenje tkanina ili odjeće; bojenje tkanine; bojenje tkanog tekstila; bojenje umjetnog krzna; bojenje vune; brušenje; brušenje i poliranje stakla za naočale; brušenje leća; brušenje optičkih leća; brušenje optičkih stakala; brušenje površina; bušenje metala; četkanje tekstila; cinčanje; deacidifikacija papira; dekapiranje; dekatiranje odjeće; dekontaminacija nuklearnog otpada; dekontaminacija podzemnih terena; dekontaminacija zemljišta; dekontaminiranje opasnih materijala; demagnetiziranje; demineralizacija vode; deoksidiranje tiskanih krugova; desalinizacija; desalinizacija vode; detoksifikacija opasnih materijala; dezodoriranje zraka; dezodoriranje zraka [uklanjanje neugodnih mirisa]; digitalna restauracija fotografija; digitalni tisak; digitalno retuširanje fotografija; dimenzioniranje kartona; dimenzioniranje papira; dimljenje hrane; dimljenje mesa; dimljenje namirnica; dimljenje ribe; dimljenje sira; dizajnersko tiskanje za druge; dorada akrilnih površina; dorada fiberglasa; dorada porculana; drobljenje betona; drobljenje kamena; drobljenje otpada; duboki tisak [intaglio]; ekstrakcija elemenata koji se nalaze u otpadnim ostacima; ekstrakcija minerala koji se nalaze u otpadnim ostacima; ekstrudiranje metalnih legura; ekstrudiranje plastike; elektroforetski premazi; elektrokemijska obrada; emajliranje; emajliranje metala; energetsko modeliranje površina; energija (proizvodnja -); farbanje cipela; farbanje i bojenje cipela; fazežiranje stakla; filtriranje plinova; filtriranje tekućina; fotografska obrada; fotografsko jetkanje; fotografsko jetkanje kućanskih artikala; fotografsko jetkanje tekstila; fotografsko jetkanje papira; fotografsko jetkanje tiskanog materijala; fotografsko jetkanje za odjevne artikle; fotografsko jetkanje tkanine; fotografsko uvećavanje; fototisak; frakturiranje naftne bušotine; francusko poliranje; galvanizacija; galvanizacija površina; galvaniziranje metala; generatora električne energije

(iznajmljivanje -); generiranje električne energije; glaziranje keramike; glodanje; gotova slova za natpise; graviranje; graviranje kalupa; graviranje koža; graviranje nadgrobnih spomenika; graviranje odjevaka; graviranje pečata; hladno oblikovanje metala; impregnacija krzna za postizanje vodootpornosti; industrijska obrada tekućeg otpada; informacije koje se odnose na obradu materijala; informacije o obradi materijala; informativne i savjetodavne usluge koje se odnose na proizvodnju električne energije pomoću energije valova; informativne, savjetodavne i konzultantske usluge koje se odnose na recikliranje otpada i smeća; informativne usluge u svezi s obradom fotografskog filma; informativne usluge u svezi s ispisom fotografskog filma; ispis digitalno pohranjenih slika i fotografija; ispis dokumenata iz digitalnih medija; ispis filma (fotografski -); ispis fotografija iz digitalnih medija; ispis fotografskih dijazozitiva; ispisivanje 3d; ispisivanje (fotografsko -); izbjeljivanje odjeće; izbjeljivanje papira; izbjeljivanje rublja; izbjeljivanje tekstila; izbjeljivanje tkanina; izbjeljivanje tkanine; izdvajanje [rekuperiranje] krutina iz vodenastog medija kemijskim precipitacijama; izdvajanje ugljikovodika iz plina; iznajmljivanje 3D pisača; iznajmljivanje filtera za vodu; iznajmljivanje električnih uređaja za zavarivanje; iznajmljivanje električnih strojeva za zavarivanje; iznajmljivanje električnih generatora; iznajmljivanje električnih ventilatora za hlađenje; iznajmljivanje električnih transformatora; iznajmljivanje bojlera; iznajmljivanje fotografskih leća za razvijanje; iznajmljivanje fotografskih povećala; iznajmljivanje generatora; iznajmljivanje generatora [električnih]; iznajmljivanje generatora električne energije; iznajmljivanje instalacija za grijanje; iznajmljivanje jedinica za filtriranje vode za komercijalne potrebe; iznajmljivanje klimatizacijskih uređaja; iznajmljivanje opreme za fotografsku obradu; iznajmljivanje opreme za obradu vode; iznajmljivanje opreme za knjigovez; iznajmljivanje opreme za strojeve za sastavljanje; iznajmljivanje opreme za pročišćavanje vode i zraka; iznajmljivanje opreme za proizvodnju energije; iznajmljivanje opreme za pročišćavanje vode; iznajmljivanje opreme za obrađivanje i preinačavanje materijala, proizvodnju energije i izrađivanje po mjeri; iznajmljivanje pletaćih strojeva; iznajmljivanje plinskih uređaja za zavarivanje; iznajmljivanje pročišćivača zraka; iznajmljivanje rashladnih uređaja i sustava; iznajmljivanje rezervnih grijaačih uređaja; iznajmljivanje rezne opreme; iznajmljivanje šivaćih strojeva; iznajmljivanje strojeva i aparata za obradu papira; iznajmljivanje strojeva i aparata za izradu šperploče; iznajmljivanje strojeva i aparata za izradu papira; iznajmljivanje strojeva i aparata za preradu hrane; iznajmljivanje strojeva i aparata za završnu obradu fotografija; iznajmljivanje strojeva i aparata za ispis fotografija; iznajmljivanje strojeva i aparata za uvećavanje fotografija; iznajmljivanje strojeva i aparata za tiskanje; iznajmljivanje strojeva i aparata za razvijanje filma; iznajmljivanje strojeva i aparata za obradu drva; iznajmljivanje strojeva i uređaja za sječu građe; iznajmljivanje strojeva i aparata za furniranje drva; iznajmljivanje strojeva i aparata za preradu napitaka; iznajmljivanje strojeva i uređaja za kemijsku obradu; iznajmljivanje strojeva i uređaja za zbijanje otpada; iznajmljivanje strojeva i uređaja za proizvodnju predmeta od stakla; iznajmljivanje strojeva i uređaja za zaštitu tekstila od moljaca; iznajmljivanje strojeva i uređaja za bojenje tekstila; iznajmljivanje strojeva i uređaja za postizanje vatrootpornosti tekstila; iznajmljivanje strojeva i uređaja za obradu tekstila; iznajmljivanje strojeva i uređaja za kemijsku obradu i pružanje povezanih informacija; iznajmljivanje strojeva i uređaja za drobljenje otpada; iznajmljivanje strojeva i aparata za izradu papirne pulpe; iznajmljivanje strojeva za pletenje; iznajmljivanje strojeva za knjigovez; iznajmljivanje strojeva za zbijanje otpada; iznajmljivanje strojeva za izradu proizvoda od stakla; iznajmljivanje strojeva za kemijske procese pretvorbe; iznajmljivanje strojeva za proizvodnju valovitog kartona; iznajmljivanje strojeva za obradu duhana; iznajmljivanje strojeva za izradu obuće; iznajmljivanje strojeva za lasersko graviranje; iznajmljivanje sustava za hlađenje otvorenog prostora vodenom maglom; iznajmljivanje tipografskih preša; iznajmljivanje uređaja za hlađenje; iznajmljivanje uređaja za grijanje prostora; iznajmljivanje uređaja za fotografsku obradu; iznajmljivanje uređaja za tiskanje fotografija; iznajmljivanje uređaja za usitnjavanje otpada; iznajmljivanje uređaja za hlađenje prostora za kućnu uporabu; iznajmljivanje uređaja za hlađenje prostora za

uporabu u industriji; iznajmljivanje uređaja za grijanje; iznajmljivanje uređaja za pročišćavanje vode; izrada aplikacija na odjeći; izrada aplikacija na tekstilu; izrada brodica po narudžbi; izrada draperija po narudžbi; izrada fotografska; izrada gumenih pečata; izrada i prilagodavanje vlasulja po narudžbi; izrada krznenih predmeta; izrada jahti po narudžbi; izrada monograma na odjeći; izrada motiva na odjeći; izrada motiva na tekstilu; izrada po narudžbi izravnim laserskim sinteriranjem metala; izrada pogrebnih urni po narudžbi; izrada reljefnih uzoraka na kartonskim površinama; izrada reljefnih uzoraka na papirnim površinama; izrada reljefnih uzoraka na drvenim površinama; izrada skulptura od leda po narudžbi; izrada skulptura po narudžbi; izrada strojeva po narudžbi; izrada zavjesa; izrada zubnih proteza po narudžbi; izrađivanje perika po narudžbi; izrezivanje tkanine; jetkanje; jetkanje niza identifikacijskih brojeva koji se mogu pratiti na prozore automobila u svrhu identifikacije određenih automobila pronađenih nakon krađe; jetkanje stakla; kaljenje metala; kaljenje stakla; katalitička konverzija kemijskih mješavina; kemijska dekontaminacija nuklearnih elektrana; kemijska obrada bojlera; kemijska obrada ispušnih plinova od sagorijevanja fosilnih goriva; kemijska obrada cijevi bojlera; kemijska obrada otpadnih proizvoda; kemijska obrada tekstila; kemijsko recikliranje otpadnih proizvoda; kemijsko taloženje iz parne faze; kinematografski filmovi (obrada -); klanje; klanje peradi; klanje stoke; klanje životinja; klimatizacijskih uređaja (iznajmljivanje -); klaoničke usluge; knjigoveški radovi; kondenziranje pare na metalnim površinama; kondicioniranje i pročišćavanje zraka i vode; kontrola zagađenja vode; konverzija nuklearnih goriva; konzerviranje hrane; konzerviranje namirnica i pića; konzerviranje [zaštita od propadanja] namirnica; konzerviranje [zaštita od propadanja] pića; konzultantske usluge koje se odnose na recikliranje otpada i smeća; konzultantske usluge koje se odnose na proizvodnju električne energije; konzultantske usluge koje se odnose na paljenje otpada i smeća; konzultantske usluge koje se odnose na uništavanje otpada i smeća; kopiranje gramofonskih ploča; kopiranje ključeva; kosljenje; kotlarstvo; kovački radovi; kovanje; kovanje kositra; kovanje metala; kovanje; kožarstvo (obrada kože); kriogenička konzervacija; krojenje ili izrada odjevnih predmeta; krojenje [po narudžbi]; kromiranje; kromiranje cilindara; kromiranje i niklanje metalnih površina; kromiranje metalnih artikala; kromiranje metalnih površina; kromiranje metalnih predmeta; krzno (obrada krzna protiv moljaca); krzno (obrada za trajnu otpornost na gužvanje i zadržavanje oblika -); krzno (obrada za zaštitu od vatre -); krzno (prethodno skupljanje-); krzno (rubljenje -); kugličenje; kuhana hrana (obrada -); kuhana hrana (prerada -); kustomizacija motornih vozila; laminacija plastičnih listova; laminiranje; laminiranje drva; laminiranje metala; laminiranje papira; laminiranje plastike; laminiranje staklenih ploča; laminiranje tekstila; laminiranje tkanine; laminiranje zamjene za drvo; lasersko graviranje; lasersko trasiranje; laštenje krzna; leće (brušenje -); lemljenje; lijevanje; lijevanje metala pod tlakom; lijevanje nakita; lijevanje metala u kalup; litografsko tiskanje; magnetizacija; mesarstvo; metaliziranje; metalurška prerada; metalurško taljenje; miješanje esencijalnih ulja po narudžbi za potrebe aromaterapije; miješanje maziva za treće strane; miješanje sastava boja po narudžbi; miješanje sirove nafte i sintetičkih ulja; mljevenje brašna; mljevenje hrane; mljevenje kamena; mljevenje kave; moljci (obrada tkanina protiv moljaca); montiranje ispisa ili dijazozitiva; nafte (prerada -); najam aparata za zavarivanje; najam baterija; najam hidroelektričnih generatora; najam industrijskih robota za upotrebu u proizvodnji; najam opreme za generiranje energije; nanošenje magnetskog sloja na kino film; nanošenje premaza otpornih na habanje autokatalitičkim postupcima; nanošenje premaza otpornih na habanje na tehničke komponente; nanošenje premaza otpornih na habanje elektrolitičkim postupcima; nanošenje premaza tehnikama fizičkog nanošenja prevlaka parom; nanošenje premaza tehnikom toplinskog raspršivanja plazme; nanošenje prevlaka tehnikom kemijskog nanošenja prevlaka parom; nanošenje prevlaka tehnikama vakuumske nanošenja; nanošenje zaštitnih površinskih premaza na strojeve i alate; nanošenje zaštitnih premaza na kožu; nanošenje zaštitnih premaza na metale i plastiku; nanošenje završnog premaza na ploče i zavojnice od nehrđajućeg čelika; narezivanje

zamjenskih ključeva; niklanje; niklanje metalnih površina; oblaganje bakrom; oblaganje kadmijem; oblaganje metala; oblaganje metala zlatom; oblaganje metalom; oblaganje metalom i laminiranje; oblaganje nitriranjem u plazmi; oblaganje optičkih komponenti tankom folijom; oblaganje postupkom elektrolize; oblaganje titanijevim nitridom; oblikovanje betona; oblikovanje implantata za ljudsko tijelo; oblikovanje krzna po narudžbi; oblikovanje metala; oblikovanje metala lijevanjem u kalupe; oblikovanje metala otiskivanjem [štancanje]; oblikovanje metalne robe prema narudžbi i specifikacijama drugih; oblikovanje metalnih komponenta; oblikovanje modela implantanata za ljudsko tijelo; oblikovanje namještaja; oblikovanje plastičnih materijala; oblikovanje sintetičkih proizvoda; oblikovanje tekstila; obnavljanje površine stakla; obnova plemenitih metala; obrada biofarmaceutičkih materijala za druge; obrada drva; obrada drva sredstvima za zaštitu od propadanja [konzervansima]; obrada [emajliranje] metala; obrada filmova i fotofiniš; obrada (fotografska obrada fotografskih i kinematografskih filmova; obrada fotografskih slika; obrada fotografskog filma; obrada galvanizacijom; obrada glodanjem; obrada gotovih proizvoda elektrolizom; obrada [graviranje] metala; obrada hrane i pića; obrada hrane radi zaštite od snijeti; obrada i premazivanje metalnih površina; obrada i prerada odjeće radi recikliranja; obrada i prerada papira; obrada i prerada plastičnih materijala; obrada i prerada ruda i koncentrata ruda; obrada i pročišćavanje vode; obrada i recikliranje ambalaže; obrada i rezanje dijamanta i drugog dragog kamenja; obrada i rezanje drveta; obrada industrijskog otpada radi sekvenciranja ugljika; obrada industrijskog otpada; obrada [kaljenje] metala; obrada kemijskog otpada; obrada keramike; obrada kinematografskih filmova; obrada kinematografskog filma; obrada [kovanje] metala; obrada kože; obrada kože i krzna; obrada krmiva; obrada krzna; obrada krzna protiv moljaca; obrada krzna protiv plijesni; obrada leća radi promjene optičkih svojstava; obrada materijala kemikalijama; obrada materijala laserskim snopom; obrada materijala ultrazvučnim valovima radi promjene njihovih svojstava; obrada materijala za proizvodnju keramičke robe; obrada metala; obrada metala ("štancanje"); obrada metalnih dijelova radi sprječavanja korozije vrućom galvanizacijom i postupcima premazivanja prahom; obrada metalnih dijelova radi sprječavanja korozije; obrada metalnih površina abrazivnim poliranjem; obrada metalnih površina pomoću tehnika preciznog brušenja; obrada metalnih površina preciznim brušenjem ili abrazivnim poliranjem; obrada [oblikovanje] metala; obrada odjeće protiv gužvanja; obrada odjeće protiv plijesni; obrada odjeće radi postizanja otpornosti na gužvanje i zadržavanja oblika; obrada odjeće za trajnu otpornost na gužvanje i zadržavanje oblika; obrada odjevnih predmeta protiv gužvanja; obrada odjevnih predmeta radi postizanja vatrootpornosti; obrada opasnih materijala; obrada opasnih plinova; obrada opasnih tekućina; obrada opasnih tvari; obrada opasnog otpada; obrada opasnog otpada enkapsulacijom; obrada optičkih komponenti radi promjene optičkih svojstava; obrada optičkih leća radi zadovoljavanja zahtjeva pojedinaca; obrada otpada; obrada otpada elektrolizom; obrada otpadne vode iz industrijskih postupaka; obrada otpadne vode iz procesa proizvodnje električne energije; obrada otpadnih materijala; obrada otpadnih materijala u području kontrole zagađenja okoliša; obrada otpadnih voda; obrada plastičnih materijala za proizvodnju plastičnih kalupa; obrada [poboljšanje] industrijskog otpada; obrada [poboljšanje] materijala iz otpada; obrada [poboljšanje] materijala iz opisanih proizvoda; obrada poluproizvoda elektrolizom; obrada poluvodičkih pločica; obrada površina tlačnim pjeskarenjem (usluge -); obrada površine pjeskaranjem (usluge -); obrada [pranje] ugljena; obrada [pretvaranje] otpada; obrada prirodnog plina; obrada protiv plijesni; obrada protiv razvoja plijesni; obrada protiv snijeti; obrada radi postizanja vatrootpornosti; obrada [recikliranje] kemikalija; obrada [recikliranje] opasnih proizvoda; obrada [recikliranje] otpada; obrada [recikliranje] radioaktivnog otpada; obrada sagova radi postizanja otpornosti na mrlje; obrada sagova radi postizanja antistatičkih svojstava; obrada sintetičkih polimera protiv gljivičnih napada; obrada sintetičkih polimera protiv bakterioloških infekcija; obrada sirovog mineralnog ulja; obrada šljake koja se pojavljuje prilikom lijevanja metala; obrada stakla radi promjene optičkih svojstava; obrada [štancanje] metala; obrada

stereoskopskih slika; obrada suhe truleži na drvu; obrada tekstila, kože i krzna; obrada tekstila protiv grinja; obrada tekstila protiv gužvanja; obrada tekstila protiv moljaca; obrada tekstila protiv plijesni; obrada tekstila radi postizanja vatrootpornosti; obrada tekstila [učiniti tekstil nepromočnim]; obrada tekstila za postizanje nepromočivosti; obrada tekućeg otpada; obrada tkanina protiv gužvanja; obrada tkanina protiv moljaca; obrada tkanina radi postizanja vatrootpornosti; obrada tkanina za nepromočivost; obrada tkanina za postizanje nepromočivosti; obrada tkanine; obrada tkanine protiv plijesni; obrada tkanine radi postizanja antistatičkih svojstava; obrada tkanine radi postizanja otpornosti na mrlje; obrada toksičnih materijala; obrada toksičnog otpada; obrada toksičnog taloga; obrada u svrhu vatrootpornosti [za tekstil ili krzno]; obrada ulja uklanjanjem polikloriniranih bifenila; obrada vlažne truleži; obrada vode; obrada vune; obrada za vatrootpornost tkanine; obrada za zaštitu od vatre postojećih građevina; obrada zagađenog tla; obrada životinjske kože; obrada zračnih ili satelitskih fotografija; obrada zraka; obradi materijala (informacije o -); obrađivanje bakra; obrađivanje betona; obrađivanje epoksidne smole; obrađivanje krzna za sprečavanje skupljanja; obrađivanje mramora; obrađivanje olova; obrađivanje silikona; obrađivanje srebra; obrađivanje valovitog kartona za pakiranje; obrubljivanje tekstila; obrubljivanje tkanina; odjeća (vruće prešanje -) [oblikovanje odjeće]; odlaganje otpada [obrada otpada]; ofset-tiskanje; omatanje knjiga; opasnih tvari (obrada -); optičko brušenje; osvježavanje zraka; otiskivanje ukrasnih uzoraka na odjeći po narudžbi; otpaci [obrada otpadaka]; otpada i smeća (recikliranje -); otpada i smeća (spaljivanje -); otpada (obrada toksičnog -); ozračivanje hrane; paljenje i uništavanje otpada; pasterizacija hrane i pića; pečenje keramike; pečenje lončarije; pilane, blanjanje [pilana]; piljenje drva; piljenje (pilana); piljenje materijala; piljenje [usluge piljenja]; pisanje (lasersko -); pivarske usluge; pivarstvo [proizvodnja piva]; pjeskarenje; pjeskarenje pod tlakom; plisiranje [obrada za održavanje nabora]; pneumatska abrazija površina; poboljšanje boje za crno-bijele videofilmove; poboljšanje boje za crno-bijeli film; poboljšanje materijala iz otpada; polimerizacija; poliranje; poliranje abrazijom; poliranje dijamanta; poliranje dijamanta i drugog dragog kamenja; poliranje dragog kamenja; poliranje metala; poliranje nehrđajućeg čelika; poliranje oftalmoloških leća za naočale po narudžbi; poliranje površine; poliranje stakla; ponovna prerada nuklearnih goriva; ponovna prerada nuklearnog goriva; ponovna prerada otpadnih voda; ponovna prerada ulja za podmazivanje; posrebrivanje; postavljanje umjetničkih djela na podlogu u sklopu postupka uokvirivanja; postolarske usluge [izrada po narudžbi]; postolarstvo; površinska obrada metalnih predmeta; površinska obrada tekstila; površinska obrada tkanine; pozlaćivanje; praškasto premazivanje; prebacivanje fotografija na kompaktni disk; prebacivanje fotografskih ispisa; prebacivanje fotografskih dijapozitiva; prebacivanje fotografskih filmova na videokasetu; prebacivanje kinematografskog filma na videokasetu; prebacivanje kino filmova na videokasetu; prebacivanje videozapisa radi pretvaranja kinofilma u videotraku; pređenje pamuka; prelnačavanja odjeće; prelnačavanja odjeće [proizvodnja po narudžbi]; premazivanje metala [ne bojenje]; premazivanje optičkih leća; prenamjena [recikliranje otpada]; prepariranje životinjskih koža [taksidermija]; prepravljanje odjeće; prerada bambusa; prerada derivata ugljikovodika; prerada drva; prerada gorivnih materijala; prerada gume; prerada hrane; prerada hrane za uporabu u proizvodnji; prerada i pročišćavanje vode; prerada i završna obrada vune; prerada kemijskih i petrokemijskih proizvoda; prerada kemikalija; prerada kore drva; prerada korištenih katalizatora ispušnog sustava za izdvajanje plemenitih metala; prerada mlijeka; prerada nafte; prerada naftnih proizvoda; prerada nuklearnih goriva; prerada organskih kemijskih tekućina; prerada otpadne nafte; prerada plastike; prerada plina; prerada plina i nafte; prerada ratana; prerada [recikliranje] opasnih tekućina; prerada [recikliranje] toksičnih tekućina; prerada ribe; prerada sirove nafte; prerada suhog plina; prerada ugljena; prerada ugljikovodika; prerada željeznih oksida; prerađivanje listova čaja; prerađivanje nafte; prerađivanje zubnog zlata; prešanje matrica za kompaktne diskove; prešanje metala; prešanje voća; prešanje voća za druge; prethodno skupljanje odjevnih predmeta; prethodno skupljanje tekstila; prethodno

skupljanje tkanine; pretvaranje ciljanih supstrata u ciljane kemijske pripreme obradom enzimskim sustavima; pretvaranje filmova iz jednog formata u drugi; priprema elektroničkih sklopova energetskim modeliranjem površina; priprema elektroničkih sklopova nanošenjem otopine; priprema i obrada tkanine; priprema nanošenjem otopine na površinu; pročišćavanje industrijske otpadne vode; pročišćavanje minerala kemijskim metodama; pročišćavanje minerala magnetskim metodama; pročišćavanje otpadnih voda; pročišćavanje otopina; pročišćavanje plinova; pročišćavanje rashladnih tekućina; pročišćavanje vode; pročišćavanje zraka; pročišćivača zraka (iznajmljivanje -); proizvodnja alata za druge po narudžbi; proizvodnja automobila po narudžbi za druge; proizvodnja automobilskih navlaka po narudžbi; proizvodnja bicikala po narudžbi; proizvodnja biofarmaceutskih proizvoda po narudžbi; proizvodnja elastomernih komponenti po narudžbi; proizvodnja električne energije pomoću energije valova; proizvodnja električne energije pomoću sekvencijalnih ugljika; proizvodnja električne energije pomoću energije vjetra; proizvodnja električne energije iz obnovljivih izvora; proizvodnja električne energije iz solarne energije; proizvodnja električne energije iz geotermalne energije; proizvodnja elemenata čeličnih konstrukcija po narudžbi; proizvodnja energije; proizvodnja energije u elektranama; proizvodnja energije u nuklearnim elektranama; proizvodnja hidroelektrične energije; proizvodnja jabukovače za druge; proizvodnja kalupa za industrijsku upotrebu, po narudžbi; proizvodnja komunikacijskih naprava za druge po narudžbi; proizvodnja kozmetičkih proizvoda po narudžbi za druge; proizvodnja kruha po narudžbi; proizvodnja lijekova po narudžbi; proizvodnja medicinskih naprava za druge po narudžbi; proizvodnja metalne galanterije po narudžbi; proizvodnja montažnih građevinskih elemenata po narudžbi; proizvodnja montažnih zgrada po narudžbi; proizvodnja namještaja po narudžbi; proizvodnja namještaja prema narudžbi i specifikaciji drugih; proizvodnja oblikovanih komponenti po mjeri; proizvodnja plina i električne energije; proizvodnja po mjeri prehrambenih dodataka za ljude; proizvodnja poluvodičkih komponenata, uređaja i sklopova po mjeri; proizvodnja poluvodičkih pločica po narudžbi; proizvodnja računala za druge po narudžbi; proizvodnja robe po narudžbi; proizvodnja sinteriranih dijelova po narudžbi; proizvodnja šminke po narudžbi; proizvodnja termoplastičnih komponenti po narudžbi; proizvodnja vina za treće; proizvodnja zubnih proteza po narudžbi; proizvodnja zubnih proteza i zubala po mjeri; prošivanje (sastavljanje) slojeva tkanine po narudžbi; prošivanje tkanine; pružanje informacija o graviranju pečata; pružanje informacija o iznajmljivanju uređaja za hlađenje prostora za kućanstvo; pružanje informacija o iznajmljivanju uređaja za hlađenje prostora za primjenu u industriji; pružanje informacija o iznajmljivanju strojeva za izradu cipela; pružanje informacija o iznajmljivanju strojeva za uvezivanje; pružanje informacija o iznajmljivanju strojeva za pletenje; pružanje informacija o iznajmljivanju strojeva i uređaja za proizvodnju staklenog posuđa; pružanje informacija o iznajmljivanju tiskarskih strojeva i uređaja; pružanje informacija o iznajmljivanju uređaja za pročišćavanje vode; pružanje informacija o iznajmljivanju strojeva i uređaja za drobljenje otpada; pružanje informacija o iznajmljivanju strojeva za preradu duhana; pružanje informacija o iznajmljivanju strojeva i uređaja za kemijsku obradu; pružanje informacija o iznajmljivanju klimatizacijskih uređaja; pružanje informacija o iznajmljivanju strojeva i uređaja za zbijanje otpada; pružanje informacija o iznajmljivanju šivaćih strojeva; pružanje informacija o knjigovezničkim uslugama; pružanje informacija o krojenju ženske odjeće; pružanje informacija o krojenju; pružanje informacija o obradi materijala; pružanje informacija o obradi kinematografskih filmova; pružanje informacija o obradi keramike; pružanje informacija o obradi drva; pružanje informacija o ponovnoj obradi nuklearnog goriva; pružanje informacija o preradi gume; pružanje informacija o preradi plastičnih materijala; pružanje informacija o razvoju fotografskih filmova; pružanje informacija o recikliranju otpada; pružanje informacija o taksidermiji; pružanje informacija o tiskarskim uslugama; pružanje informacija o uslugama fotografske obrade; pružanje informacija o uslugama ispisivanja fotografija; pružanje informacija o uslugama vezenja; pružanje informacija o uslugama obrade papira; pružanje informacija o uslugama pročišćavanja vode; pružanje informacija o

uslugama završne obrade papira; pružanje informacija o uslugama uvećavanja fotografija; pružanje informacija u svezi s kemijskom obradom; pružanje obrada kave; puhanje stakla; rad s krznom; rafiniranje goriva; rafiniranje gorivnih materijala; rafiniranje metala; rafiniranje nafte; ravnanje [blanjanje] pilom; razvijanje filmova; razvijanje filmova i reprodukcija fotografija; razvijanje fotografija; razvijanje fotografskih dijapozitiva i izrada fotografija; razvijanje fotografskih filmova; razvijanje i obrada filma; razvrstavanje otpada i reciklažnog materijala; razvrstavanje otpada i sirovina za recikliranje [preobrazba]; recikliranje; recikliranje boca od pića; recikliranje boca pet; recikliranje dragocjenih materijala; recikliranje guma; recikliranje i obrada otpada; recikliranje izolacijskih plinova iz hladnjaka; recikliranje izolacijskih plinova iz klimatizacijskog postrojenja; recikliranje izolacijskih plinova iz zamrzivača; recikliranje katalitičkih konvertera; recikliranje kemikalija; recikliranje metala; recikliranje metalnog otpada; recikliranje minerala; recikliranje nuklearnog goriva; recikliranje odjeće; recikliranje odjeće radi dobivanja materijala za proizvodnju sintetičkih vlakana; recikliranje organskih otopina; recikliranje otopina; recikliranje otpada; recikliranje otpada i smeća; recikliranje otpadnih materijala; recikliranje otpadnih proizvoda; recikliranje papira; recikliranje plastike; recikliranje plinova koji sadrže klorofluorogljik (CFC); recikliranje pokretača aerosola; recikliranje rashladnih tekućina; recikliranje smeća i otpada; recikliranje smeća i otpadaka; recikliranje sredstava za pjenjenje; recikliranje tekućina koje sadrže klorofluorogljik (CFC); recikliranje tonera; regeneracija iskorištenih katalizatora; regeneracija vode; regeneracija zraka; rekuperacija otapala; reljefni tisak; reprodukcija fotografija; reprodukcija fotografskih dijapozitiva; reprodukcija fotografskih ispisa; reprodukcija kinematografskog filma; reprodukcija muzejskih umjetnina; restauracija fotografija; retuširanje fotografija; rezanje dijamanta; rezanje čelika; rezanje dragog kamenja; rezanje kože; rezanje krzna; rezanje metala; rezanje prema uzorku; rezanje sagova; rezanje staklenih ploča; rezanje tekstila; rezanje tkanina; rezanje tkanine; rezanje vune; rezanje zavjesa; rezbarjenje drva; rezbarjenje kamena; rubljenje tkanine; sastavljanje elektroničkih komponenata za dlanovnike po narudžbi; sastavljanje elektroničkih komponenata za mobilne telefone po narudžbi; sastavljanje elektroničkih komponenata za medicinske naprave po narudžbi; sastavljanje elektroničkih komponenata za komunikacijske naprave po narudžbi; sastavljanje karoserija i šasija automobila za druge po narudžbi; sastavljanje kožnih materijala za druge po narudžbi; sastavljanje materijala po narudžbi za treće osobe; sastavljanje proizvoda za klijente; sastavljanje zrakoplova po narudžbi; satiniranje krzna; savijanje tkanine; satiniranje krzna [obrada]; savjetodavne usluge u području proizvodnje vina; savjetodavne usluge u svezi s bojanjem; savjetovanje u svezi s kemijskim onečišćenjem; savjetovanje u svezi s onečišćenjem naftom; savjetovanje u svezi s raščišćavanjem kemijskog zagađenja; savjetovanje u svezi s uklanjanjem onečišćenja naftom; sedlarski radovi; serigrafija; sitotisak; šivanje; šivanje i izrada odjevnih predmeta; šivanje po mjeri; šivanje po narudžbi; šivanje [proizvodnja po narudžbi]; šivanje zavjesa; skupljanje odjevnih predmeta; slaganje sloga; slaganje tiskarskog sloga; smeća (recikliranje -); smeća (spaljivanje -); smeće (spaljivanje smeća); snovanje [tkanje]; spajanje komponenata pomoću ljepila; spajanje komponenata pomoću tehnika ultrazvučnog zavarivanja; spajanje [uvezivanje] kopiranog materijala; spajanje [uvezivanje] tipkanog materijala; spajanje [uvezivanje] tiskanog materijala; spaljivanje iskorištenog zraka; spaljivanje medicinskog otpada; spaljivanje otpada; spaljivanje plinova; spaljivanje smeća; štancanje [prešanje]; stavljanje donje podloge na sag prema narudžbi klijenata; štavljenje; stilska stolarija; stilska stolarija (prilagođena proizvodnja); stolarske usluge [proizvodnja drvenarije po mjeri]; stolarstvo [prilagođena izrada]; strojna obrada dijelova za druge [usluge mehaničke radionice]; strojna obrada metala; struganje drvenih predmeta; struganje namještaja; stvaranje silaže; sušenje drva u sušarama; sušenje drvene građe u pećima za sušenje; svilotisak; tekstila (završna obrada površina -); temperiranje površina dijelova uređaja (usluge -); temperiranje (usluge -); tipografija; tisak (litografski -); tisak (ofsetni -); tiskanje fotografija; tiskanje fotografskog filma; tiskanje fotografske obrade; tiskanje, i razvijanje fotografija i filmova; tiskanje imena i logotipa

poduzeća po narudžbi na proizvodima drugih u promotivne i oglasne svrhe; tiskanje kinematografskog filma; tiskanje knjiga; tiskanje markica; tiskanje na majice; tiskanje na vunu; tiskanje nacrti, tehničkih crteža, zemljopisnih karata (blueprint); tiskanje portreta; tiskanje reklamnog materijala; tiskanje slika na predmete; tiskanje tekstila; tiskanje ukrasnih uzoraka na ukrasni papir za umatanje; tiskanje uzoraka; tiskanje uzoraka korozijom; tiskanje uzoraka na pločice od sagova; tiskanje uzoraka na podne obloge; tiskanje uzoraka na sagove; tiskanje uzoraka na tkaninu; tiskanje uzoraka na tekstilu; tiskanje uzoraka na zidne tapete; tiskarske usluge; tiskarstvo; tkanje; tkanje tapiserija za druge; tkanje tapiserije; tlačna obrada drva radi konzervacije; tlačno lijevanje; tlačno pjeskarenje; toplinska obrada i oblaganje čelika; toplinska obrada metala; toplinska obrada metalnih površina; toplinska obrada metalnih cijevi; toplinska obrada ruda; trajna obrada odjevnih predmeta radi postizanja otpornosti na gužvanje; trajna obrada tekstila radi postizanja otpornosti na gužvanje i zadržavanja oblika; trajna obrada tkanina radi postizanja otpornosti na gužvanje i zadržavanja oblika; tretiranje naftne mrlje; tretmani protiv moljaca; tretmani za sprječavanje truljenje zgrada; tretiranje nuklearnog otpada; tvrdo lemljenje metala; učiniti odjeću nepromočivom; učiniti tekstil ili krzno nepromočivim; ugovorene usluge kalupljenja; ukapljivanje naftnog plina; uklanjanje mirisa iz zraka [dezodoriranje]; uklanjanje određenih kemikalija iz tekućina kemijskih procesa; umjetnička djela (uokvirivanje -); umnožavanje audio i video snimaka; umnožavanje audio kasete; umnožavanje audio traka; umnožavanje dijapozitiva (fotografsko -); umnožavanje dijapozitiva; umnožavanje filmova; umnožavanje fotografija; umnožavanje fotografskih dijapozitiva; umnožavanje fotografskog filma; umnožavanje kinematografskih filmova za televiziju; umnožavanje kinematografskih filmova; umnožavanje slajdova (fotografsko umnožavanje snimaka na traci; umnožavanje video kasete; umnožavanje video traka; umnožavanje videodiskova; umnožavanje videokasete; umnožavanje videotraka; umnožavanje zvukovnih diskova; umnožavanje zvukovnih traka; uništavanje dokumenata; uništavanje otpada; uništavanje otpada i smeća; uništavanje povjerljivog materijala; uništavanje smeća; uništavanje vozila; unutrašnje i vanjsko oblaganje metalnih cijevi; uokvirivanje slike; uokvirivanje slike; uokvirivanje umjetničkih djela; upravljanje opasnim otpadom; uređaja za fotografski tisak (iznajmljivanje -); uređaja za obradu fotografija (iznajmljivanje -); uređaji za otklanjanje vlage [dehumidifikatori]; usluge 3d reprodukcije; usluge anodizacije; usluge apreture tekstila; usluge bioremedijacije; usluge bojanja tkanine; usluge bojenja zračnim kistom; usluge četkanja nehrđajućeg čelika; usluge dekariranja odjeće; usluge dekontaminacije ozračenog područja; usluge destilacije; usluge destilacije žestokih pića; usluge diazo obrade za kopiranje dokumenata; usluge digitalnog tiskanja knjiga i drugih dokumenata na zahtjev; usluge elektrolitičkog bojenja; usluge elkosiranja; usluge filtriranja pomoću šljunka; usluge filtriranja za industriju parapetroleja; usluge filtriranja za naftnu industriju; usluge fotografske restauracije; usluge fotografskog laboratorija; usluge fotokompozicije; usluge galvaniziranja; usluge graviranja za gumene žigove; usluge graviranja za pečate; usluge graviranja za pločice s nazivima; usluge halal klanja životinja [dhabihah]; usluge inkapsulacije dokumenata; usluge inkapsulacije fotografija; usluge inkapsulacije mapa; usluge inkapsulacije za slike; usluge inkapsuliranja papirnatih materijala; usluge izrade kopija ključeva; usluge izrade navlaka po narudžbi; usluge izrade roleta po narudžbi; usluge izrade zavjesa po narudžbi; usluge kalcinacije; usluge komprimiranja plina; usluge konzerviranja hrane; usluge košer klanja životinja [shechita]; usluge krioprezervacije; usluge laserskog urezivanja; usluge laštenja abrazijom; usluge magnetnog kodiranja; usluge miješanja boje; usluge mikroinkapsulacije za klijente; usluge montaže kaligrafskih uradaka; usluge obogaćivanja izotopa urana 235; usluge obrade goriva; usluge obrade metala; usluge obrade otpada i/ili vode; usluge obrade tla; usluge obrade tla, otpada ili vode [usluge sanacije okoliša]; usluge obrade vode; usluge obrubljivanja tkanina; usluge ofsetnog tiska; usluge osvežavanja zraka; usluge petrokemijske prerade; usluge piljenja; usluge poliranja abrazijom; usluge poliranja nehrđajućeg čelika; usluge postavljanja na podlogu suhim postupkom; usluge postavljanja slika;

usluge prebacivanja fotografskih ispisa na videotrake; usluge prerade plina; usluge prerade sira u obliku sazrijevanja i čuvanja sira u kontroliranim uvjetima; usluge pročišćavanja kanalizacije; usluge pročišćavanja vode na terenu; usluge pročišćavanja vode [demineralizacija]; usluge proizvodnje i završne obrade metala; usluge proizvodnje mošta; usluge proizvodnje plina; usluge pušnice za dimljenje hrane; usluge razdvajanja boja; usluge recikliranja ulja za kuhanje i biljnog ulja; usluge recikliranja; usluge rezanja dokumenata; usluge rotograviranja; usluge šivanja; usluge slaganja slogova; usluge suzbijanja neugodnih mirisa; usluge tiskanja papirne robe; usluge tiskarske dorade; usluge tiskarske dorade [rezanje]; usluge tiskarske dorade [savijanje]; usluge tiskarske dorade [uvezivanje]; usluge tokarenja drva; usluge topljenja metala; usluge ukapljivanja prirodnog plina; usluge uklanjanja plina iz hladnjaka; usluge upravljanja otpadom [recikliranje]; usluge usitnjavanja tvrdih diskova; usluge vezenja; usluge vezenja majica; usluge za oblikovanje metala za automobilske dijelove; usluge zamrzavanja za druge; usluge zaštite od moljaca; usluge zubara protetičara; usluge zavarivanja; usluge zubarskog tehničara; uvećavanje fotografskih slika; uvećavanje slikarskih radova; uvezivanje dokumenata; uvezivanje knjiga ili dokumenata; valjanje tkanine; vatrootporna obrada materijala za podstavu; vatrootporna obrada posteljine; vatrootporna obrada materijala za punjenje; vez [vezenje]; vezenje; videotrake (prebacivanje fotografskih filmova na -); videotrake (prebacivanje kinofilmova na -); vruće prešanje [oblikovanje] odjeće; vinilna folija za vozila; vulkanizacija [nije popravak]; vulkanizacija [obrada materijala]; vuna (obrada za trajnu otpornost na gužvanje i zadržavanje oblika -); vuna (prethodno skupljanje -); vuna (rubljenje -); vuna (učiniti nepromočivom-); vuna (zaštita od moljaca -); vuna (zaštita od vatre -); zamrzavanje; zamrzavanje hrane; zamrzavanje namirnica; zarenje metala; zaštita drva; zaštita i konzervacija fotografija; zaštita i konzerviranje fotografija; zaštita krzna od moljaca; zaštita materijala od moljaca; zaštita namještaja od plamena; zaštita od moljaca (krzna); zaštita od moljaca [za tekstil ili krzna]; zaštita od plamena; zaštita od skupljanja [za tekstil ili krzno]; zaštita od snijeti; zaštita odjeće od moljaca; zaštita postojećih zgrada od vlage; zaštita tekstila od moljaca; zaštita tkanina od moljaca; zaštitni tretmani drveta [osim bojenja]; zatamnivanje automobilskih prozora; završna obrada fotografije; završna obrada i prevlačenje tekstila; završna obrada kugličarenjem; završna obrada metala; završna obrada površina strojevima za kugličarenje; završna obrada površine odjeće; završna obrada tekstila; završna obrada tkanine; završna obrada industrijskog toksičnog otpada; zbrinjavanje krutih ostataka; zbrinjavanje otpadnih voda od industrijskih postupaka; zgrade (impregnacija -); zgrade (zaštita od požara postojećih -); zgrade (zaštita od vlage postojećih -); životinje (klanje -); zubarskih tehničara (usluge -)

(111)	Z20240021	(151)	08.08.2024.
		(450)	16.08.2024.
(210)	Z20240021A	(220)	09.01.2024.
		(181)	09.01.2024.
(732)	Georg Gavrilović		
	Senjska 2, 51250 Novi Vinodolski, HR		
(740)	PRODUCTA d.o.o., Zagreb, HR		
(540)			



(591)	bijela, tamno smeđa, svijetlo smeđa
(531)	02.09.14; 26.01.01; 26.01.02; 26.01.18; 27.05.01; 27.05.09; 27.05.10; 29.01.07
(511)	29 kobasice; polutrajne kobasice; namazi iz razreda 29

(111)	Z20240051	(151)	09.08.2024.
		(450)	16.08.2024.
(210)	Z20240051A	(220)	17.01.2024.
		(181)	17.01.2034.
(732)	Šimić company d.o.o.		
(540)	4. Gardijske brigade 41, 21000 Split, HR		



(591) tamno plava, žuta, bijela
 (531) 01.01.01; 01.01.02; 01.01.10; 25.03.01; 25.03.11; 27.05.01;
 29.01.02; 29.01.04; 29.01.06

(511) **29** ajvar (konzervirana paprika); bijeli sir; biljna ulja za hranu; biljne masnoće za kuhanje; bobičasto voće, konzervirano; cheddar sir; džemovi; ekstra djevičansko maslinovo ulje; fileti inćuna; grah u konzervi; hrenovke; jestiva ulja i masti; juhe u konzervi; juhe u vrećici; kikiriki pasta; kiseli krastavci; kompoti; koncentrat rajčice (pire); konzerve, riblje; konzervirana riba; konzervirana tuna; konzervirane gljive; konzervirane grahorice; konzervirane masline; konzervirane obrađene masline; konzervirane paprike; konzervirane rajčice; konzervirani feferoni; konzervirani grah; konzervirani grašak; konzervirano povrće; konzervirano voće; kukuruz šećerac (konzervirani); marmelada; maslac; maslac od kikirikija; maslinovo ulje; maslinovo ulje za prehranu; mekani sir; mliječni proizvodi; mlijeko u prahu; narezano povrće za salatu; narezano povrće u konzervi; narezano voće u konzervi; ovčji sir; pepperoni salama; pripravci od maslaca; pripravci od svježeg sira; pršut; suncokretovo ulje za prehranu; sušeno meso; tuna u ulju; tvrdi sir; voće u konzervi; zamjene za margarin; zamjena za maslac; zamjene za mlijeko; zamjenski proizvodi za mlijeko na biljnoj bazi; zreli sirevi

30 gotova riža; kapare; kečap od rajčice; kečap od rajčice (umak od rajčice); majoneza; mješavine začina za hranu; namazi na bazi majoneze; namazi na bazi majoneze i kečapa; oljuštena riža; prehrambena tjestenina; preljevi za salatu; pripremljene tjestenine; prirodna riža (obrađena) za prehranu za ljudsku konzumaciju; riža; senf za prehranu; špageti; špageti i mesne okruglice; špageti u umaku od rajčice u konzervi; sušena tjestenina; sušeni rezanci; sušeni tortellini; svježa tjestenina; tartar umak; tjestenina kao prehrambeni proizvod; tjestenina koja sadrži jaja; tjestenina za juhu; tjestenine; tortilje; umaci; umaci na bazi majoneze; umaci na bazi rajčice; umaci od gljiva; umaci u konzervi; umaci za kuhanje; umaci za meso s roštilja; umaci za piletinu; umaci za pizzu; umaci za rižu; umaci za salatu s vrhnjem; umaci za salatu; umaci za tjesteninu; umak od rajčice; veganska majoneza; začinjeni umaci; začinska marinada; začinski dodaci

(111)	Z20240123	(151)	07.08.2024.
		(450)	16.08.2024.
(210)	Z20240123A	(220)	12.02.2024.
		(181)	12.02.2034.
(732)	Mesnice Vitić, vl. Ante Vitić		
(740)	Glavička ulica 25, 21230 Sinj, HR		
(540)	Tomislav Hadžija, Zagreb, HR		



(531) 03.04.01; 03.04.04; 11.01.01; 11.01.03; 11.01.10; 14.07.01;
 27.03.01; 27.03.15; 27.05.01; 29.01.08

(511) **29** gotova mesna jela; pljeskavice od mesa; burgeri od mesa; mesne okruglice; meso i mesni proizvodi; svježe

meso; zamrznuto meso; pečeno meso; svinjsko meso; ćevapi; pakirano meso; pripremljeno meso; meso; mljeveno meso

35 maloprodajne usluge vezane uz meso; veleprodajne usluge vezane uz meso; maloprodajne usluge povezane s delikatesama; maloprodajne usluge putem kataloga u vezi s prehrambenim proizvodima; maloprodajne usluge u svezi hrane; maloprodajne usluge u vezi s hranom; maloprodajne usluge u vezi s priborom za pripremu hrane

(111)	Z20240124	(151)	07.08.2024.
		(450)	16.08.2024.
(210)	Z20240124A	(220)	12.02.2024.
		(181)	12.02.2034.

(732) **Mesnice Vitić, vl. Ante Vitić**
 Glavička ulica 25, 21230 Sinj, HR

(740) Tomislav Hadžija, Zagreb, HR

(540)



(531) 11.01.01; 11.01.03; 11.01.04; 11.01.10; 14.07.02; 27.03.01;
 27.03.15; 27.05.01; 27.05.11; 29.01.08

(511) **29** gotova mesna jela; pljeskavice od mesa; burgeri od mesa; mesne okruglice; meso i mesni proizvodi; svježe meso; zamrznuto meso; pečeno meso; svinjsko meso; ćevapi; pakirano meso; pripremljeno meso; meso; mljeveno meso

35 maloprodajne usluge vezane uz meso; veleprodajne usluge vezane uz meso; maloprodajne usluge povezane s delikatesama; maloprodajne usluge putem kataloga u vezi s prehrambenim proizvodima; maloprodajne usluge u svezi hrane; maloprodajne usluge u vezi s hranom; maloprodajne usluge u vezi s priborom za pripremu hrane

43 catering u restoranima brze hrane; priprema hrane; priprema obroka; pružanje hrane i pića; restorani brze hrane; restorani koji nude hranu za van; restorani koji služe jela s roštilja; serviranje hrane i pića; serviranje hrane i pića za goste; usluge brze hrane za van; usluge hrane i pića za ponijeti; usluge iznošenja hrane; usluge naručivanja i kupnje hrane za van; usluge pripremanja hrane; usluge pripreme hrane; usluge restorana brze hrane; usluge restorana za ponudu brze hrane

RAZRED 30

(111)	Z20240013	(151)	06.08.2024.
		(450)	16.08.2024.
(210)	Z20240013A	(220)	08.01.2024.
		(181)	08.01.2034.

(732) **BADEL 1862 d.d.**
 Ulica grada Gospića 7, 10000 Zagreb, HR

(540)



(591) oker, crna
 (531) 25.01.05; 25.01.15; 27.05.01; 27.05.21; 27.07.01; 29.01.07;
 29.01.08

- (511) **30** čokoladne praline
33 jaka alkoholna pića; likeri
35 oglašavanje

RAZRED 35

- (111) **Z20200935** (151) 08.08.2024.
(450) 16.08.2024.
(210) Z20200935A (220) 19.08.2020.
(181) **19.08.2030.**
(732) **Sail Croatia charter d.o.o. turistička agencija**
Obala kralja Tomislava 8, 21213 Kaštel Gomilica, HR
(740) BUDIMIR & PARTNERI odvjetničko društvo d.o.o., Split, HR
(540)

SAILCROATIA

- (591) crna, roza i bijela
(531) 27.05.01; 27.05.05; 27.05.09; 27.05.17; 27.05.25; 29.01.01;
29.01.06; 29.01.08

- (511) **35** pribavljanje ugovora za kupnju i prodaju robe; posredovanje u sporazumima u svezi prodaje i kupnje robe; posredovanje u sklapanjima ugovora za kupnju i prodaju proizvoda; organiziranje kupnje robe za druge; organiziranje kupnje i prodaje ugovora u ime klijenata; usluge promidžbe i reklamiranja; usluge reklamiranja i oglašavanja; istraživanje u području reklamiranja; reklamiranje on-line na informatičkoj mreži; usluge oglašavanja u svezi s turističkim industrijama; procjene komercijalnih poslova; konzultantske usluge povezane s oglašavanjem, reklamiranjem i marketingom
37 pretvaranje, obnova, prepravljavanje i popravak jahta i brodica; usluge premazivanja radi popravka brodova; održavanje, servisiranje i popravak vozila; popravak i održavanje jahti; održavanje i popravak brodskih trupova; održavanje i popravak dijelova i opreme za brodice; održavanje i popravak brodova
39 zakup [čarter] morskih brodova; zakup [čarter] brodova; zakup [čarter] brodice; zakup broda za prijevoz tereta i putnika; usluge turističkog vođenja; usluge turističkih agencija za poslovna putovanja; usluge turističkih agenata u svezi s organiziranjem putovanja; usluge turističke agencije za organiziranje putovanja; usluge turističke agencije za organiziranje turističkog putovanja; usluge rezervacije turističkih putovanja; usluge rezervacije turističkih agencija; usluge razgledavanja, turističkih vodiča i izleta; usluge prijevoza za turističke ture; usluge osobnog turističkog vođenja; usluge organizacije turističkih ekskurzija; usluge spremišta za čamce; usluge opskrbe brodova gorivom [skladištenje]; usluge iznajmljivanja jahti; usluge unajmljivanja jahti i brodica; usluge rezervacija za prijevoz brodicama; usluge prijevoza izletničkim brodicama; usluge prijevoza brodom; usluge prijevoza brodicom; usluge krstarenja brodom; usluge brodskih pretovarivanja; upravljanje brodovima; turistički pratitelji; turističke posjete; usluge turističke agencije i rezervacija; spašavanje brodskog tereta; spašavanje brodova u nevolji; skladištenje jahti; skladištenje vodenih skutera, jahti, brodova i plovila; skladištenje brodice; rezervacija brodskih kabina; rasonoda na brodu (usluge brodova za rasonodu); usluge turističkih vodiča; pružanje turističkih informacija o putovanjima; pružanje informacija turistima o ekskurzijama i razgledavanju; pružanje usluga brodskog skladištenja; pružanje informacija o posredovanju u brodarstvu; prijevoz putnika brodom; prijevoz putnika brodicom; prijevoz brodom; posredovanje u brodomskom prijevozu; porinuće jahti; posredovanje (Brodsko -); parkiranje brodice; organiziranje turističkog prijevoza; organiziranje turističkih izleta; lučke usluge za čamce i brodove; organiziranje putovanja i izleta brodom; organiziranje prijevoza putnika brodovima; prijevoz putnika brodovima za krstarenje; usluge prijevoza brodom za krstarenje; kormilarenje brodom; iznajmljivanje vodenih skutera, jahti, čamaca, brodova i plovila; iznajmljivanje vezova za brodice; iznajmljivanje priveza za brodice; iznajmljivanje [čarter] jahti; iznajmljivanje [čarter] brodova; iznajmljivanje [čarter] morskih brodova; iznajmljivanje [čarter] brodice; davanje turističkih putnih informacija putem Interneta

RAZRED 41

- (111) **Z20231103** (151) 09.08.2024.
(450) 16.08.2024.
(210) Z20231103A (220) 17.11.2023.
(181) **17.11.2033.**

- (732) **Davor Komerički**
Balokovićeva ulica 71, 10000 Zagreb, HR
(540)



Znanstveni
edukativno-zabavni
centar Zagorje
Hrvatska

- (591) bijela, plava, zelena, svijetlo plava, svijetlo zelena, tirkizna, crna
(531) 01.15.11; 01.15.21

- (511) **41** produkcija audio/vizualnih prezentacija; organiziranje prezentacija u svrhu poduke; organiziranje prezentacija u obrazovne svrhe; pružanje muzejskih sadržaja [prezentacija, izložbe]; usluge audiovizualnih prezentacija u obrazovne svrhe

- (111) **Z20231128** (151) 07.08.2024.
(450) 16.08.2024.
(210) Z20231128A (220) 22.11.2023.
(181) **22.11.2033.**

- (732) **Nataša Radas**
Bana Berislavića 9, 21000 Split, HR
(740) Ivan Čizmić, Split, HR
(540)



- (591) plava, žuta, bijela, crvena, narančasta
(531) 26.04.01; 26.04.08; 27.05.01; 27.05.02; 27.05.09; 27.05.10;
27.05.13; 29.01.01; 29.01.02; 29.01.04

- (511) **41** akademske usluge (Obrazovne -); filmska produkcija u obrazovne svrhe; informacije (Obrazovne -); izložbene usluge u obrazovne svrhe; izložbi (Organiziranje -) u obrazovne svrhe; izložbi (Organiziranje -) u kulturne ili obrazovne svrhe; izložbi (Vođenje -) u obrazovne svrhe; obrazovne demonstracije; obrazovne informacije; obrazovne informativne usluge; obrazovne Online informacije omogućene putem računalne baze podataka ili putem interneta; obrazovne savjetodavne usluge; obrazovne usluge dopisnih škola; obrazovne usluge koje pružaju ustanove za dodatno obrazovanje; obrazovne usluge koje pružaju škole; obrazovne usluge koje pružaju sveučilišta; obrazovne usluge koje pružaju fakulteti; obrazovne usluge koje pružaju srednje škole; obrazovne usluge koje pružaju asistenti u nastavi; obrazovne usluge putem radija; obrazovne usluge putem televizije; obrazovne usluge putem televizijskih programa; obrazovne usluge s podukom u svezi s opozreivanjem imovine; obrazovne usluge srednje škole; obrazovne usluge u obliku dopisnih tečajeva; obrazovne usluge u obliku tečajeva na sveučilišnoj razini; obrazovne usluge u obliku personaliziranog obrazovanja; obrazovne usluge u području medicine; obrazovne usluge u svezi s upotrebom računala u poslovanju; obrazovne usluge u svezi s razvojem dječjih mentalnih sposobnosti; obrazovne usluge u svezi s primjenom računalnih sustava; obrazovne usluge u svezi sa stenografskim sustavima bilježenja; obrazovne usluge u svezi s tjelesnom spremnosti; obrazovne usluge u svezi s upravljanjem; obrazovne usluge u svezi s modeliranjem; obrazovne usluge u svezi sa zdravljem;

obrazovne usluge u svezi s medicinom; obrazovne usluge u svezi s podučavanjem drugog jezika; obrazovne usluge u svezi s poslovnom obukom; obrazovne usluge u svezi s računalnim sustavima; obrazovne usluge u svezi s komunikacijskim vještinama; obrazovne usluge u svezi s umjetnosti; obrazovne usluge u svezi sa stručnim osposobljavanjem; obrazovne usluge u svezi s fotografskim tiskanjem; obrazovne usluge u svezi s dizajnom; obrazovne usluge u svezi s razvojem dječjih intelektualnih sposobnosti; obrazovne usluge u svezi s podučavanjem stranih jezika; obrazovne usluge u svezi s kvalitetom usluga; obrazovne usluge u svezi s fotografijom; obrazovne usluge u svezi s duhovnim razvojem; obrazovne usluge u svezi s upravljanjem poslovnom franšizom; obrazovne usluge u svezi s jezicima; obrazovne usluge u svezi s obradom podataka; obrazovne usluge u svezi s računalima; obrazovne usluge u svezi sa sportom; obrazovne usluge u svezi s kinom; obrazovne usluge u svezi s terapijskim tretmanima; obrazovne usluge u svezi s primjenom računalnog softvera; obrazovne usluge u svezi s informacijskom tehnologijom; obrazovne usluge u svezi s pisanjem računalnih programa; obrazovne usluge u svezi s poslovanjem; obrazovne usluge u svezi s kvantnim računalstvom; obrazovne usluge u zdravstvenom sektoru; obrazovne usluge ustanova visoke naobrazbe; obrazovne usluge za dječje učitelje; obrazovne usluge za djecu; obrazovne usluge za dramsku umjetnost; obrazovne usluge za industriju; obrazovne usluge za podučavanje pisanja pomoću tipkovnice; obrazovne usluge za podučavanje tehnika transkripcije; obrazovne usluge za podučavanje metoda podučavanja jezika; obrazovne usluge za podučavanje glume; obrazovne usluge za podučavanje jezika; obrazovne usluge za podučavanje ručnog pisanja; obrazovne usluge za podučavanja metoda obrađivanja podataka; obrazovne usluge za ponudu tečajeva za poduku; obrazovne usluge za ponudu obrazovnih tečajeva; obrazovne usluge za upravljačko osoblje; obrazovne, zabavne i sportske usluge; Online testiranje u obrazovne svrhe; organizacija i održavanje sajмова u kulturne ili obrazovne svrhe; organizacija izložbi u kulturne ili obrazovne svrhe; organizacija kongresa i konferencija za kulturne i obrazovne svrhe; organiziranje demonstracija u obrazovne svrhe; organiziranje festivala u obrazovne svrhe; organiziranje godišnje obrazovne konferencije; organiziranje i održavanje izložbi za obrazovne potrebe; organiziranje i održavanje predavanja za obrazovne potrebe; organiziranje izložaba u kulturne i obrazovne svrhe; organiziranje izložbi u kulturne i obrazovne svrhe; organiziranje izložbi u kulturne ili obrazovne svrhe; organiziranje izložbi u obrazovne svrhe; organiziranje konferencija u obrazovne svrhe; organiziranje konvencija u obrazovne svrhe; organiziranje natjecanja u obrazovne svrhe; organiziranje prezentacija u obrazovne svrhe; organiziranje prikaza u obrazovne svrhe; organiziranje priredbi u obrazovne svrhe; organiziranje seminara u obrazovne svrhe; planiranje konferencija u obrazovne svrhe; planiranje predavanja u obrazovne svrhe; planiranje seminara u obrazovne svrhe; prikazivanja filmova u odgojno-obrazovne svrhe; pripremanje izložbi u obrazovne svrhe; produkcija filmova u obrazovne svrhe; pružanje objekata i sredstava u obrazovne svrhe; pružanje prostorija za obrazovne provjere znanja; računalne obrazovne usluge u području poslovnog upravljanja; radijske usluge za pružanje obrazovne revizije; radionice u obrazovne svrhe; razgovor s poznatim suvremenicima u obrazovne svrhe; školske obrazovne usluge; svečanosti (Organiziranje -) u obrazovne svrhe; testiranje u obrazovne svrhe; usluge audiovizualnih prezentacija u obrazovne svrhe; usluge ispitivanja u obrazovne svrhe; usluge obrazovne akademije; usluge provjere znanja (Obrazovne -); usluge ustanova za brigu o djeci [obrazovne]; usluge vrtića [obrazovne]; vođenje izložbi u obrazovne svrhe; vođenje razgledavanja kulturnih mjesta uz pratnju vodiča, (u obrazovne svrhe); akreditacija [certifikacija] obrazovnih postignuća; akreditacija obrazovnih usluga; analiza rezultata i podataka iz obrazovnih ispita za druge; dogovaranje i vođenje obrazovnih događaja; izdavanje obrazovnih knjiga; iznajmljivanje obrazovnih materijala; izvođenje obrazovnih događanja; natjecanja (Organiziranje obrazovnih -); objavljivanje obrazovnih tekstova; obrazovne usluge za ponudu obrazovnih tečajeva; obrazovnih institucija (Usluge -); obrazovnih materijala ili uređaja (Iznajmljivanje -); organizacija i izvođenje natjecanja [obrazovnih ili zabavnih];

organizacija i izvođenje obrazovnih raspravnih skupina [nije Online]; organizacija obrazovnih aktivnosti za ljetne kampove; organizacija obrazovnih događanja; organizacija vođenih obrazovnih obilazaka; organiziranje i provođenje osobnih obrazovnih foruma; organiziranje ispita [obrazovnih]; organiziranje obrazovnih igara; organiziranje obrazovnih izložbi; organiziranje obrazovnih kongresa; organiziranje obrazovnih natjecanja; organiziranje obrazovnih seminara; organiziranje obrazovnih predavanja; organiziranje obrazovnih simpozija; organiziranje obrazovnih konvencija; organiziranje obrazovnih konferencija; organiziranje trajnih obrazovnih seminara; ponuda obrazovnih demonstracija; postavljanje obrazovnih standarda; priprema i održavanje obrazovnih sajмова; priprema obrazovnih tečajeva i ispita; priprema vođenih obrazovnih obilazaka; pripremanje obrazovnih programa; produkcija obrazovnih televizijskih programa; produkcija obrazovnih zvučnih i video snimaka; produkcija televizijskih obrazovnih programa uživo; provođenje obrazovnih programa potpore za zdravstvene radnike; pružanje dječjih obrazovnih usluga kroz grupe za igranje; pružanje obrazovnih informacija; pružanje obrazovnih informacija u vezi sa zdravljen i fitnessom; pružanje obrazovnih ispita i testova; pružanje obrazovnih tečajeva u svezi sa telekomunikacijama; pružanje obrazovnih tečajeva; pružanje obrazovnih tečajeva u vezi sa računalima; pružanje obrazovnih tečajeva u svezi sa elektronikom; pružanje obrazovnih tečajeva o prehrani; pružanje obrazovnih usluga u svezi sa ekološkim temama; pružanje obrazovnih usluga u svezi sa zdravljem; pružanje obrazovnih usluga u svezi sa tjelevoježbom; pružanje obrazovnih usluga u svezi s biološkim temama; pružanje obrazovnih usluga u svezi s tjelesnom spremom; pružanje usluga obrazovnih ispita; pružanje usluga obrazovnih tečajeva; pružanje usluga obrazovnih tečajeva za mlade; pružanje usluga računalno potpomognutih obrazovnih tečajeva; razvoj obrazovnih materijala; razvoj obrazovnih priručnika; usugama obrazovnih ispita (Informacije u svezi s -); usluge obrazovnih akademija za podučavanje jezika; usluge obrazovnih ustanova; usluge obrazovnih ustanova koje pružaju tečajeve za poduku; usluge organiziranja obrazovnih programa; usluge pružanja obrazovnih informacija; vođenje obrazovnih konferencija; vođenje obrazovnih obilazaka s vodičem; vođenje obrazovnih seminara u svezi s medicinskim pitanjima; vođenje obrazovnih seminara u svezi s upravljanjem vremenom; vođenje obrazovnih seminara u svezi s organizacijom vremena; vođenje obrazovnih seminara; vođenje obrazovnih tečajeva u svezi sa znanostima; vođenje obrazovnih tečajeva za poslovno upravljanje; vođenje obrazovnih tečajeva; vođenje obrazovnih tečajeva u svezi s poslovnim upravljanjem; vođenje obrazovnih tečajeva za poslovanje; vođenje obrazovnih tečajeva u svezi s poslovanjem; vođenje obrazovnih tečajeva, tečajeva obuke i osposobljavanja za mlade i odrasle; individualno vježbanje (obuka); obuka; obuka osoblja; obuka u području medicine; obuka za računalno potpomognuti dizajn (CAD); obuka za zaposlenje; obuka za zapošljavanje; poslovna obuka kroz igru; poslovna obuka kroz simulaciju; predškolska obuka; radionice (organiziranje i vođenje -) [obuka]

42 ažuriranje i dizajn računalnog softvera; dizajn 3D modela za 3D ispis; dizajn ambalaže; dizajn ambalaže za druge; dizajn, ažuriranje i održavanje računalnog softvera; dizajn brošura; dizajn CD-ROM elektroničkog formata za računalne baze podataka; dizajn grafičke ilustracije; dizajn grafičkih softverskih sustava; dizajn grafike i znakovlja u svrhu korporativnog identiteta; dizajn hardvera; dizajn i ažuriranje početnih i internetskih stranica; dizajn i ažuriranje računalnog softvera; dizajn i grafički dizajn za izradu web-stranica na internetu; dizajn i grafički dizajn za izradu internetskih stranica; dizajn i izrada internetskih stranica za druge; dizajn i izrada početnih i internetskih stranica; dizajn i izrada početnih stranica i internetskih stranica; dizajn i izrada početnih stranica i web-stranica; dizajn i kreiranje internetskih stranica za druge; dizajn i održavanje internetskih stranica za druge; dizajn i održavanje računalnih stranica za treću stranu; dizajn i pisanje računalnog softvera; dizajn i razrada informatičkih sustava; dizajn i razvoj arhitekture računalnog hardvera; dizajn i razvoj arhitekture računalnog softvera; dizajn i razvoj baza podataka; dizajn i razvoj dijagnostičkih uređaja; dizajn i razvoj elektroničkih sustava za zaštitu podataka; dizajn

i razvoj industrijskih proizvoda; dizajn i razvoj metoda za ispitivanje i analizu; dizajn i razvoj nove tehnologije za druge; dizajn i razvoj operativnog softvera za pristup i korištenje mreža računarstva u oblaku; dizajn i razvoj operativnog softvera za računalne mreže i servere; dizajn i razvoj početnih i internetskih stranica; dizajn i razvoj potrošačkih proizvoda; dizajn i razvoj programa za internetsku sigurnost; dizajn i razvoj programa za elektroničke baze podataka; dizajn i razvoj programa za obradu podataka; dizajn i razvoj programa za računalne baze podataka; dizajn i razvoj proizvoda; dizajn i razvoj računalnih programa za kontrolu procesa; dizajn i razvoj računalnih programa za obradu teksta; dizajn i razvoj računalnih programa za portale logistike, upravljanja opskrbnim lancem i e-trgovine; dizajn i razvoj računalnih programa za evaluaciju i izračun podataka; dizajn i razvoj računalnih programa za čitanje, prijenos i organizaciju podataka; dizajn i razvoj računalnih programa za obradu slika; dizajn i razvoj računalnih ugrađenih programa; dizajn i razvoj računalnog softvera; dizajn i razvoj računalnog softvera za upravljanje bazama podataka; dizajn i razvoj računalnog hardvera za proizvođačku industriju; dizajn i razvoj softvera; dizajn i razvoj softvera za uvoz i upravljanje podacima; dizajn i razvoj softvera za razvoj internetskih stranica; dizajn i razvoj softvera za upravljanje energijom; dizajn i razvoj softvera za upravljanje inventarom; dizajn i razvoj softvera za planiranje ruta; dizajn i razvoj softvera za računalne igre; dizajn i razvoj softvera za virtualnu stvarnost; dizajn i razvoj softvera za virtualnu stvarnost; dizajn i razvoj softvera za računalne baze podataka; dizajn i razvoj softvera operativnog sustava; dizajn i razvoj softvera za pronalaženje podataka; dizajn i razvoj sustava za proizvodnju regenerativne energije; dizajn i razvoj sustava za obradu podataka; dizajn i razvoj sustava za prikaz podataka; dizajn i razvoj sustava za pohranu podataka; dizajn i razvoj sustava za unos, iznos, obradu, prikazivanje i pohranu podataka; dizajn i razvoj sustava za unos podataka; dizajn i razvoj sustava za izlaz podataka; dizajn i razvoj telekomunikacijskih mreža; dizajn i razvoj upravljačkih programa; dizajn i razvoj uređaja za bežični prijenos podataka; dizajn i razvoj uređaja za obradu podataka; dizajn i testiranje novih proizvoda; dizajn i testiranje razvoja novog proizvoda; dizajn igara na ploči; dizajn igračka; dizajn (Industrijski -); dizajn industrijskih proizvoda; dizajn internetskih mjesta; dizajn internetskih početnih stranica; dizajn internetskih stranica; dizajn kalupa; dizajn matematičkih modela; dizajn modela; dizajn, održavanje i ažuriranje računalnog softvera; dizajn, održavanje, iznajmljivanje i ažuriranje računalnog softvera; dizajn, održavanje, razvoj i ažuriranje računalnog softvera; dizajn online softvera za društvene mreže; dizajn početne stranice i Internetske stranice; dizajn početnih stranica i internetskih stranica; dizajn programa za računala; dizajn programa za uporabu s tiskarskim strojevima; dizajn proizvoda; dizajn proizvodnih metoda; dizajn prototipa; dizajn računalne mreže za druge; dizajn računalnih konfiguracija klastera; dizajn računalnih mikročipova; dizajn računalnih perifernih uređaja; dizajn računalnih programa; dizajn računalnih specifikacija; dizajn računalnih strojeva i računalnog softvera za komercijalnu analizu i izvještavanje; dizajn računalnih sustava primjenom metode agilnog razvoja; dizajn računalno simuliranih modela; dizajn računalnog hardvera za proizvodnu industriju; dizajn računalnog softvera za druge; dizajn, razvoj i implementacija softvera; dizajn, razvoj i održavanje intraneta; dizajn, razvoj i programiranje računalnih programa; dizajn, skiciranje i pisanje računalnog softvera po narudžbi; dizajn softvera; dizajn softvera operativnog sustava; dizajn softvera računalnih igara; dizajn softvera za obradu digitalnog signala; dizajn softvera za obradu i distribuciju multimedijskih sadržaja; dizajn softvera za obradu teksta; dizajn softvera za pretvaranje podataka i multimedijskog sadržaja iz i u razne protokole; dizajn softvera za računalne baze podataka; dizajn softvera za skladištenje i pristupanje multimedijskim podacima; dizajn softvera za tehničare zvuka i videa; dizajn softvera za video igre; dizajn tiskanog materijala; graditeljski dizajn; grafički dizajn; grafički dizajn korica knjiga; grafički dizajn promotivnih materijala; grafički dizajn za kompilaciju web stranica na Internetu; ilustracijske usluge (dizajn); industrijski dizajn; industrijski dizajn mobilnih telefona; industrijski dizajn uz pomoć računala; industrijski i grafički dizajn; industrijski umjetnički dizajn; inženjerske usluge za

dizajn struktura; inženjerski dizajn; inženjerski dizajn i savjetovanje; istraživanje, razvoj, dizajn i nadogradnja računalnog softvera; izrada i dizajn internetskih indeksa informacija za druge osobe [usluge informacijskih tehnologija]; izrada i dizajn Web stranica za druge; komercijalni umjetnički dizajn; konzultantske i informativne usluge koje se odnose na dizajn, programiranje i održavanje računalnog softvera; konzultantske i informativne usluge koje se odnose na dizajn računalnih programa; konzultantske usluge koje se odnose na dizajn početnih i internetskih stranica; konzultantske usluge koje se odnose na izradu i dizajn internetskih stranica za e-trgovinu; konzultantske usluge koje se odnose na dizajn i razvoj računalnih programa; konzultantske usluge koje se odnose na dizajn početnih stranica i internetskih stranica [SaaS]; prilagođeni dizajn računalnog softvera; prilagođeni dizajn računalnog hardvera; računalni dizajn Web stranica; računalni grafički dizajn za mapiranje videoprojekcija; računalno potpomognuti dizajn videografike; računalno potpomognuti dizajn za proizvodne aktivnosti; računalno potpomognuti grafički dizajn; računalno programiranje i dizajn softvera; računalnog softvera (Dizajn -); razvoj, dizajn i ažuriranje početnih stranica; razvoj i dizajn digitalnih nosača zvuka; istraživanje (Znanstveno -); izdavanje znanstvenih podataka; iznajmljivanje znanstvene i tehnološke opreme; iznajmljivanje znanstvenih instrumenata; laboratorijske znanstvene usluge; prikupljanje znanstvenih podataka; priprema izvještaja u svezi sa znanstvenim istraživanjima; priprema znanstvenih izvještaja; pružanje usluga ispitivanja [znanstvenih]; provedba znanstvenih studija; pružanje informacija i rezultata o znanstvenom istraživanju iz baze podataka koja se može pretraživati na internetu; pružanje informacija o znanstvenoj tehnologiji; pružanje informacija u svezi sa znanstvenim istraživanjem; pružanje znanstvenih informacija u području medicinskih poremećaja i njihova liječenja; pružanje znanstvenih podataka; računalno potpomognuto znanstveno ispitivanje; savjetodavne usluge u svezi sa znanstvenim instrumentima; savjetodavne usluge u svezi sa znanstvenim istraživanjem; usluge računalno potpomognute znanstvene analize; usluge savjetnika na području znanstvenog istraživanja; usluge znanstvenih ispitivanja; usluge znanstvenog istraživanja; usluge znanstvenog računalnog programiranja; znanstvena analiza; znanstvena i tehnološka istraživanja u vezi s kartiranjem patenata; znanstvena i tehnološka istraživanja za mapiranje patenata; znanstvena istraživanja; znanstvena procjena rizika; znanstvene i tehnološke usluge; znanstvene savjetodavne usluge; znanstvene tehnološke usluge; znanstvene usluge; znanstvene usluge i istraživanja s njima u svezi; znanstvene usluge i projektiranje s njima u svezi; znanstvene usluge projektiranja; znanstveni i tehnološki dizajn; znanstveno i industrijsko istraživanje; znanstveno istraživanje; znanstveno istraživanje i analiza; znanstveno istraživanje i razvoj; znanstveno istraživanje na polju socijalne medicine; znanstveno istraživanje provedeno korištenjem baza podataka; znanstveno savjetovanje; zračno daljinsko opažanje u svezi sa znanstvenim istraživanjima; zračno daljinsko praćenje u svezi sa znanstvenim istraživanjima; istraživanje i razvoj novih proizvoda; istraživanje i razvoj novih proizvoda [za treće osobe]; istraživanje i razvoj proizvoda; istraživanje i razvoj računalnog softvera; istraživanje u području tehnologije obrade podataka; istraživanje u svezi s obradom podataka; istraživanje (Znanstveno -); programiranje softvera za istraživanje tržišta; projektna istraživanja (Tehnička -); projektna istraživanja u svezi sa softverom; pružanje informacija na Internetu o uslugama industrijske analize i istraživanja; pružanje informacija o tehnološkom istraživanju; pružanje informacija o uslugama industrijske analize i istraživanja; pružanje informacija u svezi sa znanstvenim istraživanjem; pružanje istraživačkih usluga; pružanje online informacija u području tehnološkog istraživanja iz računalne baze podataka ili Interneta; psihološko istraživanje; razvoj (Istraživanje i -) proizvoda; savjetodavne usluge u svezi s tehnološkim istraživanjem; savjetodavne usluge u svezi sa znanstvenim istraživanjem; tehnološko istraživanje; usluge istraživanja za razvoj novih proizvoda; usluge računalnog istraživanja; usluge savjetnika na području

znanstvenog istraživanja; usluge savjetovanja i istraživanja u svezi s računalnim softverom; usluge savjetovanja i istraživanja u svezi s računalnim hardverom; usluge tehničkog istraživanja; vođenje inženjerskih istraživanja; znanstvena istraživanja; znanstvene usluge i istraživanja s njima u svezi; znanstveno istraživanje; znanstveno istraživanje i analiza; znanstveno istraživanje i razvoj računalnim softverom; usluge savjetovanja o softveru koji se koristi u području e trgovine; usluge savjetovanja u području softvera kao usluge (SAAS); usluge softverskog inženjeringa za programe obrade podataka; usluge softverskog inženjerstva za obradu podataka; usluge stručnog savjetovanja u svezi s računalnim softverom; ažuriranje i dizajn računalnog softvera; ažuriranje i održavanje računalnog softvera; ažuriranje i održavanje računalnog softvera i programa; ažuriranje i unapređivanje računalnog softvera; ažuriranje računalnog softvera; ažuriranje računalnog softvera u svezi s računalnom sigurnosti i prevencijom računalnog rizika; ažuriranje računalnog softvera za druge; ažuriranje softvera; ažuriranje softvera za komunikacijske sustave; ažuriranje softvera za obradu podataka; ažuriranje softvera za ugrađene uređaje; ažuriranje softverskih baza podataka; dizajn, ažuriranje i održavanje računalnog softvera; dizajn grafičkih softverskih sustava; dizajn i ažuriranje računalnog softvera; dizajn i pisanje računalnog softvera; dizajn i razvoj arhitekture računalnog softvera; dizajn i razvoj operativnog softvera za pristup i korištenje mreža računarstva u oblaku; dizajn i razvoj operativnog softvera za računalne mreže i servere; dizajn i razvoj računalnog softvera; dizajn i razvoj računalnog softvera za upravljanje opskrbnim lancem; dizajn i razvoj računalnog softvera za upravljanje bazama podataka; dizajn, održavanje i ažuriranje računalnog softvera; dizajn, održavanje, iznajmljivanje i ažuriranje računalnog softvera; dizajn, održavanje, razvoj i ažuriranje računalnog softvera; dizajn online softvera za društvene mreže; dizajn računalnih strojeva i računalnog softvera za komercijalnu analizu i izvještavanje; dizajn računalnog softvera za druge; dizajn, razvoj i implementacija softvera; dizajn, skiciranje i pisanje računalnog softvera po narudžbi; dizajn softvera; dizajn softvera operativnog sustava; dizajn softvera računalnih igara; iznajmljivanje računalnog softvera za prikupljanje, analizu i organiziranje podataka u području dubokog učenja; iznajmljivanje softvera; iznajmljivanje softvera za uvoz i upravljanje podacima; iznajmljivanje softvera za razvoj internetskih stranica; iznajmljivanje softvera za upravljanje bazama podataka; iznajmljivanje softvera za računalne baze podataka; iznajmljivanje softvera za obradu podataka; iznajmljivanje softvera za računalne igre; izrada, održavanje i prilagođivanje softvera; izrada računalnih programa [softvera]; izrada računalnog softvera; konzultantske usluge u svezi s računalima i softverom; konzultantske usluge u svezi sa softverom; konzultantske usluge u svezi s računalnim softverom; nadogradnja računalnog softvera; programiranje obrazovnog softvera; savjetodavne i konzultantske usluge u vezi sa softverom računala i videoigrica; savjetodavne i razvojne usluge koje se odnose na računalni softver; savjetodavne usluge na području razvoja i poboljšanja kakvoće softverskih proizvoda; savjetodavne usluge u svezi s računalnim softverom korištenim u izdavaštvu; savjetodavne usluge u svezi s dizajnom računalnog softvera; savjetodavne usluge u svezi s računalnim softverom korištenim u grafičke svrhe; savjetodavne usluge u svezi sa sučeljima za interakciju čovjeka i stroja za računalni softver; savjetodavne usluge u svezi s računalnim softverom korištenim za ispis; savjetodavne usluge u svezi s korištenjem računalnog softvera; savjetodavne usluge u svezi s iznajmljivanjem računala ili računalnog softvera; savjetovanje koje se odnosi na dizajn i razvoj softvera; savjetovanje u području dizajniranja softvera; softver kao usluga [SaaS] sa softverom za dubinsko učenje; usluge savjetovanja i istraživanja u svezi s dizajnom i razradom informatičkih sustava; dupliciranje informatičkih programa; hosting informatičkih stranica; informatičke stranice [ušošavanje informatičkih stranica]; informatičko-tehnološke usluge za zaštitu podataka; informativne usluge u svezi s informacijskom tehnologijom; informativne usluge u svezi s računalima; informativne usluge u svezi s primjenom računalnih mreža; informativne usluge u svezi s razvojem računalnih mreža; informativne usluge u svezi s primjenom računalnih sustava; informativne

usluge u svezi s razvojem računalnih sustava; iznajmljivanje informatičkih programa; iznajmljivanje informatičkih programa; konzultantske i informativne usluge koje se odnose na dizajn, programiranje i održavanje računalnog softvera; konzultantske i informativne usluge koje se odnose na dizajn računalnih programa; konzultantske i informativne usluge koje se odnose na integraciju računalnih sustava; konzultantske i informativne usluge koje se odnose na računalno programiranje; konzultantske i informativne usluge koje se odnose na održavanje računalnih programa; konzultantske i informativne usluge koje se odnose na informacijsku tehnologiju; konzultantske i informativne usluge koje se odnose na arhitekturu i infrastrukturu informacijske tehnologije; konzultantske i informativne usluge koje se odnose na iznajmljivanje računalnih programa; konzultantske usluge za analiziranje informativnih sustava; konzultantske usluge za projektiranje informativnih sustava; osmišljavanje informatičkih sustava; prikupljanje podataka u svezi s informativnim sustavima; pružanje stručnih izvještaja u svezi s računalstvom [informatika]; pružanje stručnih procjena u svezi s računalstvom [informatika]; savjetodavne i informativne usluge koje se odnose na računalne periferne uređaje; savjetodavne i informativne usluge koje se odnose na računalne programe; savjetodavne usluge u svezi s računalnim informativnim sustavima; upravljanje informatičkim projektima; zaštita od informatičkih virusa

(111)	Z20231249	(151)	08.08.2024.
		(450)	16.08.2024.
(210)	Z20231249A	(220)	19.12.2023.
		(181)	19.12.2033.
(732)	L.A.N.A. Banely d.o.o.		
	Hercegovačka ulica 81, 10000 Zagreb, HR		
(740)	Barbara Banely, Zagreb, HR		
(540)			



(591)	zlatna, svijetlo zlatna, tamno zlatna		
(531)	27.05.01		
(511)	41 podučavanje dizajna interijera		
	42 dizajn interijera; usluge dizajna interijera te informacije i savjetodavne usluge u svezi s tim; informativne usluge u svezi s usklađivanjem boja, slika i namještaja pri dizajnu interijera; informativne usluge u svezi s kombinacijom boja, slika i namještaja pri dizajnu interijera; savjetovanje u svezi s odabirom laganih prekrivača za namještaj [dizajn interijera]; savjetovanje u svezi s odabirom tkanina za namještaj [dizajn interijera]; savjetovanje u svezi s odabirom zavjesa [dizajn interijera]; konzultantske usluge u svezi s dizajnom interijera; tehnike konzultacija na polju dizajna interijera; usluge dizajna interijera i eksterijera; savjetodavne usluge za dizajn interijera; arhitektonski dizajn za ukrašavanje interijera; dizajn interijera trgovina; dizajn komercijalnog interijera; dizajn dekora interijera za trgovine		

(111)	Z20240068	(151)	06.08.2024.
		(450)	16.08.2024.
(210)	Z20240068A	(220)	25.01.2024.
		(181)	25.01.2034.
(732)	Asja Kraljević		
	Zamenhofova 8, 10000 Zagreb, HR		
(540)			



(591) tamnoplava, crvena, tamnoroza, bordo
(531) 02.03.01; 02.03.23; 02.03.24; 27.05.01; 27.05.09; 27.05.10;
24.17.25

(511) **41** administriranje [organiziranje] kulturnih aktivnosti; administriranje [organiziranje] usluga za zabavu; dogovaranje, izvođenje i organizacija kongresa; dogovaranje, izvođenje i organizacija simpozija; dogovaranje, izvođenje i organizacija seminara; dopisni tečajevi, učenje na daljinu; dopunska poduka; informacije o obrazovanju; informacije u svezi s rekreacijom; izložbi (vođenje -) u obrazovne svrhe; izvođenje sportskih događanja uživo; konzultantske i informativne usluge koje se odnose na pripremu, izvođenje i organizaciju kongresa; konzultantske i informativne usluge koje se odnose na pripremu, izvođenje i organizaciju seminara; konzultantske usluge koje se odnose na obrazovanje i osposobljavanje; objavljivanje tekstova; objavljivanje priručnika; objavljivanje obrazovnih tekstova; objavljivanje tiskovina, uključujući u elektroničkom obliku, osim za reklamne svrhe; objavljivanje tiskanog materijala i tiskanih publikacija; objavljivanje tiskanog materijala; vođenje tečajeva, seminara i radionica; vođenje seminara i kongresa; vođenje tečajeva; vođenje predavanja o kontroli tjelesne težine; vođenje predavanja o tjelovježbi; vođenje radionica i seminara za procjenu osobne svijesti; vođenje radionica i seminara na temu samosvijesti

RAZRED 42

(111)	Z20230393	(151)	09.08.2024.
		(450)	16.08.2024.
(210)	Z20230393A	(220)	27.04.2023.
		(181)	27.04.2033.
(732)	Margareta Bračić		
(540)	Radoslava Cimermana 20B, 10020 Zagreb-Noví Zagreb, HR		

EXTERIA

(511) **42** znanstveno istraživanje u području priprava za njegu kose; znanstveno istraživanje u medicinske svrhe; znanstveno savjetovanje; zračno daljinsko opažanje u svezi sa znanstvenim istraživanjima; zračno daljinsko opažanje u svezi s istraživanjem okoliša; zračno daljinsko praćenje u svezi sa znanstvenim istraživanjima; zračno daljinsko praćenje u svezi s istraživanjem okoliša; znanstveno istraživanje na polju farmacije; znanstveno istraživanje provedeno korištenjem baza podataka; znanstveno istraživanje u svezi s kemijom; znanstveno istraživanje u svezi s genetikom biljaka; znanstveno istraživanje u svezi s bakteriologijom; znanstveno istraživanje u medicinske svrhe, na području kancerogenih bolesti; znanstveno istraživanje u svezi s genetikom; znanstveno istraživanje u svezi s biologijom; znanstveno istraživanje u svezi sa ekologijom; znanstveno istraživanje u svezi s kozmetikom; znanstvene usluge projektiranja; znanstveni i tehnološki dizajn; znanstveno i industrijsko istraživanje, posebice u području električne energije; znanstveno i industrijsko istraživanje; znanstveno i tehnološko istraživanje u području prirodnih katastrofa; znanstveno istraživanje; znanstveno istraživanje i razvoj; znanstveno istraživanje i analiza; znanstveno istraživanje na polju socijalne medicine; znanstveno istraživanje na polju genetike i genetičkog inženjeringa; znanstvena istraživanja u području zaštite okoliša; znanstvena istraživanja za medicinske potrebe; znanstvena procjena rizika; znanstvene i tehnološke usluge;

znanstvene savjetodavne usluge; znanstvene tehnološke usluge; znanstvene usluge; znanstvene usluge i istraživanja s njima u svezi; znanstvene usluge i projektiranje s njima u svezi; znanstvene usluge koje se odnose na izolaciju i kultivaciju ljudskog tkiva i stanica; vođenje inženjerskih istraživanja; vremenska prognoza; zakup trajanja pristupa računalu; zasijavanje oblaka; zaštita od informatičkih virusa; znanstvena analiza; znanstvena i tehnološka istraživanja u vezi s kartiranjem patenata; znanstvena i tehnološka istraživanja za mapiranje patenata; znanstvena istraživanja; znanstvena istraživanja u području kvantnog računalstva; utvrđivanje autentičnosti uljanih slika; utvrđivanje problema s računalnim softverom [tehnička potpora]; uzorkovanje onečišćenja; uzorkovanje tla za potrebe analize; uzorkovanje za utvrđivanje zagađivanja; vaganje robe za treće osobe; vaganje vozila; veterinarska istraživanja; vizualno dizajniranje; vještačenja [ekspertize] naftnih izvora; usluge zaštite od računalnih virusa; usluge zaštite podataka; usluge zaštite podataka u oblaku; usluge zaštite podataka [vatrozidovi]; usluge znanosti i tehnologije; usluge znanstvenih ispitivanja; usluge znanstvenog istraživanja; usluge znanstvenog računalnog programiranja; usporedna analiza rada računalnih sustava; usporedna analiza učinkovitosti računalnih sustava; usluge vaganja kamiona; usluge veterinarskog laboratorija; usluge vrednovanja novčića; usluge web hostinga; usluge za analizu tla; usluge za digitalizaciju grafikona; usluge za ispitivanje tla; usluge za pružanje tehnoloških podataka; usluge za razvoj metoda testiranja; usluge zakupa vremena korištenja računala; usluge uzgoja staničnih kultura za druge, za znanstvene i istraživačke potrebe; usluge utvrđivanja autentičnosti; usluge uređivanja računalnih programa; usluge upravljanja inženjerskim projektom; usluge unutrašnjeg uređenja za maloprodajnu industriju; usluge unutrašnjeg uređenja za butike; usluge unutrašnjeg uređenja za trgovine; usluge unutrašnjeg uređenja na načelima feng shuia; usluge unutarnjeg uređenja ureda; usluge unutarnje arhitekture; usluge testiranja uporabljivosti Internetskih stranica; usluge testiranja usklađenosti sa standardom; usluge testiranja životinjskog sjemena u istraživačke svrhe; usluge u svezi s građevinskim projektiranjem; usluge u svezi s računalnim grafikama; usluge u svezi s računalnim vatrozidima; usluge ugovornog istraživanja u svezi s molekularnim znanostima; usluge uklanjanja digitalnih sadržaja kojima se krše prava intelektualnog vlasništva; usluge umnožavanja i pretvaranja podataka, usluge kodiranja podataka; usluge tehnološkog dizajna; usluge tehnološkog planiranja; usluge tehnološkog savjetovanja za digitalnu transformaciju; usluge tekstilnog dizajna; usluge tekstilnog dizajna za opremu motornih vozila; usluge testiranja bez uništavanja; usluge testiranja elektromagnetske kompatibilnosti; usluge testiranja komponenti u protoku zraka; usluge testiranja materijala; usluge testiranja otapala; usluge tehničkog ispitivanja; usluge tehničkog istraživanja; usluge tehničkog pregleda; usluge tehničkog projektiranja; usluge tehničkog testiranja; usluge tehnologije za diobu stanica; usluge tehnološke analize; usluge tehnološke analize u vezi s energetskim potrebama drugih; usluge tehnoloških informacija o zelenim i ekološko svjesnim inovacijama; usluge tehnoloških konzultacija; usluge tehničke podrške za računalni softver; usluge tehničkih crtača; usluge tehničkog crtanja; usluge tehničkog dizajna u vezi s vodoopskrbnim sustavima; usluge tehničkog dizajna u vezi sa sanitarnim uređajima i sustavima; usluge tehničkog dizajna u vezi s rashladnim uređajima i sustavima; usluge tehničkog dizajna u vezi s elektranama; usluge tehničkog dizajna u vezi sa sustavima grijanja; usluge stručnog savjetovanja u svezi s računalima; usluge stručnog savjetovanja u svezi s računalnim softverom; usluge stručnog savjetovanja vezano uz računalno programiranje; usluge stručnog savjetovanja koje se odnose na računalni hardver; usluge stručnog savjetovanja u svezi s računalnim hardverom; usluge strukturalnog inženjeringa; usluge studija izvedivosti u svezi s računalnim softverom; usluge studija izvedivosti u svezi s računalima; usluge stvaranja sigurnosnih kopija za podatke na tvrdom disku računala; usluge tehničke podrške u vezi s računalnim softverom i aplikacijama; usluge sigurnosne tehnologije u svezi s kopnenim vozilima; usluge sigurnosnih kopija na daljinu; usluge sigurnosnih tehnoloških testiranja; usluge softverskog inženjerstva za obradu podataka; usluge softverskog

inženjeringa za programe obrade podataka; usluge stajlinga; usluge stručnog ispitivanja [ekspertize] bunara; usluge stručnog izvješćavanja u svezi s tehnologijom; usluge stručnog savjetovanja u svezi s prehrambenom tehnologijom; usluge savjetovanja i informiranja o dizajnu i razvoju perifernih uređaja prilagođenih za upotrebu s računalima; usluge savjetovanja i informacija vezane uz informacijsku tehnologiju; usluge savjetovanja i istraživanja u svezi s računalnim softverom; usluge savjetovanja i istraživanja u svezi s računalnim hardverom; usluge savjetovanja o dizajnu i razvoju računalnog hardvera; usluge savjetovanja o softveru koji se koristi u području e-trgovine; usluge savjetovanja u području sigurnosti podataka; usluge savjetovanja u području softvera kao usluge (SAAS); usluge seizmičke analize; usluge sigurnosne pohrane podataka; usluge računalnog projektiranja i programiranja; usluge računalnog savjetovanja; usluge raspodjele vremena korištenja računala; usluge razdiobe vremena korištenja uređaja za obradu podataka; usluge razvijanja baza podataka; usluge razvoja internetskih stranica; usluge razvoja videoigara; usluge reproduciranja računalnih programa; usluge savjetnika na području znanstvenog istraživanja; usluge savjetovanja i informiranja o dizajnu i razvoju računalnog hardvera; usluge računalno potpomognutog dizajna u svezi sa građevinskim projektima; usluge računalno potpomognutog znanstvenog istraživanja; usluge računalno potpomognute znanstvene analize; usluge računalno potpomognutog testiranja; usluge računalno potpomognute industrijske analize; usluge računalnog istraživanja; usluge računalnog programiranja; usluge računalnog programiranja za komercijalnu analizu i izvješćavanje; usluge računalnog projektnog menadžmenta; usluge računalnog projektiranja; usluge računalne mreže; usluge računalne sigurnosti u obliku omogućavanja digitalnih certifikata; usluge računalne sigurnosti za zaštitu od nelegalnih aktivnosti mreže; usluge računalnih konzultacija; usluge računalno potpomognutog dizajna u svezi s arhitekturom; usluge računalno potpomognutog inženjerskog dizajna; usluge računalno potpomognutog dijagnostičkog testiranja; usluge računalno potpomognutog dizajniranja; usluge računalno potpomognutog tehničkog projektiranja; usluge računalno potpomognutog tehničkog projektiranja i crtanja; usluge projektiranja vezane uz računala; usluge projektiranja vezane uz računalni hardver; usluge projektiranja vezane uz računalne sustave; usluge projektiranja za izložbe; usluge provjere autentičnosti korisnika tehnologijom jedinstvene prijave za mrežne softverske aplikacije; usluge provjere autentičnosti korisnika tehnologijom za transakcije e-trgovanja; usluge provjere autentičnosti dijamanata i certifikacije; usluge pružanja podataka o vremenu; usluge računalne analize hrane; usluge računalne dijagnostike; usluge projektiranja u svezi s računalnim softverom; usluge projektiranja u svezi s ugradnjom kada; usluge projektiranja u svezi s procesorima podataka; usluge projektiranja u svezi s izradom elementarnih ćelija; usluge projektiranja u svezi s kreiranjem mreža; usluge projektiranja u svezi s razvojem računalnih sustava za obradu podataka; usluge projektiranja u svezi s arhitekturom; usluge projektiranja u svezi s građevinarstvom; usluge projektiranja u svezi s alatima za obradu metala; usluge projektiranja unutrašnjosti zgrada; usluge projektiranja u svezi s unutrašnjim uređenjem ureda; usluge projektiranja u svezi sa stambenim nekretninama; usluge projektiranja u svezi s unutrašnjim uređenjem doma; usluge projektiranja u svezi s obradnim sustavima za biotehnošku industriju; usluge projektiranja u svezi s integriranim krugovima; usluge projektiranja u svezi s dijelovima za pokrivanje krovova; usluge projektiranja u svezi s postrojenjima za biotehnošku industriju; usluge projektiranja u svezi s računalnim hardverom i računalnim programima; usluge projektiranja u svezi s ugradnjom sanitarne opreme; usluge projektiranja u svezi s alatima za obradu podataka; usluge projektiranja računalnog softvera; usluge projektiranja računalnih sustava; usluge projektiranja softvera za elektroničku obradu podataka; usluge projektiranja sustava za obradu podataka; usluge projektiranja u arhitekturi; usluge projektiranja u svezi s restoranima; usluge projektiranja u svezi s prešama za obradu metala; usluge projektiranja u svezi s nekretninama; usluge projektiranja u svezi s alatima za testiranje obrade podataka; usluge projektiranja u svezi s kupaonicama; usluge projektiranja civilne

infrastrukture; usluge projektiranja izložbenih sustava za prezentacije; usluge projektiranja izložbenih sustava za izložbe; usluge projektiranja izložbenih sustava za promotivne svrhe; usluge projektiranja kuća; usluge projektiranja kuhinja; usluge projektiranja motora vozila; usluge projektiranja poslovnih prostora; usluge projektiranja računalnih programa; usluge projektiranja računala; usluge procjene učinkovitosti farmaceutskih pripravaka; usluge procjene učinkovitosti poljoprivrednih kemikalija; usluge procjene učinkovitosti veterinarskih lijekova; usluge procjene učinkovitosti industrijskih kemikalija; usluge procjenjivanja mjerenja; usluge programiranja računalnog softvera; usluge programiranja računala za pohranu podataka; usluge programiranja računala za sigurnost elektroničkih podataka; usluge projektiranja; usluge projektiranja alata za testiranje prijenosa podataka; usluge pregleda novih i rabljenih vozila prije prodaje; usluge pregleda cjevovoda; usluge pregleda doma [izmjera]; usluge pregleda guma [kvaliteta]; usluge pregleda novih i rabljenih vozila za osobe koje kupuju ili prodaju svoja vozila; usluge pregleda podvodnih struktura; usluge prikupljanja podataka o kvaliteti zraka; usluge prilagodbe softvera; usluge prirodnih znanosti; usluge privatnog pružatelja usluga hostinga u oblaku; usluge planiranja u slučaju nepredviđenog izljeva nafte; usluge podrške i održavanja računalnog softvera; usluge podrške iz područja informacijske tehnologije; usluge pohrane u oblaku za elektroničke podatke; usluge pohrane u oblaku za elektroničke datoteke; usluge poljoprivrednog istraživanja; usluge pomorskog nadziranja; usluge potvrđivanja podataka koji se prenose putem telekomunikacije; usluge potvrđivanja poruka koje se prenose putem telekomunikacije; usluge pisanja računalnih programa; usluge pisanja računalnog softvera; usluge planiranja i dizajniranja sterilnih okruženja; usluge planiranja [projektiranja] ureda; usluge planiranja [projektiranja] bolnica; usluge planiranja [projektiranja] pubova; usluge planiranja [projektiranja] klubova; usluge planiranja [projektiranja] objekata za catering; usluge planiranja [projektiranja] hotela; usluge planiranja stambenih četvrti; usluge ocjene stanja okoliša; usluge održavanja računalnog softvera; usluge održavanja računalnog programa; usluge oporavka komunikacijskih podatkovnih sustava u slučaju pada; usluge oporavka podataka; usluge oporavka računalnih sustava u slučaju pada; usluge oporavka u slučaju pada sustava računala; usluge osmišljavanja pretraživača; usluge otkrivanja lijekova; usluge pirotehničke procjene; usluge mjerenja zračenja; usluge nadzora industrijskih postupaka; usluge nadzora računalnih sustava; usluge nadzora računalnog sigurnosnog sustava; usluge nadziranja iz zraka; usluge nemedicinskog ultrazvučnog snimanja; usluge nuklearnog inženjerstva; usluge oblikovanja izgleda za okruženja čistog prostora; usluge oceanografskih istraživanja; usluge oceanografskog istraživanja; usluge laboratorijskog istraživanja u svezi s dermatologijom; usluge laboratorijskog testiranja; usluge matematičkog istraživanja; usluge medicinskog i farmakološkog istraživanja; usluge medicinskog istraživanja; usluge metalurškog laboratorija; usluge migracije podataka; usluge mjerenja protoka zraka; usluge mjerenja spektralne analize; usluge kontrole kvalitete za industrijske strojeve; usluge kontrole okoliša; usluge krvne analize; usluge kvantnog računarstva; usluge laboratorija za biološka istraživanja; usluge laboratorija za dentalna istraživanja; usluge laboratorija za medicinska istraživanja; usluge laboratorija za optička istraživanja; usluge laboratorijskih kemijskih istraživanja; usluge laboratorijskog istraživanja u svezi s farmaceutskim proizvodima; usluge kemijskog istraživanja i analize; usluge kemijskog istraživanja; usluge kemijskog laboratorija; usluge komercijalnog dizajna; usluge konfiguracije računalne mreže; usluge kontrole kvalitete i utvrđivanja autentičnosti; usluge kontrole kvalitete vode; usluge kontrole kvalitete za poljoprivredne strojeve; usluge kontrole kvalitete za hortikulturnu opremu; usluge kontrole kvalitete za šumarsku opremu; usluge kartografije; usluge kemičara; usluge kemijske analize; usluge kemijske analize za upotrebu u dizajnu; usluge kemijske analize za upotrebu u gemološkoj analizi; usluge kemijske analize za upotrebu pri testiranju materijala; usluge kemijske analize za upotrebu u procjeni; usluge kemijskih laboratorija; usluge kemijskog i/ili biološkog laboratorija; usluge istraživanja u svrhu pronalaska plina; usluge istraživanja u svrhu pronalaska nafte;

usluge istraživanja za razvoj novih proizvoda; usluge iznajmljivanja opreme za obradu podataka i računala; usluge iznajmljivanja računalne opreme; usluge iznajmljivanja softvera; usluge izrade građevinskih nacrti; usluge izrade pričuvnih kopija; usluge javnog pružatelja usluga hostinga u oblaku; usluge kartiranja; usluge istraživanja i razvoja u vezi s gnojivima; usluge istraživanja i razvoja u području imunohistologije; usluge istraživanja i testiranja na polju bakteriologije i virologije; usluge istraživanja minerala; usluge istraživanja radi pronalaska plina; usluge istraživanja ruda i minerala; usluge istraživanja u području nafte, plina i rudarske industrije; usluge istraživanja u svezi s izgradnjom; usluge istraživanja u svezi s diobom stanica; usluge istraživanja u svezi s pneumaticima; usluge istraživanja i razvoja u vezi s računalnim hardverom; usluge istraživanja i razvoja u vezi s cjepivima; usluge istraživanja i razvoja u području antitijela; usluge istraživanja i razvoja u području kemije; usluge istraživanja i razvoja u području imunologije; usluge istraživanja i razvoja u području sustava ekspresije gena; usluge istraživanja i razvoja u području bakteriologije; usluge istraživanja i razvoja u području citologije; usluge istraživanja i razvoja u području tehnologije antitijela; usluge istraživanja i razvoja u vezi s automobilskim gumama; usluge ispitivanja (demografskog); usluge ispitivanja okoliša radi otkrivanja zagađivača u vodi; usluge ispitivanja radi utvrđivanja stupnja trošenja podmaznih elemenata; usluge ispitivanja sjemena; usluge ispitivanja sustava upozoravanja i nadzora; usluge ispitivanja za certifikaciju kvalitete ili normi; usluge istraživanja; usluge istraživanja i razvoja u području inženjeringa; usluge istraživanja i razvoja u vezi s fizikom; usluge istraživanja i razvoja; usluge inspekcije zgrada [nadzor]; usluge instalacije i održavanja softvera; usluge integracije računalnih sustava; usluge internetske stranice s informacijama u području unutarnjeg dizajna; usluge Internetske "walled garden" zaštite; usluge internetskih kafića (iznajmljivanje računala); usluge inženjeringa i računalno potpomognutog inženjeringa; usluge inženjerskog savjetovanja; usluge ispitivanja brzine učitavanja portala; usluge ispitivanja bunara; usluge industrijskih analiza i istraživanja; usluge industrijskih analiza; usluge industrijskog dizajna računala; usluge industrijskog dizajna; usluge industrijskog inženjerskog projektiranja; usluge industrijskog istraživanja; usluge industrijskog razvoja; usluge industrijskog rendgenskog pregleda; usluge informacijske tehnologije za farmaceutsku i zdravstvenu industriju; usluge informacijske tehnologije; usluge grafičke umjetnosti; usluge grafičkog dizajna; usluge grafičkog dizajna na računalu; usluge grafičkog ilustriranja za druge; usluge hostinga i softver kao usluga te iznajmljivanje softvera; usluge hostinga internetskih stranica; usluge hostinga internetske stranice za elektroničku pohranu digitalnih fotografija i videozapisa; usluge ilustriranja [dizajn]; usluge industrijske analize i istraživanja u vezi s automobilskim gumama; usluge industrijske analize i istraživanja u području kemije; usluge fotogrametrije; usluge genetskog inženjeringa biljaka; usluge genetskog inženjeringa; usluge geofizičkih istraživanja; usluge geofizičkog istraživanja; usluge geoseizmičkog ispitivanja; usluge geoznanosti; usluge građevinskog planiranja; usluge građevinskog projektnog crtanja; usluge ekološkog testiranja i inspekcije; usluge električnog inženjeringa; usluge elektroničke pohrane podataka i izrade pričuvnih kopija; usluge elektroničke pohrane za arhiviranje baza podataka, slika i drugih elektroničkih podataka; usluge elektroničke pohrane za arhiviranje baza podataka; usluge elektroničke pohrane za arhiviranje elektroničkih podataka; usluge enkripcije i dekodiranja podataka; usluge enkripcije podataka; usluge farmaceutskog istraživanja i razvoja; usluge farmaceutskog istraživanja; usluge dizajniranja računalnog hardvera; usluge dizajniranja računalnih softvera; usluge dizajniranja u svezi s izlozima trgovina; usluge dizajniranja u svezi s reprodukcijom dokumenata; usluge dizajniranja u svezi s kreiranjem maski; usluge dizajniranja u svezi sa znakovima; usluge dizajniranja unutrašnjosti zgrada; usluge dizajniranja vozila; usluge DNK testiranja radi utvrđivanja očitstva [laboratorijske usluge]; usluge ekološkog savjetovanja; usluge dizajniranja dijelova motornih vozila; usluge dizajniranja i kreiranja internetskih stranica; usluge dizajniranja internetskih stranica; usluge dizajniranja karata; usluge dizajniranja logotipa; usluge dizajniranja mikročipova; usluge dizajniranja odjeće; usluge dizajniranja ormara; usluge

dizajniranja po narudžbi; usluge dizajniranja računalnih programa; usluge dizajna unutarnje opreme za zgrade; usluge dizajna unutarnje opreme za zrakoplove; usluge dizajna unutarnje opreme za automobile; usluge dizajna unutarnje opreme za brodove; usluge dizajna vezane uz ambalažu; usluge dizajna za privremene strukture; usluge dizajna za strukture velike čvrstoće; usluge dizajna za umjetnička djela; usluge dizajna zgrada; usluge dizajna ambalaže; usluge dizajna tvorničke ambalaže; usluge dizajna u području brodogradnje; usluge dizajna u svezi s izradom modela za igranje; usluge dizajna u svezi s objavljivanjem dokumenata; usluge dizajna u svezi s tkaninama za namještaj; usluge dizajna u svezi s prozorskim grafikama; usluge dizajna u svezi s izradom modela u zabavne svrhe; usluge dizajna u svezi s izradom modela za izložbe; usluge dizajna u svezi sa znakovljem za vozila; usluge dizajna umjetnina; usluge dizajna maloprodaje; usluge dizajna marke; usluge dizajna nakita; usluge dizajna namještaja; usluge dizajna obuće; usluge dizajna odjeće; usluge dizajna opreme trgovina; usluge dizajna proizvoda; usluge dizajna računalnog softvera; usluge dizajna torti; usluge dekoriranja unutrašnjosti trgovina; usluge dešifriranja podataka; usluge digitalizacije karata; usluge dizajna; usluge dizajna ambalaže; usluge dizajna i planiranja u području telekomunikacijske opreme; usluge dizajna interijera i eksterijera; usluge dizajna interijera te informacije i savjetodavne usluge u sveti s tim; usluge dizajna internetskih stranica; usluge dizajna kupaonica; usluge biološkog kloniranja; usluge biološkog razvoja; usluge biomedicinskog istraživanja; usluge brojanja čestica protoka zraka; usluge čuvanja videocastova na glavnom računalu; usluge crtača u obliku tehničkog crtanja; usluge davanja meteoroloških podataka; usluge davanja meteoroloških izvješća; usluge davatelja aplikacijskih usluga; usluge davatelja usluga hostinga u oblaku; usluge autentifikacije (kontrola) poruka koje se prenose putem telekomunikacije; usluge autentifikacije za računalnu sigurnost; usluge ažuriranja računalnog programa; usluge ažuriranja računalnih programa; usluge ažuriranja računalnog softvera; usluge biokemijske analize protoka zraka; usluge biokemijskog inženjeringa; usluge biokemijskog istraživanja; usluge bioloških laboratorija; usluge biološkog istraživanja; usluge analize tehničkih podataka; usluge analize za istraživanje naftnog polja; usluge arhitektonskog dizajna u svezi s izložbama; usluge arhitektonskog dizajna; usluge arhitektonskog i urbanističko planiranja; usluge arhitektonskog planiranja; usluge arhitektonskog projektiranja u području prometa i prijevoza; usluge arhitektonskog savjetovanja; usluge autentificiranja korisnika s pomoću tehnologije povezanih blokova; usluge autentifikacije (kontrola) podataka koje se prenose putem telekomunikacije; usluge analitičkih laboratorija; usluge analize i ispitivanja za naftnu industriju; usluge analize i ispitivanja u području traženja nafte; usluge analize i testiranja za rad s naftom; usluge analize i testiranja koje se odnose na uređaje za električni inženjering; usluge analize kovanica [provjera autentičnosti]; usluge analize krvi u svrhe znanstvenog istraživanja; usluge analize pneumatika; usluge analize spektralnih slika; upravljanje računalnim projektima u području elektroničke obrade podataka [EOP]; upravljanje uslugama IT [ITSM]; urbanistički dizajn; urbanistički razvoj; urbano planiranje; uređaji za bilježenje vremena (iznajmljivanje -); uređivanje računalnih programa; usluge 3D skeniranja; usluge agrokemijskog istraživanja; usluge akustičkog mjerenja protoka zraka; umjetnička djela (utvrđivanje izvornosti umjetničkih djela); umnožavanje računalnih programa; umnožavanje računalnog softvera; unutrašnje uređenje ureda; unutrašnje uređenje uredskog prostora; upravljanje arhitektonskim projektima; upravljanje informatičkim projektima; upravljanje internetskim stranicama za druge; upravljanje poslovnim sadržajem; upravljanje poštanskim poslužiteljima; udomljavanje elektroničkih mrežnih sadržaja za druge za vođenje interaktivnih diskusija; udomljavanje elektroničkih mrežnih sadržaja za druge za razmjenu mrežnih sadržaja; udomljavanje interaktivnih aplikacija; udomljavanje memorijskog prostora za internetske stranice; udomljavanje mrežnih blogova; udomljavanje multimedijskog zabavnog sadržaja; udomljavanje multimedijskog obrazovnog sadržaja; udomljavanje multimedijških aplikacija; udomljavanje podcast sadržaja; ultrazvučno testiranje šipki s nuklearnim gorivom; testiranje računalnog hardvera; testiranje

ribogojilišta; testiranje sigurnosti proizvoda; testiranje sigurnosti proizvoda i konzultacije u svezi s istim; testiranje sirovih materijala; testiranje u poljoprivredi; traženje nafte; tumačenje i analiza slike magnetske rezonance za naftnu industriju; udomljavanje digitalnog sadržaja na Internetu; testiranje funkcionalnosti aparata i instrumenata; testiranje i analiza materijala; testiranje i procjena materijala; testiranje komponenata; testiranje kvalitete; testiranje materijala za otkrivanje pogrešaka; testiranje naftnih bušotina; testiranje performansi električnih automobila; testiranje proizvoda; testiranje računala; tehnološko istraživanje u svezi sa računalima; tehnološko istraživanje za graditeljsku industriju; tehnološko savjetovanje; tehnološko savjetovanje iz područja umjetne inteligencije; telekomunikacijski inženjering; testiranja vezana uz stočarsku proizvodnju; testiranje, analiza i ocjena robe i usluga za druge u svrhu certifikacije; testiranje filtera; testiranje filtera [kontrola kvalitete]; testiranje funkcionalnosti strojeva; tehnološke studije u svezi sa strojnim alatima; tehnološke usluge; tehnološke usluge i istraživanja s njima u svezi; tehnološke usluge i projektiranje s njima u svezi; tehnološke usluge u svezi sa proizvodnjom; tehnološke usluge u svezi sa reologijom; tehnološke usluge u svezi sa računalima; tehnološke usluge u svezi sa dizajnom; tehnološke usluge u svezi sa reometrijom; tehnološko istraživanje; tehničko savjetovanje u vezi s upotrebom materijala za pripremu elektroničkih sklopova; tehničko upravljanje kućanskim aparatima i računalnom opremom; tehnološke inženjerske analize; tehnološke konzultacijske usluge na polju stvaranja alternativne energije; tehnološke konzultantske usluge u području geologije; tehnološke konzultantske usluge u području proizvodnje i uporabe energije; tehnološke projektne istraživanja; tehnološke savjetodavne usluge; tehnološke savjetodavne usluge u svezi sa strojarskim analizama; tehnološke savjetodavne usluge u svezi sa računalnim programima; tehničko planiranje i savjetovanje u području lake industrije; tehničko planiranje i upravljanje tehničkim projektima za razvoj rasvjetne opreme; tehničko savjetovanje na polju ekološke znanosti; tehničko savjetovanje o upotrebi računalnog hardvera; tehničko savjetovanje u području rasvjetnog inženjeringa; tehničko savjetovanje u području dizajna strojeva za proizvodnju elektroničkih sklopova; tehničko savjetovanje u svezi sa tehnologijom za prokopavanje cesta; tehničko savjetovanje u svezi sa tehničkim istraživanjem hrane i napitaka; tehničko savjetovanje u svezi sa proizvodnjom poluvodiča; tehničko savjetovanje u svezi sa uslugama istraživanja hrane i prehrambenih dodataka; tehnički savjeti u svezi sa sigurnosti; tehničko crtanje; tehničko ispitivanje [pregled] vozila; tehničko istraživanje na polju aeronautike; tehničko istraživanje u području smanjivanja emisije ugljika; tehničko istraživanje u svezi sa sustavima za automatsko numeriranje; tehničko istraživanje u svezi sa računalima; tehničko istraživanje u svezi sa sustavima za automatsko prepoznavanje; tehničko mjerenje; tehničko pisanje za druge; tehnički dizajn i planiranje sustava grijanja; tehnički dizajn i planiranje telekomunikacijske opreme; tehnički inženjering; tehnički istraživački projekti i studije; tehnički nadzor i pregled; tehnički pregled vozila; tehnički savjeti u svezi sa štetama prouzročene zagađenjem; tehnički savjeti u svezi sa proizvodnjom pneumatika; tehnički savjeti u svezi sa sprječavanjem požara; tehnički savjeti u svezi sa korištenjem računala; tehničke studije izvedivosti; tehničke usluge za preuzimanje videoigara; tehničke usluge za preuzimanje programskih podrški; tehničke usluge za preuzimanje digitalnih podataka; tehnički dizajn; tehnički dizajn i planiranje kanalizacijskih sustava; tehnički dizajn i planiranje elektran; tehnički dizajn i planiranje postrojenja za pročišćavanje vode; tehnički dizajn i planiranje plinskih, vodovodnih i kanalizacijskih cijevi; tehnički dizajn i planiranje telekomunikacijskih mreža; tehničke konzultantske usluge u svezi sa konstrukcijskim inženjerskim; tehničke konzultantske usluge u svezi sa računalnim programiranjem; tehničke konzultantske usluge u svezi sa građevinarstvom; tehničke konzultantske usluge o primjeni i uporabi računalnih programa; tehničke konzultantske usluge o instalaciji i održavanju računalnih programa; tehničke konzultantske usluge o razvoju proizvoda; tehničke procjene u svezi s dizajnom; tehničke projektne istraživanja na polju računalnog hardvera i softvera; tehničke projektne istraživanja; tehničke savjetodavne usluge u svezi sa obradom podataka; tehnička kontrola motornih

kopnenih vozila; tehnička kontrola uređaja; tehnička kontrola vozila; tehničke konzultacije na polju dizajna interijera; tehničke konzultacije na polju ekološkog inženjeringa; tehničke konzultacije na polju detekcije zagađenja; tehničke konzultacije na polju svemirskog inženjersva; tehničke konzultantske usluge u svezi sa elektrokardiogramima; tehničke konzultantske usluge u svezi sa informacijskim tehnologijama; tehničke konzultantske usluge u svezi sa pomorskim inženjeringom; stručno savjetovanje vezano uz tehnologiju; strukturalna i funkcionalna analiza genoma; strukturalna mjerenja pristupom uz pomoć industrijskog užeta; studije izvedivosti u svezi s dizajnom; studije izvedivosti u svezi sa računalima; studije za tehničke projekte u području smanjenja emisije ugljikovog dioksida; stvaranje i održavanje portala za mobilne telefone; stvaranje kontrolnih programa za električne upravljačke ploče i pogonske module; stvaranje softvera; tehnička istraživanja; stručno savjetovanje u svezi s energetskom učinkovitosti zgrada; stručno savjetovanje u svezi s dizajnom unutrašnjeg smještaja; stručno savjetovanje u svezi s računalnim softverom; stručno savjetovanje u svezi s ergonomskom znanosti; stručno savjetovanje u svezi s arhitekturom; stručno savjetovanje u svezi s računalnom sigurnosti; stručno savjetovanje u svezi s pomorskom tehnologijom; stručno savjetovanje u svezi s dizajnom opremljenih kuhinja; stručno savjetovanje u svezi s industrijskim dizajnom; stručno savjetovanje vezano uz računala; stomatološka istraživanja; strojarstvo; stručne konzultantske usluge u svezi s računalnim mrežama; stručne konzultantske usluge i pružanje savjeta o poljoprivrednoj kemiji; stručne konzultantske usluge u svezi s računalnom opremom; stručne usluge koje se odnose na arhitektonski dizajn; stručni savjeti u svezi s tehnologije; stručno savjetovanje u svezi s tehnologijom; stručno savjetovanje u svezi s očuvanjem energije; skladištenje podataka; softver kao usluga [SaaS]; softver kao usluga [SaaS] sa softverom za dubinsko učenje; softver kao usluga [SaaS] sa softverom za duboke neuronske mreže; softver kao usluga [SaaS] sa softverom za strojno učenje; softver kao usluga [SaaS] sa softverom za strojno učenje; dubinsko učenje i duboke neuronske mreže; softvera (Ažuriranje računalnog -); softvera (Iznajmljivanje -); softverski dizajn za druge; stavljanje na raspolaganje elektroničkog prostora za pohranu na internetu; server hosting (usluge najma poslužitelja); šifriranje digitalne glazbe; šifriranje digitalnih slika; sigurnosno ispitivanje tlačnih posuda; sigurnosno ispitivanje tlačne opreme i instalacija; sigurnosno testiranje kranova; sigurnosno testiranje opreme za podizanje; sigurnosno testiranje proizvoda; sigurnost, zaštita i obnova informacijske tehnologije; skeniranje slika [pretvaranje slika iz fizičkih u elektroničke medije]; savjetovanje u svezi s odabirom zavjesa [dizajn interijera]; savjetovanje u svezi s odabirom laganih prekrivača za namještaj [dizajn interijera]; savjetovanje u svezi s računarstvom; savjetovanje u svezi s računalima; savjetovanje u svezi s računalnim sustavima; savjetovanje u svezi s računalnim programima; savjetovanje u svezi s računalnom sigurnosti; savjetovanje u svezi sa razvojem proizvoda; savjetovanje u svezi sa tehnologijom; savjetovanje za računalno programiranje; savjetovanje u području umjetne inteligencije; savjetovanje u svezi s biotehnologijom; savjetovanje u svezi s dizajnom web-stranica; savjetovanje u svezi s dizajnim; savjetovanje u svezi s dizajnim ambalaža; savjetovanje u svezi s filtracijskom tehnologijom; savjetovanje u svezi s građevinarstvom; savjetovanje u svezi s kontrolom kvalitete; savjetovanje u svezi s membranskom tehnologijom; savjetovanje u svezi s odabirom tkanina za namještaj [dizajn interijera]; savjetovanje o farmaceutskom istraživanju i razvoju; savjetovanje o istraživanju u području farmakogenetike; savjetovanje o računalima; savjetovanje o sanitarnim mjerama u svezi s hranom; savjetovanje u području automatizacije ureda i radnog mjesta; savjetovanje u području bakteriološkog istraživanja; savjetovanje u području dizajniranja softvera; savjetovanje u području industrijskog istraživanja; savjetovanje u području izrade građevinskih planova; savjetovanje u području računalne sigurnosti; savjetodavne usluge za dizajn interijera; savjetodavne usluge za inženjersko projektiranje; savjetodavne usluge za računalno programiranje; savjetodavne usluge za urbano planiranje; savjetovanje koje se odnosi na dizajn i razvoj softvera; savjetovanje o bakteriologiji; savjetovanje o biokemiji; savjetovanje o biologiji;

savjetovanje o dizajnu i razvoju programa za računalne baze podataka; savjetovanje o dizajnu i razvoju računalnih programa; savjetodavne usluge u svezi s testiranjem materijala; savjetodavne usluge u svezi s računalnim softverom korištenim u grafičke svrhe; savjetodavne usluge u svezi s projektiranjem zgrada; savjetodavne usluge u svezi s tehnološkim istraživanjem; savjetodavne usluge u svezi s računalnim informativnim sustavima; savjetodavne usluge u svezi sa znanstvenim instrumentima; savjetodavne usluge u svezi s projektiranjem računalnog hardvera; savjetodavne usluge u vezi s telekomunikacijskom tehnologijom; savjetodavne usluge u vezi s računalnom tehnologijom; savjetodavne usluge za arhitekturu; savjetodavne usluge u svezi s dizajnom akvarija; savjetodavne usluge u svezi s korištenjem energije; savjetodavne usluge u svezi sa znanstvenim istraživanjem; savjetodavne usluge u svezi s biokemijom; savjetodavne usluge u svezi s kemijskim reagensima; savjetodavne usluge u svezi s onečišćenjem okoliša; savjetodavne usluge u svezi sa sučeljima za interakciju čovjeka i stroja za računalni softver; savjetodavne usluge u svezi s analizom računalnih sustava; savjetodavne usluge u svezi s industrijskim inženjeringom; savjetodavne usluge u svezi s računalnim hardverom; savjetodavne usluge u svezi s planskim aplikacijama; savjetodavne usluge u svezi s aplikacijama za planiranje; savjetodavne usluge u svezi s energetsom učinkovitosti; savjetodavne usluge u svezi s računalnim softverom korištenim u izdavaštvu; savjetodavne usluge u svezi sa znanostima; savjetodavne usluge u svezi s dizajnom računalnog softvera; savjetodavne usluge u svezi sa sigurnošću okoliša; savjetodavne usluge u svezi s računalnim programima; savjetodavne usluge u svezi s ispitivanjem proizvoda; savjetodavne usluge u svezi s projektiranjem računalnih sustava; savjetodavne usluge u svezi s morskim izmjerama; savjetodavne usluge u svezi s korištenjem računalnog softvera; savjetodavne usluge u svezi s planiranjem prostora; savjetodavne usluge u svezi s dizajnom ribnjaka; savjetodavne usluge u svezi s planiranjem igrališta za nogomet; savjetodavne usluge u svezi s kontrolom zagađenja; savjetodavne usluge u svezi s industrijskim dizajnom; savjetodavne usluge u svezi s računalnim softverom korištenim za ispis; savjetodavne usluge u svezi sa zaštitom okoliša; savjetodavne i informativne usluge koje se odnose na računalne periferne uređaje; savjetodavne i informativne usluge koje se odnose na računalne programe; savjetodavne i konzultantske usluge u vezi sa softverom računala i videoigrica; savjetodavne i konzultantske usluge u svezi s aplikacijama za umrežavanje računala; savjetodavne i konzultantske usluge u svezi s računalnom opremom; savjetodavne i razvojne usluge koje se odnose na računalni softver; savjetodavne usluge na području razvoja i poboljšanja kakvoće softverskih proizvoda; savjetodavne usluge povezane s istraživanjem u području genske terapije; savjetodavne usluge u području kvantnog računarstva; savjetodavne usluge u području sigurnosti telekomunikacijskih mreža; rekonstrukcija sustava baza podataka za druge; rendgensko snimanje za nemedicinske potrebe; rješavanje problema u vidu dijagnostike problema kod potrošačkih elektroničkih uređaja; rudarenje kriptomovine; rudarenje podataka; savjetodavne usluge u svezi s računalnim mreža koje koriste miješana softverska okruženja; savjeti o gradnji; savjeti u svezi s projektiranjem računalnog hardvera; savjeti u svezi s razvojem računalnih sustava; savjeti u svezi s razvojem sustava upravljanja energijom; razvoj sustava za obradu podataka; razvoj sustava za prijenos podataka; razvoj sustava za skladištenje podataka; razvoj tehnologija za zaštitu elektroničkih mreža; razvoj upravljačkih programa; razvoj uređaja za ispitivanje električnih žica; razvoj uređaja za obradu podataka; razvoj vozila; razvojem zemljišta (Arhitektonske usluge u svezi s -); razvoj softvera za obradu i distribuciju multimedijjskih sadržaja; razvoj softvera za pretvaranje podataka i multimedijjskog sadržaja iz i u razne protokole; razvoj softvera za računalne baze podataka; razvoj softvera za siguran mrežni rad; razvoj softvera za skladištenje i pristupanje multimedijjskim podacima; razvoj softvera za tehničare zvuka i videa; razvoj softvera za upravljački program i operativni sustav; razvoj softvera za video igre; razvoj softverskih rješenja za davatelje internetskih usluga i za korisnike Interneta; razvoj strojnih tehnika; razvoj

softvera; razvoj softvera operativnog sustava; razvoj softvera računalnih igara; razvoj softvera u okviru izdavanja softvera; razvoj softvera virtualne stvarnosti; razvoj softvera za dizajn čipova; razvoj softvera za kompresiju i dekompresiju multimedijjskih sadržaja; razvoj softvera za komunikacijske sustave; razvoj softvera za obradu teksta; razvoj softvera za obradu digitalnog signala; razvoj računalnih sustava; razvoj računalnih ugrađenih programa; razvoj računalnog hardvera; razvoj računalnog hardvera za računalne igre; razvoj računalnog hardvera za proizvodnu industriju; razvoj računalnog softvera za računalno potpomognuti dizajn/računalno potpomognutu proizvodnju [CAD/CAM]; razvoj računalnog softvera; razvoj računalnog softvera za druge; razvoj računalnog softvera za izradu elektroničkih televizijskih programskih vodiča; razvoj rješenja za primjenu računalnog softvera; razvoj računalnih programa za simuliranje laboratorijskih eksperimenata; razvoj računalnih programa za obradu slika; razvoj računalnih programa za sustave elektroničke blagajne; razvoj računalnih programa; razvoj računalnih programa snimljenih na podatkovne medije (softver) koji su dizajnirani za upotrebu u graditeljstvu i automatiziranoj proizvodnji cad/cam - računalno potpomognuti dizajn/računalno potpomognuta proizvodnja; razvoj računalnih programa za analizu emisije ispušnih plinova; razvoj računalnih programa za analizu procesa sagorijevanja u motoru; razvoj računalnih programa za portale logistike, upravljanja opskrbnim lancem i e-trgovine; razvoj računalnih programa za uporabu s računalno upravljanim prospojnim sustavima; razvoj računalnih programa za uporabu s upravljačima koji se mogu programirati; razvoj računalnih mreža; razvoj računalnih platformi; razvoj računalnih kodova; razvoj računalnih jezika; razvoj računalnih igara i videoigara; razvoj računala; razvoj proteza; razvoj proizvoda za izradu vozila i karoserije; razvoj proizvoda za druge; razvoj proizvoda; razvoj, programiranje i implementacija softvera; razvoj programa za simuliranje eksperimenata ili niza eksperimenata u virtualnom optičkom laboratoriju; razvoj programa za računala; razvoj programa za obradu podataka prema narudžbi; razvoj programa za obradu podataka; razvoj premaza za nemetale; razvoj premaza za metale; razvoj potrošačkih proizvoda; razvoj podatkovnih programa; razvoj perifernih uređaja prilagođenih za upotrebu s računalima; razvoj novih proizvoda; razvoj nove tehnologije za druge; razvoj motora; razvoj mjernih sondi za biotehnoške primjene; razvoj metoda testiranja; razvoj metoda mjerenja i ispitivanja; razvoj lijekova na bazi genske terapije; razvoj letjelica; razvoj kineskih biljnih lijekova; razvoj (Istraživanje i -) proizvoda; razvoj internetskih stranica za druge; razvoj interaktivnog multimedijjskog softvera; razvoj industrijskih strojeva; razvoj industrijskih proizvoda; razvoj industrijskih procesa; razvoj i testiranje metoda, algoritama i softvera za izračune; razvoj i testiranje metoda za proizvodnju kemikalija; razvoj i primjena softvera za isporuku multimedijjskih sadržaja; razvoj i održavanje softvera za računalne baze podataka; razvoj i održavanje računalnih programa; razvoj i kreiranje računalnih programa za obradu podataka; razvoj i ispitivanje softvera; razvoj i dizajn digitalnih nosača zvuka i slike; razvoj i ažuriranje računalnog softvera; razvoj hardvera za videoigre; razvoj hardvera za tehničare zvuka i videa; razvoj hardvera za skladištenje i pristupanje multimedijjskim podacima; razvoj hardvera za pretvaranje podataka i multimedijjskog sadržaja iz i u razne protokole; razvoj hardvera za obradu i distribuciju multimedijjskih sadržaja; razvoj hardvera za obradu digitalnog signala; razvoj hardvera za kompresiju i dekompresiju multimedijjskih sadržaja; razvoj graditeljskih projekata; razvoj farmaceutskih proizvoda; razvoj farmaceutskih pripravaka i lijekova; razvoj električnih sklopova; razvoj, dizajn i ažuriranje početnih stranica; razvoj dijelova za motore s unutarnjim sagorijevanjem; razvoj dijagnostičkih uređaja; razvoj baza podataka; razvoj, aktualiziranje i održavanje softvera i sustava baza podataka; razvijanje softvera za automatsko analiziranje poslovnih postupaka (ABPD); razvijanje računalnog hardvera i softvera; razvijanje računalnih platformi; razrada tehničkih projekata; raspodjela vremena korištenja računala [time-sharing]; rad na kemijskim sintezama i njihova evaluacija; rad na kemijskim analizama i njihova evaluacija; računalnog softvera (Održavanje -); računalnog softvera (Instalacija -); računalnog softvera (Dizajn -); računalnog softvera (Ažuriranje -); računalnog

hardvera (Dizajniranje -); računalno savjetovanje; računalno programiranje za energetsku industriju; računalno programiranje za obradu podataka; računalno programiranje za sustave obrade podataka i komunikacijske sustave; računalno programiranje za Internet; računalno programiranje za druge; računalno programiranje za telekomunikacije; računalno programiranje video igara; računalno programiranje video i računalnih igara; računalno programiranje računalnih igara; računalno programiranje na medicinskom polju; računalno programiranje i dizajn softvera; računalno programiranje i održavanje računalnih programa; računalno potpomognuto znanstveno ispitivanje; računalno potpomognuto industrijsko ispitivanje; računalno potpomognuti grafički dizajn; računalno potpomognuti dizajn videografike; računalno potpomognuti dizajn za proizvodne aktivnosti; računalno potpomognute usluge tehničkog projektiranja i crtanja; računalno potpomognute usluge dizajna dijelova i kalupa; računalno pohranjivanje poslovnih informacija; računalnim hardverom (Konzultacije u svezi s -); računalnih virusa (Usluge zaštite -); računalnih programa (Umnožavanje -); računalni programi [softver] (osuvremenjivanje računalnih programa); računalni inženjering; računalni grafički dizajn za mapiranje videoprojeksijska; računalni dizajn Web stranica; računalne usluge za analizu podataka; računalne usluge koje se odnose na pohranu elektroničkih podataka; računalne usluge; računalne savjetodavne usluge; računalne konzultacije i savjetodavne usluge; računalne konzultacije; računalne informativne usluge u svezi s geofizičkim mjerenjima; računalna forenzika; računalna analiza; računalna (Iznajmljivanje -); psihološko istraživanje; pružatelj aplikacijskih usluga [ASP]; pružatelj aplikacijski usluga [ASP] to jest, hosting softverskih aplikacija za druge; pružanje znanstvenih podataka; pružanje znanstvenih podataka u svezi s kemijskom industrijom; pružanje znanstvenih podataka u svezi s kemikalijama; pružanje znanstvenih informacija na području globalnog zatopljenja; pružanje znanstvenih informacija na području klimatskih promjena i savjeta u svezi sa smanjenjem emisije ugljika; pružanje znanstvenih informacija u području medicinskih poremećaja i njihova liječenja; pružanje znanstvenih informacija u području klimatskih promjena i globalnog zagrijavanja; pružanje znanstvenih informacija, savjeta i konzultantskih usluga u vezi s nultom neto stopom emisija; pružanje virtualnih računalnih sustava putem računalstva u oblaku; pružanje virtualnih računalnih okruženja putem računarstva u oblaku; pružanje usluga uzorkovanja i analize za procjenu stupnja zagađenja; pružanje usluga uzorkovanja i analize za provjeru zagađenosti; pružanje usluga tehničkog savjetovanja za brodarsku industriju; pružanje usluga tehničkog savjetovanja za petrokemijsku industriju; pružanje usluga tehničkog savjetovanja za industrije za rafiniranje nafte; pružanje usluga tehničkih studija u svezi s računalnim programiranjem; pružanje usluga pretraživača za dobivanje podataka putem komunikacijskih mreža; pružanje usluga pretraživača Interneta s posebnim mogućnostima pretraživanja; pružanje usluga online podrške za korisnike računalnih programa; pružanje usluga ispitivanja [tehničkih]; pružanje usluga inženjerskih izvještaja; pružanje upozorenja o pristupanju djece mrežnim mjestima i njihovu sadržaju na internetu; pružanje tražilica za dobivanje podataka na globalnoj računalnoj mreži; pružanje tehničkih savjeta u vezi s vinarstvom; pružanje tehničkih savjeta o mjerama štednje energije; pružanje tehničkih savjeta o računalima; pružanje tehničkih podataka u svezi s proizvodnjom papira; pružanje tehničkih informacija o računalima; pružanje tehničke podrške (savjetovanje) u području telekomunikacije; pružanje tehničke podrške u nadzoru računalnih mreža; pružanje tehničke podrške u korištenju računalnih mreža; pružanje stručnih procjena u svezi s računalstvom [informatika]; pružanje stručnih izvještaja u svezi s računalstvom [informatika]; pružanje softvera putem globalne računalne mreže; pružanje softvera na internetu koji se ne može preuzeti; pružanje sigurnosnih usluga za računalne mreže, računalni pristup i računalne transakcije; pružanje sigurnosnih kopija računalnih programa i sadržaja; pružanje računalnih programa za umjetnu inteligenciju na podatkovnim mrežama; pružanje računalnih programa za upravljanje sigurnosnim rizikom; pružanje računalne strukture; pružanje računalne opreme za elektroničku pohranu digitalnih

podataka; pružanje prostora na Internetu za blogove; pružanje privremenog korištenja računalnog softvera koji se ne može preuzeti; pružanje privremenog korištenja softvera koji se ne može preuzeti; pružanje privremene upotrebe računalnog softvera kojeg nije moguće preuzeti, za obradu pošiljaka putem računalnih mreža, Intraneta i Interneta; pružanje privremene upotrebe računalnog softvera kojeg se ne može preuzeti, za praćenje paketa putem računalnih mreža, Intraneta i interneta; pružanje privremene upotrebe računalnog softvera kojeg nije moguće preuzeti za praćenje tereta putem računalnih mreža, Intraneta i Interneta; pružanje privremene uporabe online softvera za jedinstvenu prijavu koji se ne može preuzeti; pružanje podataka o vremenu za brodove; pružanje podataka o vremenu; pružanje podataka o vremenu putem telefona; pružanje podataka iz medicinskih i znanstvenih istraživanja na polju farmaceutskih pripravaka i kliničkih ispitivanja; pružanje opreme za testiranje streljiva; pružanje opreme za testiranje vatrenog oružja; pružanje online softvera koji se ne može preuzeti za upravljanje bazama podataka; pružanje online informacija u području tehnološkog istraživanja iz računalne baze podataka ili Interneta; pružanje objekata za podatkovne centre; pružanje meteoroloških podataka za brodove; pružanje meteoroloških informacija; pružanje korisničkih usluga autentifikacije korištenjem tehnologije biometrijskog hardvera i softvera za transakcije unutar e-trgovine; pružanje istraživačkih usluga; pružanje interaktivnih usluga poslužitelja koje korisniku dopuštaju internetsko objavljivanje i dijeljenje osobnog sadržaja i slika; pružanje informacija u svezi s računalima; pružanje informacija u svezi s računalnim programiranjem; pružanje informacija u svezi s računalnim programima; pružanje informacija u svezi s industrijskim dizajnom; pružanje informacija u svezi sa znanstvenim istraživanjem; pružanje informacija u svezi s industrijskim inženjeringom; pružanje informacija u svezi s informacijskom tehnologijom; pružanje informacija u području razvoja računalnih programa; pružanje informacija u području dizajna proizvoda; pružanje informacija u području razvoja proizvoda; pružanje informacija u području dizajna računalnih programa; pružanje informacija u području arhitektonskog dizajna putem internetske stranice; pružanje informacija, savjeta i konzultantskih usluga na polju računalnog softvera; pružanje informacija, savjeta i savjetovanja u svezi s emisijom ugljika; pružanje informacija o znanstvenoj tehnologiji; pružanje informacija o vremenskim uvjetima koji utječu na skijaške uvjete i zatvaranje cesta; pružanje informacija o uslugama industrijske analize i istraživanja; pružanje informacija o uslugama modnog dizajna; pružanje informacija o tehnološkom istraživanju; pružanje informacija o rezultatima kliničkih ispitivanja za farmaceutske proizvode; pružanje informacija o računalnoj tehnologiji i programiranju putem web-stranice; pružanje informacija o kliničkim ispitivanjima putem interaktivne web-stranice; pružanje informacija o istraživanju i projektnim studijama u području uporabe prirodne energije; pružanje informacija o dizajnu i razvoju računalnog softvera, sustava i mreža; pružanje informacija o dizajnu i razvoju računalnog hardvera i softvera; pružanje informacija o dizajnu i razvoju računalnog softvera; pružanje informacija na području resursa za istraživanje genetike biljaka; pružanje informacija na Internetu o uslugama industrijske analize i istraživanja; pružanje informacija i rezultata o znanstvenom istraživanju iz baze podataka koja se može pretraživati na internetu; pružanje informacija i podataka o medicinskom i veterinarskom istraživanju i razvoju; pružanje geografskih informacija; pružanje alata za pretraživanje [tražilica]; provođenje kliničkih ispitivanja; provjeravanje autentičnosti poludragog kamenja; provjeravanje autentičnosti novčanica; provjera vjerodostojnosti pečata; provjera valjanosti podataka primjenom tehnologije lanac blokova; provjera kvalitete; provjera i testiranje kvalitete; provjera autentičnosti umjetnina; provjera autentičnosti slika; provjera autentičnosti namještaja; provjera autentičnosti nakita; provjera autentičnosti lijepe umjetnosti; provjera autentičnosti djela lijepe umjetnosti; provjera autentičnosti dijamanta; provedba znanstvenih studija; provedba studija tehničkih projekata; provedba kliničkih ispitivanja za farmaceutske proizvode; provedba kliničkih ispitivanja u području terapije akupunkturom; provedba kliničkih ispitivanja u području kardiovaskularnih bolesti; provedba istraživanja i tehničkih projektnih studija u

vezi s uporabom prirodne energije; provedba ispitivanja u svrhu kontrole kvalitete; prospekcija (Naftna -); pronalazak i određivanje položaja podzemnih komunalnih cjevovoda, kabela ili žica; projektno planiranje; projektna istraživanja u svezi sa softverom; projektna istraživanja (Tehnička -); projektiranje zidanih spomenika; projektiranje zgrada; projektiranje zdravstvenih ustanova; projektiranje trgovina; projektiranje trgovačkih centрова; projektiranje terena za golf; projektiranje struktura podržane gredama; projektiranje strojnih kodova; projektiranje sportskih objekata; projektiranje specijalističkih strojeva; projektiranje specijalističkih strojeva za upotrebu u izradi rasvjetne opreme; projektiranje skladišnih sustava; projektiranje sanacijskih postupaka radi popravljivanja oštećenja na građevinama; projektiranje restorana; projektiranje rasvjetnih sustava; projektiranje računalnog hardvera; projektiranje računalnog softvera; projektiranje računalnih sustava; projektiranje računalnih baza podataka; projektiranje računala za druge; projektiranje računala; projektiranje prostornih okvirnih konstrukcija; projektiranje poslovnih prostora za trgovinu gumama; projektiranje pomorskih vozila; projektiranje kopnenih vozila; projektiranje kuća; projektiranje kuhinja; projektiranje mehaničkih, elektromehaničkih i optoelektroničkih uređaja i instrumenata; projektiranje mehaničkih i mikromehaničkih komponenti; projektiranje mjernih sustava; projektiranje mobilnih telefona; projektiranje motornih vozila; projektiranje opreme za automatizaciju ureda; projektiranje opreme za trgovine; projektiranje i razvoj sustava ugrađenih programa; projektiranje industrijskih strojeva; projektiranje industrijskog postrojenja; projektiranje industrijskih građevina; projektiranje informacijskih sustava u svezi s financijama; projektiranje informacijskih sustava u svezi s upravljanjem; projektiranje informacijskih sustava; projektiranje infrastrukture informacijske tehnologije za druge; projektiranje instrumenata; projektiranje inženjerskih građevinskih sustava; projektiranje i razvoj računalnih hardvera; projektiranje i razvoj fotonaponskih sustava; projektiranje hotela; projektiranje hardvera za obradu i distribuciju multimedijских sadržaja; projektiranje hardvera za pretvaranje podataka i multimedijского sadržaja iz i u razne protokole; projektiranje hardvera za skladištenje i pristupanje multimedijским podacima; projektiranje hardvera za kompresiju i dekompresiju multimedijских sadržaja; projektiranje hardvera za tehničare zvuka i videa; projektiranje hardvera za obradu digitalnog signala; projektiranje grijanja; projektiranje (Graditeljsko -); projektiranje građevinskih planova za rekreacijske prostore; projektiranje elektroničkih sustava; projektiranje električnih sustava; projektiranje dječjih vrtića; projektiranje dijelova motornih vozila; projektiranje dijelova kopnenih vozila; projektiranje cjevovoda; projektiranje cestovnih mreža; projektiranje brodova; projektiranje automobila; projektiranje alata za proizvodnju dijelova kopnenih vozila; projektiranje alata; programsko inženjerstvo; programiranje telekomunikacijskog softvera; programiranje sustava za elektroničko upravljanje; programiranje softvera za upravljanje inventarom; programiranje softvera za upravljanje energijom; programiranje softvera za internetske portale, sobe za čavrljanje, linije za čavrljanje i internetske forume; programiranje softvera za internetske platforme; programiranje softvera za video igre; programiranje softvera za istraživanje tržišta; programiranje softvera za procjenu ponašanja kupaca u mrežnim trgovinama; programiranje softvera za internetsko oglašavanje; programiranje softvera za elektroničku obradu podataka [EOP]; programiranje softvera za uvoz i upravljanje podacima; programiranje softvera za razvoj internetskih stranica; programiranje softvera za upravljanje bazama podataka; programiranje softvera za informacijske platforme na Internetu; programiranje softvera za platforme za e-trgovinu; programiranje računala za ispis bar kodova; programiranje računala za ispis crtičnih kodova; programiranje računala za regulaciju protoka podataka između kupaca i dobavljača; programiranje računala za reguliranje podataka između kupaca i dobavljača; programiranje računalnih animacija; programiranje računalnih programa za čitanje, prijenos i organizaciju podataka; programiranje računalnih programa za evaluaciju i izračun podataka; programiranje (Računalno -); programiranje računalnog softvera za elektroničke rječnike za prevođenje i baze podataka; programiranje softvera za računalne igre; programiranje

multimedijске opreme; programiranje multimedijских aplikacija; programiranje obrazovnog softvera; programiranje operativnog softvera za računalne mreže i servere; programiranje operativnog softvera za pristup i korištenje mreža oblačnog računarstva; programiranje opreme za obradu podataka; programiranje prilagođenih internetskih stranica; programiranje programa za internetsku sigurnost; programiranje programa za obradu podataka; programiranje računala; programiranje internetskih stranica; profesionalno savjetovanje u svezi s dinamikom fluida; procjenjivanje toksikoloških podataka u svezi s opasnostima; procjenjivanje toksikoloških podataka u svezi s rizicima; procjenjivanje kemijskih podataka u svezi s opasnostima; procjenjivanje [ekspertiza] naftnog polja; procjenjivanje dragog kamenja; procjene u području znanosti koje provode inženjeri; procjene u području tehnologije koje provode inženjeri; procjena kvalitete vune; procjena kvalitete; procjena i testiranje nekretnine na prisutnost opasnog materijala; procjena farmaceutskog proizvoda; procjena ekoloških opasnosti; procjena drvene mase stabala u šumi; procjena drvene građe; procjena autentičnosti antikviteta; procjena autentičnost dragog kamenja; privremena potreba računalnog softvera kojeg nije moguće preuzeti, za obradu pošiljaka putem računalnih mreža, Intraneta i Interneta; privremena potreba računalnog softvera kojeg nije moguće preuzeti, a služi za upotrebu u izdavaštvu i tisku; privremena potreba računalnog softvera kojeg nije moguće preuzeti, a služi za pripremu otpremničkih dokumenata putem računalnih mreža, Intraneta i Interneta; privremena potreba računalnog softvera kojeg nije moguće preuzeti, a služi za praćenje tereta putem računalnih mreža, Intraneta i Interneta; privremena elektronička pohrana informacija i podataka; pružanje usluga ispitivanja [znanstveni]; pripremanje za ispitivanja naftnih naslaga; priprema znanstvenih izvještaja; priprema tehnoloških izvještaja; priprema tehničkih studija; priprema tehničkih projektnih studija za građevinske projekte; priprema tehničkih priručnika; priprema tehničkih izvještaja; priprema tehničkih crteža; priprema studija projektnih analiza; priprema sigurnosnih kopija podataka off-site; priprema izvještaja u svezi s tehničkim istraživanjem; priprema izvještaja u svezi sa planiranjem nekretnina; priprema izvještaja u svezi s kemijskim istraživanjima; priprema izvještaja u svezi sa znanstvenim istraživanjima; priprema izvješća u vezi s računalnim programiranjem; priprema izvješća u vezi s dizajneranjem grafičkih umjetničkih djela; priprema izvješća u vezi s industrijskim dizajnom; priprema izvještaja koji se tiču puštanja u pogon nuklearnih jedinica; priprema izvještaja o dizajnu; priprema izvještaja u području biotehnologije; priprema izvještaja u svezi s računalnim programima; priprema izvještaja u svezi s dizajnom; priprema izvještaja u svezi s arhitekturom; priprema izvještaja u svezi s računalima; priprema arhitektonskih izvještaja; priprema arhitektonskih planova; priprema bioloških uzoraka za ispitivanje i analizu u istraživačkim laboratorijima; priprema bioloških uzoraka za istraživačke svrhe; priprema bioloških uzoraka za analizu u istraživačkim laboratorijima; priprema dizajnerskih parametara za vizualne slike; priprema imunohistoloških uzoraka za analizu u istraživačkim laboratorijima; priprema inženjerskih izvještaja; priprema izvješća o tehničkim projektnim studijama za građevinske projekte; priprema izvješća o tehnološkom istraživanju; prikupljanje podataka o okolišu; prikupljanje podataka o uvjetima u okolišu; prikupljanje podataka u svezi s okolišem; prikupljanje podataka u svezi s informacijskom tehnologijom; prikupljanje podataka u svezi s informativnim sustavima; prikupljanje seizmoloških podataka; prikupljanje toksikoloških podataka; prikupljanje znanstvenih podataka; prilagođeni dizajn računalnog softvera; prilagođeni dizajn računalnog hardvera; pretvaranje slika iz fizičkih u elektroničke medije; pretvaranje tekstova u digitalni format; pretvorba podataka elektroničkih informacija; pretvorba računalnih programa i podataka, osim fizičkog pretvaranja; pretvorba računalnog koda za druge; prijenos podataka dokumenta iz jednog računalnog formata u drugi; prikupljanje hidroloških podataka; prikupljanje meteoroloških podataka; prikupljanje oceanografskih podataka; pregled signalizacijskih instrumenata;

pregled zgrada [ispitivanje]; pregled zgrada za utvrđivanje prisutnosti plijesni; pregledavanje i ispitivanje pristupom uz pomoć industrijskog užeta; pregledi automobila [tehnički]; preinačavanje računalnih programa; premjeravanje ležišta nafta; pretraživači (Pružanje -) za Internet; pretvaranje CD-ova u digitalne formate; pretvaranje podataka ili dokumenata s fizičkog na elektronički nosač; praćenje stanja strojeva; praćenje stanja tekućina; praćenje stanja ulja; praćenje telekomunikacijskih signala; pregled hrane u svrhu certifikacije njezine košer kvalitete; pregled instrumenata za vaganje; pregled motornih vozila prije prijevoza [za provjeru ispravnosti]; pregled motornih vozila [za provjeru ispravnosti]; pregled naftnih polja; pregled postrojenja i strojeva; poslužitelji i softver za hosting kontrole pristupa kao usluge (ACaaS); poslužitelji (iznajmljivanje -); praćenje aktivnosti koje utječu na okoliš unutar građevinskih konstrukcija; praćenje aktivnosti koje utječu na okoliš unutar zgrada; praćenje događaja koji utječu na okoliš unutar zgrada; praćenje [nadziranje] mrežnih sustava; praćenje računalnih sustava radi otkrivanja pada sustava; praćenje računalnih sustava za otkrivanje nedozvoljenog pristupa ili povrede podataka; praćenje rada računalnog sustava putem daljinskog pristupa; praćenje stanja masti; platforme za umjetnu inteligenciju kao softvera kao usluge [SaaS]; podaci o vremenu; pohrana elektroničkih podataka; pohrana podataka primjenom tehnologije lanac blokova; popravak računalnog softvera; popravak oštećenih računalnih programa; popravak (održavanje, nadogradnja) softvera; ponuda tehničkog savjetovanja o računalnom hardveru i softveru; ponuda tehničkih savjeta o mjerama uštede energije; popravak softvera [održavanje, ažuriranje]; ponuda privremenog korištenja softvera na mreži za obradu teksta koji se ne može preuzeti; ponuda softvera na mreži za obradu teksta koji se ne može preuzeti; ponuda softvera na mreži za upotrebu u komunikaciji koji se ne može preuzeti; pohranjivanje podataka na mreži; poljoprivredna inspekcija; ponovna uspostava baza podataka; ponuda internetskih pretraživača; ponuda pretraživača za Internet; ponuda privremenog korištenja mrežnog računalnog softvera, koji se ne može preuzeti, za prikupljanje, analizu i organizaciju podataka u području dubokog učenja; planiranje [projektiranje] barova; planiranje prostora [dizajn] za interijere; planiranje tehničkih projekata u području inženjeringa; planiranje tehničkih projekata; planiranje u svezi s urbanim planiranjem i planiranjem komercijalnog dijela grada; planovi (izrada građevinskih planova); platforma kao usluga (PaaS); platforme kao usluge [PaaS] sa softverskim platformama za prenošenje slika, audiovizualnog sadržaja, videosadržaja i poruka; platforme za grafički dizajn kao softver kao usluga [SaaS]; platforme za igranje kao softver kao usluga [SaaS]; planiranje [projektiranje] nadogradnje zgrada; planiranje [projektiranje] višerazinskih uredskih tornjeva; planiranje [projektiranje] restorana; planiranje [projektiranje] motora s unutarnjim sagorijevanjem za kopnena vozila; planiranje [projektiranje] trgovina; planiranje [projektiranje] zgrada; planiranje [projektiranje] kupaonica; planiranje [projektiranje] ureda; planiranje [projektiranje] kuhinja; planiranje [projektiranje] klubova; pisanje računalnog koda; pisanje računalnog softvera; pisanje tehničkih tekstova; planiranje, dizajniranje, izrada i održavanje internetskih stranica za treće strane; planiranje i dizajn kuhinja; planiranje i dizajn maloprodajnih prostora; planiranje i dizajn sportskih objekata; planiranje i dizajn stambenih četvrti; planiranje metoda za oporavak srušenog računalnog sustava; planiranje [projektiranje] pubova; otključavanje mobilnih telefona; otkrivanje radona; otkrivanje smetnji u svezi s računalnim hardverom i softverom; pisanje i ažuriranje računalnog softvera; pisanje kontrolnih programa; pisanje programa za obradu podataka; pisanje računalnih programa; pisanje računalnih programa za medicinske primjene; pisanje računalnih programa za biotehnoške primjene; pisanje računalnih programa, softvera i kodova po narudžbi za izradu web stranica na Internetu; omogućavanje privremenog korištenja računalnog softvera na Internetu bez mogućnosti preuzimanja za uporabu u aplikacijama za praćenje radiodifuzije; omogućavanje privremenog korištenja softverskih aplikacija koje se ne mogu preuzimati i koje su dostupne preko internetske stranice; oporavak podataka s pametnih telefona; optički laboratoriji;

osiguravanje privremene uporabe online alata za razvoj softvera koji se ne može preuzimati; osmišljavanje i razvijanje računalnog softvera za simulaciju vozila; osmišljavanje i razvoj novih proizvoda; osmišljavanje imena marki; osmišljavanje informatickih sustava; osmišljavanje tehnika slikanja; omogućavanje privremenog korištenja internetskog softvera; omogućavanje privremenog korištenja računalnog softvera na Internetu bez mogućnosti preuzimanja za upravljanje inventarom; omogućavanje privremenog korištenja računalnog softvera na Internetu bez mogućnosti preuzimanja za uvoz i upravljanje podacima; omogućavanje privremenog korištenja računalnog softvera na Internetu bez mogućnosti preuzimanja za razvoj internetskih stranica; omogućavanje privremenog korištenja operativnog softvera bez mogućnosti preuzimanja za pristup i uporabu mreže računarstva u oblaku; omogućavanje privremenog korištenja online računalnog operativnog softvera bez mogućnosti preuzimanja za računalne mreže i servere; omogućavanje privremenog korištenja online računalnog softvera bez mogućnosti preuzimanja za upravljanje bazama podataka; omogućavanje privremenog korištenja online ulagačkog softvera koji se ne može preuzimati; omogućavanje privremenog korištenja poslovnog softvera koji se ne može preuzimati; omogućavanje privremenog korištenja online računalnog softvera za prevođenje bez mogućnosti preuzimanja; omogućavanje privremene uporabe online softvera, bez mogućnosti preuzimanja, za upravljanje podacima; omogućavanje privremene uporabe on-line softvera, bez mogućnosti preuzimanja, za prijenos podataka; omogućavanje privremene uporabe online softvera koji se ne može preuzeti; omogućavanje privremene uporabe interaktivnog softvera za zabavljanje koji se ne može preuzeti s interneta; omogućavanje privremene upotrebe računalnog softvera kojeg nije moguće preuzeti, a za upotrebu u stvaranju i objavljivanju online dnevnika i blogova; omogućavanje privremenog korištenja softvera koji se ne može preuzimati za omogućavanje pružateljima sadržaja da prate multimedijski sadržaj; omogućavanje privremenog korištenja softvera koji se ne može preuzimati za dijeljenje multimedijskog sadržaja i komentara među korisnicima; omogućavanje privremenog korištenja softvera koji se ne može preuzeti za analizu financijskih podataka i stvaranje izvješća; omogućavanje privremenog korištenja internetskih aplikacija; održavanje softvera za obradu podataka; održavanje softvera za pristup Internetu; osmišljavanje i razvijanje softvera za jedinstvenu prijavu; osmišljavanje i razvijanje softvera za rad virtualne privatne mreže (VPN); omogućavanje ili iznajmljivanje elektroničkog prostora za pohranu podataka na Internetu; omogućavanje korištenja elektroničkog prostora za pohranu (webpace) na internetu; omogućavanje online softvera koji se ne može preuzeti za upotrebu u upravljanju bazom podataka; omogućavanje pretraživača; omogućavanje privremene uporabe on-line softvera, bez mogućnosti preuzimanja, za upravljanje informacijama; omogućavanje privremene uporabe on-line softvera, bez mogućnosti preuzimanja, za prijenos informacija; održavanje internetskih stranica; održavanje računalnih programa; održavanje računalnih spisa; održavanje računalnih zapisa; održavanje računalnog softvera u svezi s računalnom sigurnosti i prevencijom računalnih rizika; održavanje računalnog softvera korištenog za upravljanje aparata i strojeva za punjenje; održavanje računalnog softvera; održavanje softvera; održavanje softvera koji se koristi u području e-trgovine; održavanje softvera za komunikacijske sustave; ocjenjivanje u području tehnologije koje provode inženjeri; ocjenjivanje rada obrade podataka prema referentnim točkama; ocjenjivanje rada računalnih sustava prema referentnim točkama; ocjenjivanje razvoja proizvoda; održavanje baza podataka; održavanje i ažuriranje računalnog softvera; održavanje i ažuriranje softvera za komunikacijske sustave; održavanje i nadogradnja računalnog softvera; održavanje i popravak softvera; održavanje internetskih stranica i hosting online internetskog sadržaja za treću stranu; novi proizvodi (Testiranje -); obavljanje inicijalnih procjena na polju novih farmaceutskih proizvoda; objekti i oprema za ograničeno korištenje računalnog hardvera; objekti i oprema za zakup vremena korištenja računala

(Pružanje -); oblaci (sijanje oblaka); oblikovanje geoloških ispitivanja; oblikovanje izgleda stupčane mreže; oblikovanje tiskarskih sloga; ocjena kvalitete proizvoda; ocjene u području znanosti koje provode inženjeri; naftna polja (Izrada pregleda -); najam memorijskog prostora za internetske stranice; najam memorijskog prostora na poslužitelju; najam napojnih blokova za testiranje izvora električne energije; najam računalnih softvera u svezi s kotacijom cijena; najam računalnih softvera za očitavanje baza podataka s kotacijom cijena; najam softvera za video igre; nekretnine (Građevinska, planiranje -); nekretnine (Planiranje građevinskih -); novi proizvodi (kreacija -); nadgledanje stanja strojeva; nadogradnja računalnog softvera; nadogradnja softvera za pametne telefone; nadziranje kontaminiranog zemljišta; nadziranje postupaka radi osiguranja kvalitete; nadzor građevinskih struktura; nadzor komercijalnih i industrijskih postrojenja za otkrivanje hlapljivih i nehlapljivih organskih spojeva; nadzor kontrole kvalitete seizmičkih postupaka; nadzor računalnih sustava u sigurnosne svrhe; nadzor zvučnih signala upozorenja; mjerenje varijabli povezanih s usmjeravanjem bušotina; mjerenje varijabli povezanih s bušenjem bušotina; mjerenje vibracija pri miniranju; mjerni uređaji (Iznajmljivanje -); modni dizajn; monitoriranje kontaminiranog zemljišta; monitoriranje zvučnih signala upozorenja; nacrti kuća (Izrada -); nadgledanje stanja maziva; mjerenje bušotina; mjerenje i analiza emisije stakleničkih plinova; mjerenje naftnih ležišta i polja; mjerenje promjenjivih veličina povezanih s usmjeravanjem bušotina; mjerenje s predviđanjem emisija ispušnih plinova u stacionarnom stanju; mjerenje uzoraka zemlje; medicinsko istraživanje u području epidemiologije; međuplatformska konverzija digitalnog sadržaja u druge oblike digitalnog sadržaja; mehaničko istraživanje na polju motociklističkog sporta; metalurška analiza; metalurško testiranje; meteorološka prognoza; meteorološko istraživanje; mikrobiološko testiranje; mjerenja parametara okoline u zgradama; mjerenja parametara okoline u okviru građevinskih struktura; laboratorijsko istraživanje; laboratorijsko istraživanje na polju kozmetike; laboratorijsko istraživanje u području kemije; laboratorijsko testiranje materijala; lanac podatkovnih blokova kao usluga [BaaS]; ležišta nafte (Pripremanje ispitivanja -); matematičkih modela (Dizajn -); medicinska istraživanja; medicinska istraživanja u području onkologije; medicinsko istraživanje; laboratorijske analize u području bakteriologije; laboratorijske analize u području kemije; laboratorijske analize u području kozmetike; laboratorijske usluge; laboratorijske usluge u svezi s proizvodnjom monoklonskih antitijela; laboratorijske usluge za analitičko testiranje; laboratorijske usluge za analizu tla; laboratorijske usluge za poljoprivredna istraživanja; laboratorijske znanstvene usluge; laboratorijsko istraživanje u području ekspresije gena; laboratorijska analiza; kultivacija stanica za potrebe znanstvenih istraživanja; kreiranje softvera; kreiranje računalnih programa za obradu podataka; kreiranje programa za obradu podataka; kreiranje kontrolnih programa za automatizirano mjerenje, sastavljanje, podešavanje i povezanu vizualizaciju; kreiranje internetskih stranica za druge; kreiranje internetskih stranica; kreiranje i ažuriranje početnih stranica računalnih mreža; kreiranje, ažuriranje i prilagođivanje računalnih programa; kozmetičko istraživanje; kozmetička istraživanja za druge; konzultantske usluge za zaštitu okoliša; konzultantske usluge za urbano planiranje; konzultantske usluge za računalno programiranje; konzultantske usluge za projektiranje brodova; konzultantske usluge za projektiranje informativnih sustava; konzultantske usluge za internetsku sigurnost; konzultantske usluge za analiziranje informativnih sustava; konzultantske usluge u svezi s geologijom; konzultantske usluge u svezi s geotehnikom; konzultantske usluge u svezi s modnim dizajnom; konzultantske usluge u svezi s računalima i softverom; konzultantske usluge u svezi s kontrolnom tehnologijom; konzultantske usluge u svezi s informacijskom tehnologijom; konzultantske usluge u svezi sa dizajnom opreme trgovina; konzultantske usluge u svezi s hidrogeologijom; konzultantske usluge u svezi s računalnim inženjeringom; konzultantske usluge u vezi s računalnim hardverom; konzultantske usluge u svezi s ekološkim planiranjem; konzultantske usluge u svezi s nuklearnim inženjeringom; konzultantske usluge u svezi s geografskim

planiranjem; konzultantske usluge u svezi s geofizikom; konzultantske usluge u svezi s računalnim sustavima; konzultantske usluge u svezi s fizikom; konzultantske usluge u svezi s kontrolom kvalitete; konzultantske usluge u svezi s računalnom i informacijskom tehnologijom; konzultantske usluge u svezi sa softverom; konzultantske usluge u svezi s računalnim softverom; konzultantske usluge u području telekomunikacijskog inženjeringa; konzultantske usluge u području farmaceutskog istraživanja; konzultantske usluge u svezi s arhitektonskim planiranjem; konzultantske usluge u svezi s računalnim mrežama; konzultantske usluge u svezi s projektiranjem proizvoda; konzultantske usluge u svezi s arhitekturom; konzultantske usluge u svezi s dizajnom; konzultantske usluge u svezi s dizajnom interijera; konzultantske usluge u svezi s računalima; konzultantske usluge u svezi s tehnološkim istraživanjem; konzultantske usluge koje se odnose na održavanje računalnih programa; konzultantske usluge u području arhitektonskog projektiranja; konzultantske usluge u području fizike; konzultantske usluge u području tehnološkog razvoja; konzultantske usluge u području integracije računalnih sustava; konzultantske usluge u području sigurnosnog softvera; konzultantske usluge u području analize računalnih sustava; konzultantske usluge u području mreža i aplikacija računarstva u oblaku; konzultantske usluge u području tehnološkog dizajna; konzultantske usluge u području arhitekture i građevinskih nacrti; konzultantske usluge koje se odnose na oporavak računalnih podataka; konzultantske usluge koje se odnose na ažuriranje računalnih programa; konzultantske usluge koje se odnose na geološka istraživanja; konzultantske usluge koje se odnose na izradu i dizajn internetskih stranica; konzultantske usluge koje se odnose na izradu i dizajn internetskih stranica za e-trgovinu; konzultantske usluge koje se odnose na softver za komunikacijske sustave; konzultantske usluge koje se odnose na istraživanje i razvoj u području terapij; konzultantske usluge koje se odnose na laboratorijska ispitivanja; konzultantske usluge koje se odnose na dizajn i razvoj računalnih programa; konzultantske usluge koje se odnose na dizajn početnih stranica i internetskih stranica; konzultantske i informativne usluge koje se odnose na integraciju računalnih sustava; konzultantske i informativne usluge koje se odnose na održavanje računalnih programa; konzultantske i informativne usluge koje se odnose na informacijsku tehnologiju; konzultantske i informativne usluge koje se odnose na arhitekturu i infrastrukturu informacijske tehnologije; konzultantske i informativne usluge koje se odnose na iznajmljivanje računalnih programa; konzultantske usluge koje se odnose na dizajn početnih i internetskih stranica; konzultantske usluge koje se odnose na računalne baze podataka; konzultantske usluge koje se odnose na tehnološke usluge u području opskrbe energijom; konzultacije u području informacijske tehnologije; konzultacije u području kemije; konzultacije u području računalnog softvera; konzultacije u svezi s osiguranjem kvalitete; konzultacije u svezi s računalnim softverom; konzultacije u svezi s uštedom energije; konzultacije za testiranje aplikacijskih sustava; konzultacije za ukrašavanje interijera; konzultantske i informativne usluge koje se odnose na dizajn, programiranje i održavanje računalnog softvera; konzultantske i informativne usluge koje se odnose na dizajn računalnih programa; konzultacije i pružanje savjeta o računalnom softveru i hardveru; konverzije podataka i računalnih programa, ne uključuje fizičke konverzije; kontrola pristupa kao usluga (ACaaS); kontrola naftnog plamenika; kontrola kvalitete za druge; kontrola kvalitete vode; kontrola kvalitete usluga; kontrola kvalitete u svezi s higijenom hrane; kontrola kvalitete u svezi s računalnim sustavima; kontrola kvalitete u svezi s računalnim softverom; kontrola kvalitete; kontrola kvalitete djelomično proizvedene robe; kontrola kvalitete dovršenih zgrada; kontrola kvalitete građevinskih materijala; kontrola kvalitete plodova zemlje; kontrola kvalitete proizvoda i usluga; kontrola kvalitete proizvedene robe; kontrola kvalitete proizvedene sirovina; kontrola kvalitete staklenih spremnika; koncepcija i razvoj softvera za videoigre; koncepcija istraživanja naftnih polja; koncepcija računalnih programa i softvera za letjelice; konfiguracija računalnih sustava i mreža; konfiguracija

računalnog firmware-a; konfiguracija računalnog softvera; konfiguriranje računalnih mreža pomoću softvera; konfiguriranje računalnog hardvera pomoću softvera; kontrola događaja koji utječu na okolinu unutar inženjerskih konstrukcija; kontrola kontaminiranog zemljišta u potrazi za plinom; kodiranje magnetskih kartica; kodiranje poruka; komercijalni umjetnički dizajn; kompilacija internetskih stranica za Internet; kompilacija programa za obradu podataka; kompilacija računalnih programa; kompresija podataka za elektroničku pohranu; koncepcija audiovizualnih stvaralačkih djela; koncepcija i razvoj računalnog softvera za obradu podataka; kemijski inženjering; kemijski laboratoriji; kemijsko tehnološko istraživanje; klasifikacija minerala; klinička ispitivanja; klinička ispitivanja [provođenje]; kliničko istraživanje; kodiranje, dekodiranje i provjera autentičnosti informacija, poruka i podataka; kodiranje digitalne glazbe; kodiranje digitalnih slika; karotaža i testiranje naftnih bušotina; kartiranje; kartografija i kartiranje; kemijska analitička ispitivanja; kemijska analiza zemljišta; kemijske analize; kemijske usluge; kemijske usluge u svezi s rudama; kemijske usluge u svezi s mineralogijom; kalibracijske usluge za analitičke uređaje; kalibracijske usluge za elektroničke uređaje; kalibracijske usluge za medicinske uređaje; kalibracijske usluge za računalni softver; kalibriranje instrumenata; kalibriranje [mjerenje]; kalibriranje strojeva; kalkulatori [Iznajmljivanje -]; karotaža bunara; karotaža bušotina [geofizičko mjerenje]; izrada studija tehničke izvedivosti; izrada tehničkih crteža; izvještavanje o vremenu; izvođenje industrijskih eksperimenata; izvođenje industrijskih testova; izvođenje kemijskih analiza; izvođenje studija izvedivosti za računalni hardver; izvođenje studija izvedivosti za računalni softver; izvođenje tehničkih projekata u području građevinarstva; kalibracijske usluge; izrada stručnih procjena u svezi s računalnim radom; izrada stručnih tehničkih mišljenja u svezi s naftnim sedimentima; izrada studija izvedivosti u svezi s istraživanjem minerala; izrada studija izvedivosti u svezi s iskorištavanjem minerala; izrada studija izvedivosti u svezi s računalnim hardverom; izrada studija izvedivosti u svezi s iskorištavanjem naftnih polja; izrada studija izvedivosti u svezi s iskorištavanjem plina; izrada studija izvedivosti u svezi s istraživanjem plina; izrada studija izvedivosti u svezi s računalnim informacijskim sustavima; izrada studija izvedivosti u svezi s istraživanjem naftnih polja; izrada projekata za sprječavanje poplavlivanja zgrada za vrijeme poplave; izrada projekata za sprječavanje poplavlivanja zemljišta za vrijeme poplave; izrada projekata za zaštitu od poplave; izrada računalne grafike (usluge digitalne obrade slika); izrada računalnih baza podataka; izrada računalnih platformi za treće; izrada računalnih programa [softvera]; izrada računalnih programa; izrada računalnih programa za obradu podataka; izrada računalnog softvera; izrada internetske platforme za elektroničko poslovanje; izrada internetskih stranica; izrada izvještaja u svezi s računalima; izrada [koncipiranje] računalnih programa; izrada, održavanje i hosting internetskih stranica za druge; izrada, održavanje i moderniziranje računalnog softvera; izrada, održavanje i prilagođivanje softvera; izrada početnih internetskih stranica za druge; izrada početnih internetskih stranica za računalne mreže; izrada programa za obradu podataka; izrada građevinskih planova; izrada i dizajn internetskih indeksa informacija za druge osobe [usluge informacijskih tehnologija]; izrada i dizajn Web stranica za druge; izrada i održavanje blogova; izrada i održavanje internetskih stranica; izrada i održavanje internetskih stranica za mobilne telefone; izrada i održavanje prilagođenih internetskih stranica; izrada i održavanje računalnih stranica [Web stranica] za druge; izrada i održavanje web-stranica za druge; izrada i razvoj bežičnih računalnih mreža; iznajmljivanje vremena pristupa računalu; iznajmljivanje znanstvene i tehnološke opreme; iznajmljivanje znanstvenih instrumenata; iznajmljivanje računalnog softvera za čitanje tijeka podataka; izrada animacije za druge; izrada arhitektonskih nacrti; izrada, dizajniranje i održavanje internetskih stranica; izrada elektromagnetskih induktora po narudžbi; izrada elektronički pohranjenih internetskih stranica za online usluge i Internet; izrada elektroničkih stranica; iznajmljivanje softvera za razvoj internetskih stranica; iznajmljivanje softvera za upravljanje bazama podataka; iznajmljivanje softvera za računalne baze podataka; iznajmljivanje softvera za upravljanje

inventarom; iznajmljivanje sustava za obradu podataka; iznajmljivanje teleskopa; iznajmljivanje uređaja za kodiranje; iznajmljivanje uređaja za bilježenje vremena; iznajmljivanje uređaja za obradu podataka; iznajmljivanje vremena korištenja računala; iznajmljivanje računalnog hardvera i softvera; iznajmljivanje računalnog softvera za financijsko upravljanje; iznajmljivanje računalnog hardvera; iznajmljivanje računalnog softvera koji se odnosi na putovanja; iznajmljivanje softvera; iznajmljivanje softvera za računalne igre; iznajmljivanje softvera za razonodu; iznajmljivanje softvera za pristup Internetu; iznajmljivanje softvera za obradu podataka; iznajmljivanje softvera za uvoz i upravljanje podacima; iznajmljivanje računalnih firmwarea (integrirani sklop s programom za upravljanje pridruženim sklopovljem); iznajmljivanje računalnih prostora i opreme; iznajmljivanje računalnih programa; iznajmljivanje računalnih uređaja; iznajmljivanje računalnih perifernih uređaja; iznajmljivanje računalnog softvera za prikupljanje, analizu i organiziranje podataka u području dubokog učenja; iznajmljivanje računalnog hardvera i vanjskih uređaja; iznajmljivanje računalnog softvera i programa; iznajmljivanje računalnog softvera i opreme; iznajmljivanje računalnog softvera, opreme za obradu podataka i vanjskih uređaja računala; iznajmljivanje poslužitelja baze podataka (trećim osobama); iznajmljivanje pristupa računalu; iznajmljivanje programa za obradu podataka; iznajmljivanje programa za internetsku sigurnost; iznajmljivanje računala; iznajmljivanje računala i ažuriranje računalnog softvera; iznajmljivanje računala i softvera; iznajmljivanje računala i računalnog softvera; iznajmljivanje računala za obradu podataka; iznajmljivanje računalne opreme; iznajmljivanje mjerača potrošnje električne energije; iznajmljivanje mjernih uređaja; iznajmljivanje nosača podataka; iznajmljivanje objekata podatkovnih centara; iznajmljivanje operativnog softvera za računalne mreže i servere; iznajmljivanje operativnog softvera za pristup i korištenje mreža oblačnog računarstva; iznajmljivanje opreme za mjerenje vremena; iznajmljivanje opreme za obradu podataka i računala; iznajmljivanje opreme za obradu podataka; iznajmljivanje osobnih računala; iznajmljivanje i održavanje računalnog softvera; iznajmljivanje informatičkih programa; iznajmljivanje informatičkih programa; iznajmljivanje instrumenata za tehničko crtanje; iznajmljivanje internetskih poslužitelja; iznajmljivanje internetskog poslužitelja; iznajmljivanje kalkulatora; iznajmljivanje laboratorijskih uređaja i instrumenata; iznajmljivanje memorijskog prostora na serverima za hosting elektroničkih oglasnih ploča; iznajmljivanje mini računala; istraživanje (Znanstveno -); izdavanje certifikata o energetske učinkovitosti zgrada; izdavanje informacija u svezi s informacijskom tehnologijom; izdavanje toksikoloških podataka; izdavanje znanstvenih podataka; iznajmljivanje aplikacijskog softvera za jedinstvenu prijavu; iznajmljivanje aplikacijskog softvera; iznajmljivanje dizajnerske opreme; iznajmljivanje elektroničkog prostora na internetu; iznajmljivanje hardvera i softvera; istraživanje u svezi s uzgojem u poljoprivredi; istraživanje u svezi s uzgojem u hortikulturi; istraživanje u svezi s uzgojem biljaka; istraživanje u svezi sa sigurnosti; istraživanje u svezi sa strojarstvom; istraživanje u svezi sa specijalnim kemikalijama; istraživanje u svezi sa smanjenjem emisija ugljika; istraživanje u svezi sa životinjskim gospodarenjem; istraživanje u vezi s električnom sigurnosti; istraživanje u vezi sa stočnim uzgajanjem; istraživanje u svezi s proizvodnjom sjemena; istraživanje u svezi s računalnim programima; istraživanje u svezi s računalnim programiranjem; istraživanje u svezi s računalnom automatizacijom administrativnih postupaka; istraživanje u svezi s računalnom automatizacijom tehničkih postupaka; istraživanje u svezi s računalnim projektiranjem; istraživanje u svezi s računalima; istraživanje u svezi s računalnom automatizacijom industrijskih postupaka; istraživanje u svezi s telekomunikacijskim tehnikama; istraživanje u svezi s tehnologijama za mjerenje; istraživanje u svezi s industrijskim strojevima; istraživanje u svezi s izradom motora; istraživanje u svezi s kemijom; istraživanje u svezi s klimatskim promjenama; istraživanje u svezi s lijekovima; istraživanje u svezi s metalima; istraživanje u svezi s mineralnim resursima; istraživanje u svezi s molekularnim znanostima; istraživanje u svezi s morskim ispitivanjem; istraživanje u svezi s obradom podataka; istraživanje u svezi s biotehnologijom; istraživanje u svezi s dizajnom;

istraživanje u svezi s energijom; istraživanje u svezi s farmaceutskim pripravcima; istraživanje u svezi s fizikom; istraživanje u svezi s finim kemikalijama; istraživanje u svezi s građevinskim strojevima; istraživanje u svezi s hranom; istraživanje u svezi s insekticidima; istraživanje u svezi s instrumentacijom; istraživanje u području tehnologije samovoznih automobila [autonomnih automobila]; istraživanje u području tehnologije koje provode inženjeri; istraživanje u području tehnologije obrade podataka; istraživanje u području vodikovih gorivnih ćelija; istraživanje u području životinjske genetike; istraživanje u području znanosti o materijalima; istraživanje u poljoprivrednoj domeni; istraživanje u svezi s analizom otpada; istraživanje u svezi s arhitekturom; istraživanje u svezi s bakteriologijom; istraživanje u području rubnog računalstva; istraživanje u području računalnih programa i softvera; istraživanje u području računalnog hardvera; istraživanje u području strojeva za proizvodnju; istraživanje u području tehnologije vrlo visokog napona; istraživanje u području tehnologije uređivanja gena; istraživanje u području tehnologije za proizvodnju struje (električne energije) iz nuklearne energije.; istraživanje u području tehnologije inženjeringa stanica; istraživanje u području tehnologije kvantne komunikacije; istraživanje u području tehnologije DNK-čipova; istraživanje u području farmakogenetike; istraživanje u području genske terapije; istraživanje u području izgradnje građevina; istraživanje u području informacijske tehnologije; istraživanje u području kriogenog inženjerstva; istraživanje u području komunikacijske tehnologije; istraživanje u području nanobiotehnologije; istraživanje u području održavanja okoliša; istraživanje u području poljoprivrede; istraživanje u području računalne obrade prirodnih jezika; istraživanje softvera; istraživanje tehnologije sekvencioniranja DNK-a; istraživanje u kemiji; istraživanje u području biljne genetike; istraživanje u području dentalne biomehanike; istraživanje u području dentalne protetike; istraživanje u području dubinskog učenja; istraživanje u području društvenih medija; istraživanje u području elektrotehnike; istraživanje u području ekologije; istraživanje plina; istraživanje plina i nafte; istraživanje (Podvodno -); istraživanje povezano s razvojem računalnih programa i softvera; istraživanje povezano s razvojem računalnog softvera; istraživanje povezano s razvojem računalnog hardvera; istraživanje proizvoda; istraživanje računalnog softvera; istraživanje, razvoj, dizajn i nadogradnja računalnog softvera; istraživanje ribogojilišta; istraživanje na temu farmaceutskih proizvoda; istraživanje na polju zavarivanja; istraživanje na polju tehnologije za obradu poluvodiča; istraživanje na polju njege kose; istraživanje nafte; istraživanje naftnog polja; istraživanje naftnog polja (Analiza za -); istraživanje novih proizvoda; istraživanje o izgradnji zgrada ili urbanom planiranju; istraživanje o urbanom planiranju; istraživanje i razvoj za druge; istraživanje i razvoj za farmaceutsku industriju; istraživanje i traženje nafte i plina; istraživanje industrijskih postupaka; istraživanje ležišta nafte; istraživanje materijala; istraživanje matičnih stanica; istraživanje na polju fizike; istraživanje na polju kemije; istraživanje na polju kozmetologije; istraživanje i razvoj cjepiva i lijekova; istraživanje i razvoj na farmaceutskom i biotehnoškom području; istraživanje i razvoj novih proizvoda; istraživanje i razvoj novih proizvoda [za treće osobe]; istraživanje i razvoj novih proizvoda od plastičnih materijala za treću stranu; istraživanje i razvoj proizvoda; istraživanje i razvoj računalnog softvera; istraživanje i razvoj u području biotehnologije; istraživanje i razvoj u području dijagnostičkih pripravaka; istraživanje i razvoj u području mikroorganizama i stanica; istraživanja u području znanosti o humanoј reprodukciji; istraživanja u području znanosti koja provode inženjeri; istraživanja u svezi s demografijom; istraživanja u svezi s kozmetikom; istraživanja u svezi s uzgojem životinja; istraživanja u svezi sa prehranom; istraživanja u svezi sa zgradama; istraživanje (Biološko -); istraživanje (Fizika -); istraživanje (Geološko -); istraživanja u mehanici; istraživanja u oblasti geologije; istraživanja u području biomehanike; istraživanja u području fizike; istraživanja u području iskopavanja; istraživanja u području tehnologije kontrolirane nuklearne fuzije; istraživanja u području tradicionalne kineske medicine; istraživanja u području tehnologije biljnog genetičkog inženjeringa; istraživanja u području tehnologije popravka DNK-a; istraživanja u području umjetne inteligencije; ispravljanje grešaka u računalnom

softveru za druge; ispitivanje zavarenih proizvoda radi utvrđivanja strukture; ispitivanje zavarenih proizvoda radi utvrđivanja svojstava; ispitivanje zavarenih proizvoda radi utvrđivanja čvrstoće; ispitivanje vozila; istraživački laboratoriji; istraživanja farmaceutskih proizvoda; istraživanja podmorja; istraživanja (Provedba -); istraživanja u kozmetici; ispitivanje sigurnosti potrošačkih proizvoda; ispitivanje strojeva; ispitivanje sustava za elektroničku obradu podataka; ispitivanje tehničke ispravnosti električnih automobila; ispitivanje tekstila; ispitivanje telekomunikacijskih signala; ispitivanje toksičnosti u svrhe istraživanja; ispitivanje uređaja; ispitivanje uređaja u području električnog inženjeringa; ispitivanje uređaja u području električnog inženjeringa u svrhu certifikacije; ispitivanje računala; ispitivanje, provjera autentičnosti i kontrola kvalitete; ispitivanje prehrambenih proizvoda; ispitivanje performansi zrakoplova; ispitivanje papira; ispitivanje oštećenih struktura; ispitivanje računalne opreme; ispitivanje računalnih programa; ispitivanje računalnog softvera; ispitivanje rada računala; ispitivanje i analiza proizvoda koji se uvoze ili izvoze, na osnovu procjene potrebe za karantenom; ispitivanje kemikalija; ispitivanje [količine]; ispitivanje kozmetičkih proizvoda; ispitivanje kvalitete proizvoda; ispitivanje kvalitete proizvoda u svrhu certifikacije; ispitivanje lanaca; ispitivanje materijala; ispitivanje naftnog polja; ispitivanje nuklearnog materijala; ispitivanja minskih polja; ispitivanja naftnog polja; ispitivanja okoliša; ispitivanje, analiza i praćenje telekomunikacijskih signala; ispitivanje, analiza i procjena proizvoda drugih u svrhu certificiranja; ispitivanje, analiza i procjena usluga drugih u svrhu certifikacije; ispitivanje arhitektonske željezarije; ispitivanje dizalica; ispitivanje farmaceutskih proizvoda; inženjersko projektiranje proizvoda; inženjersko savjetovanje; inženjersko savjetovanje u svezi s testiranjem; inženjersko savjetovanje u svezi s dizajnom; inženjersko savjetovanje u svezi s računalnim programiranjem; inženjersko savjetovanje u svezi s obradom podataka; inženjersko savjetovanje u svezi s proizvodnjom; inženjersko testiranje; inženjerstvo; ispitivanja izvedivosti u svezi s analizom materijala; inženjerske usluge za dizajn struktura; inženjerske usluge za dizajn strojeva; inženjerske usluge za druge; inženjerske usluge za nasipe; inženjerske usluge za plinsku industriju; inženjerske usluge za primjene na velikim i srednjim računalnim sustavima; inženjerski dizajn; inženjerski dizajn i savjetovanje; inženjerski rad; inženjersko istraživanje; inženjerske usluge u svezi s projektiranjem alatnih strojeva; inženjerske usluge u svezi s računalima; inženjerske usluge u svezi s informacijskom tehnologijom; inženjerske usluge u svezi s obradom podataka; inženjerske usluge u svezi s tehnologijom za obradu podataka; inženjerske usluge u svezi s projektiranjem elektroničkih sustava; inženjerske usluge u svezi s dijagnostikom integriranih krugova; inženjerske usluge za analizu struktura; inženjerske usluge za analizu strojeva; inženjerske usluge za civilnu infrastrukturu; inženjerske usluge u području energetske tehnologije; inženjerske usluge u području građevinske tehnologije; inženjerske usluge u svezi s eksplozivima; inženjerske usluge u svezi s računalnim programiranjem; inženjerske usluge u svezi s arhitekturom; inženjerske usluge u svezi s robotikom; inženjerske usluge u svezi sa sustavima za rukovanje metalom; inženjerske usluge u svezi s automatskom obradom podataka; inženjerske usluge u svezi sa sustavima za oblikovanje metala; inženjerske usluge u svezi s projektiranjem komunikacijskih sustava; inženjering tkiva; inženjerske projektne studije; inženjerske usluge; inženjerske usluge koje se odnose na sustave prijevoza i opskrbe plinom; inženjerske usluge koje se odnose na sustave opskrbe električnom energijom; inženjerske usluge u području proizvodnje električne energije i prirodnog plina; inženjerske usluge u području komunikacijske tehnologije; inženjerske usluge u području ekološke tehnologije; inženjerske usluge u području pogonske energije; instalacija računalnih programa za baze podataka; instalacija softvera; instalacija softvera za kontrolu pristupa kao usluge (ACaaS); instalacija softvera za pristup Internetu; instaliranje internetskih stranica na internetu za druge; instaliranje računalnih programa; instaliranje računalnog softvera; integracija računalnih sustava i mreža; integracija računalnog softvera; integrirano znanstveno istraživanje o štetčinama u staklenicima i usjevima; instalacija i prilagodba softvera za računalne aplikacije; instalacija, održavanje, ažuriranje i nadogradnja računalnih programa; instalacija,

održavanje i popravak računalnog softvera; instalacija, održavanje i ažuriranje računalnog softvera; instalacija, održavanje i popravak softvera za računalne sustave; instalacija, održavanje i ažuriranje računalnih programa za baze podataka; instalacija, održavanje, popravak i servis računalnog softvera; instalacija, popravak i održavanje računalnog softvera; instalacija, postava i održavanje računalnog softvera; instalacija računalnih programa; inspekcija robe za kontrolu kvalitete; inspekcija uzgoja stoka; instalacija, ažuriranje i održavanje računalnog softvera; instalacija firmvera; instalacija firmvera; instalacija i aktualizacija programa za obradu podataka; instalacija i održavanje računalnog softvera; instalacija i održavanje računalnih programa; instalacija i održavanje softvera za pristupanje internetu; instalacija i održavanje računalnih programa za baze podataka; informativne usluge u svezi s razvojem računalnih sustava; informativne usluge u svezi s primjenom računalnih sustava; informativne usluge u svezi sa sigurnosti gnojiva koji se koriste u hortikulturi; informativne usluge u svezi sa sigurnosti kemikalija korištenih u šumarstvu; informativne usluge u svezi sa sigurnosti kemikalija korištenih u poljoprivredi; infrastruktura kao usluga (IaaS); inspekcija farmaceutskih proizvoda; inspekcija kozmetičkih proizvoda; inspekcija prehrambenih proizvoda; inspekcija ribogojilišta; informativne usluge u svezi s usklađivanjem boja, slika i namještaja pri dizajnu interijera; informativne usluge u svezi sa sigurnosti gnojiva korištenih u hortikulturi; informativne usluge u svezi sa sigurnosti gnojiva korištenih u šumarstvu; informativne usluge u svezi sa sigurnosti umjetnih gnojiva korištenih u šumarstvu; informativne usluge u svezi s informacijskom tehnologijom; informativne usluge u svezi sa sigurnosti umjetnih gnojiva korištenih u poljoprivredi; informativne usluge u svezi sa sigurnosti gnojiva korištenih u poljoprivredi; informativne usluge u svezi s računalima; informativne usluge u svezi s razvojem računalnih mreža; informativne usluge u svezi s kombinacijom boja, slika i namještaja pri dizajnu interijera; industrijski i grafički dizajn; industrijski umjetnički dizajn; industrijsko testiranje; industrijsko testiranje inženjerskih objekata; informacije o znanstvenom istraživanju na polju biokemije i biotehnologije; informatičke stranice [ugošćavanje informatičkih stranica]; informatičko-tehnološke usluge za zaštitu podataka; informativne usluge u svezi s primjenom računalnih mreža; informativne usluge u svezi sa sigurnosti kemikalija korištenih u hortikulturi; informativne usluge u svezi s kombinacijom boja, farbi i namještaja pri dizajnu eksterijera; hostiranje mobilnih aplikacija; hostiranje mobilnih mrežnih mjesta; hostiranje transakcijskih platformi na internetu; ilustracijske usluge (dizajn); implementacija računalnih programa u mrežama; industrijska estetika; industrijski dizajn; industrijski dizajn automobila; industrijski dizajn mobilnih telefona; industrijski dizajn uz pomoć računala; hosting platformi za e-trgovinu na Internetu; hosting prilagođenih internetskih stranica; hosting računalnih baza podataka; hosting računalnih podataka, datoteka, aplikacija i informacija; hosting računalnih stranica (internetskih stranica) za druge; hosting računalnih stranica [internetskih stranica]; hosting softvera za uporabu u knjižničnom upravljanju; hosting web stranica; hostiranje digitalnog sadržaja; hostiranje komunikacijskih platformi na internetu; hosting internetskih portala; hosting internetskih prostora za druge; hosting internetskih stranica na Internetu; hosting internetskih stranica za druge na računalnom poslužitelju za globalnu računalnu mrežu; hosting internetskih stranica; hosting memorijskog prostora na Internetu; hosting memorijskog prostora na Internetu za pohranu digitalnih fotografija; hosting multimedijskog sadržaja za druge; hosting online prostora za vođenje interaktivnih rasprava; hosting platformi na Internetu; grafičko dizajniranje; grafičko oblikovanje reklamnih logotipa; hidrografska mjerenja; hidrološka izmjeravanje; hosting digitalnog sadržaja, to jest online časopisa i blogova; hosting elektroničkog memorijskog prostora na Internetu za oglašavanje robe i usluga; hosting i iznajmljivanje memorijskog prostora za internetske stranice; hosting informatičkih stranica; hosting internetske stranice za izradu i hosting manjih internetskih stranica za tvrtke; geološko sondiranje građevinskih čestica; geološko testiranje građevinskih čestica; geotehnička istraživanja; građevinarstvo; građevinsko savjetovanje; graditeljski dizajn; graditeljsko projektiranje; grafički dizajn; grafički dizajn korica knjiga; grafički dizajn promotivnih materijala;

geološka ispitivanja ili istraživanja; geološka istraživanja; geološka istraživanja za naftnu, plinsku i rudarsku industriju; geološka izviđanja terena; geološka mjerenja; geološka probna bušenja; geološka vještačenja [ekspertize]; geološke ekspertize; geološke procjene i istraživanja; geološko izviđanje terena s pomoću dronova; genetska identifikacija; genetsko istraživanje; genetsko mapiranje za znanstvene potrebe; genetsko testiranje laboratorijskih životinja u svrhe istraživanja; geofizička ispitivanja; geofizičko istraživanje za naftnu industriju; geofizičko istraživanje za rudarsku industriju; geofizičko istraživanje za industriju plina; enološke usluge; evaluacija dizajna proizvoda; farmaceutske usluge razvoja lijekova; farmakološko savjetovanje; fizika (istraživanja-); fizika [istraživanja u fizici]; fog računarstvo; forenzički savjeti u svezi s eksplozijama; forenzički savjeti u svezi s procjenama šteta; forenzički savjeti u svezi s morskih nesrećama; elektronička pohrana fotografija; elektronička pohrana slika; elektronička pohrana video sadržaja; elektronička pohrana zabavnih medijskih sadržaja; elektronička pohrana zdravstvenih kartona; elektronička pohrana zvučnih datoteka; elektroničko pohranjivanje datoteka i dokumenata; elektroničko praćenje aktivnosti na kreditnoj kartici radi otkrivanja prijevare putem interneta; elektroničko praćenje informacija koje omogućavaju identificiranje osobe radi otkrivanja krađe identiteta putem interneta; energetske revizije; ekološko testiranje vibracija; ekološko testiranje zagađenja bukom; eksploatacija [ispitivanje] naftnih polja; elektronička pohrana arhivirane e-pošte; elektronička pohrana digitalnih fotografija; elektronička pohrana digitalnih zvučnih datoteka; elektronička pohrana digitalne glazbe; elektronička pohrana digitalnih video datoteka; elektronička pohrana dokumenata; elektronička pohrana dokumenata i arhivirane e-pošte; ekološko testiranje emisija ispušnih plinova; dizajniranje unutrašnjosti zgrada; dizajniranje uređaja i strojeva za svrhe punjenja; dizajniranje žigova; dizajniranje znakova; DNK testiranje u svrhu znanstvenog istraživanja; dupliciranje informatičkih programa; ekološka testiranja [eko testovi]; ekološko nadziranje područja za skladištenje otpada; ekološko nadziranje područja za obradu otpada; dizajniranje softvera za ugrađene uređaje; dizajniranje softvera za obradu slika; dizajniranje studija izvedivosti u s vezi s dizajnom; dizajniranje sustava za obradu podataka; dizajniranje telefona; dizajniranje telekomunikacijskih uređaja i opreme; dizajniranje tračnih vozila; dizajniranje transporterova vozila; dizajniranje trodimenzionalnih prikaza; dizajniranje računalnih baza podataka; dizajniranje računalnih jezika; dizajniranje računalnih programa; dizajniranje računalnih programskih paketa po narudžbi; dizajniranje računalnog hardvera i softvera; dizajniranje računalnog softvera za upravljanje samoposlužnim terminalima; dizajniranje satova; dizajniranje scenografije za televizijske programe; dizajniranje scenografije emisija; dizajniranje šešira; dizajniranje kulisa za kazališna poduzeća; dizajniranje kupaonica; dizajniranje logotipova za vizualni identitet tvrtke; dizajniranje mikročipova za druge; dizajniranje nakita; dizajniranje namještaja; dizajniranje novih proizvoda; dizajniranje odjeće; dizajniranje potrošačkih proizvoda; dizajniranje programa za obradu podataka; dizajniranje i razvijanje antivirusnog softvera; dizajniranje i razvijanje računalnog hardvera i softvera; dizajniranje i razvoj internetskih stranica; dizajniranje i razvoj inženjerskih proizvoda; dizajniranje i razvoj multimedijskih proizvoda; dizajniranje i razvoj softvera za izravnu razmjenu poruka; dizajniranje igara; dizajniranje internetskih stranica u reklamne svrhe; dizajniranje internetskih portala; dizajniranje, izrada i programiranje internetskih stranica; dizajniranje alata; dizajniranje ambalaže; dizajniranje ambalaže i materijala za zamatanje; dizajniranje animacija i posebnih efekata za druge; dizajniranje elektromagnetskih transformatora po narudžbi; dizajniranje grafičkih umjetničkih djela; dizajniranje haljina; dizajniranje i implementacija mrežnih web stranica za druge; dizajniranje i implementacija web stranica za druge; dizajniranje i razvijanje softvera u području mobilnih aplikacija; dizajn uzorka; dizajn večernje odjeće; dizajn vozila i dijelova te komponenti vozila; dizajn za druge na polju odjevne industrije; dizajn zaštitne odjeće; dizajn zastora; dizajneri (usluga modnih dizajnera); dizajnersko crtanje ambalaža, spremnika, posuda i pribora za jelo; dizajni i razvoj računalnih programa za logistiku; dizajniranje pločica od sagova; dizajn tiskanog materijala; dizajn trkaćih automobila; dizajn

ukrasnih shema; dizajn ukrasnih struktura; dizajn umjetničkih djela; dizajn upravljačkih programa (drivera); dizajn uređaja i strojeva za punjenje; dizajn uređaja za obradu podataka; dizajn uredskog namještaja; dizajn uredskog pribora; dizajn softvera za pretvaranje podataka i multimedijskog sadržaja iz i u razne protokole; dizajn softvera za računalne baze podataka; dizajn softvera za skladištenje i pristupanje multimedijским podacima; dizajn softvera za tehničare zvuka i videa; dizajn softvera za video igre; dizajn spremnika za prijevoz; dizajn stakla i proizvoda od stakla; dizajn sustava za opremanje trgovina; dizajn sustava za pohranu podataka; dizajn sustava za smještaj laboratorijskih životinja; dizajn softvera operativnog sustava; dizajn softvera računalnih igara; dizajn softvera virtualne stvarnosti; dizajn softvera za kompresiju i dekompresiju multimedijških sadržaja; za mobilne telefone; dizajn softvera za obradu teksta; dizajn softvera za obradu i distribuciju multimedijških sadržaja; dizajn softvera za obradu digitalnog signala; dizajn softvera za pametne telefone; dizajn softvera za prepoznavanje lica; dizajn rasvjete krajolika; dizajn, razvoj i implementacija softvera; dizajn, razvoj i održavanje intraneta; dizajn, razvoj i programiranje računalnih programa; dizajn roleta; dizajn sagova; dizajn scenske rasvjete; dizajn, skiciranje i pisanje računalnog softvera po narudžbi; dizajn skulptura; dizajn softvera; dizajn računalnih mikročipova; dizajn računalnih perifernih uređaja; dizajn računalnih programa; dizajn računalnih specifikacija; dizajn računalnih strojeva i računalnog softvera za komercijalnu analizu i izvještavanje; dizajn računalnih sustava primjenom metode agilnog razvoja; dizajn računalno simuliranih modela; dizajn računalnog hardvera za proizvodnu industriju; dizajn računalnog softvera za druge; dizajn rasporeda uredskog namještaja; dizajn posjetnica; dizajn poslovnih prostora; dizajn programa za računalna; dizajn programa za uporabu s tiskarskim strojevima; dizajn proizvoda; dizajn proizvodnih metoda; dizajn proteza; dizajn prototipa; dizajn računalne mreže za druge; dizajn računalnih konfiguracija klastera; dizajn opreme za prijevoz tereta; dizajn opreme za prijevoz otpada; dizajn optičkih i mikrooptičkih komponenti; dizajn optičkih komponenti; dizajn pločica s električnim krugovima; dizajn početne stranice i Internetske stranice; dizajn početnih stranica i internetskih stranica; dizajn podnih pokrivača; dizajn pokrivala za glavu; dizajn porculana; dizajn nakita; dizajn naljepnica za magnete za frižider; dizajn namještaja; dizajn odjeće; dizajn odjeće, obuće i pokrivala za glavu; dizajn odjevnih dodataka; dizajn, održavanje i ažuriranje računalnog softvera; dizajn, održavanje i ažuriranje računalnog softvera; dizajn, održavanje i ažuriranje računalnog softvera; dizajn online softvera za društvene mreže; dizajn, kreiranje, hosting i održavanje internetskih stranica za druge; dizajn kuhinja; dizajn letjelica; dizajn likova iz crtanih filmova za razglednice; dizajn logotipova za majice; dizajn marioneta; dizajn matematičkih modela; dizajn modela; dizajn modnih dodataka; dizajn morskih plovila; dizajn internetskih mjesta; dizajn internetskih početnih stranica; dizajn internetskih stranica; dizajn izložbenih dvorana; dizajn izložbenih štandova; dizajn kalupa; dizajn komercijalnog interijera; dizajn komunikacijskih sustava; dizajn kontroliranih ekoloških zgrada; dizajn kostima; dizajn i razvoj uređaja za bežični prijenos podataka; dizajn i testiranje novih proizvoda; dizajn i testiranje razvoja novog proizvoda; dizajn igara na ploči; dizajn igračaka; dizajn (Industrijski -); dizajn industrijskih proizvoda; dizajn integriranih krugova; dizajn interijera; dizajn interijera trgovina; dizajn i razvoj sustava za obradu podataka; dizajn i razvoj sustava za prikaz podataka; dizajn i razvoj sustava za pohranu podataka; dizajn i razvoj sustava za unos, iznos, obradu, prikazivanje i pohranu podataka; dizajn i razvoj sustava za unos podataka; dizajn i razvoj telekomunikacijskih mreža; dizajn i razvoj upravljačkih programa; dizajn i razvoj uređaja, instrumenata i opreme za bežični prijenos podataka; dizajn i razvoj uređaja za obradu podataka; dizajn i razvoj uređaja za medicinsku dijagnostiku; dizajn i razvoj softvera za računalne igre i softvera za virtualnu stvarnost; dizajn i razvoj softvera za virtualnu stvarnost; dizajn i razvoj softvera za uvoz i upravljanje podacima; dizajn i razvoj softvera za razvoj internetskih stranica; dizajn i razvoj softvera za elektroničke televizijske vodiče; dizajn i razvoj softvera za upravljanje energijom; dizajn i razvoj softvera za upravljanje inventarom; dizajn i razvoj softvera za planiranje ruta; dizajn i razvoj sustava za

proizvodnju regenerativne energije; dizajn i razvoj sustava za izlaz podataka; dizajn i razvoj računalnog softvera; dizajn i razvoj računalnog hardvera za proizvođačku industriju; dizajn i razvoj računalnog softvera za upravljanje opskrbnim lancem; dizajn i razvoj računalnog softvera za upravljanje bazama podataka; dizajn i razvoj softvera; dizajn i razvoj softvera za pronalaženje podataka; dizajn i razvoj softvera za računalne baze podataka; dizajn i razvoj softvera operativnog sustava; dizajn i razvoj softvera i hardvera za pojačanje i slanje signala; dizajn i razvoj softvera za računalne igre; dizajn i razvoj proteza; dizajn i razvoj računalnih programa za obradu slika; dizajn i razvoj računalnih ugrađenih programa; dizajn i razvoj računalnih programa za kontrolu procesa; dizajn i razvoj računalnih programa za obradu teksta; dizajn i razvoj računalnih programa za portale logistike, upravljanja opskrbnim lancem i e-trgovine; dizajn i razvoj računalnih perifernih uređaja; dizajn i razvoj računalnih programa za uporabu s medicinskom tehnologijom; dizajn i razvoj računalnih programa za evaluaciju i izračun podataka; dizajn i razvoj računalnih programa za čitanje, prijenos i organizaciju podataka; dizajn i razvoj operativnog softvera za pristup i korištenje mreža računarstva u oblaku; dizajn i razvoj operativnog softvera za računalne mreže i servere; dizajn i razvoj početnih i internetskih stranica; dizajn i razvoj potrošačkih proizvoda; dizajn i razvoj programa za obradu podataka; dizajn i razvoj programa za računalne baze podataka; dizajn i razvoj programa za kontrolu, regulaciju i nadzor sustava solarne energije; dizajn i razvoj programa za internetsku sigurnost; dizajn i razvoj programa za elektroničke baze podataka; dizajn i razvoj proizvoda; dizajn i razvoj elektroničkih čestitki [e-čestitke]; dizajn i razvoj elektroničkih rječnika; dizajn i razvoj endoproteza; dizajn i razvoj industrijskih proizvoda; dizajn i razvoj medicinske tehnologije; dizajn i razvoj metoda za ispitivanje i analizu; dizajn i razvoj mreža; dizajn i razvoj mreža za distribuciju energije; dizajn i razvoj nove tehnologije za druge; dizajn i održavanje računalnih stranica za treću stranu; dizajn i pisanje računalnog softvera; dizajn i projektiranje telefonskih sustava, sustava kabela televizije i optičkih vlakana po narudžbi; dizajn i razrada informatičkih sustava; dizajn i razvoj arhitekture računalnog hardvera; dizajn i razvoj arhitekture računalnog softvera; dizajn i razvoj baza podataka; dizajn i razvoj dijagnostičkih uređaja; dizajn i razvoj elektroničkih sustava za zaštitu podataka; dizajn i razvoj elektroničkih rječnika i baza podataka za prevođenje; dizajn i ažuriranje početnih i internetskih stranica; dizajn i ažuriranje računalnog softvera; dizajn i grafički dizajn za izradu web-stranica na internetu; dizajn i grafički dizajn za izradu internetskih stranica; dizajn i izrada internetskih stranica za druge; dizajn i izrada početnih i internetskih stranica; dizajn i izrada početnih stranica i internetskih stranica za druge; dizajn i održavanje internetskih stranica za druge; dizajn i održavanje internetskih stranica za druge; dizajn CD-ROM elektroničkog formata za računalne baze podataka; dizajn čistih soba; dizajn dekora interijera za trgovine; dizajn dijagnostičkih uređaja; dizajn dijagnostičkih uređaja i opreme; dizajn eksterijera zgrada; dizajn grafičke ilustracije; dizajn grafičkih softverskih sustava; dizajn grafike i znakovlja u svrhu korporativnog identiteta; dizajn hardvera; digitalni vodeni žig; dijagnostičko testiranje industrijskih maziva; dijagnostika problema s računalnim hardverom uporabom softvera; dijagnoza grešaka u računalnom softveru; dizajn 3D modela za 3D ispis; dizajn ambalaže; dizajn ambalaže za druge; dizajn automobila; dizajn, ažuriranje i održavanje računalnog softvera; dizajn brošura; crtanje (Tehničko -); daljnji nadzor računalnih sustava; daljnjsko upravljanje poslužiteljima [serverima]; dekodiranje podataka; digitalizacija dokumenata [skeniranje]; digitalizacija dokumenata; digitalizacija zvuka i slika; digitalna distribuirana pohrana; digitalna forenzička istraživanja u području računalnih kaznenih djela; digitalna kompresija računalnih podataka; biotehnoško istraživanje u svezi s hortikulturom; biotehnoško istraživanje u svezi s industrijom; biotehnoško istraživanje u svezi s naftnom industrijom; biotehnoško istraživanje za utvrđivanje preživljavanja neurona u životinjskim modelima; biotehnoško istraživanje; biotehnoško testiranje; certificiranje dijamanta; certificiranje usluga obrazovanja; certifikacija [kontrola kvalitete]; cloud računarstvo; biokemijsko istraživanje; biokemijsko istraživanje i

razvoj; biokemijsko istraživanje i analiza; biološka analiza; biološka istraživanja; biološko istraživanje, kliničko istraživanje i medicinsko istraživanje; biotehnoško istraživanje u svezi s enzimskom sintezom; biotehnoško istraživanje u svezi s poljoprivredom; bakteriološka analiza; bakteriološka istraživanja; bakteriološka istraživanja i analiza; bakteriološke konzultacije i istraživanje; bakteriološko istraživanje i testiranje; bihevioralna analiza kemikalija; bilježenje podataka u svezi s utroškom energije u zgradama; bilježenje seizmičkih podataka; biokemijska analiza; biokemijske usluge; ažuriranje računalnih programa; ažuriranje računalnih programa za treće osobe; ažuriranje računalnog softvera u svezi s računalnom sigurnosti i prevencijom računalnog rizika; ažuriranje računalnog softvera; ažuriranje računalnog softvera za druge; ažuriranje softvera; ažuriranje softvera za komunikacijske sustave; ažuriranje softvera za obradu podataka; ažuriranje softvera za ugrađene uređaje; ažuriranje softverskih baza podataka; ažuriranje i održavanje računalnog softvera; ažuriranje i održavanje računalnog softvera i programa; ažuriranje pomorskih karata; ažuriranje početnih stranica za računalne mreže; ažuriranje memorijskih banaka računalnih sustava; ažuriranje internetskih stranica; ažuriranje internetskih stranica za drugu stranu; ažuriranje internetskih stranica za druge; ažuriranje i unapređivanje računalnog softvera; ažuriranje i prilagodba računalnih programa prema korisničkim zahtjevima; arhitektonski dizajn; ažuriranje i dizajn računalnog softvera; astronomske konzultacije; arhitektura; arhitektonsko savjetovanje; arhitektonsko istraživanje; arhitektonski planovi (Priprema -); arhitektonski dizajn za urbano planiranje; arhitektonski dizajn za ukrašavanje interijera; arhitektonski dizajn za ukrašavanje eksterijera; arhitektonske usluge za pripremu arhitektonskih planova; arhitektonske usluge za dizajn komercijalnih zgrada; arhitektonske usluge za dizajn industrijskih zgrada; arhitektonske usluge za dizajn uredskih objekata; arhitektonske usluge u svezi s razvojem zemljišta; arhitektonske usluge projektiranja uredskih zgrada; arhitektonske usluge projektiranja trgovina; arhitektonske usluge projektiranja trgovačkih centara; arhitektonske usluge projektiranja zgrada; arhitektonske usluge; arhitektonske savjetodavne usluge; arhitektonske konzultantske usluge; arhitektonske i inženjerske usluge; arheološko istraživanje i traganje; arheološko istraživanje; arheološko iskopavanje; arheološka istraživanja; analiziranje zraka u okolini zgrada; analiziranje minerala ili ulja; analize za naftno istraživanje; analize za istraživanje naftnog polja; analize za iskorištavanje naftnih polja; analize za eksploataciju naftnog polja; analiza vode; analiza vibracija pri miniranju; analiza u svrhu iskorištavanja naftnih izvora; analiza u području molekularne biologije; analiza toksičnosti; analiza telekomunikacijskih signala; analiza strukturnog ponašanja građevinskih materijala; analiza strukturnog ponašanja građevina; analiza spremnika nafte; analiza rukopisa [grafologija]; analiza razvoja proizvoda; analiza računalnih sustava; analiza prijeteće za računalnu sigurnost za zaštitu podataka; analiza polimernih premaza; analiza naftnih sedimentata; analiza naftnih polja; analiza naftnih mrlja; analiza načina djelovanja kombinacija kemikalija na životinje; analiza meteoroloških podataka za druge; analiza materijala; analiza ljudskog seruma za medicinsko istraživanje; analiza ljudskih tkiva za medicinsko istraživanje; analiza kvalitete vode potoka; analiza korištenih motornih ulja; analiza i testiranje za rad s naftom; analiza i ocjenjivanje razvoja proizvoda; analiza i ocjenjivanje dizajna proizvoda; analiza geoloških uzoraka; analiza dizajna proizvoda; analiza boja; analitičke usluge za računalne programe; analitičke usluge za računalna; analitičke usluge u svezi s testiranjem bakterijskog sadržaja u tekućinama; analitičke usluge u svezi s razvojem naftnih polja; analitičke usluge u svezi s procjenom količine bakterija u tekućinama; analitičke usluge u svezi s računalima; analitičke usluge u svezi s procjenom količine kemikalija u tekućinama; analitičke usluge u svezi s utvrđivanjem količine bakterija u tekućinama; analitičke usluge u svezi s testiranjem kemijskog sadržaja u tekućinama; analitičke usluge u svezi s utvrđivanjem količine kemikalija u tekućinama; analitičke usluge u svezi s istraživanjem naftnih polja; analitičke usluge s radarima; analitička stanica za naftne mrlje; ambalaža (usluge crtača ambalaže); administracija servera; administracija korisničkih prava u računalnim mrežama; administracija internetskih stranica za treće

strane; sve gore navedene usluge se ne odnose na satelitske navigacijske sustave (gnns) i usluge geolociranja

44 zdravstvene usluge za ljude; zdravstvene usluge za životinje; zdravstveni centri; zdravstveni pregled; zdravstveni pregled za potrebe oslobađanja od karantene; žetva usjeva za druge; životinja (Umjetna oplodnja -); zračno i površinsko rasprostranjivanje umjetnih gnojiva i drugih poljoprivrednih kemikalija; zračno raspršivanje poljoprivrednih kemikalija; zračno raspršivanje umjetnih gnojiva; zdravstvena skrb u svezi s naturopatijom; zdravstvena skrb u svezi s terapijama za opuštanje; zdravstvena zaštita; zdravstvene njega u svezi s akupunkturom; zdravstvene spa usluge za zdravlje i dobrobit tijela i duha; zdravstvene usluge na farmama [medicinske]; zdravstvene usluge putem mreže pružatelja zdravstvenih usluga na temelju ugovora; zdravstvene usluge u svezi s hidroterapijom; zdravstvene usluge u svezi s terapijskim masažama; zdravstvene usluge u vidu ljekovitih tjelovježbi; zdravstvena njega u svezi s hidroterapijom; zdravstvena njega u svezi s kiropraktikom; zdravstvena njega u vidu organizacija za održavanje zdravlja; zdravstvena skrb [njega]; zdravstvena skrb u svezi s homeopatijom; zdravstvena skrb u svezi s akupunkturom; zdravstvena skrb u svezi s hidroterapijom; zdravstvena skrb u svezi s kiropraktikom; zdravstvena skrb u svezi s postom; zdravstvena skrb u svezi s osteopatijom; veterinarske usluge (Stručno savjetovanje u svezi s -); vrtlarske usluge; vrtlarski savjeti; vrtlarstvo; vrtovi (usluge uređivača vrtova); zakup medicinske opreme; zakup tuševa; zasijavanje poljoprivrednih površina iz zraka; zdravstvena njega u svezi s homeopatijom; uzgoj stoke; uzgoj travnjaka; uzgoj usjeva; uzgoj (usjeva); uzgoj (životinja); veterinarska kirurgija; veterinarska stomatologija; veterinarske i poljoprivredne usluge; veterinarske kirurške usluge; veterinarske savjetodavne usluge; usluge zdravstvenih pregleda vezano za astmu; usluge zubnog higijeničara; ustupanje prenosivih zahoda za organizirana događanja; uzgajališta biljaka; uzgajališta drveća; uzgoj biljaka; uzgoj čistokrvnih konja; uzgoj grožđa za potrebe proizvodnje vina; uzgoj mesnih pasmina kunića; uzgoj pasa; usluge zbrinjavanja stradale divljači; usluge zdravstvene njega usne šupljine; usluge zdravstvene njega u kući; usluge zdravstvene skrbi za liječenje Alzheimerove bolesti; usluge zdravstvene skrbi [njega]; usluge zdravstvene zaštite; usluge zdravstvenih klinika [medicinske]; usluge zdravstvenih klinika; usluge zdravstvenih odmarališta [medicinske]; usluge zdravstvenih pregleda; usluge vrtlara i vrtlarske usluge; usluge za liječenje nesаницe; usluge za njegu kose; usluge za njegu kože; usluge za njegu lica; usluge za njegu stopala; usluge za njegu vlasišta; usluge za procjenu osobnosti [usluge mentalnog zdravlja]; usluge za pružanje infrastrukture solarija; usluge za smanjenje tjelesne težine; usluge uzgoja šarana koi; usluge uzgoja stoke; usluge uzgoja svinja; usluge vanjskih hidromasažnih kada; usluge veterinarske terapije; usluge veterinarskih informacija koje se pružaju putem Interneta; usluge veterinarskih kirurga; usluge vezane uz mentalno zdravlje; usluge vinogradarstva; usluge vizažista; usluge uvijanja trepavica; usluge uzgoja i rasploda; usluge uzgoja i rasploda konja; usluge uzgoja insekata; usluge uzgoja konja; usluge uzgoja mačaka; usluge uzgoja ovaca; usluge uzgoja peradi; usluge uzgoja prirodnih travnjaka; usluge uzgoja riba; usluge uklanjanja tjelesnih dlačica; usluge uklanjanja voska iz usiju; usluge ukrašavanja tijela; usluge umjetnog tamnjenja kože; usluge uništavanja korova; usluge upotrebe unutarnjih hidromasažnih kada; usluge upravljanja težinom; usluge uređivanja kućnih ljubimaca; usluge uspavljivanja stradale divljači; usluge uvijanja kose; usluge trajnog uvijanja trepavica; usluge tretmana odvikavanja za ovisnike; usluge tretmana protiv celulita; usluge tretmana uljepšavanja, posebno za trepavice; usluge tretmana za celulit; usluge tretmana za mršavljenje; usluge u području regenerativne medicine; usluge u svezi sa staklenicima; usluge uklanjanja i oblikovanja obrva koncem; usluge uklanjanja nevusa (madeža); usluge testiranja seruma; usluge testiranja u vezi s krvnim tlakom; usluge testiranja urina; usluge testiranja vida [optičarske]; usluge tetoviranja; usluge tetoviranja obrva; usluge toplica; usluge trajnog minivala; usluge trajnog šminkanja; usluge trajnog uklanjanja dlačica i smanjenja dlakavosti; usluge testiranja krvi; usluge testiranja na dijabetes; usluge testiranja na hepatitis;

usluge testiranja na rak prostate; usluge testiranja na rak crijeva; usluge testiranja na rak testisa; usluge testiranja na rak dojke; usluge testiranja na rak grlića maternice; usluge testiranja na rak pluća; usluge testiranja na uporabu narkotika; usluge terapije matičnim stanicama; usluge telemedicine; usluge tamnjenja zračnim kistom; usluge tamnjenja zračnim kistom u salonima; usluge tamnjenja ljudskog tijela zračnim kistom; usluge svjetlosne terapije; usluge suzbijanja štetočina u poljoprivredi, hortikulturi i šumarstvu; usluge suzbijanja štetočina za hortikulturu; usluge stručnjaka za liječenje drveća [kirurzi za drveće]; usluge strojnog bušenja rupa u tlu za sadnju sjemena; usluge šišanja trave; usluge skrbi o kućnim ljubimcima; usluge skrbi o pticama (kućni ljubimci); usluge skrbi o ribama (kućni ljubimci); usluge šminkanja; usluge solarija; usluge solarija [za tamnjenje kože]; usluge sportske medicine; usluge sterilizacije i kastracije životinja; usluge sterilizacije kućnih ljubimaca; usluge stomatoloških klinika; usluge šišanja kose; usluge savjetovanja u vezi s odstranjivanjem dlaka na tijelu; usluge savjetovanja o šminkanju i nanošenju šminke; usluge savjetovanja o šminkanju koje se pružaju online ili osobno; usluge saune; usluge sauna; usluge sanatorija; usluge salona za uređivanje kućnih ljubimaca; usluge salona za uljepšavanje kućnih ljubimaca; usluge salona za tamnjenje kože; usluge salona za sunčanje i solarija; usluge salona za njegu noktiju; usluge salona za mršavljenje; usluge salona [kozmetičkih]; usluge salona [frizerskog]; usluge ribolova u dobokom moru; usluge rendgenskog tehničara; usluge reikija; usluge rehabilitacije ovisnika; usluge refleksologije; usluge ravnjanja kose; usluge rasplodivanja stoke; usluge rasploda [životinjskog]; usluge rasploda pomoću pastuha; usluge rasploda; usluge rasadnika drveća; usluge rasadnika biljaka; usluge rasadničara; usluge radne terapije i rehabilitacije; usluge radne terapije; usluge psihoterapije; usluge psihoterapeuta; usluge psihološkog testiranja; usluge psihološkog savjetovanja u području sporta; usluge psihološke procjene i pregleda; usluge psihološke evaluacije; usluge psihološke dijagnostike; usluge psihologije rada; usluge psihologa; usluge pružanja zdravstvene njege u kući; usluge pružanja poljoprivrednih informacija; usluge pružanja medicinskih savjeta u oporavnim domovima; usluge pružanja medicinskih informacija; usluge pružanja medicinske infrastrukture [objekata]; usluge pružanja liječničke pomoći; usluge pružanja infrastrukture sauna; usluge pružanja informacija i savjeta u svezi sa zdravljem; usluge provođenja kolonoskopije; usluge provjere vida; usluge projektiranja vrtova; usluge produžavanja kose; usluge produljenja trepavica; usluge procjene zdravlja; usluge probira na poremećaj učenja; usluge probira na poremećaj smanjene pažnje (ADD); usluge probira na poremećaj smanjene pažnje s hiperaktivnošću (ADHD); usluge privremene zdravstvene njege u kući; usluge privatne bolnice; usluge pristupanja medicinskim podacima; usluge pripremanja medicinskih izvještaja; usluge pretraživanje medicinskih podataka; usluge premazivanja sredstvom za tamnjenje; usluge pregleda zdravstvenog stanja u pogledu apneje; usluge pravljenja pramenova; usluge praćenja rada srca putem telefona; usluge potkivača; usluge pošumljavanja; usluge postnatalne skrbi za žene; usluge popisivanja divljači; usluge ponuda sauna; usluge (Poljoprivredne -); usluge pojedinačnog medicinskog savjetovanja pacijenata; usluge podizanja/povlačenja vitlom u poljoprivredi, vrtlarstvu i šumarstvu; usluge podešavanja zubnih proteza; usluge pletenja kose; usluge planiranja programa za smanjenje tjelesne težine; usluge planiranja djeteta za smanjenje tjelesne težine; usluge piercinga na tijelu; usluge pedijatrijske njege; usluge oralne kirurgije; usluge optičara; usluge oplodnje „in vitro“ za životinje; usluge održavanja travnjaka; usluge održavanja dvorišta; usluge očnih banki; usluge oblikovanja obrva; usluge oblikovanja kose; usluge njegovanja travnjaka; usluge njege životinja; usluge njege pasa; usluge njege noktiju; usluge njege biljaka [hortikulture usluge]; usluge namještanja kostiju; usluge muzikoterapije; usluge mobilne medicinske klinike; usluge mobilne dentalne skrbi; usluge mliječnih farmi; usluge mikropigmentacije; usluge mikrodermoabrazije; usluge mezoterapije; usluge mentalnog zdravlja; usluge medicinskog testiranja u vezi s dijagnozom i liječenjem bolesti; usluge medicinskog testiranja, to jest, ocjena tjelesne izdržljivosti; usluge medicinskog snimanja; usluge medicinskog savjetovanja kod odabira

odgovarajućih invalidskih kolica, WC stolica, uređaja za dizanje osoba s invaliditetom, invalidskih hodalice i kreveta; usluge medicinskog liječenja; usluge medicinskog liječenja u stambenim kompleksima; usluge medicinskih toplica; usluge medicinskih pregleda vezano za astmu; usluge medicinskih laboratorija za analizu uzoraka krvi uzetih od pacijenata; usluge medicinskih laboratorija za analizu uzoraka uzetih od pacijenata; usluge medicinskih informacija koje se pružaju putem Interneta; usluge medicinskih i zdravstvenih klinika; usluge medicinske procjene zdravlja; usluge medicinske procjene; usluge medicinske procjene za pacijente koji primaju rehabilitaciju radi upravljanja liječenjem i procjene učinkovitosti; usluge medicinske pretrage; usluge medicinske njege i analize koje se odnose na liječenje pacijenata; usluge medicinske njege; usluge medicinske dijagnostike [testiranje i analiza]; usluge medicinske analize u vezi s liječenjem ljudi; usluge medicinske analize za dijagnosticiranje i prognoziranje raka; usluge medicinske analize za dijagnosticiranje raka; usluge medicinske analize u vezi s liječenjem pacijenata; usluge medicinske analize u vezi s liječenjem ljudi, koje pružaju medicinski laboratorij; usluge medicinske analize; usluge medicinske analize za potrebe dijagnoze i liječenja koje pružaju medicinski laboratorij; usluge medicinske analize za potrebe dijagnoze i liječenja koje pružaju medicinski laboratorij; usluge masaže za trudnice; usluge masaže stopala; usluge masaže; usluge manikure i pedikure; usluge manikure; usluge mamografske pretrage; usluge logopedске terapije; usluge liposukcije; usluge limfne drenaže; usluge liječnika; usluge liječničkih pregleda vezano za apneju; usluge liječničkih pregleda u vezi s kardiovaskularnim bolestima; usluge liječenja zuba fluorom; usluge liječenja ovisnosti o drogama; usluge liječenja ovisnosti; usluge liječenja ljudske neplodnosti; usluge liječenja koje pružaju klinike i bolnice; usluge liječenja koje pružaju liječilišta; usluge liječenja kanala korijena zuba; usluge laserskog uklanjanja dlaka; usluge laserskog učvršćivanja kože; usluge kozmetičkih tretmana za tijelo, lice i kosu; usluge kozmetičkog šminkanja; usluge krajobrazne arhitekture; usluge krioterapije; usluge kućne njege; usluge kultiviranja okućnica; usluge laboratorijske analize koje se odnose na liječenje životinja; usluge laboratorijske analize koje se odnose na liječenje ljudi; usluge laserske operacije vida; usluge laserskog pomlađivanja kože; usluge košenja trave; usluge kozmetičara; usluge kozmetičara za mačke; usluge kozmetičara za pse; usluge kozmetičara za životinje; usluge kozmetičke njege koje pružaju liječilišta; usluge kozmetičke njege tijela koje pružaju zdravstvene toplice; usluge kozmetičkih salona; usluge kozmetičkih tretmana za lice; usluge kozmetičkih tretmana lica i tijela; usluge kelacijske terapije; usluge kemoterapije; usluge kineziterapije; usluge kiropraktike za djecu; usluge kiropraktike za životinje; usluge kirurške dijagnostike; usluge kirurškog liječenja; usluge kontrole štetnog djelovanja divljači; usluge kontrole štetočina u poljoprivredi, akvakulturi, hortikulturi i šumarstvu; usluge kontroliranog hranjenja životinja; usluge in vitro oplodnje; usluge individualne i grupne psihologije; usluge informacija o vrtlarstvu; usluge infracrvene saune; usluge izbjeljivanja zuba; usluge iznajmljivanja cvjetnih izložaka; usluge izrade cvjetnih aranžmana; usluge javnih kupališta u sanitarne svrhe; usluge javnih kupališta za osobnu higijenu; usluge javnih zahoda; usluge frizerskih salona za žene; usluge frizerskih salona za muškarce; usluge frizerskih salona za djecu; usluge frizerskog i kozmetičkog salona; usluge frizerskog salona; usluge gerijatrijske njege; usluge hamama; usluge hidroponskog uzgoja; usluge higijenske i kozmetičke njege; usluge imunodetekcije za medicinske potrebe; usluge domova za skrb o starijim i bolesnim osobama; usluge doniranja ljudske sperme; usluge elektroterapije za fizioterapiju; usluge epilacije voskom za ljudsko tijelo; usluge farmaceuta za pripremu recepata; usluge farmaceutskog savjetovanja; usluge fizičkog testiranja životinja; usluge fizikalne terapije; usluge flebotomije; usluge frizerskih salona za članove vojne službe; usluge brijača; usluge brijačnice; usluge cijepjenja; usluge čišćenja zubi; usluge davanja savjeta o dijetnoj prehrani; usluge depilacije tijela voskom za uklanjanje dlaka kod ljudi; usluge djetetičara; usluge dizajniranja cvjetnih aranžmana; usluge dnevne njege u klinikama za bolesnu djecu; usluge domova za bolničarsku njegu; usluge banaka krvi iz pupkovine; usluge banaka ljudskog tkiva; usluge banke matičnih stanica; usluge

banke sperme; usluge banke uzgojenih stanica za medicinsku transplantaciju; usluge bara s kisikom; usluge bojenja kose; usluge bojenja obrva; usluge bojenja trepavica; usluge bolnice za kućne ljubimce; usluga tamnjenja kože za ljude u kozmetičke svrhe; usluge akupresure; usluge akupunkture; usluge akvakulture; usluge alternativne medicine; usluge ambulantne i bolničke njege; usluge aromaterapije; usluge audiološkog testiranja; usluge autogene terapije; usluge babica; unajmljivanje uređaja za papirnate ručnike; uništavanje korova; uništavanje parazita za poljoprivredu, hortikulturu i šumarstvo; uništavanje štetočina za poljoprivredu, akvakulturu, hortikulturu i šumarstvo; upravljanje divljim životinjama; upravljanje javnim kupalištima u sanitarne svrhe; upravljanje uslugama zdravstvene zaštite; uređivanje kućnih ljubimaca; uređivanje životinja; uroginekološke usluge; ugradnja dragog kamenja u zubalo; ugradnja ekstenzija kose; uklanjanje celulita; uklanjanje štetočina u poljoprivredi; uklanjanje termita u poljoprivredi; ukrašavanje tijela; ultrazvučne usluge za medicinske potrebe; umjetna oplodnja; umjetno oplodivanje životinja; unajmljivanje kućnih biljaka; tretiranje kose; tretmani mikrodermoabrazije u kozmetičke svrhe; tretmani u sklopu kozmetičke terapije; tretmani za kontrolu tjelesne težine; trihološke usluge; tumačenje elektrokardiografskih signala; turske kupke; ubijanje korova za poljoprivredu, hortikulturu i šumarstvo; ugrađivanje potkožnih mikročipova kućnim ljubimcima radi praćenja i identifikacije; ugradnja dragog kamenja u zubne proteze; testiranje osobnosti [usluge mentalnog zdravlja]; testiranje tjelesne spretnosti; testiranje trudnoće; testovi sluha; tetoviranje; tetoviranje kućnih ljubimaca u identifikacijske svrhe; timarenje životinja [pranje i njegovanje]; toplice; tradicionalne japanske masaže; travarstvo; terapija za prestanak pušenja; testiranja na osteoporozu; testiranja na prisutnost alkohola u medicinske svrhe; testiranje kolesterola; testiranje na droge, alkohol i DNK testiranje u medicinske svrhe; testiranje na droge prije zaposlenja; testiranje na droge radi utvrđivanja zlouporabe; testiranje na lijekove u medicinske svrhe; testiranje na uporabu nezakonitih ili zabranjenih supstanci koje poboljšavaju rezultate sudionika sportskih natjecanja; testiranje osobnosti u psihološke svrhe; suzbijanje korova; stručne konzultacije u svezi sa zdravstvenom zaštitom; stručne konzultacije u svezi sa zdravljem; šumarske usluge; tajlandska masaža; talasoterapija; terapijske usluge; terapijsko liječenje lica; terapijski pilates; terapija protiv pušenja; terapija toplinom [medicinska]; terapija udamim valovima; terapija za poteškoće s govorom i sluhom; terapija (Fizikalna -); terapija struganja; terapija struganja duž meridijana (Gua Sha); terapija tjelovježbom; terapija umjetnošću; terapija vakuumskim čašama; terapijsko liječenje tijela; stočarske usluge; stomatologija; stomatološka pomoć; stomatološka protetika; stomatološke usluge; stomatološko savjetovanje; stručna savjetovanja u svezi s poljoprivredom; stručna savjetovanja u svezi s prehranom; stručne konzultacije koje se odnose na prehranu; stručne konzultacije o prehrani; sjeme (Sijanje -); sjetva usjeva; skladištenje matičnih stanica; skrb o pticama; skrb za kućne ljubimce; skrb za ribe; solariji (Pružanje usluga -); sportske masaže; stavljanje na raspolaganje životinja kao pomoć osobama s invaliditetom; sterilizacija životinja; savjetovanje povezano s psihološkom pomoći u svezi s medicinskim oboljenjima; savjetovanje u području uzgoja jestivih gljiva; savjetovanje u vezi lijekova; savjetovanje u vezi s dojenjem; sedacija u stomatologiji; shiatsu masaža; sisanje sjemenja; šišanje; šišanje pasa; šišanje životinja; savjetodavne usluge u svezi s kozmetičkim tretmanima; savjetodavne usluge u svezi s njegom životinja; savjetodavne usluge u vezi s masažom; savjetodavne usluge za prehranu; savjetovanje o farmaciji; savjetovanje o javnom zdravstvu; savjetovanje o prehrani; savjetovanje o radnoj terapiji; savjetovanje o stilu života i savjetovanje u medicinske svrhe; savjetovanje povezano s psihološkim liječenjem medicinskih oboljenja; savjetodavne usluge u svezi s kirurškim instrumentima; savjetodavne usluge u svezi s farmaceutskim proizvodima; savjetodavne usluge u svezi obradom zemljišta u hortikulturi; savjetodavne usluge u svezi s zalijevanjem vrta; savjetodavne usluge u svezi s njegom kućnih ljubimaca; savjetodavne usluge u svezi s njegom riba; savjetodavne usluge u svezi s njegom ptica; savjetodavne usluge u svezi s dizajnom travnjaka; savjetodavne usluge u svezi s mršavljenjem;

savjetodavne usluge u svezi s djecom; savjetodavne usluge u svezi sa stomatološkim instrumentima; savjetodavne usluge u svezi s hortikulturom; savjetodavne usluge u svezi s obradom zemljišta u poljoprivredi; savjetodavne usluge u svezi s medicinskim uslugama; savjetodavne usluge u svezi s polaganjem travnjaka; savjetodavne usluge u svezi s liječenjem degenerativnih bolesti; savjetodavne usluge u svezi s dizajnom vrtova; savjetodavne usluge u svezi s odabirom travnjaka; savjetodavne usluge u svezi s degenerativnim bolestima; savjetodavne usluge u svezi s medicinskim problemima; savjetodavne i konzultantske usluge koje se odnose na uporabu poljoprivrednih i hortikulturnih gnojiva; savjetodavne i konzultantske usluge koje se odnose na uporabu organskih gnojiva u poljoprivredi, hortikulturi i šumarstvu; savjetodavne i konzultantske usluge koje se odnose na kontrolu korova i štetočina u poljoprivredi, hortikulturi i šumarstvu; savjetodavne usluge koje se odnose na kontrolu težine; savjetodavne usluge koje se odnose na njegu kose; savjetodavne usluge koje se odnose na medicinske uređaje i instrumente; savjetodavne usluge koje se odnose na mršavljenje; savjetodavne usluge u području šminkanja; savjetodavne usluge u svezi sa zdravljem; savjetodavne usluge u svezi s medicinskim instrumentima; savjetodavne i konzultantske usluge koje se odnose na uporabu gnojiva u poljoprivredi, hortikulturi i šumarstvu; savjetodavne i konzultantske usluge koje se odnose na uporabu nekemijskih tretmana za održivu poljoprivredu i hortikulturu; savjetodavne i konzultantske usluge koje se odnose na prehranu; savjeti u svezi sa stomatologijom; savjeti u svezi s osobnom dobrobiti starijih osoba [zdravlje]; savjeti u svezi s uzgojem životinja; savjeti u svezi s medicinskim potrebama starijih osoba; savjeti u svezi s kozmetikom; savjeti u svezi s imunologijom; savjeti u svezi s hranjenjem životinja; savjeti u svezi s alergijama; savjeti u području porođaja; savjeti i informacije u svezi s vrtlarstvom; saune (Pružanje usluga -); sanatoriji (usluge sanatorija); šamponiranje kose; saloni za uljepšavanje; saloni za tetoviranje; saloni za tamnjenje; saloni za njegu kože; saloni (Kozmetički -); saloni (Frizerski -); sadržaj javnih kupališta [za održavanje higijene]; sadnja vrtnih stabala; sadnja stabala radi smanjivanja emisije ugljika; sadnja stabala; sadnja biljaka; RNK i DNK analiza za dijagnostiku i prognoziranje raka; rendgensko snimanje za medicinske potrebe; rendgenski pregledi za medicinske svrhe; rendgenske usluge; rehabilitacija ovisnika o narkoticima; rehabilitacija ovisnika o drogama; rehabilitacija ovisnika; refleksologija; razvoj pojedinačnih programa za fizikalnu terapiju; razmnožavanje biljaka; razbacivanje, zračno ili drukčije gnojiva, i ostalih kemijskih proizvoda u poljoprivredi; raspršivanje proizvoda za zaštitu usjeva u poljoprivredne svrhe; raspršivanje insekticida za šumarstvo; psihometrijsko testiranje u medicinske svrhe; psihoterapija; rasadnici biljaka; rasadnici drveća; rasprostiranje gnojiva; rasprostiranje hortikulturnih kemikalija; rasprostiranje poljoprivrednih kemikalija; raspršivanje insekticida u poljoprivredi; raspršivanje insekticida za poljoprivredne, hortikulturne i šumarske svrhe; raspršivanje insekticida za hortikulturu; psihološki pregled; psihološke konzultacije; psihološki profili za medicinske svrhe (Pripremanje -); psihološki testovi; psihološki tretmani; psihološko savjetovanje; psihološko savjetovanje zaposlenika; psihološko testiranje; psihološko testiranje u medicinske svrhe; psiholozi (Usluge -); psihijatrijske usluge; psihijatrijsko testiranje; pružanje zdravstvene njege u kući; pružanje zdravstvenih usluga u kući; pružanje zdravstvenih usluga u kućanstvima; psihijatrija; psihijatrijsko savjetovanje; psihološka njega; psihološka terapija za novorođenčad; pružanje usluga javnih kupališta; pružanje usluga manikure u kući; pružanje usluga odvikavanja od pušenja; pružanje usluga programa za mršavljenje; pružanje usluga saune; pružanje usluga testiranja na rak; pružanje usluge elektroničkog zdravstvenog zapisa, bez stomatoloških zapisa; pružanje ustanova za dugotrajnu njegu; pružanje veterinarskih informacija; pružanje vijesti i informacija u području medicine; pružanje opremljenih prostora za osobnu higijenu u javnim kupalištima; pružanje pokusnih parcela zemlje za testiranje usjeva primjenom kemijskih proizvoda; pružanje pokusnih parcela zemlje za testiranje usjeva; pružanje psihološkog liječenja; pružanje sadržaja u hamamu; pružanje sanitarnih uređaja; pružanje savjeta

o prehrani; pružanje telefonskih informacija o zdravstvenoj zaštiti; pružanje toplica; pružanje uputa za prehranu; pružanje medicinskih savjeta u području dermatologije; pružanje medicinskih usluga; pružanje medicinskog liječenja; pružanje mjesnih objekata za vrtlarstvo; pružanje nutricionističkih informacija o napitcima za mršavljenje za medicinske potrebe; pružanje nutricionističkih informacija o hrani za mršavljenje za medicinske potrebe; pružanje nutritivnih informacija o hrani; pružanje objekata i opreme za fizikalnu terapiju; pružanje objekata i opreme za mentalnu terapiju; pružanje objekata i opreme za vruće kupke; pružanje medicinskih informacija u zdravstvenom sektoru; pružanje medicinskih informacija u svezi s otrovima; pružanje medicinskih informacija; pružanje medicinskih informacija u području gerijatrije; pružanje medicinskih informacija u vezi s gubitkom tjelesne težine; pružanje medicinskih informacija u području dermatologije; pružanje medicinskih infrastrukture; pružanje medicinskih sadržaja na sportskim događanjima; pružanje medicinskih savjeta u području gerijatrije; pružanje medicinskih savjeta u vezi s mršavljenjem; pružanje informacija u svezi s cijepljenjem za inozemna putovanja; pružanje informacija u svezi s medicinom; pružanje informacija u svezi s pticama; pružanje informacija u svezi s psihologijom; pružanje informacija u svezi s prehranom; pružanje informacija u vezi liječenja kardiovaskularnih i cerebrovaskularnih bolesti putem interneta; pružanje laserske terapije za liječenje medicinskih stanja; pružanje laserske terapije za oboljenja; pružanje liječničke pomoći; pružanje medicinske podrške u praćenju bolesnika koji primaju terapiju; pružanje informacija o uslugama kozmetičkih salona; pružanje informacija o uzgoju životinja; pružanje informacija o veterinarskim uslugama; pružanje informacija o zdravstvenoj skrbi putem globalne računalne mreže; pružanje informacija o zdravlju; pružanje informacija putem Interneta o poljoprivrednim, hortikulturnim i šumarskim uslugama; pružanje informacija putem Interneta o sprječavanju kardiovaskularnih bolesti te moždanih udara; pružanje informacija putem Interneta u području dijabetesa; pružanje informacija u području frizerskih usluga; pružanje informacija u svezi s ljepotom; pružanje informacija o prehranbenim i nutricionističkim dodacima prehrani; pružanje informacija o prehranbenim i nutricionističkim savjetima; pružanje informacija o raspršivanju gnojiva; pružanje informacija o sadnji vrtnog drveća; pružanje informacija o stomatologiji; pružanje informacija o tradicionalnoj japanskoj masaži; pružanje informacija o turskim kupeljima; pružanje informacija o uništavanju korova; pružanje informacija o uporabi gnojiva; pružanje informacija o uslugama zdravstvene njege; pružanje informacija o iznajmljivanju kosilica; pružanje informacija o kiropraktici; pružanje informacija o liječenju iščašenih zglobova, istegnuća ili slomljenih kostiju; pružanje informacija o medicinskim uslugama; pružanje informacija o moksibustiji; pružanje informacija o opremi i prostorima za javna kupališta; pružanje informacija o poljoprivrednim, hortikulturnim i šumarskim uslugama; pružanje informacija o prepoznavanju biljaka i cvijeća u hortikulturne svrhe; pružanje informacija o pripremi i davanju lijekova; pružanje informacija o prehranbenim dodacima i prehrani; pružanje informacija bolesnicima o propisivanju lijekova; pružanje informacija koje se odnose na promjene ponašanja; pružanje informacija na mreži u vezi s onkologijom; pružanje informacija o akupunkturi; pružanje informacija o dojenju; pružanje informacija o fizikalnim pregledima; pružanje informacija o istrebljivanju štetočina za poljoprivredu, hortikulturu i šumarstvo; pružanje informacija o iznajmljivanju poljoprivredne opreme; pružanje informacija o iznajmljivanju medicinskih strojeva i uređaja; pružanje informacija o iznajmljivanju lončanica; pripremanje i izdavanje lijekova; pripremanje psiholoških profila u medicinske svrhe; procjena uspješnosti kontrole tjelesne težine; procjena zdravstvenog rizika; programi za smanjenje tjelesne težine (Planiranje -); programi za smanjenje tjelesne težine (Nadzor -); projektiranje [dizajn] vrtova; provedba psiholoških procjena i pregleda; provođenje studija spavanja u svrhe medicinske dijagnostike i terapije; pružanje farmaceutskih informacija; pranje i njegovanje životinja; pregled krvožilnog sustava; prehranbeno i nutricionističko savjetovanje; prenošenje informacija uporabom informacijsko-komunikacijskih tehnologija [medicinske usluge];

presađivanje drveća; presađivanje kose; presađivanje kože; prikupljanje i čuvanje ljudske krvi; priprema psiholoških izvješća; priprema recepata u ljekarnama; pomoć pojedincima za prestanak pušenja; pomoć pri porođaju; ponovno naseljavanje i očuvanje divljači; postavljanje dijagnoza bolesti; postavljanje ortoz; postavljanje prostetičkih udova; postavljanje protetičkih naprava; potkivanje konja i održavanje konjskih kopita; površinsko rasprostiranje gnojiva; praćenje stanja bolesnika; poljoprivredne, hortikulturne i šumarske usluge; poljoprivredne, hortikulturne i šumarske usluge koje se odnose na rekultivaciju industrijskih pustopoljina; poljoprivredne savjetodavne usluge; poljoprivredne usluge; poljoprivredne usluge u svezi s očuvanjem okoliša; poljoprivredni savjeti; poljoprivrednih strojeva (Iznajmljivanje -); poljoprivrednih uređaja (Iznajmljivanje -); poljoprivredno savjetovanje u području gnojidbe; poljoprivredno savjetovanje; poljoprivredne, akvakulturne, hortikulturne i šumarske usluge; polaganje travnjaka; podijatar; podešavanje slušnih pomagala; podešavanje ortopedskih naprava; podešavanje optičkih leća; podešavanje naočala; podešavanje kontaktnih leća; plesna terapija; plastična kirurgija; palijativna skrb; paramedicinske usluge; patološke usluge; patološke usluge u vezi s tretiranjem ljudi; pčelarske usluge; pedikerske usluge; pedikura; planiranje i nadziranje djeteta; planiranje i nadzor djeteta za mršavljenje; planiranje obitelji; organiziranje smještaja u domovima za oporavak starih i bolesnih osoba; organiziranje smještaja u oporavilištima; organiziranje smještaja u sanatorijima; ortodonske usluge; osobne terapeutske usluge za uklanjanje celulita; osobne terapeutske usluge u svezi s ponovnim rastom dlaka; osobne terapeutske usluge u svezi s otapanjem masnoća; osobne terapeutske usluge za poboljšanje cirkulacije; osteopatija; označavanje životinja; opstetričke usluge; optičarske usluge; optičarske usluge koje se pružaju na internetu putem računalne mreže; optička ispitivanja; optičke usluge; optičko snimanje za medicinsku dijagnostiku; optometrija; optometrijske usluge; optometrijske usluge u kući; organiziranje medicinskog liječenja; održavanje higijene za ljude; održavanje higijene za životinje; održavanje travnjaka; održavanje vrtova; oftalmološke usluge; online savjetovanje o šminkanju; oporavilišta; opremljeni prostori u javnim kupalištima (Ponuda -) za osobnu higijenu; opremljeni prostori za hamam (Pružanje-); opremljenih prostora za tjelovježbu u svrhu zdravstvenog oporavka (Pružanje -); njega biljaka lončanica; njega bolesnika; njega za ljepotu stopala; nutricionistički i dijetetski savjeti; nutricionističko savjetovanje; obavljanje medicinskih pregleda; obnova kose; obnova šumskog staništa; obrezivanje drveća; nadziranje programa za smanjenje tjelesne težine; nadzor nad programima za smanjenje tjelesne težine; najam aparata za oblikovanje kose; najam opreme za oblikovanje stabala; najam opreme za uređenje travnjaka; namještanje umjetnih udova; namještanje umjetnih udova, protetskih naprava i proteza; nanošenje kozmetičkih proizvoda na tijelo; nanošenje kozmetičkih proizvoda na lice; napravatija; medicinski savjeti za osobe s invaliditetom; medicinskih podataka (Pružanje -); medicinsko savjetovanje; medicinsko savjetovanje o stresu; medicinsko testiranje; medicinsko testiranje radi dijagnoze ili liječenja; meditacijske usluge; mobilne kiropraktičke usluge; moksibustija; muzikoterapija u tjelesne, psihološke i kognitivne svrhe; medicinske usluge u vezi s vađenjem, tretiranjem i obradom matičnih stanica; medicinske usluge u vezi s vađenjem, tretiranjem i obradom ljudske krvi; medicinske usluge za dijagnozu stanja ljudskog tijela; medicinske usluge za liječenje kože; medicinske usluge za liječenje stanja ljudskog tijela; medicinske usluge za liječenje raka kože; medicinski pregled pojedinaca; medicinski pregled pojedinaca (Izvršavanje o -); medicinski savjeti koji se odnose na gubitak sluha; medicinski savjeti u području trudnoće; medicinske usluge i usluge zdravstvene njege; medicinske usluge, konkretno, in vitro oplodnja; medicinske usluge toplica; medicinske usluge u području dijabetesa; medicinske usluge u području onkologije; medicinske usluge u području nefrologije; medicinske usluge u području liječenja kronične boli; medicinske usluge u vezi s vađenjem, tretiranjem i obradom koštane srži; medicinske usluge u vezi s vađenjem, tretiranjem i obradom umbilikalne krvi; medicinske usluge u vezi s vađenjem, tretiranjem i obradom ljudskih stanica; medicinska njega stopala;

medicinska pomoć; medicinska savjetovanja u svezi s dijetetikom; medicinska terapija uz pomoć uzgojenih stanica; medicinske i zdravstvene usluge koje se odnose na DNK, genetiku i genetičko testiranje; medicinske informacije; medicinske kliničke usluge; medicinske konzultacije; medicinske savjetodavne usluge; medicinske usluge; ljudska higijena i kozmetička njega; logopedska terapija; masaža; masaža i terapijska shiatsu masaža; masaža konja; masaža pasa; masaža vrućim kamenjem; masaže; medicinska njega; liječenje iščašenja zglobova, uganuća, prijeloma i sličnog (džudo-seifuku); liječenje neplodnosti; liječenje ovisnika o alkoholu; liječenje ovisnika o drogama; liječenje ovisnika o narkoticima; liječenje ovisnosti o narkoticima; liječnička pomoć; liječnički pregled srca; liječnički skrining; liječilišta [sanatorij]; kućne posjete liječnika; kućne usluge hidroterapije; kupanje kućnih ljubimaca; kupaonice za održavanje higijene (Javna -); lasersko uklanjanje gljivica s nožnih noktiju; lasersko uklanjanje paučinastih vena; lasersko uklanjanje tetovaža; lasersko uklanjanje varikoznih vena; liječenje alergija; liječenje i njega biorezonancijom; kozmetički tretman za kosu; kozmetički tretman za lice; kozmetički tretman za tijelo; kozmetički tretmani; kozmetičko savjetovanje; krajobrazni dizajn za druge; krajobrazno uređenje cvjetnih aranžmana za unutrašnjost zgrada; krajobrazno uređivanje; kućice za uzgoj pasa; kućna njega (Pružanje -); kozmetičke usluge za njegu tijela; kozmetički laserski tretman kože; kozmetički laserski tretman za rast kose; kozmetički laserski tretman neželjenih dlaka; kozmetički laserski tretman tetovaža; kozmetički laserski tretman varikoznih vena; kozmetički laserski tretman gljivica na noktima; kozmetički saloni; kozmetički saloni za šišanje vlasulja; kozmetički tretman; kozmetička elektroliza za uklanjanje dlaka; kozmetička i plastična kirurgija; kozmetička njega; kozmetička njega za ljude; kozmetička njega za životinje; kozmetička stomatologija; kozmetičke konzultacije; kozmetičke konzultantske usluge; kozmetičke terapije; kozmetičke usluge; konzultantske usluge u svezi s osobnim ponašanjem; konzultantske usluge u svezi s mršavljenjem; konzultantske usluge u svezi s kozmetikom; konzultantske usluge u svezi s kozmetičkom njegom; konzultantske usluge u svezi s kirurgijom; konzultantske usluge u vezi s hortikulturom; konzultantske usluge za poljoprivredu; kozmetičarske usluge; kozmetička analiza; kozmetička elektroliza; konzultantske usluge koje se odnose na sadnju drveća; konzultantske usluge koje se odnose na krajobraznu arhitekturu; konzultantske usluge u području vinogradarstva; konzultantske usluge u području njega tijela i lica; konzultantske usluge u području poljoprivrede, hortikulture i šumarstva; konzultantske usluge u svezi s protetičkim implantatima; konzultantske usluge u svezi s ortopedskim implantatima; konzultantske usluge u svezi sa zdravstvenom zaštitom; konzultantske usluge u svezi s ljepotom; konzultantske usluge u svezi s njegom kože; konzultantske i informativne usluge koje se odnose na medicinske proizvode; konzultantske i informativne usluge koje se odnose na biofarmaceutске proizvode; konzultantske i informativne usluge koje se odnose na farmaceutске proizvode; konzultantske i informativne usluge koje se pružaju putem Interneta u vezi s farmaceutskim proizvodima; konzultantske i savjetodavne usluge koje se odnose na poljoprivredu, hortikulturu i šumarstvo; konzultantske usluge koje se odnose na prehranu; konzultantske usluge koje se odnose na integralnu psihologiju; konzultantske usluge koje se pružaju putem Interneta u području njega tijela i lica; konzultantske usluge koje se odnose na ispitivanje sluha; konzultantske usluge koje se odnose na uzgoj biljaka; kognitivno-bihevioralna terapija (KBT); kompilacija medicinskih izvještaja; kompilacija podataka u svezi s pticama; kontrola najezda buha u poljoprivredi; konzultacije o prehrani; konzultacije u svezi s bioritmovima; konzultacije u svezi s kozmetikom; konzultacije u svezi s liječničkom pomoći koju pružaju liječnici i ostalo specijalizirano medicinsko osoblje; konzultacije u svezi s zdravstvenom skrbi [njegom]; konzultantske usluge u svezi sa zdravstvenom skrbi [medicinske]; klinike (Medicinske -); klinike; kliničke usluge plastične i kozmetičke kirurgije; kliničke usluge (medicinske-); kirurške usluge u vezi sa zubnim implantatima; kirurgija (Kozmetička -); kirurgija (estetska-); kirurgija drveća; kirurgija; kiropraktika; kiropraktičke usluge za odrasle; kiropraktičke usluge; kiropraktičarske usluge za osobe

s kroničnim bolestima; kiropraktičarske usluge; javna kupaonice za higijenske potrebe; izvršavanje pregleda za utvrđivanje rizičnih čimbenika kardiovaskularnih bolesti; izvođenje medicinskih pregleda; izrada vijenaca; izrada psiholoških profila; izrada izvještaja u svezi sa zdravstvenim pitanjima; izrada izvještaja u svezi s medicinskim pitanjima; iznajmljivanje životinja i biljaka; iznajmljivanje životinja za potrebe vrtlarstva; iznajmljivanje vrtlarskog pribora; iznajmljivanje veterinarskih instrumenata; iznajmljivanje valjak-uređaja za ručnike; iznajmljivanje uređaja za proizvodnju hidrogenizirane vode za kupanje; iznajmljivanje uređaja i sustava u području medicinske tehnologije; iznajmljivanje ultrazvučnih dijagnostičkih uređaja; iznajmljivanje tuševa; iznajmljivanje strojeva i uređaja za upotrebu u kozmetičkim salonima ili brijačnicama; iznajmljivanje stomatoloških instrumenata; iznajmljivanje stoke; iznajmljivanje sanitarnih uređaja; iznajmljivanje respiracijskih maski za umjetno disanje; iznajmljivanje prenosivih zahoda; iznajmljivanje prenosivih nužnika; iznajmljivanje poljoprivrednih strojeva za raspršivanje; iznajmljivanje poljoprivrednih strojeva; iznajmljivanje poljoprivredne opreme; iznajmljivanje nužnika (prenosivih); iznajmljivanje opreme u medicinske svrhe; iznajmljivanje opreme za zemljoradnju; iznajmljivanje opreme za zdravstvenu zaštitu ljudi; iznajmljivanje opreme za poljoprivredu, akvakulturu, hortikulturu i šumarstvo; iznajmljivanje opreme za njegu kože; iznajmljivanje opreme za medicinsku i zdravstvenu njegu; iznajmljivanje opremljenih nužnika; iznajmljivanje pokretnih sanitarnih objekata; iznajmljivanje poljoprivrednih uređaja; iznajmljivanje kirurških robota; iznajmljivanje kosilica trave; iznajmljivanje košnica za pčele; iznajmljivanje kreveta posebno izrađenih za medicinsku njegu; iznajmljivanje lampi za nokte; iznajmljivanje lončanica; iznajmljivanje medicinske opreme; iznajmljivanje medicinskih rendgenskih uređaja; iznajmljivanje medicinskih strojeva i uređaja; iznajmljivanje medicinskih instrumenata; istrebljivanje štetočina za poljoprivredu, hortikulturu i šumarstvo, i pružanje povezanih informacija; izdavanje lijekova; izdavanje medicinskih izvještaja; iznajmljivanje opreme za higijenu i uljepšavanje ljudi; iznajmljivanje biljaka; iznajmljivanje boca i spremnika s plinom za medicinske potrebe; iznajmljivanje bolničke opreme; iznajmljivanje cvijeća; iznajmljivanje cvjetnih aranžmana; iznajmljivanje kirurških instrumenata; informativne usluge u svezi s upotrebom gnojiva korištenih u poljoprivredi; informativne usluge u svezi s kontaktnim lećama; informativne usluge u svezi s upotrebom gnojiva korištenih u hortikulturi; informativne usluge u svezi s upotrebom kemikalija korištenih u poljoprivredi; informativne usluge u svezi s veterinarskom farmaceutskom industrijom; ispitivanja za procjenu opasnosti po zdravlje; ispitivanja za procjenu zdravlja; istrebljivanje štakora u poljoprivredi; istrebljivanje štetočina u poljoprivredi; istrebljivanje štetočina (za poljoprivredu, akvakulturu, hortikulturu ili šumarstvo); informativne usluge u svezi s upotrebom životinjskih gnojiva korištenih u poljoprivredi; informativne usluge u svezi s veterinarskim farmaceutskim proizvodima; informativne usluge u svezi s florom; informativne usluge u svezi s upotrebom gnojiva korištenih u šumarstvu; informativne usluge u svezi s agrikulturnom; informativne usluge u svezi s upotrebom kemikalija korištenih u hortikulturi; informativne usluge u svezi s upotrebom životinjskih gnojiva korištenih u hortikulturi; informativne usluge u svezi s upotrebom kemikalija korištenih u šumarstvu; informativne usluge u svezi sa zdravstvenom skrbi; informativne usluge u svezi s upotrebom životinjskih gnojiva korištenih u šumarstvu; hipnoterapija; hitna medicinska pomoć; holistička psihoterapija; homeopatske kliničke usluge; hortikultura; hortikultura, vrtlarstvo i uređenje krajobraza; hortikulturne usluge; hospicij [ustanove za prihvata siromašnih]; informacije o darivanju krvi; informacije u svezi s masažama; genetičko testiranje životinja; genetsko savjetovanje; genetsko testiranje u medicinske svrhe; genetsko testiranje životinja u svrhu dijagnoze ili liječenja; ginekološke usluge; ginekološki papa testovi; hidroterapija; higijenska i kozmetička njega ljudi; higijenska i kozmetička njega; higijenska i kozmetička njega životinja; farmaceutске usluge za sastavljanje recepata; farmaceutski savjeti; farmaceutsko savjetovanje; farme konja; fizikalna terapija; fizioterapija; fizioterapijske usluge; frizerske usluge; frizerski saloni; fumigacija u poljoprivredi; farmaceutске konzultacije; farmaceutске usluge;

estetska kirurgija; elektroliza za kozmetičke svrhe; ekstrakcija životinjskog sjemena [sperme]; dubinska masaža tkiva; dobrotvorne usluge, to jest pružanje medicinskih usluga za potrebite; dobrotvorne usluge, to jest pružanje medicinskih usluga; DNK testiranje u medicinske svrhe; dizajniranje krajobraza; dizajniranje cvjetnih aranžmana; dijetetsko savjetovanje; dijalektička bihevioralna terapija (DBT); dijagnoza poremećaja obrade vizualnih informacija; dermatološke usluge za liječenje problema s kožom; depilacija voskom; depilacija; darivanje krvi; daljinsko praćenje medicinskih podataka za potrebe medicinske

dijagnostike i liječenja; cvjetni aranžmani (Iznajmljivanje -); cvjećarstvo; česanje životinja [timarenje]; bušenje dijelova tijela (piercing); brijačnice; briga o životinjama; briga o ribama; briga o pticama; bolnička njega; bolnice za životinje; bolnice; bihevioralna analiza u medicinske svrhe; banke krvi; audiološke usluge; arhitektura vrtova i krajobraza; aranžiranje cvijeća; analiza ljudskog seruma za medicinske tretmane; analiza ljudskih tkiva za medicinske tretmane; analiza boja [kozmetičarske usluge]; ambulantna medicinska njega; ajurvedska terapija

Kazalo brojeva žigova

Broj žiga (111)	Klasifikacijska oznaka razreda (511)	Broj žiga (111)	Klasifikacijska oznaka razreda (511)
Z20200935	35, 37, 39	Z20231230	16, 18, 25
Z20220472	29, 30, 33	Z20231231	16, 18, 25
Z20220777	29, 31, 35, 40	Z20231249	41, 42
Z20220899	9, 35, 36, 41, 42	Z20231268	16, 32, 39
Z20220900	9, 35, 36, 41, 42	Z20231269	16, 32, 39
Z20220901	9, 35, 36, 41, 42	Z20240011	9, 11
Z20220922	29, 31, 35, 40	Z20240012	4, 5, 14, 16, 20, 21, 22, 24, 25, 26, 28, 29, 30, 31, 32, 33, 36, 39, 41, 43
Z20221144	14	Z20240013	30, 33, 35
Z20230393	42, 44	Z20240021	29
Z20230977	17, 19, 37	Z20240028	19, 36, 37, 39
Z20230994	7, 9, 12, 35, 42	Z20240034	28
Z20231076	3	Z20240051	29, 30
Z20231077	12, 35	Z20240068	41
Z20231103	41	Z20240123	29, 35
Z20231112	21, 36, 41, 44	Z20240124	29, 35, 43
Z20231128	41, 42	Z20240196	5, 40, 44
Z20231157	5, 10, 35, 39, 41, 44		
Z20231210	2, 4, 7, 8, 9, 12, 17, 36, 39		

Kazalo klasifikacijskih oznaka žigova

Klasifikacijska oznaka razreda(511);Nositelj žiga(732)	Broj žiga(111)	Klasifikacijska oznaka razreda(511);Nositelj žiga(732)	Broj žiga(111)
RAZRED 2		RAZRED 18	
AUTO HRVATSKA dioničko društvo	Z20231210	Grabovac Ante	Z20231230, Z20231231
RAZRED 3		RAZRED 19	
ARDE 2 d.o.o.	Z20231076	LAVČEVIĆ d.d.	Z20240028
RAZRED 4		PARTAS d.o.o.	Z20230977
AUTO HRVATSKA dioničko društvo	Z20231210	RAZRED 20	
JAVNA USTANOVA "PARK PRIRODE LONJSKO POLJE"	Z20240012	JAVNA USTANOVA "PARK PRIRODE LONJSKO POLJE"	Z20240012
RAZRED 5		RAZRED 21	
JAVNA USTANOVA "PARK PRIRODE LONJSKO POLJE"	Z20240012	JAVNA USTANOVA "PARK PRIRODE LONJSKO POLJE"	Z20240012
Ljekarna Pablo	Z20231157	Mella studio, obrt za usluge	Z20231112
Pontus Pharma d.o.o.	Z20240196	RAZRED 22	
RAZRED 7		JAVNA USTANOVA "PARK PRIRODE LONJSKO POLJE"	Z20240012
AUTO HRVATSKA dioničko društvo	Z20231210	RAZRED 24	
GIDEON BROTHERS d.o.o.	Z20230994	JAVNA USTANOVA "PARK PRIRODE LONJSKO POLJE"	Z20240012
RAZRED 8		RAZRED 25	
AUTO HRVATSKA dioničko društvo	Z20231210	Grabovac Ante	Z20231230, Z20231231
RAZRED 9		JAVNA USTANOVA "PARK PRIRODE LONJSKO POLJE"	Z20240012
AUTO HRVATSKA dioničko društvo	Z20231210	RAZRED 26	
GIDEON BROTHERS d.o.o.	Z20230994	JAVNA USTANOVA "PARK PRIRODE LONJSKO POLJE"	Z20240012
LOUIS VUITTON MALLETTIER.....	Z20220899, Z20220900	RAZRED 28	
.....	Z20220901	JAVNA USTANOVA "PARK PRIRODE LONJSKO POLJE"	Z20240012
Vidik d.o.o.	Z20240011	Mattel Inc.	Z20240034
RAZRED 10		RAZRED 29	
Ljekarna Pablo	Z20231157	ATELIER ECOSTYLE j.d.o.o.	Z20220472
RAZRED 11		Gavrilović Georg.....	Z20240021
Vidik d.o.o.	Z20240011	GRAD ROVINJ-ROVIGNO	Z20220472
RAZRED 12		JAVNA USTANOVA "PARK PRIRODE LONJSKO POLJE"	Z20240012
AUTO HRVATSKA dioničko društvo	Z20231210	Mesnice Vitić, vl. Ante Vitić.....	Z20240123, Z20240124
Banić Neno.....	Z20231077	RENAISSANCE CAPITAL d.o.o.	Z20220777, Z20220922
GIDEON BROTHERS d.o.o.	Z20230994	Šimić company d.o.o.	Z20240051
RAZRED 14		TURISTIČKA ZAJEDNICA GRADA ROVINJA-ROVIGNO.....	Z20220472
JAVNA USTANOVA "PARK PRIRODE LONJSKO POLJE"	Z20240012	RAZRED 30	
SOUTH AFRICAN RESERVE BANK	Z20221144	ATELIER ECOSTYLE j.d.o.o.	Z20220472
RAZRED 16		BADEL 1862 d.d.....	Z20240013
Grabovac Ante	Z20231230, Z20231231	GRAD ROVINJ-ROVIGNO	Z20220472
JAVNA USTANOVA "PARK PRIRODE LONJSKO POLJE"	Z20240012	JAVNA USTANOVA "PARK PRIRODE LONJSKO POLJE"	Z20240012
PLODINE d.d. za trgovinu i usluge.....	Z20231268, Z20231269	Šimić company d.o.o.	Z20240051
RAZRED 17		TURISTIČKA ZAJEDNICA GRADA ROVINJA-ROVIGNO.....	Z20220472
AUTO HRVATSKA dioničko društvo	Z20231210	RAZRED 30	
PARTAS d.o.o.	Z20230977	ATELIER ECOSTYLE j.d.o.o.	Z20220472

Klasifikacijska oznaka razreda(511);Nositelj žiga(732) Broj žiga(111)

Klasifikacijska oznaka razreda(511);Nositelj žiga(732) Broj žiga(111)

RAZRED 31

JAVNA USTANOVA "PARK PRIRODE
LONJSKO POLJE" Z20240012
RENAISSANCE CAPITAL d.o.o.Z20220777, Z20220922

RAZRED 32

JAVNA USTANOVA "PARK PRIRODE
LONJSKO POLJE" Z20240012
PLODINE d.d. za trgovinu i usluge.....Z20231268, Z20231269

RAZRED 33

ATELIER ECOSTYLE j.d.o.o.Z20220472
BADEL 1862 d.d..... Z20240013
GRAD ROVINJ-ROVIGNO Z20220472
JAVNA USTANOVA "PARK PRIRODE
LONJSKO POLJE" Z20240012
TURISTIČKA ZAJEDNICA GRADA
ROVINJA-ROVIGNO..... Z20220472

RAZRED 35

BADEL 1862 d.d..... Z20240013
Banić Neno Z20231077
GIDEON BROTHERS d.o.o.Z20230994
LOUIS VUITTON MALLETIER.....Z20220899, Z20220900
..... Z20220901
Ljekarna Pablo Z20231157
Mesnice Vitić, vl. Ante Vitić.....Z20240123, Z20240124
RENAISSANCE CAPITAL d.o.o.Z20220777, Z20220922
Sail Croatia charter d.o.o. turistička
agencija Z20200935

RAZRED 36

AUTO HRVATSKA dioničko društvo Z20231210
JAVNA USTANOVA "PARK PRIRODE
LONJSKO POLJE" Z20240012
LAVČEVIĆ d.d.Z20240028
LOUIS VUITTON MALLETIER.....Z20220899, Z20220900
..... Z20220901
Mella studio, obrt za usluge Z20231112

RAZRED 37

LAVČEVIĆ d.d.Z20240028
PARTAS d.o.o.Z20230977
Sail Croatia charter d.o.o. turistička
agencija Z20200935

RAZRED 39

AUTO HRVATSKA dioničko društvo Z20231210
JAVNA USTANOVA "PARK PRIRODE
LONJSKO POLJE" Z20240012
LAVČEVIĆ d.d.Z20240028
Ljekarna Pablo Z20231157
PLODINE d.d. za trgovinu i usluge Z20231268, Z20231269
Sail Croatia charter d.o.o. turistička
agencija Z20200935

RAZRED 40

Pontus Pharma d.o.o. Z20240196
RENAISSANCE CAPITAL d.o.o.Z20220777, Z20220922

RAZRED 41

JAVNA USTANOVA "PARK PRIRODE
LONJSKO POLJE" Z20240012
Komerički Davor Z20231103
Kraljević Asja Z20240068
L.A.N.A. Banely d.o.o. Z20231249
LOUIS VUITTON MALLETIER Z20220899, Z20220900
..... Z20220901
Ljekarna Pablo Z20231157
Mella studio, obrt za usluge Z20231112
Radas Nataša Z20231128

RAZRED 42

Bračić Margareta Z20230393
GIDEON BROTHERS d.o.o. Z20230994
L.A.N.A. Banely d.o.o. Z20231249
LOUIS VUITTON MALLETIER Z20220899, Z20220900
..... Z20220901
Radas Nataša Z20231128

RAZRED 43

JAVNA USTANOVA "PARK PRIRODE
LONJSKO POLJE" Z20240012
Mesnice Vitić, vl. Ante Vitić..... Z20240124

RAZRED 44

Bračić Margareta Z20230393
Ljekarna Pablo Z20231157
Mella studio, obrt za usluge Z20231112
Pontus Pharma d.o.o. Z20240196

Kazalo nositelja žigova

Nositelj žiga (732)	Broj žiga (111)	Nositelj žiga (732)	Broj žiga (111)
ARDE 2 d.o.o.	Z20231076	Ljekarna Pablo	Z20231157
ATELIER ECOSTYLE j.d.o.o.	Z20220472	Mattel Inc.	Z20240034
AUTO HRVATSKA dioničko društvo	Z20231210	Mella studio, obrt za usluge	Z20231112
BADEL 1862 d.d.	Z20240013	Mesnice Vitić, vl. Ante Vitić	Z20240123, Z20240124
Banić Neno	Z20231077	PARTAS d.o.o.	Z20230977
Bračić Margareta	Z20230393	PLODINE d.d. za trgovinu i usluge	Z20231268, Z20231269
Gavrilović Georg	Z20240021	Pontus Pharma d.o.o.	Z20240196
GIDEON BROTHERS d.o.o.	Z20230994	Radas Nataša	Z20231128
Grabovac Ante	Z20231230, Z20231231	RENAISSANCE CAPITAL d.o.o.	Z20220777, Z20220922
GRAD ROVINJ-ROVIGNO	Z20220472	Sail Croatia charter d.o.o. turistička agencija	Z20200935
JAVNA USTANOVA "PARK PRIRODE LONJSKO POLJE"	Z20240012	SOUTH AFRICAN RESERVE BANK	Z20221144
Komerički Davor	Z20231103	Šimić company d.o.o.	Z20240051
Kraljević Asja	Z20240068	TURISTIČKA ZAJEDNICA GRADA ROVINJA-ROVIGNO	Z20220472
L.A.N.A. Banely d.o.o.	Z20231249	Vidik d.o.o.	Z20240011
LAVČEVIĆ d.d.	Z20240028		
LOUIS VUITTON MALLETTIER	Z20220899, Z20220900 Z20220901		

Objava upisa promjena u Registru žigova

Promjena adrese nositelja žiga

Broj žiga (111)	Raniji zapis (771)	Novi zapis (732)	Datum upisa promjene (580)
Z20040025	YAMMAT d.o.o., Albinijeva 6, 10000 Zagreb, HR	YAMMAT d.o.o., Ulica Račkoga 10, 10000 Zagreb, HR	30.07.2024
Z20141113	CME Media Enterprises B.V., Piet Heinkade 55, Unit G-J, 1019 GM Amsterdam, NL	CME Media Enterprises B.V., Strawinskylaan 933, 1077 XX Amsterdam, NL	29.07.2024
Z20141114	CME Media Enterprises B.V., Piet Heinkade 55, Unit G-J, 1019 GM Amsterdam, NL	CME Media Enterprises B.V., Strawinskylaan 933, 1077 XX Amsterdam, NL	29.07.2024

Promjena imena nositelja žiga

Broj žiga (111)	Raniji zapis (771)	Novi zapis (732)	Datum upisa promjene (580)
Z20141011	TRAPES d.o.o., Šibenska 13, 21000 Split, HR	Biberons d.o.o., Šibenska 13, 21000 Split, HR	30.07.2024

Prijenos prava

Broj žiga (111)	Raniji zapis (770)	Novi zapis (732)	Datum upisa promjene (580)
Ž951203	3M Company, 3M Center, 2501 Hudson Road, St. Paul, MN 55144, US	Solventum Intellectual Properties Company, 3M Center, Building 275, 2510 Conway Avenue East, Maplewood, MN 55144, US	02.08.2024
Ž951204	3M Company, 3M Center, 2501 Hudson Road, St. Paul, MN 55144, US	Solventum Intellectual Properties Company, 3M Center, Building 275, 2510 Conway Avenue East, Maplewood, MN 55144, US	02.08.2024
Ž951206	3M Company, 3M Center, 2501 Hudson Road, St. Paul, MN 55144, US	Solventum Intellectual Properties Company, 3M Center, Building 275, 2510 Conway Avenue East, Maplewood, MN 55144, US	02.08.2024
Ž951207	3M Company, 3M Center, 2501 Hudson Road, St. Paul, MN 55144, US	Solventum Intellectual Properties Company, 3M Center, Building 275, 2510 Conway Avenue East, Maplewood, MN 55144, US	02.08.2024
Ž970729	3M Company, 3M Center, 2501 Hudson Road, St. Paul, MN 55144, US	Solventum Intellectual Properties Company, 3M Center, Building 275, 2510 Conway Avenue East, Maplewood, MN 55144, US	02.08.2024
Ž971079	3M Company, 3M Center, 2501 Hudson Road, St. Paul, MN 55144, US	Solventum Intellectual Properties Company, 3M Center, Building 275, 2510 Conway Avenue East, Maplewood, MN 55144, US	02.08.2024
Z20061717	3M Company, 3M Center, 2501 Hudson Road, St. Paul, MN 55144, US	Solventum Intellectual Properties Company, 3M Center, Building 275, 2510 Conway Avenue East, Maplewood, MN 55144, US	02.08.2024
Z20062051	3M Company, 3M Center, 2501 Hudson Road, St. Paul, MN 55144, US	Solventum Intellectual Properties Company, 3M Center, Building 275, 2510 Conway Avenue East, Maplewood, MN 55144, US	02.08.2024
Z20062060	3M Company, 3M Center, 2501 Hudson Road, St. Paul, MN 55144, US	Solventum Intellectual Properties Company, 3M Center, Building 275, 2510 Conway Avenue East, Maplewood, MN 55144, US	02.08.2024
Z20062080	3M Company, 3M Center, 2501 Hudson Road, St. Paul, MN 55144, US	Solventum Intellectual Properties Company, 3M Center, Building 275, 2510 Conway Avenue East, Maplewood, MN 55144, US	02.08.2024
Z20062179	3M Company, 3M Center, 2501 Hudson Road, St. Paul, MN 55144, US	Solventum Intellectual Properties Company, 3M Center, Building 275, 2510 Conway Avenue East, Maplewood, MN 55144, US	02.08.2024
Z20140587	3M Company, 3M Center, 2501 Hudson Road, St. Paul, MN 55144, US	Solventum Intellectual Properties Company, 3M Center, Building 275, 2510 Conway Avenue East, Maplewood, MN 55144, US	02.08.2024

Objava produženja vrijednosti registracija žigova

Broj žiga	Klasifikacijska oznaka razreda	Ime i adresa nositelja žiga	Datum podnošenja zahtjeva za produženje žiga	Datum do kojeg vrijedi produženje žiga (186)
(111)	(511)	(732)		
Ž933712	30	Dr. August Oetker Nahrungsmittel KG, Lutterstrasse 14, 33617 Bielefeld, DE	26.07.2024	23.10.2034
Ž941987	1, 6, 7, 8, 9, 10, 11, 12, 16, 17, 21, 35, 36, 37, 38, 39, 40, 41, 42	Kabushiki Kaisha Hitachi Seisakusho (d.b.a. Hitachi, Ltd.), 6-6 Marunouchi 1-chome, Chiyoda-ku, Tokyo, JP	30.07.2024	07.10.2034
Ž941988	1, 6, 7, 8, 9, 10, 11, 12, 16, 17, 21, 35, 36, 37, 38, 39, 40, 41, 42	Kabushiki Kaisha Hitachi Seisakusho (d.b.a. Hitachi, Ltd.), 6-6 Marunouchi 1-chome, Chiyoda-ku, Tokyo, JP	30.07.2024	07.10.2034
Z20041232	1, 2, 3, 4, 5, 6, 7, 8, 9, 10, 11, 12, 13, 14, 15, 16, 17, 18, 19, 20, 21, 22, 23, 24, 25, 26, 27, 28, 29, 30, 31, 32, 33, 34, 35, 36, 37, 38, 39, 40, 41, 42, 43, 44, 45	TDR d.o.o., Obala V. Nazora 1, 52210 Rovinj, HR	25.07.2024	02.08.2034
Z20041436	20, 28, 41	STRIBOR OPREMA d.o.o., Dekanj Peti 10, Kopačevo, 31327 Bilje, HR	24.07.2024	10.09.2034
Z20041626	16, 25, 41	BUDISTIČKI CENTAR, Đorđićeva 23, 10000 Zagreb, HR	24.07.2024	21.10.2034
Z20140274	25, 41	KULTURNO-UMJETNIČKO I ŠPORTSKO DRUŠTVO "LIPA" KAŠTEL, Malotija 42, Kaštel, 52460 Buje, HR	25.07.2024	25.02.2034
Z20140560	35, 37, 42, 44	ANTONIO TRADE d.o.o., Brnik 5, 21000 Split, HR		11.04.2034
Z20140841	9, 35, 36, 37, 42	Conscius informacijske tehnologije d.o.o., Kutnjački put 9, 10000 Zagreb, HR		08.07.2034
Z20140864	21, 24, 25, 35, 41, 43	LANIVA d.o.o. za promidžbu, Ksaver 168, 10000 Zagreb, HR		13.06.2034
Z20140900	9, 16, 17	LIMES PLUS d.o.o, Kamenarka 29, 10000 Zagreb, HR		20.06.2034
Z20140901	9, 16, 17	LIMES PLUS d.o.o, Kamenarka 29, 10000 Zagreb, HR		20.06.2034
Z20141088	8, 20, 21	SABERO d.o.o., Dalmatinska 27, Gradići, 10410 Velika Gorica, HR	30.07.2024	31.07.2034
Z20141113	9, 16, 21, 25, 35, 38, 39, 41, 42	CME Media Enterprises B.V., Strawinskylaan 933, 1077 XX Amsterdam, NL	25.07.2024	04.08.2034
Z20141114	9, 16, 21, 25, 35, 38, 39, 41, 42	CME Media Enterprises B.V., Strawinskylaan 933, 1077 XX Amsterdam, NL	25.07.2024	04.08.2034
Z20141156	1, 3, 5, 10, 30, 35, 42, 44	JADRAN- GALENSKI LABORATORIJ d.d., Svilno 20, 51000 Rijeka, HR	26.07.2024	20.08.2034
Z20141157	1, 3, 5, 10, 30, 35, 42, 44	JADRAN- GALENSKI LABORATORIJ d.d., Svilno 20, 51000 Rijeka, HR	26.07.2024	20.08.2034
Z20141586	29	MIRNA Poslovni sistem za ulov, preradu i promet ribom i ribljim prerađevinama, d.d., Giordano Paliaga 8, 52210 Rovinj, HR	23.07.2024	02.12.2034

Objava prestanka vrijednosti žigova

Broj žiga (111)	Klasifikacijska oznaka razreda (511)	Ime i adresa nositelja žiga (732)	Datum prestanka vrijednosti žiga (580)
Ž920832	9	Bühler AG, 9240 Uzwil, CH	21.01.2024
Ž940149	41, 42	Air Canada, Air Canada Center, ZIP 276, P.O.Box 14000, Saint-Laurent, Province of Quebec, CA	21.01.2024
Z20140073	24, 25, 35	KONZUM PLUS društvo s ograničenom odgovornošću za trgovinu, Marijana Čavića 1a, 10000 Zagreb, HR	17.01.2024
Z20140074	5	NOVARTIS AG, 4002 Basel, CH	17.01.2024
Z20140083	35, 39, 41	CMT d.o.o., Šmartinska 152, 1000 Ljubljana, SI	20.01.2024
Z20140091	29, 30, 31	Kaufland Dienstleistung GmbH & Co. KG, Rötzelstraße 35, 74172 Neckarsulm, DE	21.01.2024
Z20140095	35, 36	STRATEŠKI PLAN d.o.o., Mikančeva 16, 10000 Zagreb, HR	21.01.2024
Z20140099	16, 24, 25	HNK HAJDUK š.d.d., 8. Mediteranskih igara 2, 21000 Split, HR	21.01.2024
Z20140100	35, 36	MREŽA ZNANJA d.o.o., Mikančeva 16, 10000 Zagreb, HR	21.01.2024

Objava registracija industrijskih dizajna

(51) **LOC (14) Cl. 02-03**

(11) **D20240023**

(21) D20240023A

(15) 06.08.2024
(22) 26.03.2024

(54) **POKRIVALA ZA GLAVU [KLOBUČARSKI PROIZVODI]**

(73) OFFSET TISAK NP GTO d.o.o., Kovinska 9E, 10090 Zagreb, HR

(72) Tomislav Grčić, Stjepana Ladiše 1, 10000 Zagreb, HR

(55)

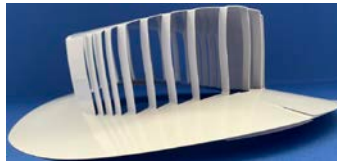
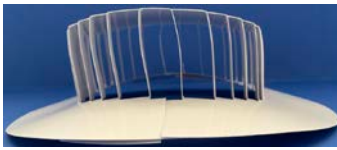
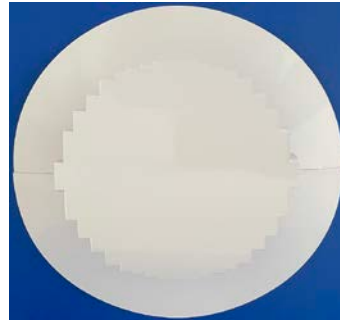
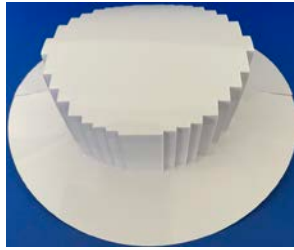
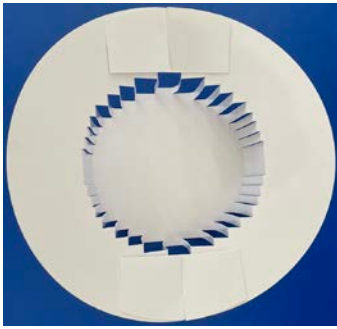

(51) **LOC (14) Cl. 08-08**

(11) **D20240026**

(21) D20240026A

(15) 06.08.2024
(22) 27.03.2024

(54) **DRŽAČ NITI OPTIČKOG KABELA U PODŽBUKNOJ INSTALACIJI**

(72)(73) Tomislav Čižmek, Vijenac Frane Gotovca 1, 10000 Zagreb, HR

(55)

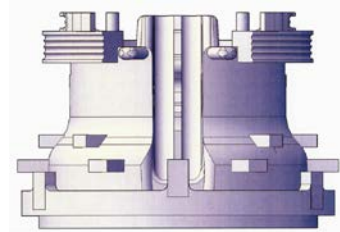
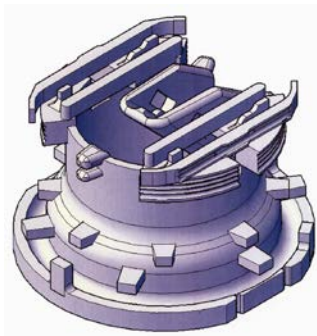
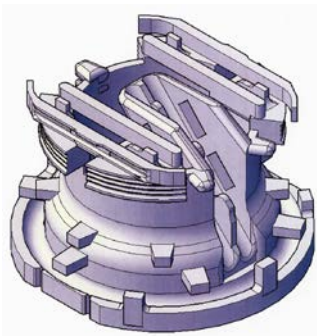

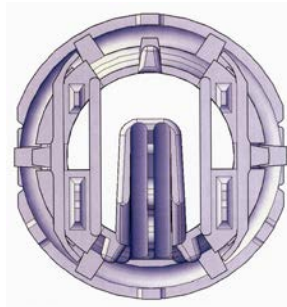
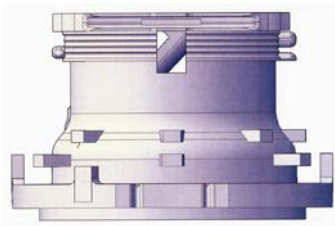

(51) **LOC (14) Cl. 09-01**

(11) **D20240038**

(21) D20240038A

(15) 31.07.2024

(54) **BOCE ZA PIĆE**

(22) 29.05.2024

(73) Aristippus Liquors d.o.o., Markuševečka cesta 199, 10000 Zagreb, HR

(55)



(51) **LOC (14) Cl. 15-10**

(11) **D20230091**

(21) D20230091A

(15) 31.07.2024

(54) **STROJEVI ZA PUNJENJE BOCA I POSUDA**

(22) 21.09.2023

(73) PROCESTEH d.o.o., Kovinska 30, 10000 Zagreb, HR

(72) Mario Božić, Lešće 31E, 10430 Samobor, HR

(74) Nataša Maršić, Zagreb, HR

(55)



(51) **LOC (14) Cl. 21-01**

(11) **D20240046**

(21) D20240046A

(15) 31.07.2024

(54) **DIO DRUŠTVENE IGRE**

(22) 20.06.2024

(72)(73) Josip Brnić, Veliki Brezovec 43, 10345 Gradec, HR

(55)



- (51) **LOC (14) CI. 32-01** (11) **D20240049-1**
- (21) D20240049A (15) 31.07.2024
- (54) **LOGOTIPI** (22) 26.06.2024
- (73) HP - Hrvatska pošta d.d., Poštanska ulica 9, 10410 Velika Gorica, HR
- (74) Ida Stančić-Rokotov, Zagreb, HR
- (55)



- (51) **LOC (14) CI. 32-01** (11) **D20240049-2**
- (21) D20240049A (15) 31.07.2024
- (54) **LOGOTIPI** (22) 26.06.2024
- (73) HP - Hrvatska pošta d.d., Poštanska ulica 9, 10410 Velika Gorica, HR
- (74) Ida Stančić-Rokotov, Zagreb, HR
- (55)

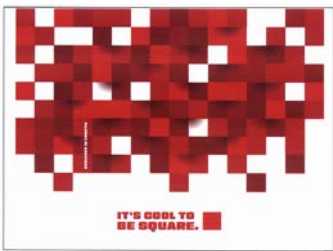

- (51) **LOC (14) CI. 32-01** (11) **D20240049-3**
- (21) D20240049A (15) 31.07.2024
- (54) **LOGOTIPI** (22) 26.06.2024
- (73) HP - Hrvatska pošta d.d., Poštanska ulica 9, 10410 Velika Gorica, HR
- (74) Ida Stančić-Rokotov, Zagreb, HR
- (55)



(51) **LOC (14) Cl. 32-01** (11) **D20240049-4**
(21) D20240049A (15) 31.07.2024
(54) **LOGOTIPI** (22) 26.06.2024
(73) HP - Hrvatska pošta d.d., Poštanska ulica 9, 10410 Velika Gorica, HR
(74) Ida Stančić-Rokotov, Zagreb, HR
(55)



(51) **LOC (14) Cl. 32-01** (11) **D20240049-5**
(21) D20240049A (15) 31.07.2024
(54) **LOGOTIPI** (22) 26.06.2024
(73) HP - Hrvatska pošta d.d., Poštanska ulica 9, 10410 Velika Gorica, HR
(74) Ida Stančić-Rokotov, Zagreb, HR
(55)



(51) **LOC (14) Cl. 32-01** (11) **D20240049-6**
(21) D20240049A (15) 31.07.2024
(54) **LOGOTIPI** (22) 26.06.2024
(73) HP - Hrvatska pošta d.d., Poštanska ulica 9, 10410 Velika Gorica, HR
(74) Ida Stančić-Rokotov, Zagreb, HR
(55)

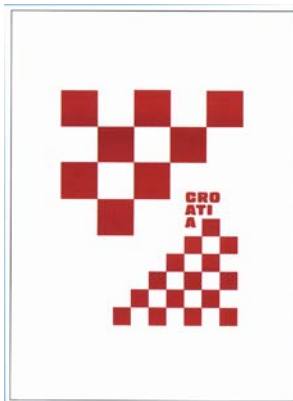

Kazalo brojeva industrijskih dizajna

Broj ind. dizajna (11)	LOC razred i podrazred (51)	Broj ind. dizajna (11)	LOC razred i podrazred (51)
D20230091	15-10	D20240049-2	32-01
D20240023	02-03	D20240049-3	32-01
D20240026	08-08	D20240049-4	32-01
D20240038	09-01	D20240049-5	32-01
D20240046	21-01	D20240049-6	32-01
D20240049-1	32-01		

Kazalo klasifikacijskih oznaka industrijskih dizajna

LOC razred i podrazred (51)	Broj ind. dizajna (11)	Nositelj industrijskog dizajna (73)
02-03	D20240023	OFFSET TISAK NP GTO d.o.o., Kovinska 9E, 10090 Zagreb, HR
08-08	D20240026	Tomislav Čižmek, Vijenac Frane Gotovca 1, 10000 Zagreb, HR
09-01	D20240038	Aristippus Liquors d.o.o., Markuševačka cesta 199, 10000 Zagreb, HR
15-10	D20230091	PROCESTEH d.o.o., Kovinska 30, 10000 Zagreb, HR
21-01	D20240046	Josip Brnić, Veliki Brezovec 43, 10345 Gradec, HR
32-01	D20240049-1	HP - Hrvatska pošta d.d., Poštanska ulica 9, 10410 Velika Gorica, HR
32-01	D20240049-2	HP - Hrvatska pošta d.d., Poštanska ulica 9, 10410 Velika Gorica, HR
32-01	D20240049-3	HP - Hrvatska pošta d.d., Poštanska ulica 9, 10410 Velika Gorica, HR
32-01	D20240049-4	HP - Hrvatska pošta d.d., Poštanska ulica 9, 10410 Velika Gorica, HR
32-01	D20240049-5	HP - Hrvatska pošta d.d., Poštanska ulica 9, 10410 Velika Gorica, HR
32-01	D20240049-6	HP - Hrvatska pošta d.d., Poštanska ulica 9, 10410 Velika Gorica, HR

Kazalo nositelja industrijskih dizajna

Nositelj industrijskog dizajna (73)	LOC razred i podrazred (51)	Broj ind. dizajna (11)
Aristippus Liquors d.o.o., Markuševička cesta 199, 10000 Zagreb, HR	09-01	D20240038
Josip Brnić, Veliki Brezovec 43, 10345 Gradec, HR	21-01	D20240046
Tomislav Čižmek, Vijenac Frane Gotovca 1, 10000 Zagreb, HR	08-08	D20240026
HP - Hrvatska pošta d.d., Poštanska ulica 9, 10410 Velika Gorica, HR	32-01	D20240049-1
HP - Hrvatska pošta d.d., Poštanska ulica 9, 10410 Velika Gorica, HR	32-01	D20240049-2
HP - Hrvatska pošta d.d., Poštanska ulica 9, 10410 Velika Gorica, HR	32-01	D20240049-3
HP - Hrvatska pošta d.d., Poštanska ulica 9, 10410 Velika Gorica, HR	32-01	D20240049-4
HP - Hrvatska pošta d.d., Poštanska ulica 9, 10410 Velika Gorica, HR	32-01	D20240049-5
HP - Hrvatska pošta d.d., Poštanska ulica 9, 10410 Velika Gorica, HR	32-01	D20240049-6
OFFSET TISAK NP GTO d.o.o., Kovinska 9E, 10090 Zagreb, HR	02-03	D20240023
PROCESTEH d.o.o., Kovinska 30, 10000 Zagreb, HR	15-10	D20230091