

HRVATSKI  
GLASNIK  
INTELEKTUALNOG  
VLASNIŠTVA

20/2024

27. 9. 2024.

## **SADRŽAJ – PATENTI**

Objava prijava patenata	1
Kazalo brojeva prijava patenata	2
Kazalo klasifikacijskih oznaka prijava patenata prema MKP	3
Kazalo podnositelja prijava patenata	4
Objava zahtjeva za priznanje patenata provedbom postupka potpunog ispitivanja prijava patenata	5
Objava prestanaka vrijednosti patenata/konsenzualnih patenata	6
Objava europskih patenata	7
Kazalo brojeva europskih patenata	18
Kazalo klasifikacijskih oznaka europskih patenata prema MKP	20
Kazalo nositelja europskih patenata	23
Objava izmijenjenih prijevoda europskih patenata	38
Kazalo brojeva izmijenjenih prijevoda europskih patenata	41
Kazalo klasifikacijskih oznaka izmijenjenih prijevoda europskih patenata prema MKP	42
Kazalo nositelja izmijenjenih prijevoda europskih patenata	44
Objava upisa promjena u registru patenata	45
Objava prestanaka vrijednosti europskih patenata	46
Objava ispravaka podataka iz objavljenih europskih patenata	50
Objava proglašenja europskih patenata ništavim	51

## **SADRŽAJ - ŽIGOVI**

Objava prijava žigova	1
Kazalo brojeva prijava žigova	24
Kazalo klasifikacijskih oznaka prijava žigova	25
Kazalo podnositelja prijava žigova	27
Objava upisa promjena u Registru prijava žigova	28
Objava informacija o međunarodnim registracijama žigova za koje je zatražena zaštita u Republici Hrvatskoj	29
Objava žigova	33
Kazalo brojeva žigova	68
Kazalo klasifikacijskih oznaka žigova	70
Kazalo podnositelja žigova	73
Objava upisa promjena u Registru žigova	74
Objava ispravaka podataka iz objavljenih žigova	76
Objava produženja vrijednosti registracija žigova	77
Objava prestanka vrijednosti žigova	79

## **SADRŽAJ – INDUSTRIJSKA OBLIČJA/INDUSTRIJSKI DIZAJN**

Objava registracija industrijskog dizajna	1
Kazalo brojeva industrijskih dizajna	3
Kazalo klasifikacijskih oznaka industrijskih dizajna	4
Kazalo nositelja industrijskih dizajna	5
Objava produženja vrijednosti registriranih industrijskih dizajna	6
Objava prestanka vrijednosti priznatih prava	7
Informacije o objavama međunarodnih registracija industrijskog dizajna s učinkom u Republici Hrvatskoj	8

# Objava prijava patenata

(51) MKP (10) [HR P20230291 A1](#)  
**A61G 5/00** (2006.01)  
**A61G 7/10** (2006.01)

(21) P20230291A (22) 22.03.2023.  
(43) 27.09.2024.

(54) **ROBOTIZIRANA INVALIDSKA KOLICA KAO MEHATRONIČKI  
SUSTAV**  
ROBOTIZED WHEELCHAIR AS A MECHATRONIC SYSTEM

(71)(72) Branimir Budija, Riječka 2, 23232 Nin, HR

(57) Robotizirana invalidska kolica kao mehatronički sustav

Robotizirana invalidska kolica kao mehatronički sustav spoj su elektronike i pneumatike u jednu funkcionalnu cjelinu. Služe za podizanje pacijenta u ležeći položaj do razine visine bolničkog kreveta te olakšavaju transfer pacijenta na bolnički krevet. Pneumatskim pogonom s pneumatskim cilindrom omogućen je lift pacijenta do visine bolničkog kreveta, a postizanje ležećeg položaja ostvareno je kombinacijom rotacije oko cijevi koja služi kao potporanj za naslon te paralelnom aktivacijom dva manja pneumatska cilindra koja služe za podizanje nogu pacijenta. Aktivacija aktuatora omogućena je pritiskom na mikroprekidač koji šalje električni signal PLC-u ugrađenom na kolica. Riješen je problem velikih naprezanja koja se stvaraju kod medicinskog osoblja prilikom transfera pacijenta iz invalidskih kolica na bolnički krevet.

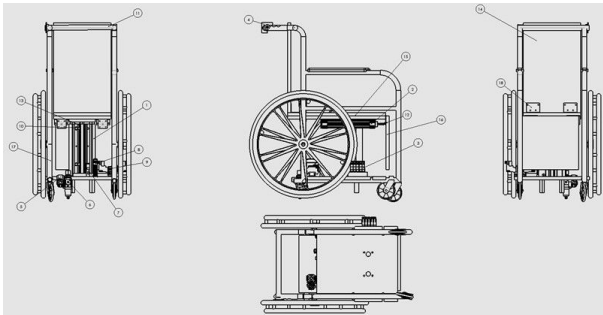

# Kazalo brojeva prijava patenata

---

Broj prijave patenta	MKP
-------------------------	-----

---

P20230291A	<b>A61G 5/00</b> (2006.01) <b>A61G 7/10</b> (2006.01)
------------	--

# Kazalo klasifikacijskih oznaka prijava patenata prema Međunarodnoj klasifikaciji патената

MKP (51)	Broj prijave patenta (21)	Naziv izuma (54)
<b>A61G 5/00</b> (2006.01)	P20230291A	ROBOTIZIRANA INVALIDSKA KOLICA KAO MEHATRONIČKI SUSTAV ROBOTIZED WHEELCHAIR AS A MECHATRONIC SYSTEM
<b>A61G 7/10</b> (2006.01)	P20230291A	ROBOTIZIRANA INVALIDSKA KOLICA KAO MEHATRONIČKI SUSTAV ROBOTIZED WHEELCHAIR AS A MECHATRONIC SYSTEM

# Kazalo podnositelja prijava patenata

Podnositelj prijave patenta (71)	MKP (51)	Broj prijave patenta (21)	Naziv izuma (54)
Budija, Branimir, HR	<b>A61G 5/00</b> (2006.01) <b>A61G 7/10</b> (2006.01)	P20230291A	ROBOTIZIRANA INVALIDSKA KOLICA KAO MEHATRONIČKI SUSTAV

# Objava zahtjeva za priznanje patenata provedbom postupka potpunog ispitivanja prijava patenata

MKP (51)	Broj prijave patenta (21)	Datum podnošenja zahtjeva	Prijava objavljena u HGIV-u br.	Ime(na) podnositelja zahtjeva i prebivalište ili tvrtka i sjedište	Naziv izuma (54)
<b>B01J 19/00</b> (2006.01)	P20221131A	29.08.2024	6/2024	Stipan Orčić, Jurjenići 69, 51215 Kastav, HR	AKTUATOR FOTOSINTEZE
<b>B29C 64/218</b> (2017.01)	P20221101A	12.09.2024	6/2024	3Dtech d.o.o., Ante Mike Tripala 5, 10090 Zagreb, HR	UREĐAJ ZA SEKVENCIJALNO NANOŠENJE TEKUĆINE KARAKTERIZIRANE PROIZVOLJNIM FAKTOROM VISKOZNOSTI U PROIZVOLJNO VISOKIM SLOJEVIMA
<b>B62M 6/40</b> (2010.01)	P20221087A	20.02.2024	6/2024	Zdravko Crnjac, Dr. Franje Tuđmana 38a, 10437 Bestovje, HR	POGON BICIKLA SA LUČNIM MOTOROM
<b>B63H 5/07</b> (2006.01)	P20231309A	09.09.2024	9/2025	Božidar Bačun, Medovićeva 21, 51000 Rijeka, HR	VIŠEVIJČANA BRODSKA PROPULZIJA
<b>B64F 5/60</b> (2017.01)	P20221011A	30.08.2024	5/2024	VELEUČILIŠTE U KARLOVCU, Trg J.J. Strossmayera 9, 47000 Karlovac, HR SVEUČILIŠTE U ZAGREBU Fakultet strojarstva i brodogradnje, Ulica Ivana Lučića 5, 10000 Zagreb, HR	TROOSNI ROTACIJSKI ZGLOB ZA TESTIRANJE BESPILOTNIH LETJELICA
<b>B64U 10/10</b> (2023.01)	P20221010A	30.08.2024	5/2024	VELEUČILIŠTE U KARLOVCU, Trg J.J. Strossmayera 9, 47000 Karlovac, HR SVEUČILIŠTE U ZAGREBU Fakultet strojarstva i brodogradnje, Ulica Ivana Lučića 5, 10000 Zagreb, HR	MEHANIZAM ZA PROMJENU DIEDARSKOG KUTA ROTORA MULTIROTORNE LETJELICE
<b>E05B 73/00</b> (2006.01)	P20230028A	20.08.2024	15/2024	PENTA d.o.o., Vodovodna 8, 52100 Pula (Poła), HR	SUSTAV ZA REZERVACIJU PLAŽNIH SEFOVA I/ILI OPREME NA PLAŽI
<b>G01N 27/04</b> (2006.01)	P20230040A	30.08.2024	16/2024	Bela Nemeš, Ivana Rendića 6, 51000 Rijeka, HR	INSTRUMENT ZA PROVJERU SUKLADNOSTI MESA I MESNIH PROIZVODA

# Objava prestanaka vrijednosti patenata/konsenzualnih patenata

Broj patenta (11)	MKP (51)	Datum prestanka vrijednosti patenta	Patent objavljen u HGIV-u br.	Naziv izuma (54)
P20050154	<b>F16L 55/28</b> (2006.01) <b>F16L 55/26</b> (2006.01)	18.02.2024	4/2019	SKLOP FLEKSIBILNOG BUŽIRA
P20050220	<b>G21C 17/00</b> (2006.01) <b>F22B 37/00</b> (2006.01) <b>F16C 1/00</b> (2006.01) <b>G01D 11/00</b> (2006.01) <b>G01N 27/00</b> (2006.01)	07.03.2024	13/2016	SKLOP FLEKSIBILNE OSOVINE ROTIRAJUĆE SONDE
PK20150258	<b>B63J 4/00</b> (2006.01) <b>C02F 1/38</b> (2023.01)	05.03.2024	24/2017	SUSTAV ZA OBRADU BALASTNIH VODA NA PRINCIPU VRTLOŽENJA, HIDRODINAMIČKE KAVITACIJE I VAKUUM EFEKTA



# Objava europskih patenata

(51) MKP (10) [HR P20240822 T1](#)  
**A01N 47/04** (2006.01)  
**A01P 3/00** (2006.01)  
**A01N 43/56** (2006.01)

(11) P20240822 (46) 27.09.2024.  
 (21) P20240822T (22) 18.06.2024.

(86) PCT/IL2019051432 30.12.2019.  
 (96) [EP 19835829.3](#) 30.12.2019.  
 (87) [WO2020141512](#), 09.07.2020.  
 (97) EP 3905883, 10.11.2021. 202145, En  
 (97) EP 3905883, 27.03.2024. 202413, En

(31) 201862786591 P (32) 31.12.2018. (33) US

(54) **FUNGICIDNA SMJESA**  
**FUNGICIDAL MIXTURE**

(73) Adama Makhteshim Ltd., P.O. Box 60, 8410001 Beer-Sheva, IL  
 (72) Bernardo Pollmann, Am Täfele 12, 78244 Gottmadingen, DE  
 Kalla Hugo, Alte Landstrasse 116A, 8804 Zürich, Au, CH  
 Simon Cheylan, 16 Allée de Marly, 92500 Rueil-Malmaison, FR  
 Gerald Huart, 43 Avenue du Maréchal de Lattre de Tassigny, 91460 Marcoussis, FR

(74) PETOŠEVIĆ d.o.o., Zagreb, HR

Marie Leroux, 8 Rue Auguste Lechesne, 14000 Caen, FR  
 (74) Marin Karuza, Zagreb, HR

(51) MKP (10) [HR P20240769 T1](#)  
**A22C 13/00** (2006.01)

(11) P20240769 (46) 27.09.2024.  
 (21) P20240769T (22) 06.06.2024.

(86) PCT/ES2020070266 27.04.2020.  
 (96) [EP 20798046.7](#) 27.04.2020.  
 (87) [WO2020221947](#), 05.11.2020.  
 (97) EP 3964072, 09.03.2022. 202210, En  
 (97) EP 3964072, 17.04.2024. 202416, En

(31) 201930380 (32) 30.04.2019. (33) ES

(54) **CELULOZNI OMOT, METODA ZA PROIZVODNJU ISTOG I**  
**PROIZVOD PUNJEN U NAVEDENI OMOT**  
 CELLULOSE CASING, METHOD FOR PRODUCING SAME AND  
 PRODUCT STUFFED IN SAID CASING

(73) Viscofan, S.A., C/ Berroa nº 15 4ª pl. Polígono Industrial Berroa,  
 31192 Tajonar (Navarra), ES  
 (72) Ion Iñaki Garcia Martinez, C/Andreszar, nº 67, 31610 Atarrabia  
 (Navarra), ES  
 Alfonso Razquin Ongay, C/ Adela Bazo, nº 2 - 1º D, 31006  
 Pamplona (Navarra), ES  
 Joana Jimenez Fuentes, C/Olite nº 5, 31314 Santacara (Navarra),  
 ES  
 Carlos María Longo Areso, Ronda San Cristóbal, 118, 31180 Zizur  
 (Navarra), ES

(74) FORINPRO d.o.o., Zagreb, HR

(51) MKP (10) [HR P20240834 T1](#)  
**A47C 27/00** (2006.01)  
**B68G 11/02** (2006.01)  
**A47C 27/12** (2006.01)

(11) P20240834 (46) 27.09.2024.  
 (21) P20240834T (22) 19.06.2024.

(96) [EP 21198490.1](#) 23.09.2021.  
 (97) EP 3973823, 30.03.2022. 202213, De  
 (97) EP 3973823, 10.04.2024. 202415, De

(31) 202020004022 U (32) 23.09.2020. (33) DE

(54) **TAPECIRANE NAVLAKE, POSEBICE ZA SJEDALA ILI**  
**LEŽALJKE**  
 CUSHIONING, IN PARTICULAR SEATING OR LYING SUPPORT

(73)(72) Wolfgang Bauer, Stürzkreutstraße 25, 78315 Radolfzell, DE  
 (74) PETOŠEVIĆ d.o.o., Zagreb, HR

(51) MKP (10) [HR P20240830 T1](#)  
**A61F 2/24** (2006.01)  
**A61B 17/34** (2006.01)

(11) P20240830 (46) 27.09.2024.  
 (21) P20240830T (22) 19.06.2024.

(86) PCT/US2018046609 14.08.2018.  
 (96) [EP 18845923.4](#) 14.08.2018.  
 (87) [WO2019036413](#), 21.02.2019.  
 (97) EP 3668455, 24.06.2020. 202026, En  
 (97) EP 3668455, 17.04.2024. 202416, En

(31) 201762545343 P (32) 14.08.2017. (33) US  
 201816101175 10.08.2018. US

(54) **DIZAJN OKVIRA SRČANOG ZALISKA S NEJEDNOLIKIM**  
**PODUPIRAČIMA**  
 HEART VALVE FRAME DESIGN WITH NON-UNIFORM STRUTS

(73) Edwards Lifesciences Corporation, One Edwards Way, Irvine, CA  
 92614, US  
 (72) Yong Gao, Edwards Lifesciences, One Edwards Way, Irvine, CA  
 92614, US  
 Pu Zhou, Edwards Lifesciences, One Edwards Way, Irvine, CA  
 92614, US  
 Tianwen Zhao, Edwards Lifesciences, One Edwards Way, Irvine,  
 CA 92614, US  
 Jeffrey Wu, Edwards Lifesciences One Edwards Way, Irvine, CA  
 92614, US

(74) Vukmir i suradnici odvjetničko društvo d.o.o., Zagreb, HR

(51) MKP (10) [HR P20240803 T1](#)  
**A23L 19/00** (2016.01)  
**A23L 5/10** (2016.01)  
**A23L 27/00** (2016.01)

(11) P20240803 (46) 27.09.2024.  
 (21) P20240803T (22) 13.06.2024.

(86) PCT/EP2018056285 13.03.2018.  
 (96) [EP 18711885.6](#) 13.03.2018.  
 (87) [WO2018167088](#), 20.09.2018.  
 (97) EP 3595460, 22.01.2020. 202004, En  
 (97) EP 3595460, 08.05.2024. 202419, En

(31) 17160643 (32) 13.03.2017. (33) EP

(54) **POSTUPAK ZA IZRADU BILJNE KOMPOZICIJE**  
**PROCESS FOR MAKING A PLANT COMPOSITION**

(73) Société des Produits Nestlé S.A., Avenue Nestlé 55, 1800 Vevey,  
 CH  
 (72) Sophie Carli, 5 Passage Saint Benoît, 14000 Caen, FR  
 Nelly Inquimbert, 164 Chemin Rural de la Boissonnat, 07340  
 Fèlines, FR

(51) MKP (10) [HR P20240825 T1](#)  
**A61K 31/00** (2006.01)  
**A61K 39/00** (2006.01)  
**A61K 39/395** (2006.01)  
**C07K 16/28** (2006.01)  
**A61K 45/06** (2006.01)  
**A61K 9/00** (2006.01)  
**A61P 35/00** (2006.01)

(11) P20240825 (46) 27.09.2024.  
 (21) P20240825T (22) 18.06.2024.

(86) PCT/US2019061212 13.11.2019.  
 (96) [EP 19817846.9](#) 13.11.2019.  
 (87) [WO2020102375](#), 22.05.2020.  
 (97) EP 3880186, 22.09.2021. 202138, En  
 (97) EP 3880186, 03.04.2024. 202414, En

(31) 201862767218 P (32) 14.11.2018. (33) US

(54) **INTRALEZIJSKO DAVANJE PD-1 INHIBITORA ZA LIJEČENJE**  
**RAKA KOŽE**

INTRALESIONAL ADMINISTRATION OF PD-1 INHIBITORS FOR TREATING SKIN CANCER			COMBINATION THERAPY COMPRISING IVOSIDENIB, CYTARABINE AND DAUNORUBICIN OR IDARUBICIN FOR TREATING ACUTE MYELOGENOUS LEUKEMIA		
(73)	Regeneron Pharmaceuticals, Inc., 777 Old Saw Mill River Road, Tarrytown, NY 10591-6707, US		(73)	Les Laboratoires Servier, 50 rue Carnot, 92284 Suresnes Cedex, FR	
(72)	Matthew G. Fury, 777 Old Saw Mill River Road, Tarrytown, NY 10591, US		(72)	Samuel V. Agresta, 24 Coolidge Road, Lexington, MA 02420, US	
	Israel Lowy, 777 Old Saw Mill River Road, Tarrytown, NY 10591, US		(74)	ZMP IP d.o.o., Zagreb, HR	
(74)	Tomislav Hadžija, Zagreb, HR				
<hr/>					
(51)	MKP (10)	<a href="#">HR P20240812 T1</a>	(51)	MKP (10)	<a href="#">HR P20240801 T1</a>
	<b>A61K 31/198</b> (2006.01)			<b>A61K 31/4995</b> (2006.01)	
	<b>A61P 25/04</b> (2006.01)			<b>A61P 17/04</b> (2006.01)	
	<b>A61K 31/554</b> (2006.01)			<b>A61K 38/05</b> (2006.01)	
(11)	P20240812 (46)	27.09.2024.	(11)	P20240801 (46)	27.09.2024.
(21)	P20240812T (22)	14.06.2024.	(21)	P20240801T (22)	13.06.2024.
(96)	<a href="#">EP 19196366.9</a> 22.01.2014.		(86)	PCT/US2020017970 12.02.2020.	
(97)	EP 3598971, 29.01.2020. 202005, En		(96)	<a href="#">EP 20756251.3</a> 12.02.2020.	
(97)	EP 3598971, 20.03.2024. 202412, En		(87)	<a href="#">WO2020167981</a> , 20.08.2020.	
(31)	201361849191 P (32) 22.01.2013. (33) US		(97)	EP 3923970, 22.12.2021. 202151, En	
(62)	14743570.5 ; 22.01.2014.		(97)	EP 3923970, 15.05.2024. 202420, En	
(54)	<b>OBLICI DOZIRANJA I TERAPIJSKA PRIMJENA L-4-KLOROKINURENINA</b>		(31)	201962804523 P (32) 12.02.2019. (33) US	
	DOSAGE FORMS AND THERAPEUTIC USES L-4-CHLOROKYNURENINE			201962863904 P 20.06.2019. US	
(73)	Vistagen Therapeutics, Inc., 343 Allerton Avenue, South San Francisco, CA 94080, US			201962908431 P 30.09.2019. US	
(72)	Ralph H. Snodgrass, 20781 Via Corta, San Jose, CA 95120, US			201962932015 P 07.11.2019. US	
	Allen E. Cato, Cato Research, 4364 S. Alston Avenue, Durham, NC 27713, US		(54)	<b>POSTUPCI ZA POVEĆANJE RASTA KOD PEDIJATRIJSKIH POJEDINACA KOJI IMAJU KOLESTATSKU BOLEST JETRE</b>	
	Jack S. Hicklin, Cato Research, 6480 Weathers Place, Suite 104, San Diego, CA 92121, US			METHODS FOR INCREASING GROWTH IN PEDIATRIC SUBJECTS HAVING CHOLESTATIC LIVER DISEASE	
(74)	KORPER I PARTNERI odvjetničko društvo d.o.o., Zagreb, HR		(73)	Mirum Pharmaceuticals, Inc., 989 E Hillsdale Blvd., Suite 300, Foster City, CA 94404, US	
			(72)	Thomas Jaecklin, 1, Rue Du Jura, 2800 Defemont, CH	
				Alejandro Dorenbaum, 120 Stanford Avenue, Mill Valley, CA 94941, US	
			(74)	Vukmir i suradnici odvjetničko društvo d.o.o., Zagreb, HR	
<hr/>					
(51)	MKP (10)	<a href="#">HR P20240628 T1</a>	(51)	MKP (10)	<a href="#">HR P20240701 T1</a>
	<b>A61K 31/40</b> (2006.01)			<b>A61K 31/549</b> (2006.01)	
	<b>A61K 9/20</b> (2006.01)			<b>A61K 31/41</b> (2006.01)	
	<b>A61K 9/48</b> (2006.01)			<b>A61K 31/4418</b> (2006.01)	
(11)	P20240628 (46)	27.09.2024.		<b>A61K 31/382</b> (2006.01)	
(21)	P20240628T (22)	08.05.2024.		<b>A61K 31/40</b> (2006.01)	
(96)	<a href="#">EP 22382623.1</a> 30.06.2022.			<b>A61K 31/4035</b> (2006.01)	
(97)	EP 4299063, 03.01.2024. 202401, En			<b>A61K 31/404</b> (2006.01)	
(97)	EP 4299063, 01.05.2024. 202418, En			<b>A61K 31/4178</b> (2006.01)	
(54)	<b>ORALNE KAPSULE KOJE SADRŽE TABLETE ATORVASTATINA KOJE POKAZUJU ODGOVARAJUĆI PROFIL OTAPANJA I BIORASPOLOŽIVOST</b>			<b>A61K 31/4184</b> (2006.01)	
	ORAL CAPSULES COMPRISING ATORVASTATIN TABLETS SHOWING SUITABLE DISSOLUTION PROFILE AND BIOAVAILABILITY			<b>A61K 31/4422</b> (2006.01)	
(73)	Ferrer Internacional, S.A., Avenida Diagonal, 549, 5a planta, 08029 Barcelona, ES			<b>A61K 31/495</b> (2006.01)	
(72)	Berta Fernández Mollar, 08173 Sant Cugat Del Vallès, ES			<b>A61K 31/517</b> (2006.01)	
	Javier Urbano Hurtado, 08173 Sant Cugat Del Vallès, ES			<b>A61K 31/554</b> (2006.01)	
(74)	ZMP IP d.o.o., Zagreb, HR			<b>A61K 31/277</b> (2006.01)	
				<b>A61P 9/12</b> (2006.01)	
(11)	P20240701 (46)	27.09.2024.	(11)	P20240701 (46)	27.09.2024.
(21)	P20240628T (22)	08.05.2024.	(21)	P20240701T (22)	24.05.2024.
(96)	<a href="#">EP 22188172.5</a> 23.01.2018.		(96)	<a href="#">EP 22188172.5</a> 23.01.2018.	
(97)	EP 4101454, 14.12.2022. 202250, En		(97)	EP 4101454, 10.04.2024. 202415, En	
(97)	EP 4101454, 01.05.2024. 202418, En		(31)	201762450324 P (32) 25.01.2017. (33) US	
(31)	201762450324 P (32) 25.01.2017. (33) US		(62)	18745362.6 ; 23.01.2018.	
(62)	18745362.6 ; 23.01.2018.		(54)	<b>PRIPRAVCI ZA UPORABU U LIJEČENJU HIPERTENZIJE</b>	
(54)	<b>ORALNE KAPSULE KOJE SADRŽE TABLETE ATORVASTATINA KOJE POKAZUJU ODGOVARAJUĆI PROFIL OTAPANJA I BIORASPOLOŽIVOST</b>			COMPOSITIONS FOR USE IN THE TREATMENT OF HYPERTENSION	
	ORAL CAPSULES COMPRISING ATORVASTATIN TABLETS SHOWING SUITABLE DISSOLUTION PROFILE AND BIOAVAILABILITY		(73)	The George Institute for Global Health, Level 18, International Towers 3, 300 Barangaroo Avenue, Sydney, NSW, AU	
(73)	Ferrer Internacional, S.A., Avenida Diagonal, 549, 5a planta, 08029 Barcelona, ES		(72)	Anthony Rodgers, 2042 Sydney, AU	
(72)	Berta Fernández Mollar, 08173 Sant Cugat Del Vallès, ES			Stephen Macmahon, 2042 Sydney, AU	
	Javier Urbano Hurtado, 08173 Sant Cugat Del Vallès, ES		(74)	ZMP IP d.o.o., Zagreb, HR	
(74)	ZMP IP d.o.o., Zagreb, HR				
<hr/>					
(51)	MKP (10)	<a href="#">HR P20240817 T1</a>	(51)	MKP (10)	<a href="#">HR P20240846 T1</a>
	<b>A61K 31/4439</b> (2006.01)			<b>A61K 31/56</b> (2006.01)	
	<b>C07H 19/06</b> (2006.01)			<b>A61K 39/395</b> (2006.01)	
	<b>A61K 45/06</b> (2006.01)			<b>A61K 45/06</b> (2006.01)	
	<b>A61P 35/02</b> (2006.01)			<b>C07K 16/24</b> (2006.01)	
	<b>A61K 31/7068</b> (2006.01)				
	<b>A61K 31/704</b> (2006.01)				
	<b>A61K 31/136</b> (2006.01)				
	<b>A61K 31/7048</b> (2006.01)				
	<b>A61K 31/444</b> (2006.01)				
(11)	P20240817 (46)	27.09.2024.	(11)	P20240846 (46)	27.09.2024.
(21)	P20240817T (22)	17.06.2024.	(21)	P20240846T (22)	21.06.2024.
(86)	PCT/US2016057036 14.10.2016.		(86)	PCT/US2017029768 27.04.2017.	
(96)	<a href="#">EP 16856274.2</a> 14.10.2016.		(96)	<a href="#">EP 17790401.8</a> 27.04.2017.	
(87)	<a href="#">WO2017066566</a> , 20.04.2017.				
(97)	EP 3362065, 22.08.2018. 201834, En				
(97)	EP 3362065, 03.04.2024. 202414, En				
(31)	201562242267 P (32) 15.10.2015. (33) US				
	201562255253 P 13.11.2015. US				
(54)	<b>KOMBINIRANA TERAPIJA KOJA SADRŽI IVOSIDENIB, CITARABIN I DAUNORUBICIN ILI IDARUBICIN ZA LIJEČENJE AKUTNE MIJELOGENE LEUKEMIJE</b>				

- (87) [WO2017189805](#), 02.11.2017.  
 (97) EP 3448391, 06.03.2019. 201910, En  
 (97) EP 3448391, 29.05.2024. 202422, En  
 (31) 201662328539 P (32) 27.04.2016. (33) US  
 (54) **POSTUPCI LIJEČENJA BOLESTI U KOJIMA JE AKTIVNOST IL-13 ŠTETNA PRIMJENOM ANTI-IL-13 ANTITIJELA**  
 METHODS OF TREATMENT OF DISEASES IN WHICH IL-13 ACTIVITY IS DETRIMENTAL USING ANTI-IL-13 ANTIBODIES  
 (73) AbbVie Manufacturing Management Unlimited Company, 70 Sir John Rogerson's Quay, Dublin, 2, IE  
 (72) Gregg Timony, 7333 Calle Pera, Carlsbad, CA 92009, US  
 Sheila Gujrathi, P.O. Box 1395, Rancho Santa Fe, CA 92067, US  
 Robert Peach, 3415 6th Avenue, San Diego, CA 92103, US  
 Allan Olson, 3033 Science Park Rd. Ste. 300, San Diego, CA 92121, US  
 (74) ZMP IP d.o.o., Zagreb, HR

- (51) MKP (10) [HR P20240849 T1](#)  
**A61K 31/7125** (2006.01)  
**A61K 9/00** (2006.01)  
**A61K 47/20** (2006.01)  
**A61K 9/113** (2006.01)  
**A61K 47/44** (2017.01)  
**A61P 27/02** (2006.01)  
 (11) P20240849 (46) 27.09.2024.  
 (21) P20240849T (22) 24.06.2024.  
 (86) PCT/EP2018052663 02.02.2018.  
 (96) [EP 18703305.5](#) 02.02.2018.  
 (87) [WO2018141908](#), 09.08.2018.  
 (97) EP 3576753, 11.12.2019. 201950, En  
 (97) EP 3576753, 17.04.2024. 202416, En  
 (31) 17154670 (32) 03.02.2017. (33) EP  
 201715423964 03.02.2017. US  
 (54) **STERILNA EMULZIJA KOJA SADRŽI STABILNI FOSFOROTIOAT OLIGONUKLEOTIDA**  
 STERILE FORMULATION COMPRISING A STABLE PHOSPHOROTHIOATE OLIGONUCLEOTIDE  
 (73) Laboratoires KÔL, 22 Allée Alan Turing, 63000 Clermont-Ferrand, FR  
 (72) Éric Viaud, Chemin Champ-Rond 53, 1010 Lausanne, CH  
 Antoine Ferry, 11 avenue de Suffren, 75007 Paris, FR  
 Carla Missiaen, Josef Boelsstraat 19, 8400 Oostende, BE  
 Jo Vercammen, Pijnbroekstraat 64, 1600 Sint-Pieters-Leeuw, BE  
 (74) ZMP IP d.o.o., Zagreb, HR

- (51) MKP (10) [HR P20240821 T1](#)  
**A61K 35/17** (2015.01)  
**A61K 39/395** (2006.01)  
**C07K 16/28** (2006.01)  
**C07K 16/30** (2006.01)  
**A01N 1/02** (2006.01)  
**C12N 5/0783** (2010.01)  
 (11) P20240821 (46) 27.09.2024.  
 (21) P20240821T (22) 18.06.2024.  
 (86) PCT/EP2019072727 26.08.2019.  
 (96) [EP 19769715.4](#) 26.08.2019.  
 (87) [WO2020043670](#), 05.03.2020.  
 (97) EP 3843757, 07.07.2021. 202127, En  
 (97) EP 3843757, 24.04.2024. 202417, En  
 (31) 18191031 (32) 27.08.2018. (33) EP  
 (54) **STANICE NK ČUVANE ZAMRZAVANJEM, KOJE SU PRETHODNO UBAČENE UZ PROTUTIJELNI KONSTRUKT**  
 CRYOPRESERVED NK CELLS PRELOADED WITH AN ANTIBODY CONSTRUCT  
 (73) Affimed GmbH, Gottlieb-Daimler-Strasse 2, 68165 Mannheim, DE  
 (72) Uwe Reusch, 68165 Mannheim, DE  
 Joachim Koch, 68165 Mannheim, DE  
 Martin Treder, 68165 Mannheim, DE  
 Holger J. Dulat, 68165 Mannheim, DE  
 (74) Hraste & Partneri odvjetničko društvo d.o.o., Zagreb, HR

- (51) MKP (10) [HR P20240827 T1](#)  
**A61K 35/28** (2015.01)  
**C12N 5/074** (2010.01)  
 (11) P20240827 (46) 27.09.2024.  
 (21) P20240827T (22) 18.06.2024.  
 (86) PCT/KR2014005618 25.06.2014.  
 (96) [EP 14894643.7](#) 25.06.2014.

- (87) [WO2015190636](#), 17.12.2015.  
 (97) EP 3156481, 19.04.2017. 201716, En  
 (97) EP 3156481, 03.04.2024. 202414, En  
 (31) 20140072427 (32) 13.06.2014. (33) KR  
 (54) **METODA ZA PROIZVODNJU INDUCIRANIH PLURIPOTENTNIH MATIČNIH STANICA IZ MEZENHIMALNIH MATIČNIH STANICA DOBIVENIH IZ ADIPOZE I INDUCIRANE PLURIPOTENTNE MATIČNE STANICE PROIZVEDENE ISTOM METODOM**  
 METHOD FOR MANUFACTURING INDUCED PLURIPOTENT STEM CELLS FROM ADIPOSE-DERIVED MESENCHYMAL STEM CELLS AND INDUCED PLURIPOTENT STEM CELLS MANUFACTURED BY SAME METHOD  
 (73) BBHC Co. Ltd., 72 UN village-gil, Yongsan-gu, 140-884 Seoul, KR  
 (72) Sang Yeon Lee, 9-6, Minbaek-gil, 437-081 Uiwang-si Gyeonggi-do, KR  
 Won Ju Jung, 102-901, Shinsung Novaville, 468 Hangaram-ro, Songpa-gu, 138-873 Seoul, KR  
 Ho Bin Kim, 1-906, Life Miseong Apt. 12, Bulgwang-ro 8-gil, Eunpyeong-gu, 122-857 Seoul, KR  
 Min Sun Oh, 115-1008, Hanshin Apt. 37-48, Jamwon-ro, Seocho-gu, 137-030 Seoul, KR  
 Kye Ho Lee, 72, UN village-gil, Yongsan-gu, 140-884 Seoul, KR  
 (74) ZMP IP d.o.o., Zagreb, HR

- (51) MKP (10) [HR P20240746 T1](#)  
**A61K 36/02** (2006.01)  
**A61K 35/748** (2015.01)  
**A01N 25/12** (2006.01)  
**A01N 31/16** (2006.01)  
**A01N 65/03** (2009.01)  
**A01N 63/20** (2020.01)  
**A01P 3/00** (2006.01)  
**C05G 3/50** (2020.01)  
**C05C 9/00** (2006.01)  
**C05D 9/00** (2006.01)  
**C05G 3/70** (2020.01)  
**C05G 5/27** (2020.01)  
**C05F 11/00** (2006.01)  
**C05G 3/60** (2020.01)  
 (11) P20240746 (46) 27.09.2024.  
 (21) P20240746T (22) 04.06.2024.  
 (86) PCT/IB2018055632 27.07.2018.  
 (96) [EP 18838044.8](#) 27.07.2018.  
 (87) [WO2019021250](#), 31.01.2019.  
 (97) EP 3658166, 03.06.2020. 202023, En  
 (97) EP 3658166, 06.03.2024. 202410, En  
 (31) 201721026745 (32) 27.07.2017. (33) IN  
 (54) **PRIPRAVAK ZA ISHRANU USJEVA**  
 CROP NUTRITION COMPOSITION  
 (73)(72) Arun Vitthal Sawant, B/1 Samip Apartment, Kolivali Village, Gandhari, Kalyan West, 421306 Thane, MH, IN  
 (74) ZMP IP d.o.o., Zagreb, HR

- (51) MKP (10) [HR P20240685 T1](#)  
**A61K 38/40** (2006.01)  
**A61K 47/64** (2017.01)  
**A61K 47/69** (2017.01)  
**A61K 51/12** (2006.01)  
**C12N 5/0783** (2010.01)  
**C12N 5/0787** (2010.01)  
**A61K 35/17** (2015.01)  
**C12N 5/0786** (2010.01)  
**A61K 38/42** (2006.01)  
**A61K 35/15** (2015.01)  
 (11) P20240685 (46) 27.09.2024.  
 (21) P20240685T (22) 21.05.2024.  
 (86) PCT/EP2016064484 22.06.2016.  
 (96) [EP 16732271.8](#) 22.06.2016.  
 (87) [WO2016207257](#), 29.12.2016.  
 (97) EP 3310904, 25.04.2018. 201817, En  
 (97) EP 3310904, 03.04.2024. 202414, En  
 (31) 41278715 (32) 22.06.2015. (33) PL  
 (54) **SUSTAV ISPORUKE STANIČNO CILJANOG AKTIVNOG SASTOJKA**  
 CELLULAR TARGETED ACTIVE INGREDIENT DELIVERY SYSTEM  
 (73) Cellis AG, Bleicherweg 45, 8002 Zurich, CH  
 (72) Magdalena Król, Etiudy Rewolucyjnej 42a/30, 02-594 Warsaw, PL  
 Irene Benni, Via Ostense 339, 00146 Rome, IT  
 Paola Baiocco, Via le. F. Pasinetti 58/E, 00139 Rome, IT

Tomasz Rygiel, ul. Powstanców Slaskich 89a/221, 01-355 Warsaw, PL  
 Alberto Boffi, via Angelo Emo 117, 00136 Rome, IT  
 (74) ZMP IP d.o.o., Zagreb, HR

(72) Ruth Milz, Neuss, 41470 North Rhine-Westphalia, DE  
 Frank Wiegand, Titusville, NJ 08560, US  
 Panna Sanga, Titusville, NJ 08560, US  
 John Louie, Milpitas, CA 95035, US  
 (74) Vukmir i suradnici odvjetničko društvo d.o.o., Zagreb, HR

(51) MKP (10) [HR P20240847 T1](#)  
**A61K 39/02** (2006.01)  
**C07K 14/24** (2006.01)  
 (11) P20240847 (46) 27.09.2024.  
 (21) P20240847T (22) 24.06.2024.  
 (86) PCT/EP2015053739 23.02.2015.  
 (96) [EP 15706459.3](#) 23.02.2015.  
 (87) [WO2015124769](#), 27.08.2015.  
 (97) EP 3110441, 04.01.2017. 201701, En  
 (97) EP 3110441, 03.04.2024. 202414, En  
 (31) 201461943710 P (32) 24.02.2014. (33) US  
 (54) **NOVI POLISAHARIDI I NJEGOVE UPOTREBE**  
 NOVEL POLYSACCHARIDE AND USES THEREOF  
 (73) GlaxoSmithKline Biologicals S.A., rue de l'Institut, 89, 1330 Rixensart, BE  
 (72) Michael T. Kowarik, Goldbrunnenstrasse 57, 8055 Zurich, CH  
 Michael L. Wetter, Fellenbergstrasse 278, 8047 Zurich, CH  
 Stefan J. Kemmler, Altweg 11, 8047 Zurich, CH  
 Micha A. Häuptle, Militärstrasse 105, 8004 Zurich, CH  
 Veronica Gambillara, Bruechst 55, 8706 Meilen, CH  
 Manuela Mally, Paechterriedstrasse 49, 8105 Watt, CH  
 (74) Tomislav Hadžija, Zagreb, HR

(51) MKP (10) [HR P20240784 T1](#)  
**A61K 9/00** (2006.01)  
**A61K 31/365** (2006.01)  
**A61K 31/685** (2006.01)  
**A61K 31/728** (2006.01)  
**A61P 17/00** (2006.01)  
**A61Q 19/00** (2006.01)  
**A61K 8/02** (2006.01)  
**A61K 8/41** (2006.01)  
**A61K 8/67** (2006.01)  
**A61K 8/73** (2006.01)  
 (11) P20240784 (46) 27.09.2024.  
 (21) P20240784T (22) 08.06.2024.  
 (86) PCT/IB2021051573 25.02.2021.  
 (96) [EP 21714664.6](#) 25.02.2021.  
 (87) [WO2021171215](#), 02.09.2021.  
 (97) EP 4110288, 04.01.2023. 202301, En  
 (97) EP 4110288, 27.03.2024. 202413, En  
 (31) 202000004069 (32) 27.02.2020. (33) IT  
 (54) **TOPIČKI PRIPRAVKI DIZAJNIRANI ZA ODRŽAVANJE I/ILI**  
**OBNAVLJANJE INTEGRITETA SLUZNICE I OŠTEĆENOG**  
**EPIDERMA**  
 TOPICAL COMPOSITIONS DESIGNED TO MAINTAIN AND/OR RESTORE THE INTEGRITY OF THE MUCOSA AND DAMAGED EPIDERMIS  
 (73) Ricerfarma S.r.l., Via Egadi 7, 20144 Milano, IT  
 (72) Roberto Cerini, Via Moncenisio, 11, 35020 Albignasego (PD), IT  
 (74) Željka Filipčić, Zagreb, HR

(51) MKP (10) [HR P20240800 T1](#)  
**A61K 9/00** (2006.01)  
**A61K 9/10** (2006.01)  
**A61K 31/519** (2006.01)  
**A61P 25/18** (2006.01)  
**A61P 25/24** (2006.01)  
**A61P 3/04** (2006.01)  
 (11) P20240800 (46) 27.09.2024.  
 (21) P20240800T (22) 12.06.2024.  
 (86) PCT/EP2021062198 07.05.2021.  
 (96) [EP 21725105.7](#) 07.05.2021.  
 (87) [WO202111860](#), 02.06.2022.  
 (97) EP 4025189, 13.07.2022. 202228, En  
 (97) EP 4025189, 05.06.2024. 202423, En  
 (31) 202063119363 P (32) 30.11.2020. (33) US  
 (54) **REŽIMI ZA DOZIRANJE POVEZANI S INJEKTIBILNIM**  
**FORMULACIJAMA PALIPERIDONA S PRODULJENIM**  
**OSLOBAĐANJEM**  
 DOSING REGIMENS ASSOCIATED WITH EXTENDED RELEASE PALIPERIDONE INJECTABLE FORMULATIONS  
 (73) Janssen Pharmaceutica NV, Turnhoutseweg 30, 2340 Beerse, BE

(51) MKP (10) [HR P20240808 T1](#)  
**A61K 9/00** (2006.01)  
**A61K 47/10** (2017.01)  
**A61K 45/06** (2006.01)  
**A61P 19/02** (2006.01)  
**A61K 31/443** (2006.01)  
**A61K 31/4465** (2006.01)  
**A61K 8/22** (2006.01)  
 (11) P20240808 (46) 27.09.2024.  
 (21) P20240808T (22) 13.06.2024.  
 (86) PCT/IB2018058788 08.11.2018.  
 (96) [EP 18807130.2](#) 08.11.2018.  
 (87) [WO2019092637](#), 16.05.2019.  
 (97) EP 3706710, 16.09.2020. 202038, En  
 (97) EP 3706710, 10.04.2024. 202415, En  
 (31) 201762584589 P (32) 10.11.2017. (33) US  
 201862743864 P 10.10.2018. US  
 (54) **FORMULACIJE S PRODULJENIM OSLOBAĐANJEM ZA**  
**INTRAARTIKULARNE PRIMJENE**  
 EXTENDED RELEASE FORMULATIONS FOR INTRA-ARTICULAR APPLICATIONS  
 (73) Novartis AG, Lichtstrasse 35, 4056 Basel, CH  
 (72) Carlo Castagnoli, c/o Novartis Pharma AG, Postfach, 4002 Basel, CH  
 Andreas Fisch, c/o Novartis Pharma AG, Postfach, 4002 Basel, CH  
 Mathilde Lorscheider, c/o Novartis Pharma AG, Forum 1, Novartis Campus, 4056 Basel, CH  
 Manjali Laxman Neharkar, c/o Novartis Healthcare Pvt. Ltd., Salarpuria-Satta Knowledge City Raidurg, Rangareddy District Madhapur, 500 0181 Hyderabad, IN  
 Bernd Ulrich Riebesehl, c/o Novartis Pharma AG, Postfach, 4002 Basel, CH  
 (74) CPZ - CENTAR ZA PATENTE d.o.o., Zagreb, HR

(51) MKP (10) [HR P20240829 T1](#)  
**A61K 9/00** (2006.01)  
**A61K 9/48** (2006.01)  
**A61K 31/00** (2006.01)  
 (11) P20240829 (46) 27.09.2024.  
 (21) P20240829T (22) 19.06.2024.  
 (86) PCT/NZ2021050216 07.12.2021.  
 (96) [EP 21835439.7](#) 07.12.2021.  
 (87) [WO2022124914](#), 16.06.2022.  
 (97) EP 4037666, 10.08.2022. 202232, En  
 (97) EP 4037666, 01.05.2024. 202418, En  
 (31) 20770786 (32) 08.12.2020. (33) NZ  
 2021900932 30.03.2021. AU  
 2021221810 25.08.2021. AU  
 (54) **POBOLJŠANJA UREĐAJA I POSTUPAKA ZA ISPORUKU**  
**SUPSTANCI ŽIVOTINJAMA**  
 IMPROVEMENTS TO DEVICES AND METHODS FOR DELIVERY OF SUBSTANCES TO ANIMALS  
 (73) RUMINANT BIOTECH CORP LIMITED, 105 Bellevue Road, RD 4, 3284 Hamilton, NZ  
 (72) Mark Christopher Lay, 3216 Hamilton, NZ  
 Hayden Peter Thomas, 3216 Hamilton, NZ  
 Neil Richard Gladden, 3210 Hamilton, NZ  
 David Leslie Hayman, 3283 Hamilton, NZ  
 Geoffrey Earle Corbett, Hamilton, NZ  
 Prabhat Bhusal, 3216 Hamilton, NZ  
 (74) ZMP IP d.o.o., Zagreb, HR

(51) MKP (10) [HR P20240564 T1](#)  
**A61K 9/28** (2006.01)  
**A61K 9/20** (2006.01)  
 (11) P20240564 (46) 27.09.2024.  
 (21) P20240564T (22) 24.04.2024.  
 (96) [EP 22209107.6](#) 20.12.2011.  
 (97) EP 4159205, 05.04.2023. 202314, En  
 (97) EP 4159205, 14.02.2024. 202407, En  
 (31) 201061424967 P (32) 20.12.2010. (33) US  
 (62) 20179788.3 ; 20.12.2011.

(54) <b>NOVI FARMACEUTSKI SASTAV</b> NOVEL PHARMACEUTICAL COMPOSITION	(21) P20240471T	(22)	03.04.2024.
(73) Novartis AG, Lichtstrasse 35, 4056 Basel, CH	(96) <a href="#">EP 19193631.9</a>	20.07.2015.	
(72) Douglas J. Demarini, Collegeville, PA 19426, US Ngocdiep T. Le, Collegeville, PA 19426, US Francisco Henriquez, Collegeville, PA 19426, US Lihong Wang, Collegeville, PA 19426, US	(97) EP 3597329, 22.01.2020. 202004, De EP 3597329, 03.01.2024. 202401, De		
(74) Danija Budimir, Zagreb, HR	(31) 102014110826	(32) 30.07.2014.	(33) DE
	(62) 15738697.0 ; 20.07.2015.		
	(54) <b>POSTUPCI LIJEVANJA ODLJEVAKA</b> METHOD FOR CASTING CASTINGS		
	(73) Fritz Winter Eisengiesserei GmbH & Co. KG, Albert-Schweitzer-Strasse 15, 35260 Stadtallendorf, DE		
	(72) Klaus Arnold, Pfarrer-Stortz-Straße 8, 66399 Mandelbachtal, DE Dirk Rogowski, Stockwiesenweg 22 a, 35287 Amöneburg, DE Jürgen Schmidt, Kaschubenberg 11, 35091 Cölbe, DE Rolf Süßmann, Baumgartenstraße 20, 35315 Homberg (Ohm), DE		
	(74) Hraste & Partneri odvjetničko društvo d.o.o., Zagreb, HR		
(51) MKP	(10)	<a href="#">HR P20240787 T1</a>	
<b>B01F 33/40</b> (2022.01)			
(11) P20240787	(46)	27.09.2024.	
(21) P20240787T	(22)	10.06.2024.	
(86) PCT/HU2020050056	01.12.2020.		
(96) <a href="#">EP 20855884.1</a>	01.12.2020.		
(87) <a href="#">WO2021116724</a> ,	17.06.2021.		
(97) EP 4072718, 19.10.2022. 202242, En			
(97) EP 4072718, 03.04.2024. 202414, En			
(31) 1900240 U	(32) 12.12.2019.		(33) HU
(54) <b>JEDINICA ZA MIJEŠANJE TEKUĆINA KOD OBRAD</b> <b>OTPADNIH VODA</b> MIXING UNIT FOR MIXING LIQUIDS TREATED IN WASTEWATER TREATMENT			
(73) Organica Zrt., Tuzolto u. 59, 1094 Budapest, HU			
(72) Blanc Remy, Hasheyzaf str. 87, 90860 Shoreh, IL Andrea Bolgár, Rákó u. 47/B, 1112 Budapest, HU Ádám Zborovszky, 8854 Órtilos, HU			
(74) Hraste & Partneri odvjetničko društvo d.o.o., Zagreb, HR			
(51) MKP	(10)	<a href="#">HR P20240853 T1</a>	
<b>B01J 20/22</b> (2006.01) <b>C02F 1/00</b> (2023.01) <b>C02F 1/26</b> (2023.01) <b>C02F 1/28</b> (2023.01) <b>C02F 1/56</b> (2023.01) <b>C02F 101/20</b> (2006.01) <b>C02F 101/32</b> (2006.01) <b>C02F 103/08</b> (2006.01) <b>C02F 1/44</b> (2023.01) <b>C02F 1/76</b> (2023.01) <b>C02F 103/32</b> (2006.01) <b>C02F 1/24</b> (2023.01)			
(11) P20240853	(46)	27.09.2024.	
(21) P20240853T	(22)	24.06.2024.	
(86) PCT/CA2019051739	03.12.2019.		
(96) <a href="#">EP 19892092.8</a>	03.12.2019.		
(87) <a href="#">WO2020113330</a> ,	11.06.2020.		
(97) EP 3891102, 13.10.2021. 202141, En			
(97) EP 3891102, 17.04.2024. 202416, En			
(31) 201862774822 P	(32) 03.12.2018.		(33) US
201862775682 P	05.12.2018.		US
201862775696 P	05.12.2018.		US
201862775708 P	05.12.2018.		US
(54) <b>NANOMREŽE NAMIJENJENE SEKVESTRIRANJU</b> <b>ONEČIŠĆENJA IZ VODENIH OTOPINA, ODGOVARAJUĆI</b> <b>KOMPLETI I POSTUPCI NJIHOVE UPOTREBE</b> NANONETS FOR REMOVAL OF CONTAMINANTS FROM AQUEOUS SOLUTIONS, KITS THEREFOR AND METHODS OF THEIR USE			
(73) Carbonet Nanotechnologies Inc., 301 - 980 George St., Vancouver, BC V6A 0H9, CA			
(72) Michael Carlson, c/o CARBONET NANOTECHONOLOGIES INC., 301-980 George St., Vancouver, BC V6A 0H9, CA Macarena Cataldo-Hernandez, 406-2336 York Ave., Vancouver, BC V6K 1C7, CA Anne Mari Culotta, 205 Shirleen Drive, Seabrook, TX 77586, US Khatera Hazin, c/o CARBONET NANOTECHONOLOGIES INC., 301-980 George St., Vancouver, BC V6A 0H9, CA			
(74) Hraste & Partneri odvjetničko društvo d.o.o., Zagreb, HR			
(51) MKP	(10)	<a href="#">HR P20240471 T1</a>	
<b>B22D 29/00</b> (2006.01) <b>B22C 9/02</b> (2006.01) <b>B22C 9/10</b> (2006.01) <b>C21D 9/00</b> (2006.01) <b>B22C 9/04</b> (2006.01) <b>B22D 30/00</b> (2006.01) <b>B22D 45/00</b> (2006.01)			
(11) P20240471	(46)	27.09.2024.	
(51) MKP	(10)	<a href="#">HR P20240845 T1</a>	
<b>B29C 65/18</b> (2006.01) <b>B65D 30/02</b> (2006.01) <b>B65D 30/08</b> (2006.01) <b>B29L 9/00</b> (2006.01)			
(11) P20240845	(46)	27.09.2024.	
(21) P20240845T	(22)	21.06.2024.	
(96) <a href="#">EP 21158603.7</a>	23.02.2021.		
(97) EP 3878637, 15.09.2021. 202137, Fr			
(97) EP 3878637, 29.05.2024. 202422, Fr			
(31) 2002384	(32) 10.03.2020.		(33) FR
(54) <b>POSTUPAK ZA PROIZVODNJU VREĆE SA UMECIMA I</b> <b>POBOLJŠANA VREĆA SA UMECIMA</b> METHOD FOR MANUFACTURING A GUSSET BAG, AND IMPROVED GUSSET BAG			
(73) Coveris Flexibles France, 5 ZA du Cantonnier, 43290 Montfaucon en Velay, FR			
(72) Eric Valette, 9 Route du Chambon, 43120 Monistrol-sur-Loire, FR			
(74) ZMP IP d.o.o., Zagreb, HR			
(51) MKP	(10)	<a href="#">HR P20240786 T1</a>	
<b>B29C 65/34</b> (2006.01) <b>F16L 47/03</b> (2006.01) <b>B29K 101/12</b> (2006.01) <b>B29L 23/00</b> (2006.01)			
(11) P20240786	(46)	27.09.2024.	
(21) P20240786T	(22)	10.06.2024.	
(86) PCT/AT2019060169	22.05.2019.		
(96) <a href="#">EP 19734229.8</a>	22.05.2019.		
(87) <a href="#">WO2020232479</a> ,	26.11.2020.		
(97) EP 3840941, 30.06.2021. 202126, De			
(97) EP 3840941, 13.03.2024. 202411, De			
(54) <b>POSTUPAK STVARANJA ZAVARA I UREĐAJ ZA</b> <b>ZAVARIVANJE</b> METHOD FOR PRODUCING A WELDED CONNECTION, AND WELDING DEVICE			
(73) agru Kunststofftechnik Gesellschaft m.b.H., Ing.-Pesendorfer-Straße 31, 4540 Bad Hall, AT			
(72) Albert Lueghamer, Anna Kaltenbach Straße 2, 4522 Sierning, AT Gerald Severa, Ziehrerstr. 14, 4540 Bad Hall, AT			
(74) Sandra Russo Zelenović, Split, HR			
(51) MKP	(10)	<a href="#">HR P20240804 T1</a>	
<b>B29D 17/00</b> (2006.01) <b>B29C 45/26</b> (2006.01) <b>B29K 67/00</b> (2006.01) <b>B29L 17/00</b> (2006.01) <b>B29C 45/23</b> (2006.01) <b>B29C 45/56</b> (2006.01) <b>B29K 105/00</b> (2006.01)			
(11) P20240804	(46)	27.09.2024.	
(21) P20240804T	(22)	13.06.2024.	
(86) PCT/NL2020050762	07.12.2020.		
(96) <a href="#">EP 20824701.5</a>	07.12.2020.		
(87) <a href="#">WO2021118344</a> ,	17.06.2021.		
(97) EP 4072839, 19.10.2022. 202242, En			
(97) EP 4072839, 13.03.2024. 202411, En			
(31) 2024410	(32) 09.12.2019.		(33) NL
(54) <b>POSTUPAK PROIZVODNJE GRAMOFONSKIH PLOČA</b> <b>INJEKCIJSKIM PREŠANJEM</b>			

METHOD FOR PRODUCING GRAMOPHONE RECORDS BY INJECTION MOULDING					
(73)	Green Vinyl Records B.V., De Run 5427, 5504 DG Veldhoven, NL				
(72)	Petrus Johannes Frederik Joseph Van Hout, Glanzerhof 44, 5709 GE Helmond, NL Adrianus Martinus Gerardus Theunisse, Maishof 4, 5351 MJ Berghem, NL				
(74)	ZMP IP d.o.o., Zagreb, HR				(74) Vukmir i suradnici odvjetničko društvo d.o.o., Zagreb, HR
<hr/>					
(51)	MKP <b>B30B 9/12</b> (2006.01) <b>B30B 9/18</b> (2006.01) <b>G01F 13/00</b> (2006.01)	(10)			<a href="#">HR P20240799 T1</a>
(11)	P20240799	(46)		27.09.2024.	
(21)	P20240799T	(22)		12.06.2024.	
(86)	PCT/EP2021064778			02.06.2021.	
(96)	<a href="#">EP 21731936.7</a>			02.06.2021.	
(87)	<a href="#">WO2022017672</a>			27.01.2022.	
(97)	EP 4185459, 31.05.2023. 202322, De				
(97)	EP 4185459, 20.03.2024. 202412, De				
(31)	506272020	(32)	21.07.2020.		(33) AT
(54)	<b>POSTUPAK I UREĐAJ ZA MJERENJE SADRŽAJA FILTRATA NA PUŽNOJ PREŠI</b> METHOD AND DEVICE FOR MEASURING THE FILTRATE CONTENT ON A SCREW PRESS				
(73)	Andritz AG, Stattegger Strasse 18, 8045 Graz, AT				
(72)	Markus Egger, 8020 Graz, AT Franco Pichler, 8570 Voitsberg, AT Daniel Stelzer, 8663 Veitsch Graz, AT Stefan Willberger, 8063 Eggersdorf bei Graz, AT				
(74)	ZMP IP d.o.o., Zagreb, HR				
<hr/>					
(51)	MKP <b>B63B 1/10</b> (2006.01) <b>B63B 1/12</b> (2006.01) <b>B63B 75/00</b> (2020.01) <b>B63B 35/44</b> (2006.01) <b>B63B 3/04</b> (2006.01)	(10)			<a href="#">HR P20240828 T1</a>
(11)	P20240828	(46)		27.09.2024.	
(21)	P20240828T	(22)		18.06.2024.	
(86)	PCT/EP2021053112			09.02.2021.	
(96)	<a href="#">EP 21704509.5</a>			09.02.2021.	
(87)	<a href="#">WO2021190815</a>			30.09.2021.	
(97)	EP 4126651, 08.02.2023. 202306, De				
(97)	EP 4126651, 27.03.2024. 202413, De				
(31)	PCT/EP2020/058041	(32)	23.03.2020.		(33) WO
(54)	<b>REŠETKASTI SKLOP I OD TOGA IZGRAĐENE NOSIVE KONSTRUKCIJE</b> TRUSS AND SUPPORTING STRUCTURES CONSTRUCTED THEREFROM				
(73)	Sinn Power GmbH, Germeringer Strasse 9, 82131 Gauting, DE				
(72)	Philipp Sinn, c/o SINN Power GmbH, Germeringerstrasse 9, 82131 Gauting, DE Dominik Schwaiger, c/o SINN Power GmbH, Germeringerstrasse 9, 82131 Gauting, DE Patrick Boscher, c/o SINN Power GmbH, Germeringerstrasse 9, 82131 Gauting, DE				
(74)	CPZ - CENTAR ZA PATENTE d.o.o., Zagreb, HR				
<hr/>					
(51)	MKP <b>B63B 35/38</b> (2006.01) <b>E02B 3/06</b> (2006.01)	(10)			<a href="#">HR P20240608 T1</a>
(11)	P20240608	(46)		27.09.2024.	
(21)	P20240608T	(22)		07.05.2024.	
(86)	PCT/EP2019075403			20.09.2019.	
(96)	<a href="#">EP 19769541.4</a>			20.09.2019.	
(87)	<a href="#">WO2020078662</a>			23.04.2020.	
(97)	EP 3867140, 25.08.2021. 202134, Fr				
(97)	EP 3867140, 07.02.2024. 202406, Fr				
(31)	1859672	(32)	19.10.2018.		(33) FR
(54)	<b>PLUTAJUĆI MODUL PLUTAJUĆE KONSTRUKCIJE I METODA ZA SPAJANJE TAKVIH PLUTAJUĆIH MODULA</b> FLOATING MODULE OF A FLOATING STRUCTURE AND METHOD FOR JOINING SUCH FLOATING MODULES				
(73)	Safier Ingenierie, 13 Cours du Danube, 77700 Serris, FR				
(72)	Elchanan Safier, Les Cerisiers Route Dauphin, 77580 Crecy La Chapelle, FR				
<hr/>					
(51)	MKP <b>B63B 35/44</b> (2006.01) <b>B63B 35/58</b> (2006.01) <b>H02B 7/00</b> (2006.01)	(10)			<a href="#">HR P20240810 T1</a>
(11)	P20240810	(46)		27.09.2024.	
(21)	P20240810T	(22)		14.06.2024.	
(86)	PCT/EP2020061500			24.04.2020.	
(96)	<a href="#">EP 20719910.0</a>			24.04.2020.	
(87)	<a href="#">WO2020224993</a>			12.11.2020.	
(97)	EP 3752417, 23.12.2020. 202052, De				
(97)	EP 3752417, 08.05.2024. 202419, De				
(31)	102019111866	(32)	07.05.2019.		(33) DE
(54)	<b>PLUTAJUĆI UREĐAJ ZA PRETVORBU</b> FLOATING CONVERSION DEVICE				
(73)	BayWa r.e. Solar Projects GmbH, Arabellastraße 4, 81925 München, DE				
(72)	Edgar Gimbel, Schäferstraße 4, 79227 Schallstadt-Mengen, DE				
(74)	ZMP IP d.o.o., Zagreb, HR				
<hr/>					
(51)	MKP <b>C01B 25/237</b> (2006.01) <b>B01D 15/00</b> (2006.01) <b>B01J 20/20</b> (2006.01) <b>B01J 20/30</b> (2006.01) <b>B01J 20/32</b> (2006.01) <b>C02F 1/72</b> (2023.01) <b>C02F 1/76</b> (2023.01) <b>B01J 20/34</b> (2006.01)	(10)			<a href="#">HR P20240833 T1</a>
(11)	P20240833	(46)		27.09.2024.	
(21)	P20240833T	(22)		19.06.2024.	
(86)	PCT/EP2018076407			28.09.2018.	
(96)	<a href="#">EP 18782921.3</a>			28.09.2018.	
(87)	<a href="#">WO2019063765</a>			04.04.2019.	
(97)	EP 3728114, 28.10.2020. 202044, En				
(97)	EP 3728114, 20.03.2024. 202412, En				
(31)	100464	(32)	29.09.2017.		(33) LU
(54)	<b>POSTUPAK UKLANJANJA TEŠKIH METALA IZ TEKUĆINA</b> PROCESS FOR THE REMOVAL OF HEAVY METALS FROM LIQUIDS				
(73)	CPPE Carbon Process & Plant Engineering S.A., Avenue de l'Europe, 4802 Rodange, LU				
(72)	Alain Strickroth, 140 Rue Waassertrap, 4408 Belvaux, LU				
(74)	ZMP IP d.o.o., Zagreb, HR				
<hr/>					
(51)	MKP <b>C07D 209/16</b> (2006.01) <b>A61P 25/00</b> (2006.01) <b>A61P 25/04</b> (2006.01) <b>A61P 25/06</b> (2006.01) <b>A61P 25/16</b> (2006.01) <b>A61P 25/22</b> (2006.01) <b>A61P 25/24</b> (2006.01) <b>A61P 25/30</b> (2006.01) <b>A61K 31/4045</b> (2006.01)	(10)			<a href="#">HR P20240574 T1</a>
(11)	P20240574	(46)		27.09.2024.	
(21)	P20240574T	(22)		26.04.2024.	
(86)	PCT/EP2023057882			27.03.2023.	
(96)	<a href="#">EP 23717046.9</a>			27.03.2023.	
(87)	<a href="#">WO2023186834</a>			05.10.2023. , En	
(97)	EP 4313945, 07.02.2024. 202406, En				
(97)	EP 4313945, 13.03.2024. 202411, En				
(31)	22000081	(32)	27.03.2022.		(33) EP
(54)	<b>KRISTALNA HIDROBROMIDNA SOL OD 5-MEO-DMT</b> CRYSTALLINE HYDROBROMIDE SALT OF 5-MEO-DMT				
(73)	GH Research Ireland Limited, Joshua Dawson House Dawson Street, D02 RY95 Dublin 2, IE				
(72)	Julian Northen, SR5 2TQ Sunderland, GB Gillian Moore, SR5 2TQ Sunderland, GB Jake Parker, SR5 2TQ Sunderland, GB				
(74)	Vukmir i suradnici odvjetničko društvo d.o.o., Zagreb, HR				
<hr/>					
(51)	MKP <b>C07D 213/89</b> (2006.01) <b>C07D 213/61</b> (2006.01)	(10)			<a href="#">HR P20240783 T1</a>

- C07C 51/16** (2006.01)  
**C07C 67/30** (2006.01)  
**C07C 67/39** (2006.01)
- (11) P20240783 (46) 27.09.2024.  
(21) P20240783T (22) 08.06.2024.
- (96) [EP 19183016.5](#) 17.10.2014.  
(97) EP 3587400, 01.01.2020. 202001, En  
(97) EP 3587400, 20.03.2024. 202412, En
- (31) 13189784 (32) 22.10.2013. (33) EP  
(62) 14795565.2 ; 17.10.2014.
- (54) **POSTUPAK PRIPRAVE INHIBITORA PDE4**  
**PROCESS FOR THE PREPARATION OF A PDE4 INHIBITOR**
- (73) Chiesi Farmaceutici S.p.A., Via Palermo, 26/A, 43122 Parma, IT  
(72) Alessandro Falchi, c/o CHIESI FARMACEUTICI S.p.A., Via Palermo 26/A, 43100 Parma, IT  
Emilio Lutero, c/o CHIESI FARMACEUTICI S.p.A., Via Palermo 26/A, 43100 Parma, IT  
Emanuele Ferrari, c/o CHIESI FARMACEUTICI S.p.A., Via Palermo 26/A, 43100 Parma, IT  
Fausto Pivetti, c/o CHIESI FARMACEUTICI S.p.A., Via Palermo 26/A, 43100 Parma, IT  
Rocco Bussolati, c/o CHIESI FARMACEUTICI S.p.A., Via Palermo 26/A, 43100 Parma, IT  
Edoardo Mariani, c/o CHIESI FARMACEUTICI S.p.A., Via Palermo 26/A, 43100 Parma, IT  
Orsola Vecchi, c/o CHIESI FARMACEUTICI S.p.A., Via Palermo 26/A, 43100 Parma, IT  
Erhard Bappert, c/o CHIESI FARMACEUTICI S.p.A., Via Palermo 26/A, 43100 Parma, IT  
Caterina Ventrici, c/o CHIESI FARMACEUTICI S.p.A., Via Palermo 26/A, 43100 Parma, IT  
(74) Željka Filipčić, Zagreb, HR
- 
- (51) MKP (10) [HR P20240788 T1](#)
- C07D 215/46** (2006.01)  
**C07D 215/44** (2006.01)  
**C07D 401/12** (2006.01)  
**C07D 401/14** (2006.01)  
**C07D 405/14** (2006.01)  
**C07D 409/14** (2006.01)  
**C07D 413/12** (2006.01)  
**C07D 413/14** (2006.01)  
**C07D 487/04** (2006.01)  
**C07D 487/08** (2006.01)  
**C07D 495/14** (2006.01)  
**C07D 519/00** (2006.01)  
**A61P 35/00** (2006.01)  
**A61K 31/4709** (2006.01)  
**A61K 31/4985** (2006.01)  
**A61K 31/551** (2006.01)
- (11) P20240788 (46) 27.09.2024.  
(21) P20240788T (22) 10.06.2024.
- (86) PCT/JP2019014042 29.03.2019.  
(96) [EP 19774768.6](#) 29.03.2019.  
(97) [WO2019189778](#), 03.10.2019.  
(97) EP 3778573, 17.02.2021. 202107, En  
(97) EP 3778573, 24.04.2024. 202417, En
- (31) 2018068816 (32) 30.03.2018. (33) JP
- (54) **SPOJ S PROTUTUMORSKOM AKTIVNOŠĆU**  
**COMPOUND WITH ANTICANCER ACTIVITY**
- (73) Kyowa Kirin Co., Ltd., 1-9-2, Otemachi, Chiyoda-ku, 100-0004 Tokyo, JP  
(72) Kenji Uchida, c/o Head Office, Kyowa Kirin Co., Ltd., 1-9-2, Otemachi, Chiyoda-ku, 100-0004 Tokyo, JP  
Ryohei Kawai, c/o Head Office, Kyowa Kirin Co., Ltd., 1-9-2, Otemachi, Chiyoda-ku, 100-0004 Tokyo, JP  
Keisuke Yamamoto, c/o Head Office, Kyowa Kirin Co., Ltd., 1-9-2, Otemachi, Chiyoda-ku, 100-0004 Tokyo, JP  
Toshimi Kanai, c/o Head Office, Kyowa Kirin Co., Ltd., 1-9-2, Otemachi, Chiyoda-ku, 100-0004 Tokyo, JP  
Hideo Ikota, c/o Head Office, Kyowa Kirin Co., Ltd., 1-9-2, Otemachi, Chiyoda-ku, 100-0004 Tokyo, JP  
Takashi Imaeda, c/o Head Office, Kyowa Kirin Co., Ltd., 1-9-2, Otemachi, Chiyoda-ku, 100-0004 Tokyo, JP  
Kei Yoshida, c/o Head Office, Kyowa Kirin Co., Ltd., 1-9-2, Otemachi, Chiyoda-ku, 100-0004 Tokyo, JP  
(74) Hraste & Partneri odvjetničko društvo d.o.o., Zagreb, HR
- 
- (51) MKP (10) [HR P20240811 T1](#)
- C07D 487/04** (2006.01)  
**A61P 17/06** (2006.01)
- A61K 31/5025** (2006.01)
- (11) P20240811 (46) 27.09.2024.  
(21) P20240811T (22) 14.06.2024.
- (86) PCT/US2019041382 11.07.2019.  
(96) [EP 19746263.3](#) 11.07.2019.  
(97) [WO2020014468](#), 16.01.2020.  
(97) EP 3820872, 19.05.2021. 202120, En  
(97) EP 3820872, 29.05.2024. 202422, En
- (31) 201862697533 P (32) 13.07.2018. (33) US
- (54) **DERIVATI PIROLO[1,2-B]PIRIDAZINA**  
**PIRROLO[1,2-B]PYRIDAZINE DERIVATIVES**
- (73) GILEAD SCIENCES, INC., 333 Lakeside Drive, Foster City, CA 94404, US  
(72) Stephen Ammann, c/o Gilead Sciences, Inc. 333 Lakeside Drive, Foster City, AZ 94404, US  
Elizabeth M. Bacon, c/o Gilead Sciences Inc., 333 Lakeside Drive, Foster City, CA 94404, US  
Gediminas Brizgys, c/o Gilead Sciences Inc., 333 Lakeside Drive, Foster City, CA 94404, US  
Elbert Chin, c/o Gilead Sciences Inc., 333 Lakeside Drive, Foster City, CA 94404, US  
Chienhung Chou, c/o Gilead Sciences Inc., 333 Lakeside Drive, Foster City, CA 94404, US  
Jeromy J. Cottell, c/o Gilead Sciences Inc., 333 Lakeside Drive, Foster City, CA 94404, US  
Marilyn Ndukwe, 220 Heater Road, Apt B, Lebanon, NH 03766, US  
James G. Taylor, c/o Gilead Sciences Inc., 333 Lakeside Drive, Foster City, CA 94404, US  
Nathan E. Wright, c/o Gilead Sciences Inc., 333 Lakeside Drive, Foster City, CA 94404, US  
Zheng-Yu Yang, c/o Gilead Sciences Inc., 333 Lakeside Drive, Foster City, CA 94404, US  
Sheila M. Zipfel, c/o Gilead Sciences Inc., 333 Lakeside Drive, Foster City, CA 94404, US  
(74) ZMP IP d.o.o., Zagreb, HR
- 
- (51) MKP (10) [HR P20240831 T1](#)
- C07D 487/10** (2006.01)  
**C07D 487/04** (2006.01)  
**C07D 471/10** (2006.01)  
**C07D 401/14** (2006.01)  
**A61K 31/497** (2006.01)  
**A61K 31/444** (2006.01)  
**A61K 31/438** (2006.01)  
**A61K 31/407** (2006.01)  
**A61P 11/00** (2006.01)  
**A61P 29/00** (2006.01)
- (11) P20240831 (46) 27.09.2024.  
(21) P20240831T (22) 19.06.2024.
- (86) PCT/EP2020070552 21.07.2020.  
(96) [EP 20743688.2](#) 21.07.2020.  
(97) [WO2021013832](#), 28.01.2021.  
(97) EP 4003999, 01.06.2022. 202222, En  
(97) EP 4003999, 01.05.2024. 202418, En
- (31) 19187614 (32) 22.07.2019. (33) EP
- (54) **DERIVATI 1-(6-(METOKSI)PIRIDAZIN-3-IL)CIKLOPROPAN-1-KARBOKSAMIDA KAO MODULATORI AUTOTAKSINA (ATX) ZA LIJEČENJE UPALNIH BOLESTI DIŠNIH PUTEVA**  
**1-(6-(METHOXY)PYRIDAZIN-3-YL)CYCLOPROPANE-1-CARBOXAMIDE DERIVATIVES AS AUTOTAXIN (ATX) MODULATORS FOR THE TREATMENT OF INFLAMMATORY AIRWAY DISEASES**
- (73) Boehringer Ingelheim International GmbH, Binger Strasse 173, 55216 Ingelheim am Rhein, DE  
(72) Christian Andreas Kuttruff, Boehringer Ingelheim International GmbH, Corporate Patents, Binger Strasse 173, 55216 Ingelheim am Rhein, DE  
Tom Bretschneider, Boehringer Ingelheim International GmbH, Corporate Patents, Binger Strasse 173, 55216 Ingelheim am Rhein, DE  
Cédricx Godbout, Boehringer Ingelheim International GmbH, Corporate Patents, Binger Strasse 173, 55216 Ingelheim am Rhein, DE  
Hannes Fiecko Koolman, Boehringer Ingelheim International GmbH, Corporate Patents, Binger Strasse 173, 55216 Ingelheim am Rhein, DE  
Dmnac Martyres, Boehringer Ingelheim International GmbH, Corporate Patents, Binger Strasse 173, 55216 Ingelheim am Rhein, DE  
Gerald Juergen Roth, Boehringer Ingelheim International GmbH, Corporate Patents, Binger Strasse 173, 55216 Ingelheim am Rhein, DE  
(74) CPZ - CENTAR ZA PATENTE d.o.o., Zagreb, HR

- (51) MKP (10) [HR P20240815 T1](#)
- C07K 16/18** (2006.01)  
**A61K 39/00** (2006.01)  
**A61P 1/04** (2006.01)  
**A61P 3/10** (2006.01)  
**A61P 9/00** (2006.01)  
**A61P 9/10** (2006.01)  
**A61P 11/00** (2006.01)  
**A61P 11/06** (2006.01)  
**A61P 13/00** (2006.01)  
**A61P 13/10** (2006.01)  
**A61P 13/12** (2006.01)  
**A61P 17/02** (2006.01)  
**A61P 19/02** (2006.01)  
**A61P 21/04** (2006.01)  
**A61P 25/00** (2006.01)  
**A61P 25/08** (2006.01)  
**A61P 25/16** (2006.01)  
**A61P 25/28** (2006.01)  
**A61P 27/02** (2006.01)  
**A61P 29/00** (2006.01)
- (11) P20240815 (46) 27.09.2024.  
(21) P20240815T (22) 17.06.2024.  
(86) PCT/US2017037226 13.06.2017.  
(96) [EP 17731785.6](#) 13.06.2017.  
(87) [WO2017218515](#), 21.12.2017.  
(97) EP 3468990, 17.04.2019. 201916, En  
(97) EP 3468990, 27.03.2024. 202413, En  
(31) 201662349705 P (32) 14.06.2016. (33) US  
201662405561 P 07.10.2016. US  
201662422107 P 15.11.2016. US
- (54) **ANTI-C5 ANTITIJELA I NJIHOVE UPOTREBE**  
ANTI-C5 ANTIBODIES AND USES THEREOF
- (73) Regeneron Pharmaceuticals, Inc., 777 Old Saw Mill River Road, Tarrytown, NY 10591-6707, US
- (72) Ying Hu, 777 Old Saw Mill River Road, Tarrytown, NY 10591, US  
Adrianna Latusze, 777 Old Saw Mill River Road, Tarrytown, NY 10591, US  
Carmelo Romano, 777 Old Saw Mill River Road, Tarrytown, NY 10591, US  
William Olson, 777 Old Saw Mill River Road, Tarrytown, NY 10591, US
- (74) Tomislav Hadžija, Zagreb, HR

- (51) MKP (10) [HR P20240823 T1](#)
- C07K 16/18** (2006.01)  
**A61P 7/00** (2006.01)  
**A61P 37/06** (2006.01)  
**A61K 9/00** (2006.01)  
**A61K 39/395** (2006.01)
- (11) P20240823 (46) 27.09.2024.  
(21) P20240823T (22) 18.06.2024.  
(86) PCT/JP2019030283 01.08.2019.  
(96) [EP 19755447.0](#) 01.08.2019.  
(87) [WO2020027279](#), 06.02.2020.  
(97) EP 3829628, 09.06.2021. 202123, En  
(97) EP 3829628, 15.05.2024. 202420, En  
(31) 201862713211 P (32) 01.08.2018. (33) US  
201862764952 P 17.08.2018. US  
201862760204 P 13.11.2018. US
- (54) **FARMACEUTSKI PRIPRAVAK, NAMIJENJEN UPOTREBI U LIJEČENJU ILI SPRJEČAVANJU BOLESTI POVEZANE S C5 I POSTUPAK LIJEČENJA ILI SPRJEČAVANJA BOLESTI POVEZANE S C5**  
A PHARMACEUTICAL COMPOSITION FOR USE IN THE TREATMENT OR PREVENTION OF A C5-RELATED DISEASE
- (73) CHUGAI SEIYAKU KABUSHIKI KAISHA, 5-1, 5-chome Ukima, Kita-ku, 115-8543 Tokyo, JP  
F. Hoffmann-La Roche AG, Grenzacherstrasse 124, 4070 Basel, CH  
OSAKA UNIVERSITY, 1-1, Yamadaoka, Suita-shi, 565-0871 Osaka, JP
- (72) Kenji Shinomiya, c/o CHUGAI SEIYAKU KABUSHIKI KAISHA, 1-1, Nihonbashi-Muromachi 2-chome, Chuo-ku, 103-8324 Tokyo, JP  
Keisuke Gotanda, c/o CHUGAI SEIYAKU KABUSHIKI KAISHA, 1-1, Nihonbashi-Muromachi 2-chome, Chuo-ku, 103-8324 Tokyo, JP  
Jun-ichi Nishimura, c/o OSAKA UNIVERSITY, 1-1 Yamadaoka, 565-0871 Suita-shi, Osaka, JP  
Erica Winter, c/o Roche TCRC, Inc., 430 East 29th Street, 15th Floor, New York, NY 10016, US  
Joy C. Hsu, c/o Roche TCRC, Inc., 430 East 29th Street, 15th Floor, New York, NY 10016, US

(74) Hraste &amp; Partneri odvjetničko društvo d.o.o., Zagreb, HR

- (51) MKP (10) [HR P20240805 T1](#)
- C07K 7/08** (2006.01)  
**C07K 1/00** (2006.01)
- (11) P20240805 (46) 27.09.2024.  
(21) P20240805T (22) 13.06.2024.  
(86) PCT/US2014041143 05.06.2014.  
(96) [EP 14735048.2](#) 05.06.2014.  
(87) [WO2014197720](#), 11.12.2014.  
(97) EP 3004138, 13.04.2016. 201615, En  
(97) EP 3004138, 13.03.2024. 202411, En  
(31) 201361831402 P (32) 05.06.2013. (33) US
- (54) **ULTRA-PROČIŠĆENI AGONISTI GUANILAT-CIKLAZE C, POSTUPAK NJIHOVE PRIPREME I UPORABE**  
ULTRA-PURE AGONISTS OF GUANYLATE CYCLASE C, METHOD OF MAKING AND USING SAME
- (73) Bausch Health Ireland Limited, 3013 Lake Drive, Citywest Business Campus, 24 Dublin, IE
- (72) Kunwar Shailubhai, 2707 Bald Eagle Circle, Audubon, PA 19403, US  
Stephen Comiskey, 105 Steeplechase Drive, Doylestown, PA 18902, US  
Rong Feng, 74 Pine Glen Road, Langhorne, PA 19047, US  
Juncai Bai, 1024 Dittman Court, North Augusta, SC 29842, US  
Ruoping Zhang, 1024 Dittman Court, North Augusta, SC 29842, US  
Jun Jia, 388 Chugong Road Fengxian, Sub-Zone Industrial Park Suite 100, 201400 Shanghai, CN  
Junfeng Zhou, 388 Chugong Road Fengxian, Sub-Zone Industrial Park Suite 100, 201400 Shanghai, CN  
Qiao Zhao, 388 Chugong Road Fengxian, Sub-Zone Industrial Park Suite 100, 201400 Shanghai, CN  
Guoqing Zhang, 388 Chugong Road Fengxian, Sub-Zone Industrial Park Suite 100, 201400 Shanghai, CN
- (74) ZMP IP d.o.o., Zagreb, HR

- (51) MKP (10) [HR P20240852 T1](#)
- C08L 67/02** (2006.01)  
**B32B 7/02** (2019.01)  
**B32B 9/02** (2006.01)  
**B32B 9/04** (2006.01)  
**B32B 23/08** (2006.01)  
**B32B 23/04** (2006.01)  
**B32B 27/08** (2006.01)  
**B32B 27/20** (2006.01)  
**B32B 27/22** (2006.01)  
**B32B 27/28** (2006.01)  
**B32B 27/30** (2006.01)  
**B32B 27/32** (2006.01)  
**B32B 27/34** (2006.01)  
**B32B 27/36** (2006.01)  
**C08J 5/18** (2006.01)  
**C08L 67/00** (2006.01)  
**C08L 101/16** (2006.01)
- (11) P20240852 (46) 27.09.2024.  
(21) P20240852T (22) 24.06.2024.  
(86) PCT/EP2018057669 26.03.2018.  
(96) [EP 18713654.4](#) 26.03.2018.  
(87) [WO2018184897](#), 11.10.2018.  
(97) EP 3606999, 12.02.2020. 202007, De  
(97) EP 3606999, 01.05.2024. 202418, De  
(31) 102017003340 (32) 05.04.2017. (33) DE
- (54) **BIOLOŠKI RAZGRADIVI FILM, TRANSPORTNA VREĆA KOJA SADRŽI NAVEDENI FILM, POSTUPAK PROIZVODNJE NAVEDENOG FILMA I UPOTREBA NAVEDENOG FILMA**  
BIOLOGICALLY DEGRADABLE FILM
- (73) bio-tec Biologische Naturverpackungen GmbH & Co. KG, Werner-Heisenberg-Strasse 32, 46446 Emmerich, DE
- (72) Harald Schmidt, Spillingscher Weg 51, 46446 Emmerich, DE  
Johannes Mathar, De Hangaarts 113, 7041 GP's-Heerenberg, NL  
Thorsten Roloff, Köpenicker Str. 10, 40789 Monheim, DE  
Wolfgang Friedek, Mühlenstr. 19, 47551 Bedburg-Hau, DE
- (74) Hraste & Partneri odvjetničko društvo d.o.o., Zagreb, HR

- (51) MKP (10) [HR P20240824 T1](#)
- C09D 5/00** (2006.01)
- (11) P20240824 (46) 27.09.2024.  
(21) P20240824T (22) 18.06.2024.  
(96) [EP 21183367.8](#) 02.07.2021.



- (97) EP 4112692, 04.01.2023. 202301, En  
 (97) EP 4112692, 17.04.2024. 202416, En  
 (54) **PRIPRAVAK ZA ZAŠTITU PREDMETA OD KOROZIJE I POSTUPAK NJEGOVE ZAŠTITE**  
 COMPOSITION FOR THE PROTECTION AGAINST CORROSION OF AN ARTICLE AND PROCESS FOR PROTECTION THEREOF  
 (73) Seal for Life Global Dutch Holding B.V., Gasselsterstraat 20, 9503 JB Stadskanaal, NL  
 (72) Hindrik Harm Broesder, 9503 JB Stadskanaal, NL  
 Jan Otto Schutte, 9503 JB Stadskanaal, NL  
 Dinko Cudic, 9503 JB Stadskanaal, NL  
 Somaieh Salehpour, 9503 JB Stadskanaal, NL  
 (74) ZMP IP d.o.o., Zagreb, HR

- (51) MKP (10) [HR P20240835 T1](#)  
**C10G 45/12** (2006.01)  
**B01J 29/10** (2006.01)  
**B01J 37/20** (2006.01)  
**C10G 47/18** (2006.01)  
**C10G 49/08** (2006.01)  
 (11) P20240835 (46) 27.09.2024.  
 (21) P20240835T (22) 20.06.2024.  
 (96) [EP 17202278.2](#) 29.06.2010.  
 (97) EP 3363878, 22.08.2018. 201834, En  
 (97) EP 3363878, 20.03.2024. 202412, En  
 (31) 496442 (32) 01.07.2009. (33) US  
 (62) 10794645.1 ; 29.06.2010.  
 (54) **POSTUPAK PROIZVODNJE KATALIZATORA ZA HIDROPRERADU**  
 METHOD FOR MAKING A HYDROPROCESSING CATALYST  
 (73) Chevron U.S.A. Inc., 6001 Bollinger Canyon Road, San Ramon, CA 94583, US  
 (72) Bi-Zeng Zhan, 6001 Bollinger Canyon Road, San Ramon, CA 94583, US  
 Theodorus Maesen, 6001 Bollinger Canyon Road, San Ramon, CA 94583, US  
 Janine Lichtenberger, 6001 Bollinger Canyon Road, San Ramon, CA 94583, US  
 Andrew Rainis, 6001 Bollinger Canyon Road, San Ramon, CA 94583, US  
 Hye-Kyung Timken, 6001 Bollinger Canyon Road, San Ramon, CA 94583, US  
 (74) Hraste & Partneri odvjetničko društvo d.o.o., Zagreb, HR

- (51) MKP (10) [HR P20240807 T1](#)  
**C11D 17/04** (2006.01)  
**C11D 11/00** (2006.01)  
**C11D 3/386** (2006.01)  
**C11D 3/00** (2006.01)  
**C11D 1/02** (2006.01)  
**C11D 1/66** (2006.01)  
 (11) P20240807 (46) 27.09.2024.  
 (21) P20240807T (22) 13.06.2024.  
 (86) PCT/IB2020061179 26.11.2020.  
 (96) [EP 20839381.9](#) 26.11.2020.  
 (87) [WO2021105919](#), 03.06.2021.  
 (97) EP 4065680, 05.10.2022. 202240, En  
 (97) EP 4065680, 05.06.2024. 202423, En  
 (31) 201900022392 (32) 28.11.2019. (33) IT  
 (54) **TEKUĆI SASTAV ZA PRANJE S ODVOJENIM KOMPONENTAMA ZA PRANJE RUBLJA, SET ZA TO I METODA PRANJA ZA AUTOMATSKA PERILICE RUBLJA**  
 LIQUID WASHING COMPOSITION WITH SEPARATE COMPONENTS FOR LAUNDRY AND KIT THEREOF AND WASHING METHOD FOR AUTOMATIC WASHING MACHINES  
 (73) SALROS S.R.L., Via Abbondio Sangiorgio 12, 20145 Milano, IT  
 (72) Paola Luzzini, Via Tonale 20, 20125 Milano, IT  
 Ivana Rovelli, Via Tonale 20, 20125 Milano, IT  
 Elisa Zacchi, Via Tonale 20, 20125 Milano, IT  
 (74) KORPER I PARTNERI odvjetničko društvo d.o.o., Zagreb, HR

- (51) MKP (10) [HR P20240798 T1](#)  
**C12N 5/074** (2010.01)  
**C12N 5/075** (2010.01)  
**A61K 35/12** (2015.01)  
 (11) P20240798 (46) 27.09.2024.  
 (21) P20240798T (22) 12.06.2024.  
 (96) [EP 22150013.5](#) 05.06.2015.

- (97) EP 4012023, 15.06.2022. 202224, En  
 (97) EP 4012023, 15.05.2024. 202420, En  
 (31) 201462013121 P (32) 17.06.2014. (33) US  
 (62) 15781411.2 ; 05.06.2015.  
 (54) **TERAPIJA MATIČNIM STANICAMA KOD PATOLOGIJA ENDOMETRIJA**  
 STEM CELL THERAPY IN ENDOMETRIAL PATHOLOGIES  
 (73) ASHERMAN THERAPY, S.L., Ronda Narciso Monturiol y Estarriol, 11 C, 46980 Paterna, Valencia, ES  
 (72) Carlos Simon, 46980 Paterna, Valencia, ES  
 Javier Santamaria, 46980 Paterna, Valencia, ES  
 Antonio Pellicer, 46026 Valencia, ES  
 Irene Cervello, 46026 Valencia, ES  
 (74) Hraste & Partneri odvjetničko društvo d.o.o., Zagreb, HR

- (51) MKP (10) [HR P20240850 T1](#)  
**C12N 5/0783** (2010.01)  
**A01N 1/02** (2006.01)  
**A61K 35/17** (2015.01)  
**C12M 3/00** (2006.01)  
 (11) P20240850 (46) 27.09.2024.  
 (21) P20240850T (22) 24.06.2024.  
 (86) PCT/US2018040474 29.06.2018.  
 (96) [EP 18745741.1](#) 29.06.2018.  
 (87) [WO2019190579](#), 03.10.2019.  
 (97) EP 3775165, 17.02.2021. 202107, En  
 (97) EP 3775165, 27.03.2024. 202413, En  
 (31) 201815940901 (32) 29.03.2018. (33) US  
 (54) **POSTUPCI PROIZVODNJE TUMOR-INFILTRIRAJUĆIH LIMFOCITA I UPORABE ISTIH U IMUNOTERAPIJI**  
 PROCESSES FOR PRODUCTION OF TUMOR INFILTRATING LYMPHOCYTES AND USES OF SAME IN IMMUNOTHERAPY  
 (73) Iovance Biotherapeutics, Inc., 825 Industrial Road, Suite 400, San Carlos, CA 94070, US  
 (72) Seth Wardell, c/o Iovance Biotherapeutics, Inc., 999 Skyway Road, Suite 150, San Carlos, CA 94070, US  
 James Bender, 3 Cloverdale, Rancho Santa Margarita, CA 92688, US  
 (74) ZMP IP d.o.o., Zagreb, HR

- (51) MKP (10) [HR P20240802 T1](#)  
**E04C 1/40** (2006.01)  
**E04B 2/02** (2006.01)  
 (11) P20240802 (46) 27.09.2024.  
 (21) P20240802T (22) 13.06.2024.  
 (86) PCT/EP2019073592 04.09.2019.  
 (96) [EP 19762978.5](#) 04.09.2019.  
 (87) [WO2020053047](#), 19.03.2020.  
 (97) EP 3850168, 21.07.2021. 202129, Fr  
 (97) EP 3850168, 24.04.2024. 202417, Fr  
 (31) 201805622 (32) 10.09.2018. (33) BE  
 (54) **GRAĐEVINSKI ELEMENT**  
 CONSTRUCTION ELEMENT  
 (73) Gablok SA, Rue des Waides 18C, 4890 Thimister-Clermont, BE  
 (72) Gabriel Lakatos, Trou du Bois, 90, 4652 Xhendelesse, BE  
 (74) Marin Karuza, Zagreb, HR

- (51) MKP (10) [HR P20240819 T1](#)  
**E05D 11/10** (2006.01)  
 (11) P20240819 (46) 27.09.2024.  
 (21) P20240819T (22) 17.06.2024.  
 (96) [EP 18207063.1](#) 19.11.2018.  
 (97) EP 3486415, 22.05.2019. 201921, En  
 (97) EP 3486415, 10.04.2024. 202415, En  
 (31) 201700132304 (32) 20.11.2017. (33) IT  
 (54) **SUSTAV ŠARKI ZA VANJSKE UREDAJE, KAO ŠTO SU PROZORSKI KAPCI ILI ŽALUZINE, UKLJUČUJUĆI NAPRAVU ZA POJAČANJE**  
 HINGE SYSTEM FOR EXTERNAL FIXTURES, SUCH AS WINDOW SHUTTERS OR BLINDS INCLUDING REINFORCEMENT DEVICE  
 (73) M2 Snc di Castellani Fabio & C., Via F. Serafini, 7 (Fraz. Preore), 38095 Tre Ville (TN), IT  
 (72) Fabio Castellani, Via Roma, 22/A (Fraz. Ragoli), 38095 Tre Ville (TN), IT  
 (74) PETOŠEVIĆ d.o.o., Zagreb, HR

(51)	MKP	(10)	<a href="#">HR P20240785 T1</a>	
	<b>F16D 41/064</b> (2006.01)			
(11)	P20240785	(46)		27.09.2024.
(21)	P20240785T	(22)		10.06.2024.
(96)	<a href="#">EP 21184633.2</a>			14.07.2011.
(97)	EP 3998414, 18.05.2022.			202220, En
(97)	EP 3998414, 13.03.2024.			202411, En
(31)	20101022	(32)	16.07.2010.	(33) NO
(62)	11807113.3 ; 14.07.2011.			
(54)	<b>SAMO-ZAKLJUČAVAJUĆI MEHANIZAM</b>			
	SELF LOCK MECHANISM			
(73)	Eltorque AS, Julianus Holms veg, 34, 7041 Trondheim, NO			
(72)	Terje Søråas, 7125 Vanvikan, NO			
	Jon Eirik Brennvall, 7031 Trondheim, NO			
	Tor Erik Næbb, 7120 Leksvik, NO			
(74)	Hraste & Partneri odvjetničko društvo d.o.o., Zagreb, HR			
(51)	MKP	(10)	<a href="#">HR P20240820 T1</a>	
	<b>F16K 1/02</b> (2006.01)			
	<b>F17C 1/00</b> (2006.01)			
	<b>B01F 23/00</b> (2022.01)			
(11)	P20240820	(46)		27.09.2024.
(21)	P20240820T	(22)		17.06.2024.
(96)	<a href="#">EP 22195676.6</a>			01.01.2020.
(97)	EP 4130525, 08.02.2023.			202306, En
(97)	EP 4130525, 15.05.2024.			202420, En
(31)	201916411870	(32)	14.05.2019.	(33) US
(62)	20804879.3 ; 01.01.2020.			
(54)	<b>KARBONIZACIJA I PLINSKI KANISTAR ZA KARBONIZACIJU</b>			
	CARBONATION MACHINE AND A GAS CANISTER FOR A			
	CARBONATION MACHINE			
(73)	SodaStream Industries Ltd., 1 Atir Yeda Street, 4464301 Kfar Saba, IL			
(72)	Guy Danieli, 9779137 Jerusalem, IL			
	Avi Cohen, 9695608 Jerusalem, IL			
	Oren Shalev, 7770068 Ashdod, IL			
	Mark Funt, 444485 Kfar Sab, IL			
	Allan Ring, 7941100 Mercaz Shapira, IL			
	Amnon Shkedi, 3706389 Pardes Hanna Karkur, IL			
	Dvir Brand, 4530643 Hod Hasharon, IL			
	Eyal Shmueli, 7179902 Modi'in-Maccabim-Reut, IL			
	Amit Avigdor, Bahan, IL			
	Eran Shaashua, 4592500 Adanim, IL			
	Hagai Harduff, 3055017 Binyamina, IL			
	Doron Krom, 3092091 Zikhron Yaacov, IL			
(74)	ZMP IP d.o.o., Zagreb, HR			
(51)	MKP	(10)	<a href="#">HR P20240726 T1</a>	
	<b>F17C 3/08</b> (2006.01)			
	<b>F17C 9/00</b> (2006.01)			
(11)	P20240726	(46)		27.09.2024.
(21)	P20240726T	(22)		29.05.2024.
(96)	<a href="#">EP 21177982.2</a>			07.06.2021.
(97)	EP 3922899, 15.12.2021.			202150, En
(97)	EP 3922899, 20.03.2024.			202412, En
(31)	202063036560 P	(32)	09.06.2020.	(33) US
(54)	<b>SISTEM ZA DISPENZIRANJE KRIOGENIH FLUIDA SA</b>			
	<b>UPRAVLJANJEM TOPLINOM</b>			
	CRYOGENIC FLUID DISPENSING SYSTEM WITH HEAT			
	MANAGEMENT			
(73)	Chart Inc., 2200 Airport Industrial Drive, Suite 100, Ball Ground, GA 30107, US			
(72)	Martin Spinka, Ball Ground, GA 30107, US			
	Jan Kubica, Ball Ground, GA 30107, US			
(74)	Marin Karuza, Zagreb, HR			
(51)	MKP	(10)	<a href="#">HR P20240809 T1</a>	
	<b>F22B 31/00</b> (2006.01)			
(11)	P20240809	(46)		27.09.2024.
(21)	P20240809T	(22)		14.06.2024.
(96)	<a href="#">EP 22164974.2</a>			29.03.2022.
(97)	EP 4071407, 12.10.2022.			202241, En
(97)	EP 4071407, 20.03.2024.			202412, En
(31)	20215411	(32)	07.04.2021.	(33) FI
(54)	<b>IZMJENJIVAČ TOPLINE ZA BRTVU PETLJE KOTLA S</b>			
	<b>CIRKULIRAJUĆIM FLUIDIZIRANIM SLOJEM I KOTAO S</b>			
	<b>CIRKULIRAJUĆIM FLUIDIZIRANIM SLOJEM</b>			
	A HEAT EXCHANGER FOR A LOOPSEAL OF A CIRCULATING			
	FLUIDIZED BED BOILER AND A CIRCULATING FLUIDIZED BED			
	BOILER			
(73)	Valmet Technologies Oy, Keilasatama 5, 02150 Espoo, FI			
(72)	Pekka Lehtonen, 33900 Tampere, FI			
(74)	Tomislav Hadžija, Zagreb, HR			
(51)	MKP	(10)	<a href="#">HR P20240789 T1</a>	
	<b>F27D 1/00</b> (2006.01)			
	<b>C04B 35/64</b> (2006.01)			
	<b>F27D 1/16</b> (2006.01)			
(11)	P20240789	(46)		27.09.2024.
(21)	P20240789T	(22)		10.06.2024.
(96)	<a href="#">EP 22158314.9</a>			23.02.2022.
(97)	EP 4235073, 30.08.2023.			202335, De
(97)	EP 4235073, 20.03.2024.			202412, De
(54)	<b>PEČENO KERAMIČKO KALUPLJENO TIJELO I POSTUPAK ZA</b>			
	<b>PROIZVODNJU PEČENOG KERAMIČKOG KALUPLJENOG</b>			
	<b>TIJELA KORIŠTENJEM ELEKTROMAGNETSKOG ZRAČENJA</b>			
	<b>MAKSIMALNE FREKVENCIJE OD 300 GHZ</b>			
	FIRED CERAMIC MOULDING AND METHOD FOR			
	MANUFACTURING A FIRED CERAMIC MOULDING USING			
	ELECTROMAGNETIC RADIATION HAVING A MAXIMUM			
	FREQUENCY OF 300 GHZ			
(73)	ERLUS AKTIENGESELLSCHAFT, 84088 Neufahrn, DE			
(72)	Carsten Ackerhans, 84066 Mellersdorf-Pfaffenberg, DE			
	Alois Hacker, 95659 Arzberg, DE			
	Franz Kreupl, 80802 München, DE			
	Alexander Josef Stoll, 85354 Freising, DE			
(74)	Andrej Matijević, Zagreb, HR			
(51)	MKP	(10)	<a href="#">HR P20240792 T1</a>	
	<b>F41A 3/26</b> (2006.01)			
	<b>F41A 5/28</b> (2006.01)			
	<b>F41A 5/30</b> (2006.01)			
	<b>F41A 3/12</b> (2006.01)			
	<b>F41A 3/04</b> (2006.01)			
	<b>F41A 3/78</b> (2006.01)			
	<b>F41A 25/16</b> (2006.01)			
	<b>F41A 3/86</b> (2006.01)			
	<b>F41A 5/18</b> (2006.01)			
	<b>F41A 5/26</b> (2006.01)			
	<b>F41A 9/29</b> (2006.01)			
(11)	P20240792	(46)		27.09.2024.
(21)	P20240792T	(22)		11.06.2024.
(86)	PCT/US2019029167			25.04.2019.
(96)	<a href="#">EP 19793173.6</a>			25.04.2019.
	<a href="#">WO2019210084</a>			31.10.2019.
(87)				
(97)	EP 3784975, 03.03.2021.			202109, En
(97)	EP 3784975, 05.06.2024.			202423, En
(31)	201862662603 P	(32)	25.04.2018.	(33) US
(54)	<b>POVRATNI TRZAJNI SKLOP ZA PUŠKU</b>			
	RECOIL ASSEMBLY FOR A RIFLE			
(73)	SIG Sauer, Inc., 72 Pease Boulevard, Newington, NH 03801, US			
(72)	David Luke Steimke, 90 Prescott Road, Epping, NH 03402, US			
	Jeffery John Melochick, 12 Washington Drive, Raymond, NH 03077, US			
	Andrew Phillip Lorient, 280 Old Rochester Road, Somersworth, NH 03878, US			
	Jacob Thomas Shawley, 280 Old Rochester Road, Somersworth, NH 03878, US			
	Lindsay Lee Bunch, 6 Poor Farm Road, Deerfield, NH 03037, US			
(74)	FORINPRO d.o.o., Zagreb, HR			
(51)	MKP	(10)	<a href="#">HR P20240782 T1</a>	
	<b>G01N 21/359</b> (2014.01)			
	<b>G01N 33/48</b> (2006.01)			
	<b>A61B 5/1455</b> (2006.01)			
	<b>G16H 40/67</b> (2018.01)			
	<b>G16H 50/20</b> (2018.01)			
	<b>G16H 50/30</b> (2018.01)			
(11)	P20240782	(46)		27.09.2024.
(21)	P20240782T	(22)		08.06.2024.
(86)	PCT/ES2020070027			17.01.2020.
(96)	<a href="#">EP 20745840.7</a>			17.01.2020.
(87)	<a href="#">WO2020152380</a>			30.07.2020.

- (97) EP 3916376, 01.12.2021. 202148, En  
 (97) EP 3916376, 17.04.2024. 202416, En  
 (31) 201930045 (32) 22.01.2019. (33) ES  
 (54) **PRIJENOSNI UREĐAJ I POSTUPAK ZA NEINVAZIVNU PROCJENU RAZINE GLUKOZE U KRVI**  
 PORTABLE DEVICE AND METHOD FOR NON-INVASIVE BLOOD GLUCOSE LEVEL ESTIMATION  
 (73) Universidad de Sevilla, Pabellón de Brasil Paseo de las Delicias, s/n, 41013 Sevilla, ES  
 (72) Luis Javier Reina Tosina, 41013 Sevilla, ES  
 Laura Mª Roa Romero, 41013 Sevilla, ES  
 David Naranjo Hernández, 41013 Sevilla, ES  
 (74) Danija Budimir, Zagreb, HR

- PERFORMING TRANSACTIONS USING PRIVATE AND PUBLIC BLOCKCHAINS  
 (73) Algorand Labs S.r.l., Via di San Nicola, Da Tolentino 67 CAP, 00187 Roma (RM), IT  
 (72) Sergey Gorbunov, 399 Boylston Street, Suite 800, Boston, MA 02116, US  
 Silvio Micali, 399 Boylston Street, Suite 800, Boston, MA 02116, US  
 Maurice Herlihy, 399 Boylston Street, Suite 800, Boston, MA 02116, US  
 (74) Tomislav Hadžija, Zagreb, HR

- (51) MKP (10) [HR P20240704 T1](#)  
**G01N 33/50** (2006.01)  
**G01N 33/68** (2006.01)  
**G01N 33/53** (2006.01)  
 (11) P20240704 (46) 27.09.2024.  
 (21) P20240704T (22) 24.05.2024.  
 (96) [EP 20193183.9](#) 10.05.2017.  
 (97) EP 3792628, 17.03.2021. 202111, En  
 (97) EP 3792628, 24.04.2024. 202417, En  
 (31) PCT/EP2016/060897 (32) 13.05.2016. (33) WO  
 (62) 17726208.6 ; 10.05.2017.  
 (54) **POSTUPCI ZA PREDVIĐANJE KORISNOSTI NEOANTIGENA ZA IMUNOTERAPIJU**  
 METHODS FOR PREDICTING THE USEFULNESS OF NEOANTIGENS FOR IMMUNOTHERAPY  
 (73) BioNTech SE, An der Goldgrube 12, 55131 Mainz, DE  
 TRON - Translationale Onkologie an der Universitätsmedizin der Johannes Gutenberg- Universität Mainz gemeinnützige GmbH, Freiligrathstrasse 12, 55131 Mainz, DE  
 (72) Mathias Vormehr, Alexander-Diehl-Straße 10, 55130 Mainz, DE  
 Ugur Sahin, Philipp-von-Zabern-Platz 1, 55116 Mainz, DE  
 Barbara Schrörs, Kapellenstr. 34, 55124 Mainz, DE  
 Martin Löwer, Franziska-Kessel-Straße 61, 55131 Mainz, DE  
 Sebastian Boegel, Bergstraße 13, 67823 Obermoschel, DE  
 (74) ZMP IP d.o.o., Zagreb, HR

- (51) MKP (10) [HR P20240814 T1](#)  
**H04L 9/40** (2022.01)  
**H04L 9/00** (2022.01)  
**G06F 21/32** (2013.01)  
**G06F 21/34** (2013.01)  
**G06F 21/62** (2013.01)  
**G06F 21/64** (2013.01)  
**H04L 9/32** (2006.01)  
 (11) P20240814 (46) 27.09.2024.  
 (21) P20240814T (22) 14.06.2024.  
 (86) PCT/IB2019053263 19.04.2019.  
 (96) [EP 19787660.0](#) 19.04.2019.  
 (87) [WO2019202563](#), 24.10.2019.  
 (97) EP 3782058, 24.02.2021. 202108, En  
 (97) EP 3782058, 20.03.2024. 202412, En  
 (31) 201811015112 (32) 20.04.2018. (33) IN  
 201811036931 29.09.2018. IN  
 201811047339 14.12.2018. IN  
 201911008056 01.03.2019. IN  
 (54) **DECENTRALIZIRANI MEHANIZAM ZA PROVJERU DOKUMENATA I ENTITETA**  
 DECENTRALIZED DOCUMENT AND ENTITY VERIFICATION ENGINE  
 (73)(72) Vishal Gupta, 21 Sunder Nagar 2nd Floor, 110003 Delhi, IN  
 (74) Tomislav Hadžija, Zagreb, HR

- (51) MKP (10) [HR P20240670 T1](#)  
**G01N 33/574** (2006.01)  
 (11) P20240670 (46) 27.09.2024.  
 (21) P20240670T (22) 17.05.2024.  
 (96) [EP 21170716.1](#) 30.05.2017.  
 (97) EP 3916392, 01.12.2021. 202148, En  
 (97) EP 3916392, 01.05.2024. 202418, En  
 (31) 16171885 (32) 30.05.2016. (33) EP  
 (62) 17728484.1 ; 30.05.2017.  
 (54) **POSTUPCI ZA PREDVIĐANJE TERAPIJSKE DOBROBITI OD ANTI-CD19 TERAPIJE KOD PACIJENATA**  
 METHODS FOR PREDICTING THERAPEUTIC BENEFIT OF ANTI-CD19 THERAPY IN PATIENTS  
 (73) Incyte Corporation, 1801 Augustine Cut-off, Wilmington, DE 19803, US  
 (72) Jan Endell, 80333 Munich, DE  
 Mark Winderlich, 81373 München, DE  
 Rainer Boxhammer, 83059 Kolbermoor, DE  
 (74) Vukmir i suradnici odvjjetničko društvo d.o.o., Zagreb, HR

- (51) MKP (10) [HR P20240646 T1](#)  
**G06Q 20/00** (2012.01)  
**G06F 21/64** (2013.01)  
**H04L 9/32** (2006.01)  
**H04L 9/00** (2022.01)  
**G06Q 20/02** (2012.01)  
 (11) P20240646 (46) 27.09.2024.  
 (21) P20240646T (22) 14.05.2024.  
 (86) PCT/US2020059473 06.11.2020.  
 (96) [EP 20885493.5](#) 06.11.2020.  
 (87) [WO2021092434](#), 14.05.2021.  
 (97) EP 4032052, 27.07.2022. 202230, En  
 (97) EP 4032052, 14.02.2024. 202407, En  
 (31) 201962933091 P (32) 08.11.2019. (33) US  
 202063015040 P 24.04.2020. US  
 (54) **IZVOĐENJE TRANSAKCIJA POMOĆU PRIVATNIH I JAVNIH LANACA BLOKOVA**

## Kazalo brojeva europskih patenata

Broj patenta (11)	MKP (51)	Broj patenta (11)	MKP (51)	Broj patenta (11)	MKP (51)
P20240471	<b>B22D 29/00</b> (2006.01) <b>B22C 9/02</b> (2006.01) <b>B22C 9/10</b> (2006.01) <b>C21D 9/00</b> (2006.01) <b>B22C 9/04</b> (2006.01) <b>B22D 30/00</b> (2006.01) <b>B22D 45/00</b> (2006.01)	P20240746	<b>A61K 36/02</b> (2006.01) <b>A61K 35/748</b> (2015.01) <b>A01N 25/12</b> (2006.01) <b>A01N 31/16</b> (2006.01) <b>A01N 65/03</b> (2009.01) <b>A01N 63/20</b> (2020.01) <b>A01P 3/00</b> (2006.01) <b>C05G 3/50</b> (2020.01) <b>C05C 9/00</b> (2006.01) <b>C05D 9/00</b> (2006.01) <b>C05G 3/70</b> (2020.01) <b>C05G 5/27</b> (2020.01) <b>C05F 11/00</b> (2006.01) <b>C05G 3/60</b> (2020.01)	P20240798	<b>C12N 5/074</b> (2010.01) <b>C12N 5/0775</b> (2010.01) <b>A61K 35/12</b> (2015.01)
P20240564	<b>A61K 9/28</b> (2006.01) <b>A61K 9/20</b> (2006.01)	P20240769	<b>A22C 13/00</b> (2006.01)	P20240799	<b>B30B 9/12</b> (2006.01) <b>B30B 9/18</b> (2006.01) <b>G01F 13/00</b> (2006.01)
P20240574	<b>C07D 209/16</b> (2006.01) <b>A61P 25/00</b> (2006.01) <b>A61P 25/04</b> (2006.01) <b>A61P 25/06</b> (2006.01) <b>A61P 25/16</b> (2006.01) <b>A61P 25/22</b> (2006.01) <b>A61P 25/24</b> (2006.01) <b>A61P 25/30</b> (2006.01) <b>A61K 31/4045</b> (2006.01)	P20240782	<b>G01N 21/359</b> (2014.01) <b>G01N 33/48</b> (2006.01) <b>A61B 5/1455</b> (2006.01) <b>G16H 40/67</b> (2018.01) <b>G16H 50/20</b> (2018.01) <b>G16H 50/30</b> (2018.01)	P20240800	<b>A61K 9/00</b> (2006.01) <b>A61K 9/10</b> (2006.01) <b>A61K 31/519</b> (2006.01) <b>A61P 25/18</b> (2006.01) <b>A61P 25/24</b> (2006.01) <b>A61P 3/04</b> (2006.01)
P20240608	<b>B63B 35/38</b> (2006.01) <b>E02B 3/06</b> (2006.01)	P20240783	<b>C07D 213/89</b> (2006.01) <b>C07D 213/61</b> (2006.01) <b>C07C 51/16</b> (2006.01) <b>C07C 67/30</b> (2006.01) <b>C07C 67/39</b> (2006.01)	P20240801	<b>A61K 31/4995</b> (2006.01) <b>A61P 17/04</b> (2006.01) <b>A61K 38/05</b> (2006.01) <b>A61K 31/7042</b> (2006.01) <b>A61K 31/554</b> (2006.01) <b>A61P 1/16</b> (2006.01)
P20240628	<b>A61K 31/40</b> (2006.01) <b>A61K 9/20</b> (2006.01) <b>A61K 9/48</b> (2006.01)	P20240784	<b>A61K 9/00</b> (2006.01) <b>A61K 31/365</b> (2006.01) <b>A61K 31/685</b> (2006.01) <b>A61K 31/728</b> (2006.01) <b>A61P 17/00</b> (2006.01) <b>A61Q 19/00</b> (2006.01) <b>A61K 8/02</b> (2006.01) <b>A61K 8/41</b> (2006.01) <b>A61K 8/67</b> (2006.01) <b>A61K 8/73</b> (2006.01)	P20240802	<b>E04C 1/40</b> (2006.01) <b>E04B 2/02</b> (2006.01)
P20240646	<b>G06Q 20/00</b> (2012.01) <b>G06F 21/64</b> (2013.01) <b>H04L 9/32</b> (2006.01) <b>H04L 9/00</b> (2022.01) <b>G06Q 20/02</b> (2012.01)	P20240785	<b>F16D 41/064</b> (2006.01)	P20240803	<b>A23L 19/00</b> (2016.01) <b>A23L 5/10</b> (2016.01) <b>A23L 27/00</b> (2016.01)
P20240670	<b>G01N 33/574</b> (2006.01)	P20240786	<b>B29C 65/34</b> (2006.01) <b>F16L 47/03</b> (2006.01) <b>B29K 101/12</b> (2006.01) <b>B29L 23/00</b> (2006.01)	P20240804	<b>B29D 17/00</b> (2006.01) <b>B29C 45/26</b> (2006.01) <b>B29K 67/00</b> (2006.01) <b>B29L 17/00</b> (2006.01) <b>B29C 45/23</b> (2006.01) <b>B29C 45/56</b> (2006.01) <b>B29K 105/00</b> (2006.01)
P20240685	<b>A61K 38/40</b> (2006.01) <b>A61K 47/64</b> (2017.01) <b>A61K 47/69</b> (2017.01) <b>A61K 51/12</b> (2006.01) <b>C12N 5/0783</b> (2010.01) <b>C12N 5/0787</b> (2010.01) <b>A61K 35/17</b> (2015.01) <b>C12N 5/0786</b> (2010.01) <b>A61K 38/42</b> (2006.01) <b>A61K 35/15</b> (2015.01)	P20240787	<b>B01F 33/40</b> (2022.01)	P20240805	<b>C07K 7/08</b> (2006.01) <b>C07K 1/00</b> (2006.01)
P20240701	<b>A61K 31/549</b> (2006.01) <b>A61K 31/41</b> (2006.01) <b>A61K 31/4418</b> (2006.01) <b>A61K 31/382</b> (2006.01) <b>A61K 31/40</b> (2006.01) <b>A61K 31/4035</b> (2006.01) <b>A61K 31/404</b> (2006.01) <b>A61K 31/4178</b> (2006.01) <b>A61K 31/4184</b> (2006.01) <b>A61K 31/4422</b> (2006.01) <b>A61K 31/495</b> (2006.01) <b>A61K 31/517</b> (2006.01) <b>A61K 31/554</b> (2006.01) <b>A61K 31/277</b> (2006.01) <b>A61P 9/12</b> (2006.01)	P20240788	<b>C07D 215/46</b> (2006.01) <b>C07D 215/44</b> (2006.01) <b>C07D 401/12</b> (2006.01) <b>C07D 401/14</b> (2006.01) <b>C07D 405/14</b> (2006.01) <b>C07D 409/14</b> (2006.01) <b>C07D 413/12</b> (2006.01) <b>C07D 413/14</b> (2006.01) <b>C07D 487/04</b> (2006.01) <b>C07D 487/08</b> (2006.01) <b>C07D 495/14</b> (2006.01) <b>C07D 519/00</b> (2006.01) <b>A61P 35/00</b> (2006.01) <b>A61K 31/4709</b> (2006.01) <b>A61K 31/4985</b> (2006.01) <b>A61K 31/551</b> (2006.01)	P20240807	<b>C11D 17/04</b> (2006.01) <b>C11D 11/00</b> (2006.01) <b>C11D 3/386</b> (2006.01) <b>C11D 3/00</b> (2006.01) <b>C11D 1/02</b> (2006.01) <b>C11D 1/66</b> (2006.01)
P20240704	<b>G01N 33/50</b> (2006.01) <b>G01N 33/68</b> (2006.01) <b>G01N 33/53</b> (2006.01)	P20240789	<b>F27D 1/00</b> (2006.01) <b>C04B 35/64</b> (2006.01) <b>F27D 1/16</b> (2006.01)	P20240808	<b>A61K 9/00</b> (2006.01) <b>A61K 47/10</b> (2017.01) <b>A61K 45/06</b> (2006.01) <b>A61P 19/02</b> (2006.01) <b>A61K 31/443</b> (2006.01) <b>A61K 31/4465</b> (2006.01) <b>A61K 8/22</b> (2006.01)
P20240726	<b>F17C 3/08</b> (2006.01) <b>F17C 9/00</b> (2006.01)	P20240792	<b>F41A 3/26</b> (2006.01) <b>F41A 5/28</b> (2006.01) <b>F41A 5/30</b> (2006.01) <b>F41A 3/12</b> (2006.01) <b>F41A 3/04</b> (2006.01) <b>F41A 3/78</b> (2006.01) <b>F41A 25/16</b> (2006.01) <b>F41A 3/86</b> (2006.01) <b>F41A 5/18</b> (2006.01) <b>F41A 5/26</b> (2006.01) <b>F41A 9/29</b> (2006.01)	P20240809	<b>F22B 31/00</b> (2006.01)
				P20240810	<b>B63B 35/44</b> (2006.01) <b>B63B 35/58</b> (2006.01) <b>H02B 7/00</b> (2006.01)
				P20240811	<b>C07D 487/04</b> (2006.01) <b>A61P 17/06</b> (2006.01) <b>A61K 31/5025</b> (2006.01)
				P20240812	<b>A61K 31/198</b> (2006.01) <b>A61P 25/04</b> (2006.01)
				P20240814	<b>H04L 9/40</b> (2022.01) <b>H04L 9/00</b> (2022.01) <b>G06F 21/32</b> (2013.01) <b>G06F 21/34</b> (2013.01) <b>G06F 21/62</b> (2013.01) <b>G06F 21/64</b> (2013.01) <b>H04L 9/32</b> (2006.01)

Broj patenta (11)	MKP (51)	Broj patenta (11)	MKP (51)	Broj patenta (11)	MKP (51)
P20240815	<b>C07K 16/18</b> (2006.01) <b>A61K 39/00</b> (2006.01) <b>A61P 1/04</b> (2006.01) <b>A61P 3/10</b> (2006.01) <b>A61P 9/00</b> (2006.01) <b>A61P 9/10</b> (2006.01) <b>A61P 11/00</b> (2006.01) <b>A61P 11/06</b> (2006.01) <b>A61P 13/00</b> (2006.01) <b>A61P 13/10</b> (2006.01) <b>A61P 13/12</b> (2006.01) <b>A61P 17/02</b> (2006.01) <b>A61P 19/02</b> (2006.01) <b>A61P 21/04</b> (2006.01) <b>A61P 25/00</b> (2006.01) <b>A61P 25/08</b> (2006.01) <b>A61P 25/16</b> (2006.01) <b>A61P 25/28</b> (2006.01) <b>A61P 27/02</b> (2006.01) <b>A61P 29/00</b> (2006.01)	P20240825	<b>A61K 31/00</b> (2006.01) <b>A61K 39/00</b> (2006.01) <b>A61K 39/395</b> (2006.01) <b>C07K 16/28</b> (2006.01) <b>A61K 45/06</b> (2006.01) <b>A61K 9/00</b> (2006.01) <b>A61P 35/00</b> (2006.01)	P20240846	<b>A61K 31/56</b> (2006.01) <b>A61K 39/395</b> (2006.01) <b>A61K 45/06</b> (2006.01) <b>C07K 16/24</b> (2006.01)
		P20240827	<b>A61K 35/28</b> (2015.01) <b>C12N 5/074</b> (2010.01)	P20240847	<b>A61K 39/02</b> (2006.01) <b>C07K 14/24</b> (2006.01)
		P20240828	<b>B63B 1/10</b> (2006.01) <b>B63B 1/12</b> (2006.01) <b>B63B 75/00</b> (2020.01) <b>B63B 35/44</b> (2006.01) <b>B63B 3/04</b> (2006.01)	P20240849	<b>A61K 31/7125</b> (2006.01) <b>A61K 9/00</b> (2006.01) <b>A61K 47/20</b> (2006.01) <b>A61K 9/113</b> (2006.01) <b>A61K 47/44</b> (2017.01) <b>A61P 27/02</b> (2006.01)
		P20240829	<b>A61K 9/00</b> (2006.01) <b>A61K 9/48</b> (2006.01) <b>A61K 31/00</b> (2006.01)	P20240850	<b>C12N 5/0783</b> (2010.01) <b>A01N 1/02</b> (2006.01) <b>A61K 35/17</b> (2015.01) <b>C12M 3/00</b> (2006.01)
		P20240830	<b>A61F 2/24</b> (2006.01) <b>A61B 17/34</b> (2006.01)	P20240852	<b>C08L 67/02</b> (2006.01) <b>B32B 7/02</b> (2019.01) <b>B32B 9/02</b> (2006.01) <b>B32B 9/04</b> (2006.01) <b>B32B 23/08</b> (2006.01) <b>B32B 23/04</b> (2006.01) <b>B32B 27/08</b> (2006.01) <b>B32B 27/20</b> (2006.01) <b>B32B 27/22</b> (2006.01) <b>B32B 27/28</b> (2006.01) <b>B32B 27/30</b> (2006.01) <b>B32B 27/32</b> (2006.01) <b>B32B 27/34</b> (2006.01) <b>B32B 27/36</b> (2006.01) <b>C08J 5/18</b> (2006.01) <b>C08L 67/00</b> (2006.01) <b>C08L 101/16</b> (2006.01)
P20240817	<b>A61K 31/4439</b> (2006.01) <b>C07H 19/06</b> (2006.01) <b>A61K 45/06</b> (2006.01) <b>A61P 35/02</b> (2006.01) <b>A61K 31/7068</b> (2006.01) <b>A61K 31/704</b> (2006.01) <b>A61K 31/136</b> (2006.01) <b>A61K 31/7048</b> (2006.01) <b>A61K 31/444</b> (2006.01)	P20240831	<b>C07D 487/10</b> (2006.01) <b>C07D 487/04</b> (2006.01) <b>C07D 471/10</b> (2006.01) <b>C07D 401/14</b> (2006.01) <b>A61K 31/497</b> (2006.01) <b>A61K 31/444</b> (2006.01) <b>A61K 31/438</b> (2006.01) <b>A61K 31/407</b> (2006.01) <b>A61P 11/00</b> (2006.01) <b>A61P 29/00</b> (2006.01)	P20240853	<b>B01J 20/22</b> (2006.01) <b>C02F 1/00</b> (2023.01) <b>C02F 1/26</b> (2023.01) <b>C02F 1/28</b> (2023.01) <b>C02F 1/56</b> (2023.01) <b>C02F 101/20</b> (2006.01) <b>C02F 101/32</b> (2006.01) <b>C02F 103/08</b> (2006.01) <b>C02F 1/44</b> (2023.01) <b>C02F 1/76</b> (2023.01) <b>C02F 103/32</b> (2006.01) <b>C02F 1/24</b> (2023.01)
P20240819	<b>E05D 11/10</b> (2006.01)	P20240833	<b>C01B 25/237</b> (2006.01) <b>B01D 15/00</b> (2006.01) <b>B01J 20/20</b> (2006.01) <b>B01J 20/30</b> (2006.01) <b>B01J 20/32</b> (2006.01) <b>C02F 1/72</b> (2023.01) <b>C02F 1/76</b> (2023.01) <b>B01J 20/34</b> (2006.01)		
P20240820	<b>F16K 1/02</b> (2006.01) <b>F17C 1/00</b> (2006.01) <b>B01F 23/00</b> (2022.01)	P20240834	<b>A47C 27/00</b> (2006.01) <b>B68G 11/02</b> (2006.01) <b>A47C 27/12</b> (2006.01)		
P20240821	<b>A61K 35/17</b> (2015.01) <b>A61K 39/395</b> (2006.01) <b>C07K 16/28</b> (2006.01) <b>C07K 16/30</b> (2006.01) <b>A01N 1/02</b> (2006.01) <b>C12N 5/0783</b> (2010.01)	P20240835	<b>C10G 45/12</b> (2006.01) <b>B01J 29/10</b> (2006.01) <b>B01J 37/20</b> (2006.01) <b>C10G 47/18</b> (2006.01) <b>C10G 49/08</b> (2006.01)		
P20240822	<b>A01N 47/04</b> (2006.01) <b>A01P 3/00</b> (2006.01) <b>A01N 43/56</b> (2006.01)	P20240845	<b>B29C 65/18</b> (2006.01) <b>B65D 30/02</b> (2006.01) <b>B65D 30/08</b> (2006.01) <b>B29L 9/00</b> (2006.01)		
P20240823	<b>C07K 16/18</b> (2006.01) <b>A61P 7/00</b> (2006.01) <b>A61P 37/06</b> (2006.01) <b>A61K 9/00</b> (2006.01) <b>A61K 39/395</b> (2006.01)				
P20240824	<b>C09D 5/00</b> (2006.01)				

# Kazalo klasifikacijskih oznaka europskih патената prema Međunarodnoj klasifikaciji патената

MKP (51)	Broj патената (11)	Naziv izuma (54)
<b>A01N 1/02</b> (2006.01)	P20240821	STANICE NK ČUVANE ZAMRZAVANJEM, KOJE SU PRETHODNO UBAČENE UZ PROTUTIJELNI KONSTRUKT
<b>A01N 1/02</b> (2006.01)	P20240850	CRYOPRESERVED NK CELLS PRELOADED WITH AN ANTIBODY CONSTRUCT
<b>A01N 25/12</b> (2006.01)	P20240746	POSTUPCI PROIZVODNJE TUMOR-INFILTRIRAJUĆIH LIMFOCITA I UPORABE ISTIH U IMUNOTERAPIJI
<b>A01N 31/16</b> (2006.01)	P20240746	PROCESSES FOR PRODUCTION OF TUMOR INFILTRATING LYMPHOCYTES AND USES OF SAME IN IMMUNOTHERAPY
<b>A01N 43/56</b> (2006.01)	P20240822	PRIPRAVAK ZA ISHRANU USJEVA
<b>A01N 47/04</b> (2006.01)	P20240822	CROP NUTRITION COMPOSITION
<b>A01N 63/20</b> (2020.01)	P20240746	PRIPRAVAK ZA ISHRANU USJEVA
<b>A01N 65/03</b> (2009.01)	P20240746	CROP NUTRITION COMPOSITION
<b>A01P 3/00</b> (2006.01)	P20240746	PRIPRAVAK ZA ISHRANU USJEVA
<b>A01P 3/00</b> (2006.01)	P20240822	CROP NUTRITION COMPOSITION
<b>A22C 13/00</b> (2006.01)	P20240769	FUNGICIDNA SMJESA
<b>A23L 19/00</b> (2016.01)	P20240803	FUNGICIDAL MIXTURE
<b>A23L 27/00</b> (2016.01)	P20240803	FUNGICIDNA SMJESA
<b>A23L 5/10</b> (2016.01)	P20240803	FUNGICIDAL MIXTURE
<b>A47C 27/00</b> (2006.01)	P20240834	CELULOZNI OMOT, METODA ZA PROIZVODNJU ISTOG I PROIZVOD PUNJEN U NAVEDENI OMOT
<b>A47C 27/12</b> (2006.01)	P20240834	CELLULOSE CASING, METHOD FOR PRODUCING SAME AND PRODUCT STUFFED IN SAID CASING
<b>A61B 17/34</b> (2006.01)	P20240830	POSTUPAK ZA IZRADU BILJNE KOMPOZICIJE
<b>A61B 5/1455</b> (2006.01)	P20240782	PROCESS FOR MAKING A PLANT COMPOSITION
<b>A61F 2/24</b> (2006.01)	P20240830	POSTUPAK ZA IZRADU BILJNE KOMPOZICIJE
<b>A61K 31/00</b> (2006.01)	P20240825	PROCESS FOR MAKING A PLANT COMPOSITION
<b>A61K 31/00</b> (2006.01)	P20240829	POSTUPAK ZA IZRADU BILJNE KOMPOZICIJE
<b>A61K 31/136</b> (2006.01)	P20240817	TAPECIRANE NAVLAKE, POSEBICE ZA SJEDALA ILI LEŽALJKE
<b>A61K 31/198</b> (2006.01)	P20240812	CUSHIONING, IN PARTICULAR SEATING OR LYING SUPPORT
<b>A61K 31/277</b> (2006.01)	P20240701	TAPECIRANE NAVLAKE, POSEBICE ZA SJEDALA ILI LEŽALJKE
<b>A61K 31/365</b> (2006.01)	P20240784	CUSHIONING, IN PARTICULAR SEATING OR LYING SUPPORT
<b>A61K 31/382</b> (2006.01)	P20240701	DIZAJN OKVIRA SRČANOG ZALISKA S NEJEDNOLIKIM PODUPIRAČIMA
		HEART VALVE FRAME DESIGN WITH NON-UNIFORM STRUTS
		PRIJENOSNI UREĐAJ I POSTUPAK ZA NEINVAZIVNU PROCJENU RAZINE GLUKOZE U KRVI
		PORTABLE DEVICE AND METHOD FOR NON-INVASIVE BLOOD GLUCOSE LEVEL ESTIMATION
		DIZAJN OKVIRA SRČANOG ZALISKA S NEJEDNOLIKIM PODUPIRAČIMA
		HEART VALVE FRAME DESIGN WITH NON-UNIFORM STRUTS
		INTRALEZIJSKO DAVANJE PD-1 INHIBITORA ZA LIJEČENJE RAKA KOŽE
		INTRALESIONAL ADMINISTRATION OF PD-1 INHIBITORS FOR TREATING SKIN CANCER
		POBOLJŠANJA UREĐAJA I POSTUPAKA ZA ISPORUKU SUPSTANCI ŽIVOTINJAMA
		IMPROVEMENTS TO DEVICES AND METHODS FOR DELIVERY OF SUBSTANCES TO ANIMALS
		KOMBINIRANA TERAPIJA KOJA SADRŽI IVOSIDENIB, CITARABIN I DAUNORUBICIN ILI IDARUBICIN ZA LIJEČENJE AKUTNE MIJELOGENE LEUKEMIJE
		COMBINATION THERAPY COMPRISING IVOSIDENIB, CYTARABINE AND DAUNORUBICIN OR IDARUBICIN FOR TREATING ACUTE MYELOGENOUS LEUKEMIA
		OBLICI DOZIRANJA I TERAPIJSKA PRIMJENA L-4-KLOROKINURENINA
		DOSAGE FORMS AND THERAPEUTIC USES L-4-CHLOROKYNURENINE
		PRIPRAVCI ZA UPORABU U LIJEČENJU HIPERTENZIJE
		COMPOSITIONS FOR USE IN THE TREATMENT OF HYPERTENSION
		TOPIČKI PRIPRAVCI DIZAJNIRANI ZA ODRŽAVANJE I/ILI OBNAVLJANJE INTEGRITETA SLUZNICE I OŠTEĆENOG EPIDERMA
		TOPICAL COMPOSITIONS DESIGNED TO MAINTAIN AND/OR RESTORE THE INTEGRITY OF THE MUCOSA AND DAMAGED EPIDERMIS
		PRIPRAVCI ZA UPORABU U LIJEČENJU HIPERTENZIJE
		COMPOSITIONS FOR USE IN THE TREATMENT OF HYPERTENSION

MKP (51)	Broj patenta (11)	Naziv izuma (54)
<b>A61K 31/40</b> (2006.01)	P20240628	ORALNE KAPSULE KOJE SADRŽE TABLETE ATORVASTATINA KOJE POKAZUJU ODGOVARAJUĆI PROFIL OTAPANJA I BIORASPOLOŽIVOST ORAL CAPSULES COMPRISING ATORVASTATIN TABLETS SHOWING SUITABLE DISSOLUTION PROFILE AND BIOAVAILABILITY
<b>A61K 31/40</b> (2006.01)	P20240701	PRIPRAVCI ZA UPORABU U LIJEČENJU HIPERTENZIJE COMPOSITIONS FOR USE IN THE TREATMENT OF HYPERTENSION
<b>A61K 31/4035</b> (2006.01)	P20240701	PRIPRAVCI ZA UPORABU U LIJEČENJU HIPERTENZIJE COMPOSITIONS FOR USE IN THE TREATMENT OF HYPERTENSION
<b>A61K 31/404</b> (2006.01)	P20240701	PRIPRAVCI ZA UPORABU U LIJEČENJU HIPERTENZIJE COMPOSITIONS FOR USE IN THE TREATMENT OF HYPERTENSION
<b>A61K 31/4045</b> (2006.01)	P20240574	KRISTALNA HIDROBROMIDNA SOL OD 5-MEO-DMT CRYSTALLINE HYDROBROMIDE SALT OF 5-MEO-DMT
<b>A61K 31/407</b> (2006.01)	P20240831	DERIVATI 1-(6-(METOKSI)PIRIDAZIN-3-IL)CIKLOPROPAN-1-KARBOKSAMIDA KAO MODULATORI AUTOTAKSINA (ATX) ZA LIJEČENJE UPALNIH BOLESTI DIŠNIH PUTEVA 1-(6-(METHOXY)PYRIDAZIN-3-YL)CYCLOPROPANE-1-CARBOXAMIDE DERIVATIVES AS AUTOTAXIN (ATX) MODULATORS FOR THE TREATMENT OF INFLAMMATORY AIRWAY DISEASES
<b>A61K 31/41</b> (2006.01)	P20240701	PRIPRAVCI ZA UPORABU U LIJEČENJU HIPERTENZIJE COMPOSITIONS FOR USE IN THE TREATMENT OF HYPERTENSION
<b>A61K 31/4178</b> (2006.01)	P20240701	PRIPRAVCI ZA UPORABU U LIJEČENJU HIPERTENZIJE COMPOSITIONS FOR USE IN THE TREATMENT OF HYPERTENSION
<b>A61K 31/4184</b> (2006.01)	P20240701	PRIPRAVCI ZA UPORABU U LIJEČENJU HIPERTENZIJE COMPOSITIONS FOR USE IN THE TREATMENT OF HYPERTENSION
<b>A61K 31/438</b> (2006.01)	P20240831	DERIVATI 1-(6-(METOKSI)PIRIDAZIN-3-IL)CIKLOPROPAN-1-KARBOKSAMIDA KAO MODULATORI AUTOTAKSINA (ATX) ZA LIJEČENJE UPALNIH BOLESTI DIŠNIH PUTEVA 1-(6-(METHOXY)PYRIDAZIN-3-YL)CYCLOPROPANE-1-CARBOXAMIDE DERIVATIVES AS AUTOTAXIN (ATX) MODULATORS FOR THE TREATMENT OF INFLAMMATORY AIRWAY DISEASES
<b>A61K 31/4418</b> (2006.01)	P20240701	PRIPRAVCI ZA UPORABU U LIJEČENJU HIPERTENZIJE COMPOSITIONS FOR USE IN THE TREATMENT OF HYPERTENSION
<b>A61K 31/4422</b> (2006.01)	P20240701	PRIPRAVCI ZA UPORABU U LIJEČENJU HIPERTENZIJE COMPOSITIONS FOR USE IN THE TREATMENT OF HYPERTENSION
<b>A61K 31/443</b> (2006.01)	P20240808	FORMULACIJE S PRODULJENIM OSLOBAĐANJEM ZA INTRAARTIKULARNE PRIMJENE EXTENDED RELEASE FORMULATIONS FOR INTRA-ARTICULAR APPLICATIONS
<b>A61K 31/4439</b> (2006.01)	P20240817	KOMBINIRANA TERAPIJA KOJA SADRŽI IVOSIDENIB, CITARABIN I DAUNORUBICIN ILI IDARUBICIN ZA LIJEČENJE AKUTNE MIJELOGENE LEUKEMIJE COMBINATION THERAPY COMPRISING IVOSIDENIB, CYTARABINE AND DAUNORUBICIN OR IDARUBICIN FOR TREATING ACUTE MYELOGENOUS LEUKEMIA
<b>A61K 31/444</b> (2006.01)	P20240817	KOMBINIRANA TERAPIJA KOJA SADRŽI IVOSIDENIB, CITARABIN I DAUNORUBICIN ILI IDARUBICIN ZA LIJEČENJE AKUTNE MIJELOGENE LEUKEMIJE COMBINATION THERAPY COMPRISING IVOSIDENIB, CYTARABINE AND DAUNORUBICIN OR IDARUBICIN FOR TREATING ACUTE MYELOGENOUS LEUKEMIA
<b>A61K 31/444</b> (2006.01)	P20240831	DERIVATI 1-(6-(METOKSI)PIRIDAZIN-3-IL)CIKLOPROPAN-1-KARBOKSAMIDA KAO MODULATORI AUTOTAKSINA (ATX) ZA LIJEČENJE UPALNIH BOLESTI DIŠNIH PUTEVA 1-(6-(METHOXY)PYRIDAZIN-3-YL)CYCLOPROPANE-1-CARBOXAMIDE DERIVATIVES AS AUTOTAXIN (ATX) MODULATORS FOR THE TREATMENT OF INFLAMMATORY AIRWAY DISEASES
<b>A61K 31/4465</b> (2006.01)	P20240808	FORMULACIJE S PRODULJENIM OSLOBAĐANJEM ZA INTRAARTIKULARNE PRIMJENE EXTENDED RELEASE FORMULATIONS FOR INTRA-ARTICULAR APPLICATIONS
<b>A61K 31/4709</b> (2006.01)	P20240788	SPOJ S PROTUTUMORSKOM AKTIVNOŠĆU COMPOUND WITH ANTICANCER ACTIVITY
<b>A61K 31/495</b> (2006.01)	P20240701	PRIPRAVCI ZA UPORABU U LIJEČENJU HIPERTENZIJE COMPOSITIONS FOR USE IN THE TREATMENT OF HYPERTENSION
<b>A61K 31/497</b> (2006.01)	P20240831	DERIVATI 1-(6-(METOKSI)PIRIDAZIN-3-IL)CIKLOPROPAN-1-KARBOKSAMIDA KAO MODULATORI AUTOTAKSINA (ATX) ZA LIJEČENJE UPALNIH BOLESTI DIŠNIH PUTEVA 1-(6-(METHOXY)PYRIDAZIN-3-YL)CYCLOPROPANE-1-CARBOXAMIDE DERIVATIVES AS AUTOTAXIN (ATX) MODULATORS FOR THE TREATMENT OF INFLAMMATORY AIRWAY DISEASES
<b>A61K 31/4985</b> (2006.01)	P20240788	SPOJ S PROTUTUMORSKOM AKTIVNOŠĆU COMPOUND WITH ANTICANCER ACTIVITY
<b>A61K 31/4995</b> (2006.01)	P20240801	POSTUPCI ZA POVEĆANJE RASTA KOD PEDIJATRIJSKIH POJEDINACA KOJI IMAJU KOLESTATSKU BOLEST JETRE METHODS FOR INCREASING GROWTH IN PEDIATRIC SUBJECTS HAVING CHOLESTATIC LIVER DISEASE
<b>A61K 31/5025</b> (2006.01)	P20240811	DERIVATI PIROLO[1,2-B]PIRIDAZINA PYRROLO[1,2-B]PYRIDAZINE DERIVATIVES
<b>A61K 31/517</b> (2006.01)	P20240701	PRIPRAVCI ZA UPORABU U LIJEČENJU HIPERTENZIJE COMPOSITIONS FOR USE IN THE TREATMENT OF HYPERTENSION
<b>A61K 31/519</b> (2006.01)	P20240800	REŽIMI ZA DOZIRANJE POVEZANI S INJEKTIBILNIM FORMULACIJAMA PALIPERIDONA S PRODULJENIM OSLOBAĐANJEM DOSING REGIMENS ASSOCIATED WITH EXTENDED RELEASE PALIPERIDONE INJECTABLE FORMULATIONS
<b>A61K 31/549</b> (2006.01)	P20240701	PRIPRAVCI ZA UPORABU U LIJEČENJU HIPERTENZIJE COMPOSITIONS FOR USE IN THE TREATMENT OF HYPERTENSION
<b>A61K 31/551</b> (2006.01)	P20240788	SPOJ S PROTUTUMORSKOM AKTIVNOŠĆU COMPOUND WITH ANTICANCER ACTIVITY

MKP (51)	Broj patenta (11)	Naziv izuma (54)
<b>A61K 31/554</b> (2006.01)	P20240701	PRIPRAVCI ZA UPORABU U LIJEČENJU HIPERTENZIJE COMPOSITIONS FOR USE IN THE TREATMENT OF HYPERTENSION
<b>A61K 31/554</b> (2006.01)	P20240801	POSTUPCI ZA POVEĆANJE RASTA KOD PEDIJATRIJSKIH POJEDINACA KOJI IMAJU KOLESTATSKU BOLEST JETRE METHODS FOR INCREASING GROWTH IN PEDIATRIC SUBJECTS HAVING CHOLESTATIC LIVER DISEASE
<b>A61K 31/56</b> (2006.01)	P20240846	POSTUPCI LIJEČENJA BOLESTI U KOJIMA JE AKTIVNOST IL-13 ŠETNA PRIMJENOM ANTI-IL-13 ANTITIJELA METHODS OF TREATMENT OF DISEASES IN WHICH IL-13 ACTIVITY IS DETRIMENTAL USING ANTI-IL-13 ANTIBODIES
<b>A61K 31/685</b> (2006.01)	P20240784	TOPIČKI PRIPRAVCI DIZAJNIRANI ZA ODRŽAVANJE I/ILI OBNAVLJANJE INTEGRITETA SLUZNICE I OŠTEĆENOG EPIDERMA TOPICAL COMPOSITIONS DESIGNED TO MAINTAIN AND/OR RESTORE THE INTEGRITY OF THE MUCOSA AND DAMAGED EPIDERMIS
<b>A61K 31/704</b> (2006.01)	P20240817	KOMBINIRANA TERAPIJA KOJA SADRŽI IVOSIDENIB, CITARABIN I DAUNORUBICIN ILI IDARUBICIN ZA LIJEČENJE AKUTNE MIJELOGENE LEUKEMIJE COMBINATION THERAPY COMPRISING IVOSIDENIB, CYTARABINE AND DAUNORUBICIN OR IDARUBICIN FOR TREATING ACUTE MYELOGENOUS LEUKEMIA
<b>A61K 31/7042</b> (2006.01)	P20240801	POSTUPCI ZA POVEĆANJE RASTA KOD PEDIJATRIJSKIH POJEDINACA KOJI IMAJU KOLESTATSKU BOLEST JETRE METHODS FOR INCREASING GROWTH IN PEDIATRIC SUBJECTS HAVING CHOLESTATIC LIVER DISEASE
<b>A61K 31/7048</b> (2006.01)	P20240817	KOMBINIRANA TERAPIJA KOJA SADRŽI IVOSIDENIB, CITARABIN I DAUNORUBICIN ILI IDARUBICIN ZA LIJEČENJE AKUTNE MIJELOGENE LEUKEMIJE COMBINATION THERAPY COMPRISING IVOSIDENIB, CYTARABINE AND DAUNORUBICIN OR IDARUBICIN FOR TREATING ACUTE MYELOGENOUS LEUKEMIA
<b>A61K 31/7068</b> (2006.01)	P20240817	KOMBINIRANA TERAPIJA KOJA SADRŽI IVOSIDENIB, CITARABIN I DAUNORUBICIN ILI IDARUBICIN ZA LIJEČENJE AKUTNE MIJELOGENE LEUKEMIJE COMBINATION THERAPY COMPRISING IVOSIDENIB, CYTARABINE AND DAUNORUBICIN OR IDARUBICIN FOR TREATING ACUTE MYELOGENOUS LEUKEMIA
<b>A61K 31/7125</b> (2006.01)	P20240849	STERILNA EMULZIJA KOJA SADRŽI STABILNI FOSFOROTIOAT OLIGONUKLEOTIDA STERILE FORMULATION COMPRISING A STABLE PHOSPHOROTHIOATE OLIGONUCLEOTIDE
<b>A61K 31/728</b> (2006.01)	P20240784	TOPIČKI PRIPRAVCI DIZAJNIRANI ZA ODRŽAVANJE I/ILI OBNAVLJANJE INTEGRITETA SLUZNICE I OŠTEĆENOG EPIDERMA TOPICAL COMPOSITIONS DESIGNED TO MAINTAIN AND/OR RESTORE THE INTEGRITY OF THE MUCOSA AND DAMAGED EPIDERMIS
<b>A61K 35/12</b> (2015.01)	P20240798	TERAPIJA MATIČNIM STANICAMA KOD PATOLOGIJA ENDOMETRIJA STEM CELL THERAPY IN ENDOMETRIAL PATHOLOGIES
<b>A61K 35/15</b> (2015.01)	P20240685	SUSTAV ISPORUKE STANIČNO CILJANOG AKTIVNOG SASTOJKA CELLULAR TARGETED ACTIVE INGREDIENT DELIVERY SYSTEM
<b>A61K 35/17</b> (2015.01)	P20240685	SUSTAV ISPORUKE STANIČNO CILJANOG AKTIVNOG SASTOJKA CELLULAR TARGETED ACTIVE INGREDIENT DELIVERY SYSTEM
<b>A61K 35/17</b> (2015.01)	P20240821	STANICE NK ČUVANE ZAMRZAVANJEM, KOJE SU PRETHODNO UBAČENE UZ PROTUTIJELNI KONSTRUKT CRYOPRESERVED NK CELLS PRELOADED WITH AN ANTIBODY CONSTRUCT
<b>A61K 35/17</b> (2015.01)	P20240850	POSTUPCI PROIZVODNJE TUMOR-INFILTRIRAJUĆIH LIMFOCITA I UPORABE ISTIH U IMUNOTERAPIJI PROCESSES FOR PRODUCTION OF TUMOR INFILTRATING LYMPHOCYTES AND USES OF SAME IN IMMUNOTHERAPY
<b>A61K 35/28</b> (2015.01)	P20240827	METODA ZA PROIZVODNJU INDUCIRANIH PLURIPOTENTNIH MATIČNIH STANICA IZ MEZENHIMALNIH MATIČNIH STANICA DOBIVENIH IZ ADIPOZE I INDUCIRANE PLURIPOTENTNE MATIČNE STANICE PROIZVEDENE ISTOM METODOM METHOD FOR MANUFACTURING INDUCED PLURIPOTENT STEM CELLS FROM ADIPOSE-DERIVED MESENCHYMAL STEM CELLS AND INDUCED PLURIPOTENT STEM CELLS MANUFACTURED BY SAME METHOD
<b>A61K 35/748</b> (2015.01)	P20240746	PRIPRAVAK ZA ISHRANU USJEVA CROP NUTRITION COMPOSITION
<b>A61K 36/02</b> (2006.01)	P20240746	PRIPRAVAK ZA ISHRANU USJEVA CROP NUTRITION COMPOSITION
<b>A61K 38/05</b> (2006.01)	P20240801	POSTUPCI ZA POVEĆANJE RASTA KOD PEDIJATRIJSKIH POJEDINACA KOJI IMAJU KOLESTATSKU BOLEST JETRE METHODS FOR INCREASING GROWTH IN PEDIATRIC SUBJECTS HAVING CHOLESTATIC LIVER DISEASE
<b>A61K 38/40</b> (2006.01)	P20240685	SUSTAV ISPORUKE STANIČNO CILJANOG AKTIVNOG SASTOJKA CELLULAR TARGETED ACTIVE INGREDIENT DELIVERY SYSTEM
<b>A61K 38/42</b> (2006.01)	P20240685	SUSTAV ISPORUKE STANIČNO CILJANOG AKTIVNOG SASTOJKA CELLULAR TARGETED ACTIVE INGREDIENT DELIVERY SYSTEM
<b>A61K 39/00</b> (2006.01)	P20240815	ANTI-C5 ANTITIJELA I NJIHOVE UPOTREBE ANTI-C5 ANTIBODIES AND USES THEREOF
<b>A61K 39/00</b> (2006.01)	P20240825	INTRALEZIJSKO DAVANJE PD-1 INHIBITORA ZA LIJEČENJE RAKA KOŽE INTRALESIONAL ADMINISTRATION OF PD-1 INHIBITORS FOR TREATING SKIN CANCER
<b>A61K 39/02</b> (2006.01)	P20240847	NOVI POLISAHARID I NJEGOVE UPOTREBE NOVEL POLYSACCHARIDE AND USES THEREOF



MKP (51)	Broj patenta (11)	Naziv izuma (54)
<b>A61K 39/395</b> (2006.01)	P20240821	STANICE NK ČUVANE ZAMRZAVANJEM, KOJE SU PRETHODNO UBAČENE UZ PROTUTIJELNI KONSTRUKT
<b>A61K 39/395</b> (2006.01)	P20240823	CRYOPRESERVED NK CELLS PRELOADED WITH AN ANTIBODY CONSTRUCT FARMACEUTSKI PRIPRAVAK, NAMIJENJEN UPOTREBI U LIJEČENJU ILI SPRJEČAVANJU BOLESTI POVEZANE S C5 I POSTUPAK LIJEČENJA ILI SPRJEČAVANJA BOLESTI POVEZANE S C5 A PHARMACEUTICAL COMPOSITION FOR USE IN THE TREATMENT OR PREVENTION OF A C5-RELATED DISEASE
<b>A61K 39/395</b> (2006.01)	P20240825	INTRALEZIJSKO DAVANJE PD-1 INHIBITORA ZA LIJEČENJE RAKA KOŽE INTRALESIONAL ADMINISTRATION OF PD-1 INHIBITORS FOR TREATING SKIN CANCER
<b>A61K 39/395</b> (2006.01)	P20240846	POSTUPCI LIJEČENJA BOLESTI U KOJIMA JE AKTIVNOST IL-13 ŠTETNA PRIMJENOM ANTI-IL-13 ANTITIJELA METHODS OF TREATMENT OF DISEASES IN WHICH IL-13 ACTIVITY IS DETRIMENTAL USING ANTI-IL-13 ANTIBODIES
<b>A61K 45/06</b> (2006.01)	P20240808	FORMULACIJE S PRODULJENIM OSLOBAĐANJEM ZA INTRAARTIKULARNE PRIMJENE EXTENDED RELEASE FORMULATIONS FOR INTRA-ARTICULAR APPLICATIONS
<b>A61K 45/06</b> (2006.01)	P20240817	KOMBINIRANA TERAPIJA KOJA SADRŽI IVOSIDENIB, CITARABIN I DAUNORUBICIN ILI IDARUBICIN ZA LIJEČENJE AKUTNE MIJELOGENE LEUKEMIJE COMBINATION THERAPY COMPRISING IVOSIDENIB, CYTARABINE AND DAUNORUBICIN OR IDARUBICIN FOR TREATING ACUTE MYELOGENOUS LEUKEMIA
<b>A61K 45/06</b> (2006.01)	P20240825	INTRALEZIJSKO DAVANJE PD-1 INHIBITORA ZA LIJEČENJE RAKA KOŽE INTRALESIONAL ADMINISTRATION OF PD-1 INHIBITORS FOR TREATING SKIN CANCER
<b>A61K 45/06</b> (2006.01)	P20240846	POSTUPCI LIJEČENJA BOLESTI U KOJIMA JE AKTIVNOST IL-13 ŠTETNA PRIMJENOM ANTI-IL-13 ANTITIJELA METHODS OF TREATMENT OF DISEASES IN WHICH IL-13 ACTIVITY IS DETRIMENTAL USING ANTI-IL-13 ANTIBODIES
<b>A61K 47/10</b> (2017.01)	P20240808	FORMULACIJE S PRODULJENIM OSLOBAĐANJEM ZA INTRAARTIKULARNE PRIMJENE EXTENDED RELEASE FORMULATIONS FOR INTRA-ARTICULAR APPLICATIONS
<b>A61K 47/20</b> (2006.01)	P20240849	STERILNA EMULZIJA KOJA SADRŽI STABILNI FOSFOROTIOAT OLIGONUKLEOTIDA STERILE FORMULATION COMPRISING A STABLE PHOSPHOROTHIOATE OLIGONUCLEOTIDE
<b>A61K 47/44</b> (2017.01)	P20240849	STERILNA EMULZIJA KOJA SADRŽI STABILNI FOSFOROTIOAT OLIGONUKLEOTIDA STERILE FORMULATION COMPRISING A STABLE PHOSPHOROTHIOATE OLIGONUCLEOTIDE
<b>A61K 47/64</b> (2017.01)	P20240685	SUSTAV ISPORUKE STANIČNO CILJANOG AKTIVNOG SASTOJKA CELLULAR TARGETED ACTIVE INGREDIENT DELIVERY SYSTEM
<b>A61K 47/69</b> (2017.01)	P20240685	SUSTAV ISPORUKE STANIČNO CILJANOG AKTIVNOG SASTOJKA CELLULAR TARGETED ACTIVE INGREDIENT DELIVERY SYSTEM
<b>A61K 51/12</b> (2006.01)	P20240685	SUSTAV ISPORUKE STANIČNO CILJANOG AKTIVNOG SASTOJKA CELLULAR TARGETED ACTIVE INGREDIENT DELIVERY SYSTEM
<b>A61K 8/02</b> (2006.01)	P20240784	TOPIČKI PRIPRAVCI DIZAJNIRANI ZA ODRŽAVANJE I/ILI OBNAVLJANJE INTEGRITETA SLUZNICE I OŠTEČENOG EPIDERMA TOPICAL COMPOSITIONS DESIGNED TO MAINTAIN AND/OR RESTORE THE INTEGRITY OF THE MUCOSA AND DAMAGED EPIDERMIS
<b>A61K 8/22</b> (2006.01)	P20240808	FORMULACIJE S PRODULJENIM OSLOBAĐANJEM ZA INTRAARTIKULARNE PRIMJENE EXTENDED RELEASE FORMULATIONS FOR INTRA-ARTICULAR APPLICATIONS
<b>A61K 8/41</b> (2006.01)	P20240784	TOPIČKI PRIPRAVCI DIZAJNIRANI ZA ODRŽAVANJE I/ILI OBNAVLJANJE INTEGRITETA SLUZNICE I OŠTEČENOG EPIDERMA TOPICAL COMPOSITIONS DESIGNED TO MAINTAIN AND/OR RESTORE THE INTEGRITY OF THE MUCOSA AND DAMAGED EPIDERMIS
<b>A61K 8/67</b> (2006.01)	P20240784	TOPIČKI PRIPRAVCI DIZAJNIRANI ZA ODRŽAVANJE I/ILI OBNAVLJANJE INTEGRITETA SLUZNICE I OŠTEČENOG EPIDERMA TOPICAL COMPOSITIONS DESIGNED TO MAINTAIN AND/OR RESTORE THE INTEGRITY OF THE MUCOSA AND DAMAGED EPIDERMIS
<b>A61K 8/73</b> (2006.01)	P20240784	TOPIČKI PRIPRAVCI DIZAJNIRANI ZA ODRŽAVANJE I/ILI OBNAVLJANJE INTEGRITETA SLUZNICE I OŠTEČENOG EPIDERMA TOPICAL COMPOSITIONS DESIGNED TO MAINTAIN AND/OR RESTORE THE INTEGRITY OF THE MUCOSA AND DAMAGED EPIDERMIS
<b>A61K 9/00</b> (2006.01)	P20240784	TOPIČKI PRIPRAVCI DIZAJNIRANI ZA ODRŽAVANJE I/ILI OBNAVLJANJE INTEGRITETA SLUZNICE I OŠTEČENOG EPIDERMA TOPICAL COMPOSITIONS DESIGNED TO MAINTAIN AND/OR RESTORE THE INTEGRITY OF THE MUCOSA AND DAMAGED EPIDERMIS
<b>A61K 9/00</b> (2006.01)	P20240800	REŽIMI ZA DOZIRANJE POVEZANI S INJEKTIBILNIM FORMULACIJAMA PALIPERIDONA S PRODULJENIM OSLOBAĐANJEM DOSING REGIMENS ASSOCIATED WITH EXTENDED RELEASE PALIPERIDONE INJECTABLE FORMULATIONS
<b>A61K 9/00</b> (2006.01)	P20240808	FORMULACIJE S PRODULJENIM OSLOBAĐANJEM ZA INTRAARTIKULARNE PRIMJENE EXTENDED RELEASE FORMULATIONS FOR INTRA-ARTICULAR APPLICATIONS
<b>A61K 9/00</b> (2006.01)	P20240823	FARMACEUTSKI PRIPRAVAK, NAMIJENJEN UPOTREBI U LIJEČENJU ILI SPRJEČAVANJU BOLESTI POVEZANE S C5 I POSTUPAK LIJEČENJA ILI SPRJEČAVANJA BOLESTI POVEZANE S C5 A PHARMACEUTICAL COMPOSITION FOR USE IN THE TREATMENT OR PREVENTION OF A C5-RELATED DISEASE
<b>A61K 9/00</b> (2006.01)	P20240825	INTRALEZIJSKO DAVANJE PD-1 INHIBITORA ZA LIJEČENJE RAKA KOŽE INTRALESIONAL ADMINISTRATION OF PD-1 INHIBITORS FOR TREATING SKIN CANCER

MKP (51)	Broj patenta (11)	Naziv izuma (54)
<b>A61K 9/00</b> (2006.01)	P20240829	POBOLJŠANJA UREĐAJA I POSTUPAKA ZA ISPORUKU SUPSTANCI ŽIVOTINJAMA IMPROVEMENTS TO DEVICES AND METHODS FOR DELIVERY OF SUBSTANCES TO ANIMALS
<b>A61K 9/00</b> (2006.01)	P20240849	STERILNA EMULZIJA KOJA SADRŽI STABILNI FOSFOROTIOAT OLIGONUKLEOTIDA STERILE FORMULATION COMPRISING A STABLE PHOSPHOROTHIOATE OLIGONUCLEOTIDE
<b>A61K 9/10</b> (2006.01)	P20240800	REŽIMI ZA DOZIRANJE POVEZANI S INJEKTIBILNIM FORMULACIJAMA PALIPERIDONA S PRODULJENIM OSLOBADANJEM DOSING REGIMENS ASSOCIATED WITH EXTENDED RELEASE PALIPERIDONE INJECTABLE FORMULATIONS
<b>A61K 9/113</b> (2006.01)	P20240849	STERILNA EMULZIJA KOJA SADRŽI STABILNI FOSFOROTIOAT OLIGONUKLEOTIDA STERILE FORMULATION COMPRISING A STABLE PHOSPHOROTHIOATE OLIGONUCLEOTIDE
<b>A61K 9/20</b> (2006.01)	P20240564	NOVI FARMACEUTSKI SASTAV NOVEL PHARMACEUTICAL COMPOSITION
<b>A61K 9/20</b> (2006.01)	P20240628	ORALNE KAPSULE KOJE SADRŽE TABLETE ATORVASTATINA KOJE POKAZUJU ODGOVARAJUĆI PROFIL OTAPANJA I BIORASPOLOŽIVOST ORAL CAPSULES COMPRISING ATORVASTATIN TABLETS SHOWING SUITABLE DISSOLUTION PROFILE AND BIOAVAILABILITY
<b>A61K 9/28</b> (2006.01)	P20240564	NOVI FARMACEUTSKI SASTAV NOVEL PHARMACEUTICAL COMPOSITION
<b>A61K 9/48</b> (2006.01)	P20240628	ORALNE KAPSULE KOJE SADRŽE TABLETE ATORVASTATINA KOJE POKAZUJU ODGOVARAJUĆI PROFIL OTAPANJA I BIORASPOLOŽIVOST ORAL CAPSULES COMPRISING ATORVASTATIN TABLETS SHOWING SUITABLE DISSOLUTION PROFILE AND BIOAVAILABILITY
<b>A61K 9/48</b> (2006.01)	P20240829	POBOLJŠANJA UREĐAJA I POSTUPAKA ZA ISPORUKU SUPSTANCI ŽIVOTINJAMA IMPROVEMENTS TO DEVICES AND METHODS FOR DELIVERY OF SUBSTANCES TO ANIMALS
<b>A61P 1/04</b> (2006.01)	P20240815	ANTI-C5 ANTITIJELA I NJIHOVE UPOTREBE ANTI-C5 ANTIBODIES AND USES THEREOF
<b>A61P 11/00</b> (2006.01)	P20240815	ANTI-C5 ANTITIJELA I NJIHOVE UPOTREBE ANTI-C5 ANTIBODIES AND USES THEREOF
<b>A61P 11/00</b> (2006.01)	P20240831	DERIVATI 1-(6-(METOKSI)PIRIDAZIN-3-IL)CIKLOPROPAN-1-KARBOKSAMIDA KAO MODULATORI AUTOTAKSINA (ATX) ZA LIJEČENJE UPALNIH BOLESTI DIŠNIH PUTEVA 1-(6-(METHOXY)PYRIDAZIN-3-YL)CYCLOPROPANE-1-CARBOXAMIDE DERIVATIVES AS AUTOTAXIN (ATX) MODULATORS FOR THE TREATMENT OF INFLAMMATORY AIRWAY DISEASES
<b>A61P 11/06</b> (2006.01)	P20240815	ANTI-C5 ANTITIJELA I NJIHOVE UPOTREBE ANTI-C5 ANTIBODIES AND USES THEREOF
<b>A61P 1/16</b> (2006.01)	P20240801	POSTUPCI ZA POVEĆANJE RASTA KOD PEDIJATRIJSKIH POJEDINACA KOJI IMAJU KOLESTATSKU BOLEST JETRE METHODS FOR INCREASING GROWTH IN PEDIATRIC SUBJECTS HAVING CHOLESTATIC LIVER DISEASE
<b>A61P 13/00</b> (2006.01)	P20240815	ANTI-C5 ANTITIJELA I NJIHOVE UPOTREBE ANTI-C5 ANTIBODIES AND USES THEREOF
<b>A61P 13/10</b> (2006.01)	P20240815	ANTI-C5 ANTITIJELA I NJIHOVE UPOTREBE ANTI-C5 ANTIBODIES AND USES THEREOF
<b>A61P 13/12</b> (2006.01)	P20240815	ANTI-C5 ANTITIJELA I NJIHOVE UPOTREBE ANTI-C5 ANTIBODIES AND USES THEREOF
<b>A61P 17/00</b> (2006.01)	P20240784	TOPIČKI PRIPRAVCI DIZAJNIRANI ZA ODRŽAVANJE I/ILI OBNAVLJANJE INTEGRITETA SLUZNICE I OŠTEĆENOG EPIDERMA TOPICAL COMPOSITIONS DESIGNED TO MAINTAIN AND/OR RESTORE THE INTEGRITY OF THE MUCOSA AND DAMAGED EPIDERMIS
<b>A61P 17/02</b> (2006.01)	P20240815	ANTI-C5 ANTITIJELA I NJIHOVE UPOTREBE ANTI-C5 ANTIBODIES AND USES THEREOF
<b>A61P 17/04</b> (2006.01)	P20240801	POSTUPCI ZA POVEĆANJE RASTA KOD PEDIJATRIJSKIH POJEDINACA KOJI IMAJU KOLESTATSKU BOLEST JETRE METHODS FOR INCREASING GROWTH IN PEDIATRIC SUBJECTS HAVING CHOLESTATIC LIVER DISEASE
<b>A61P 17/06</b> (2006.01)	P20240811	DERIVATI PIROLO[1,2-B] PIRIDAZINA PYRROLO[1,2-B] PYRIDAZINE DERIVATIVES
<b>A61P 19/02</b> (2006.01)	P20240808	FORMULACIJE S PRODULJENIM OSLOBADANJEM ZA INTRAARTIKULARNE PRIMJENE EXTENDED RELEASE FORMULATIONS FOR INTRA-ARTICULAR APPLICATIONS
<b>A61P 19/02</b> (2006.01)	P20240815	ANTI-C5 ANTITIJELA I NJIHOVE UPOTREBE ANTI-C5 ANTIBODIES AND USES THEREOF
<b>A61P 21/04</b> (2006.01)	P20240815	ANTI-C5 ANTITIJELA I NJIHOVE UPOTREBE ANTI-C5 ANTIBODIES AND USES THEREOF
<b>A61P 25/00</b> (2006.01)	P20240574	KRISTALNA HIDROBROMIDNA SOL OD 5-MEO-DMT CRYSTALLINE HYDROBROMIDE SALT OF 5-MEO-DMT
<b>A61P 25/00</b> (2006.01)	P20240815	ANTI-C5 ANTITIJELA I NJIHOVE UPOTREBE ANTI-C5 ANTIBODIES AND USES THEREOF
<b>A61P 25/04</b> (2006.01)	P20240574	KRISTALNA HIDROBROMIDNA SOL OD 5-MEO-DMT CRYSTALLINE HYDROBROMIDE SALT OF 5-MEO-DMT
<b>A61P 25/04</b> (2006.01)	P20240812	OBLICI DOZIRANJA I TERAPIJSKA PRIMJENA L-4-KLOROKINURENINA DOSAGE FORMS AND THERAPEUTIC USES L-4-CHLOROKYNURENINE

MKP (51)	Broj patenta (11)	Naziv izuma (54)
<b>A61P 25/06</b> (2006.01)	P20240574	KRISTALNA HIDROBROMIDNA SOL OD 5-MEO-DMT CRYSTALLINE HYDROBROMIDE SALT OF 5-MEO-DMT
<b>A61P 25/08</b> (2006.01)	P20240815	ANTI-C5 ANTITIJELA I NJIHOVE UPOTREBE ANTI-C5 ANTIBODIES AND USES THEREOF
<b>A61P 25/16</b> (2006.01)	P20240574	KRISTALNA HIDROBROMIDNA SOL OD 5-MEO-DMT CRYSTALLINE HYDROBROMIDE SALT OF 5-MEO-DMT
<b>A61P 25/16</b> (2006.01)	P20240815	ANTI-C5 ANTITIJELA I NJIHOVE UPOTREBE ANTI-C5 ANTIBODIES AND USES THEREOF
<b>A61P 25/18</b> (2006.01)	P20240800	REŽIMI ZA DOZIRANJE POVEZANI S INJEKTIBILNIM FORMULACIJAMA PALIPERIDONA S PRODULJENIM OSLOBAĐANJEM DOSING REGIMENS ASSOCIATED WITH EXTENDED RELEASE PALIPERIDONE INJECTABLE FORMULATIONS
<b>A61P 25/22</b> (2006.01)	P20240574	KRISTALNA HIDROBROMIDNA SOL OD 5-MEO-DMT CRYSTALLINE HYDROBROMIDE SALT OF 5-MEO-DMT
<b>A61P 25/24</b> (2006.01)	P20240574	KRISTALNA HIDROBROMIDNA SOL OD 5-MEO-DMT CRYSTALLINE HYDROBROMIDE SALT OF 5-MEO-DMT
<b>A61P 25/24</b> (2006.01)	P20240800	REŽIMI ZA DOZIRANJE POVEZANI S INJEKTIBILNIM FORMULACIJAMA PALIPERIDONA S PRODULJENIM OSLOBAĐANJEM DOSING REGIMENS ASSOCIATED WITH EXTENDED RELEASE PALIPERIDONE INJECTABLE FORMULATIONS
<b>A61P 25/28</b> (2006.01)	P20240815	ANTI-C5 ANTITIJELA I NJIHOVE UPOTREBE ANTI-C5 ANTIBODIES AND USES THEREOF
<b>A61P 25/30</b> (2006.01)	P20240574	KRISTALNA HIDROBROMIDNA SOL OD 5-MEO-DMT CRYSTALLINE HYDROBROMIDE SALT OF 5-MEO-DMT
<b>A61P 27/02</b> (2006.01)	P20240815	ANTI-C5 ANTITIJELA I NJIHOVE UPOTREBE ANTI-C5 ANTIBODIES AND USES THEREOF
<b>A61P 27/02</b> (2006.01)	P20240849	STERILNA EMULZIJA KOJA SADRŽI STABILNI FOSFOROTIOAT OLIGONUKLEOTIDA STERILE FORMULATION COMPRISING A STABLE PHOSPHOROTHIOATE OLIGONUCLEOTIDE
<b>A61P 29/00</b> (2006.01)	P20240815	ANTI-C5 ANTITIJELA I NJIHOVE UPOTREBE ANTI-C5 ANTIBODIES AND USES THEREOF
<b>A61P 29/00</b> (2006.01)	P20240831	DERIVATI 1-(6-(METOKSI)PIRIDAZIN-3-IL)CIKLOPROPAN-1-KARBOKSAMIDA KAO MODULATORI AUTOTAKSINA (ATX) ZA LIJEČENJE UPALNIH BOLESTI DIŠNIH PUTEVA 1-(6-(METHOXY)PYRIDAZIN-3-YL)CYCLOPROPANE-1-CARBOXAMIDE DERIVATIVES AS AUTOTAXIN (ATX) MODULATORS FOR THE TREATMENT OF INFLAMMATORY AIRWAY DISEASES
<b>A61P 3/04</b> (2006.01)	P20240800	REŽIMI ZA DOZIRANJE POVEZANI S INJEKTIBILNIM FORMULACIJAMA PALIPERIDONA S PRODULJENIM OSLOBAĐANJEM DOSING REGIMENS ASSOCIATED WITH EXTENDED RELEASE PALIPERIDONE INJECTABLE FORMULATIONS
<b>A61P 3/10</b> (2006.01)	P20240815	ANTI-C5 ANTITIJELA I NJIHOVE UPOTREBE ANTI-C5 ANTIBODIES AND USES THEREOF
<b>A61P 35/00</b> (2006.01)	P20240788	SPOJ S PROTUTUMORSKOM AKTIVNOŠĆU COMPOUND WITH ANTICANCER ACTIVITY
<b>A61P 35/00</b> (2006.01)	P20240825	INTRALEZIJSKO DAVANJE PD-1 INHIBITORA ZA LIJEČENJE RAKA KOŽE INTRALESIONAL ADMINISTRATION OF PD-1 INHIBITORS FOR TREATING SKIN CANCER
<b>A61P 35/02</b> (2006.01)	P20240817	KOMBINIRANA TERAPIJA KOJA SADRŽI IVOSIDENIB, CITARABIN I DAUNORUBICIN ILI IDARUBICIN ZA LIJEČENJE AKUTNE MIJELOGENE LEUKEMIJE COMBINATION THERAPY COMPRISING IVOSIDENIB, CYTARABINE AND DAUNORUBICIN OR IDARUBICIN FOR TREATING ACUTE MYELOGENOUS LEUKEMIA
<b>A61P 37/06</b> (2006.01)	P20240823	FARMACEUTSKI PRIPRAVAK, NAMIJENJEN UPOTREBI U LIJEČENJU ILI SPRJEČAVANJU BOLESTI POVEZANE S C5 I POSTUPAK LIJEČENJA ILI SPRJEČAVANJA BOLESTI POVEZANE S C5 A PHARMACEUTICAL COMPOSITION FOR USE IN THE TREATMENT OR PREVENTION OF A C5-RELATED DISEASE
<b>A61P 7/00</b> (2006.01)	P20240823	FARMACEUTSKI PRIPRAVAK, NAMIJENJEN UPOTREBI U LIJEČENJU ILI SPRJEČAVANJU BOLESTI POVEZANE S C5 I POSTUPAK LIJEČENJA ILI SPRJEČAVANJA BOLESTI POVEZANE S C5 A PHARMACEUTICAL COMPOSITION FOR USE IN THE TREATMENT OR PREVENTION OF A C5-RELATED DISEASE
<b>A61P 9/00</b> (2006.01)	P20240815	ANTI-C5 ANTITIJELA I NJIHOVE UPOTREBE ANTI-C5 ANTIBODIES AND USES THEREOF
<b>A61P 9/10</b> (2006.01)	P20240815	ANTI-C5 ANTITIJELA I NJIHOVE UPOTREBE ANTI-C5 ANTIBODIES AND USES THEREOF
<b>A61P 9/12</b> (2006.01)	P20240701	PRIPRAVCI ZA UPORABU U LIJEČENJU HIPERTENZIJE COMPOSITIONS FOR USE IN THE TREATMENT OF HYPERTENSION
<b>A61Q 19/00</b> (2006.01)	P20240784	TOPIČKI PRIPRAVCI DIZAJNIRANI ZA ODRŽAVANJE I/ILI OBNAVLJANJE INTEGRITETA SLUZNICE I OŠTEĆENOG EPIDERMA TOPICAL COMPOSITIONS DESIGNED TO MAINTAIN AND/OR RESTORE THE INTEGRITY OF THE MUCOSA AND DAMAGED EPIDERMIS
<b>B01D 15/00</b> (2006.01)	P20240833	POSTUPAK UKLANJANJA TEŠKIH METALA IZ TEKUĆINA PROCESS FOR THE REMOVAL OF HEAVY METALS FROM LIQUIDS
<b>B01F 23/00</b> (2022.01)	P20240820	KARBONIZACIJA I PLINSKI KANISTAR ZA KARBONIZACIJU CARBONATION MACHINE AND A GAS CANISTER FOR A CARBONATION MACHINE
<b>B01F 33/40</b> (2022.01)	P20240787	JEDINICA ZA MIJEŠANJE TEKUĆINA KOD OBRADE OTPADNIH VODA MIXING UNIT FOR MIXING LIQUIDS TREATED IN WASTEWATER TREATMENT

MKP (51)	Broj patenta (11)	Naziv izuma (54)
<b>B01J 20/20</b> (2006.01)	P20240833	POSTUPAK UKLANJANJA TEŠKIH METALA IZ TEKUĆINA PROCESS FOR THE REMOVAL OF HEAVY METALS FROM LIQUIDS
<b>B01J 20/22</b> (2006.01)	P20240853	NANOMREŽE NAMIJENJENE SEKVESTIRANJU ONEČIŠĆENJA IZ VODENIH OTOPINA, ODGOVARAJUĆI KOMPLETI I POSTUPCI NJIHOVE UPOTREBE NANONETS FOR REMOVAL OF CONTAMINANTS FROM AQUEOUS SOLUTIONS, KITS THEREFOR AND METHODS OF THEIR USE
<b>B01J 20/30</b> (2006.01)	P20240833	POSTUPAK UKLANJANJA TEŠKIH METALA IZ TEKUĆINA PROCESS FOR THE REMOVAL OF HEAVY METALS FROM LIQUIDS
<b>B01J 20/32</b> (2006.01)	P20240833	POSTUPAK UKLANJANJA TEŠKIH METALA IZ TEKUĆINA PROCESS FOR THE REMOVAL OF HEAVY METALS FROM LIQUIDS
<b>B01J 20/34</b> (2006.01)	P20240833	POSTUPAK UKLANJANJA TEŠKIH METALA IZ TEKUĆINA PROCESS FOR THE REMOVAL OF HEAVY METALS FROM LIQUIDS
<b>B01J 29/10</b> (2006.01)	P20240835	POSTUPAK PROIZVODNJE KATALIZATORA ZA HIDROPRERADU METHOD FOR MAKING A HYDROPROCESSING CATALYST
<b>B01J 37/20</b> (2006.01)	P20240835	POSTUPAK PROIZVODNJE KATALIZATORA ZA HIDROPRERADU METHOD FOR MAKING A HYDROPROCESSING CATALYST
<b>B22C 9/02</b> (2006.01)	P20240471	POSTUPCI LIJEVANJA ODLJEVAKA METHOD FOR CASTING CASTINGS
<b>B22C 9/04</b> (2006.01)	P20240471	POSTUPCI LIJEVANJA ODLJEVAKA METHOD FOR CASTING CASTINGS
<b>B22C 9/10</b> (2006.01)	P20240471	POSTUPCI LIJEVANJA ODLJEVAKA METHOD FOR CASTING CASTINGS
<b>B22D 29/00</b> (2006.01)	P20240471	POSTUPCI LIJEVANJA ODLJEVAKA METHOD FOR CASTING CASTINGS
<b>B22D 30/00</b> (2006.01)	P20240471	POSTUPCI LIJEVANJA ODLJEVAKA METHOD FOR CASTING CASTINGS
<b>B22D 45/00</b> (2006.01)	P20240471	POSTUPCI LIJEVANJA ODLJEVAKA METHOD FOR CASTING CASTINGS
<b>B29C 45/23</b> (2006.01)	P20240804	POSTUPAK PROIZVODNJE GRAMOFONSKIH PLOČA INJEKCIJSKIM PREŠANJEM METHOD FOR PRODUCING GRAMOPHONE RECORDS BY INJECTION MOULDING
<b>B29C 45/26</b> (2006.01)	P20240804	POSTUPAK PROIZVODNJE GRAMOFONSKIH PLOČA INJEKCIJSKIM PREŠANJEM METHOD FOR PRODUCING GRAMOPHONE RECORDS BY INJECTION MOULDING
<b>B29C 45/56</b> (2006.01)	P20240804	POSTUPAK PROIZVODNJE GRAMOFONSKIH PLOČA INJEKCIJSKIM PREŠANJEM METHOD FOR PRODUCING GRAMOPHONE RECORDS BY INJECTION MOULDING
<b>B29C 65/18</b> (2006.01)	P20240845	POSTUPAK ZA PROIZVODNJU VREĆE SA UMECIMA I POBOLJŠANA VREĆA SA UMECIMA METHOD FOR MANUFACTURING A GUSSET BAG, AND IMPROVED GUSSET BAG
<b>B29C 65/34</b> (2006.01)	P20240786	POSTUPAK STVARANJA ZAVARA I UREĐAJ ZA ZAVARIVANJE METHOD FOR PRODUCING A WELDED CONNECTION, AND WELDING DEVICE
<b>B29D 17/00</b> (2006.01)	P20240804	POSTUPAK PROIZVODNJE GRAMOFONSKIH PLOČA INJEKCIJSKIM PREŠANJEM METHOD FOR PRODUCING GRAMOPHONE RECORDS BY INJECTION MOULDING
<b>B29K 101/12</b> (2006.01)	P20240786	POSTUPAK STVARANJA ZAVARA I UREĐAJ ZA ZAVARIVANJE METHOD FOR PRODUCING A WELDED CONNECTION, AND WELDING DEVICE
<b>B29K 105/00</b> (2006.01)	P20240804	POSTUPAK PROIZVODNJE GRAMOFONSKIH PLOČA INJEKCIJSKIM PREŠANJEM METHOD FOR PRODUCING GRAMOPHONE RECORDS BY INJECTION MOULDING
<b>B29K 67/00</b> (2006.01)	P20240804	POSTUPAK PROIZVODNJE GRAMOFONSKIH PLOČA INJEKCIJSKIM PREŠANJEM METHOD FOR PRODUCING GRAMOPHONE RECORDS BY INJECTION MOULDING
<b>B29L 17/00</b> (2006.01)	P20240804	POSTUPAK PROIZVODNJE GRAMOFONSKIH PLOČA INJEKCIJSKIM PREŠANJEM METHOD FOR PRODUCING GRAMOPHONE RECORDS BY INJECTION MOULDING
<b>B29L 23/00</b> (2006.01)	P20240786	POSTUPAK STVARANJA ZAVARA I UREĐAJ ZA ZAVARIVANJE METHOD FOR PRODUCING A WELDED CONNECTION, AND WELDING DEVICE
<b>B29L 9/00</b> (2006.01)	P20240845	POSTUPAK ZA PROIZVODNJU VREĆE SA UMECIMA I POBOLJŠANA VREĆA SA UMECIMA METHOD FOR MANUFACTURING A GUSSET BAG, AND IMPROVED GUSSET BAG
<b>B30B 9/12</b> (2006.01)	P20240799	POSTUPAK I UREĐAJ ZA MJERENJE SADRŽAJA FILTRATA NA PUŽNOJ PREŠI METHOD AND DEVICE FOR MEASURING THE FILTRATE CONTENT ON A SCREW PRESS
<b>B30B 9/18</b> (2006.01)	P20240799	POSTUPAK I UREĐAJ ZA MJERENJE SADRŽAJA FILTRATA NA PUŽNOJ PREŠI METHOD AND DEVICE FOR MEASURING THE FILTRATE CONTENT ON A SCREW PRESS
<b>B32B 23/04</b> (2006.01)	P20240852	BIOLOŠKI RAZGRADIVI FILM, TRANSPORTNA VREĆA KOJA SADRŽI NAVEDENI FILM, POSTUPAK PROIZVODNJE NAVEDENOG FILMA I UPOTREBA NAVEDENOG FILMA BIOLOGICALLY DEGRADABLE FILM
<b>B32B 23/08</b> (2006.01)	P20240852	BIOLOŠKI RAZGRADIVI FILM, TRANSPORTNA VREĆA KOJA SADRŽI NAVEDENI FILM, POSTUPAK PROIZVODNJE NAVEDENOG FILMA I UPOTREBA NAVEDENOG FILMA BIOLOGICALLY DEGRADABLE FILM
<b>B32B 27/08</b> (2006.01)	P20240852	BIOLOŠKI RAZGRADIVI FILM, TRANSPORTNA VREĆA KOJA SADRŽI NAVEDENI FILM, POSTUPAK PROIZVODNJE NAVEDENOG FILMA I UPOTREBA NAVEDENOG FILMA BIOLOGICALLY DEGRADABLE FILM
<b>B32B 27/20</b> (2006.01)	P20240852	BIOLOŠKI RAZGRADIVI FILM, TRANSPORTNA VREĆA KOJA SADRŽI NAVEDENI FILM, POSTUPAK PROIZVODNJE NAVEDENOG FILMA I UPOTREBA NAVEDENOG FILMA BIOLOGICALLY DEGRADABLE FILM
<b>B32B 27/22</b> (2006.01)	P20240852	BIOLOŠKI RAZGRADIVI FILM, TRANSPORTNA VREĆA KOJA SADRŽI NAVEDENI FILM, POSTUPAK PROIZVODNJE NAVEDENOG FILMA I UPOTREBA NAVEDENOG FILMA BIOLOGICALLY DEGRADABLE FILM
<b>B32B 27/28</b> (2006.01)	P20240852	BIOLOŠKI RAZGRADIVI FILM, TRANSPORTNA VREĆA KOJA SADRŽI NAVEDENI FILM, POSTUPAK PROIZVODNJE NAVEDENOG FILMA I UPOTREBA NAVEDENOG FILMA BIOLOGICALLY DEGRADABLE FILM

MKP (51)	Broj patenta (11)	Naziv izuma (54)
<b>B32B 27/30</b> (2006.01)	P20240852	BIOLOŠKI RAZGRADIVI FILM, TRANSPORTNA VREĆA KOJA SADRŽI NAVEDENI FILM, POSTUPAK PROIZVODNJE NAVEDENOG FILMA I UPOTREBA NAVEDENOG FILMA BIOLOGICALLY DEGRADABLE FILM
<b>B32B 27/32</b> (2006.01)	P20240852	BIOLOŠKI RAZGRADIVI FILM, TRANSPORTNA VREĆA KOJA SADRŽI NAVEDENI FILM, POSTUPAK PROIZVODNJE NAVEDENOG FILMA I UPOTREBA NAVEDENOG FILMA BIOLOGICALLY DEGRADABLE FILM
<b>B32B 27/34</b> (2006.01)	P20240852	BIOLOŠKI RAZGRADIVI FILM, TRANSPORTNA VREĆA KOJA SADRŽI NAVEDENI FILM, POSTUPAK PROIZVODNJE NAVEDENOG FILMA I UPOTREBA NAVEDENOG FILMA BIOLOGICALLY DEGRADABLE FILM
<b>B32B 27/36</b> (2006.01)	P20240852	BIOLOŠKI RAZGRADIVI FILM, TRANSPORTNA VREĆA KOJA SADRŽI NAVEDENI FILM, POSTUPAK PROIZVODNJE NAVEDENOG FILMA I UPOTREBA NAVEDENOG FILMA BIOLOGICALLY DEGRADABLE FILM
<b>B32B 7/02</b> (2019.01)	P20240852	BIOLOŠKI RAZGRADIVI FILM, TRANSPORTNA VREĆA KOJA SADRŽI NAVEDENI FILM, POSTUPAK PROIZVODNJE NAVEDENOG FILMA I UPOTREBA NAVEDENOG FILMA BIOLOGICALLY DEGRADABLE FILM
<b>B32B 9/02</b> (2006.01)	P20240852	BIOLOŠKI RAZGRADIVI FILM, TRANSPORTNA VREĆA KOJA SADRŽI NAVEDENI FILM, POSTUPAK PROIZVODNJE NAVEDENOG FILMA I UPOTREBA NAVEDENOG FILMA BIOLOGICALLY DEGRADABLE FILM
<b>B32B 9/04</b> (2006.01)	P20240852	BIOLOŠKI RAZGRADIVI FILM, TRANSPORTNA VREĆA KOJA SADRŽI NAVEDENI FILM, POSTUPAK PROIZVODNJE NAVEDENOG FILMA I UPOTREBA NAVEDENOG FILMA BIOLOGICALLY DEGRADABLE FILM
<b>B63B 1/10</b> (2006.01)	P20240828	REŠETKASTI SKLOP I OD TOGA IZGRAĐENE NOSIVE KONSTRUKCIJE TRUSS AND SUPPORTING STRUCTURES CONSTRUCTED THEREFROM
<b>B63B 1/12</b> (2006.01)	P20240828	REŠETKASTI SKLOP I OD TOGA IZGRAĐENE NOSIVE KONSTRUKCIJE TRUSS AND SUPPORTING STRUCTURES CONSTRUCTED THEREFROM
<b>B63B 3/04</b> (2006.01)	P20240828	REŠETKASTI SKLOP I OD TOGA IZGRAĐENE NOSIVE KONSTRUKCIJE TRUSS AND SUPPORTING STRUCTURES CONSTRUCTED THEREFROM
<b>B63B 35/38</b> (2006.01)	P20240608	PLUTAJUĆI MODUL PLUTAJUĆE KONSTRUKCIJE I METODA ZA SPAJANJE TAKVIH PLUTAJUĆIH MODULA FLOATING MODULE OF A FLOATING STRUCTURE AND METHOD FOR JOINING SUCH FLOATING MODULES
<b>B63B 35/44</b> (2006.01)	P20240810	PLUTAJUĆI UREĐAJ ZA PRETVORBU FLOATING CONVERSION DEVICE
<b>B63B 35/44</b> (2006.01)	P20240828	REŠETKASTI SKLOP I OD TOGA IZGRAĐENE NOSIVE KONSTRUKCIJE TRUSS AND SUPPORTING STRUCTURES CONSTRUCTED THEREFROM
<b>B63B 35/58</b> (2006.01)	P20240810	PLUTAJUĆI UREĐAJ ZA PRETVORBU FLOATING CONVERSION DEVICE
<b>B63B 75/00</b> (2020.01)	P20240828	REŠETKASTI SKLOP I OD TOGA IZGRAĐENE NOSIVE KONSTRUKCIJE TRUSS AND SUPPORTING STRUCTURES CONSTRUCTED THEREFROM
<b>B65D 30/02</b> (2006.01)	P20240845	POSTUPAK ZA PROIZVODNJU VREĆE SA UMECIMA I POBOLJŠANA VREĆA SA UMECIMA METHOD FOR MANUFACTURING A GUSSET BAG, AND IMPROVED GUSSET BAG
<b>B65D 30/08</b> (2006.01)	P20240845	POSTUPAK ZA PROIZVODNJU VREĆE SA UMECIMA I POBOLJŠANA VREĆA SA UMECIMA METHOD FOR MANUFACTURING A GUSSET BAG, AND IMPROVED GUSSET BAG
<b>B68G 11/02</b> (2006.01)	P20240834	TAPECIRANE NAVLAKE, POSEBICE ZA SJEDALA ILI LEŽALJKE CUSHIONING, IN PARTICULAR SEATING OR LYING SUPPORT
<b>C01B 25/237</b> (2006.01)	P20240833	POSTUPAK UKLANJANJA TEŠKIH METALA IZ TEKUĆINA PROCESS FOR THE REMOVAL OF HEAVY METALS FROM LIQUIDS
<b>C02F 1/00</b> (2023.01)	P20240853	NANOMREŽE NAMIJENJENE SEKVESTIRANJU ONEČIŠĆENJA IZ VODENIH OTOPINA, ODGOVARAJUĆI KOMPLETI I POSTUPCI NJIHOVE UPOTREBE NANONETS FOR REMOVAL OF CONTAMINANTS FROM AQUEOUS SOLUTIONS, KITS THEREFOR AND METHODS OF THEIR USE
<b>C02F 101/20</b> (2006.01)	P20240853	NANOMREŽE NAMIJENJENE SEKVESTIRANJU ONEČIŠĆENJA IZ VODENIH OTOPINA, ODGOVARAJUĆI KOMPLETI I POSTUPCI NJIHOVE UPOTREBE NANONETS FOR REMOVAL OF CONTAMINANTS FROM AQUEOUS SOLUTIONS, KITS THEREFOR AND METHODS OF THEIR USE
<b>C02F 101/32</b> (2006.01)	P20240853	NANOMREŽE NAMIJENJENE SEKVESTIRANJU ONEČIŠĆENJA IZ VODENIH OTOPINA, ODGOVARAJUĆI KOMPLETI I POSTUPCI NJIHOVE UPOTREBE NANONETS FOR REMOVAL OF CONTAMINANTS FROM AQUEOUS SOLUTIONS, KITS THEREFOR AND METHODS OF THEIR USE
<b>C02F 103/08</b> (2006.01)	P20240853	NANOMREŽE NAMIJENJENE SEKVESTIRANJU ONEČIŠĆENJA IZ VODENIH OTOPINA, ODGOVARAJUĆI KOMPLETI I POSTUPCI NJIHOVE UPOTREBE NANONETS FOR REMOVAL OF CONTAMINANTS FROM AQUEOUS SOLUTIONS, KITS THEREFOR AND METHODS OF THEIR USE
<b>C02F 103/32</b> (2006.01)	P20240853	NANOMREŽE NAMIJENJENE SEKVESTIRANJU ONEČIŠĆENJA IZ VODENIH OTOPINA, ODGOVARAJUĆI KOMPLETI I POSTUPCI NJIHOVE UPOTREBE NANONETS FOR REMOVAL OF CONTAMINANTS FROM AQUEOUS SOLUTIONS, KITS THEREFOR AND METHODS OF THEIR USE
<b>C02F 1/24</b> (2023.01)	P20240853	NANOMREŽE NAMIJENJENE SEKVESTIRANJU ONEČIŠĆENJA IZ VODENIH OTOPINA, ODGOVARAJUĆI KOMPLETI I POSTUPCI NJIHOVE UPOTREBE NANONETS FOR REMOVAL OF CONTAMINANTS FROM AQUEOUS SOLUTIONS, KITS THEREFOR AND METHODS OF THEIR USE
<b>C02F 1/26</b> (2023.01)	P20240853	NANOMREŽE NAMIJENJENE SEKVESTIRANJU ONEČIŠĆENJA IZ VODENIH OTOPINA, ODGOVARAJUĆI KOMPLETI I POSTUPCI NJIHOVE UPOTREBE NANONETS FOR REMOVAL OF CONTAMINANTS FROM AQUEOUS SOLUTIONS, KITS THEREFOR AND METHODS OF THEIR USE

MKP (51)	Broj patenta (11)	Naziv izuma (54)
<b>C02F 1/28</b> (2023.01)	P20240853	NANOMREŽE NAMIJENJENE SEKVESTIRANJU ONEČIŠĆENJA IZ VODENIH OTOPINA, ODGOVARAJUĆI KOMPLETI I POSTUPCI NJIHOVE UPOTREBE NANONETS FOR REMOVAL OF CONTAMINANTS FROM AQUEOUS SOLUTIONS, KITS THEREFOR AND METHODS OF THEIR USE
<b>C02F 1/44</b> (2023.01)	P20240853	NANOMREŽE NAMIJENJENE SEKVESTIRANJU ONEČIŠĆENJA IZ VODENIH OTOPINA, ODGOVARAJUĆI KOMPLETI I POSTUPCI NJIHOVE UPOTREBE NANONETS FOR REMOVAL OF CONTAMINANTS FROM AQUEOUS SOLUTIONS, KITS THEREFOR AND METHODS OF THEIR USE
<b>C02F 1/56</b> (2023.01)	P20240853	NANOMREŽE NAMIJENJENE SEKVESTIRANJU ONEČIŠĆENJA IZ VODENIH OTOPINA, ODGOVARAJUĆI KOMPLETI I POSTUPCI NJIHOVE UPOTREBE NANONETS FOR REMOVAL OF CONTAMINANTS FROM AQUEOUS SOLUTIONS, KITS THEREFOR AND METHODS OF THEIR USE
<b>C02F 1/72</b> (2023.01)	P20240833	POSTUPAK UKLANJANJA TEŠKIH METALA IZ TEKUĆINA PROCESS FOR THE REMOVAL OF HEAVY METALS FROM LIQUIDS
<b>C02F 1/76</b> (2023.01)	P20240833	POSTUPAK UKLANJANJA TEŠKIH METALA IZ TEKUĆINA PROCESS FOR THE REMOVAL OF HEAVY METALS FROM LIQUIDS
<b>C02F 1/76</b> (2023.01)	P20240853	NANOMREŽE NAMIJENJENE SEKVESTIRANJU ONEČIŠĆENJA IZ VODENIH OTOPINA, ODGOVARAJUĆI KOMPLETI I POSTUPCI NJIHOVE UPOTREBE NANONETS FOR REMOVAL OF CONTAMINANTS FROM AQUEOUS SOLUTIONS, KITS THEREFOR AND METHODS OF THEIR USE
<b>C04B 35/64</b> (2006.01)	P20240789	PEČENO KERAMIČKO KALUPLJENO TIJELO I POSTUPAK ZA PROIZVODNJU PEČENOG KERAMIČKOG KALUPLJENOG TIJELA KORIŠTENJEM ELEKTROMAGNETSKOG ZRAČENJA MAKSIMALNE FREKVENCIJE OD 300 GHZ FIRED CERAMIC MOULDING AND METHOD FOR MANUFACTURING A FIRED CERAMIC MOULDING USING ELECTROMAGNETIC RADIATION HAVING A MAXIMUM FREQUENCY OF 300 GHZ
<b>C05C 9/00</b> (2006.01)	P20240746	PRIPRAVAK ZA ISHRANU USJEVA CROP NUTRITION COMPOSITION
<b>C05D 9/00</b> (2006.01)	P20240746	PRIPRAVAK ZA ISHRANU USJEVA CROP NUTRITION COMPOSITION
<b>C05F 11/00</b> (2006.01)	P20240746	PRIPRAVAK ZA ISHRANU USJEVA CROP NUTRITION COMPOSITION
<b>C05G 3/50</b> (2020.01)	P20240746	PRIPRAVAK ZA ISHRANU USJEVA CROP NUTRITION COMPOSITION
<b>C05G 3/60</b> (2020.01)	P20240746	PRIPRAVAK ZA ISHRANU USJEVA CROP NUTRITION COMPOSITION
<b>C05G 3/70</b> (2020.01)	P20240746	PRIPRAVAK ZA ISHRANU USJEVA CROP NUTRITION COMPOSITION
<b>C05G 5/27</b> (2020.01)	P20240746	PRIPRAVAK ZA ISHRANU USJEVA CROP NUTRITION COMPOSITION
<b>C07C 51/16</b> (2006.01)	P20240783	POSTUPAK PRIPRAVE INHIBITORA PDE4 PROCESS FOR THE PREPARATION OF A PDE4 INHIBITOR
<b>C07C 67/30</b> (2006.01)	P20240783	POSTUPAK PRIPRAVE INHIBITORA PDE4 PROCESS FOR THE PREPARATION OF A PDE4 INHIBITOR
<b>C07C 67/39</b> (2006.01)	P20240783	POSTUPAK PRIPRAVE INHIBITORA PDE4 PROCESS FOR THE PREPARATION OF A PDE4 INHIBITOR
<b>C07D 209/16</b> (2006.01)	P20240574	KRISTALNA HIDROBROMIDNA SOL OD 5-MEO-DMT CRYSTALLINE HYDROBROMIDE SALT OF 5-MEO-DMT
<b>C07D 213/61</b> (2006.01)	P20240783	POSTUPAK PRIPRAVE INHIBITORA PDE4 PROCESS FOR THE PREPARATION OF A PDE4 INHIBITOR
<b>C07D 213/89</b> (2006.01)	P20240783	POSTUPAK PRIPRAVE INHIBITORA PDE4 PROCESS FOR THE PREPARATION OF A PDE4 INHIBITOR
<b>C07D 215/44</b> (2006.01)	P20240788	SPOJ S PROTUTUMORSKOM AKTIVNOŠĆU COMPOUND WITH ANTICANCER ACTIVITY
<b>C07D 215/46</b> (2006.01)	P20240788	SPOJ S PROTUTUMORSKOM AKTIVNOŠĆU COMPOUND WITH ANTICANCER ACTIVITY
<b>C07D 401/12</b> (2006.01)	P20240788	SPOJ S PROTUTUMORSKOM AKTIVNOŠĆU COMPOUND WITH ANTICANCER ACTIVITY
<b>C07D 401/14</b> (2006.01)	P20240788	SPOJ S PROTUTUMORSKOM AKTIVNOŠĆU COMPOUND WITH ANTICANCER ACTIVITY
<b>C07D 401/14</b> (2006.01)	P20240831	DERIVATI 1-(6-(METOKSI)PIRIDAZIN-3-IL)CIKLOPROPAN-1-KARBOKSAMIDA KAO MODULATORI AUTOTAKSINA (ATX) ZA LIJEČENJE UPALNIH BOLESTI DIŠNIH PUTEVA 1-(6-(METHOXY)PYRIDAZIN-3-YL)CYCLOPROPANE-1-CARBOXAMIDE DERIVATIVES AS AUTOTAXIN (ATX) MODULATORS FOR THE TREATMENT OF INFLAMMATORY AIRWAY DISEASES
<b>C07D 405/14</b> (2006.01)	P20240788	SPOJ S PROTUTUMORSKOM AKTIVNOŠĆU COMPOUND WITH ANTICANCER ACTIVITY
<b>C07D 409/14</b> (2006.01)	P20240788	SPOJ S PROTUTUMORSKOM AKTIVNOŠĆU COMPOUND WITH ANTICANCER ACTIVITY
<b>C07D 413/12</b> (2006.01)	P20240788	SPOJ S PROTUTUMORSKOM AKTIVNOŠĆU COMPOUND WITH ANTICANCER ACTIVITY
<b>C07D 413/14</b> (2006.01)	P20240788	SPOJ S PROTUTUMORSKOM AKTIVNOŠĆU COMPOUND WITH ANTICANCER ACTIVITY

MKP (51)	Broj patenta (11)	Naziv izuma (54)
<b>C07D 471/10</b> (2006.01)	P20240831	DERIVATI 1-(6-(METOKSI)PIRIDAZIN-3-IL)CIKLOPROPAN-1-KARBOKSAMIDA KAO MODULATORI AUTOTAKSINA (ATX) ZA LIJEČENJE UPALNIH BOLESTI DIŠNIH PUTEVA 1-(6-(METHOXY)PYRIDAZIN-3-YL)CYCLOPROPANE-1-CARBOXAMIDE DERIVATIVES AS AUTOTAXIN (ATX) MODULATORS FOR THE TREATMENT OF INFLAMMATORY AIRWAY DISEASES
<b>C07D 487/04</b> (2006.01)	P20240788	SPOJ S PROTUTUMORSKOM AKTIVNOŠĆU COMPOUND WITH ANTICANCER ACTIVITY
<b>C07D 487/04</b> (2006.01)	P20240811	DERIVATI PIROLO[1,2-B] PIRIDAZINA PYRROLO[1,2-B] PYRIDAZINE DERIVATIVES
<b>C07D 487/04</b> (2006.01)	P20240831	DERIVATI 1-(6-(METOKSI)PIRIDAZIN-3-IL)CIKLOPROPAN-1-KARBOKSAMIDA KAO MODULATORI AUTOTAKSINA (ATX) ZA LIJEČENJE UPALNIH BOLESTI DIŠNIH PUTEVA 1-(6-(METHOXY)PYRIDAZIN-3-YL)CYCLOPROPANE-1-CARBOXAMIDE DERIVATIVES AS AUTOTAXIN (ATX) MODULATORS FOR THE TREATMENT OF INFLAMMATORY AIRWAY DISEASES
<b>C07D 487/08</b> (2006.01)	P20240788	SPOJ S PROTUTUMORSKOM AKTIVNOŠĆU COMPOUND WITH ANTICANCER ACTIVITY
<b>C07D 487/10</b> (2006.01)	P20240831	DERIVATI 1-(6-(METOKSI)PIRIDAZIN-3-IL)CIKLOPROPAN-1-KARBOKSAMIDA KAO MODULATORI AUTOTAKSINA (ATX) ZA LIJEČENJE UPALNIH BOLESTI DIŠNIH PUTEVA 1-(6-(METHOXY)PYRIDAZIN-3-YL)CYCLOPROPANE-1-CARBOXAMIDE DERIVATIVES AS AUTOTAXIN (ATX) MODULATORS FOR THE TREATMENT OF INFLAMMATORY AIRWAY DISEASES
<b>C07D 495/14</b> (2006.01)	P20240788	SPOJ S PROTUTUMORSKOM AKTIVNOŠĆU COMPOUND WITH ANTICANCER ACTIVITY
<b>C07D 519/00</b> (2006.01)	P20240788	SPOJ S PROTUTUMORSKOM AKTIVNOŠĆU COMPOUND WITH ANTICANCER ACTIVITY
<b>C07H 19/06</b> (2006.01)	P20240817	KOMBINIRANA TERAPIJA KOJA SADRŽI IVOSIDENIB, CITARABIN I DAUNORUBICIN ILI IDARUBICIN ZA LIJEČENJE AKUTNE MIJELOGENE LEUKEMIJE COMBINATION THERAPY COMPRISING IVOSIDENIB, CYTARABINE AND DAUNORUBICIN OR IDARUBICIN FOR TREATING ACUTE MYELOGENOUS LEUKEMIA
<b>C07K 1/00</b> (2006.01)	P20240805	ULTRA-PROČIŠĆENI AGONISTI GUANILAT-CIKLAZE C, POSTUPAK NJIHOVE PRIPREME I UPORABE ULTRA-PURE AGONISTS OF GUANYLATE CYCLASE C, METHOD OF MAKING AND USING SAME
<b>C07K 14/24</b> (2006.01)	P20240847	NOVI POLISAHARID I NJEGOVE UPOTREBE NOVEL POLYSACCHARIDE AND USES THEREOF
<b>C07K 16/18</b> (2006.01)	P20240815	ANTI-C5 ANTITIJELA I NJIHOVE UPOTREBE ANTI-C5 ANTIBODIES AND USES THEREOF
<b>C07K 16/18</b> (2006.01)	P20240823	FARMACEUTSKI PRIPRAVAK, NAMIJENJEN UPOTREBI U LIJEČENJU ILI SPRJEČAVANJU BOLESTI POVEZANE S C5 I POSTUPAK LIJEČENJA ILI SPRJEČAVANJA BOLESTI POVEZANE S C5 A PHARMACEUTICAL COMPOSITION FOR USE IN THE TREATMENT OR PREVENTION OF A C5-RELATED DISEASE
<b>C07K 16/24</b> (2006.01)	P20240846	POSTUPCI LIJEČENJA BOLESTI U KOJIMA JE AKTIVNOST IL-13 ŠTETNA PRIMJENOM ANTI-IL-13 ANTITIJELA METHODS OF TREATMENT OF DISEASES IN WHICH IL-13 ACTIVITY IS DETRIMENTAL USING ANTI-IL-13 ANTIBODIES
<b>C07K 16/28</b> (2006.01)	P20240821	STANICE NK ČUVANE ZAMRZAVANJEM, KOJE SU PRETHODNO UBAČENE UZ PROTUTIJELNI KONSTRUKT CRYOPRESERVED NK CELLS PRELOADED WITH AN ANTIBODY CONSTRUCT
<b>C07K 16/28</b> (2006.01)	P20240825	INTRALEZIJSKO DAVANJE PD-1 INHIBITORA ZA LIJEČENJE RAKA KOŽE INTRALESIONAL ADMINISTRATION OF PD-1 INHIBITORS FOR TREATING SKIN CANCER
<b>C07K 16/30</b> (2006.01)	P20240821	STANICE NK ČUVANE ZAMRZAVANJEM, KOJE SU PRETHODNO UBAČENE UZ PROTUTIJELNI KONSTRUKT CRYOPRESERVED NK CELLS PRELOADED WITH AN ANTIBODY CONSTRUCT
<b>C07K 7/08</b> (2006.01)	P20240805	ULTRA-PROČIŠĆENI AGONISTI GUANILAT-CIKLAZE C, POSTUPAK NJIHOVE PRIPREME I UPORABE ULTRA-PURE AGONISTS OF GUANYLATE CYCLASE C, METHOD OF MAKING AND USING SAME
<b>C08J 5/18</b> (2006.01)	P20240852	BIOLOŠKI RAZGRADIVI FILM, TRANSPORTNA VREĆA KOJA SADRŽI NAVEDENI FILM, POSTUPAK PROIZVODNJE NAVEDENOG FILMA I UPOTREBA NAVEDENOG FILMA BIOLOGICALLY DEGRADABLE FILM
<b>C08L 101/16</b> (2006.01)	P20240852	BIOLOŠKI RAZGRADIVI FILM, TRANSPORTNA VREĆA KOJA SADRŽI NAVEDENI FILM, POSTUPAK PROIZVODNJE NAVEDENOG FILMA I UPOTREBA NAVEDENOG FILMA BIOLOGICALLY DEGRADABLE FILM
<b>C08L 67/00</b> (2006.01)	P20240852	BIOLOŠKI RAZGRADIVI FILM, TRANSPORTNA VREĆA KOJA SADRŽI NAVEDENI FILM, POSTUPAK PROIZVODNJE NAVEDENOG FILMA I UPOTREBA NAVEDENOG FILMA BIOLOGICALLY DEGRADABLE FILM
<b>C08L 67/02</b> (2006.01)	P20240852	BIOLOŠKI RAZGRADIVI FILM, TRANSPORTNA VREĆA KOJA SADRŽI NAVEDENI FILM, POSTUPAK PROIZVODNJE NAVEDENOG FILMA I UPOTREBA NAVEDENOG FILMA BIOLOGICALLY DEGRADABLE FILM
<b>C09D 5/00</b> (2006.01)	P20240824	PRIPRAVAK ZA ZAŠTITU PREDMETA OD KOROZIJE I POSTUPAK NJEGOVE ZAŠTITE COMPOSITION FOR THE PROTECTION AGAINST CORROSION OF AN ARTICLE AND PROCESS FOR PROTECTION THEREOF
<b>C10G 45/12</b> (2006.01)	P20240835	POSTUPAK PROIZVODNJE KATALIZATORA ZA HIDROPRERADU METHOD FOR MAKING A HYDROPROCESSING CATALYST

MKP (51)	Broj patenta (11)	Naziv izuma (54)
<b>C10G 47/18</b> (2006.01)	P20240835	POSTUPAK PROIZVODNJE KATALIZATORA ZA HIDROPRERADU METHOD FOR MAKING A HYDROPROCESSING CATALYST
<b>C10G 49/08</b> (2006.01)	P20240835	POSTUPAK PROIZVODNJE KATALIZATORA ZA HIDROPRERADU METHOD FOR MAKING A HYDROPROCESSING CATALYST
<b>C11D 1/02</b> (2006.01)	P20240807	TEKUĆI SASTAV ZA PRANJE S ODVOJENIM KOMPONENTAMA ZA PRANJE RUBLJA, SET ZA TO I METODA PRANJA ZA AUTOMATSKE PERILICE RUBLJA LIQUID WASHING COMPOSITION WITH SEPARATE COMPONENTS FOR LAUNDRY AND KIT THEREOF AND WASHING METHOD FOR AUTOMATIC WASHING MACHINES
<b>C11D 11/00</b> (2006.01)	P20240807	TEKUĆI SASTAV ZA PRANJE S ODVOJENIM KOMPONENTAMA ZA PRANJE RUBLJA, SET ZA TO I METODA PRANJA ZA AUTOMATSKE PERILICE RUBLJA LIQUID WASHING COMPOSITION WITH SEPARATE COMPONENTS FOR LAUNDRY AND KIT THEREOF AND WASHING METHOD FOR AUTOMATIC WASHING MACHINES
<b>C11D 1/66</b> (2006.01)	P20240807	TEKUĆI SASTAV ZA PRANJE S ODVOJENIM KOMPONENTAMA ZA PRANJE RUBLJA, SET ZA TO I METODA PRANJA ZA AUTOMATSKE PERILICE RUBLJA LIQUID WASHING COMPOSITION WITH SEPARATE COMPONENTS FOR LAUNDRY AND KIT THEREOF AND WASHING METHOD FOR AUTOMATIC WASHING MACHINES
<b>C11D 17/04</b> (2006.01)	P20240807	TEKUĆI SASTAV ZA PRANJE S ODVOJENIM KOMPONENTAMA ZA PRANJE RUBLJA, SET ZA TO I METODA PRANJA ZA AUTOMATSKE PERILICE RUBLJA LIQUID WASHING COMPOSITION WITH SEPARATE COMPONENTS FOR LAUNDRY AND KIT THEREOF AND WASHING METHOD FOR AUTOMATIC WASHING MACHINES
<b>C11D 3/00</b> (2006.01)	P20240807	TEKUĆI SASTAV ZA PRANJE S ODVOJENIM KOMPONENTAMA ZA PRANJE RUBLJA, SET ZA TO I METODA PRANJA ZA AUTOMATSKE PERILICE RUBLJA LIQUID WASHING COMPOSITION WITH SEPARATE COMPONENTS FOR LAUNDRY AND KIT THEREOF AND WASHING METHOD FOR AUTOMATIC WASHING MACHINES
<b>C11D 3/386</b> (2006.01)	P20240807	TEKUĆI SASTAV ZA PRANJE S ODVOJENIM KOMPONENTAMA ZA PRANJE RUBLJA, SET ZA TO I METODA PRANJA ZA AUTOMATSKE PERILICE RUBLJA LIQUID WASHING COMPOSITION WITH SEPARATE COMPONENTS FOR LAUNDRY AND KIT THEREOF AND WASHING METHOD FOR AUTOMATIC WASHING MACHINES
<b>C12M 3/00</b> (2006.01)	P20240850	POSTUPCI PROIZVODNJE TUMOR-INFILTRIRAJUĆIH LIMFOCITA I UPORABE ISTIH U IMUNOTERAPIJI PROCESSES FOR PRODUCTION OF TUMOR INFILTRATING LYMPHOCYTES AND USES OF SAME IN IMMUNOTHERAPY
<b>C12N 5/074</b> (2010.01)	P20240798	TERAPIJA MATIČNIM STANICAMA KOD PATOLOGIJA ENDOMETRIJA STEM CELL THERAPY IN ENDOMETRIAL PATHOLOGIES
<b>C12N 5/074</b> (2010.01)	P20240827	METODA ZA PROIZVODNJU INDUCIRANIH PLURIPOTENTNIH MATIČNIH STANICA IZ MEZENHIMALNIH MATIČNIH STANICA DOBIVENIH IZ ADIPOZE I INDUCIRANE PLURIPOTENTNE MATIČNE STANICE PROIZVEDENE ISTOM METODOM METHOD FOR MANUFACTURING INDUCED PLURIPOTENT STEM CELLS FROM ADIPOSE- DERIVED MESENCHYMAL STEM CELLS AND INDUCED PLURIPOTENT STEM CELLS MANUFACTURED BY SAME METHOD
<b>C12N 5/0775</b> (2010.01)	P20240798	TERAPIJA MATIČNIM STANICAMA KOD PATOLOGIJA ENDOMETRIJA STEM CELL THERAPY IN ENDOMETRIAL PATHOLOGIES
<b>C12N 5/0783</b> (2010.01)	P20240685	SUSTAV ISPORUKE STANIČNO CILJANOG AKTIVNOG SASTOJKA CELLULAR TARGETED ACTIVE INGREDIENT DELIVERY SYSTEM
<b>C12N 5/0783</b> (2010.01)	P20240821	STANICE NK ČUVANE ZAMRZAVANJEM, KOJE SU PRETHODNO UBAČENE UZ PROTUTIJELNI KONSTRUKT CRYOPRESERVED NK CELLS PRELOADED WITH AN ANTIBODY CONSTRUCT
<b>C12N 5/0783</b> (2010.01)	P20240850	POSTUPCI PROIZVODNJE TUMOR-INFILTRIRAJUĆIH LIMFOCITA I UPORABE ISTIH U IMUNOTERAPIJI PROCESSES FOR PRODUCTION OF TUMOR INFILTRATING LYMPHOCYTES AND USES OF SAME IN IMMUNOTHERAPY
<b>C12N 5/0786</b> (2010.01)	P20240685	SUSTAV ISPORUKE STANIČNO CILJANOG AKTIVNOG SASTOJKA CELLULAR TARGETED ACTIVE INGREDIENT DELIVERY SYSTEM
<b>C12N 5/0787</b> (2010.01)	P20240685	SUSTAV ISPORUKE STANIČNO CILJANOG AKTIVNOG SASTOJKA CELLULAR TARGETED ACTIVE INGREDIENT DELIVERY SYSTEM
<b>C21D 9/00</b> (2006.01)	P20240471	POSTUPCI LIJEVANJA ODLJEVAKA METHOD FOR CASTING CASTINGS
<b>E02B 3/06</b> (2006.01)	P20240608	PLUTAJUĆI MODUL PLUTAJUĆE KONSTRUKCIJE I METODA ZA SPAJANJE TAKVIH PLUTAJUĆIH MODULA FLOATING MODULE OF A FLOATING STRUCTURE AND METHOD FOR JOINING SUCH FLOATING MODULES
<b>E04B 2/02</b> (2006.01)	P20240802	GRAĐEVINSKI ELEMENT CONSTRUCTION ELEMENT
<b>E04C 1/40</b> (2006.01)	P20240802	GRAĐEVINSKI ELEMENT CONSTRUCTION ELEMENT
<b>E05D 11/10</b> (2006.01)	P20240819	SUSTAV ŠARKI ZA VANJSKE UREĐAJE, KAO ŠTO SU PROZORSKI KAPCI ILI ŽALUZINE, UKLJUČUJUĆI NAPRAVU ZA POJAČANJE HINGE SYSTEM FOR EXTERNAL FIXTURES, SUCH AS WINDOW SHUTTERS OR BLINDS INCLUDING REINFORCEMENT DEVICE
<b>F16D 41/064</b> (2006.01)	P20240785	SAMO-ZAKLJUČAVAJUĆI MEHANIZAM SELF LOCK MECHANISM
<b>F16K 1/02</b> (2006.01)	P20240820	KARBONIZACIJA I PLINSKI KANISTAR ZA KARBONIZACIJU CARBONATION MACHINE AND A GAS CANISTER FOR A CARBONATION MACHINE
<b>F16L 47/03</b> (2006.01)	P20240786	POSTUPAK STVARANJA ZAVARA I UREĐAJ ZA ZAVARIVANJE METHOD FOR PRODUCING A WELDED CONNECTION, AND WELDING DEVICE



MKP (51)	Broj patenta (11)	Naziv izuma (54)
<b>F17C 1/00</b> (2006.01)	P20240820	KARBONIZACIJA I PLINSKI KANISTAR ZA KARBONIZACIJU CARBONATION MACHINE AND A GAS CANISTER FOR A CARBONATION MACHINE
<b>F17C 3/08</b> (2006.01)	P20240726	SISTEM ZA DISPENZIRANJE KRIOGENIH FLUIDA SA UPRAVLJANJEM TOPLINOM CRYOGENIC FLUID DISPENSING SYSTEM WITH HEAT MANAGEMENT
<b>F17C 9/00</b> (2006.01)	P20240726	SISTEM ZA DISPENZIRANJE KRIOGENIH FLUIDA SA UPRAVLJANJEM TOPLINOM CRYOGENIC FLUID DISPENSING SYSTEM WITH HEAT MANAGEMENT
<b>F22B 31/00</b> (2006.01)	P20240809	IZMJENJIVAČ TOPLINE ZA BRTVU PETLJE KOTLA S CIRKULIRAJUĆIM FLUIDIZIRANIM SLOJEM I KOTAO S CIRKULIRAJUĆIM FLUIDIZIRANIM SLOJEM A HEAT EXCHANGER FOR A LOOPSEAL OF A CIRCULATING FLUIDIZED BED BOILER AND A CIRCULATING FLUIDIZED BED BOILER
<b>F27D 1/00</b> (2006.01)	P20240789	PEČENO KERAMIČKO KALUPLJENO TIJELO I POSTUPAK ZA PROIZVODNJU PEČENOG KERAMIČKOG KALUPLJENOG TIJELA KORIŠTENJEM ELEKTROMAGNETSKOG ZRAČENJA MAKSIMALNE FREKVENCije OD 300 GHZ FIRED CERAMIC MOULDING AND METHOD FOR MANUFACTURING A FIRED CERAMIC MOULDING USING ELECTROMAGNETIC RADIATION HAVING A MAXIMUM FREQUENCY OF 300 GHZ
<b>F27D 1/16</b> (2006.01)	P20240789	PEČENO KERAMIČKO KALUPLJENO TIJELO I POSTUPAK ZA PROIZVODNJU PEČENOG KERAMIČKOG KALUPLJENOG TIJELA KORIŠTENJEM ELEKTROMAGNETSKOG ZRAČENJA MAKSIMALNE FREKVENCije OD 300 GHZ FIRED CERAMIC MOULDING AND METHOD FOR MANUFACTURING A FIRED CERAMIC MOULDING USING ELECTROMAGNETIC RADIATION HAVING A MAXIMUM FREQUENCY OF 300 GHZ
<b>F41A 25/16</b> (2006.01)	P20240792	POVRATNI TRZAJNI SKLOP ZA PUŠKU RECOIL ASSEMBLY FOR A RIFLE
<b>F41A 3/04</b> (2006.01)	P20240792	POVRATNI TRZAJNI SKLOP ZA PUŠKU RECOIL ASSEMBLY FOR A RIFLE
<b>F41A 3/12</b> (2006.01)	P20240792	POVRATNI TRZAJNI SKLOP ZA PUŠKU RECOIL ASSEMBLY FOR A RIFLE
<b>F41A 3/26</b> (2006.01)	P20240792	POVRATNI TRZAJNI SKLOP ZA PUŠKU RECOIL ASSEMBLY FOR A RIFLE
<b>F41A 3/78</b> (2006.01)	P20240792	POVRATNI TRZAJNI SKLOP ZA PUŠKU RECOIL ASSEMBLY FOR A RIFLE
<b>F41A 3/86</b> (2006.01)	P20240792	POVRATNI TRZAJNI SKLOP ZA PUŠKU RECOIL ASSEMBLY FOR A RIFLE
<b>F41A 5/18</b> (2006.01)	P20240792	POVRATNI TRZAJNI SKLOP ZA PUŠKU RECOIL ASSEMBLY FOR A RIFLE
<b>F41A 5/26</b> (2006.01)	P20240792	POVRATNI TRZAJNI SKLOP ZA PUŠKU RECOIL ASSEMBLY FOR A RIFLE
<b>F41A 5/28</b> (2006.01)	P20240792	POVRATNI TRZAJNI SKLOP ZA PUŠKU RECOIL ASSEMBLY FOR A RIFLE
<b>F41A 5/30</b> (2006.01)	P20240792	POVRATNI TRZAJNI SKLOP ZA PUŠKU RECOIL ASSEMBLY FOR A RIFLE
<b>F41A 9/29</b> (2006.01)	P20240792	POVRATNI TRZAJNI SKLOP ZA PUŠKU RECOIL ASSEMBLY FOR A RIFLE
<b>G01F 13/00</b> (2006.01)	P20240799	POSTUPAK I UREĐAJ ZA MJERENJE SADRŽAJA FILTRATA NA PUŽNOJ PREŠI METHOD AND DEVICE FOR MEASURING THE FILTRATE CONTENT ON A SCREW PRESS
<b>G01N 21/359</b> (2014.01)	P20240782	PRIJENOSNI UREĐAJ I POSTUPAK ZA NEINVAZIVNU PROCJENU RAZINE GLUKOZE U KRVI PORTABLE DEVICE AND METHOD FOR NON-INVASIVE BLOOD GLUCOSE LEVEL ESTIMATION
<b>G01N 33/48</b> (2006.01)	P20240782	PRIJENOSNI UREĐAJ I POSTUPAK ZA NEINVAZIVNU PROCJENU RAZINE GLUKOZE U KRVI PORTABLE DEVICE AND METHOD FOR NON-INVASIVE BLOOD GLUCOSE LEVEL ESTIMATION
<b>G01N 33/50</b> (2006.01)	P20240704	POSTUPCI ZA PREDVIĐANJE KORISNOSTI NEOANTIGENA ZA IMUNOTERAPIJU METHODS FOR PREDICTING THE USEFULNESS OF NEOANTIGENS FOR IMMUNOTHERAPY
<b>G01N 33/53</b> (2006.01)	P20240704	POSTUPCI ZA PREDVIĐANJE KORISNOSTI NEOANTIGENA ZA IMUNOTERAPIJU METHODS FOR PREDICTING THE USEFULNESS OF NEOANTIGENS FOR IMMUNOTHERAPY
<b>G01N 33/574</b> (2006.01)	P20240670	POSTUPCI ZA PREDVIĐANJE TERAPIJSKE DOBROBITI OD ANTI-CD19 TERAPIJE KOD PACIJENATA METHODS FOR PREDICTING THERAPEUTIC BENEFIT OF ANTI-CD19 THERAPY IN PATIENTS
<b>G01N 33/68</b> (2006.01)	P20240704	POSTUPCI ZA PREDVIĐANJE KORISNOSTI NEOANTIGENA ZA IMUNOTERAPIJU METHODS FOR PREDICTING THE USEFULNESS OF NEOANTIGENS FOR IMMUNOTHERAPY
<b>G06F 21/32</b> (2013.01)	P20240814	DECENTRALIZIRANI MEHANIZAM ZA PROVJERU DOKUMENATA I ENTITETA DECENTRALIZED DOCUMENT AND ENTITY VERIFICATION ENGINE
<b>G06F 21/34</b> (2013.01)	P20240814	DECENTRALIZIRANI MEHANIZAM ZA PROVJERU DOKUMENATA I ENTITETA DECENTRALIZED DOCUMENT AND ENTITY VERIFICATION ENGINE
<b>G06F 21/62</b> (2013.01)	P20240814	DECENTRALIZIRANI MEHANIZAM ZA PROVJERU DOKUMENATA I ENTITETA DECENTRALIZED DOCUMENT AND ENTITY VERIFICATION ENGINE
<b>G06F 21/64</b> (2013.01)	P20240646	IZVOĐENJE TRANSAKCIJA POMOĆU PRIVATNIH I JAVNIH LANACA BLOKOVA PERFORMING TRANSACTIONS USING PRIVATE AND PUBLIC BLOCKCHAINS
<b>G06F 21/64</b> (2013.01)	P20240814	DECENTRALIZIRANI MEHANIZAM ZA PROVJERU DOKUMENATA I ENTITETA DECENTRALIZED DOCUMENT AND ENTITY VERIFICATION ENGINE
<b>G06Q 20/00</b> (2012.01)	P20240646	IZVOĐENJE TRANSAKCIJA POMOĆU PRIVATNIH I JAVNIH LANACA BLOKOVA PERFORMING TRANSACTIONS USING PRIVATE AND PUBLIC BLOCKCHAINS
<b>G06Q 20/02</b> (2012.01)	P20240646	IZVOĐENJE TRANSAKCIJA POMOĆU PRIVATNIH I JAVNIH LANACA BLOKOVA PERFORMING TRANSACTIONS USING PRIVATE AND PUBLIC BLOCKCHAINS

MKP (51)	Broj patenta (11)	Naziv izuma (54)
<b>G16H 40/67</b> (2018.01)	P20240782	PRIJENOSNI UREĐAJ I POSTUPAK ZA NEINVAZIVNU PROCJENU RAZINE GLUKOZE U KRVI PORTABLE DEVICE AND METHOD FOR NON-INVASIVE BLOOD GLUCOSE LEVEL ESTIMATION
<b>G16H 50/20</b> (2018.01)	P20240782	PRIJENOSNI UREĐAJ I POSTUPAK ZA NEINVAZIVNU PROCJENU RAZINE GLUKOZE U KRVI PORTABLE DEVICE AND METHOD FOR NON-INVASIVE BLOOD GLUCOSE LEVEL ESTIMATION
<b>G16H 50/30</b> (2018.01)	P20240782	PRIJENOSNI UREĐAJ I POSTUPAK ZA NEINVAZIVNU PROCJENU RAZINE GLUKOZE U KRVI PORTABLE DEVICE AND METHOD FOR NON-INVASIVE BLOOD GLUCOSE LEVEL ESTIMATION
<b>H02B 7/00</b> (2006.01)	P20240810	PLUTAJUĆI UREĐAJ ZA PRETVORBU FLOATING CONVERSION DEVICE
<b>H04L 9/00</b> (2022.01)	P20240646	IZVOĐENJE TRANSAKCIJA POMOĆU PRIVATNIH I JAVNIH LANACA BLOKOVA PERFORMING TRANSACTIONS USING PRIVATE AND PUBLIC BLOCKCHAINS
<b>H04L 9/00</b> (2022.01)	P20240814	DECENTRALIZIRANI MEHANIZAM ZA PROVJERU DOKUMENATA I ENTITETA DECENTRALIZED DOCUMENT AND ENTITY VERIFICATION ENGINE
<b>H04L 9/32</b> (2006.01)	P20240646	IZVOĐENJE TRANSAKCIJA POMOĆU PRIVATNIH I JAVNIH LANACA BLOKOVA PERFORMING TRANSACTIONS USING PRIVATE AND PUBLIC BLOCKCHAINS
<b>H04L 9/32</b> (2006.01)	P20240814	DECENTRALIZIRANI MEHANIZAM ZA PROVJERU DOKUMENATA I ENTITETA DECENTRALIZED DOCUMENT AND ENTITY VERIFICATION ENGINE
<b>H04L 9/40</b> (2022.01)	P20240814	DECENTRALIZIRANI MEHANIZAM ZA PROVJERU DOKUMENATA I ENTITETA DECENTRALIZED DOCUMENT AND ENTITY VERIFICATION ENGINE

## Kazalo nositelja europskih patenata

Nositelj patenta (73)	MKP (51)	Broj patenta (11)	Naziv izuma (54)
AbbVie Manufacturing Management Unlimited Company, IE	<b>A61K 31/56</b> (2006.01) <b>A61K 39/395</b> (2006.01) <b>A61K 45/06</b> (2006.01) <b>C07K 16/24</b> (2006.01)	P20240846	POSTUPCI LIJEČENJA BOLESTI U KOJIMA JE AKTIVNOST IL-13 ŠTETNA PRIMJENOM ANTI-IL-13 ANTITIJELA
Adama Makhteshim Ltd., IL	<b>A01N 47/04</b> (2006.01) <b>A01P 3/00</b> (2006.01) <b>A01N 43/56</b> (2006.01)	P20240822	FUNGICIDNA SMJESA
Affirmed GmbH, DE	<b>A61K 35/17</b> (2015.01) <b>A61K 39/395</b> (2006.01) <b>C07K 16/28</b> (2006.01) <b>C07K 16/30</b> (2006.01) <b>A01N 1/02</b> (2006.01) <b>C12N 5/0783</b> (2010.01)	P20240821	STANICE NK ČUVANE ZAMRZAVANJEM, KOJE SU PRETHODNO UBAČENE UZ PROTUTIJELNI KONSTRUKT
agru Kunststofftechnik Gesellschaft m.b.H., AT	<b>B29C 65/34</b> (2006.01) <b>F16L 47/03</b> (2006.01) <b>B29K 101/12</b> (2006.01) <b>B29L 23/00</b> (2006.01)	P20240786	POSTUPAK STVARANJA ZAVARA I UREĐAJ ZA ZAVARIVANJE
Algorand Labs S.r.l., IT	<b>G06Q 20/00</b> (2012.01) <b>G06F 21/64</b> (2013.01) <b>H04L 9/32</b> (2006.01) <b>H04L 9/00</b> (2022.01) <b>G06Q 20/02</b> (2012.01)	P20240646	IZVOĐENJE TRANSAKCIJA POMOĆU PRIVATNIH I JAVNIH LANACA BLOKOVA
Andritz AG, AT	<b>B30B 9/12</b> (2006.01) <b>B30B 9/18</b> (2006.01) <b>G01F 13/00</b> (2006.01)	P20240799	POSTUPAK I UREĐAJ ZA MJERENJE SADRŽAJA FILTRATA NA PUŽNOJ PREŠI
ASHERMAN THERAPY, S.L., ES	<b>C12N 5/074</b> (2010.01) <b>C12N 5/0775</b> (2010.01) <b>A61K 35/12</b> (2015.01)	P20240798	TERAPIJA MATIČNIM STANICAMA KOD PATOLOGIJA ENDOMETRIJA
Bauer, Wolfgang, DE	<b>A47C 27/00</b> (2006.01) <b>B68G 11/02</b> (2006.01) <b>A47C 27/12</b> (2006.01)	P20240834	TAPECIRANE NAVLAKE, POSEBICE ZA SJEDALA ILI LEŽALJKE
Bausch Health Ireland Limited, IE	<b>C07K 7/08</b> (2006.01) <b>C07K 1/00</b> (2006.01)	P20240805	ULTRA-PROČIŠĆENI AGONISTI GUANILAT-CIKLAZE C, POSTUPAK NJIHOVE PRIPREME I UPORABE
BayWa r.e. Solar Projects GmbH, DE	<b>B63B 35/44</b> (2006.01) <b>B63B 35/58</b> (2006.01) <b>H02B 7/00</b> (2006.01)	P20240810	PLUTAJUĆI UREĐAJ ZA PRETVORBU
BBHC Co. Ltd., KR	<b>A61K 35/28</b> (2015.01) <b>C12N 5/074</b> (2010.01)	P20240827	METODA ZA PROIZVODNJU INDUCIRANIH PLURIPOTENTNIH MATIČNIH STANICA IZ MEZENHIMALNIH MATIČNIH STANICA DOBIVENIH IZ ADIPOZE I INDUCIRANE PLURIPOTENTNE MATIČNE STANICE PROIZVEDENE ISTOM METODOM
BioNTech SE, DE	<b>G01N 33/50</b> (2006.01) <b>G01N 33/68</b> (2006.01) <b>G01N 33/53</b> (2006.01)	P20240704	POSTUPCI ZA PREDVIĐANJE KORISNOSTI NEOANTIGENA ZA IMUNOTERAPIJU
bio-tec Biologische Naturverpackungen GmbH & Co. KG, DE	<b>C08L 67/02</b> (2006.01) <b>B32B 7/02</b> (2019.01) <b>B32B 9/02</b> (2006.01) <b>B32B 9/04</b> (2006.01) <b>B32B 23/08</b> (2006.01) <b>B32B 23/04</b> (2006.01) <b>B32B 27/08</b> (2006.01) <b>B32B 27/20</b> (2006.01) <b>B32B 27/22</b> (2006.01) <b>B32B 27/28</b> (2006.01) <b>B32B 27/30</b> (2006.01) <b>B32B 27/32</b> (2006.01) <b>B32B 27/34</b> (2006.01) <b>B32B 27/36</b> (2006.01) <b>C08J 5/18</b> (2006.01) <b>C08L 67/00</b> (2006.01) <b>C08L 101/16</b> (2006.01)	P20240852	BIOLOŠKI RAZGRADIVI FILM, TRANSPORTNA VREĆA KOJA SADRŽI NAVEDENI FILM, POSTUPAK PROIZVODNJE NAVEDENOG FILMA I UPOTREBA NAVEDENOG FILMA
Boehringer Ingelheim International GmbH, DE	<b>C07D 487/10</b> (2006.01) <b>C07D 487/04</b> (2006.01) <b>C07D 471/10</b> (2006.01) <b>C07D 401/14</b> (2006.01) <b>A61K 31/497</b> (2006.01) <b>A61K 31/444</b> (2006.01) <b>A61K 31/438</b> (2006.01) <b>A61K 31/407</b> (2006.01) <b>A61P 11/00</b> (2006.01) <b>A61P 29/00</b> (2006.01)	P20240831	DERIVATI 1-(6-(METOKSI)PIRIDAZIN-3- IL)CIKLOPROPAN-1-KARBOKSAMIDA KAO MODULATORI AUTOTAKSINA (ATX) ZA LIJEČENJE UPALNIH BOLESTI DIŠNIH PUTEVA

Nositelj patenta (73)	MKP (51)	Broj patenta (11)	Naziv izuma (54)
Carbonet Nanotechnologies Inc., CA	<b>B01J 20/22</b> (2006.01) <b>C02F 1/00</b> (2023.01) <b>C02F 1/26</b> (2023.01) <b>C02F 1/28</b> (2023.01) <b>C02F 1/56</b> (2023.01) <b>C02F 101/20</b> (2006.01) <b>C02F 101/32</b> (2006.01) <b>C02F 103/08</b> (2006.01) <b>C02F 1/44</b> (2023.01) <b>C02F 1/76</b> (2023.01) <b>C02F 103/32</b> (2006.01) <b>C02F 1/24</b> (2023.01)	P20240853	NANOMREŽE NAMIJENJENE SEKVESTIRANJU ONEČIŠĆENJA IZ VODENIH OTOPINA, ODGOVARAJUĆI KOMPLETI I POSTUPCI NJIHOVE UPOTREBE
Cellis AG, CH	<b>A61K 38/40</b> (2006.01) <b>A61K 47/64</b> (2017.01) <b>A61K 47/69</b> (2017.01) <b>A61K 51/12</b> (2006.01) <b>C12N 5/0783</b> (2010.01) <b>C12N 5/0787</b> (2010.01) <b>A61K 35/17</b> (2015.01) <b>C12N 5/0786</b> (2010.01) <b>A61K 38/42</b> (2006.01) <b>A61K 35/15</b> (2015.01)	P20240685	SUSTAV ISPORUKE STANIČNO CILJANOG AKTIVNOG SASTOJKA
Chart Inc., US	<b>F17C 3/08</b> (2006.01) <b>F17C 9/00</b> (2006.01)	P20240726	SISTEM ZA DISPENZIRANJE KRIOGENIH FLUIDA SA UPRAVLJANJEM TOPLINOM
Chevron U.S.A. Inc., US	<b>C10G 45/12</b> (2006.01) <b>B01J 29/10</b> (2006.01) <b>B01J 37/20</b> (2006.01) <b>C10G 47/18</b> (2006.01) <b>C10G 49/08</b> (2006.01)	P20240835	POSTUPAK PROIZVODNJE KATALIZATORA ZA HIDROPRERADU
Chiesi Farmaceutici S.p.A., IT	<b>C07D 213/89</b> (2006.01) <b>C07D 213/61</b> (2006.01) <b>C07C 51/16</b> (2006.01) <b>C07C 67/30</b> (2006.01) <b>C07C 67/39</b> (2006.01)	P20240783	POSTUPAK PRIPRAVE INHIBITORA PDE4
CHUGAI SEIYAKU KABUSHIKI KAISHA, JP	<b>C07K 16/18</b> (2006.01) <b>A61P 7/00</b> (2006.01) <b>A61P 37/06</b> (2006.01) <b>A61K 9/00</b> (2006.01) <b>A61K 39/395</b> (2006.01)	P20240823	FARMACEUTSKI PRIPRAVAK, NAMIJENJEN UPOTREBI U LIJEČENJU ILI SPRJEČAVANJU BOLESTI POVEZANE S C5 I POSTUPAK LIJEČENJA ILI SPRJEČAVANJA BOLESTI POVEZANE S C5
Coveris Flexibles France, FR	<b>B29C 65/18</b> (2006.01) <b>B65D 30/02</b> (2006.01) <b>B65D 30/08</b> (2006.01) <b>B29L 9/00</b> (2006.01)	P20240845	POSTUPAK ZA PROIZVODNJU VREĆE SA UMECIMA I POBOLJŠANA VREĆA SA UMECIMA
CPPE Carbon Process & Plant Engineering S.A., LU	<b>C01B 25/237</b> (2006.01) <b>B01D 15/00</b> (2006.01) <b>B01J 20/20</b> (2006.01) <b>B01J 20/30</b> (2006.01) <b>B01J 20/32</b> (2006.01) <b>C02F 1/72</b> (2023.01) <b>C02F 1/76</b> (2023.01) <b>B01J 20/34</b> (2006.01)	P20240833	POSTUPAK UKLANJANJA TEŠKIH METALA IZ TEKUĆINA
Edwards Lifesciences Corporation, US	<b>A61F 2/24</b> (2006.01) <b>A61B 17/34</b> (2006.01)	P20240830	DIZAJN OKVIRA SRČANOG ZALISKA S NEJEDNOLIKIM PODUPIRAČIMA
Eltorque AS, NO	<b>F16D 41/064</b> (2006.01)	P20240785	SAMO-ZAKLJUČAVAJUĆI MEHANIZAM
ERLUS AKTIENGESELLSCHAFT, DE	<b>F27D 1/00</b> (2006.01) <b>C04B 35/64</b> (2006.01) <b>F27D 1/16</b> (2006.01)	P20240789	PEČENO KERAMIČKO KALUPLJENO TIJELO I POSTUPAK ZA PROIZVODNJU PEČENOG KERAMIČKOG KALUPLJENOG TIJELA KORIŠTENJEM ELEKTROMAGNETSKOG ZRAČENJA MAKSIMALNE FREKVENCIJE OD 300 GHZ
Ferrer Internacional, S.A., ES	<b>A61K 31/40</b> (2006.01) <b>A61K 9/20</b> (2006.01) <b>A61K 9/48</b> (2006.01)	P20240628	ORALNE KAPSULE KOJE SADRŽE TABLETE ATORVASTATINA KOJE POKAZUJU ODGOVARAJUĆI PROFIL OTAPANJA I BIORASPOLOŽIVOST
F. Hoffmann-La Roche AG, CH	<b>C07K 16/18</b> (2006.01) <b>A61P 7/00</b> (2006.01) <b>A61P 37/06</b> (2006.01) <b>A61K 9/00</b> (2006.01) <b>A61K 39/395</b> (2006.01)	P20240823	FARMACEUTSKI PRIPRAVAK, NAMIJENJEN UPOTREBI U LIJEČENJU ILI SPRJEČAVANJU BOLESTI POVEZANE S C5 I POSTUPAK LIJEČENJA ILI SPRJEČAVANJA BOLESTI POVEZANE S C5
Fritz Winter Eisengießerei GmbH & Co. KG, DE	<b>B22D 29/00</b> (2006.01) <b>B22C 9/02</b> (2006.01) <b>B22C 9/10</b> (2006.01) <b>C21D 9/00</b> (2006.01) <b>B22C 9/04</b> (2006.01) <b>B22D 30/00</b> (2006.01) <b>B22D 45/00</b> (2006.01)	P20240471	POSTUPCI LIJEVANJA ODLJEVAKA
Gablok SA, BE	<b>E04C 1/40</b> (2006.01) <b>E04B 2/02</b> (2006.01)	P20240802	GRAĐEVINSKI ELEMENT

Nositelj patenta (73)	MKP (51)	Broj patenta (11)	Naziv izuma (54)
GH Research Ireland Limited, IE	<b>C07D 209/16</b> (2006.01) <b>A61P 25/00</b> (2006.01) <b>A61P 25/04</b> (2006.01) <b>A61P 25/06</b> (2006.01) <b>A61P 25/16</b> (2006.01) <b>A61P 25/22</b> (2006.01) <b>A61P 25/24</b> (2006.01) <b>A61P 25/30</b> (2006.01) <b>A61K 31/4045</b> (2006.01)	P20240574	KRISTALNA HIDROBROMIDNA SOL OD 5-MEO-DMT
GILEAD SCIENCES, INC., US	<b>C07D 487/04</b> (2006.01) <b>A61P 17/06</b> (2006.01) <b>A61K 31/5025</b> (2006.01)	P20240811	DERIVATI PIROLO[1,2-B] PIRIDAZINA
GlaxoSmithKline Biologicals S.A., BE	<b>A61K 39/02</b> (2006.01) <b>C07K 14/24</b> (2006.01)	P20240847	NOVI POLISAHARID I NJEGOVE UPOTREBE
Green Vinyl Records B.V., NL	<b>B29D 17/00</b> (2006.01) <b>B29C 45/26</b> (2006.01) <b>B29K 67/00</b> (2006.01) <b>B29L 17/00</b> (2006.01) <b>B29C 45/23</b> (2006.01) <b>B29C 45/56</b> (2006.01) <b>B29K 105/00</b> (2006.01)	P20240804	POSTUPAK PROIZVODNJE GRAMOFONSKIH PLOČA INJEKCIJSKIM PREŠANJEM
Gupta, Vishal, IN	<b>H04L 9/40</b> (2022.01) <b>H04L 9/00</b> (2022.01) <b>G06F 21/32</b> (2013.01) <b>G06F 21/34</b> (2013.01) <b>G06F 21/62</b> (2013.01) <b>G06F 21/64</b> (2013.01) <b>H04L 9/32</b> (2006.01)	P20240814	DECENTRALIZIRANI MEHANIZAM ZA PROVJERU DOKUMENATA I ENTITETA
Incyte Corporation, US	<b>G01N 33/574</b> (2006.01)	P20240670	POSTUPCI ZA PREDVIDANJE TERAPIJSKE DOBROBITI OD ANTI-CD19 TERAPIJE KOD PACIJENATA
Iovance Biotherapeutics, Inc., US	<b>C12N 5/0783</b> (2010.01) <b>A01N 1/02</b> (2006.01) <b>A61K 35/17</b> (2015.01) <b>C12M 3/00</b> (2006.01)	P20240850	POSTUPCI PROIZVODNJE TUMOR-INFILTRIRAJUĆIH LIMFOCITA I UPORABE ISTIH U IMUNOTERAPIJI
Janssen Pharmaceutica NV, BE	<b>A61K 9/00</b> (2006.01) <b>A61K 9/10</b> (2006.01) <b>A61K 31/519</b> (2006.01) <b>A61P 25/18</b> (2006.01) <b>A61P 25/24</b> (2006.01) <b>A61P 3/04</b> (2006.01)	P20240800	REŽIMI ZA DOZIRANJE POVEZANI S INJEKTIBILNIM FORMULACIJAMA PALIPERIDONA S PRODULJENIM OSLOBADANJEM
Kyowa Kirin Co., Ltd., JP	<b>C07D 215/46</b> (2006.01) <b>C07D 215/44</b> (2006.01) <b>C07D 401/12</b> (2006.01) <b>C07D 401/14</b> (2006.01) <b>C07D 405/14</b> (2006.01) <b>C07D 409/14</b> (2006.01) <b>C07D 413/12</b> (2006.01) <b>C07D 413/14</b> (2006.01) <b>C07D 487/04</b> (2006.01) <b>C07D 487/08</b> (2006.01) <b>C07D 495/14</b> (2006.01) <b>C07D 519/00</b> (2006.01) <b>A61P 35/00</b> (2006.01) <b>A61K 31/4709</b> (2006.01) <b>A61K 31/4985</b> (2006.01) <b>A61K 31/551</b> (2006.01)	P20240788	SPOJ S PROTUTUMORSKOM AKTIVNOŠĆU
Laboratoires KÔL, FR	<b>A61K 31/7125</b> (2006.01) <b>A61K 9/00</b> (2006.01) <b>A61K 47/20</b> (2006.01) <b>A61K 9/113</b> (2006.01) <b>A61K 47/44</b> (2017.01) <b>A61P 27/02</b> (2006.01)	P20240849	STERILNA EMULZIJA KOJA SADRŽI STABILNI FOSFOROTIOAT OLIGONUKLEOTIDA
Les Laboratoires Servier, FR	<b>A61K 31/4439</b> (2006.01) <b>C07H 19/06</b> (2006.01) <b>A61K 45/06</b> (2006.01) <b>A61P 35/02</b> (2006.01) <b>A61K 31/7068</b> (2006.01) <b>A61K 31/704</b> (2006.01) <b>A61K 31/136</b> (2006.01) <b>A61K 31/7048</b> (2006.01) <b>A61K 31/444</b> (2006.01)	P20240817	KOMBINIRANA TERAPIJA KOJA SADRŽI IVOSIDENIB, CITARABIN I DAUNORUBICIN ILI IDARUBICIN ZA LIJEČENJE AKUTNE MIJELOGENE LEUKEMIJE
M2 Snc di Castellani Fabio & C., IT	<b>E05D 11/10</b> (2006.01)	P20240819	SUSTAV ŠARKI ZA VANJSKE UREDAJE, KAO ŠTO SU PROZORSKI KAPCI ILI ŽALUZINE, UKLJUČUJUĆI NAPRAVU ZA POJAČANJE

Nositelj patenta (73)	MKP (51)	Broj patenta (11)	Naziv izuma (54)
Mirum Pharmaceuticals, Inc., US	<b>A61K 31/4995</b> (2006.01) <b>A61P 17/04</b> (2006.01) <b>A61K 38/05</b> (2006.01) <b>A61K 31/7042</b> (2006.01) <b>A61K 31/554</b> (2006.01) <b>A61P 1/16</b> (2006.01)	P20240801	POSTUPCI ZA POVEĆANJE RASTA KOD PEDIJATRIJSKIH POJEDINACA KOJI IMAJU KOLESTATSKU BOLEST JETRE
Novartis AG, CH	<b>A61K 9/28</b> (2006.01) <b>A61K 9/20</b> (2006.01)	P20240564	NOVI FARMACEUTSKI SASTAV
Novartis AG, CH	<b>A61K 9/00</b> (2006.01) <b>A61K 47/10</b> (2017.01) <b>A61K 45/06</b> (2006.01) <b>A61P 19/02</b> (2006.01) <b>A61K 31/443</b> (2006.01) <b>A61K 31/4465</b> (2006.01) <b>A61K 8/22</b> (2006.01)	P20240808	FORMULACIJE S PRODULJENIM OSLOBAĐANJEM ZA INTRAARTIKULARNE PRIMJENE
Organica Zrt., HU	<b>B01F 33/40</b> (2022.01)	P20240787	JEDINICA ZA MIJEŠANJE TEKUĆINA KOD OBRADE OTPADNIH VODA
OSAKA UNIVERSITY, JP	<b>C07K 16/18</b> (2006.01) <b>A61P 7/00</b> (2006.01) <b>A61P 37/06</b> (2006.01) <b>A61K 9/00</b> (2006.01) <b>A61K 39/395</b> (2006.01)	P20240823	FARMACEUTSKI PRIPRAVAK, NAMIJENJEN UPOTREBI U LIJEČENJU ILI SPRJEČAVANJU BOLESTI POVEZANE S C5 I POSTUPAK LIJEČENJA ILI SPRJEČAVANJA BOLESTI POVEZANE S C5
Regeneron Pharmaceuticals, Inc., US	<b>C07K 16/18</b> (2006.01) <b>A61K 39/00</b> (2006.01) <b>A61P 1/04</b> (2006.01) <b>A61P 3/10</b> (2006.01) <b>A61P 9/00</b> (2006.01) <b>A61P 9/10</b> (2006.01) <b>A61P 11/00</b> (2006.01) <b>A61P 11/06</b> (2006.01) <b>A61P 13/00</b> (2006.01) <b>A61P 13/10</b> (2006.01) <b>A61P 13/12</b> (2006.01) <b>A61P 17/02</b> (2006.01) <b>A61P 19/02</b> (2006.01) <b>A61P 21/04</b> (2006.01) <b>A61P 25/00</b> (2006.01) <b>A61P 25/08</b> (2006.01) <b>A61P 25/16</b> (2006.01) <b>A61P 25/28</b> (2006.01) <b>A61P 27/02</b> (2006.01) <b>A61P 29/00</b> (2006.01)	P20240815	ANTI-C5 ANTITIJELA I NJIHOVE UPOTREBE
Regeneron Pharmaceuticals, Inc., US	<b>A61K 31/00</b> (2006.01) <b>A61K 39/00</b> (2006.01) <b>A61K 39/395</b> (2006.01) <b>C07K 16/28</b> (2006.01) <b>A61K 45/06</b> (2006.01) <b>A61K 9/00</b> (2006.01) <b>A61P 35/00</b> (2006.01)	P20240825	INTRALEZIJSKO DAVANJE PD-1 INHIBITORA ZA LIJEČENJE RAKA KOŽE
Ricerfarma S.r.l., IT	<b>A61K 9/00</b> (2006.01) <b>A61K 31/365</b> (2006.01) <b>A61K 31/685</b> (2006.01) <b>A61K 31/728</b> (2006.01) <b>A61P 17/00</b> (2006.01) <b>A61Q 19/00</b> (2006.01) <b>A61K 8/02</b> (2006.01) <b>A61K 8/41</b> (2006.01) <b>A61K 8/67</b> (2006.01) <b>A61K 8/73</b> (2006.01)	P20240784	TOPIČKI PRIPRAVCI DIZAJNIRANI ZA ODRŽAVANJE I/ILI OBNAVLJANJE INTEGRITETA SLUZNICE I OŠTEĆENOG EPIDERMA
RUMINANT BIOTECH CORP LIMITED, NZ	<b>A61K 9/00</b> (2006.01) <b>A61K 9/48</b> (2006.01) <b>A61K 31/00</b> (2006.01)	P20240829	POBOLJŠANJA UREĐAJA I POSTUPAKA ZA ISPORUKU SUPSTANCI ŽIVOTINJAMA
Safier Ingenierie, FR	<b>B63B 35/38</b> (2006.01) <b>E02B 3/06</b> (2006.01)	P20240608	PLUTAJUĆI MODUL PLUTAJUĆE KONSTRUKCIJE I METODA ZA SPAJANJE TAKVIH PLUTAJUĆIH MODULA
SALROS S.R.L., IT	<b>C11D 17/04</b> (2006.01) <b>C11D 11/00</b> (2006.01) <b>C11D 3/386</b> (2006.01) <b>C11D 3/00</b> (2006.01) <b>C11D 1/02</b> (2006.01) <b>C11D 1/66</b> (2006.01)	P20240807	TEKUĆI SASTAV ZA PRANJE S ODVOJENIM KOMPONENTAMA ZA PRANJE RUBLJA, SET ZA TO I METODA PRANJA ZA AUTOMATSKE PERILICE RUBLJA

Nositelj patenta (73)	MKP (51)	Broj patenta (11)	Naziv izuma (54)
Sawant, Arun Vitthal, IN	<b>A61K 36/02</b> (2006.01) <b>A61K 35/748</b> (2015.01) <b>A01N 25/12</b> (2006.01) <b>A01N 31/16</b> (2006.01) <b>A01N 65/03</b> (2009.01) <b>A01N 63/20</b> (2020.01) <b>A01P 3/00</b> (2006.01) <b>C05G 3/50</b> (2020.01) <b>C05C 9/00</b> (2006.01) <b>C05D 9/00</b> (2006.01) <b>C05G 3/70</b> (2020.01) <b>C05G 5/27</b> (2020.01) <b>C05F 11/00</b> (2006.01) <b>C05G 3/60</b> (2020.01)	P20240746	PRIPRAVAK ZA ISHRANU USJEVA
Seal for Life Global Dutch Holding B.V., NL	<b>C09D 5/00</b> (2006.01)	P20240824	PRIPRAVAK ZA ZAŠTITU PREDMETA OD KOROZIJE I POSTUPAK NJEGOVE ZAŠTITE
SIG Sauer, Inc., US	<b>F41A 3/26</b> (2006.01) <b>F41A 5/28</b> (2006.01) <b>F41A 5/30</b> (2006.01) <b>F41A 3/12</b> (2006.01) <b>F41A 3/04</b> (2006.01) <b>F41A 3/78</b> (2006.01) <b>F41A 25/16</b> (2006.01) <b>F41A 3/86</b> (2006.01) <b>F41A 5/18</b> (2006.01) <b>F41A 5/26</b> (2006.01) <b>F41A 9/29</b> (2006.01)	P20240792	POVRATNI TRZAJNI SKLOP ZA PUŠKU
Sinn Power GmbH, DE	<b>B63B 1/10</b> (2006.01) <b>B63B 1/12</b> (2006.01) <b>B63B 75/00</b> (2020.01) <b>B63B 35/44</b> (2006.01) <b>B63B 3/04</b> (2006.01)	P20240828	REŠETKASTI SKLOP I OD TOGA IZGRAĐENE NOSIVE KONSTRUKCIJE
Société des Produits Nestlé S.A., CH	<b>A23L 19/00</b> (2016.01) <b>A23L 5/10</b> (2016.01) <b>A23L 27/00</b> (2016.01)	P20240803	POSTUPAK ZA IZRADU BILJNE KOMPOZICIJE
SodaStream Industries Ltd., IL	<b>F16K 1/02</b> (2006.01) <b>F17C 1/00</b> (2006.01) <b>B01F 23/00</b> (2022.01)	P20240820	KARBONIZACIJA I PLINSKI KANISTAR ZA KARBONIZACIJU
The George Institute for Global Health, AU	<b>A61K 31/549</b> (2006.01) <b>A61K 31/41</b> (2006.01) <b>A61K 31/4418</b> (2006.01) <b>A61K 31/382</b> (2006.01) <b>A61K 31/40</b> (2006.01) <b>A61K 31/4035</b> (2006.01) <b>A61K 31/404</b> (2006.01) <b>A61K 31/4178</b> (2006.01) <b>A61K 31/4184</b> (2006.01) <b>A61K 31/4422</b> (2006.01) <b>A61K 31/495</b> (2006.01) <b>A61K 31/517</b> (2006.01) <b>A61K 31/554</b> (2006.01) <b>A61K 31/277</b> (2006.01) <b>A61P 9/12</b> (2006.01)	P20240701	PRIPRAVCI ZA UPORABU U LIJEČENJU HIPERTENZIJE
TRON - Translationale Onkologie an der Universitätsmedizin der Johannes Gutenberg- Universität Mainz gemeinnützige GmbH, DE	<b>G01N 33/50</b> (2006.01) <b>G01N 33/68</b> (2006.01) <b>G01N 33/53</b> (2006.01)	P20240704	POSTUPCI ZA PREDVIDANJE KORISNOSTI NEOANTIGENA ZA IMUNOTERAPIJU
Universidad de Sevilla, ES	<b>G01N 21/359</b> (2014.01) <b>G01N 33/48</b> (2006.01) <b>A61B 5/1455</b> (2006.01) <b>G16H 40/67</b> (2018.01) <b>G16H 50/20</b> (2018.01) <b>G16H 50/30</b> (2018.01)	P20240782	PRIJENOSNI UREĐAJ I POSTUPAK ZA NEINVAZIVNU PROCJENU RAZINE GLUKOZE U KRVI
Valmet Technologies Oy, FI	<b>F22B 31/00</b> (2006.01)	P20240809	IZMJENJIVAČ TOPLINE ZA BRTVU PETLJE KOTLA S CIRKULIRAJUĆIM FLUIDIZIRANIM SLOJEM I KOTAO S CIRKULIRAJUĆIM FLUIDIZIRANIM SLOJEM
Viscofan, S.A., ES	<b>A22C 13/00</b> (2006.01)	P20240769	CELULOZNI OMOT, METODA ZA PROIZVODNJU ISTOG I PROIZVOD PUNJEN U NAVEDENI OMOT
Vistagen Therapeutics, Inc., US	<b>A61K 31/198</b> (2006.01) <b>A61P 25/04</b> (2006.01)	P20240812	OBLICI DOZIRANJA I TERAPIJSKA PRIMJENA L-4- KLOROKINURENINA

# Objava izmijenjenih prijevoda europskih patenata

(51)	MKP	(10)	<a href="#">HR P20160639 T4</a>	Michael Allen Hanson, 1359 Avenida Pantera, San Marcos, CA 92069, US
	<b>A01N 43/56</b> (2006.01)			
	<b>A01N 43/58</b> (2006.01)			
	<b>C07D 401/14</b> (2006.01)			
	<b>C07D 403/12</b> (2006.01)			
	<b>C07D 405/14</b> (2006.01)			
	<b>C07D 411/14</b> (2006.01)			
	<b>C07D 417/14</b> (2006.01)			
	<b>C07D 409/14</b> (2006.01)			
(11)	P20160639	(46)	27.09.2024.	
(21)	P20160639T	(22)	09.06.2016.	
(86)	PCT/EP2012056875		16.04.2012.	
(96)	<a href="#">EP 12713758.6</a>		16.04.2012.	
(87)	<a href="#">WO2012143317</a>		26.10.2012.	
(97)	EP 2699563, 26.02.2014.		201409, En	
(97)	EP 2699563, 06.04.2016.		201614, En	
(31)	201161477620 P	(32)	21.04.2011.	(33) US
(54)	<b>NOVI PESTICIDNI SPOJEVI NA BAZI PIRAZOLA</b> NOVEL PESTICIDAL PYRAZOLE COMPOUNDS			
(73)	BASF SE, Carl-Bosch-Strasse 38, 67056 Ludwigshafen am Rhein, DE			
(72)	Christian Defieber, Tullastrasse 13, 68165 Mannheim, DE Sebastian Sörgel, Marienstrasse 19, 67063 Ludwigshafen, DE Daniel Sälinger, Ludwigstrasse 49, 67059 Ludwigshafen, DE Ronan Le Vezouet, Neckarpromenade 20, 68167 Mannheim, DE Karsten Körber, Hintere Lisgewann 26, 69214 Eppelheim, DE Steffen Groß, Marie-Juchacz Allee 201, 67067 Ludwigshafen, DE Deborah L. Culbertson, 6400 Vintage Ridge Lane, Fuquay Varina, NC 27526, US Koshi Gunjima, 322 Luke Meadow Lane, Cary, NC 27519, US			
(74)	ZMP IP d.o.o., Zagreb, HR			
(51)	MKP	(10)	<a href="#">HR P20181028 T4</a>	
	<b>A61K 9/00</b> (2006.01)			
	<b>A61K 9/08</b> (2006.01)			
	<b>A61K 47/10</b> (2017.01)			
	<b>A61K 47/26</b> (2006.01)			
	<b>A61K 38/26</b> (2006.01)			
	<b>A61K 38/28</b> (2006.01)			
	<b>A61K 38/22</b> (2006.01)			
(11)	P20181028	(46)	27.09.2024.	
(21)	P20181028T	(22)	04.07.2018.	
(86)	PCT/EP2011058079		18.05.2011.	
(96)	<a href="#">EP 11720115.2</a>		18.05.2011.	
(87)	<a href="#">WO2011144673</a>		24.11.2011. , En	
(97)	EP 2571517, 27.03.2013.		201313, En	
(97)	EP 2571517, 04.04.2018.		201814, En	
(31)	10305532	(32)	19.05.2010.	(33) EP
	10305780		13.07.2010.	EP
	11305140		10.02.2011.	EP
(54)	<b>DUGODJELUJUĆE FORMULACIJE INZULINA</b> LONG - ACTING FORMULATIONS OF INSULIN			
(73)	SANOFI, 54, rue La Boétie, 75008 Paris, FR			
(72)	Reinhard Becker, c/o Sanofi-Aventis Deutschland GmbH, 65926 Frankfurt am Main, DE Annke Frick, c/o Sanofi-Aventis Deutschland GmbH, 65926 Frankfurt am Main, DE Peter Boderke, c/o Sanofi-Aventis Deutschland GmbH, 65926 Frankfurt am Main, DE Christiane Fuerst, c/o Sanofi-Aventis Deutschland GmbH, 65926 Frankfurt am Main, DE Werner Mueller, c/o Sanofi-Aventis Deutschland GmbH, 65926 Frankfurt am Main, DE Katrin Tertsch, c/o Sanofi-Aventis Deutschland GmbH, 65926 Frankfurt am Main, DE Ulrich Werner, c/o Sanofi-Aventis Deutschland GmbH, 65926 Frankfurt am Main, DE Petra Loos, c/o Sanofi-Aventis Deutschland GmbH, 65926 Frankfurt am Main, DE Isabell Schoettle, c/o Sanofi-Aventis Deutschland GmbH, 65926 Frankfurt am Main, DE			
(74)	PRODUCTA d.o.o., Zagreb, HR			
(51)	MKP	(10)	<a href="#">HR P20180874 T4</a>	
	<b>A01N 43/78</b> (2006.01)			
	<b>A61K 31/425</b> (2006.01)			
(11)	P20180874	(46)	27.09.2024.	
(21)	P20180874T	(22)	05.06.2018.	
(86)	PCT/US2010056760		15.11.2010.	
(96)	<a href="#">EP 10830880.0</a>		15.11.2010.	
(87)	<a href="#">WO2011060392</a>		19.05.2011.	
(97)	EP 2498610, 19.09.2012.		201238, En	
(97)	EP 2498610, 14.03.2018.		201811, En	
(31)	261301 P	(32)	13.11.2009.	(33) US
	262474 P		18.11.2009.	US
(54)	<b>SELEKTIVNI MODULATORI RECEPTORA SFINGOZIN-1-FOSFATA I POSTUPCI KIRALNE SINTEZE</b> SELECTIVE SPHINGOSINE 1 PHOSPHATE RECEPTOR MODULATORS AND METHODS OF CHIRAL SYNTHESIS			
(73)	Receptos LLC, Route 206 & Province Line Road, Princeton, NJ 08543, US			
(72)	Esther Martinborough, 11128 Portobelo Drive, San Diego, CA 92124, US Marcus F. Boehm, 2811 Maple Street, San Diego, CA 92104, US Adam Richard Yeager, 3468 Copley Avenue, San Diego, CA 92116, US Junko Tamiya, 258 Argus Way, Oceanside, CA 92057, US Liming Huang, 12788 Adolphia Court, San Diego, CA 92129, US Enugurthi Brahmachary, 11795 Spruce Run Dr. No. C, San Diego, CA 92131, US Manisha Moorjani, 8389 Reagan Glen, San Diego, CA 92127, US Gregg Alan Timony, 2064 Glasgow Avenue, Cardiff By The Sea, CA 92007, US Jennifer L. Brooks, 1352 Ahlrich Avenue, Encinitas, CA 92024, US Robert Peach, 12848 Via Caballo Rojo, San Diego, CA 92129, US Fiona Lorraine Scott, 1072 Diamond St No. B, San Diego, CA 92109, US			
(74)	CPZ - CENTAR ZA PATENTE d.o.o., Zagreb, HR			
(51)	MKP	(10)	<a href="#">HR P20190485 T4</a>	
	<b>B01D 15/08</b> (2006.01)			
(11)	P20190485	(46)	27.09.2024.	
(21)	P20190485T	(22)	11.03.2019.	
(96)	<a href="#">EP 17157670.5</a>		02.11.2012.	
(97)	EP 3257564, 20.12.2017.		201751, En	
(97)	EP 3257564, 23.01.2019.		201904, En	
(31)	201161554898 P	(32)	02.11.2011.	(33) US
(62)	12845437.8 ; 02.11.2012.			
(54)	<b>KROMATOGRAFIJA PREEPTEREĆENJA I ELUCIJSKA KROMATOGRAFIJA</b> OVERLOAD AND ELUTE CHROMATOGRAPHY			
(73)	F. Hoffmann - La Roche AG, Grenzacherstrasse 124, 4070 Basel, CH			
(72)	Deepa Nadarajah, 1 DNA Way, MS49, South San Francisco, CA 94080-4990, US Amit Mehta, 1 DNA Way, MS49, South San Francisco, CA 94080-4990, US			
(74)	CPZ - CENTAR ZA PATENTE d.o.o., Zagreb, HR			



(51) MKP (10) [HR P20211471 T4](#)  
**B63B 34/10** (2020.01)

(11) P20211471 (46) 27.09.2024.  
 (21) P20211471T (22) 21.09.2021.  
 (96) [EP 18157394.0](#) 23.12.2013.  
 (97) EP 3354555, 01.08.2018. 201831, De  
 (97) EP 3354555, 23.06.2021. 202125, De

(31) 102013100544 (32) 18.01.2013. (33) DE  
 (62) 13811985.4 ; 23.12.2013.

(54) **PLOVILO S PROSTOROM ZA NAPLAVLJIVANJE**  
 WATER VESSEL WITH FLOODING SPACE

(73) CAYAGO TEC GmbH, Benzstraße 10, 32108 Bad Salzuflen, DE  
 (72) Hans-Peter Walpurgis, Austraße 12, 6352 Ellmau, AT  
 (74) Tomislav Hadžija, Zagreb, HR

(51) MKP (10) [HR P20210534 T4](#)  
**B65D 30/08** (2006.01)  
**B65D 33/02** (2006.01)  
**B65D 33/10** (2006.01)

(11) P20210534 (46) 27.09.2024.  
 (21) P20210534T (22) 01.04.2021.  
 (96) [EP 18189980.8](#) 21.08.2018.  
 (97) EP 3450343, 06.03.2019. 201910, De  
 (97) EP 3450343, 06.01.2021. 202101, De

(31) 202017105180 U (32) 28.08.2017. (33) DE  
 (54) **PLASTIČNA VREĆA I RUČKA ZA PLASTIČNU VREĆU**  
 PLASTIC BAG AND HAND STRAP FOR A PLASTIC BAG

(73) Papier-Mettler KG, Hochwaldstraße 22, 54497 Morbach, DE  
 (72) Georg Donner, Weiperath 144, 54497 Morbach, DE  
 Wolfgang Trossen, Brahmstr. 9, 54497 Morbach, DE  
 (74) Hraste & Partneri odvjetničko društvo d.o.o., Zagreb, HR

(51) MKP (10) [HR P20220488 T4](#)  
**B65G 1/04** (2006.01)

(11) P20220488 (46) 27.09.2024.  
 (21) P20220488T (22) 12.04.2022.  
 (96) [EP 20207331.8](#) 24.07.2014.  
 (97) EP 3795501, 24.03.2021. 202112, En  
 (97) EP 3795501, 16.02.2022. 202207, En

(31) 201314313 (32) 09.08.2013. (33) GB  
 (62) 14755893.6 ; 24.07.2014.

(54) **UREĐAJ ZA RUKOVANJE TERETOM ZA PREUZIMANJE**  
**JEDINICA IZ SUSTAVA ZA POHRANU**  
 A LOAD HANDLING DEVICE FOR RETRIEVING UNITS FROM A STORAGE SYSTEM

(73) Ocado Innovation Limited, 1 Trident Place Mosquito Way, AL10 9UL Hatfield, Hertfordshire, GB  
 (72) Lars Sverker Ture Lindbo, Ocado Innovation Limited The Legal Department, 1 Trident Place, Mosquito Way, AL10 9UL Hatfield, Hertfordshire, GB  
 Robert Stadie, Ocado Innovation Limited, The Legal Department, 1 Trident Place, Mosquito Way, AL10 9UL Hatfield, Hertfordshire, GB  
 Matthew Whelan, Ocado Innovation Limited, The Legal Department, 1 Trident Place, Mosquito Way, AL10 9UL Hatfield, Hertfordshire, GB  
 Christopher Brett, Ocado Innovation Limited, The Legal Department, 1 Trident Place, Mosquito Way, AL10 9UL Hatfield, Hertfordshire, GB  
 (74) PRODUCTA d.o.o., Zagreb, HR

(51) MKP (10) [HR P20221004 T4](#)  
**B65G 1/04** (2006.01)

(11) P20221004 (46) 27.09.2024.  
 (21) P20221004T (22) 12.08.2022.  
 (96) [EP 21203151.2](#) 24.07.2014.  
 (97) EP 3967629, 16.03.2022. 202211, En  
 (97) EP 3967629, 18.05.2022. 202220, En

(31) 201314313 (32) 09.08.2013. (33) GB  
 (62) 14755893.6 ; 24.07.2014.

(54) **UREĐAJ ZA RUKOVANJE TERETOM ZA PREUZIMANJE**  
**JEDINICA IZ SUSTAVA ZA POHRANU**  
 A LOAD HANDLING DEVICE FOR RETRIEVING UNITS FROM A STORAGE SYSTEM

(73) Ocado Innovation Limited, 1 Trident Place, Mosquito Way, AL10 9UL Hatfield, Hertfordshire, GB  
 (72) Lars Sverker Ture Lindbo, AL10 9UL Hatfield, Herts, GB  
 Robert Stadie, AL10 9UL Hatfield, Herts, GB  
 Matthew Whelan, AL10 9UL Hatfield, Herts, GB  
 Christopher Brett, AL10 9UL Hatfield, Herts, GB  
 (74) PRODUCTA d.o.o., Zagreb, HR

(51) MKP (10) [HR P20220401 T4](#)  
**C07B 59/00** (2006.01)

(11) P20220401 (46) 27.09.2024.  
 (21) P20220401T (22) 22.03.2022.  
 (86) PCT/US2009000961 17.02.2009.  
 (96) [EP 09711194.2](#) 17.02.2009.  
 (87) [WO2009102498](#), 20.08.2009.  
 (97) EP 2247558, 10.11.2010. 201045, En  
 (97) EP 2247558, 02.02.2022. 202205, En

(31) 66101 P (32) 14.02.2008. (33) US

(54) **NOVA VIZUALIZACIJSKA SREDSTVA ZA DETEKTIRANJE NEUROLOŠKE DISFUNKCIJE**  
 NOVEL IMAGING AGENTS FOR DETECTING NEUROLOGICAL DYSFUNCTION

(73) Eli Lilly and Company, Lilly Corporate Center, Indianapolis, IN 46285, US  
 (72) Hartmuth C. Kolb, 6413 Pacific Avenue, Playa Del Rey, CA 90293, US  
 Joseph C. Walsh, 831 Galloway Street, Pacific Palisades, CA 90272, US  
 Qianwa Liang, 2267 Clementina Dr., Hacienda Heights, CA 91745, US  
 Brian A. Duclos, 6568 Bela Avenue, Kalamazoo, MI 49009, US  
 Wei Zhang, 140 Plymouth Drive, Apt. 2B, Norwood, MA 02062, US  
 Peter J.H. Scott, 4077 Glencoe Avenue, Apt. 317, Marina-del-rey, CA 90292, US  
 Kai Chen, 3641 Westwood Blvd, Apt.6, Los Angeles, CA 90034, US  
 Zhiyong Gao, 32 Trent Road, Wynnewood, PA 19096, US  
 Tieming Zhao, 3701 Overland Avenue, Apt. H265, Los Angeles, CA 90034, US  
 Vani P. Mocharla, 3201 Overland Ave, Apt. 6125, Los Angeles, CA 90034, US  
 Dhanalakshmi Kasi, 3340 Overland Avenue, Apt. 4, Los Angeles, CA 90034, US  
 Gang Chen, 10770 Lawler Street, Apt. 2, Los Angeles, CA 90034, US  
 Eric Wang, 13846 Kerry Lane, San Diego, CA 92130, US  
 Anjana Sinha, 4663 Dunham Way, San Diego, CA 92130, US  
 Chunfang Xia, 3328 Oakhurst Ave, 301, Los Angeles, CA 90034, US  
 Henry Clifton Padgett, 1225 14th Street, Hermosa Beach, CA 90254, US  
 Farhad Karimi, 24 Ridgeview Lane, Mansfield, MA 02048, US  
 (74) Hraste & Partneri odvjetničko društvo d.o.o., Zagreb, HR

(51) MKP (10) [HR P20150744 T4](#)  
**C07D 277/28** (2006.01)  
**C07D 417/14** (2006.01)  
**A61K 31/427** (2006.01)  
**A61P 31/12** (2006.01)

(11) P20150744 (46) 27.09.2024.  
 (21) P20150744T (22) 08.07.2015.  
 (86) PCT/US2007015604 06.07.2007.  
 (96) [EP 07836007.0](#) 06.07.2007.  
 (87) [WO2008010921](#), 24.01.2008. , En  
 (97) EP 2049506, 22.04.2009. 200917, En  
 (97) EP 2049506, 17.06.2015. 201525, En

(31) 819315 P (32) 07.07.2006. (33) US  
 832371 P 21.07.2006. US  
 903228 P 23.02.2007. US

(54) **MODULATORI FARMAKOKINETIČKIH SVOJSTAVA LIJEKOVA**  
 MODULATORS OF PHARMACOKINETIC PROPERTIES OF THERAPEUTICS

(73) Gilead Sciences, Inc., 333 Lakeside Drive, Foster City, CA 94404, US  
 (72) Manoj C. Desai, 1975 Mohawk Drive, Pleasant Hill, CA 94523, US  
 Allen Yu Hong, 4957 Williams Road, San Jose, CA 95129, US  
 Hongtao Liu, 10320 Orange Avenue, Cupertino, CA 95014, US  
 Lianhong Xu, 970 Blair Court, Palo Alto, CA 94303, US  
 Randall W. Vivian, 1430 Via Vista, San Mateo, CA 94404, US  
 (74) Gorana Grubišić, Zagreb, HR  
 Marin Karuza, Zagreb, HR

- 
- (51) MKP (10) [HR P20182063 T4](#)  
**C12N 15/82** (2006.01)  
**C12N 15/113** (2010.01)  
**C07K 14/415** (2006.01)
- (11) P20182063 (46) 27.09.2024.  
(21) P20182063T (22) 06.12.2018.
- (86) PCT/DE2014000310 06.06.2014.  
(96) [EP 14750139.9](#) 06.06.2014.  
(87) [WO2014202044](#), 24.12.2014.  
(97) EP 3011037, 27.04.2016. 201617, De  
(97) EP 3011037, 10.10.2018. 201841, De
- (31) 102013010026 (32) 17.06.2013. (33) DE
- (54) **GEN OTPORNOSTI NA RIZOMANIJU**  
**RHIZOMANIA-RESISTANT GENE**
- (73) KWS SAAT SE, Grimsehlstr. 31, 37555 Einbeck, DE  
(72) Otto Törjék, Gebrüder-Grimm-Weg 11, 37574 Einbeck, DE  
Dietrich Borchardt, Oehlmannstr. 4, 37574 Einbeck, DE  
Wolfgang Mechelke, Alter Stadtweg 3, 37574 Einbeck, DE  
Jens Christoph Lein, Schillerstr. 40, 37083 Göttingen, DE  
(74) Hraste & Partneri odvjetničko društvo d.o.o., Zagreb, HR
-

# Kazalo brojeva izmijenjenih prijevoda europskih патената

Broj патента (11)	MKP (51)	Broj патента (11)	MKP (51)	Broj патента (11)	MKP (51)
P20150744	<b>C07D 277/28</b> (2006.01) <b>C07D 417/14</b> (2006.01) <b>A61K 31/427</b> (2006.01) <b>A61P 31/12</b> (2006.01)	P20180874	<b>A01N 43/78</b> (2006.01) <b>A61K 31/425</b> (2006.01)	P20190485	<b>B01D 15/08</b> (2006.01)
P20160639	<b>A01N 43/56</b> (2006.01) <b>A01N 43/58</b> (2006.01) <b>C07D 401/14</b> (2006.01) <b>C07D 403/12</b> (2006.01) <b>C07D 405/14</b> (2006.01) <b>C07D 411/14</b> (2006.01) <b>C07D 417/14</b> (2006.01) <b>C07D 409/14</b> (2006.01)	P20181028	<b>A61K 9/00</b> (2006.01) <b>A61K 9/08</b> (2006.01) <b>A61K 47/10</b> (2017.01) <b>A61K 47/26</b> (2006.01) <b>A61K 38/26</b> (2006.01) <b>A61K 38/28</b> (2006.01) <b>A61K 38/22</b> (2006.01)	P20210534	<b>B65D 30/08</b> (2006.01) <b>B65D 33/02</b> (2006.01) <b>B65D 33/10</b> (2006.01) <b>B63B 34/10</b> (2020.01)
		P20182063	<b>C12N 15/82</b> (2006.01) <b>C12N 15/113</b> (2010.01) <b>C07K 14/415</b> (2006.01)	P20211471	<b>B65G 1/04</b> (2006.01)
				P20220401	<b>C07B 59/00</b> (2006.01)
				P20220488	<b>B65G 1/04</b> (2006.01)
				P20221004	<b>B65G 1/04</b> (2006.01)

# Kazalo klasifikacijskih oznaka izmijenjenih prijevoda europskih patenata prema Međunarodnoj klasifikaciji патената

MKP (51)	Broj patenta (11)	Naziv izuma (54)
<b>A01N 43/56</b> (2006.01)	P20160639	NOVI PESTICIDNI SPOJEVI NA BAZI PIRAZOLA NOVEL PESTICIDAL PYRAZOLE COMPOUNDS
<b>A01N 43/58</b> (2006.01)	P20160639	NOVI PESTICIDNI SPOJEVI NA BAZI PIRAZOLA NOVEL PESTICIDAL PYRAZOLE COMPOUNDS
<b>A01N 43/78</b> (2006.01)	P20180874	SELEKTIVNI MODULATORI RECEPTORA SFINGOZIN-1-FOSFATA I POSTUPCI KIRALNE SINTEZE SELECTIVE SPHINGOSINE 1 PHOSPHATE RECEPTOR MODULATORS AND METHODS OF CHIRAL SYNTHESIS
<b>A61K 31/425</b> (2006.01)	P20180874	SELEKTIVNI MODULATORI RECEPTORA SFINGOZIN-1-FOSFATA I POSTUPCI KIRALNE SINTEZE SELECTIVE SPHINGOSINE 1 PHOSPHATE RECEPTOR MODULATORS AND METHODS OF CHIRAL SYNTHESIS
<b>A61K 31/427</b> (2006.01)	P20150744	MODULATORI FARMAKOKINETIČKIH SVOJSTAVA LIJEKOVA MODULATORS OF PHARMACOKINETIC PROPERTIES OF THERAPEUTICS
<b>A61K 38/22</b> (2006.01)	P20181028	DUGODJELUJUĆE FORMULACIJE INZULINA LONG - ACTING FORMULATIONS OF INSULINS
<b>A61K 38/26</b> (2006.01)	P20181028	DUGODJELUJUĆE FORMULACIJE INZULINA LONG - ACTING FORMULATIONS OF INSULINS
<b>A61K 38/28</b> (2006.01)	P20181028	DUGODJELUJUĆE FORMULACIJE INZULINA LONG - ACTING FORMULATIONS OF INSULINS
<b>A61K 47/10</b> (2017.01)	P20181028	DUGODJELUJUĆE FORMULACIJE INZULINA LONG - ACTING FORMULATIONS OF INSULINS
<b>A61K 47/26</b> (2006.01)	P20181028	DUGODJELUJUĆE FORMULACIJE INZULINA LONG - ACTING FORMULATIONS OF INSULINS
<b>A61K 9/00</b> (2006.01)	P20181028	DUGODJELUJUĆE FORMULACIJE INZULINA LONG - ACTING FORMULATIONS OF INSULINS
<b>A61K 9/08</b> (2006.01)	P20181028	DUGODJELUJUĆE FORMULACIJE INZULINA LONG - ACTING FORMULATIONS OF INSULINS
<b>A61P 31/12</b> (2006.01)	P20150744	MODULATORI FARMAKOKINETIČKIH SVOJSTAVA LIJEKOVA MODULATORS OF PHARMACOKINETIC PROPERTIES OF THERAPEUTICS
<b>B01D 15/08</b> (2006.01)	P20190485	KROMATOGRAFIJA PREOPTEREĆENJA I ELUCIJSKA KROMATOGRAFIJA OVERLOAD AND ELUTE CHROMATOGRAPHY
<b>B63B 34/10</b> (2020.01)	P20211471	PLOVILO S PROSTOROM ZA NAPLAVLJIVANJE WATER VESSEL WITH FLOODING SPACE
<b>B65D 30/08</b> (2006.01)	P20210534	PLASTIČNA VREĆA I RUČKA ZA PLASTIČNU VREĆU PLASTIC BAG AND HAND STRAP FOR A PLASTIC BAG
<b>B65D 33/02</b> (2006.01)	P20210534	PLASTIČNA VREĆA I RUČKA ZA PLASTIČNU VREĆU PLASTIC BAG AND HAND STRAP FOR A PLASTIC BAG
<b>B65D 33/10</b> (2006.01)	P20210534	PLASTIČNA VREĆA I RUČKA ZA PLASTIČNU VREĆU PLASTIC BAG AND HAND STRAP FOR A PLASTIC BAG
<b>B65G 1/04</b> (2006.01)	P20220488	UREĐAJ ZA RUKOVANJE TERETOM ZA PREUZIMANJE JEDINICA IZ SUSTAVA ZA POHRANU A LOAD HANDLING DEVICE FOR RETRIEVING UNITS FROM A STORAGE SYSTEM
<b>B65G 1/04</b> (2006.01)	P20221004	UREĐAJ ZA RUKOVANJE TERETOM ZA PREUZIMANJE JEDINICA IZ SUSTAVA ZA POHRANU A LOAD HANDLING DEVICE FOR RETRIEVING UNITS FROM A STORAGE SYSTEM
<b>C07B 59/00</b> (2006.01)	P20220401	NOVA VIZUALIZACIJSKA SREDSTVA ZA DETEKTIRANJE NEUROLOŠKE DISFUNKCIJE NOVEL IMAGING AGENTS FOR DETECTING NEUROLOGICAL DYSFUNCTION
<b>C07D 277/28</b> (2006.01)	P20150744	MODULATORI FARMAKOKINETIČKIH SVOJSTAVA LIJEKOVA MODULATORS OF PHARMACOKINETIC PROPERTIES OF THERAPEUTICS
<b>C07D 401/14</b> (2006.01)	P20160639	NOVI PESTICIDNI SPOJEVI NA BAZI PIRAZOLA NOVEL PESTICIDAL PYRAZOLE COMPOUNDS
<b>C07D 403/12</b> (2006.01)	P20160639	NOVI PESTICIDNI SPOJEVI NA BAZI PIRAZOLA NOVEL PESTICIDAL PYRAZOLE COMPOUNDS
<b>C07D 405/14</b> (2006.01)	P20160639	NOVI PESTICIDNI SPOJEVI NA BAZI PIRAZOLA NOVEL PESTICIDAL PYRAZOLE COMPOUNDS
<b>C07D 409/14</b> (2006.01)	P20160639	NOVI PESTICIDNI SPOJEVI NA BAZI PIRAZOLA NOVEL PESTICIDAL PYRAZOLE COMPOUNDS
<b>C07D 411/14</b> (2006.01)	P20160639	NOVI PESTICIDNI SPOJEVI NA BAZI PIRAZOLA NOVEL PESTICIDAL PYRAZOLE COMPOUNDS
<b>C07D 417/14</b> (2006.01)	P20150744	MODULATORI FARMAKOKINETIČKIH SVOJSTAVA LIJEKOVA MODULATORS OF PHARMACOKINETIC PROPERTIES OF THERAPEUTICS

---

MKP (51)	Broj patenta (11)	Naziv izuma (54)
<b>C07D 417/14</b> (2006.01)	P20160639	NOVI PESTICIDNI SPOJEVI NA BAZI PIRAZOLA NOVEL PESTICIDAL PYRAZOLE COMPOUNDS
<b>C07K 14/415</b> (2006.01)	P20182063	GEN OTPORNOSTI NA RIZOMANIJU RHIZOMANIA-RESISTANT GENE
<b>C12N 15/113</b> (2010.01)	P20182063	GEN OTPORNOSTI NA RIZOMANIJU RHIZOMANIA-RESISTANT GENE
<b>C12N 15/82</b> (2006.01)	P20182063	GEN OTPORNOSTI NA RIZOMANIJU RHIZOMANIA-RESISTANT GENE

# Kazalo nositelja izmijenjenih prijevoda europskih patenata

Nositelj patenta (73)	MKP (51)	Broj patenta (11)	Naziv izuma (54)
BASF SE, DE	<b>A01N 43/56</b> (2006.01) <b>A01N 43/58</b> (2006.01) <b>C07D 401/14</b> (2006.01) <b>C07D 403/12</b> (2006.01) <b>C07D 405/14</b> (2006.01) <b>C07D 411/14</b> (2006.01) <b>C07D 417/14</b> (2006.01) <b>C07D 409/14</b> (2006.01)	P20160639	NOVI PESTICIDNI SPOJEVI NA BAZI PIRAZOLA
CAYAGO TEC GmbH, DE Eli Lilly and Company, US	<b>B63B 34/10</b> (2020.01) <b>C07B 59/00</b> (2006.01)	P20211471 P20220401	PLOVILO S PROSTOROM ZA NAPLAVLJIVANJE NOVA VIZUALIZACIJSKA SREDSTVA ZA DETEKTIRANJE NEUROLOŠKE DISFUNKCIJE
F. Hoffmann - La Roche AG, CH	<b>B01D 15/08</b> (2006.01)	P20190485	KROMATOGRAFIJA PREOPTEREĆENJA I ELUCIJSKA KROMATOGRAFIJA
Gilead Sciences, Inc., US	<b>C07D 277/28</b> (2006.01) <b>C07D 417/14</b> (2006.01) <b>A61K 31/427</b> (2006.01) <b>A61P 31/12</b> (2006.01)	P20150744	MODULATORI FARMAKOKINETIČKIH SVOJSTAVA LIJEKOVA
KWS SAAT SE, DE	<b>C12N 15/82</b> (2006.01) <b>C12N 15/113</b> (2010.01) <b>C07K 14/415</b> (2006.01)	P20182063	GEN OTPORNOSTI NA RIZOMANIJU
Ocado Innovation Limited, GB	<b>B65G 1/04</b> (2006.01)	P20220488	UREĐAJ ZA RUKOVANJE TERETOM ZA PREUZIMANJE JEDINICA IZ SUSTAVA ZA POHRANU
Ocado Innovation Limited, GB	<b>B65G 1/04</b> (2006.01)	P20221004	UREĐAJ ZA RUKOVANJE TERETOM ZA PREUZIMANJE JEDINICA IZ SUSTAVA ZA POHRANU
Papier-Mettler KG, DE	<b>B65D 30/08</b> (2006.01) <b>B65D 33/02</b> (2006.01) <b>B65D 33/10</b> (2006.01)	P20210534	PLASTIČNA VREĆA I RUČKA ZA PLASTIČNU VREĆU
Receptos LLC, US	<b>A01N 43/78</b> (2006.01) <b>A61K 31/425</b> (2006.01)	P20180874	SELEKTIVNI MODULATORI RECEPTORA SFINGOZIN- 1-FOSFATA I POSTUPCI KIRALNE SINTEZE
SANOFI, FR	<b>A61K 9/00</b> (2006.01) <b>A61K 9/08</b> (2006.01) <b>A61K 47/10</b> (2017.01) <b>A61K 47/26</b> (2006.01) <b>A61K 38/26</b> (2006.01) <b>A61K 38/28</b> (2006.01) <b>A61K 38/22</b> (2006.01)	P20181028	DUGODJELJUJUĆE FORMULACIJE INZULINA

# Objava upisa promjena u registru патената

## Promjena imena/naziva i adresa/sjedišta nositelja europskih патената

Broj патената (11)	Raniji zapis	Novi zapis	Datum upisa promjene
P20211762	Anacor Pharmaceuticals, Inc., 235 East 42nd Street, New York, NY 10017, US	ANACOR PHARMACEUTICALS, LLC, 66 Hudson Boulevard East, New York, NY 10001-2192, US	06.09.2024

## Prijenos prava

Broj патената (11)	Raniji zapis	Novi zapis	Datum upisa promjene
P20200303	Storm Faith Network Limited, Jayla Place, Wickhams Cay 1, Road Town, Tortola, VG	Profine GmbH, Zweibruecker Straße 200, 66954 Pirmasens, DE	06.09.2024
P20211427	Global Sport KFT., Tömös utca 17., 4030 Debrecen, HU	Ovi-Sport Közhasznú Alapítvány, Tóth Lőrinc utca 13, 1122 Budapest, HU	06.09.2024

# Objava prestanaka vrijednosti europskih patenata

Broj patenta	MKP	Datum prestanka vrijednosti patenta	Patent objavljen u HGIV-u br.	Naziv izuma
(11)	(51)			(54)
P20090401	<b>G01R 15/18</b> (2006.01)	17.02.2024	10/2009	STRUJNI TRANSFORMATOR S TOROIDNOM JEZGROM KOJI IMA SKLOP ZA KOMPENZACIJU FAZE
P20100357	<b>C07D 209/42</b> (2006.01) <b>A61K 31/404</b> (2006.01)	26.02.2024	7/2010	BETA-KRISTALNI OBLIK SOLI PERINDOPRILARGININA, POSTUPAK NJEGOVE PRIPRAVE I FARMACEUTSKE SMJESE KOJE GA SADRŽE
P20110590	<b>C07D 451/02</b> (2006.01)	28.02.2024	9/2011	SPOJEVI 8-AZABICIKLO[3.2.1]OKTANA KAO ANTAGONISTI MU OPIOIDNIH RECEPTORA
P20110916	<b>H04W 4/00</b> (2018.01)	19.02.2024	1/2012	SUSTAV OBAVJEŠTAVANJA PUTNIKA
P20130193	<b>C07D 451/02</b> (2006.01) <b>A61K 31/46</b> (2006.01)	27.02.2024	3/2013	KRISTALNI OBLICI SPOJA 8 AZABICIKLO[3.2.1]OKTANA
P20130244	<b>C07C 227/32</b> (2006.01)	15.04.2023	4/2013	POSTUPAK PRIPRAVE DERIVATA IZOSERINA
P20130633	<b>C07D 215/26</b> (2006.01) <b>C07D 413/12</b> (2006.01) <b>A61K 31/47</b> (2006.01) <b>A61P 35/00</b> (2006.01)	24.02.2024	8/2013	SPIRO-SUPSTITUIRANI SPOJEVI KAO INHIBITORI ANGIOGENEZE
P20140131	<b>A61K 45/06</b> (2006.01) <b>A61K 31/137</b> (2006.01) <b>A61K 31/445</b> (2006.01) <b>A61K 31/138</b> (2006.01) <b>A61K 31/185</b> (2006.01) <b>A61K 31/195</b> (2006.01) <b>A61K 31/197</b> (2006.01) <b>A61K 31/42</b> (2006.01) <b>A61K 31/64</b> (2006.01) <b>A61P 25/00</b> (2006.01)	01.03.2024	10/2014	LIJEČENJE NEUROLOŠKIH POREMEĆAJA NA BAZI BAKLOFENA I AKAMPROZATA
P20140876	<b>A61K 9/14</b> (2006.01) <b>A61K 9/20</b> (2006.01) <b>A61K 9/28</b> (2006.01) <b>A61K 31/437</b> (2006.01) <b>C07D 498/16</b> (2006.01) <b>C07D 498/22</b> (2006.01)	04.03.2024	22/2014	RIFAKSIMIN U PRAHU, POSTUPAK ZA DOBIVANJE ISTOG I PRIPRAVCI SA KONTROLIRANIM OSLOBAĐANJEM KOJI SADRŽE NAVEDENI RIFAKSIMIN TE KOJI SU KORISNI ZA DOBIVANJE DUGOTRAJNOG DJELOVANJA
P20150267	<b>G10L 19/018</b> (2013.01) <b>G06F 21/00</b> (2013.01) <b>G06F 21/16</b> (2013.01) <b>G06F 21/60</b> (2013.01)	25.02.2024	10/2015	GENERATOR VODENOG ŽIGA, DEKODER VODENOG ŽIGA, POSTUPAK ZA DOBIVANJE SIGNALA ZA VODENI ŽIG, POSTUPAK DOBIVANJA BINARNIH PODATAKA PORUKE U OVISNOSTI SA SIGNALOM VODENOG ŽIGA TE RAČUNALNI PROGRAM KOJI KORISTI POBOLJŠANI KONCEPT SINHRONIZACIJE
P20150371	<b>C07D 217/18</b> (2006.01) <b>C07D 401/06</b> (2006.01) <b>A61K 31/472</b> (2006.01) <b>A61K 31/4725</b> (2006.01) <b>A61P 3/04</b> (2006.01) <b>A61P 25/00</b> (2006.01)	23.02.2024	10/2015	SUPSTITUIRANI DERIVATI 1,2,3,4-TETRAHIDROIZOKINOLINA
P20150466	<b>E04B 1/16</b> (2006.01) <b>E04B 2/86</b> (2006.01)	02.03.2024	11/2015	POSTUPCI KONTINUIRANE PROIZVODNJE KOMPOZITNIH PANELNIH ELEMENATA ZA OBLAGANJE
P20150747	<b>C07D 475/04</b> (2006.01) <b>A61K 31/519</b> (2006.01)	20.02.2024	17/2015	POSTUPAK DIJASTEREOIZOMERNOG RAZDVAJANJA 5-METILTETRAHIDROFOLNE KISELINE
P20151241	<b>A61K 45/06</b> (2006.01) <b>A61K 31/7076</b> (2006.01) <b>A61K 38/44</b> (2006.01) <b>A61P 25/28</b> (2006.01)	25.02.2024	26/2015	UPOTREBA S-ADENOZILMETIONINA (SAM) I SUPEROKSID-DISMUTAZE (SOD) ZA PRIPRAVU LIJEKOVA ZA LIJEČENJE ALZHEIMEROVE BOLESTI
P20160800	<b>B23Q 35/26</b> (2006.01)	28.02.2024	21/2016	ORIJENTACIJSKI UREĐAJ ZA USMJERAVANJE SENZORSKE SONDE
P20161496	<b>B27N 3/14</b> (2006.01) <b>B27N 3/02</b> (2006.01) <b>B27N 3/04</b> (2006.01)	05.03.2024	26/2016	POSTUPAK I UREĐAJ ZA PROIZVODNJU OSB PANELA
P20170050	<b>A61K 31/5383</b> (2006.01) <b>A61K 31/662</b> (2006.01) <b>A61P 9/10</b> (2006.01)	20.02.2024	5/2017	UPORABA 2,4-PIRIMIDINDIAMINA ZA LIJEČENJE ATEROSKLEROZE
P20170521	<b>B63B 23/32</b> (2006.01) <b>B63B 23/04</b> (2006.01) <b>B63B 27/14</b> (2006.01)	28.02.2024	11/2017	NAPRAVA ZA PODIZANJE I RUKOVANJE PLOVNIM JEDINICAMA NA BRODU



Broj patenta	MKP	Datum prestanka vrijednosti patenta	Patent objavljen u HGIV-u br.	Naziv izuma
(11)	(51)			(54)
P20170915	<b>B65D 77/04</b> (2006.01)	19.02.2024	19/2017	PALETNI SPREMNIK
P20171062	<b>C08K 3/40</b> (2006.01) <b>C08K 5/3492</b> (2006.01) <b>C08K 7/14</b> (2006.01) <b>C08K 7/20</b> (2006.01)	26.02.2024	20/2017	POLIAMIDNI PRIPRAVCI
P20171111	<b>C08K 5/3492</b> (2006.01) <b>C08K 7/14</b> (2006.01) <b>C08K 7/20</b> (2006.01) <b>C08K 7/28</b> (2006.01)	27.02.2024	20/2017	POLIAMIDNI PRIPRAVCI
P20171148	<b>C08K 5/3492</b> (2006.01) <b>C08K 7/14</b> (2006.01) <b>C08K 7/20</b> (2006.01) <b>C08K 3/40</b> (2006.01) <b>C08L 77/02</b> (2006.01) <b>C08L 77/06</b> (2006.01) <b>C08K 3/22</b> (2006.01)	25.02.2024	20/2017	POLIAMIDNI PRIPRAVCI
P20171206	<b>A61K 31/138</b> (2006.01) <b>A61P 25/00</b> (2006.01) <b>A61K 31/137</b> (2006.01) <b>A61K 31/185</b> (2006.01) <b>A61K 31/195</b> (2006.01) <b>A61K 31/42</b> (2006.01) <b>A61K 31/44</b> (2006.01) <b>A61P 29/00</b> (2006.01)	28.02.2024	21/2017	NOVI PRIPRAVCI ZA LIJEČENJE AMIOTROFIČNE LATERALNE SKLEROZE
P20171219	<b>C07D 471/04</b> (2006.01) <b>A61K 31/437</b> (2006.01) <b>A61P 35/00</b> (2006.01) <b>A61P 37/00</b> (2006.01) <b>A61P 29/00</b> (2006.01) <b>A61P 25/28</b> (2006.01) <b>A61P 11/00</b> (2006.01) <b>A61P 9/00</b> (2006.01)	07.03.2024	22/2017	SPOJEVI I NJIHOVI FARMACEUTSKI PRIPRAVCI, NAMIJENJENI LIJEČENJU UPALNIH POREMEĆAJA
P20171479	<b>F41A 17/72</b> (2006.01)	06.03.2024	25/2017	VATRENO ORUŽJE I UDARNA IGLA
P20180147	<b>C07K 16/30</b> (2006.01)	28.02.2024	4/2018	CEA PROTUTIJELA
P20180591	<b>C07D 401/14</b> (2006.01) <b>C07D 405/14</b> (2006.01) <b>C07D 413/14</b> (2006.01) <b>C07D 401/04</b> (2006.01) <b>C07D 409/14</b> (2006.01) <b>C07D 417/14</b> (2006.01) <b>C07D 471/04</b> (2006.01) <b>C07F 9/6558</b> (2006.01) <b>C07F 9/6596</b> (2006.01) <b>A61K 31/435</b> (2006.01) <b>A61K 31/506</b> (2006.01) <b>A61P 29/00</b> (2006.01) <b>A61P 35/00</b> (2006.01)	01.03.2024	10/2018	INHIBITORI KINAZE SERINA ILI TREONINA
P20181038	<b>A61K 31/137</b> (2006.01) <b>A61K 31/138</b> (2006.01) <b>A61K 31/185</b> (2006.01) <b>A61K 31/195</b> (2006.01) <b>A61K 31/42</b> (2006.01) <b>A61K 31/64</b> (2006.01) <b>A61P 25/16</b> (2006.01) <b>A61P 25/28</b> (2006.01) <b>A61P 25/00</b> (2006.01) <b>A61K 31/145</b> (2006.01) <b>A61K 31/164</b> (2006.01) <b>A61K 31/44</b> (2006.01) <b>A61K 31/445</b> (2006.01) <b>A61K 9/20</b> (2006.01) <b>A61K 31/428</b> (2006.01)	01.03.2024	18/2018	TERAPIJA ZA NEUROLOŠKE POREMEĆAJE ZASNOVANA NA BAKLOFENU I AKAMPROSATU
P20181798	<b>G09F 3/20</b> (2006.01) <b>G09F 3/16</b> (2006.01) <b>G09F 3/06</b> (2006.01) <b>H01B 7/36</b> (2006.01)	06.03.2024	26/2018	UREĐAJ ZA OZNAČAVANJE
P20181930	<b>C12N 15/86</b> (2006.01) <b>C12N 15/12</b> (2006.01) <b>A61K 48/00</b> (2006.01)	05.03.2024	1/2019	CITOMEGALOVIRUS VEKTORI ZA KONTROLIRANJE CILJANJA T-STANICA

Broj patenta	MKP	Datum prestanka vrijednosti patenta	Patent objavljen u HGIV-u br.	Naziv izuma
(11)	(51)			(54)
P20182134	<b>C07D 251/22</b> (2006.01) <b>A61K 31/53</b> (2006.01) <b>A61P 9/10</b> (2006.01) <b>A61P 17/00</b> (2006.01) <b>A61P 19/02</b> (2006.01) <b>A61P 25/00</b> (2006.01) <b>A61P 25/28</b> (2006.01) <b>A61P 27/06</b> (2006.01) <b>A61P 29/00</b> (2006.01) <b>A61P 35/00</b> (2006.01) <b>A61P 43/00</b> (2006.01) <b>C07D 401/04</b> (2006.01) <b>C07D 401/10</b> (2006.01) <b>C07D 401/12</b> (2006.01) <b>C07D 403/10</b> (2006.01) <b>C07D 405/12</b> (2006.01) <b>C07D 471/10</b> (2006.01)	19.02.2024	3/2019	TRIAZINSKI SPOJ I NJEGOVA UPOTREBA U MEDICINSKE SVRHE
P20190282	<b>C07D 401/12</b> (2006.01)	03.03.2024	7/2019	SPOJEVI BENZAZEPIN DIKARBOKSAMIDA
P20190288	<b>C07K 16/46</b> (2006.01) <b>C07K 16/18</b> (2006.01) <b>C07K 16/28</b> (2006.01)	25.02.2024	7/2019	MULTIVALENTNA ANTIGEN-VEZUJUĆA FV MOLEKULA
P20190445	<b>F27B 9/02</b> (2006.01) <b>C04B 33/32</b> (2006.01) <b>F27B 9/24</b> (2006.01) <b>F27B 9/36</b> (2006.01)	03.03.2024	8/2019	PEĆ ZA PEČENJE KERAMIČKIH PROIZVODA
P20190552	<b>A47C 19/20</b> (2006.01)	06.03.2024	9/2019	MEHANIZAM ZA SKLOPIVE KREVETE NA KAT
P20190886	<b>C22C 21/14</b> (2006.01) <b>C22C 21/16</b> (2006.01) <b>F16B 25/00</b> (2006.01)	17.02.2024	14/2019	ALUMINIJEVA LEGURA
P20191319	<b>C07D 401/14</b> (2006.01) <b>C07D 409/14</b> (2006.01) <b>C07D 213/22</b> (2006.01) <b>C07D 213/30</b> (2006.01) <b>C07D 213/55</b> (2006.01) <b>C07D 213/57</b> (2006.01) <b>C07D 213/58</b> (2006.01) <b>A61K 31/506</b> (2006.01) <b>A61P 35/00</b> (2006.01)	03.03.2024	21/2019	MCL-1 MODULIRAJUĆI SPOJEVI ZA LIJEČENJE RAKA
P20192017	<b>A61F 9/007</b> (2006.01)	27.02.2024	3/2020	RUČNI KIRURŠKI ALAT
P20192164	<b>A61K 47/60</b> (2017.01) <b>A61K 38/37</b> (2006.01) <b>B01D 61/02</b> (2006.01)	21.02.2024	5/2020	POSTUPAK ZA AKTIVIRANJE I KONJUGIRANJE BIOMOLEKULA
P20200306	<b>A61K 39/00</b> (2006.01) <b>C07K 16/28</b> (2006.01) <b>C07K 16/30</b> (2006.01) <b>A61K 39/395</b> (2006.01) <b>A61P 35/00</b> (2006.01)	24.02.2024	12/2020	BISPECIFIČNE MOLEKULE VEZANE NA ANTIGENE KOJI AKTIVIRAJU T STANICE SPECIFIČNE ZA CD3 I CEA
P20200307	<b>C07D 403/12</b> (2006.01) <b>A61K 31/4025</b> (2006.01) <b>A61K 31/41</b> (2006.01) <b>A61K 31/4155</b> (2006.01) <b>A61K 31/4192</b> (2006.01) <b>A61K 31/4196</b> (2006.01) <b>A61K 31/422</b> (2006.01) <b>A61K 31/427</b> (2006.01) <b>A61K 31/4439</b> (2006.01) <b>A61K 31/506</b> (2006.01) <b>C07D 401/12</b> (2006.01) <b>C07D 403/14</b> (2006.01) <b>C07D 405/12</b> (2006.01) <b>C07D 413/12</b> (2006.01) <b>C07D 417/12</b> (2006.01) <b>C07D 207/16</b> (2006.01) <b>A61P 3/10</b> (2006.01) <b>A61P 7/00</b> (2006.01) <b>A61P 7/02</b> (2006.01)	22.02.2024	12/2020	NOVI DERIVATI PIROLIDINA
P20201016	<b>C04B 41/00</b> (2006.01) <b>C04B 41/50</b> (2006.01) <b>C04B 41/87</b> (2006.01) <b>B01J 21/06</b> (2006.01) <b>B01J 35/23</b> (2024.01) <b>B01J 35/39</b> (2024.01) <b>B01J 37/02</b> (2006.01) <b>B01D 53/86</b> (2006.01) <b>B01D 53/88</b> (2006.01) <b>C04B 111/00</b> (2006.01)	26.02.2024	21/2020	FOTOKATALITNI BETONSKI PROIZVOD I POSTUPAK PROIZVODNJE FOTOKATALITNOG BETONSKOG PROIZVODA

Broj patenta (11)	MKP (51)	Datum prestanka vrijednosti patenta	Patent objavljen u HGIV-u br.	Naziv izuma (54)
P20201399	<b>C07K 16/40</b> (2006.01) <b>C07K 16/32</b> (2006.01) <b>A61K 47/68</b> (2017.01) <b>C07K 16/30</b> (2006.01)	17.02.2024	24/2020	NOVI MODULATORI I POSTUPCI NJIHOVE UPORABE
P20201641	<b>C07D 471/04</b> (2006.01) <b>A61K 31/437</b> (2006.01) <b>A61P 35/00</b> (2006.01) <b>A61P 37/00</b> (2006.01) <b>A61P 29/00</b> (2006.01) <b>A61P 25/28</b> (2006.01) <b>A61P 11/00</b> (2006.01) <b>A61P 9/00</b> (2006.01)	07.03.2024	26/2020	NOVI SPOJEVI I NJIHOVE FARMACEUTSKE KOMPOZICIJE ZA LIJEČENJE INFLAMATORNIH POREMEĆAJA
P20201862	<b>A61K 39/00</b> (2006.01) <b>A61P 19/10</b> (2006.01) <b>C07K 16/22</b> (2006.01)	16.02.2024	2/2021	ANTI-SKLEROSTIN PROTUTIJELO, ANTIGEN VEZUJUĆI FRAGMENT I NJEGOVA MEDICINSKA UPORABA
P20210482	<b>C07D 401/14</b> (2006.01) <b>C07D 405/14</b> (2006.01) <b>C07D 413/14</b> (2006.01) <b>C07D 401/04</b> (2006.01) <b>C07D 409/14</b> (2006.01) <b>C07D 417/14</b> (2006.01) <b>C07D 471/04</b> (2006.01) <b>C07F 9/6558</b> (2006.01) <b>C07F 9/6596</b> (2006.01) <b>A61K 31/435</b> (2006.01) <b>A61K 31/506</b> (2006.01) <b>A61P 29/00</b> (2006.01) <b>A61P 35/00</b> (2006.01)	01.03.2024	10/2021	INHIBITORI SERINSKE/TREONINSKE KINAZE
P20210842	<b>B62J 15/02</b> (2006.01)	16.02.2024	13/2021	ŠTITNIK KOTAČA ZA BICIKL SA PREDNJOM POVLAČNOM VILICOM
P20211130	<b>A61K 9/00</b> (2006.01) <b>A61L 15/48</b> (2006.01) <b>A61K 9/10</b> (2006.01) <b>A61K 9/66</b> (2006.01) <b>A61K 38/05</b> (2006.01) <b>A61K 38/28</b> (2006.01) <b>A61K 47/14</b> (2017.01) <b>A61K 9/08</b> (2006.01) <b>A61K 9/107</b> (2006.01) <b>A61K 47/44</b> (2017.01) <b>A61K 9/70</b> (2006.01) <b>A61K 47/10</b> (2017.01) <b>A61K 47/12</b> (2006.01) <b>A61K 31/568</b> (2006.01) <b>A61K 31/07</b> (2006.01) <b>A61K 31/122</b> (2006.01) <b>A61K 31/135</b> (2006.01) <b>A61K 31/05</b> (2006.01) <b>A61K 31/197</b> (2006.01) <b>A61K 31/335</b> (2006.01) <b>A61K 33/26</b> (2006.01)	02.03.2024	21/2021	TRANSMUKOZNI I TRANSDERMALNI SUSTAVI ZA ISPORUKU
P20211684	<b>A61F 5/56</b> (2006.01) <b>A61M 16/06</b> (2006.01)	22.02.2024	5/2022	SUSTAV ZA LIJEČENJE POREMEĆAJA DISANJA U SNU
P20211878	<b>B01F 23/20</b> (2022.01) <b>B01F 23/23</b> (2022.01) <b>A23L 2/54</b> (2006.01) <b>B01F 23/00</b> (2022.01) <b>B01F 25/00</b> (2022.01) <b>B01F 25/30</b> (2022.01) <b>B67D 1/00</b> (2006.01) <b>B67D 1/04</b> (2006.01) <b>A23F 5/24</b> (2006.01) <b>B01F 35/90</b> (2022.01)	24.02.2024	5/2022	SUSTAV I METODA ZA PRIPREMU PIČA S DUŠIKOM
P20220459	<b>C07D 403/04</b> (2006.01) <b>A61P 35/00</b> (2006.01) <b>A61K 31/513</b> (2006.01)	22.02.2024	11/2022	INHIBITORI CD73
P20220684	<b>G06Q 10/10</b> (2023.01) <b>G06F 21/64</b> (2013.01)	27.02.2024	20/2022	IZVRŠAVANJE DIGITALNOG DOKUMENTA
P20230714	<b>B62D 21/03</b> (2006.01) <b>B62D 21/09</b> (2006.01) <b>B62D 33/077</b> (2006.01)	06.03.2024	21/2023	POMOĆNI OKVIR

# Objava ispravaka podataka iz objavljenih europskih patenata

Identifikator dokumenta (10)	MKP (51)	Podatak objavljen u HGIV-u br.	Ispravljeni podatak
HR P20240199 T8	<b>C07D 498/18</b> (2006.01) <b>A61K 31/436</b> (2006.01) <b>A61P 19/00</b> (2006.01) <b>A61P 3/04</b> (2006.01) <b>A61P 9/10</b> (2006.01) <b>A61P 11/00</b> (2006.01) <b>A61P 25/16</b> (2006.01) <b>A61P 25/28</b> (2006.01) <b>A61P 35/00</b> (2006.01) <b>A61P 19/10</b> (2006.01) <b>A61P 37/00</b> (2006.01) <b>A61P 13/12</b> (2006.01) <b>A61P 25/02</b> (2006.01) <b>A61P 19/02</b> (2006.01) <b>A61P 9/12</b> (2006.01) <b>A61P 3/10</b> (2006.01) <b>A61P 31/10</b> (2006.01) <b>A61P 29/00</b> (2006.01) <b>C07F 9/32</b> (2006.01)	9/2024	Vidi INID (73)
HR P20240180 T8	<b>C10L 1/236</b> (2006.01) <b>C08F 222/04</b> (2006.01) <b>C08F 222/06</b> (2006.01) <b>C10L 10/14</b> (2006.01)	9/2024	Vidi INID (73)
HR P20240557 T8	<b>A61K 31/519</b> (2006.01) <b>C07D 405/12</b> (2006.01) <b>A61K 31/4439</b> (2006.01) <b>A61P 7/00</b> (2006.01)	14/2024	Vidi INID (72)
HR P20240558 T8	<b>C09K 5/04</b> (2006.01) <b>C10M 171/00</b> (2006.01)	14/2024	Vidi INID (72)

# Objava proglašenja europskih patenata ništavim

## Europski patenti proglašeni ništavim

Broj patenta	MKP	Datum donošenja odluke o proglašenju patenta ništavim	Patent objavljen u HGIV-u br.	Naziv izuma
(11)	(51)			(54)
P20180952	<b>C07K 16/30</b> (2006.01) <b>A61K 39/395</b> (2006.01) <b>A61P 35/00</b> (2006.01) <b>C12N 15/02</b> (2006.01) <b>C12Q 1/02</b> (2006.01) <b>C12Q 1/68</b> (2018.01) <b>G01N 33/50</b> (2006.01) <b>G01N 33/574</b> (2006.01) <b>G01N 33/68</b> (2006.01)	26.06.2024	15/2018	ANTI-DLL3 ANTITIJELO
P20181897	<b>C07K 1/00</b> (2006.01) <b>C07K 16/00</b> (2006.01) <b>A61K 38/17</b> (2006.01)	22.11.2023	1/2019	PROČIŠĆAVANJE IDURONAT-2-SULFATAZE
P20191217	<b>A61K 31/198</b> (2006.01) <b>A61K 9/20</b> (2006.01)	12.12.2023	21/2019	ČVRSTI FARMACEUTSKI SASTAV CITIZINA I POSTUPAK PRIPREME ISTOG
P20191844	<b>H04L 5/14</b> (2006.01) <b>H04L 5/00</b> (2006.01) <b>H04B 7/0452</b> (2017.01) <b>H04B 7/08</b> (2006.01) <b>H04W 72/12</b> (2023.01) <b>H04W 74/02</b> (2009.01) <b>H04W 74/0816</b> (2024.01) <b>H04W 74/0833</b> (2024.01)	08.07.2024	3/2020	MULTIPEKSIRANJE POLUKADROVA RAZLIČITIM RAZMACIMA PODNOSILACA
P20192315	<b>A61F 2/24</b> (2006.01)	19.04.2024	6/2020	SRČANI TRANSKATETERSKI ZALISTAK NISKOG PROFILA
P20200046	<b>A61K 9/20</b> (2006.01) <b>A61K 31/4545</b> (2006.01) <b>A61P 7/02</b> (2006.01)	21.12.2023	6/2020	FORMULACIJE APIKSABANA

# Objava prijava žigova

## RAZRED 3

(210) Z20240463A (220) 30.04.2024.  
(442) 27.09.2024.  
(731) Dressliser and Company (Australia) Pty Ltd  
42 Stradbroke Road, 5074 Newton, SA, AU  
(740) MSA IP d.o.o., Zagreb, HR  
(540)

## DAVROE

(511) 3 proizvodi za njegu kose; šamponi za kosu; sredstva za ispiranje kose; regeneratori za kosu; losioni za učvršćivanje kose; gelovi za kosu; pjene za učvršćivanje kose; lakovi za kosu; pomade za kozmetičke potrebe; proizvodi za oblikovanje kose; proizvodi za učvršćivanje kose; kreme za kosu; losioni za trajno valovitu kosu; sredstva za bojenje kose; boje za kosu

(210) Z20240858A (220) 14.08.2024.  
(442) 27.09.2024.  
(731) ADRIATICO INVESTMENT d.o.o.  
Paška 4, 52440 Poreč, HR  
(540)

ÈVAN  
cosmetics



(591) tamnosmeđa  
(531) 03.13.01; 03.13.24; 05.05.19; 09.01.10; 27.05.01; 27.05.10;  
29.01.06; 29.01.08

(511) 3 aloe vera (pripravci od aloe vere za kozmetičke svrhe); arome [eterična ulja]; bademov sapun; bademovo mlijeko za kozmetiku; bademovo ulje; balzami, osim za medicinske svrhe; baze za cvjetne mirise; bergamota [drvo] (eterično ulje bergamote); boje za kozmetičke potrebe; brada (sapun za brijanje brade); brijanje (proizvodi za brijanje); brkovi (vosak za brkove); cedrovo eterično ulje; citrus (eterično ulje citrusa); dekorativne naljepnice za kozmetičke potrebe; depilatori [preparati za uklanjanje dlačica]; dezodorani za ljude ili za životinje; dezodorirajući sapuni; ekstrakti cvijeća [parfumerija]; eterična ulja; eterične esencije; futrole za ruž; kozmetičke boje; kozmetički preparati za njegu kože; kozmetički preparati za tamnjenje kože; kozmetički proizvodi; koža (kreme za čišćenje kože); kreme za kozmetičke potrebe; kupanje (kozmetički pripravci za kupanje); lakovi za kosu; lakovi za nokte; lavandina vodica; lavandino ulje; lice (bjelilo, rumenilo za lice); losioni (kozmetički losioni); losioni za kosu; losioni za upotrebu poslije brijanja; maramice namočene u kozmetičke losione; maramice natopljene pripravcima za uklanjanje šminke; maškara; maske za ljepotu; masti za kozmetičke potrebe; metvica (ekstrakt metvice); metvica za parfumeriju; mirisne vodice; mlijeko za čišćenje za toaletne potrebe; mošus [parfumerijski proizvod]; nesesei [torbe za kozmetičkim

proizvodima]; nokti (naljepnice za nokte); nokti (proizvodi za njegu noktiju); njega zubi (proizvodi za njegu zubi); obrve (kozmetički proizvodi za obrve); obrve (olovke za obrve); olovke za kozmetičke potrebe; parfemi; parfimirane vrećice za parfimiranje rublja; parfimiranje zraka (pripravci za-); pomade za kozmetičke potrebe; preparati za ispiranje usta, za nemedicinske potrebe; preparati za kovčanje kose; preparati za kupanje, nemedicinski; puder za šminkanje [milovka]; regeneratori za kosu; ruž [rumenilo] za usne; ružino ulje; sapuni; sapuni protiv znojenja; sapuni za umivanje; sjajila za usne; sjajilo za usne; sredstva za uklanjanje dlačica; suhi šamponi; suho čišćenje (proizvodi za suho čišćenje); šamponi; šminka (proizvodi za skidanje šminke); šminkanje (proizvodi za šminkanje); tamjan; trepavice (kozmetički proizvodi za trepavice); ulje za čišćenje; ulje za kozmetičke potrebe; ulje za parfumeriju; umjetne trepavice; umjetni nokti; vata za kozmetičke potrebe; vatirani štapići za kozmetičku uporabu; tuširanje (pripravci za tuširanje za osobnu higijensku uporabu ili osobno dezodoriranje) [toaletne potrepštine]

24 baršun [tkanina]; baršunasta tkanina; brokat [vrsta tkanine]; cic [tkanina]; damast [tkanina]; droget [vrsta tkanine]; džersej [vrsta tkanine]; filtrirne tekstilne tkanine; flanel [tkanina]; gaza [tkanina]; gumirano platno [ne za papirne proizvode]; juta za tapiserije ili za vezenje; jutene tkanine; krep [tkanina]; krepon [tkanina]; krpice za mijenjanje pelena za bebe; krpice za uklanjanje šminke; lanene tkanine; ljepljive tkanine koje se lijepe toplim postupkom; marabut [tkanina]; moleskin [tkanina]; paj [vunena tkanina]; pamučne tkanine; podstave [tkanine]; podstave za šešire; rasteljive tkanine; ručnici, tekstilni; svilena tkanina; taft [svila]; tekstil, netkani; tekstilne etikete; til [tkanina]; tkanina \*; tkanina, baršunasta; tkanine, rasteljive; toaletni ubrusi, tekstilni, za lice; triko [tkanina]; ubrusi od tekstila, toaletni, za lice

25 bluze [radničke bluze]; bodi [ženski odjevni predmeti]; cipele \*; čizme \*; čizmice; donje rublje; donje rublje koje upija znoj; džepovi za odjeću; džersej [odjevni predmet]; ešarpe [šalovi]; francuske kape; gabardeni [odjevni predmeti]; gaćice; gimnastička odjeća; gimnastičke papuče; gornji dijelovi obuće; gornji dio čizama [sare]; haljine; haljine na tregere; kape za glavu; kape, okrugle; kaputi; kombinei [donje žensko rublje]; kombinezoni [odjeća]; kožnati rubovi za obuću; kratke bluze; kratke čarape [sokne]; kratke hlače; kratki kaputi [sakoi]; krzna [odjevni predmeti od krzna]; krzneni ogrtači [kaputi]; kućne haljine; kućni kupači ogrtači; kupanje (ogrtači za kupanje); lente [široki pojasevi]; marame za vrat [šalovi]; maske za spavanje; metalni dijelovi za obuću; mornarske bluze [kaputi]; muške kupaće gaće; naramenice; narukvice, vunene [pletene]; natikače; natikače za kupanje; obuća \*; odjeća (gornja odjeća) [ogrtači]; odjeća \*; odjeća za plažu; odjevni predmeti\*; opršnjaci za bebe [nisu od papira]; papirnata odjeća; pelenske gaćice za dojenčad [odjeća]\*; pelerine; pelerine s kapuljačom; pidžame; podstave, sašivene [dio odjeće]; povijsi za novorođenčad; pršnjaci, nepapirnat [djeci oko vrata protiv prljanja]; sportske gaćice; sportski trikoi; suknje; suknje-hlače; tajice [hlače]; tee-shirts [majice]; trikoi [gimnastički dresovi, majice]; trikoi [odjevni predmeti]; trikotažni odjevni predmeti

(210) Z20240918A (220) 30.08.2024.  
(442) 27.09.2024.

(731) Ivo Matković  
Ulica Antuna Bauera 5, 10000 Zagreb, HR  
(740) Igor Gliha, Zagreb, HR  
(540)

## GINGIBIOL

- (511) **3** kozmetički proizvodi; metvica (ekstrakt metvice); preparati za osvježanje daha za osobnu higijenu
- 5** adstringensi za medicinsku uporabu; adstringenti [farmaceutska sredstva]; biljni ekstrakti za farmaceutsku uporabu; biljni ekstrakti za medicinsku uporabu; biološki preparati za medicinske potrebe; Farmaceutski pripravci za dentalne potrebe; otopine za medicinske potrebe [tinkture], preparati za ispiranje usta za medicinske potrebe; zubarski pripravci, proizvodi i medicinske paste za zube

## RAZRED 5

- |       |  |       |             |
|-------|--|-------|-------------|
| (210) | Z20240566A   | (220) | 27.05.2024. |
|       |  | (442) | 27.09.2024. |
| (731) | <b>Nenad Šešić</b>                                       |       |             |
|       | Grebenska 17, 20000 Dubrovnik, HR                        |       |             |
| (740) | Hraste & Partneri odvjetničko društvo d.o.o., Zagreb, HR |       |             |
| (540) |  |       |             |

## foodiecigar

- (511) **5** dijetne namirnice za medicinske potrebe; dijetne tvari za medicinske potrebe; fitoterapeutske pripravci za medicinsku upotrebu; prethodno napunjene štrcaljke za medicinsku upotrebu; cigarete bez duhana za medicinske potrebe
- 10** aerosol (uređaji za raspršivanje aerosola) za medicinske potrebe; inhalatori; isparivači za medicinske potrebe; kapaljke za medicinske potrebe; medicinski uređaji i instrumenti; posudice za primjenu lijekova; pumpice za medicinske potrebe
- 34** raspršivači za usta za pušače; cigarete koje sadrže nadomjestke duhana za nemedicinske potrebe; cigare

- |       |  |       |             |
|-------|--|-------|-------------|
| (210) | Z20240567A   | (220) | 27.05.2024. |
|       |  | (442) | 27.09.2024. |
| (731) | <b>Nenad Šešić</b>                                       |       |             |
|       | Grebenska 17, 20000 Dubrovnik, HR                        |       |             |
| (740) | Hraste & Partneri odvjetničko društvo d.o.o., Zagreb, HR |       |             |
| (540) |  |       |             |

## foodycigar

- (511) **5** dijetne namirnice za medicinske potrebe; dijetne tvari za medicinske potrebe; fitoterapeutske pripravci za medicinsku upotrebu; prethodno napunjene štrcaljke za medicinsku upotrebu; cigarete bez duhana za medicinske potrebe
- 10** aerosol (uređaji za raspršivanje aerosola) za medicinske potrebe; inhalatori; isparivači za medicinske potrebe; kapaljke za medicinske potrebe; medicinski uređaji i instrumenti; posudice za primjenu lijekova; pumpice za medicinske potrebe
- 34** raspršivači za usta za pušače; cigarete koje sadrže nadomjestke duhana za nemedicinske potrebe; cigare

- |       |  |       |             |
|-------|--|-------|-------------|
| (210) | Z20240568A   | (220) | 27.05.2024. |
|       |  | (442) | 27.09.2024. |
| (731) | <b>Nenad Šešić</b>                                       |       |             |
|       | Grebenska 17, 20000 Dubrovnik, HR                        |       |             |
| (740) | Hraste & Partneri odvjetničko društvo d.o.o., Zagreb, HR |       |             |
| (540) |  |       |             |

## medycigar

- (511) **5** dijetne namirnice za medicinske potrebe; dijetne tvari za medicinske potrebe; fitoterapeutske pripravci za medicinsku upotrebu; prethodno napunjene štrcaljke za medicinsku upotrebu; cigarete bez duhana za medicinske potrebe
- 10** aerosol (uređaji za raspršivanje aerosola) za medicinske potrebe; inhalatori; isparivači za medicinske potrebe; kapaljke za medicinske potrebe; medicinski uređaji i instrumenti; posudice za primjenu lijekova; pumpice za medicinske potrebe

- 34** raspršivači za usta za pušače; cigarete koje sadrže nadomjestke duhana za nemedicinske potrebe; cigare

- |       |  |       |             |
|-------|--|-------|-------------|
| (210) | Z20240569A   | (220) | 27.05.2024. |
|       |  | (442) | 27.09.2024. |
| (731) | <b>Nenad Šešić</b>                                       |       |             |
|       | Grebenska 17, 20000 Dubrovnik, HR                        |       |             |
| (740) | Hraste & Partneri odvjetničko društvo d.o.o., Zagreb, HR |       |             |
| (540) |  |       |             |

## mediecigar

- (511) **5** dijetne namirnice za medicinske potrebe; dijetne tvari za medicinske potrebe; fitoterapeutske pripravci za medicinsku upotrebu; prethodno napunjene štrcaljke za medicinsku upotrebu; cigarete bez duhana za medicinske potrebe
- 10** aerosol (uređaji za raspršivanje aerosola) za medicinske potrebe; inhalatori; isparivači za medicinske potrebe; kapaljke za medicinske potrebe; medicinski uređaji i instrumenti; posudice za primjenu lijekova; pumpice za medicinske potrebe
- 34** raspršivači za usta za pušače; cigarete koje sadrže nadomjestke duhana za nemedicinske potrebe; cigare

- |       |  |       |             |
|-------|--|-------|-------------|
| (210) | Z20240838A                                 | (220) | 02.08.2024. |
|       |  | (442) | 27.09.2024. |
| (731) | <b>Bioquanta d.o.o.</b>                    |       |             |
|       | Trg Zlate Bartl 11/A, 48000 Koprivnica, HR |       |             |
| (540) |  |       |             |

## Quantocian

- (511) **5** antioksidansi; dijetalni dodaci ljudskoj prehrani; dijetetski i prehrambeni pripravci; antioksidansi za uporabu u prehrani; praškasti dodaci prehrani; dodaci prehrani u obliku kapsula
- 29** voće u prahu; sušena aronija; sušeno voće; obrađeno voće

- |       |  |       |             |
|-------|--|-------|-------------|
| (210) | Z20240892A   | (220) | 23.08.2024. |
|       |  | (442) | 27.09.2024. |
| (731) | <b>Lidl Stiftung &amp; Co. KG</b>                        |       |             |
|       | Stiftsbergstrasse 1, 74172 Neckarsulm, DE                |       |             |
| (740) | KORPER I PARTNERI odvjetničko društvo d.o.o., Zagreb, HR |       |             |
| (540) |  |       |             |



- (591) plava, bijela, crvena
- (531) 02.09.01; 09.01.07; 09.01.08; 25.01.25; 29.01.01; 29.01.06; 29.01.12

- (511) **5** hrana za dojenčad; hranjivi dodaci prehrani; mineralni dodaci prehrani; dodaci prehrani koji sadrže vitamine
- 29** meso i mesni proizvodi, riba i riblji proizvodi, ostali morski proizvodi (neživi) i proizvodi od istih, perad i proizvodi od peradi, divljač i proizvodi od divljači, kobasice i suhomesnati proizvodi, školjke (nežive) i proizvodi od istih; ekstrakti iz mesa, ribe, peradi, divljači i povrća; voće i povrće konzervirano u slatkom i/ili kiselom umaku i/ili narezano i/ili u obliku salate, paste od voća i povrća, sve vrste proizvoda od krumpira koji su uključeni u razred 29, svi navedeni proizvodi također u konzerviranom, kuhanom, sušenom i/ili smrznutom obliku; obrađeni orašasti plodovi, obrađeni miješani orašasti plodovi, uključujući iste zajedno sa sušenim voćem; hladetina (želei), džemovi, marmelade, pire od voća i drugi slatki namazi (uključeni u razred 29; jaja, mlijeko i mliječni proizvodi (uključeni u razred 29), maslac, sir i proizvodi od sira, vrhnje, jogurt, kvark sir; mliječni prah namijenjen prehrani, deserti s jogurtom, kvark sirom, vrhnjem, mlijekom i/ili voćnom bazom; jestiva ulja i masti; juhe, bujoni, variva, uključujući gotova jela; salate na bazi mesa, ribe, peradi, divljači, salame, hrane iz mora, povrća i/ili voća; čips od krumpira, štapići od krumpira;

gotova i smrznuta jela, a osobito takva koja isključivo ili prevladavajuće sadrže meso, ribu, perad, divljač, hranu iz mora, krumpire, obrađeno voće, povrće i/ili sir (uključena u razred 29); dijetetske tvari i namirnice za nemedicinske svrhe, naime masne tvari za proizvodnju jestive masti

- 30** kava, čaj, kakao, šećer, riža, tapioka, sago, nadomjesci kave; brašno i proizvodi od žitarica, žitarice, musli i proizvodi od cjelovitog zrna žitarica; napici na bazi kave, čaja, kakaa ili čokolade; pripravci od kave i kakaa za pripremu alkoholnih i bezalkoholnih napitaka, arome za prehrambene proizvode; kruh, kolači i slastice, slatkiši (uključujući i one koji sadrže nadomjeske šećera), čokolada i proizvodi od čokolade, praline, sladoled; puding; med, sirup od melase; kvasac, prašak za dizanje, škrobovina za prehranu; sol, slačica (senf); majoneza, kečap; ocat, umaci (začini), umaci za salate; mirodije, ekstrakti mirodija, sušeno bilje; pizza i proizvodi od pizze, tjestenina, uključujući i obliku gotovog jela i/ili u smrznutom obliku; sendviči, peciva i baguette kruh; sendviči; sushi; gotova i smrznuta jela, a osobito takva koja isključivo ili prevladavajuće sadrže proizvode od cjelovitog zrna žitarica, kolače, slastice, tjesteninu i/ili rižu (uključena u razred 30); dijetetske tvari i namirnice za nemedicinske svrhe, naime tvari za aromatiziranje hrane (osim esencijalnih ulja); tvari za vezivanje sladoleda
- 31** svježe voće i povrće, orašasti plodovi
- 32** pivo; bezalkoholno pivo, dijetno pivo; miješana pića koja sadrže pivo; mineralne i gazirane vode te ostala bezalkoholna pića; pića od voća i voćni napitci, voćni sokovi; pića od povrća i povrtni sokovi; sirupi i ostali preparati za pripremanje napitaka
- 33** alkoholna pića (osim piva), uključena u razred 33, vina, žestoka alkoholna pića i likeri, miješana alkoholna pića, kokteli i aperitivi na bazi žestokih alkoholnih pića ili vina; pića koja sadrže vino; alkoholni pripravci za pripremu pića

(210)	Z20240910A	(220)	28.08.2024.
(731)	<b>SANDOZ AG</b>	(442)	27.09.2024.
(740)	Viaduktstrasse 3, 4051 Basel, CH		
(540)	MSA IP d.o.o., Zagreb, HR		

## BANDOR

- (511) **5** farmaceutski pripravci za ljudsku upotrebu, naime antiokoagulansi

(210)	Z20240911A	(220)	28.08.2024.
(731)	<b>SANDOZ AG</b>	(442)	27.09.2024.
(740)	Viaduktstrasse 3, 4051 Basel, CH		
(540)	MSA IP d.o.o., Zagreb, HR		

## EDOFLUSIO

- (511) **5** farmaceutski pripravci za ljudsku upotrebu

### RAZRED 6

(210)	Z20240632A	(220)	12.06.2024.
(731)	<b>BRATI RITOŠA d.o.o.</b>	(442)	27.09.2024.
(740)	Šime Kurelića 20/3, 52000 Pazin, HR		
(540)	Anamari Laškarin, Rijeka, HR		



- (591) narančasta, bijela, crna  
(531) 01.15.05; 02.05.01; 27.05.24; 27.05.13  
(511) **6** posude za plin (metalne posude za plin pod tlakom ili ukapljeni plin)  
**9** zaštitne rukavice  
**11** plinski plamenici; roštilj; roštilj ploče; plinski roštilj; električni roštilj; upaljači za roštilje; roštilj za kuhanje; upaljači plina, upaljači s kremenom za paljenje plina; upaljači  
**21** postolja za rešetke za pečenje (gradele); kuhinjske rukavice; hvataljke za roštilj  
**25** rukavice  
**34** kremen za upaljače; upaljači sa kremenom za pušače; spremnici za plin za upaljače za cigarete

(210)	Z20240635A	(220)	12.06.2024.
(731)	<b>BRATI RITOŠA d.o.o.</b>	(442)	27.09.2024.

Šime Kurelića 20/3, 52000 Pazin, HR  
Anamari Laškarin, Rijeka, HR



- (591) narančasta, tamno siva, bijela  
(531) 01.15.05; 02.05.01; 27.05.13; 27.05.09; 27.05.10  
(511) **6** posude za plin (metalne posude za plin pod tlakom ili ukapljeni plin)  
**9** zaštitne rukavice  
**11** plinski plamenici; roštilj; roštilj ploče; plinski roštilj; električni roštilj; upaljači za roštilje; roštilj za kuhanje; upaljači plina, upaljači s kremenom za paljenje plina; upaljači  
**21** postolja za rešetke za pečenje (gradele); kuhinjske rukavice; hvataljke za roštilj  
**25** rukavice  
**34** kremen za upaljače; upaljači sa kremenom za pušače; spremnici za plin za upaljače za cigarete

### RAZRED 9

(210)	Z20240841A	(220)	06.08.2024.
(731)	<b>Veo Technologies ApS</b>	(442)	27.09.2024.
(740)	Rovsingsgade 68, 2100 København Ø, DK		
(540)	Vukmir i suradnici odvetničko društvo d.o.o., Zagreb, HR		

## VEO

- (511) **9** fotoaparati; torbice za fotografske aparate; postolja za kamere; tronošci za kamere; držači za kamere; fotografske leće; futrole za fotoaparate; videokamere; torbe za kamere; kamere koje se aktiviraju na pokret; digitalne video kamere; memorijske kartice za fotoaparate; videokamere za emitiranje; softver; računalni softver za kontrolu rada audio i video uređaja; računalni aplikacijski softver za strujanje audio-vizualnog medijskog sadržaja putem interneta; računalni softver za prikazanje digitalnih medija; računalni programi za obradu digitalnih slika; računalni softver za aplikacije za mobilne telefone; računalni softver za analizu slika, audio-vizualnog sadržaja i video sadržaja; aplikacije za računalne programe; aplikacije za računalne programe koje se mogu preuzeti s interneta; računalni softver za daljinsko upravljanje i analizu koji se može preuzeti; računalni softver za prijenos podataka koji se može preuzimati; elektronički simulatori za sportski trening [računalni hardver i softverski aparati za podučavanje]; uređaji za video strujanje; softver za strujanje medija; simulatori za sportske treninge; računalne softverske platforme za društveno umrežavanje; elektronička sučelja za platforme simulacije pokreta  
**38** usluge emitiranja; prijenos i emitiranje podataka; streaming (strujanje) podataka; audio streaming (strujanje), streaming (strujanje) audia, videa i televizije u području sportskih događanja; strujanje [difuzija]



42 video materijala na internetu; davanje pristupa platformama na internetu  
 pružanje privremenog korištenja računalnog softvera koji se ne može preuzeti; dizajn i razvoj računalnih programa za čitanje, prijenos i organizaciju podataka; programiranje računalnih programa za čitanje, prijenos i organizaciju podataka; softver kao usluga [saas]; softver kao usluga [saas] koji sadržava računalnu softversku platformu za prijenos slika, audio-vizualnog sadržaja, video sadržaja i poruka; platforma kao usluga (paas); platforma kao usluga (paas) koji sadržava računalnu softversku platformu za prijenos slika, audio-vizualnog sadržaja, video sadržaja i poruka

lampioni; savitljive svjetiljke; (staklene) kruške svjetiljka; sigurnosne led svjetiljke; sitne žarulje; solarne ulične lampe; stajalice svjetiljke; stakla za svjetiljke; staklene kugle za svjetiljke; stakleni poklopci za svjetiljke; stolna svjetiljka (sjenila za-); stojeće papirnate svjetiljke [andon]; stolne svjetiljke; stropne svjetiljke; stropne žarulje s usmjerenim svjetlom; sustavi diodne [led] rasvjete; svjetiljke led; svjetleće cijevi za rasvjetu; svjetleće lampe; svjetleće svjetiljke; svjetlosni difuzori [rasvjeta]; unutarnja fluorescentna rasvjeta; uređaji za rasvjetu; vanjska dodatna oprema za rasvjetu; vanjske električne rasvjetne instalacije; viseće lampe; viseće svjetiljke; viseći stropni lusteri; vrtno svjetiljke; zidne svjetiljke; zidne svjetiljke [električna rasvjetna tijela]; žarulje za projektore; žarulje za stražnja svjetla; žarulje za prednja svjetla; kompaktne fluorescentne žarulje [cfl]; led podvodna svjetla; led svjetlosni strojevi; led svjetla za krajolik; led svjetiljke na traci; živine žarulje; solarne lampe; električne svjetiljke za vanjsku rasvjetu; električne svjetiljke za osvjetljenje unutarnjih prostora

**RAZRED 11**

(210) Z20240902A (220) 26.08.2024.  
 (442) 27.09.2024.  
 (731) **FERO-TERM d.o.o.**  
 Gospodarska ulica 17, 10255 Donji Stupnik, HR  
 (740) Dario Benić, Zagreb, HR  
 (540)



(591) crna, bijela  
 (531) 27.05.01; 27.05.09; 27.05.10; 27.05.24; 29.01.06; 29.01.08  
 (511) 11

vanjska rasvjeta; stropna svjetla; vrtna rasvjeta; električna rasvjeta; zidna rasvjeta; led rasvjeta; dekorativna rasvjeta; ambijentalna rasvjeta; dekorativna električna rasvjeta; električna unutarnja rasvjeta; rasvjeta za nuždu; ambijentalna led rasvjeta; rasvjeta za vanjske instalacije; ukrasna rasvjeta za unutarnje prostore; baterijske svjetiljke u obliku štapića; diodne svijeće bez plamena [led svijeće]; džepne svjetiljke; džepne svjetiljke za rasvjetu; džepne svjetiljke za uporabu s električnim napravama za punjenje; električna oprema za rasvjetu; električna oprema za rasvjetu s izbijanjem; električne baterijske svjetiljke; električne džepne svjetiljke; električne noćne svjetiljke; električne rasvjetne instalacije; električne ručne svjetiljke; električne inkandescenentne žarulje; električne žarulje; električne žarulje s izbijanjem; električni svjetlosni pointeri; fluorescentne cijevi; fluorescentne cijevi svjetiljke; fluorescentne električne žarulje; fluorescentne žarulje; fluorescentni rasvjetni uređaji; grla za električne žarulje; grla žarulja; halogena žarulja; halogenske žarulje; krovna svjetla [svjetiljke]; kupolasta rasvjeta za namještaj; led džepne svjetiljke; led lučice; lampe za pisaci stol; led žarulje za svjetiljke; led svijeće; lusteri; lučne lampe; lučne lampe [rasvjetna oprema]; noćna svjetiljke [nisu svijeće]; noćne lampe; oprema za rasvjetu; ovjesi za svjetiljke; pametne žarulje; podne svjetiljke; prijenosne svjetiljke [za osvjetljavanje]; prijenosne ručne lampe [za rasvjetu]; priključci za rasvjetu; rasvjeta ravnih panela; rasvjeta s vlastitim izvorom; rasvjeta za izlaganje; rasvjeta za potrebe izlaganja; rasvjetna led tijela; rasvjetna tijela; rasvjetna oprema za vitrine; rasvjetna tijela i reflektori; rasvjetna tijela s optičkim vlaknima; rasvjetna tijela za komercijalnu uporabu; rasvjetna tijela za kućanstvo; rasvjetne cijevi; rasvjetne instalacije; rasvjetne instalacije u nizu [uređaj za rasvjetu]; rasvjetne instalacije za nuždu; rasvjetne lampice za projektore; rasvjetne svjetiljke; rasvjetne žarulje sa svjetlećim diodama (led); rasvjetne žaruljice; rasvjetni elementi; rasvjetni ornamenti za božično drveće [električna svjetla]; rasvjetni paneli; rasvjetni sklopovi; rasvjetni ukrasi [oprema]; rasvjetni uređaji; rasvjetni uređaji; rasvjetni uređaji i instalacije; rasvjetni uređaji s organskim svjetlećim diodama (oled); rasvjetni uređaji sa diodama koje emitiraju svjetlo [led]; rasvjetni uređaji sa solarnim ćelijama; rasvjetni uređaji za nuždu; rasvjetni uređaji za sigurnosnu uporabu; raznobojne žaruljice za ukrašavanje u svečanim prilikama; reflektori; ručne svjetiljke; ručni reflektori; samostojeće lampe; samostojeće svjetiljke; samostojeći papirnati

(210) Z20240906A (220) 27.08.2024.  
 (442) 27.09.2024.  
 (731) **FERO-TERM d.o.o.**  
 Gospodarska ulica 17, 10255 Donji Stupnik, HR  
 (740) Dario Benić, Zagreb, HR  
 (540)



(591) bijela, crna  
 (531) 27.05.01; 27.05.09; 27.05.10; 29.01.06; 29.01.08  
 (511) 11

vanjska rasvjeta; stropna svjetla; vrtna rasvjeta; električna rasvjeta; električna unutarnja rasvjeta; dekorativna električna rasvjeta; zidna rasvjeta; led rasvjeta; dekorativna rasvjeta; ambijentalna rasvjeta; ambijentalna led rasvjeta; rasvjeta za nuždu; rasvjeta za vanjske instalacije; ukrasna rasvjeta za unutarnje prostore; električne baterijske svjetiljke; baterijske svjetiljke u obliku štapića; diodne svijeće bez plamena [led svijeće]; džepne svjetiljke; električne džepne svjetiljke; džepne svjetiljke za rasvjetu; džepne svjetiljke za uporabu s električnim napravama za punjenje; električna oprema za rasvjetu; električna oprema za rasvjetu s izbijanjem; električne noćne svjetiljke; električne rasvjetne instalacije; vanjske električne rasvjetne instalacije; električne ručne svjetiljke; električne inkandescenentne žarulje; električne žarulje; fluorescentne električne žarulje; električne žarulje s izbijanjem; grla za električne žarulje; grla žarulja; halogena žarulja; halogenske žarulje; krovna svjetla [svjetiljke]; kupolasta rasvjeta za namještaj; led džepne svjetiljke; led lučice; lampe za pisaci stol; led žarulje za svjetiljke; led svijeće; lusteri; viseći stropni lusteri; lučne lampe; lučne lampe [rasvjetna oprema]; noćna svjetiljke [nisu svijeće]; noćne lampe; oprema za rasvjetu; ovjesi za svjetiljke; pametne žarulje; podne svjetiljke; prijenosne svjetiljke [za osvjetljavanje]; prijenosne ručne lampe [za rasvjetu]; priključci za rasvjetu; rasvjeta ravnih panela; rasvjeta s vlastitim izvorom; rasvjeta za izlaganje; rasvjeta za potrebe izlaganja; rasvjetna led tijela; rasvjetna tijela; rasvjetna oprema za vitrine; rasvjetna tijela i reflektori; rasvjetna tijela s optičkim vlaknima; rasvjetna tijela za komercijalnu uporabu; rasvjetna tijela za kućanstvo; rasvjetne cijevi; rasvjetne instalacije; rasvjetne instalacije u nizu [uređaj za rasvjetu]; rasvjetne instalacije za nuždu; rasvjetne lampice za projektore; rasvjetne svjetiljke; rasvjetne žarulje sa svjetlećim diodama (led); rasvjetne žaruljice; rasvjetni elementi; rasvjetni ornamenti za božično drveće [električna svjetla]; rasvjetni paneli; rasvjetni sklopovi; rasvjetni ukrasi [oprema]; rasvjetni uređaji; rasvjetni uređaji; rasvjetni uređaji i instalacije; rasvjetni uređaji s organskim svjetlećim diodama (oled); rasvjetni uređaji sa diodama koje emitiraju svjetlo [led]; rasvjetni uređaji sa solarnim ćelijama; rasvjetni uređaji za nuždu; rasvjetni uređaji za sigurnosnu uporabu; raznobojne

žaruljice za ukrašavanje u svečanim prilikama; reflektori; ručni reflektori; ručne svjetiljke; samostojeće svjetiljke; samostojeće lampe; samostojeći papirnati lampioni; savitljive svjetiljke; (staklene) kruške svjetiljka; sigurnosne led svjetiljke; sitne žarulje; solarne ulične lampe; stajalice svjetiljke; stakla za svjetiljke; staklene kugle za svjetiljke; stakleni poklopci za svjetiljke; stolna svjetiljka (sjenila za-); stojeće papirnate svjetiljke [andon]; stolne svjetiljke; stropne svjetiljke; stropne žarulje s usmjerenim svjetlom; sustavi diodne [led] rasvjete; svjetiljke led; svjetleće cijevi za rasvjetu; svjetleće lampe; viseće svjetiljke; svjetlosni difuzori [rasvjeta]; unutarnja fluorescentna rasvjeta; uređaji za rasvjetu; vanjska dodatna oprema za rasvjetu; viseće lampe; viseće svjetiljke; vrtne svjetiljke; zidne svjetiljke; zidne svjetiljke [električna rasvjetna tijela]; žarulje za projektore; žarulje za stražnja svjetla; žarulje za prednja svjetla; kompaktne fluorescentne žarulje [cfl]; led podvodna svjetla; led svjetlosni strojevi; led svjetla za krajolik; led svjetiljke na traci; živine žarulje; solarna lampe; električne svjetiljke; električne svjetiljke za vanjsku rasvjetu; električne svjetiljke za osvjetljenje unutarnjih prostora

## RAZRED 14

(210) Z20240694A (220) 26.06.2024.  
(442) 27.09.2024.

(731) **HP - Hrvatska pošta d.d.**  
Poštanska ulica 9, 10410 Velika Gorica, HR  
(740) Ida Stančić-Rokotov, Zagreb, HR  
(540)



(591) crvena, bijela  
(531) 02.09.01; 27.05.01; 27.05.07; 27.05.08; 27.05.24; 29.01.01; 29.01.06

- (511) 14 privjesci za ključeve; nemetalni privjesci za ključeve; metalni privjesci za ključeve  
18 kovčezi, torbe, novčanici i drugi proizvodi za nošenje; kišobrani i suncobrani  
21 čaše, papirnate ili plastične; čaše, posude za piće i barska oprema; staklene čaše; vinske čaše; male i velike šalice; putne šalice; šalice za čaj; šalice za kavu  
25 majice [odjeća]; tiskane majice; sportske majice i kratke hlače; kape za plivanje; kape sa šiltom; kape [pokrivala za glavu]; sportske kape i šeširi; šalovi i marama za glavu; sportske čarape; šalovi [odjeća]; odjeća za bebe; plastični podbradci za bebe; bodiji za bebe i malu djecu  
35 usluge marketinga na prodajnom mjestu; usluge oglašavanja, promicanja i marketinga; promocija, oglašavanje i marketing internetskih stranica; marketing proizvoda; digitalni marketing; oglašavanje i marketing; usluge poslovnog marketinga; usluge oglašavanja i marketinga koje se pružaju komunikacijskim kanalima; usluge oglašavanja i marketinga koje se pružaju putem društvenih mreža; upravljanje u svezi marketinga; distribucija letaka; distribucija oglasnog, marketinškog i promotivnog materijala; distribucija promidžbenih materijala, odnosno, letaka, prospekata, brošura, uzoraka, posebno za katalošku prodaju na veliku udaljenost izvan granica ili u zemlji; distribucija reklamnih materijala; distribucija reklamnog materijala putem pošte; usluge poslovne administracije; usluge poslovne analize, istraživanja i poslovnih informacija; usluge poslovne pomoći, upravljanja i administracije; usluge poslovnih savjetovanja; usluge poslovnog upravljanja; usluge posredovanja u trgovini; usluge programa vjernosti, motivacije i bonusa; usluge reprodukcije dokumenata  
38 dostava poruka pomoću elektroničkog prijenosa; ponuda elektroničkog poštanskog sandučića; poštanske usluge putem interneta i drugih komunikacijskih mreža; prikupljanje i dostavljanje poruka putem elektroničke pošte; pružanje usluga e-

pošte; usluge e-pošte i poštanskog sandučića; usluge elektroničke komunikacije za pripremanje financijskih podataka; usluge mobilne telekomunikacije; usluge telekomunikacije između financijskih institucija

- 39 organiziranje i vođenje usluga dostave narudžbe poštom; organiziranje otpreme robe; organiziranje preuzimanja robe; pružanje elektroničkog praćenja paketa za druge; skladištenje i dostava robe; usluge isporuke pošte i kurirske usluge; usluge praćenja tereta; poštanske usluge; distribucija pošiljaka; dostava pošiljaka; dostavljačke usluge [prijevoz pošte ili robe]; organiziranje preuzimanja pošiljaka; usluge dostave pošiljaka; usluge praćenja i slijeđenja pisama i pošiljaka; usluge primanja pošiljaka  
40 tiskanje na majice; tiskanje reklamnog materijala; tiskanje tekstila

(210) Z20240695A (220) 26.06.2024.  
(442) 27.09.2024.

(731) **HP - Hrvatska pošta d.d.**  
Poštanska ulica 9, 10410 Velika Gorica, HR  
(740) Ida Stančić-Rokotov, Zagreb, HR  
(540)



(591) crvena, bijela  
(531) 25.07.01; 25.07.25; 25.07.03; 27.05.01; 29.01.01; 29.01.06

- (511) 14 privjesci za ključeve; nemetalni privjesci za ključeve; metalni privjesci za ključeve  
18 kovčezi, torbe, novčanici i drugi proizvodi za nošenje; kišobrani i suncobrani  
21 čaše, papirnate ili plastične; čaše, posude za piće i barska oprema; staklene čaše; vinske čaše; male i velike šalice; putne šalice; šalice za čaj; šalice za kavu  
25 majice [odjeća]; tiskane majice; sportske majice i kratke hlače; kape za plivanje; kape sa šiltom; kape [pokrivala za glavu]; sportske kape i šeširi; šalovi i marama za glavu; sportske čarape; šalovi [odjeća]; odjeća za bebe; plastični podbradci za bebe; bodiji za bebe i malu djecu  
35 usluge marketinga na prodajnom mjestu; usluge oglašavanja, promicanja i marketinga; promocija, oglašavanje i marketing internetskih stranica; marketing proizvoda; digitalni marketing; oglašavanje i marketing; usluge poslovnog marketinga; usluge oglašavanja i marketinga koje se pružaju komunikacijskim kanalima; usluge oglašavanja i marketinga koje se pružaju putem društvenih mreža; upravljanje u svezi marketinga; distribucija letaka; distribucija oglasnog, marketinškog i promotivnog materijala; distribucija promidžbenih materijala, odnosno, letaka, prospekata, brošura, uzoraka, posebno za katalošku prodaju na veliku udaljenost izvan granica ili u zemlji; distribucija reklamnih materijala; distribucija reklamnog materijala putem pošte; usluge poslovne administracije; usluge poslovne analize, istraživanja i poslovnih informacija; usluge poslovne pomoći, upravljanja i administracije; usluge poslovnih savjetovanja; usluge poslovnog upravljanja; usluge posredovanja u trgovini; usluge programa vjernosti, motivacije i bonusa; usluge reprodukcije dokumenata  
38 dostava poruka pomoću elektroničkog prijenosa; ponuda elektroničkog poštanskog sandučića; poštanske usluge putem interneta i drugih komunikacijskih mreža; prikupljanje i dostavljanje poruka putem elektroničke pošte; pružanje usluga e-pošte; usluge e-pošte i poštanskog sandučića; usluge elektroničke komunikacije za pripremanje financijskih podataka; usluge mobilne telekomunikacije; usluge telekomunikacije između financijskih institucija  
39 organiziranje i vođenje usluga dostave narudžbe poštom; organiziranje otpreme robe; organiziranje preuzimanja robe; pružanje elektroničkog praćenja paketa za druge; skladištenje i dostava robe; usluge isporuke pošte i kurirske usluge; usluge praćenja tereta; poštanske usluge; distribucija pošiljaka; dostava

pošiljaka; dostavljačke usluge [prijevoz pošte ili robe]; organiziranje preuzimanja pošiljaka; usluge dostave pošiljaka; usluge praćenja i sljiđenja pisama i pošiljaka; usluge primanja pošiljaka  
**40** tiskanje na majice; tiskanje reklamnog materijala; tiskanje tekstila

(210) Z20240696A (220) 26.06.2024.  
 (442) 27.09.2024.  
 (731) **HP - Hrvatska pošta d.d.**  
 Poštanska ulica 9, 10410 Velika Gorica, HR  
 (740) Ida Stančić-Rokotov, Zagreb, HR  
 (540)



(591) crvena, bijela  
 (531) 25.07.01; 25.07.03; 25.07.25; 27.05.01; 29.01.01; 29.01.06  
 (511) **14** privjesci za ključeve; nemetalni privjesci za ključeve; metalni privjesci za ključeve  
**18** kovčezi, torbe, novčanici i drugi proizvodi za nošenje; kišobrani i suncobrani  
**21** čaše, papirnate ili plastične; čaše, posude za piće i barska oprema; staklene čaše; vinske čaše; male i velike šalice; putne šalice; šalice za čaj; šalice za kavu  
**25** majice [odjeća]; tiskane majice; sportske majice i kratke hlače; kape za plivanje; kape sa šiltom; kape [pokrivala za glavu]; sportske kape i šeširi; šalovi i marama za glavu; sportske čarape; šalovi [odjeća]; odjeća za bebe; plastični podbradci za bebe; bodiji za bebe i malu djecu  
**35** usluge marketinga na prodajnom mjestu; usluge oglašavanja, promicanja i marketinga; promocija, oglašavanje i marketing internetskih stranica; marketing proizvoda; digitalni marketing; oglašavanje i marketing; usluge poslovnog marketinga; usluge oglašavanja i marketinga koje se pružaju komunikacijskim kanalima; usluge oglašavanja i marketinga koje se pružaju putem društvenih mreža; upravljanje u svezi marketinga; distribucija letaka; distribucija oglasnog, marketinškog i promotivnog materijala; distribucija promidžbenih materijala, odnosno, letaka, prospekata, brošura, uzoraka, posebno za katalošku prodaju na veliku udaljenost izvan granica ili u zemlji; distribucija reklamnih materijala; distribucija reklamnog materijala putem pošte; usluge poslovne administracije; usluge poslovne analize, istraživanja i poslovnih informacija; usluge poslovne pomoći, upravljanja i administracije; usluge poslovnih savjetovanja; usluge poslovnog upravljanja; usluge posredovanja u trgovini; usluge programa vjernosti, motivacije i bonusa; usluge reprodukcije dokumenata  
**38** dostava poruka pomoću elektroničkog prijenosa; ponuda elektroničkog poštanskog sandučića; poštanske usluge putem interneta i drugih komunikacijskih mreža; prikupljanje i dostavljanje poruka putem elektroničke pošte; pružanje usluga e-pošte; usluge e-pošte i poštanskog sandučića; usluge elektroničke komunikacije za pripremanje financijskih podataka; usluge mobilne telekomunikacije; usluge telekomunikacije između financijskih institucija  
**39** organiziranje i vođenje usluga dostave narudžbe poštom; organiziranje otpreme robe; organiziranje preuzimanja robe; pružanje elektroničkog praćenja paketa za druge; skladištenje i dostava robe; usluge isporuke pošte i kurirske usluge; usluge praćenja tereta; poštanske usluge; distribucija pošiljaka; dostava pošiljaka; dostavljačke usluge [prijevoz pošte ili robe]; organiziranje preuzimanja pošiljaka; usluge dostave pošiljaka; usluge praćenja i sljiđenja pisama i pošiljaka; usluge primanja pošiljaka  
**40** tiskanje na majice; tiskanje reklamnog materijala; tiskanje tekstila

(210) Z20240697A (220) 26.06.2024.  
 (442) 27.09.2024.  
 (731) **HP - Hrvatska pošta d.d.**  
 Poštanska ulica 9, 10410 Velika Gorica, HR  
 (740) Ida Stančić-Rokotov, Zagreb, HR  
 (540)



(591) crvena, crna, bijela  
 (531) 25.07.01; 25.07.25; 25.07.03; 27.05.01; 29.01.01; 29.01.06; 29.01.08  
 (511) **14** privjesci za ključeve; nemetalni privjesci za ključeve; metalni privjesci za ključeve  
**18** kovčezi, torbe, novčanici i drugi proizvodi za nošenje; kišobrani i suncobrani  
**21** čaše, papirnate ili plastične; čaše, posude za piće i barska oprema; staklene čaše; vinske čaše; male i velike šalice; putne šalice; šalice za čaj; šalice za kavu  
**25** majice [odjeća]; tiskane majice; sportske majice i kratke hlače; kape za plivanje; kape sa šiltom; kape [pokrivala za glavu]; sportske kape i šeširi; šalovi i marama za glavu; sportske čarape; šalovi [odjeća]; odjeća za bebe; plastični podbradci za bebe; bodiji za bebe i malu djecu  
**35** usluge marketinga na prodajnom mjestu; usluge oglašavanja, promicanja i marketinga; promocija, oglašavanje i marketing internetskih stranica; marketing proizvoda; digitalni marketing; oglašavanje i marketing; usluge poslovnog marketinga; usluge oglašavanja i marketinga koje se pružaju komunikacijskim kanalima; usluge oglašavanja i marketinga koje se pružaju putem društvenih mreža; upravljanje u svezi marketinga; distribucija letaka; distribucija oglasnog, marketinškog i promotivnog materijala; distribucija promidžbenih materijala, odnosno, letaka, prospekata, brošura, uzoraka, posebno za katalošku prodaju na veliku udaljenost izvan granica ili u zemlji; distribucija reklamnih materijala; distribucija reklamnog materijala putem pošte; usluge poslovne administracije; usluge poslovne analize, istraživanja i poslovnih informacija; usluge poslovne pomoći, upravljanja i administracije; usluge poslovnih savjetovanja; usluge poslovnog upravljanja; usluge posredovanja u trgovini; usluge programa vjernosti, motivacije i bonusa; usluge reprodukcije dokumenata  
**38** dostava poruka pomoću elektroničkog prijenosa; ponuda elektroničkog poštanskog sandučića; poštanske usluge putem interneta i drugih komunikacijskih mreža; prikupljanje i dostavljanje poruka putem elektroničke pošte; pružanje usluga e-pošte; usluge e-pošte i poštanskog sandučića; usluge elektroničke komunikacije za pripremanje financijskih podataka; usluge mobilne telekomunikacije; usluge telekomunikacije između financijskih institucija  
**39** organiziranje i vođenje usluga dostave narudžbe poštom; organiziranje otpreme robe; organiziranje preuzimanja robe; pružanje elektroničkog praćenja paketa za druge; skladištenje i dostava robe; usluge isporuke pošte i kurirske usluge; usluge praćenja tereta; poštanske usluge; distribucija pošiljaka; dostava pošiljaka; dostavljačke usluge [prijevoz pošte ili robe]; organiziranje preuzimanja pošiljaka; usluge dostave pošiljaka; usluge praćenja i sljiđenja pisama i pošiljaka; usluge primanja pošiljaka  
**40** tiskanje na majice; tiskanje reklamnog materijala; tiskanje tekstila

(210) Z20240698A (220) 26.06.2024.  
 (442) 27.09.2024.  
 (731) **HP - Hrvatska pošta d.d.**  
 Poštanska ulica 9, 10410 Velika Gorica, HR

(740) Ida Stančić-Rokotov, Zagreb, HR  
(540)

# IT'S COOL TO BE SQUARE

- (511) 14 privjesci za ključeve; nemetalni privjesci za ključeve; metalni privjesci za ključeve
- 18 kovčezi, torbe, novčanici i drugi proizvodi za nošenje; kišobrani i suncobrani
- 21 čaše, papirnate ili plastične; čaše, posude za piće i barska oprema; staklene čaše; vinske čaše; male i velike šalice; putne šalice; šalice za čaj; šalice za kavu
- 25 majice [odjeća]; tiskane majice; sportske majice i kratke hlače; kape za plivanje; kape sa šiltom; kape [pokrivala za glavu]; sportske kape i šeširi; šalovi i marama za glavu; sportske čarape; šalovi [odjeća]; odjeća za bebe; plastični podbradci za bebe; bodiji za bebe i malu djecu
- 35 usluge marketinga na prodajnom mjestu; usluge oglašavanja, promicanja i marketinga; promocija, oglašavanje i marketing internetskih stranica; marketing proizvoda; digitalni marketing; oglašavanje i marketing; usluge poslovnog marketinga; usluge oglašavanja i marketinga koje se pružaju komunikacijskim kanalima; usluge oglašavanja i marketinga koje se pružaju putem društvenih mreža; upravljanje u svezi marketinga; distribucija letaka; distribucija oglasnog, marketinškog i promotivnog materijala; distribucija promidžbenih materijala, odnosno, letaka, prospekata, brošura, uzoraka, posebno za katalošku prodaju na veliku udaljenost izvan granica ili u zemlji; distribucija reklamnih materijala; distribucija reklamnog materijala putem pošte; usluge poslovne administracije; usluge poslovne analize, istraživanja i poslovnih informacija; usluge poslovne pomoći, upravljanja i administracije; usluge poslovnih savjetovanja; usluge poslovnog upravljanja; usluge posredovanja u trgovini; usluge programa vjernosti, motivacije i bonusa; usluge reprodukcije dokumenata
- 38 dostava poruka pomoću elektroničkog prijenosa; ponuda elektroničkog poštanskog sandučića; poštanske usluge putem interneta i drugih komunikacijskih mreža; prikupljanje i dostavljanje poruka putem elektroničke pošte; pružanje usluga e-pošte; usluge e-pošte i poštanskog sandučića; usluge elektroničke komunikacije za pripremanje financijskih podataka; usluge mobilne telekomunikacije; usluge telekomunikacije između financijskih institucija
- 39 organiziranje i vođenje usluga dostave narudžbe poštom; organiziranje otpreme robe; organiziranje preuzimanja robe; pružanje elektroničkog praćenja paketa za druge; skladištenje i dostava robe; usluge isporuke pošte i kurirske usluge; pružanje praćenja tereta; poštanske usluge; distribucija pošiljaka; dostava pošiljaka; dostavljačke usluge [prijevoz pošte ili robe]; organiziranje preuzimanja pošiljaka; usluge dostave pošiljaka; usluge praćenja i slijeđenja pisama i pošiljaka; usluge primanja pošiljaka
- 40 tiskanje na majice; tiskanje reklamnog materijala; tiskanje tekstila

- 21 čaše, papirnate ili plastične; čaše, posude za piće i barska oprema; staklene čaše; vinske čaše; male i velike šalice; putne šalice; šalice za čaj; šalice za kavu
- 25 majice [odjeća]; tiskane majice; sportske majice i kratke hlače; kape za plivanje; kape sa šiltom; kape [pokrivala za glavu]; sportske kape i šeširi; šalovi i marama za glavu; sportske čarape; šalovi [odjeća]; odjeća za bebe; plastični podbradci za bebe; bodiji za bebe i malu djecu
- 35 usluge marketinga na prodajnom mjestu; usluge oglašavanja, promicanja i marketinga; promocija, oglašavanje i marketing internetskih stranica; marketing proizvoda; digitalni marketing; oglašavanje i marketing; usluge poslovnog marketinga; usluge oglašavanja i marketinga koje se pružaju komunikacijskim kanalima; usluge oglašavanja i marketinga koje se pružaju putem društvenih mreža; upravljanje u svezi marketinga; distribucija letaka; distribucija oglasnog, marketinškog i promotivnog materijala; distribucija promidžbenih materijala, odnosno, letaka, prospekata, brošura, uzoraka, posebno za katalošku prodaju na veliku udaljenost izvan granica ili u zemlji; distribucija reklamnih materijala; distribucija reklamnog materijala putem pošte; usluge poslovne administracije; usluge poslovne analize, istraživanja i poslovnih informacija; usluge poslovne pomoći, upravljanja i administracije; usluge poslovnih savjetovanja; usluge poslovnog upravljanja; usluge posredovanja u trgovini; usluge programa vjernosti, motivacije i bonusa; usluge reprodukcije dokumenata
- 38 dostava poruka pomoću elektroničkog prijenosa; ponuda elektroničkog poštanskog sandučića; poštanske usluge putem interneta i drugih komunikacijskih mreža; prikupljanje i dostavljanje poruka putem elektroničke pošte; pružanje usluga e-pošte; usluge e-pošte i poštanskog sandučića; usluge elektroničke komunikacije za pripremanje financijskih podataka; usluge mobilne telekomunikacije; usluge telekomunikacije između financijskih institucija
- 39 organiziranje i vođenje usluga dostave narudžbe poštom; organiziranje otpreme robe; organiziranje preuzimanja robe; pružanje elektroničkog praćenja paketa za druge; skladištenje i dostava robe; usluge isporuke pošte i kurirske usluge; pružanje praćenja tereta; poštanske usluge; distribucija pošiljaka; dostava pošiljaka; dostavljačke usluge [prijevoz pošte ili robe]; organiziranje preuzimanja pošiljaka; usluge dostave pošiljaka; usluge praćenja i slijeđenja pisama i pošiljaka; usluge primanja pošiljaka
- 40 tiskanje na majice; tiskanje reklamnog materijala; tiskanje tekstila

(210) Z20240701A (220) 26.06.2024.  
(442) 27.09.2024.

(731) HP - Hrvatska pošta d.d.  
Poštanska ulica 9, 10410 Velika Gorica, HR  
(740) Ida Stančić-Rokotov, Zagreb, HR  
(540)

**IT'S COOL TO BE SQUARE.**

(591) crvena, bijela  
(531) 26.04.01; 26.04.05; 26.04.24; 27.05.01; 27.05.02; 27.05.07; 27.05.12

- (511) 14 privjesci za ključeve; nemetalni privjesci za ključeve; metalni privjesci za ključeve
- 18 kovčezi, torbe, novčanici i drugi proizvodi za nošenje; kišobrani i suncobrani
- 21 čaše, papirnate ili plastične; čaše, posude za piće i barska oprema; staklene čaše; vinske čaše; male i velike šalice; putne šalice; šalice za čaj; šalice za kavu
- 25 majice [odjeća]; tiskane majice; sportske majice i kratke hlače; kape za plivanje; kape sa šiltom; kape [pokrivala za glavu]; sportske kape i šeširi; šalovi i marama za glavu; sportske čarape; šalovi [odjeća]; odjeća za bebe; plastični podbradci za bebe; bodiji za bebe i malu djecu
- 35 usluge marketinga na prodajnom mjestu; usluge oglašavanja, promicanja i marketinga; promocija, oglašavanje i marketing internetskih stranica; marketing proizvoda; digitalni marketing; oglašavanje i marketing; usluge poslovnog marketinga; usluge oglašavanja i marketinga koje se pružaju komunikacijskim kanalima; usluge oglašavanja i

(210) Z20240699A (220) 26.06.2024.  
(442) 27.09.2024.

(731) HP - Hrvatska pošta d.d.  
Poštanska ulica 9, 10410 Velika Gorica, HR  
(740) Ida Stančić-Rokotov, Zagreb, HR  
(540)



(591) crvena, crna, bijela  
(531) 02.09.01; 27.05.01; 27.05.07; 27.05.08; 27.05.12; 29.01.01; 29.01.06; 29.01.08

- (511) 14 privjesci za ključeve; nemetalni privjesci za ključeve; metalni privjesci za ključeve
- 18 kovčezi, torbe, novčanici i drugi proizvodi za nošenje; kišobrani i suncobrani

marketinga koje se pružaju putem društvenih mreža; upravljanje u svezi marketinga; distribucija letaka; distribucija oglasnog, marketinškog i promotivnog materijala; distribucija promidžbenih materijala, odnosno, letaka, prospekata, brošura, uzoraka, posebno za katalošku prodaju na veliku udaljenost izvan granica ili u zemlji; distribucija reklamnih materijala; distribucija reklamnog materijala putem pošte; usluge poslovne administracije; usluge poslovne analize, istraživanja i poslovnih informacija; usluge poslovne pomoći, upravljanja i administracije; usluge poslovnih savjetovanja; usluge poslovnog upravljanja; usluge posredovanja u trgovini; usluge programa vjernosti, motivacije i bonusa; usluge reprodukcije dokumenata

- 38 dostava poruka pomoću elektroničkog prijenosa; ponuda elektroničkog poštanskog sandučića; poštanske usluge putem interneta i drugih komunikacijskih mreža; prikupljanje i dostavljanje poruka putem elektroničke pošte; pružanje usluga e-pošte; usluge e-pošte i poštanskog sandučića; usluge elektroničke komunikacije za pripremanje financijskih podataka; usluge mobilne telekomunikacije; usluge telekomunikacije između financijskih institucija
- 39 organiziranje i vođenje usluga dostave narudžbe poštom; organiziranje otpreme robe; organiziranje preuzimanja robe; pružanje elektroničkog praćenja paketa za druge; skladištenje i dostava robe; usluge isporuke pošte i kurirske usluge; usluge praćenja tereta; poštanske usluge; distribucija pošiljaka; dostava pošiljaka; dostavljачke usluge [prijevoz pošte ili robe]; organiziranje preuzimanja pošiljaka; usluge dostave pošiljaka; usluge praćenja i sljedećnja pisama i pošiljaka; usluge primanja pošiljaka
- 40 tiskanje na majice; tiskanje reklamnog materijala; tiskanje tekstila

knjiga; držači za olovke; držači za putovnice; držala za pera; džepne maramice, papirnat; fascikli [papirnat proizvod]; figurice od kaširanog papira; filter-papir; filter-tkanine za tiskarstvo, netekstilne; filteri za kavu, papirnat; filterni materijali [papir]; fotografije [stanci za fotografije]; fotografije [tiskane]; fotografure; frankiranje (strojevi za frankiranje za uredsku uporabu); galvanoplastika (klišei za galvanoplastiku); glina za modeliranje; globusi [zemaljske kugle]; grafičke slike; gravirani umjetnički predmeti; gravure; gumene trakice za povezivanje spisa; gumeno ljepilo za papirnat proizvode ili za kućanstvo; gumice za brisanje; hektografi; histološki uzorci [obrazovni materijal]; indeksne kartice; isprave (spravice za plastificiranje isprava) [uredski pribor]; jahači za kartotečne kartice; jastučići (pečatni jastučići); jastučići za pečate; kalendari; kalendari [godišnjaci]; kalupi za modeliranje gline [artikli za umjetnike]; kamenotisak s bojama; karte\*; karton od drvene kaše; kartonske cijevi; kartonske kutije za šešire; kaširani papir; katalozi; kistovi; kistovi za pisanje; klaseri [uredski pribor]; klišei, tiskarski; knjige; knjižice [putovnice, radne knjižice itd.]; koluti za pridržavanje pisaćeg pribora; konac za uveze; kopče držala za pera; korektori, kutući [uredski pribor]; korektorne trake [uredski pribor]; korice za blokove s čekovima; korice za neuvezane časopise; košare za pisma; košuljice za spise; kreda u spreju; kreda za kamenotisak [litografiju]; kreda za krojačke potrebe; kreda za obilježavanje; kreda za pisanje; krivuljari [pribor za crtanje krivulja]; krojačke krede; krojevi za šivanje; kromolitografija; kuglice za kemijske olovke; kutije za papirnat proizvode [uredske potrepštine]; kutije za pečate; kutije za slikarske boje [školski pribor]; kutije, kartonske ili papirnat; kutomjeri za crtanje; kvačice [uredski pribor]; kvačice za ceduljice; kvačice za papire; kvasilice [uredski pribor]; kvasilice za marke [uredski pribor]; letci; ličilački valjci; lijepljene fotografija (uređaji za lijepljenje fotografija); listovi [papirnat proizvod]; litografije [kamenotisaj]; litografski kamen; litografski umjetnički predmeti; ljepljenka [karton]\*; ljepljiva za papirnat proizvode ili za kućanstvo; ljepljivo za papirnat proizvode ili za kućanstvo; ljepljive trake za papirnat proizvode ili za kućanstvo; ljepljive tvari za papirnat proizvode i za domaćinstvo; makete (arhitektonske makete); maramice od papira za skidanje šminke; markeri [pisaći pribor]; matrice za umnažanje [šablone]; mehaničke olovke; mjehuričasti listovi, od plastike [za ambalažu ili omatanje]; modeli za vezenje (šablone); modeliranje (masa za modeliranje); modeliranje (materijali za modeliranje); mramoriranje [imitiranje šara mramora] (češljevi za mramoriranje); nacrti; nacrti (sprave za izradu nacrti); nalivpera; naljepnice (ručne naprave za stavljanje naljepnica); naljepnice [ne od tkanine]; napršnjaci, gumeni [uredski pribor]; natpisi na papiru ili kartonu; navlake za krojeve; neseseri za pisanje [kutije s priborom za pisanje]; novčanice; novine; novine sa stripovima; noževi za papir [uredski pribor]; noževi za savijanje ili rezanje papira [uredski pribor]; numeratori; obavijesti [papirnat proizvod]; obrasci; obučavanje (oprema za obučavanje) [osim aparata]; okružnice; okviri za slagarstvo [tiskarstvo]; oleografija; olovke; olovke od škrljjevca; omotači za boce, papirnat ili kartonski; omotači, plastični [prijanjajući rastezljivi] za paletizaciju; omoti [korice], papirnat; omotnice (uredski strojevi za zatvaranje omotnica); omotnice [papirnat proizvod]; oslonci za ruku za slikare; označivači stranica u knjizi; pakiranje hrane (folije od papira ili plastike za održavanje vlage, za pakiranje hrane); palete, slikarske; pantografi [pribor za precrtavanje]; papir (pergament papir); papir; papir [karbon papir]; papir od drvca; papir Xuan [za slikare i kineski krasopis]; papir za elektrokardiografiju; papir za kopiranje; papir za ormare [parfimirani ili neparfimirani]; papir za radiogram; papir za uređaje za upisivanje; papir, prozirni; papir, svjetleći; papirnat ili kartonske podloge za plakate; papirnat pribor; papirnat uzlovi; parafinski papir; paste [olovke]; paus-papir; pečačenje (krušno tijesto za pečačenje); pečačenje (tvari za pečačenje); pečačenje (uredski strojevi za pečačenje); pečati; pečati (mali pečati) [bilježnički potpisi]; pečati (papirnat pečati); pečati (podloge za stavljanje pečata); pečati (stalci za pečate); pečati [poštanski pečati]; pečati [žigovi]; pečati s adresama; pera (zlatna pera za pisanje); pera [uredski pribor]; pera za izvlačenje crta; pera za pisanje; pernice; pernice (materijal za pisanje); pisaći pribor; pisaći strojevi, električni ili neelektrični; pisanje (šablone za ručno pisanje); pisanje (tintarnice); pisma (papir za pisma); pjesmarice; plakati [poster]; plakati, papirnat ili

## RAZRED 16

(210)	Z20240857A	(220)	16.08.2024.
(731)	<b>NATURALIS, d.o.o.</b>	(442)	27.09.2024.
(740)	Ivetići 1, 22310 Civljane, HR		
(540)	Ana Crnković, Zagreb, HR		



Prirodna mineralna gazirana voda

- (591) tamnoplava, plava, svijetloplava, tamnozeleno, zelena, svijetlozelena, bijela
- (531) 01.15.15; 06.01.02; 26.01.01; 26.01.13; 26.01.16; 26.01.19; 27.05.01; 27.05.10; 29.01.03; 29.01.04
- (511) 16 adrese (strojevi za tiskanje adresa); albumi; ambalaža (kartonska ili papirnat za boce); ambalaža (papir za ambalažu); ambalaža [za oblaganje i punjenje] od papira ili kartona; ambalaža od škroba; aritmetičke tablice; atlas; bakrorezi (noževi za bakroreze); bakrorezi [gravure]; bilježnice; biološki uzorci za mikroskopiju [obrazovni materijal]; blokovi [karneti]; blokovi [papirnat proizvod]; blokovi [povezani listovi papira]; blokovi za crtanje; brisači za pera za pisanje; brisači za ploče za pisanje; brisanje (gumice za brisanje); brisanje (proizvodi za brisanje); brojevi (tiskarski znakovi); brošure; bušene kartice za tkalačke stanove; bušilice za papir [uredski pribor]; bušilice za uredske potrebe; celuloza (listovi prerađene celuloze) za ambalažu; cijevi od kartona; crtače daske; crtači pribor; crtanje (instrumenti za crtanje); crtanje (pribor za crtanje); crteži (grafički crteži); časopisi [periodike]; časopisi [revije]; čavlići s plosnatom glavom [rajsnedli]; čelična pera; čelična slova; čestitke; čestitke s glazbom; češljevi za pravljenje imitacija mramora; četkice [kistovi]; dijagrami; drvorezi; držači krede; držači lijepljivih traka [uredski pribor]; držači stranica

kartonski; plastične tvari za modeliranje; plastični omotači za pakiranje; platno namočeno bojom za uređaje za umnožavanje; platno za slike; platno za uvez knjiga; platno, gumirano za papirne proizvode; plitice za boje; plitice za brojenje i razvrstavanje sitnog novca; ploče s adresama za strojeve za adresiranje; ploče za graviranje; pločice s hvataljkom za listove papira [uredski pribor]; podloge za pisanje; podloži za boce, papirnati; podloži za pivske čaše; polimerna glina za modeliranje; popisi predstava [repertoari]; portreti; posudice od papira za vrhnje; poštanske dopisnice; poštanske marke; precrtane slike; precrti [kopije]; preše (neelektrične preše za kreditne kartice); priručnici; pritiskači za papir; prospekti; prostirači za stol, okrugli, papirnati; prsteni (trake) za cigare; pršnjaci, papirnati [djeci oko vrata protiv prljanja]; publikacije; punjenje od papira ili kartona; računalni programi (papirne trake ili kartice za upis računalnih programa); ravnala za crtanje; ravnala, četvrtasta; ravnala, mala za tiskarstvo; registri [knjige]; reprodukcije, grafičke; rezanje papira (uredski strojevi za rezanje papira); riblje ljepilo za papirne proizvode ili za kućanstvo; rižin papir\*; ručnici, papirnati; samoljepljive trake za papirne proizvode ili za kućanstvo; samoljepljivi papirnati proizvodi; satnice, tiskane [vozni redovi]; slagarska daska [tipografija]; slagarski okviri [tiskarstvo]; slikarska platna; slikarske četke; slikarski stalci; slike; slike, umjetničke [uokvirene ili bez okvira]; slova (tiskarska slova); spajalice (uredske spravice za stavljanje spajalica); spajalice, uredske; spisi (držači spisa) [uredski pribor]; sprave za pisanje; srebrni papir; stalci za pera i olovke; stalci za pridržavanje knjiga; steatit [kreda za krojače]; stolni kompleti od papira; stolni ubrusi, papirnati; stolno rublje od papira; stolnjaci (uski stolnjaci od papira); šablone; šablone [papirnati proizvodi]; šablone za brisanje; šestari za crtanje; šiljenje olovaka (strojevi za šiljenje olovaka) električni ili neelektrični; šiljila za olovke, električna ili neelektrična; školska oprema; školske ploče; škroljevac za pisanje; škrobno ljepilo za papirne proizvode ili za kućanstvo; špule za vrpce natopljene tintom; štambilji za poništavanje; štapići za pokazivanje sadržaja na ploči [neelektrični]; T ravnala za crtanje; tinta (posude za tintu); tinta\*; tinta za ispravljanje; tintani štapići; tiskarska slova; tiskarski proizvodi; tkanina za precrtavanje; tkanina za uvezivanje; toaletni papir; toaletni ubrusi od papira; trake (ljepljive trake za papirne proizvode ili za kućanstvo); trake namočene bojom; trake za uvez; trake, gumirane [papirnati proizvodi]; trake, papirne; trgovačke kartice [osim za igre]; tuš [boja]; ubrusi od papira za stol; ugljen za crtanje; ulaznice, vozne karte, birački listići i slični proizvodi; ulošci za olovke [mine]; umjetničke slike, uokvirene ili neuokvirene; umnožavanje (uređaji za ručno umnožavanje); umnožavanje dokumenata (plahte namočene bojom za uređaje za umnožavanje dokumenata); umnožavati (uređaji i strojevi za umnožavanje); upijači [bugačice]; upijajuće folije od papira ili plastike za pakiranje hrane; uredski noževi za brisanje [radiranje]; uredski pribor [osim namještaja]; uvezi (pribor za uveze); uvezi [korice]; uvezivanje (aparati i strojevi za uvezivanje) [uredski pribor]; valjci pisaaćih strojeva; valjci za ličice; vaze (ukrasne papirne vaze za cvijeće); vinjete (uređaji za ukrašavanje vinjetama); viskoza (listovi od viskoze) za ambalažu; vodene boje [akvareli]; vosak za modeliranje [ne za zubarstvo]; vosak, pečatni; vreće za smeće, papirne ili plastične; vrećice [omotnice, džepovi], od papira ili plastike za ambalažu; vrećice za kuhanje u mikrovalnim pećnicama; vrećice, papirne; vrpce natopljene bojom za pisače računala; vrpce natopljene tintom; vrpce za pisače strojeve; zastavice od papira; zdjelice za boje; zemljovid [zemljopisne karte]; znakovi [brojke i slova]

**32** aloe vera (bezalkoholna pića od aloe vere); aperitivi bez alkohola; arašidi (bezalkoholna pića od arašida); bademovo piće [bademovica]; bezalkoholna pića koja sadrže voće; bezalkoholna pića s okusom čaja; bezalkoholna pića s okusom kave; bezalkoholni voćni ekstrakti; đumbir (pivo od đumbira); ekstrakti [koncentrati] za pripremu napitaka; frapei od voća [smoothies]; gazirana voda (proizvodi za pripremanje gazirane vode); gazirane vode; grožđe (mošt od grožđa); hmelj (ekstrakti hmelja) za proizvodnju piva; jabučni sok [bezalkoholni]; kokteli bez alkohola; kokteli na bazi piva; koncentri od voća bez alkohola; kvas [bezalkoholno piće]; limunada; limunada (sirup za

limunadu); med (bezalkoholni napici od meda); mineralna voda (pripravci za proizvodnju mineralne vode); mineralne vode [piće]; mošt; napici, izotonički; napitci na bazi riže koji nisu nadomjestak za mlijeko; nektar, voćni; bezalkoholna pića (sastojci za pripremu bezalkoholnih pića); pića na bazi soje, osim nadomjestaka za mlijeko; pivo; pivski mošt; prašak za gazirana pića; salsaparilja [bezalkoholni napitak]; sirupi za napitke; sirutka (pića od sirutke); slad (mošt od slada); slad (pivo od slada); soda-voda; sok od rajčice [napitak]; sokovi, biljni [napici]; sportski napitci obogaćeni proteinima; stolna voda [voda za piće]; šerbet [hladni napitak]; tablete za gazirana pića; voćni napici bez alkohola; voćni sokovi; voda litijevog oksida; voda za piće; voda, gazirana; voda, Seltz

**35** administracija bonusnih programa čestih zrakoplovnih putnika; administracija programa vjernosti kupaca; analiza proizvodne cijene; ažuriranje i održavanje podataka u računalnim bazama podataka; cijene (usporedba cijena); daktilografske usluge; dizajn reklamnog materijala; fakturiranje; fotokopiranje (usluge fotokopiranja); gospodarska predviđanja [prognoze]; hoteli (administrativno upravljanje hotelima); indeksiranje internetskih stranica za komercijalne ili promidžbene potrebe; informatički podaci (pretraživanje podataka u informatičkoj kartoteci za treće); istraživanja za poslove; istraživanje javnog mišljenja; istraživanje tržišta; istraživanje za poslove; iznajmljivanje automata za prodaju sitne robe; iznajmljivanje fotokopirnih uređaja; iznajmljivanje prodajnih štandova; iznajmljivanje reklamnih panoa [reklamnih ploča]; iznajmljivanje reklamnih prostora; iznajmljivanje reklamnog materijala; iznajmljivanje uredskih strojeva i aparata; iznajmljivanje vremena za reklamiranje na svim komunikacijskim sredstvima; izvaci iz računa (izrada izvadaka iz računa); kartoteka (prikupljanje podataka u središnju kartoteku); komercijalna administracija u svezi licenci proizvoda i usluga trećih osoba; konzultacije u svezi vođenju poslova; manekeni (usluge manekena) za reklamiranje ili promicanje prodaje; marketing; modne revije za promotivne svrhe (organiziranje-); nabava za treće osobe (usluge kupnje proizvoda i usluga za druga poduzeća); narudžbe (administrativna obrada narudžbi za kupnju); objavljivanje reklamnih tekstova; odabir osoblja psihotehničkim postupkom; odnosi s javnošću [propaganda]; oglašavanje [reklamiranje]; oglašavanje plaćanjem po kliku; optimizacija pretraživača za promidžbu prodaje; optimizacija prometa na web-stranici; organiziranje izložbi u komercijalne ili reklamne svrhe; organiziranje poslova (savjetovanje o organiziranju poslova); pisanje scenarija za potrebe oglašavanja; pisanje životopisa za druge; plakatiranje [oglašavanje]; platni listovi (izrada platnih listova); podugovaranje (usluge podugovaranja) [komercijalna pomoć]; pomoć u upravljanju industrijskim ili trgovačkim poduzećima; pomoć u vođenju poslova; porezne prijave (izrada poreznih prijava); poslovi (obavještenja o poslovima); poslovi (pomoć u vođenju poslova); poslovna produktivnost (usluge vještačenja poslovne produktivnosti); poslovne informacije; poslovne obavijesti; poslovno upravljanje programima naknade troškova za druge; poslovno upravljanje za pružatelje usluga samostalnih djelatnosti; potrošači (pružanje komercijalni savjeta i informacija potrošačima); predstavljanje proizvoda [demonstracija]; pregovaranje i zaključenje komercijalnih transakcija za treće osobe; prelamanje stranica u reklamne svrhe [stavljanje u tisak u reklamne svrhe]; preseljenje poduzeća (usluge preseljenja poduzeća); pretplata na novine (usluge pretplate na novine) [za treće osobe]; pretplata na telekomunikacijske usluge za treće; prezentacija proizvoda na svim komunikacijskim sredstvima u svrhu prodaje na malo; prijelis priopćenja [uredske funkcije]; procjene komercijalnih poslova; prodaja na dražbi; prodaja na malo ili veliko farmaceutskih, veterinarskih i higijenskih preparata te medicinskih potrepština; promicanje prodaje za treće osobe; provjera poslovanja; pružanje internetskog tržišnog prostora za kupce i prodavatelje proizvoda i usluga; pružanje komercijalnih i poslovnih kontaktnih podataka; pružanje poslovnih informacija putem web-stranice; psihotehnički odabir osoblja; računovodstveni poslovi; razdioba (raspačavanje) reklamnih materijala [letaka, prospekata, tiskanica, uzoraka]; razdioba reklamnih oglasa; reklamiranje dopisnim putem; reklamiranje on-line na informatičkoj mreži; reklamiranje putem radija; reklamiranje putem televizije; reklamna dokumentacija (uređenje reklamne dokumentacije); reklamni filmovi (proizvodnja

reklamnih filmova); reklamni tekstovi (uređenje reklamnih tekstova); sajmovi (organiziranje sajмова u komercijalne ili reklamne svrhe); savjeti o organizaciji i vođenju poslova; savjetovanje o osoblju; sistematiziranje podataka za središnju kartoteku; sponzori (traženje sponzora); statistička podaci (izrada statističkih podataka); stenografske usluge; stručne poslovne konzultacije; tajništvo (tajničke usluge); tekst (obrada teksta); telefonski odgovori (usluge telefonskih odgovora) za odsutne pretplatnike; telemarketing (usluge telemarketinga); tisak (praćenje tiska); tržište (traženje tržišta); umjetnički poslovi (profesionalno upravljanje umjetničkim poslovima); umnožavanje isprava; uređenje izloga; usluge agencija za komercijalne obavijesti; usluge agencija za uvoz-izvoz; usluge agencija za zapošljavanje; usluge planiranja sastanaka [uredski poslovi]; usluge podsjećanja na ugovorene sastanke [uredski poslovi]; usluge poslovnog upravljanja za građevinske projekte; usluge posredovanja u trgovini; usluge prijave poreza; usluge reklamnih agencija; uzorci (razdioba uzoraka); vanjsko administrativno upravljanje za tvrtke; vođenje informatičkih kartoteka; vođenje knjiga; vođenje poslova (savjetovanje o vođenju poslova); vođenje poslova (usluge savjetovanja u svezi vođenja poslova); vođenje poslova poslovnici za sportaše [poslovni menadžment]; zapošljavanje osoblja

## RAZRED 18

(210) Z20240763A (220) 17.07.2024.  
(442) 27.09.2024.  
(731) **GULLIVER POREČ, obrt za trgovinu, vl. Marinela Stojnić-Uljančić**  
Decumanus 28, 52440 Poreč, HR  
(740) Tomislav Hadžija, Zagreb, HR  
(540)



(591) crvena, zelena, plava, žuta, bijela, crna  
(531) 03.07.09; 03.07.25; 29.01.15

- (511) **18** kovčezi, torbe, novčanici i drugi proizvodi za nošenje; aktovke; cilindrične torbe; đačke torbe; držači za ključeve; držači za kovanice; duffel bag torbe [tekstilne torbe]; futrole za ključeve; futrole od umjetne kože; ključevi (futrole za ključeve); koferi s kotačima; koferčići za kozmetiku koji se prodaju prazni; kovčezi [prtljaga]; kovčezi i putne torbe; kovčezi na kotačice; kovčezi za šminku; kozmetičke torbe [neopremljene]; kozmetičke torbe; kožne futrole; kožne torbe; kožne ručne torbe; kutije za šminku; lisanice; male putne torbe; male putne torbe ili koferi; male torbice s kopčom; mali novčanici za kovanice; mali ruksaci; večernje torbe; torbe za namirnice; torbe za nošenje
- 21** kućanski pribor za čišćenje, četke i materijali za izradu četki; pribor za jelo, kuhinjski pribor i spremnici; pribor za kozmetiku, higijenu i uljepšavanje; umjetnička djela i ukrasi, uključujući skulpture, prvenstveno izrađene od keramike ili stakla ili od njihovih zamjena; apotekarske staklenke; aluminijski pladnjevi za pečenje; batovi [kuhinjski pribor]; bočice za ulje; bočice za ocat; boce za vodu od nehrđajućeg čelika za višekratnu upotrebu, prodaju se prazne; boce za vodu; čaše, posude za piće i barska oprema; bočice za ulje ili ocat od plemenitih metala; čaj [servisi za čaj]; čajnici; čaše, papirnate ili plastične; čašice za jaja; čepovi, stakleni; četke za premazivanje mesa; četke za premazivanje hrane; cjedila za limun; cjedila za uporabu u kućanstvu; daske za noževе; daske za posluživanje hrane; daske za rezanje; dozatori maslaca za kuhinjsku uporabu;

- dozatori za sol i papar; držači stolnjaka; držači ubrusa; držači za cvijeće; duboke tave; duboko posuđe; žlice za serviranje; zdjele za voće; zdjelice za umak
- 25** dijelovi odjeće, obuće i pokrivala za glavu; obuća; odjeća; pokrivala za glavu; odjevni predmeti; šeširi; bermuda hlačiće; bermude za kupanje; bikini kupaći kostimi; bluze; bodijii; bodijii za bebe i malu djecu; bolera; čarape; čarape bez stopala; čarape do gležnja; čarape i dokoljenke; cargo hlače; chino hlače; debela košulja koja se nosi preko drugih odjevnih predmeta; dječja odjeća; dječja odjeća za zaštitu od sunca; dječje hlače; dječje tučice; donje rublje i odjeća za spavanje; dječji kupaći kostimi; dokoljenke; dolčevite; donji dijelovi trenerke; džemperii; džemperii [odjeća]; džemperii [puloverii]; džepni rupčići; gornja odjeća za bebe; gornja odjeća za djecu; gornja odjeća za dječake; gornje hlače; gornji dijelovi trenerka; gornji dijelovi trenerke; kabanice; kapuljače; kaputi; kostimi; košulje; košulje i podsuknje; košulje s gumbima; kravate; zaštitne pregače; ženske bluze; ženske haljine; ženske košulje

(210) Z20240764A (220) 17.07.2024.  
(442) 27.09.2024.  
(731) **GULLIVER POREČ, obrt za trgovinu, vl. Marinela Stojnić-Uljančić**  
Decumanus 28, 52440 Poreč, HR  
(740) Tomislav Hadžija, Zagreb, HR  
(540)



(591) zelena, žuta, smeđa, bijela, crna  
(531) 03.01.08; 03.01.25; 21.03.11; 29.01.14

- (511) **18** kovčezi, torbe, novčanici i drugi proizvodi za nošenje; aktovke; cilindrične torbe; đačke torbe; držači za ključeve; držači za kovanice; duffel bag torbe [tekstilne torbe]; futrole za ključeve; futrole od umjetne kože; ključevi (futrole za ključeve); koferi s kotačima; koferčići za kozmetiku koji se prodaju prazni; kovčezi [prtljaga]; kovčezi i putne torbe; kovčezi na kotačice; kovčezi za šminku; kozmetičke torbe [neopremljene]; kozmetičke torbe; kožne futrole; kožne torbe; kožne ručne torbe; kutije za šminku; lisanice; male putne torbe; male putne torbe ili koferi; male torbice s kopčom; mali novčanici za kovanice; mali ruksaci; večernje torbe; torbe za namirnice; torbe za nošenje
- 21** kućanski pribor za čišćenje, četke i materijali za izradu četki; pribor za jelo, kuhinjski pribor i spremnici; pribor za kozmetiku, higijenu i uljepšavanje; umjetnička djela i ukrasi, uključujući skulpture, prvenstveno izrađene od keramike ili stakla ili od njihovih zamjena; apotekarske staklenke; aluminijski pladnjevi za pečenje; batovi [kuhinjski pribor]; bočice za ulje; bočice za ocat; boce za vodu od nehrđajućeg čelika za višekratnu upotrebu, prodaju se prazne; boce za vodu; čaše, posude za piće i barska oprema; bočice za ulje ili ocat od plemenitih metala; čaj [servisi za čaj]; čajnici; čaše, papirnate ili plastične; čašice za jaja; čepovi, stakleni; četke za premazivanje mesa; četke za premazivanje hrane; cjedila za limun; cjedila za uporabu u kućanstvu; daske za noževе; daske za posluživanje hrane; daske za rezanje; dozatori maslaca za kuhinjsku uporabu; dozatori za sol i papar; držači stolnjaka; držači ubrusa; držači za cvijeće; duboke tave; duboko posuđe; žlice za serviranje; zdjele za voće; zdjelice za umak
- 25** dijelovi odjeće, obuće i pokrivala za glavu; obuća; odjeća; pokrivala za glavu; odjevni predmeti; šeširi; bermuda hlačiće; bermude za kupanje; bikini kupaći kostimi; bluze; bodijii; bodijii za bebe i malu djecu; bolera; čarape; čarape bez stopala; čarape do gležnja; čarape i dokoljenke; cargo hlače; chino

hlače; debela košulja koja se nosi preko drugih odjevnih predmeta; dječja odjeća; dječja odjeća za zaštitu od sunca; dječje hlače; dječje tutice; donje rublje i odjeća za spavanje; dječji kupaći kostimi; dokoljenke; dolčevite; donji dijelovi trenirke; džemperi; džemperi [odjeća]; džemperi [puloveri]; džepni rupčići; gornja odjeća za bebe; gornja odjeća za djecu; gornja odjeća za dječake; gornje hlače; gornji dijelovi trenirka; gornji dijelovi trenirke; kabanice; kapuljače; kaputi; kostimi; košulje; košulje i podsuknje; košulje s gumbima; kravate; zaštitne pregače; ženske bluze; ženske haljine; ženske košulje

(210)	Z20240766A	(220)	17.07.2024.
(731)	<b>GULLIVER POREČ, obrt za trgovinu, vl. Marinela Stojnić-Uljančić</b>	(442)	27.09.2024.
(740)	Decumanus 28, 52440 Poreč, HR		
(540)	Tomislav Hadžija, Zagreb, HR		



(591)	ljubičasta, bijela, crvena, crna		
(531)	03.09.15; 11.03.01; 11.03.02; 29.01.01; 29.01.05; 29.01.06		
(511)	<b>18</b> kovčezi, torbe, novčanici i drugi proizvodi za nošenje; aktovke; cilindrične torbe; đačke torbe; držači za ključeve; držači za kovanice; duffel bag torbe [tekstilne torbe]; futrole za ključeve; futrole od umjetne kože; ključevi (futrole za ključeve); koferi s kotačima; koferčići za kozmetiku koji se prodaju prazni; kovčezi [prtljaga]; kovčezi i putne torbe; kovčezi na kotačice; kovčezi za šminku; kozmetičke torbe [neopremljene]; kozmetičke torbe; kožne futrole; kožne torbe; kožne ručne torbe; kutije za šminku; lisnice; male putne torbe; male putne torbe ili koferi; male torbice s kopčom; mali novčanici za kovanice; mali ruksaci; večernje torbe; torbe za namirnice; torbe za nošenje		
<b>21</b>	kućanski pribor za čišćenje, četke i materijali za izradu četki; pribor za jelo, kuhinjski pribor i spremnici; pribor za kozmetiku, higijenu i uljepšavanje; umjetnička djela i ukrasi, uključujući skulpture, prvenstveno izrađene od keramike ili stakla ili od njihovih zamjena; apotekarske staklenke; aluminijski pladnjevi za pečenje; batovi [kuhinjski pribor]; bočice za ulje; bočice za ocat; boce za vodu od nehrđajućeg čelika za višekratnu upotrebu, prodaju se prazne; boce za vodu; čaše, posude za piće i barska oprema; bočice za ulje ili ocat od plemenitih metala; čaj [servisi za čaj]; čajnici; čaše, papirnate ili plastične; čašice za jaja; čepovi, stakleni; četke za premazivanje mesa; četke za premazivanje hrane; cjedila za limun; cjedila za uporabu u kućanstvu; daske za noževе; daske za posluživanje hrane; daske za rezanje; dozatori maslaca za kuhinjsku uporabu; dozatori za sol i papar; držači stolnjaka; držači ubrusa; držači za cvijeće; duboke tave; duboko posuđe; žlice za serviranje; zdjele za voće; zdjelice za umak		
<b>25</b>	dijelovi odjeće, obuće i pokrivala za glavu; obuća; odjeća; pokrivala za glavu; odjevni predmeti; šeširi; bermuda hlačice; bermude za kupanje; bikini kupaći kostimi; bluze; bodijii; bodijii za bebe i malu djecu; bolera; čarape; čarape bez stopala; čarape do gležnja; čarape i dokoljenke; cargo hlače; chino hlače; debela košulja koja se nosi preko drugih odjevnih predmeta; dječja odjeća; dječja odjeća za zaštitu od sunca; dječje hlače; dječje tutice; donje rublje i odjeća za spavanje; dječji kupaći kostimi; dokoljenke; dolčevite; donji dijelovi trenirke; džemperi; džemperi [odjeća]; džemperi [puloveri]; džepni rupčići; gornja odjeća za bebe; gornja odjeća za djecu; gornja odjeća za dječake; gornje hlače; gornji dijelovi trenirka; gornji dijelovi trenirke; kabanice; kapuljače; kaputi; kostimi; košulje; košulje i podsuknje; košulje s gumbima; kravate; zaštitne pregače; ženske bluze; ženske haljine; ženske košulje		

(210)	Z20240896A	(220)	23.08.2024.
(731)	<b>Robert Tronšek</b>	(442)	27.09.2024.
(540)	Konjšćinska 57, 10040 Zagreb, HR		

## TANI

(511)	<b>18</b> kovčezi, torbe, novčanici i drugi proizvodi za nošenje
<b>25</b>	obuća; odjeća

## RAZRED 28

(210)	Z20240677A	(220)	20.06.2024.
(731)	<b>Josip Brnić</b>	(442)	27.09.2024.
(540)	Veliki Brezovec 43, 10345 Gradec, HR		

## CROPOLY

(511)	<b>28</b> igre i igračke; uređaji za video igre; gimnastički i sportski rekviziti; ukrasi za božićna drvca
-------	--

(210)	Z20240678A	(220)	20.06.2024.
(731)	<b>Josip Brnić</b>	(442)	27.09.2024.
(540)	Veliki Brezovec 43, 10345 Gradec, HR		

## CROPOL

(511)	<b>28</b> igre i igračke; uređaji za video igre; gimnastički i sportski rekviziti; ukrasi za božićna drvca
-------	--

(210)	Z20240685A	(220)	26.06.2024.
(731)	<b>HP - Hrvatska pošta d.d.</b>	(442)	27.09.2024.
(740)	Poštanska ulica 9, 10410 Velika Gorica, HR		
(540)	Igor Mucalo, Zagreb, HR		



(591)	bež, crna, bijela		
(531)	03.01.08; 03.01.24; 27.05.01; 27.05.02; 29.01.02; 29.01.06; 29.01.08		
(511)	<b>28</b> aparati za arkadne video igre; aparati za igre na sreću; aparati za kockanje [aparati za igre]; automatske igre [strojevi] uz prethodno plaćanje; babuške; baloni za igru; bazeni [predmet za igru]; bicikli za treniranje na mjestu; biljarske kuglice; biljarske naprave za bilježenje bodova za biljar; biljarski čunjevi [kiljevi]; biljarski stolovi; biljarski stolovi (rubovi biljarskih stolova); biljarski stolovi koji se upotrebljavaju uz prethodno plaćanje; biljarski štapovi; biljarski štapovi (komadić okrugle kože na vrhu biljarskih štapova); bingo kartice; bočice s dudom za lutke; boksачke rukavice; boksачke vreće; bomboni petarde; božićna drvca (postolja za božićna drvca); božićna drvca od sintetičkog materijala; bridovi skija; bubnjevi na štapovima za pećanje; bučice za vježbanje; čiznice sa sklizaljicama; čvrste niti za pećanje [flaks]; dama [igra] (pribor za igru dame); daske s jedrima, za vodu; daske s valjčićima; daske za plivanje; daske za potrušno plivanje; daske za skijanje; daske za uspravno veslanje; daske za valove [surfing]; detonatori, praskavi [igračke]; diskovi za sport; dizanje utega (remeni za dizače utega) [sportski pribor]; domino (pribor za igranje domina); dronovi [igračke]; društvene igre; držači svječica za božićna drvca; elektroničke igre (aparati za elektroničke igre); figurice za igru; gimnastičke protezaljke; gimnastički aparati; glineni golubovi		



(naprave za gađanje glinenih golubova); glineni golubovi [mete]; graditeljske igre; građevinski elementi [igračke]; igračke od pliša; igračke za grickanje [kod nicanja zubij]; igračke za kućne ljubimce; igračke za pravljenje mjehurića od sapunice; igračke; igrače karte; igre; in-line koturaljke; jačanje mišića (sprave za jačanje mišića); jarboli za daske s jedrom; jedrilice [letjelice] za igru; kaleidoskopi; kamufliranje (zasloni za kamufliranje); karnevalske maske; karte (igrače karte); kartice za struganje za lutriju; kazališne maske; klizaljke za led; kockice za kockanje; kolica za torbe za golf; kolutovi za igru; konfeti; konji-ljuljačke [igračke]; konjske potkove za igru; kopče za skije; kotiljon [ples] (oprema za kotiljon); koturaljke; kožnati komadići za vrhove biljarskih štapova; kreda za biljarske štapove; krevetići za lutke; kućice za lutke; kuglana [igra]; kuglanje (uređaji i mehanizmi za kuglanje); kugle za igru; kuglice za igru [špekule]; leteće ploče [igračke]; lopte za igru; loptice za badminton; lukovi za gađanje; lutke (kazališne lutke) [marionete]; lutke [igračke]; mađioničari (pribor za mađioničare); mah-jong [kineska igra]; makete (kompleti za izradu maketa); makete vozila; makete za igru; mamci (mirisni mamci za lov ili ribolov); mamci za lov ili za ribolov; maske za igru; maske za mačevanje; maske, kazališne; medvjedići od pliša; meke za pecanje, umjetne; mete za gađanje [ciljevi]; mete, elektroničke; mobilni [igračke sastavljene od više elemenata koji trepere uz najmanje strujanje zraka]; motke za skok s motkom; motovila za papirnate zmajeve; mreže [sportski pribor]; mrežice za leptire; naprava za stavljanje na mjesto busena s travom u golfu; naprave za izbacivanje teniskih loptica; naprave za penjanje [oprema za planinarenje]; naprave za tjelovježbu; navlake za skije i daske za surfanje; njihaljke [ljuljačke]; obloge za skije; odjeća za lutke; odskočne daske [sportski artikl]; oprema za daske s jedrom; oružje za mačevanje; pačinko [strojevi za igre]; palice za hokej; pazle; pecačke niti; pecanje (pribor za pecanje); penjanje (pribor protiv sklizanja pri penjanju); peraje za plivače; pinjata; pištolji [igračke]; pištolji s bojom [sportski predmet]; plišane igračke; plišani medvjedići; ploče za igranje dame; ploče za igranje šaha; pločice za igru [pakovi]; plovci [pribor za pecanje]; plovci za pecanje; pojasevi za plivanje; posude za bacanje kocki; pračke [sportski artikl]; praskavi detonatori [igračke]; prenosive igrice sa zaslonima od tekućih kristala; pribor za gađanje lukom; prsluci za plivanje; puške za izbacivanje harpuna [sportski pribor]; reketi; reketi za snijeg [krplje]; remeni za daske za surfanje; remeni za penjanje; romobili; rukavice [oprema za igru]; rukavice za bejzbol; rukavice za golf; rukavice za kriket; rukavice za mačevanje; rukavice za plivanje; rulet (okretna ploča za rulet); sanjke [sportski artikl]; saonice za utrke [bopsleji]; signalizatori dodira [pecački pribor]; skije; skije za vodu; skije za vodu [surfing]; smola za atletičare; snijeg, umjetni za božićna drvca; snježne kugle; sobe za lutke; sportaši (zaštitne gaćice za atletičare) [sportski artikl]; startni blokovi [polazišta] za sport; stolne igre; stolovi za biljar; stolovi za stolni nogomet; stolovi za stolni tenis; strelce; streljivo za pištolje s bojom [sportski pribor]; strojevi za bacanje loptica; strune od ovčjih crijeva za rekete; šah [igra]; šeširi od papira za zabave; štapovi za biljar; štapovi za golf; štapovi za mažoretkinje; štapovi za pecanje; tenis (mrežice za tenis); tobogani [igra]; torbe za kriket; torbe za štapove za golf, sa ili bez kotačića; trampolini; triktrak [igra s koccicama i s figuricama za damu]; tuljanova koža za oblaganje skija; ukrasi za božićna drvca [osim rasvjetnih tijela i slatkiša]; upaljači za pištolje [igračke]; upaljači za igrače konzole; upravljačke palice za video igre (joystick); upravljački uređaji za igračke; uređaji za video igre; utezi za vježbanje; valjci za bicikle za treniranje na mjestu; vapci za lov; varke [predmeti za prijevazu za zabavu]; vozila [igračke]; vozila s daljinskim upravljanjem [igračke]; vrećaste mreže za pecanje; vrše [ribarske naprave]; vrtljci za zabavne parkove; zaštita za cjevanice [sportski pribor]; zaštita za koljenja [sportski pribor]; zaštita za laktove [sportski pribor]; zaštitne folije prilagođene za zaslon prijenosnih igara; zaštitne ispune za sportsku odjeću [jastučići]; zmajevi, papirnati; zračni pištolji igračke; zračnice za lopte za igru; zvončići za božićna drvca; zvrkovi [igračke]; žetoni za igre; žetoni za kockanje; žice za rekete; žiroskopi i stabilizatori za makete zrakoplova

(210)	Z20240686A	(220)	26.06.2024.
(731)	<b>HP - Hrvatska pošta d.d.</b> Poštanska ulica 9, 10410 Velika Gorica, HR Igor Mucalo, Zagreb, HR	(442)	27.09.2024.
(740)			
(540)			



(591) crna, bijela  
(531) 03.01.08; 03.01.24; 27.05.01; 27.05.02; 27.05.17; 27.05.24; 29.01.06; 29.01.08

(511) **28** aparati za arkadne video igre; aparati za igre na sreću; aparati za kockanje [aparati za igre]; automatske igre [strojevi] uz prethodno plaćanje; babuške; baloni za igru; bazeni [predmet za igru]; bicikli za treniranje na mjestu; biljarske kuglice; biljarske naprave za bilježenje bodova za biljar; biljarski čunjevi [kiljevi]; biljarski stolovi; biljarski stolovi (rubovi biljarskih stolova); biljarski stolovi koji se upotrebljavaju uz prethodno plaćanje; biljarski štapovi; biljarski štapovi (komadić okrugle kože na vrhu biljarskih štapova); bingo kartice; bočice s dudom za lutke; boksачke rukavice; boksачke vreće; bomboni petarde; božićna drvca (postolja za božićna drvca); božićna drvca od sintetičkog materijala; bridovi skija; bubnjevi na štapovima za pecanje; bučice za vježbanje; čizmice sa sklizaljka; čvrste niti za pecanje [flaks]; dama [igra] (pribor za igru dame); daske s jedrima, za vodu; daske s valjčićima; daske za plivanje; daske za potrušno plivanje; daske za skijanje; daske za uspravno veslanje; daske za valove [surfing]; detonatori, praskavi [igračke]; diskovi za sport; dizanje utega (remeni za dizače utega) [sportski pribor]; domino (pribor za igranje domina); dronovi [igračke]; društvene igre; držači svjećica za božićna drvca; elektroničke igre (aparati za elektroničke igre); figurice za igru; gimnastičke protezaljke; gimnastički aparati; glineni golubovi (naprave za gađanje glinenih golubova); glineni golubovi [mete]; graditeljske igre; građevinski elementi [igračke]; igračke od pliša; igračke za grickanje [kod nicanja zubij]; igračke za kućne ljubimce; igračke za pravljenje mjehurića od sapunice; igračke; igrače karte; igre; in-line koturaljke; jačanje mišića (sprave za jačanje mišića); jarboli za daske s jedrom; jedrilice [letjelice] za igru; kaleidoskopi; kamufliranje (zasloni za kamufliranje); karnevalske maske; karte (igrače karte); kartice za struganje za lutriju; kazališne maske; klizaljke za led; kockice za kockanje; kolica za torbe za golf; kolutovi za igru; konfeti; konji-ljuljačke [igračke]; konjske potkove za igru; kopče za skije; kotiljon [ples] (oprema za kotiljon); koturaljke; kožnati komadići za vrhove biljarskih štapova; kreda za biljarske štapove; krevetići za lutke; kućice za lutke; kuglana [igra]; kuglanje (uređaji i mehanizmi za kuglanje); kugle za igru; kuglice za igru [špekule]; leteće ploče [igračke]; lopte za igru; loptice za badminton; lukovi za gađanje; lutke (kazališne lutke) [marionete]; lutke [igračke]; mađioničari (pribor za mađioničare); mah-jong [kineska igra]; makete (kompleti za izradu maketa); makete vozila; makete za igru; mamci (mirisni mamci za lov ili ribolov); mamci za lov ili za ribolov; maske za igru; maske za mačevanje; maske, kazališne; medvjedići od pliša; meke za pecanje, umjetne; mete za gađanje [ciljevi]; mete, elektroničke; mobilni [igračke sastavljene od više elemenata koji trepere uz najmanje strujanje zraka]; motke za skok s motkom; motovila za papirnate zmajeve; mreže [sportski pribor]; mrežice za leptire; naprava za stavljanje na mjesto busena s travom u golfu; naprave za izbacivanje teniskih loptica; naprave za penjanje [oprema za planinarenje]; naprave za tjelovježbu; navlake za skije i daske za surfanje; njihaljke [ljuljačke]; obloge za skije; odjeća za lutke;

odskočne daske [sportski artikli]; oprema za daske s jedrom; oružje za mačevanje; pačinko [strojevi za igre]; palice za hokej; pazle; pecačke niti; pecanje (pribor za pecanje); penjanje (pribor protiv sklizanja pri penjanju); peraje za plivače; pinjata; pištolji [igračke]; pištolji s bojom [sportski predmet]; plišane igračke; plišani medvjedići; ploče za igranje dame; ploče za igranje šaha; pločice za igru [pakovi]; plovci [pribor za pecanje]; plovci za pecanje; pojasevi za plivanje; posude za bacanje kocki; pračke [sportski artikli]; praskavi detonatori [igračke]; prenosive igrice sa zaslonima od tekućih kristala; pribor za gađanje lukom; prsluci za plivanje; puške za izbacivanje harpuna [sportski pribor]; reketi; reketi za snijeg [krplje]; remeni za daske za surfanje; remeni za penjanje; romobili; rukavice [oprema za igru]; rukavice za bejzbol; rukavice za golf; rukavice za kriket; rukavice za mačevanje; rukavice za plivanje; rulet (okretna ploča za rulet); sanjke [sportski artikli]; saonice za utrke [bopsleji]; signalizatori dodira [pecački pribor]; skije; skije za vodu; skije za vodu [surfing]; smola za atletičare; snijeg, umjetni za božićna drvca; snježne kugle; sobe za lutke; sportaši (zaštitne gaćice za atletičare) [sportski artikli]; startni blokovi [polazišta] za sport; stolne igre; stolovi za biljar; stolovi za stolni nogomet; stolovi za stolni tenis; strelice; streljivo za pištolje s bojom [sportski pribor]; strojevi za bacanje loptica; strune od ovčjih crijeva za rekete; šah [igra]; šeširi od papira za zabave; štapovi za biljar; štapovi za golf; štapovi za mažoretkinje; štapovi za pecanje; tenis (mrežice za tenis); tobogani [igra]; torbe za kriket; torbe za štapove za golf, sa ili bez kotačića; trampolini; triktrak [igra s kockicama i s figuricama za damu]; tuljanova koža za oblaganje skija; udice; ukrasi za božićna drvca [osim rasvjetnih tijela i slatkiša]; upaljači za pištolje [igračke]; upravljači za igraće konzole; upravljačke palice za video igre (joystick); upravljački uređaji za igračke; uređaji za video igre; utezi za vježbanje; valjci za bicikle za treniranje na mjestu; vapci za lov; varke [predmeti za prijevaru za zabavu]; vozila [igračke]; vozila s daljinskim upravljanjem [igračke]; vrećaste mreže za pecanje; vrše [ribarske naprave]; vrtuljci za zabavne parkove; zaštita za cjevanice [sportski pribor]; zaštita za koljenja [sportski pribor]; zaštita za laktove [sportski pribor]; zaštitne folije prilagođene za zaslon prijenosnih igara; zaštitne ispune za sportsku odjeću [jastučići]; zmajevi, papirmati; zračni pištolji igračke; zračnice za lopte za igru; zvončići za božićna drvca; zvrkovi [igračke]; žetoni za igre; žetoni za kockanje; žice za rekete; žiroskopi i stabilizatori za makete zrakoplova.

plaćanje; biljarski štapovi; biljarski štapovi (komadić okrugle kože na vrhu biljarskih štapova); bingo kartice; bočice s dudom za lutke; boksaske rukavice; boksaske vreće; bomboni petarde; božićna drvca (postolja za božićna drvca); božićna drvca od sintetičkog materijala; bridovi skija; bubnjevi na štapovima za pecanje; bučice za vježbanje; čizmice sa sklizaljama; čvrste niti za pecanje [flaks]; dama [igra] (pribor za igru dame); daske s jedrima, za vodu; daske s valjićima; daske za plivanje; daske za potrbušno plivanje; daske za skijanje; daske za uspravno veslanje; daske za valove [surfing]; detonatori, praskavi [igračke]; diskovi za sport; dizanje utega (remeni za dizače utega) [sportski pribor]; domino (pribor za igranje domina); dronovi [igračke]; društvene igre; držači svjećica za božićna drvca; elektroničke igre (aparati za elektroničke igre); figurice za igru; gimnastičke protezaljke; gimnastički aparati; glineni golubovi (naprave za gađanje glinenih golubova); glineni golubovi [mete]; graditeljske igre; građevinski elementi [igračke]; igračke od pliša; igračke za grickanje [kod nicanja zubi]; igračke za kućne ljubimce; igračke za pravljenje mjehunića od sapunice; igračke; igraće karte; igre; in-line koturaljke; jačanje mišica (sprave za jačanje mišića); jربولi za daske s jedrom; jedrilice [letjelice] za igru; kaleidoskopi; kamufliranje (zasloni za kamufliranje); karnevalske maske; karte (igraće karte); kartice za struganje za lutriju; kazališne maske; klizaljke za led; kockice za kockanje; kolica za torbe za golf; kolotovi za igru; konfeti; konji-ljuljačke [igračke]; konjske potkove za igru; kopče za skije; kotiljon [ples] (oprema za kotiljon); koturaljke; kožnati komadići za vrhove biljarskih štapova; kređa za biljarske štapove; krevetići za lutke; kućice za lutke; kuglana [igra]; kuglanje (uređaji i mehanizmi za kuglanje); kugle za igru; kuglice za igru [špekule]; leteće ploče [igračke]; lopte za igru; loptice za badminton; lukovi za gađanje; lutke (kazališne lutke) [marionete]; lutke [igračke]; mađioničari (pribor za mađioničare); mah-jong [kineska igra]; makete (kompleti za izradu maketa); makete vozila; makete za igru; mami (mirisni mami za lov ili ribolov); mami za lov ili za ribolov; maske za igru; maske za mačevanje; maske, kazališne; medvjedići od pliša; meke za pecanje, umjetne; mete za gađanje [ciljevi]; mete, elektroničke; mobilni [igračke sastavljene od više elemenata koji trepere uz najmanje strujanje zraka]; motke za skok s motkom; motovila za papirmate zmajevu; mreže [sportski pribor]; mrežice za leptire; naprava za stavljanje na mjesto busena s travom u golfu; naprave za izbacivanje teniskih loptica; naprave za penjanje [oprema za planinarenje]; naprave za tjelovježbu; navlake za skije i daske za surfanje; njihaljke [luljačke]; obloge za skije; odjeća za lutke; odskočne daske [sportski artikli]; oprema za daske s jedrom; oružje za mačevanje; pačinko [strojevi za igre]; palice za hokej; pazle; pecačke niti; pecanje (pribor za pecanje); penjanje (pribor protiv sklizanja pri penjanju); peraje za plivače; pinjata; pištolji [igračke]; pištolji s bojom [sportski predmet]; plišane igračke; plišani medvjedići; ploče za igranje dame; ploče za igranje šaha; pločice za igru [pakovi]; plovci [pribor za pecanje]; plovci za pecanje; pojasevi za plivanje; posude za bacanje kocki; pračke [sportski artikli]; praskavi detonatori [igračke]; prenosive igrice sa zaslonima od tekućih kristala; pribor za gađanje lukom; prsluci za plivanje; puške za izbacivanje harpuna [sportski pribor]; reketi; reketi za snijeg [krplje]; remeni za daske za surfanje; remeni za penjanje; romobili; rukavice [oprema za igru]; rukavice za bejzbol; rukavice za golf; rukavice za kriket; rukavice za mačevanje; rukavice za plivanje; rulet (okretna ploča za rulet); sanjke [sportski artikli]; saonice za utrke [bopsleji]; signalizatori dodira [pecački pribor]; skije; skije za vodu; skije za vodu [surfing]; smola za atletičare; snijeg, umjetni za božićna drvca; snježne kugle; sobe za lutke; sportaši (zaštitne gaćice za atletičare) [sportski artikli]; startni blokovi [polazišta] za sport; stolne igre; stolovi za biljar; stolovi za stolni nogomet; stolovi za stolni tenis; strelice; streljivo za pištolje s bojom [sportski pribor]; strojevi za bacanje loptica; strune od ovčjih crijeva za rekete; šah [igra]; šeširi od papira za zabave; štapovi za biljar; štapovi za golf; štapovi za mažoretkinje; štapovi za pecanje; tenis (mrežice za tenis); tobogani [igra]; torbe za kriket; torbe za štapove za golf, sa ili bez kotačića; trampolini; triktrak [igra s kockicama i s figuricama za damu]; tuljanova koža za oblaganje skija; udice; ukrasi za božićna drvca [osim rasvjetnih tijela i slatkiša]; upaljači za pištolje [igračke]; upravljači za igraće konzole; upravljačke palice za video igre (joystick); upravljački

(210)	Z20240687A	(220)	26.06.2024.
(731)	<b>HP - Hrvatska pošta d.d.</b> Poštanska ulica 9, 10410 Velika Gorica, HR Igor Mucalo, Zagreb, HR	(442)	27.09.2024.
(740)			
(540)			



(591)	bež, crna
(531)	03.01.08; 03.01.24; 27.05.01; 27.05.02; 27.05.17; 27.05.24; 29.01.02; 29.01.08
(511)	<b>28</b> aparati za arkadne video igre; aparati za igre na sreću; aparati za kockanje [aparati za igre]; automatske igre [strojevi] uz prethodno plaćanje; babuške; baloni za igru; bazeni [predmet za igru]; bicikli za treniranje na mjestu; biljarske kuglice; biljarske naprave za bilježenje bodova za biljar; biljarski čunjevi [kiljevi]; biljarski stolovi; biljarski stolovi (rubovi biljarskih stolova); biljarski stolovi koji se upotrebljavaju uz prethodno

uređaji za igračke; uređaji za video igre; utezi za vježbanje; valjci za bicikle za treniranje na mjestu; vapci za lov; varke [predmeti za prijevazu za zabavu]; vozila [igračke]; vozila s daljinskim upravljanjem [igračke]; vrećaste mreže za pecanje; vrše [ribarske naprave]; vrtljuci za zabavne parkove; zaštita za cjevanice [sportski pribor]; zaštita za koljenja [sportski pribor]; zaštita za laktove [sportski pribor]; zaštitne folije prilagođene za zaslone prijenosnih igara; zaštitne ispune za sportsku odjeću [jastučići]; zmajevi, papirnati; zračni pištolji igračke; zračnice za lopte za igru; zvončići za božićna drvca; zvrkovi [igračke]; žetoni za igre; žetoni za kockanje; žice za rekete; žiroskopi i stabilizatori za makete zrakoplova

(210) Z20240688A (220) 26.06.2024.  
(442) 27.09.2024.  
(731) **HP - Hrvatska pošta d.d.**  
Poštanska ulica 9, 10410 Velika Gorica, HR  
(740) Igor Mucalo, Zagreb, HR  
(540)



(591) bež, crna, bijela  
(531) 03.01.08; 03.01.24; 27.05.01; 27.05.02; 27.05.17; 29.01.02;  
29.01.06; 29.01.08

(511) **28** aparati za arkadne video igre; aparati za igre na sreću; aparati za kockanje [aparati za igre]; automatske igre [strojevi] uz prethodno plaćanje; babuške; baloni za igru; bazeni [predmet za igru]; bicikli za treniranje na mjestu; biljarske kuglice; biljarske naprave za bilježenje bodova za biljar; biljarski čunjevi [kiljevi]; biljarski stolovi; biljarski stolovi (rubovi biljarskih stolova); biljarski stolovi koji se upotrebljavaju uz prethodno plaćanje; biljarski štapovi; biljarski štapovi (komadić okrugle kože na vrhu biljarskih štapova); bingo kartice; bočice s dudom za lutke; boksacke rukavice; boksacke vreće; bomboni petarde; božićna drvca (postolja za božićna drvca); božićna drvca od sintetičkog materijala; bridovi skija; bubnjevi na štapovima za pecanje; bučice za vježbanje; čizmice sa skizaljka; čvrste niti za pecanje [flaks]; dama [igra] (pribor za igru dame); daske s jedrima, za vodu; daske s valjčićima; daske za plivanje; daske za potbušno plivanje; daske za skijanje; daske za uspravno veslanje; daske za valove [surfing]; detonatori, praskavi [igračke]; diskovi za sport; dizanje utega (remeni za dizače utega) [sportski pribor]; domino (pribor za igranje domina); dronovi [igračke]; društvene igre; držači svjećica za božićna drvca; elektroničke igre (aparati za elektroničke igre); figurice za igru; gimnastičke protezaljke; gimnastički aparati; glineni golubovi (naprave za gađanje glinenih golubova); glineni golubovi [mete]; graditeljske igre; građevinski elementi [igračke]; igračke od pliša; igračke za grickanje [kod nicanja zubi]; igračke za kućne ljubimce; igračke za pravljenje mjehurića od sapunice; igračke; igrače karte; igre; in-line koturaljke; jačanje mišića (sprave za jačanje mišića); jarboli za daske s jedrom; jedrilice [letjelice] za igru; kaleidoskopi; kamufliranje (zasloni za kamufliranje); karnevalske maske; karte (igračke karte); kartice za struganje za lutriju; kazališne maske; klizaljke za led; kockice za kockanje; kolica za torbe za golf; kolutovi za igru; konfeti; konji-ljuljačke [igračke]; konjske potkove za igru; kopče za skije; kotiljon [ples] (oprema za kotiljon); koturaljke; kožnati komadići za vrhove biljarskih štapova; kreda za biljarske štapove; krevetići za lutke; kućice za lutke; kuglana [igra]; kuglanje (uređaji i mehanizmi za kuglanje); kugle za igru; kuglice za igru [špekule]; leteće ploče [igračke]; lopte za igru; loptice za badminton; lukovi za gađanje;

lutke (kazališne lutke) [marionete]; lutke [igračke]; mađioničari (pribor za mađioničare); mah-jong [kineska igra]; makete (kompleti za izradu maketa); makete vozila; makete za igru; mamci (mirisni mamci za lov ili ribolov); mamci za lov ili za ribolov; maske za igru; maske za mačevanje; maske, kazališne; medvjedići od pliša; meke za pecanje, umjetne; mete za gađanje [ciljevi]; mete, elektroničke; mobilni [igračke sastavljene od više elemenata koji trepere uz najmanje strujanje zraka]; motke za skok s motkom; motovila za papirnate zmajeve; mreže [sportski pribor]; mrežice za leptire; naprava za stavljanje na mjesto busena s travom u golfu; naprave za izbacivanje teniskih loptica; naprave za penjanje [oprema za planinarenje]; naprave za tjelovježbu; navlake za skije i daske za surfanje; njihaljke [luljačke]; obloge za skije; odjeća za lutke; odskočne daske [sportski artikli]; oprema za daske s jedrom; oružje za mačevanje; pačinko [strojevi za igre]; palice za hokej; pazle; pecačke niti; pecanje (pribor za pecanje); penjanje (pribor protiv sklizanja pri penjanju); peraje za plivače; pinjata; pištolji [igračke]; pištolji s bojom [sportski predmet]; plišane igračke; plišani medvjedići; ploče za igranje dame; ploče za igranje šaha; pločice za igru [pakovi]; plovci [pribor za pecanje]; plovci za pecanje; pojasevi za plivanje; posude za bacanje kocki; pračke [sportski artikli]; praskavi detonatori [igračke]; prenosive igrice sa zaslonima od tekućih kristala; pribor za gađanje lukom; prsluci za plivanje; puške za izbacivanje harpuna [sportski pribor]; reketi; reketi za snijeg [krplje]; remeni za daske za surfanje; remeni za penjanje; romobili; rukavice [oprema za igru]; rukavice za bejzbol; rukavice za golf; rukavice za kriket; rukavice za mačevanje; rukavice za plivanje; rulet (okretna ploča za rulet); sanjke [sportski artikli]; saonice za utrke [bopsleji]; signalizatori dodira [pecački pribor]; skije; skije za vodu; skije za vodu [surfing]; smola za atletičare; snijeg, umjetni za božićna drvca; snježne kugle; sobe za lutke; sportaši (zaštitne gaćice za atletičare) [sportski artikli]; startni blokovi [polazišta] za sport; stolne igre; stolovi za biljar; stolovi za stolni nogomet; stolovi za stolni tenis; strelce; streljivo za pištolje s bojom [sportski pribor]; strojevi za bacanje loptica; strune od ovčjih crijeva za rekete; šah [igra]; šeširi od papira za zabave; štapovi za biljar; štapovi za golf; štapovi za mažoretkinje; štapovi za pecanje; tenis (mrežice za tenis); tobogani [igra]; torbe za kriket; torbe za štapove za golf, sa ili bez kotačića; trampolini; triktrak [igra s kockicama i s figuricama za damu]; tuljanova koža za oblaganje skija; udice; ukrasi za božićna drvca [osim rasvjetnih tijela i slatkiša]; upaljači za pištolje [igračke]; upravljači za igrače konzole; upravljačke palice za video igre [joystick]; upravljački uređaji za igračke; uređaji za video igre; utezi za vježbanje; valjci za bicikle za treniranje na mjestu; vapci za lov; varke [predmeti za prijevazu za zabavu]; vozila [igračke]; vozila s daljinskim upravljanjem [igračke]; vrećaste mreže za pecanje; vrše [ribarske naprave]; vrtljuci za zabavne parkove; zaštita za cjevanice [sportski pribor]; zaštita za koljenja [sportski pribor]; zaštita za laktove [sportski pribor]; zaštitne folije prilagođene za zaslone prijenosnih igara; zaštitne ispune za sportsku odjeću [jastučići]; zmajevi, papirnati; zračni pištolji igračke; zračnice za lopte za igru; zvončići za božićna drvca; zvrkovi [igračke]; žetoni za igre; žetoni za kockanje; žice za rekete; žiroskopi i stabilizatori za makete zrakoplova

(210) Z20240689A (220) 26.06.2024.  
(442) 27.09.2024.  
(731) **HP - Hrvatska pošta d.d.**  
Poštanska ulica 9, 10410 Velika Gorica, HR  
(740) Igor Mucalo, Zagreb, HR  
(540)



(591) bež, crna  
(531) 03.01.08; 03.01.24; 27.05.01; 27.05.02; 27.05.17; 29.01.02;  
29.01.06; 29.01.08  
(511) **28** aparati za arkadne video igre; aparati za igre na sreću; aparati za kockanje [aparati za igre]; automatske igre [strojevi] uz prethodno plaćanje; babuške; baloni za igru; bazeni [predmet za igru]; bicikli za treniranje na mjestu; biljarske kuglice; biljarske naprave za bilježenje

bodova za biljar; biljarski čunjevi [kiljevi]; biljarski stolovi; biljarski stolovi (rubovi biljarskih stolova); biljarski stolovi koji se upotrebljavaju uz prethodno plaćanje; biljarski štapovi; biljarski štapovi (komadić okrugle kože na vrhu biljarskih štapova); bingo kartice; bočice s dudom za lutke; boksačke rukavice; boksačke vreće; bomboni petarde; božićna drvca (postolja za božićna drvca); božićna drvca od sintetičkog materijala; bridovi skija; bubnjevi na štapovima za pecanje; bučice za vježbanje; čizmice sa sklizaljka; čvrste niti za pecanje [flaks]; dama [igra] (pribor za igru dame); daske s jedrima, za vodu; daske s valjčićima; daske za plivanje; daske za potrušno plivanje; daske za skijanje; daske za uspravno veslanje; daske za valove [surfing]; detonatori, praskavi [igračke]; diskovi za sport; dizanje utega (remeni za dizače utega) [sportski pribor]; domino (pribor za igranje domina); dronovi [igračke]; društvene igre; držači svjećica za božićna drvca; elektroničke igre (aparati za elektroničke igre); figurice za igru; gimnastičke protezaljke; gimnastički aparati; glineni golubovi (naprave za gađanje glinenih golubova); glineni golubovi [mete]; graditeljske igre; građevinski elementi [igračke]; igračke od pliša; igračke za grickanje [kod nicanja zubi]; igračke za kućne ljubimce; igračke za pravljenje mjehurića od sapunice; igračke; igrače karte; igre; in-line koturaljke; jačanje mišića (sprave za jačanje mišića); jربولi za daske s jedrom; jedrilice [letjelice] za igru; kaleidoskopi; kamufliranje (zasloni za kamufliranje); karnevalske maske; karte (igračke karte); kartice za struganje za lutriju; kazališne maske; klizaljke za led; kockice za kockanje; kolica za torbe za golf; kolutovi za igru; konfeti; konji-ljuljačke [igračke]; konjske potkove za igru; kopče za skije; kotiljon [ples] (oprema za kotiljon); koturaljke; kožnati komadići za vrhove biljarskih štapova; kreda za biljarske štapove; krevetići za lutke; kućice za lutke; kuglana [igraj]; kuglanje (uređaji i mehanizmi za kuglanje); kugle za igru; kuglice za igru [špekule]; leteće ploče [igračke]; lopte za igru; loptice za badminton; lukovi za gađanje; lutke (kazališne lutke) [marionete]; lutke [igračke]; mađioničari (pribor za mađioničare); mah-jong [kineska igra]; makete (kompleti za izradu maketa); makete vozila; makete za igru; mamci (mirisni mamci za lov ili ribolov); mamci za lov ili za ribolov; maske za igru; maske za mačevanje; maske, kazališne; medvjedići od pliša; meke za pecanje, umjetne; mete za gađanje [ciljevi]; mete, elektroničke; mobilni [igračke sastavljene od više elemenata koji trepere uz najmanje strujanje zraka]; motke za skok s motkom; motovila za papirnate zmajevce; mreže [sportski pribor]; mrežice za leptire; naprava za stavljanje na mjesto busena s travom u golfu; naprave za izbacivanje teniskih loptica; naprave za penjanje [oprema za planinarenje]; naprave za tjelovježbu; navlake za skije i daske za surfanje; njihaljke [ljuljačke]; obloge za skije; odjeća za lutke; odskočne daske [sportski artikli]; oprema za daske s jedrom; oružje za mačevanje; pačinko [strojevi za igre]; palice za hokej; pazle; pecačke niti; pecanje (pribor za pecanje); penjanje (pribor protiv sklizanja pri penjanju); peraje za plivače; pinjata; pištolji [igračke]; pištolji s bojom [sportski predmet]; plišane igračke; plišani medvjedići; ploče za igranje dame; ploče za igranje šaha; pločice za igru [pakovi]; plovci [pribor za pecanje]; plovci za pecanje; pojasevi za plivanje; posude za bacanje kocki; pračke [sportski artikli]; praskavi detonatori [igračke]; prenosive igrice sa zaslonima od tekućih kristala; pribor za gađanje lukom; prsluci za plivanje; puške za izbacivanje harpuna [sportski pribor]; reketi; reketi za snijeg [krplje]; remeni za daske za surfanje; remeni za penjanje; romobili; rukavice [oprema za igru]; rukavice za bejzbol; rukavice za golf; rukavice za kriket; rukavice za mačevanje; rukavice za plivanje; rulet (okretna ploča za rulet); sanjke [sportski artikli]; saonice za utrke [bopsleji]; signalizatori dodira [pecački pribor]; skije; skije za vodu; skije za vodu [surfing]; smola za atletičare; snijeg, umjetni za božićna drvca; snježne kugle; sobe za lutke; sportaši (zaštitne gaćice za atletičare) [sportski artikli]; startni blokovi [polazišta] za sport; stolne igre; stolovi za biljar; stolovi za stolni nogomet; stolovi za stolni tenis; strelice; streljivo za pištolje s bojom [sportski pribor]; strojevi za bacanje loptica; strune od ovčijih crijeva za reket; šah [igra]; šeširi od papira za zabave; štapovi za biljar; štapovi za golf; štapovi za mažoretkinje; štapovi za pecanje; tenis (mrežice za tenis); tobogani [igra]; torbe za kriket; torbe za štapove za golf, sa ili bez kotačića; trampolini; triktrak [igra s kockicama i s figuricama za damu]; tuljanova koža za oblaganje skija; udice; ukrasi za

božićna drvca [osim rasvjetnih tijela i slatkiša]; upaljači za pištolje [igračke]; upravljači za igrače konzole; upravljačke palice za video igre [joystick]; upravljački uređaji za igračke; uređaji za video igre; utezi za vježbanje; valjci za bicikle za treniranje na mjestu; vapci za lov; varke [predmeti za prijevaru za zabavu]; vozila [igračke]; vozila s daljinskim upravljanjem [igračke]; vrećaste mreže za pecanje; vrše [ribarske naprave]; vrtuljci za zabavne parkove; zaštita za cjevanice [sportski pribor]; zaštita za koljenja [sportski pribor]; zaštita za laktove [sportski pribor]; zaštitne folije prilagođene za zaslonne prijenosnih igara; zaštitne ispuhe za sportsku odjeću [jastučići]; zmajevi, papirnati; zračni pištolji igračke; zračnice za lopte za igru; zvončići za božićna drvca; zvrkovi [igračke]; žetoni za igre; žetoni za kockanje; žice za reket; žiroskopi i stabilizatori za makete zrakoplova

(210)	Z20240690A	(220)	26.06.2024.
		(442)	27.09.2024.
(731)	<b>HP - Hrvatska pošta d.d.</b>		
	Poštanska ulica 9, 10410 Velika Gorica, HR		
(740)	Igor Mucalo, Zagreb, HR		
(540)			



(591)	bijela, crna
(531)	03.01.08; 03.01.24; 27.05.01; 27.05.02; 27.05.17; 27.05.24; 29.01.06; 29.01.08

(511) **28** aparati za arkadne video igre; aparati za igre na sreću; aparati za kockanje [aparati za igre]; automatske igre [strojevi] uz prethodno plaćanje; babuške; baloni za igru; bazeni [predmet za igru]; bicikli za treniranje na mjestu; biljarske kuglice; biljarske naprave za bilježenje bodova za biljar; biljarski čunjevi [kiljevi]; biljarski stolovi; biljarski stolovi (rubovi biljarskih stolova); biljarski stolovi koji se upotrebljavaju uz prethodno plaćanje; biljarski štapovi; biljarski štapovi (komadić okrugle kože na vrhu biljarskih štapova); bingo kartice; bočice s dudom za lutke; boksačke rukavice; boksačke vreće; bomboni petarde; božićna drvca (postolja za božićna drvca); božićna drvca od sintetičkog materijala; bridovi skija; bubnjevi na štapovima za pecanje; bučice za vježbanje; čizmice sa sklizaljka; čvrste niti za pecanje [flaks]; dama [igra] (pribor za igru dame); daske s jedrima, za vodu; daske s valjčićima; daske za plivanje; daske za potrušno plivanje; daske za skijanje; daske za uspravno veslanje; daske za valove [surfing]; detonatori, praskavi [igračke]; diskovi za sport; dizanje utega (remeni za dizače utega) [sportski pribor]; domino (pribor za igranje domina); dronovi [igračke]; društvene igre; držači svjećica za božićna drvca; elektroničke igre (aparati za elektroničke igre); figurice za igru; gimnastičke protezaljke; gimnastički aparati; glineni golubovi (naprave za gađanje glinenih golubova); glineni golubovi [mete]; graditeljske igre; građevinski elementi [igračke]; igračke od pliša; igračke za grickanje [kod nicanja zubi]; igračke za kućne ljubimce; igračke za pravljenje mjehurića od sapunice; igračke; igrače karte; igre; in-line koturaljke; jačanje mišića (sprave za jačanje mišića); jربولi za daske s jedrom; jedrilice [letjelice] za igru; kaleidoskopi; kamufliranje (zasloni za kamufliranje); karnevalske maske; karte (igračke karte); kartice za struganje za lutriju; kazališne maske; klizaljke za led; kockice za kockanje; kolica za torbe za golf; kolutovi za igru; konfeti; konji-ljuljačke [igračke]; konjske potkove za igru; kopče za skije; kotiljon [ples] (oprema za kotiljon); koturaljke; kožnati komadići za vrhove biljarskih štapova; kreda za biljarske štapove; krevetići za lutke; kućice za lutke; kuglana [igraj]; kuglanje (uređaji i mehanizmi za kuglanje); kugle za igru; kuglice za igru [špekule]; leteće ploče [igračke]; lopte za igru; loptice za badminton; lukovi za gađanje; lutke (kazališne lutke) [marionete]; lutke [igračke]; mađioničari (pribor za mađioničare); mah-jong [kineska igra]; makete (kompleti za izradu maketa); makete vozila; makete za igru; mamci (mirisni mamci za lov ili ribolov); mamci za lov ili za ribolov; maske za igru; maske za mačevanje; maske, kazališne; medvjedići od pliša; meke za pecanje, umjetne; mete za gađanje [ciljevi]; mete, elektroničke; mobilni [igračke sastavljene od više elemenata koji trepere uz najmanje strujanje zraka]; motke za skok s motkom; motovila za papirnate

zmajevе; mreže [sportski pribor]; mrežice za leptire; naprava za stavljanje na mjesto busena s travom u golfu; naprave za izbacivanje teniskih loptica; naprave za penjanje [oprema za planinarenje]; naprave za tjelovježbu; navlake za skije i daske za surfanje; njihaljke [luljačke]; obloge za skije; odjeća za lutke; odskočne daske [sportski artikli]; oprema za daske s jedrom; oružje za mačevanje; pačinko [strojevi za igre]; palice za hokej; pazle; pecačke niti; pecanje (pribor za pecanje); penjanje (pribor protiv sklizanja pri penjanju); peraje za plivače; pinjata; pištolji [igračke]; pištolji s bojom [sportski predmet]; plišane igračke; plišani medvjedići; ploče za igranje dame; ploče za igranje šaha; pločice za igru [pakovij]; plovci [pribor za pecanje]; plovci za pecanje; pojasevi za plivanje; posude za bacanje kocki; pračke [sportski artikli]; praskavi detonatori [igračke]; prenosive igrice sa zaslonima od tekućih kristala; pribor za gađanje lukom; prsluci za plivanje; puške za izbacivanje harpuna [sportski pribor]; reketi; reketi za snijeg [krplje]; remeni za daske za surfanje; remeni za penjanje; romobili; rukavice [oprema za igru]; rukavice za bejzbol; rukavice za golf; rukavice za kriket; rukavice za mačevanje; rukavice za plivanje; rulet (okretna ploča za rulet); sanjke [sportski artikli]; saonice za utrke [bopsleji]; signalizatori dodira [pecački pribor]; skije; skije za vodu; skije za vodu [surfing]; smola za atletičare; snijeg, umjetni za božićna drvca; snježne kugle; sobe za lutke; sportaši (zaštitne gaćice za atletičare) [sportski artikli]; startni blokovi [polazišta] za sport; stolne igre; stolovi za biljar; stolovi za stolni nogomet; stolovi za stolni tenis; strelice; streljivo za pištolje s bojom [sportski pribor]; strojevi za bacanje loptica; strune od ovčjih crijeva za rekete; šah [igra]; šeširi od papira za zabave; štapovi za biljar; štapovi za golf; štapovi za mažoretkinje; štapovi za pecanje; tenis (mrežice za tenis); tobogani [igra]; torbe za kriket; torbe za štapove za golf, sa ili bez kotačića; trampolini; triktrak [igra s kockicama i s figuricama za damu]; tuljanova koža za oblaganje skija; udice; ukrasi za božićna drvca [osim rasvjetnih tijela i slatkiša]; upaljači za pištolje [igračke]; upaljači za igrače konzole; upravljačke palice za video igre (joystick); upravljački uređaji za igračke; uređaji za video igre; utezi za vježbanje; valjci za bicikle za treniranje na mjestu; vapci za lov; varke [predmeti za prijevaru za zabavu]; vozila [igračke]; vozila s daljinskim upravljanjem [igračke]; vrećaste mreže za pecanje; vrše [ribarske naprave]; vrtuljci za zabavne parkove; zaštita za cjevanice [sportski pribor]; zaštita za koljenja [sportski pribor]; zaštita za laktove [sportski pribor]; zaštitne folije prilagođene za zaslone prijenosnih igara; zaštitne ispune za sportsku odjeću [jastučići]; zmajevi, papirnati; zračni pištolji igračke; zračnice za lopte za igru; zvončići za božićna drvca; zvrkovi [igračke]; žetoni za igre; žetoni za kockanje; žice za rekete; žiroskopi i stabilizatori za makete zrakoplova

## RAZRED 32

(210)	Z20240920A	(220)	30.08.2024.
		(442)	27.09.2024.
(731)	<b>Tomislav Cvetko</b>		
(540)	Lomnička 89, 10410 Velika Gorica, HR		



(591)	crna, bijela, smeđa, zelena		
(531)	24.11.18; 24.11.25; 26.01.02; 26.01.03; 26.01.15; 26.01.16; 26.01.18; 26.01.24; 27.05.01; 27.05.05; 27.05.24; 29.01.03; 29.01.06; 29.01.07; 29.01.08; 03.04.07; 03.06.06		
(511)	<b>32</b> pivo		

## RAZRED 33

(210)	Z20240675A	(220)	24.06.2024.
		(442)	27.09.2024.

(731)	<b>Rivalonga S.r.l.</b>		
	Via Marsiglion, 77, 31015 Conegliano (TV), IT		
(740)	MSA IP d.o.o., Zagreb, HR		
(540)			



(531)	05.01.19; 27.05.01; 29.01.06		
(511)	<b>33</b> vino		

(210)	Z20240949A	(220)	06.09.2024.
		(442)	27.09.2024.

(731)	<b>BADEL 1862 d.d.</b>		
	Ulica grada Gospića 7, 10000 Zagreb, HR		
(540)			

## RUMBA

(511)	<b>33</b> alkoholna pića, osim piva		
-------	-------------------------------------	--	--

## RAZRED 34

(210)	Z20240844A	(220)	07.08.2024.
		(442)	27.09.2024.

(310)	TM2024010143	(320)	09.04.2024.	(330)	MY
(731)	<b>Shenzhen SKE Technology Co., Ltd.</b>				
	Building 3, Antuoshan High-tech Industrial Park, Shaer Community, Shajing Street, Baoan District, 518000 Shenzhen City, Guangdong Province, CN				
(740)	ZMP IP d.o.o., Zagreb, HR				
(540)					

## CRYSTAL

(511)	<b>34</b> duhan; naprave za zagrijavanje duhana za potrebe inhaliranja; šibice; spremnici za plin za upaljače za cigarete; filteri za cigarete; arome za uporabu u elektronskim cigaretama, osim eteričnih ulja; elektronske cigarete; tekuće otopine za uporabu u elektronskim cigaretama; elektronske cigarete za uporabu kao alternativa tradicionalnim cigaretama; oralni raspršivači za pušače; zamjene za duhan za nemedicinsku uporabu; tekuće nikotinske otopine za uporabu u elektronskim cigaretama; oralni raspršivači za pušenje koji se prodaju punjeni biljnim glicerinom; jednokratni oralni raspršivači za pušenje koji se prodaju punjeni biljnim glicerinom; patrone koje se prodaju punjene biljnim glicerinom za elektronske cigarete; usnici za elektronske cigarete; futrole za elektronske cigarete i pribor za elektronske cigarete; elektronske cigarete i oralni raspršivači za pušače		
-------	--	--	--

## RAZRED 35

(210)	Z20240854A	(220)	14.08.2024.
		(442)	27.09.2024.

(731)	<b>BIUK INTERMEDIARY d.o.o.</b>		
	Fra Bone Razmilovića 9, 21000 Split, HR		
(740)	Bruno Skelin, Split, HR		

(540)



- (591) žuta, plava  
 (531) 02.01.23; 02.01.30; 27.05.01; 27.05.08; 29.01.02; 29.01.04  
 (511) **35** usluge oglašavanja, marketinga i promidžbe; usluge poslovne pomoći, upravljanja i administracije; usluge oglašavanja, promicanja i marketinga  
**36** financijske, novčane i bankarske usluge; osiguravateljske usluge; usluge financijske procjene; osiguranja; osiguranje; ugovaranje osiguranja

(210) Z20240899A (220) 23.08.2024.  
 (442) 27.09.2024.

(731) **Zlatko Ružnić**  
 Selište Drežničko 14A, 47245 Rakovica, HR

(740) Daša Vrzić, Zagreb, HR  
 (540)

## Balkan's finest competition - Željava Air Base

- (511) **35** usluge oglašavanja, marketinga i promidžbe; usluge poslovne pomoći, upravljanja i administracije; usluge oglašavanja, promicanja i marketinga  
**41** organizacija automobilskih utrka; administriranje [organiziranje] usluga razonode; administriranje [organiziranje] usluga igranja; administriranje [organiziranje] usluga za zabavu; aeromitinga (organiziranje i vođenje -); agencije za rezervaciju zabavnih manifestacija; dodjela [organiziranje] nagrada; festivali (organiziranje -) u rekreativne svrhe; informacije o razonodi; informacije o zabavi; informacije u svezi s rekreacijom; informacije u vezi s kulturnim aktivnostima; informativne i savjetodavne usluge u svezi s razonodom; informativne usluge u svezi s rekreacijom; informativne usluge za zabavu; interaktivna zabava; izbora ljepote (organiziranje -); izložbe i dresiranje životinja; izložba životinja; iznajmljivanje objekata za rekreaciju; izvođenje filmskih festivala; izvođenje kulturnih događanja; kabareti i diskoteke; karaoke (stavljanje na raspolaganje opreme za karaoke); kazališna zabava; kinematografske zabavne usluge; kina; kino dvorane; kino usluge; klupske usluge [diskoteke]; konzultacije u svezi s planiranjem zabava; konzultacije za planiranje posebnih događaja; konzultantske usluge u području zabave; kulturne aktivnosti; kulturne i sportske aktivnosti; kulturne usluge; kušanja vina [zabavne usluge]; ljetni kampovi [zabavni i obrazovni]; majstor ceremonijskih usluga za zabave i posebna događanja; noćni klubovi; obavijesti o razonodi; obavijesti u svezi s rekreacijom; obavijesti u svezi rekreacije; obrazovanje i poduka; obrazovanje i obuka u području glazbe i zabave; objekti za rekreaciju; obrazovne, zabavne i sportske usluge; obuka; održavanje svečanosti za potrebe zabave; organizacija automobilskih skupova, tura i trka; organizacija i izvođenje sastanaka u području zabave; organizacija i održavanje sajmovi u kulturne ili obrazovne svrhe; organizacija i prikazivanje predstava; organizacija i provođenje natjecanja u ljepoti; organizacija konferencija, izložbi i natjecanja; organizacija i vođenje kulturnih aktivnosti; organizacija i provođenje zabavnih manifestacija u dobrotvorne svrhe; organizacija i provođenje zabavnih manifestacija; organizacija i vođenje zabavnih aktivnosti; organizacija kulturnih aktivnosti za ljetne kampove; organizacija obrazovnih aktivnosti za ljetne kampove; organizacija sportskih aktivnosti za ljetne kampove; organizacija zabavnih i kulturnih događaja; organiziranje aeromitinga; organiziranje događaja u kulturne svrhe; organiziranje događaja u kulturne, zabavne i sportske svrhe; organiziranje događaja u zabavne svrhe; organiziranje događanja u kulturne svrhe; organiziranje društveno sportskih i kulturnih događaja; organiziranje festivala; organiziranje festivala u kulturne svrhe; organiziranje festivala u zabavne svrhe; organiziranje grupnih rekreacijskih

aktivnosti; organiziranje i pripremanje izložbi u zabavne svrhe; organiziranje kulturnih događanja u zajednici; organiziranje izložbi pasa; organiziranje kulturnih i umjetničkih događaja; organiziranje kulturnih priredbi; organiziranje plesnih događanja; organiziranje priredbi; organiziranje prezentacija u kulturne svrhe; organiziranje priredbi u kulturne svrhe; organiziranje priredbi u zabavne svrhe; organiziranje razonode; organiziranje pružanja objekata za rekreaciju; organiziranje rekreacijskih aktivnosti; organiziranje rekreacijskih događanja; organiziranje rekreacijskih turnira; organiziranje sastanaka u svezi sa razonodom; organiziranje scenskih predstava; organiziranje svečanosti; organiziranje zabava; organiziranje zabavnih događanja; organiziranje glazbenih natjecanja; planiranje druženja [zabava]; planiranje i izvođenje zabava; planiranje posebnih događanja; planiranje priredbi; planiranje prijema [razonoda]; planiranje zabava; planiranje zabavnih druženja; planovi igre [zabava/obrazovanje]; ponuda informacija o kulturnim aktivnostima; ponuda objekata i opreme za aktivnosti i rekreaciju u slobodno vrijeme; ponuda objekata i opreme za igranje paintballa; ponuda objekata i opreme za igranje paintballa na otvorenom; ponuda objekata i opreme za ples; ponuda objekata i sredstava za razonodu; ponuda rekreacijskih aktivnosti; ponuda zanimljivosti za posjetitelje u kulturne svrhe; ponuda zanimljivosti za posjetitelje u svrhu zabave; popularne zabavne usluge; predbilježba za koncert; prikazivanja filmova u odgojno-obrazovne svrhe; prikazivanje filmova; prikazivanje kinematografskih filmova; prikazivanje kinematografskih i drugih filmova; prikazivanje kino filmova; prikazivanje unaprijed snimljenog zabavnog sadržaja; prikazivanje videofilmova; priprema posebnih efekata u zabavne svrhe; pripremanje dokumentarnih programa za emitiranje; pripremanje dokumentarnih programa za kino; pripremanje informativnih programa za emitiranje; pripremanje informativnih programa za kino; pripremanje prezentacija u zabavne svrhe; pripremanje zabavnih programa za emitiranje; pripremanje zabavnih programa za kino; priređivanje zabavnih manifestacija; produkcija glazbenih programa; produkcija priredbi; produkcija radijskih i televizijskih emisija i programa; produkcija radijskih i televizijskih programa; produkcija radijskih programa i televizijskih programa; produkcija radijskih programa ili televizijskih programa; produkcija snimljenih istraživanja; produkcija televizijskih i radijskih programa; produkcija zvučnih zapisa, videozapisa, multimedijских sadržaja i fotografija; pružanje glazbene zabave; pružanje informacija o razonodi; pružanje informacija o rekreaciji; pružanje informacija o zabavi; pružanje informacija o zabavnim sadržajima putem računalnih mreža; pružanje kulturnih aktivnosti; pružanje objekata i opreme za ples; pružanje objekata i opreme za rekreacijske aktivnosti na otvorenom; pružanje objekata i sredstava u razonodne svrhe; pružanje objekata i sredstava za zabavu; pružanje objekata za rekreacijske aktivnosti; pružanje objekata za rekreaciju; pružanje objekata za rekreativne aktivnosti; pružanje objekata za zabavu i razonodu; pružanje površina za rekreaciju; pružanje rekreacijskih događanja; radionice u rekreativne svrhe; radionice u kulturne svrhe; rekreacijske usluge; rekreacijske usluge u svezi s backpacking putovanjima; rekreacijske usluge za starije osobe; savjetodavne usluge u svezi s razonodom; sportske i fitness usluge; sportske i kulturne aktivnosti; svadbene svečanosti (organizacija zabave za -); svečanosti (organiziranje -) u kulturne svrhe; svečanosti (organiziranje -) u obrazovne svrhe; svečanosti (organiziranje -) u rekreativne svrhe; svečanosti (organiziranje -) u zabavne svrhe; usluge agencije za zabavu; usluge diskoteka; usluge dječje zabave; usluge dječjeg pustolovnog igrališta; usluge društvenog kluba u zabavne svrhe; usluge dvorana s poligonima s preprekama za trening; usluge filmskog studija; usluge filmskih studija; usluge galerije (umjetničke -); usluge glazbene dvorane; usluge glazbenog natjecanja; usluge govornika; usluge iznajmljivanja opreme i objekata za obrazovanje, zabavu, sport i kulturu; usluge igranja; usluge interaktivne zabave; usluge kampa (turističke -) [zabava]; usluge karaoke bara; usluge kinematografskih i kazališnih objekata i opreme; usluge kinematografskog studija; usluge kinodvorana; usluge nastupanja uživo; usluge majstora ceremonije za zabave i posebna događanja; usluge miksanja glazbe; usluge noćnih klubova [zabava]; usluge objekata za rekreaciju; usluge organiziranja zabavnog

programa na pozornici; usluge planetarija; usluge plesne dvorane; usluge plesnih klubova; usluge prikazivanja filmova; usluge pružanja informacija o utrkama putem telefona; usluge pružanja informacija o zabavi; usluge pružanja poduke i obrazovanja; usluge pružanja rekreacijskih sadržaja; usluge pružanja video zabave putem internetske stranice

(210) Z20240912A (220) 28.08.2024.  
(442) 27.09.2024.  
(731) **ASTRALIS Mobility d.o.o.**  
(540) Zrinsko/Frankopanska 17, 21300 Makarska, HR



(591) zelena, bijela  
(531) 01.01.02; 01.01.09; 27.05.01; 29.01.11; 29.01.03  
(511) **35** podrška za komercijalizaciju proizvoda unutar okvira ugovora o franšizingu; podrška za poslovno upravljanje unutar okvira ugovora o franšizi; poslovno savjetovanje o franšizama; poslovno upravljanje i savjetovanje; savjetodavne usluge (poslovne -) koje se odnose na poslovanje franšiza; upravljanje poslovnim aktivnostima franšiza; usluge davatelja franšize, odnosno pomoć u pokretanju ili vođenju industrijskih ili komercijalnih poduzeća; usluge franšize kojima se pruža poslovna podrška; usluge pomoći u poslovanju u franšiznom sustavu  
**39** iznajmljivanje vozila; konzultantske usluge u svezi s prijevozom; najam vozila; organiziranje iznajmljivanja vozila; posredovanje u prijevozu; usluge rezervacije za iznajmljivanje vozila

(210) Z20240913A (220) 28.08.2024.  
(442) 27.09.2024.  
(731) **ASTRALIS Mobility d.o.o.**  
(540) Zrinsko/Frankopanska 17, 21300 Makarska, HR

## astralis

(511) **35** podrška za komercijalizaciju proizvoda unutar okvira ugovora o franšizingu; podrška za poslovno upravljanje unutar okvira ugovora o franšizi; poslovno savjetovanje o franšizama; poslovno upravljanje i savjetovanje; savjetodavne usluge (poslovne -) koje se odnose na poslovanje franšiza; upravljanje poslovnim aktivnostima franšiza; usluge davatelja franšize, odnosno pomoć u pokretanju ili vođenju industrijskih ili komercijalnih poduzeća; usluge franšize kojima se pruža poslovna podrška; usluge pomoći u poslovanju u franšiznom sustavu  
**39** posredovanje u prijevozu; iznajmljivanje vozila; konzultantske usluge u svezi s prijevozom; najam vozila; organiziranje iznajmljivanja vozila; usluge rezervacije za iznajmljivanje vozila

(210) Z20240934A (220) 04.09.2024.  
(442) 27.09.2024.  
(731) **KENTRA MEDIA INTERNATIONAL d.o.o.**  
(740) Ulica Tita Brezovačkoga 3, 10000 Zagreb, HR  
(540) Kristina Rakuša, Zagreb, HR

## KENTRA MEDIA

(511) **35** oglašavanje; analize oglašavanja; usluge oglašavanja; oglašavanje i marketing; digitalni marketing; ciljani marketing; promotivni marketing; event marketing; pisanje marketinških tekstova; odnosi s javnošću; istraživanje tržišta radi oglašavanja; oglašavanje putem svih komunikacijskih sredstava; online oglašavanje na računalnim mrežama; oglašavanje za treće osobe na internetu; marketing baza podataka; marketing proizvoda i usluga za druge; pružanje prostora na

internetskim stranicama za oglašavanje robe i usluga; iznajmljivanje oglasnog prostora na internetskim stranicama; produkcija informativnih reklama; produkcija programa za teletgovinu; produkcija i distribucija radijskih i televizijskih reklama; promocija, oglašavanje i marketing internetskih stranica; računalna promocija poslovanja; usluge grafičkog oglašavanja; pružanje internetskog tržišnog prostora za kupce i prodavatelje proizvoda i usluga; oglašavanje i promotivne usluge; oglašavanje, uključujući online oglašavanje na računalnoj mreži; usluge oglašavanja koje pružaju agencije za oglašavanje na radiju i televiziji; oglašavanje na poslovnim web stranicama; oglašavanje putem mreža mobilne telefonije; online oglašavanje na računalnim mrežama; oglašavanje putem svih komunikacijskih sredstava; savjetovanje za oglašavanje i marketing; promocija, oglašavanje i marketing internetskih stranica; usluge agencija za modele za oglašavanje; oglašavanje putem elektroničkih medija, posebno internetom; konzultantske usluge za komunikacijsku strategiju za oglašavanje; konzultantske usluge povezane s oglašavanjem i promidžbom; pružanje prostora na internetskim stranicama za oglašavanje robe i usluga; oglašavanje prenošenjem internetskih promidžbenih materijala za treće strane, putem elektroničkih komunikacijskih mreža; konzultantske usluge povezane s oglašavanjem, reklamiranjem i marketingom; usluge istraživanja u vezi s oglašavanjem i marketingom; reklamne usluge agencija za radijsko i televizijsko oglašavanje; usluge posredovanja u vezi s oglašavanjem; online oglašavanje na računalnim komunikacijskim mrežama; distribucija reklamnog materijala za druge putem online komunikacijske mreže na internetu; promocija robe i usluga drugih putem globalne računalne mreže; usluge spajanja oglasne mreže za povezivanje oglašivača s mrežnim stranicama na mreži; odnosi s javnošću; produkcija informativnih reklama; produkcija i distribucija radijskih i televizijskih reklama; računalna promocija poslovanja; organizacija promocija korištenjem audiovizualnih medija; promocija robe i usluga drugih putem interneta; online promocija računalnih mreža i web stranica; promocija proizvoda i usluga trećih osoba putem informacijskih i komunikacijskih mreža; usluge konzultacija u marketingu; konzultacije za poslovnu organizaciju; usluge konzultacija za poslovni marketing; konzultantske usluge u svezi promidžbe; konzultantske i savjetodavne poslovne usluge; konzultantske usluge povezane s poslovnim analizom; konzultantske usluge u području partnerskog marketinga; konzultantske usluge u području razvoja koncepata oglašavanja; poslovni savjeti u svezi s konzultacijama za upravljanje marketingom  
**38** prijenos podataka; elektronički prijenos podataka; prijenos digitalnih podataka; online prijenos podataka; digitalni prijenos podataka putem interneta; streaming podataka; televizijski streaming putem interneta; prijenos podataka putem elektroničkih komunikacijskih mreža; prijenos podataka; prijenos digitalnih podataka; online prijenos podataka; prijenos digitalnih datoteka; prijenos podcast sadržaja; elektronički prijenos vijesti; prijenos šifriranih poruka; digitalni prijenos podataka; digitalni prijenos glasa; prijenos računalnih dokumenata; prijenos televizijskih programa; prijenos poruka (elektronički -); prijenos audio podataka; elektronički prijenos podataka; usluge audiovizualnog prijenosa; usluge elektroničkog prijenosa; usluge kabelskog prijenosa; usluge satelitskog prijenosa; usluge računalnog prijenosa; usluge digitalnog prijenosa; prijenos informacija putem radija; prijenos podataka putem radija; prijenos zvuka elektroničkim sredstvima; prijenos podataka elektroničkim putem; prijenos podataka za druge; prijenos podataka putem računala; prijenos podataka pomoću računala; prijenos i emitiranje podataka; prijenos podataka elektroničkim sredstvima; prijenos podataka putem interneta; prijenos poruka putem računala; prijenos podataka putem interneta; prijenos podataka elektroničkom poštom; prijenos poruka i slika; računalno potpomognut prijenos slika; prijenos pisane komunikacije (elektronički-); računalno potpomognut prijenos teksta; računalno potpomognuti prijenos zvuka; online prijenos elektroničkih publikacija  
**41** produkcija filmova; produkcija tv emisija; produkcija video filmova; produkcija radijskih programa; produkcija televizijskih sadržaja; produkcija glazbenih video spotova; produkcija audio-vizualnih prezentacija; produkcija emisija uživo; produkcija animacija;

produkcija glazbe; glazbena produkcija; produkcija filmova; produkcija dokumentaraca; produkcija sportskih događaja; produkcija emisija uživo; produkcija video filmova; produkcija radijskih emisija; produkcija glazbenih koncerata; produkcija audio programa; produkcija glazbenih programa; produkcija televizijskih filmova; produkcija radijskih programa; produkcija audio zabave; produkcija tv emisija; produkcija televizijskih emisija; produkcija televizijskih sadržaja; produkcija televizijskih programa; produkcija kino filmova; produkcija kinematografskih filmova; produkcija audiovizualnih snimaka; produkcija televizijskih programa uživo; produkcija emisija za talente; produkcija glazbenih video spotova; produkcija televizijskih zabavnih sadržaja; produkcija televizijskih zabavnih programa; produkcija audio / vizualnih prezentacija; produkcija zabavnih događanja uživo; produkcija audio master snimaka; produkcija filmova u studijima; glazbena produkcija za filmove; produkcija video i dvd filmova; produkcija unaprijed snimljenih video filmova; produkcija predstava u zabavnim parkovima; televizijska, radijska i filmska produkcija; posebni efekti (produkcija -) za televiziju; produkcija posebnih efekata za televiziju; posebni efekti (produkcija -) za filmove; produkcija posebnih efekata za filmove; audio i video produkcija i fotografija; produkcija radijskih i televizijskih emisija i programa; produkcija zabavnih sadržaja u obliku televizijskih serija; produkcija audio traka u zabavne svrhe; produkcija obrazovnih zvučnih i video snimaka; produkcija grafičkih isječaka iz kino filmova; organiziranje, produkcija i prezentacija kazališnih predstava; produkcija sportskih događaja za televiziju; posebni efekti (produkcija -) za radio; produkcija posebnih efekata za radio

42 dizajn softvera; razvoj računalnog softvera; dizajn internetskih stranica; grafički dizajn; industrijski dizajn; usluge informacijske tehnologije; programiranje računala; programiranje obrazovnog softvera; programiranje internetskih stranica; programiranje računalnih animacija; programiranje multimedijske opreme; programiranje multimedijskih aplikacija; računalno programiranje računalnih igara; računalno programiranje za internet; računalno programiranje video igara; računalno programiranje za druge; savjetovanje za računalno programiranje; računalno programiranje i dizajn softvera; računalno programiranje za obradu podataka; programiranje softvera za internetske platforme; programiranje programa za obradu podataka; programiranje softvera za video igre; programiranje softvera za računalne igre; programiranje softvera za internetsko oglašavanje; programiranje softvera za istraživanje tržišta; programiranje programa za internetsku sigurnost; razvoj, programiranje i implementacija softvera; savjetodavne usluge za računalno programiranje; programiranje sustava za elektroničko upravljanje; programiranje opreme za obradu podataka; računalno programiranje i održavanje računalnih programa; računalno programiranje video i računalnih igara; dizajn, razvoj i programiranje računalnih programa; dizajniranje, izrada i programiranje internetskih stranica; programiranje softvera za razvoj internetskih stranica; programiranje softvera za upravljanje bazama podataka; programiranje softvera za platforme za e-trgovinu; programiranje softvera za elektroničku obradu podataka [eop]; programiranje softvera za uvoz i upravljanje podacima; programiranje softvera za informacijske platforme na internetu; usluge stručnog savjetovanja vezano uz računalno programiranje; programiranje operativnog softvera za pristup i korištenje mreža oblačnog računarstva; konzultantske i informativne usluge koje se odnose na dizajn, programiranje i održavanje računalnog softvera; testiranje sigurnosti proizvoda; sigurnost, zaštita i obnova informacijske tehnologije; savjetovanje u području računalne sigurnosti; konzultantske usluge za internetsku sigurnost; iznajmljivanje programa za internetsku sigurnost; savjetovanje u svezi s računalnom sigurnosti; usluge programiranja računala za sigurnost elektroničkih podataka; usluge savjetovanja u području sigurnosti podataka; testiranje sigurnosti proizvoda i konzultacije u svezi s istim; održavanje računalnog softvera u svezi s računalnom sigurnosti i prevencijom računalnih rizika

45 registracija naziva domena; licenciranje softvera; sigurnosne usluge; licenciranje tehnologije; zaštita autorskog prava; zaštita autorskog prava; licenciranje prava intelektualnog vlasništva; primjena prava

intelektualnog vlasništva; usluge nadzora autorskih prava; usluge agencija za licenciranje autorskih prava; licenciranje autorskih prava [pravne usluge]; autorskih prava (profesionalne savjetodavne usluge u svezi s povredom -); licenciranje prava u vezi s video produkcijama [pravne usluge]; licenciranje prava u vezi s televizijskim produkcijama [pravne usluge]; licenciranje prava u vezi s audio produkcijama [pravne usluge]; licenciranje prava u vezi s korištenjem fotografija [pravne usluge]; autorskih prava (profesionalne savjetodavne usluge u svezi s licenciranjem -); praćenje prava intelektualnog vlasništva u svrhu davanja pravnih savjeta; licenciranje intelektualnog vlasništva u području autorskih prava [pravne usluge]; upravljanje intelektualnim vlasništvom; ustupanje licenci za intelektualno vlasništvo; konzultacije u svezi s intelektualnim vlasništvom; usluge u svezi s intelektualnim vlasništvom; istrage u svezi s intelektualnim vlasništvom; odobravanje licenci za intelektualno vlasništvo; usluge kontrole u svezi s intelektualnim vlasništvom; konzultantske usluge koje se odnose na intelektualno vlasništvo za izumitelje; konzultantske usluge koje se odnose na upravljanje intelektualnim vlasništvom; savjetovanje u svezi s intelektualnim vlasništvom

(210)	Z20240935A	(220)	04.09.2024.
		(442)	27.09.2024.

(731) **KENTRA MEDIA INTERNATIONAL d.o.o.**  
Ulica Tita Brezovačkoga 3, 10000 Zagreb, HR

(740)  
(540) Kristina Rakuša, Zagreb, HR

## KENTRA MEDIA INTERNATIONAL

(511) 35 oglašavanje; analize oglašavanja; usluge oglašavanja; oglašavanje i marketing; digitalni marketing; ciljani marketing; promotivni marketing; event marketing; pisanje marketinških tekstova; odnosi s javnošću; istraživanje tržišta radi oglašavanja; oglašavanje putem svih komunikacijskih sredstava; online oglašavanje na računalnim mrežama; oglašavanje za treće osobe na internetu; marketing baza podataka; marketing proizvoda i usluga za druge; pružanje prostora na internetskim stranicama za oglašavanje robe i usluga; iznajmljivanje oglasnog prostora na internetskim stranicama; produkcija informativnih reklama; produkcija programa za teletgovinu; produkcija i distribucija radijskih i televizijskih reklama; promocija, oglašavanje i marketing internetskih stranica; računalna promocija poslovanja; usluge grafičkog oglašavanja; pružanje internetskog tržišnog prostora za kupce i prodavatelje proizvoda i usluga; oglašavanje i promotivne usluge; oglašavanje, uključujući online oglašavanje na računalnoj mreži; usluge oglašavanja koje pružaju agencije za oglašavanje na radiju i televiziji; oglašavanje na poslovnim web stranicama; oglašavanje putem mreža mobilne telefonije; online oglašavanje na računalnim mrežama; oglašavanje putem svih komunikacijskih sredstava; savjetovanje za oglašavanje i marketing; promocija, oglašavanje i marketing internetskih stranica; usluge agencija za modele za oglašavanje; oglašavanje putem elektroničkih medija, posebno internetom; konzultantske usluge za komunikacijsku strategiju za oglašavanje; konzultantske usluge povezane s oglašavanjem i promidžbom; pružanje prostora na internetskim stranicama za oglašavanje robe i usluga; oglašavanje prenošenjem internetskih promidžbenih materijala za treće strane, putem elektroničkih komunikacijskih mreža; konzultantske usluge povezane s oglašavanjem, reklamiranjem i marketingom; usluge istraživanja u vezi s oglašavanjem i marketingom; reklamne usluge agencija za radijsko i televizijsko oglašavanje; usluge posredovanja u vezi s oglašavanjem; online oglašavanje na računalnim komunikacijskim mrežama; distribucija reklamnog materijala za druge putem online komunikacijske mreže na internetu; promocija robe i usluga drugih putem globalne računalne mreže; usluge spajanja oglasne mreže za povezivanje oglašivača s mrežnim stranicama na mreži; odnosi s javnošću;



- produkcija informativnih reklama; produkcija i distribucija radijskih i televizijskih reklama; računalna promocija poslovanja; organizacija promocija korištenjem audiovizualnih medija; promocija robe i usluga drugih putem interneta; online promocija računalnih mreža i web stranica; promocija proizvođača i usluga trećih osoba putem informacijskih i komunikacijskih mreža; usluge konzultacija u marketingu; konzultacije za poslovnu organizaciju; usluge konzultacija za poslovni marketing; konzultantske usluge u svezi promidžbe; konzultantske i savjetodavne poslovne usluge; konzultantske usluge povezane s poslovnim analizom; konzultantske usluge u području partnerskog marketinga; konzultantske usluge u području razvoja koncepta oglašavanja; poslovni savjeti u svezi s konzultacijama za upravljanje marketingom
- 38** prijenos podataka; elektronički prijenos podataka; prijenos digitalnih podataka; online prijenos podataka; digitalni prijenos podataka putem interneta; streaming podataka; televizijski streaming putem interneta; prijenos podataka putem elektroničkih komunikacijskih mreža; prijenos podataka; prijenos digitalnih podataka; online prijenos podataka; prijenos digitalnih datoteka; prijenos podcast sadržaja; elektronički prijenos vijesti; prijenos šifriranih poruka; digitalni prijenos podataka; digitalni prijenos glasa; prijenos računalnih dokumenata; prijenos televizijskih programa; prijenos poruka (elektronički -); prijenos audio podataka; elektronički prijenos podataka; usluge audiovizualnog prijenosa; usluge elektroničkog prijenosa; usluge kabelskog prijenosa; usluge satelitskog prijenosa; usluge računalnog prijenosa; usluge digitalnog prijenosa; prijenos informacija putem radija; prijenos podataka putem radija; prijenos zvuka elektroničkim sredstvima; prijenos podataka elektroničkim putem; prijenos podataka za druge; prijenos podataka putem računala; prijenos podataka pomoću računala; prijenos i emitiranje podataka; prijenos podataka elektroničkim sredstvima; prijenos podataka putem interneta; prijenos poruka putem računala; prijenos podataka putem interneta; prijenos podataka elektroničkom poštom; prijenos poruka i slika; računalno potpomognut prijenos slika; prijenos pisane komunikacije (elektronički-); računalno potpomognut prijenos teksta; računalno potpomognuti prijenos zvuka; online prijenos elektroničkih publikacija
- 41** produkcija filmova; produkcija tv emisija; produkcija video filmova; produkcija radijskih programa; produkcija televizijskih sadržaja; produkcija glazbenih video spotova; produkcija audio-vizualnih prezentacija; produkcija emisija uživo; produkcija animacija; produkcija glazbe; glazbena produkcija; produkcija filmova; produkcija dokumentaraca; produkcija sportskih događaja; produkcija emisija uživo; produkcija video filmova; produkcija radijskih emisija; produkcija glazbenih koncerata; produkcija audio programa; produkcija glazbenih programa; produkcija televizijskih filmova; produkcija radijskih programa; produkcija audio zabave; produkcija tv emisija; produkcija televizijskih emisija; produkcija televizijskih sadržaja; produkcija televizijskih programa; produkcija kino filmova; produkcija kinematografskih filmova; produkcija audiovizualnih snimaka; produkcija televizijskih programa uživo; produkcija emisija za talente; produkcija glazbenih video spotova; produkcija televizijskih zabavnih sadržaja; produkcija televizijskih zabavnih programa; produkcija audio / vizualnih prezentacija; produkcija zabavnih događanja uživo; produkcija audio master snimaka; produkcija filmova u studijima; glazbena produkcija za filmove; produkcija video i dvd filmova; produkcija unaprijed snimljenih video filmova; produkcija predstava u zabavnim parkovima; televizijska, radijska i filmska produkcija; posebni efekti (produkcija -) za televiziju; produkcija posebnih efekata za televiziju; posebni efekti (produkcija -) za filmove; produkcija posebnih efekata za filmove; audio i video produkcija i fotografija; produkcija radijskih i televizijskih emisija i programa; produkcija zabavnih sadržaja u obliku televizijskih serija; produkcija audio traka u zabavne svrhe; produkcija obrazovnih zvučnih i video snimaka; produkcija grafičkih isječaka iz kino filmova; organiziranje, produkcija i prezentacija kazališnih predstava; produkcija sportskih događaja za televiziju; posebni efekti (produkcija -) za radio; produkcija posebnih efekata za radio
- 42** dizajn softvera; razvoj računalnog softvera; dizajn internetskih stranica; grafički dizajn; industrijski dizajn; usluge informacijske tehnologije; programiranje
- računala; programiranje obrazovnog softvera; programiranje internetskih stranica; programiranje računalnih animacija; programiranje multimedijske opreme; programiranje multimedijskih aplikacija; računalno programiranje računalnih igara; računalno programiranje za internet; računalno programiranje video igara; računalno programiranje za druge; savjetovanje za računalno programiranje; računalno programiranje i dizajn softvera; računalno programiranje za obradu podataka; programiranje softvera za internetske platforme; programiranje programa za obradu podataka; programiranje softvera za video igre; programiranje softvera za računalne igre; programiranje softvera za internetsko oglašavanje; programiranje softvera za istraživanje tržišta; programiranje programa za internetsku sigurnost; razvoj, programiranje i implementacija softvera; savjetodavne usluge za računalno programiranje; programiranje sustava za elektroničko upravljanje; programiranje opreme za obradu podataka; računalno programiranje i održavanje računalnih programa; računalno programiranje video i računalnih igara; dizajn, razvoj i programiranje računalnih programa; dizajniranje, izrada i programiranje internetskih stranica; programiranje softvera za razvoj internetskih stranica; programiranje softvera za upravljanje bazama podataka; programiranje softvera za platforme za e-trgovinu; programiranje softvera za elektroničku obradu podataka [eop]; programiranje softvera za uvoz i upravljanje podacima; programiranje softvera za informacijske platforme na internetu; usluge stručnog savjetovanja vezano uz računalno programiranje; programiranje operativnog softvera za pristup i korištenje mreža oblačnog računarstva; konzultantske i informativne usluge koje se odnose na dizajn, programiranje i održavanje računalnog softvera; testiranje sigurnosti proizvoda; sigurnost, zaštita i obnova informacijske tehnologije; savjetovanje u području računalne sigurnosti; konzultantske usluge za internetsku sigurnost; iznajmljivanje programa za internetsku sigurnost; savjetovanje u svezi s računalnom sigurnosti; usluge programiranja računala za sigurnost elektroničkih podataka; usluge savjetovanja u području sigurnosti podataka; testiranje sigurnosti proizvoda i konzultacije u svezi s istim; održavanje računalnog softvera u svezi s računalnom sigurnosti i prevencijom računalnih rizika
- 45** registracija naziva domena; licenciranje softvera; sigurnosne usluge; licenciranje tehnologije; zaštita autorskog prava; zaštita autorskog prava; licenciranje prava intelektualnog vlasništva; primjena prava intelektualnog vlasništva; usluge nadzora autorskih prava; usluge agencija za licenciranje autorskih prava; licenciranje autorskih prava [pravne usluge]; autorskih prava (profesionalne savjetodavne usluge u svezi s povredom -); licenciranje prava u vezi s video produkcijama [pravne usluge]; licenciranje prava u vezi s televizijskim produkcijama [pravne usluge]; licenciranje prava u vezi s audio produkcijama [pravne usluge]; licenciranje prava u vezi s korištenjem fotografija [pravne usluge]; autorskih prava (profesionalne savjetodavne usluge u svezi s licenciranjem -); praćenje prava intelektualnog vlasništva u svrhu davanja pravnih savjeta; licenciranje intelektualnog vlasništva u području autorskih prava [pravne usluge]; upravljanje intelektualnim vlasništvom; ustupanje licenci za intelektualno vlasništvo; konzultacije u svezi s intelektualnim vlasništvom; usluge u svezi s intelektualnim vlasništvom; istrage u svezi s intelektualnim vlasništvom; odobravanje licenci za intelektualno vlasništvo; usluge kontrole u svezi s intelektualnim vlasništvom; konzultantske usluge koje se odnose na intelektualno vlasništvo za izumitelje; konzultantske usluge koje se odnose na upravljanje intelektualnim vlasništvom; savjetovanje u svezi s intelektualnim vlasništvom

## RAZRED 36

(210)	Z20240908A	(220)	27.08.2024.
		(442)	27.09.2024.
(731)	<b>Marta&amp;Marija j.d.o.o.</b> Porečka ulica 2B, 10 000 Zagreb, HR		
(740)	Ivan Boričević, Zagreb, HR		
(540)			

# Stay with Martha

- (511) **36** agencija za iznajmljivanje smještaja [stanova]; agencije za smještaj [nekretnine]; iznajmljivanje imovine i iznajmljivanje trajnog smještaja; iznajmljivanje objekata za studentski smještaj; iznajmljivanje uredskog smještaja; pružanje stambenog smještaja; pružanje trajnog stambenog smještaja; smještaja (iznajmljivanje -) [stanova]; usluge osiguranja u svezi s turističkim smještajem; usluge pronalazačenja stanova za druge [trajni smještaj]; zakup smještaja u maloprodajnoj trgovini
- 39** agencije za rezerviranje putovanja; agenti za organizaciju putovanja; davanje putnih informacija putem globalne računalne mreže; davanje turističkih putnih informacija putem interneta; informacije u svezi s putovanjima (usluge pružanja -); informacije u svezi s putovanjem (usluge pružanja informacija -); informativne usluge o putovanju; iznajmljivanje autobusa; iznajmljivanje automobila; organizacija ekscurzija; organizacija ekscurzija, izleta i tura razgledavanja; organizacija ekscurzija kao dio putnih aranžmana; organizacija i rezervacija tura razgledavanja; organizacija i rezervacija izleta; organizacija i rezervacija ekscurzija; organizacija i rezervacija putovanja u aranžmanima; organizacija i rezervacija ekscurzija i tura razgledavanja; organizacija i rezervacija tura razgledavanja gradova; organizacija i rezervacija tura; organizacija i rezervacija putovanja; organizacija izleta; organizacija izleta s razgledavanjem znamenitosti; organizacija tura razgledavanja kao dio putnih aranžmana; organiziranje poslovnog putovanja; pratnja putnika; pružanje informacija elektronskim putem u vezi s putovanjem i prijevozom; putovanja (rezervacije za putovanja); računalne informativne usluge u svezi s putovanjima; usluge agencija za organizaciju putovanja; usluge agencija za organizaciju izleta; usluge agencija za rezervacije u svezi s putovanjima
- 43** agencije za pružanje smještaja [u hotelima i pansionima]; agencije za smještaj [hotelski, pansionski]; agencijske usluge za rezervaciju privremenog smještaja; dobrotvorne usluge, to jest ponuda privremenog smještaja; hoteli, hosteli i pansioni i turistički smještaj; hotelijerske usluge [smještaj]; iznajmljivanje privremenih smještaja; iznajmljivanje privremenog smještaja; iznajmljivanje privremenog smještaja u vikendicama i apartmanima; iznajmljivanje smještaja [privremenog]; iznajmljivanje turističkog smještaja; konzultantske usluge u području privremenog smještaja koje pružaju telefonski pozivni centri i linije za pomoć; najam soba kao privremenog smještaja; organizacija i pružanje privremenog smještaja; organiziranje hotelskog smještaja; organiziranje privremenog smještaja; organiziranje privremenog smještaja [za stanovanje]; organiziranje smještaja za turiste; organiziranje turističkog smještaja; ponuda hotelskog smještaja; ponuda smještaja za sastanke; privremeni smještaj; privremeni smještaj koji pružaju prihvatilišta; procjena hotelskog smještaja; pružanje hotelskog smještaja; pružanje informacija na internetu o rezervaciji smještaja za odmor; pružanje informacija na internetu o rezervaciji smještaja u hotelima; pružanje informacija o privremenom smještaju putem interneta; pružanje informacija o smještaju, putem interneta; pružanje informacija o uslugama privremenog smještaja; pružanje informacija u svezi s rezerviranjem smještaja; pružanje privremenog smještaja; pružanje privremenog smještaja za poslovne potrebe; pružanje privremenog smještaja za stanovanje; pružanje privremenog smještaja u pansionima; pružanje privremenog smještaja u apartmanima; pružanje privremenog smještaja u vikendicama; pružanje privremenog smještaja za goste; pružanje privremenog smještaja kao dio ugostiteljskih paketa; pružanje privremenog smještaja na turističkim poljoprivrednim gospodarstvima; pružanje smještaja u hotelima i motelima; pružanje smještaja za sastanke; pružanje smještaja za svečanosti; pružanje turističkog smještaja; pružanje usluga informacija o smještaju i usluga rezervacije smještaja za putnike; pružanje usluga privremenog smještaja s namještajem; pružanje usluga privremenog uredskog smještaja; rangiranje turističkog smještaja; rezervacija hotelskog smještaja; rezervacija privremenog smještaja; rezervacija privremenog smještaja putem interneta; rezervacija privremenog smještaja u obliku vikendica; rezervacija

turističkog smještaja; rezervacije smještaja; rezervacijske usluge za rezerviranje smještaja; rezerviranje hotelskog smještaja; rezerviranje hotelskog smještaja za druge; rezerviranje smještaja u kampu; rezerviranje smještaja za putnike; smještaj za turiste; smještajne usluge za sastanke; turiste (organiziranje smještaja za -); turističke agencije za organizaciju smještaja; upravljanje smještajem za članove; usluge agencija za pružanje smještaja; usluge agencije za iznajmljivanje smještaja [time share]; usluge agencije za rezerviranje turističkog smještaja; usluge agencije za rezerviranje hotelskog smještaja; usluge agencije za rezerviranje smještaja [time share]; usluge hotelskog smještaja; usluge prijma za privremeni smještaj [upravljanje dolascima i odlascima]; usluge privremenog smještaja; usluge privremenog smještaja koje pružaju kampovi; usluge pružanja informacija, savjetovanja i rezervacija u vezi privremenog smještaja; usluge putničkih agencija za rezervaciju privremenog smještaja; usluge razmjene smještaja [time share]; usluge recepcije za privremeni smještaj [predaja ključeva]; usluge rezervacije hotelskog smještaja; usluge rezervacije smještaja [time share]; usluge rezervacije smještaja; usluge rezerviranja smještaja; usluge smještaja za svečanosti; usluge turističkih agencija za rezerviranje hotelskog smještaja; usluge turističkih agencija za rezerviranje smještaja; usluge turističkih kampova [smještaj]; usluge turističkog smještaja; usluge tuoperatora za rezervaciju privremenog smještaja; usluge za rezervaciju turističkog smještaja

## RAZRED 39

(210)	Z20240704A	(220)	26.06.2024.
(731)	<b>Delta Electronics, Inc.</b> 186 Ruey Kuang Road, Neihu, 114 Taipei, TW	(442)	27.09.2024.
(740)	Anella Buković, Zagreb, HR		
(540)			



(591)	plava		
(531)	26.03.01; 26.03.22; 27.05.01; 27.05.02; 29.01.04		
(511)	<b>39</b> skladištenje električne energije; distribucija i prijenos električne energije; opskrba električnom energijom; distribucija električne energije; distribucija energije; pri čemu se nijedna od navedenih usluga neće pružati u vezi s putničkim prijevozom, zračnim prijevozom ili teretnim uslugama		

(210)	Z20240915A	(220)	26.08.2024.
(731)	<b>VENEZIA LINES LIMITED</b> Virtu, Ta' Xbiex Terrace, Ta' Xbiex, MT	(442)	27.09.2024.
(740)	Valentina Vižintin, Rijeka, HR		
(540)			



(591)	naranačasta, plava		
(531)	26.11.01; 26.11.08; 26.11.13; 01.15.24; 27.05.01		
(511)	<b>39</b> prijevoz; ambalažiranje i uskladištenje proizvoda; organiziranje putovanja		
	<b>41</b> obuka; stručno osposobljavanje; razonoda; sportske i kulturne djelatnosti		
	<b>43</b> usluge okrepe (hranjenje); privremeno primanje na stan		

## RAZRED 40

(210)	Z20240919A	(220)	30.08.2024.
(731)	<b>Tomislav Cvetko</b>	(442)	27.09.2024.
(540)	Lomnička 89, 10410 Velika Gorica, HR		



(591)	crvena, crna, žuta, bijela
(531)	24.11.18; 24.11.25; 26.01.01; 26.01.03; 26.01.15; 26.01.18; 26.01.24; 27.05.01; 27.05.05; 27.05.24; 03.04.07; 03.06.06; 29.01.01; 29.01.02; 29.01.06; 29.01.08
(511)	<b>40</b> drvo (radovi u drvu) <b>42</b> modni dizajneri (usluge modnih dizajnera); grafička umjetnost (usluge crtača grafičke umjetnosti); dizajn ambalaže; industrijski dizajn; industrijsko oblikovanje

## RAZRED 41

(210)	Z20240710A	(220)	28.06.2024.
(731)	<b>Željko Fresl</b>	(442)	27.09.2024.
(740)	Ulica Petra Svačića 25, 10430 Samobor, HR		
(540)	Irena Matković, Samobor, HR		

# TROFEJ GRADA SAMOBORA

(511)	<b>41</b> sportski kampovi i sportska oprema; sportske aktivnosti; vođenje sportskih objekata; iznajmljivanje sportskih terena; organiziranje sportskih natjecanja i sportskih događaja; organiziranje sportskih događaja; natjecanja (organiziranje sportskih -); organizacija sportskih turnira; podučavanje sportskih aktivnosti; kampovi za sportsko usavršavanje; sportske i rekreacijske aktivnosti; sportske i kulturne aktivnosti; vođenje sportskih manifestacija; usluge sportskog kluba; obrazovne, zabavne i sportske usluge; zabava u stankama na sportskim događanjima; tečajevi u svezi sa sportskim aktivnostima; pružanje objekata i opreme za sportske turnire; predbilježba i rezervacija ulaznica za događanja i aktivnosti u području obrazovanja, zabave i sporta; usluge iznajmljivanja opreme i objekata za obrazovanje, zabavu, sport i kulturu; organiziranje sportskih događaja i natjecanja; organizacija sportskih aktivnosti za ljetne kampove; organiziranje nogometnih događaja; organizacija nogometnih natjecanja; organiziranje nogometnih utakmica; usluge organiziranja nogometnih događaja; organiziranje sportskih događanja povezanih s nogometom; organiziranje, priređivanje i održavanje nogometnih utakmica <b>43</b> pružanje hrane i pića; pružanje usluga opskrbe hranom i pićem za sajmove i izložbe; usluge brze hrane za van; priprema hrane za druge na bazi pružanja usluga izvana; usluge opskrbe hranom i pićem, a naročito rezanje šunke za sajmove, degustacije i javna događanja; opskrba hrane i pića za goste; priprema i opskrba hrane i pića za neposrednu konzumaciju
-------	--

(210)	Z20240716A	(220)	02.07.2024.
(731)	<b>Željko Fresl</b>	(442)	27.09.2024.
(540)	Ulica Petra Svačića 25, 10430 Samobor, HR		

(740) Irena Matković, Samobor, HR  
(540)



(591)	crna, plava
(531)	07.01.01; 21.03.01; 24.01.05; 24.01.11; 24.01.17; 24.01.18; 27.05.01; 29.01.04; 29.01.08
(511)	<b>41</b> turniri (sportski, organiziranje -); organizacija sportskih turnira; podučavanje sportskih aktivnosti; kampovi za sportsko usavršavanje; sportske i rekreacijske aktivnosti; sportske i kulturne aktivnosti; vođenje sportskih manifestacija; usluge sportskog kluba; obrazovne, zabavne i sportske usluge; organiziranje sportskih događaja i natjecanja; organizacija sportskih aktivnosti za ljetne kampove; predbilježba i rezervacija ulaznica za događanja i aktivnosti u području obrazovanja, zabave i sporta; usluge iznajmljivanja opreme i objekata za obrazovanje, zabavu, sport i kulturu; organiziranje nogometnih događaja; organizacija nogometnih natjecanja; organiziranje sportskih događanja povezanih s nogometom; organiziranje, priređivanje i održavanje nogometnih utakmica; zabava u stankama na sportskim događanjima; organiziranje nogometnih utakmica; sportski kampovi i sportska oprema; sportske aktivnosti; organiziranje sportskih natjecanja i sportskih događaja; organiziranje sportskih događaja; natjecanja (organiziranje sportskih -); vođenje sportskih objekata; iznajmljivanje sportskih terena; tečajevi u svezi sa sportskim aktivnostima; pružanje objekata i opreme za sportske turnire <b>43</b> pružanje hrane i pića; pružanje usluga opskrbe hranom i pićem za sajmove i izložbe; usluge brze hrane za van; priprema hrane za druge na bazi pružanja usluga izvana; usluge opskrbe hranom i pićem, a naročito rezanje šunke za sajmove, degustacije i javna događanja

(210)	Z20240893A	(220)	23.08.2024.
(731)	<b>rinzol d.o.o.</b>	(442)	27.09.2024.
(740)	Malešnica 27, 10000 Zagreb, HR		
(540)	Irena Matković, Samobor, HR		

# RITZ CLUB ZAGREB

(511) **41** usluge noćnih klubova [zabava]

(210)	Z20240921A	(220)	30.08.2024.
(731)	<b>Tomislav Cvetko</b>	(442)	27.09.2024.
(540)	Lomnička 89, 10410 Velika Gorica, HR		



(591) crna, smeđa, plava, zelena

- (531) 24.11.18; 24.11.25; 26.01.01; 26.01.03; 26.01.15; 26.01.16; 26.01.18; 26.01.24; 03.04.07; 03.06.06; 27.05.01; 27.05.05; 27.05.24; 29.01.03; 29.01.04; 29.01.07; 29.01.08
- (511) **41** komponiranje glazbe; izvedba glazbe; snimanje glazbe; izdavanje glazbe; produkcija glazbe; glazbeni koncerti; glazbene priredbe; glazbeno nakladništvo; usluge glazbenog nakladništva i snimanja glazbe; glazbeni koncerti uživo; pružanje glazbene zabave; glazbene izvedbe uživo; usluge žive glazbe; usluge komponiranja glazbe; pružanje žive glazbe; organiziranje glazbenih izvedbi; izvođenje glazbenih koncerata; objavljivanje glazbenih tekstova; organiziranje glazbenih priredbi; organiziranje glazbenih koncerata; izvedba glazbenih programa; objavljivanje glazbenih radova; usluge glazbenog natjecanja; usluge glazbenih festivala; režiranje glazbenih programa; organiziranje glazbenih zabava; pružanje glazbenih izvedbi uživo; nastupi glazbenih sastava uživo; organizacija glazbenih nastupa uživo; predstavljanje glazbenih izvedbi; zabavljačke usluge glazbenika; usluge vezane uz glazbenu izvedbu

(740) Anella Buković, Zagreb, HR

(540)



(591) plava

(531) 26.03.01; 26.03.22; 27.05.01; 27.05.02; 29.01.04

(511)

- 42** istraživanja u području umjetne inteligencije; ispitivanje materijala; kontrola kvalitete; istraživanja u mehanici; tehničko ispitivanje [pregled] vozila; arhitektonske usluge; savjeti o gradnji; programiranje računala; iznajmljivanje informatičkih programa; održavanje softvera; analiza računalnih sustava; pretvorba računalnih programa i podataka, osim fizičkog pretvaranja; daljinski nadzor računalnih sustava; softver kao usluga [saas]; pružanje virtualnih računalnih sustava putem računalstva u oblaku; usluge softverskog inženjerstva za obradu podataka; platforma kao usluga (paas); iznajmljivanje objekata podatkovnih centara; savjetovanje o računalima; pružanje znanstvenih informacija, savjeta i konzultantskih usluga u vezi s nultom neto stopom emisija; savjeti u svezi štednje energije; znanstvena istraživanja u području zaštite okoliša; pružanje znanstvenih informacija i savjeta u svezi sa smanjenjem emisije ugljika; energetske revizije; istraživanje u svezi s telekomunikacijskim tehnikama

## RAZRED 42

- |       |  |       |             |
|-------|--|-------|-------------|
| (210) | Z20240703A   | (220) | 26.06.2024. |
|       |  | (442) | 27.09.2024. |
| (731) | <b>Delta Electronics, Inc.</b><br>186 Ruey Kuang Road, Neihu, 114 Taipei, TW |       |             |

## Kazalo brojeva prijava žigova

Broj prijave žiga (210)	Klasifikacijska oznaka razreda (511)	Broj prijave žiga (210)	Klasifikacijska oznaka razreda (511)
Z20240463A	3	Z20240764A	18, 21, 25
Z20240566A	5, 10, 34	Z20240766A	18, 21, 25
Z20240567A	5, 10, 34	Z20240838A	5, 29
Z20240568A	5, 10, 34	Z20240841A	9, 38, 42
Z20240569A	5, 10, 34	Z20240844A	34
Z20240632A	6, 9, 11, 21, 25, 34	Z20240854A	35, 36
Z20240635A	6, 9, 11, 21, 25, 34	Z20240857A	16, 32, 35
Z20240675A	33	Z20240858A	3, 24, 25
Z20240677A	28	Z20240892A	5, 29, 30, 31, 32, 33
Z20240678A	28	Z20240893A	41
Z20240685A	28	Z20240896A	18, 25
Z20240686A	28	Z20240899A	35, 41
Z20240687A	28	Z20240902A	11
Z20240688A	28	Z20240906A	11
Z20240689A	28	Z20240908A	36, 39, 43
Z20240690A	28	Z20240910A	5
Z20240694A	14, 18, 21, 25, 35, 38, 39, 40	Z20240911A	5
Z20240695A	14, 18, 21, 25, 35, 38, 39, 40	Z20240912A	35, 39
Z20240696A	14, 18, 21, 25, 35, 38, 39, 40	Z20240913A	35, 39
Z20240697A	14, 18, 21, 25, 35, 38, 39, 40	Z20240915A	39, 41, 43
Z20240698A	14, 18, 21, 25, 35, 38, 39, 40	Z20240918A	3, 5
Z20240699A	14, 18, 21, 25, 35, 38, 39, 40	Z20240919A	40, 42
Z20240701A	14, 18, 21, 25, 35, 38, 39, 40	Z20240920A	32
Z20240703A	42	Z20240921A	41
Z20240704A	39	Z20240934A	35, 38, 41, 42, 45
Z20240710A	41, 43	Z20240935A	35, 38, 41, 42, 45
Z20240716A	41, 43	Z20240949A	33
Z20240763A	18, 21, 25		

# Kazalo klasifikacijskih oznaka prijava žigova

Klasifikacijska oznaka razreda (511); Podnositelj prijave (731) Broj prijave žiga (210)

**RAZRED 3**

ADRIATICO INVESTMENT d.o.o.....Z20240858A  
Dresslier and Company (Australia)  
Pty Ltd.....Z20240463A  
Matković Ivo .....Z20240918A

**RAZRED 5**

Bioquanta d.o.o.....Z20240838A  
Lidl Stiftung & Co. KG.....Z20240892A  
Matković Ivo .....Z20240918A  
SANDOZ AG.....Z20240910A, Z20240911A  
Šešić Nenad.....Z20240566A, Z20240567A  
.....Z20240568A, Z20240569A

**RAZRED 6**

BRATI RITOŠA d.o.o.....Z20240632A, Z20240635A

**RAZRED 9**

BRATI RITOŠA d.o.o.....Z20240632A, Z20240635A  
Veo Technologies ApS.....Z20240841A

**RAZRED 10**

Šešić Nenad.....Z20240566A, Z20240567A  
.....Z20240568A, Z20240569A

**RAZRED 11**

BRATI RITOŠA d.o.o.....Z20240632A, Z20240635A  
FERO-TERM d.o.o.....Z20240902A, Z20240906A

**RAZRED 14**

HP - Hrvatska pošta d.d.....Z20240694A, Z20240695A  
.....Z20240696A, Z20240697A  
.....Z20240698A, Z20240699A  
.....Z20240701A

**RAZRED 16**

NATURALIS, d.o.o.....Z20240857A

**RAZRED 18**

GULLIVER POREČ, obrt za trgovinu .....Z20240763A, Z20240764A  
.....Z20240766A  
HP - Hrvatska pošta d.d.....Z20240694A, Z20240695A  
.....Z20240696A, Z20240697A  
.....Z20240698A, Z20240699A  
.....Z20240701A  
Tronšek Robert .....Z20240896A

**RAZRED 21**

BRATI RITOŠA d.o.o.....Z20240632A, Z20240635A  
GULLIVER POREČ, obrt za trgovinu .....Z20240763A, Z20240764A  
.....Z20240766A  
HP - Hrvatska pošta d.d.....Z20240694A, Z20240695A  
.....Z20240696A, Z20240697A  
.....Z20240698A, Z20240699A  
.....Z20240701A

Klasifikacijska oznaka razreda (511); Podnositelj prijave (731) Broj prijave žiga (210)

**RAZRED 24**

ADRIATICO INVESTMENT d.o.o.....Z20240858A

**RAZRED 25**

ADRIATICO INVESTMENT d.o.o.....Z20240858A  
BRATI RITOŠA d.o.o.....Z20240632A, Z20240635A  
GULLIVER POREČ, obrt za trgovinu.....Z20240763A, Z20240764A  
.....Z20240766A  
HP - Hrvatska pošta d.d.....Z20240694A, Z20240695A  
.....Z20240696A, Z20240697A  
.....Z20240698A, Z20240699A  
.....Z20240701A  
Tronšek Robert .....Z20240896A

**RAZRED 28**

Brnić Josip .....Z20240677A, Z20240678A  
HP - Hrvatska pošta d.d.....Z20240685A, Z20240686A  
.....Z20240687A, Z20240688A  
.....Z20240689A, Z20240690A

**RAZRED 29**

Bioquanta d.o.o.....Z20240838A  
Lidl Stiftung & Co. KG .....Z20240892A

**RAZRED 30**

Lidl Stiftung & Co. KG .....Z20240892A

**RAZRED 31**

Lidl Stiftung & Co. KG .....Z20240892A

**RAZRED 32**

Cvetko Tomislav.....Z20240920A  
Lidl Stiftung & Co. KG .....Z20240892A  
NATURALIS, d.o.o.....Z20240857A

**RAZRED 33**

BADEL 1862 d.d.....Z20240949A  
Lidl Stiftung & Co. KG .....Z20240892A  
Rivalonga S.r.l.....Z20240675A

**RAZRED 34**

BRATI RITOŠA d.o.o.....Z20240632A, Z20240635A  
Shenzhen SKE Technology Co., Ltd.....Z20240844A  
Šešić Nenad.....Z20240566A, Z20240567A  
.....Z20240568A, Z20240569A

**RAZRED 35**

ASTRALIS Mobility d.o.o.....Z20240912A, Z20240913A  
BIUK INTERMEDIARY d.o.o.....Z20240854A  
HP - Hrvatska pošta d.d.....Z20240694A, Z20240695A  
.....Z20240696A, Z20240697A  
.....Z20240698A, Z20240699A  
.....Z20240701A  
KENTRA MEDIA INTERNATIONAL  
d.o.o.....Z20240934A, Z20240935A  
NATURALIS, d.o.o.....Z20240857A

Klasifikacijska oznaka razreda (511); Podnositelj prijave (731) Broj prijave žiga (210)

Ružnić Zlatko ..... Z20240899A

**RAZRED 36**

BIUK INTERMEDIARY d.o.o..... Z20240854A

Marta&amp;Marija j.d.o.o. .... Z20240908A

**RAZRED 38**

HP - Hrvatska pošta d.d..... Z20240694A, Z20240695A

..... Z20240696A, Z20240697A

..... Z20240698A, Z20240699A

..... Z20240701A

KENTRA MEDIA INTERNATIONAL

d.o.o. .... Z20240934A, Z20240935A

Veo Technologies ApS ..... Z20240841A

**RAZRED 39**

ASTRALIS Mobility d.o.o. .... Z20240912A, Z20240913A

Delta Electronics, Inc. .... Z20240704A

HP - Hrvatska pošta d.d..... Z20240694A, Z20240695A

..... Z20240696A, Z20240697A

..... Z20240698A, Z20240699A

..... Z20240701A

Marta&amp;Marija j.d.o.o. .... Z20240908A

VENEZIA LINES LIMITED ..... Z20240915A

**RAZRED 40**

Cvetko Tomislav ..... Z20240919A

HP - Hrvatska pošta d.d..... Z20240694A, Z20240695A

..... Z20240696A, Z20240697A

..... Z20240698A, Z20240699A

..... Z20240701A

Klasifikacijska oznaka razreda (511); Podnositelj prijave (731) Broj prijave žiga (210)

**RAZRED 41**

Cvetko Tomislav ..... Z20240921A

Fresl Željko ..... Z20240710A, Z20240716A

KENTRA MEDIA INTERNATIONAL

d.o.o. .... Z20240934A, Z20240935A

rinzol d.o.o. .... Z20240893A

Ružnić Zlatko ..... Z20240899A

VENEZIA LINES LIMITED ..... Z20240915A

**RAZRED 42**

Cvetko Tomislav ..... Z20240919A

Delta Electronics, Inc. .... Z20240703A

KENTRA MEDIA INTERNATIONAL

d.o.o. .... Z20240934A, Z20240935A

Veo Technologies ApS ..... Z20240841A

**RAZRED 43**

Fresl Željko ..... Z20240710A, Z20240716A

Marta&amp;Marija j.d.o.o. .... Z20240908A

VENEZIA LINES LIMITED ..... Z20240915A

**RAZRED 45**

KENTRA MEDIA INTERNATIONAL

d.o.o. .... Z20240934A, Z20240935A

# Kazalo podnositelja prijava žigova

Podnositelj prijave (731)	Broj prijave žiga (210)	Podnositelj prijave (731)	Broj prijave žiga (210)
ADRIATICO INVESTMENT d.o.o.....	Z20240858A	KENTRA MEDIA INTERNATIONAL	
ASTRALIS Mobility d.o.o. ....	Z20240912A, Z20240913A	d.o.o.....	Z20240934A, Z20240935A
BADEL 1862 d.d.....	Z20240949A	Lidl Stiftung & Co. KG .....	Z20240892A
Bioquanta d.o.o. ....	Z20240838A	Marta&Marija j.d.o.o. ....	Z20240908A
BIUK INTERMEDIARY d.o.o. ....	Z20240854A	Matković Ivo .....	Z20240918A
BRATI RITOŠA d.o.o.....	Z20240632A, Z20240635A	NATURALIS, d.o.o. ....	Z20240857A
Brnić Josip .....	Z20240677A, Z20240678A	rinzol d.o.o. ....	Z20240893A
Cvetko Tomislav.....	Z20240919A, Z20240920A	Rivalonga S.r.l.....	Z20240675A
.....	Z20240921A	Ružnić Zlatko .....	Z20240899A
Delta Electronics, Inc.....	Z20240703A, Z20240704A	SANDOZ AG.....	Z20240910A, Z20240911A
Dressler and Company (Australia) Pty Ltd.....	Z20240463A	Shenzhen SKE Technology Co., Ltd.....	Z20240844A
FERO-TERM d.o.o. ....	Z20240902A, Z20240906A	Šešić Nenad.....	Z20240566A, Z20240567A
Fresl Željko .....	Z20240710A, Z20240716A	.....	Z20240568A, Z20240569A
GULLIVER POREČ, obrt za trgovinu .....	Z20240763A, Z20240764A	Tronšek Robert .....	Z20240896A
.....	Z20240766A	VENEZIA LINES LIMITED.....	Z20240915A
HP - Hrvatska pošta d.d.....	Z20240685A, Z20240686A	Veo Technologies ApS.....	Z20240841A
.....	Z20240687A, Z20240688A		
.....	Z20240689A, Z20240690A		
.....	Z20240694A, Z20240695A		
.....	Z20240696A, Z20240697A		
.....	Z20240698A, Z20240699A		
.....	Z20240701A		



# Objava upisa promjena u Registru prijava žigova

## Odustanak od prijave

Broj prijave žiga (210)	Datum objave prijave žiga (430)	Datum odustanka (580)
Z20231254A	19.01.2024	10.09.2024
Z20231255A	19.01.2024	18.09.2024
Z20240242A	26.04.2024	16.09.2024

# Objava informacija o međunarodnim registracijama žigova za koje je zatražena zaštita u Republici Hrvatskoj

Gazette OMPI des marques internationales/  
WIPO Gazette of International Marks  
broj 35/2024 (rujan 2024.)

## 1. Registracije (Enregistrements/Registration):

Broj m.r.: 1808740  
Datum reg.: 24.04.2024.  
Znak:



Nositelj: QUICK SIGORTA ANONIM ŞİRKETİ  
Podrijetlo: TR  
Razred(i): 35, 36

Broj m.r.: 1808826  
Datum reg.: 30.05.2024.  
Znak:



**WellBlue**

Nositelj: WELLMAX EMTİALAR İTHALAT İHRACAT TİCARET LIMITED ŞİRKETİ  
Podrijetlo: TR  
Razred(i): 1

Broj m.r.: 1809113  
Datum reg.: 13.06.2024.  
Znak:

VEEV TOBACCO FLAVOUR EXTRACTION ENGINEERING

Nositelj: Philip Morris Products S.A.  
Podrijetlo: CH  
Razred(i): 34

Broj m.r.: 1809134  
Datum reg.: 12.12.2023.  
Znak:



Nositelj: BEOHEMIJA DOO ZA PROIZVODNJU, TRGOVINU I

USLUGE ZRENJANIN  
RS  
Razred(i): 1, 3, 5

Broj m.r.: 1809166  
Datum reg.: 25.06.2024.  
Znak:

**Cardinale**

Nositelj: Obshchestvo s ogranichennoy otvetstvennostiu «KDV Yashkinskaya Melnica»  
Podrijetlo: RU  
Razred(i): 30

Broj m.r.: 1809176  
Datum reg.: 27.06.2024.  
Znak:

**FerIN<sup>®</sup> FORTE**

Nositelj: Preduzeće za promet, marketing i posredovanje INPHARM Co d.o.o.  
Podrijetlo: RS  
Razred(i): 5

Broj m.r.: 1809177  
Datum reg.: 27.06.2024.  
Znak:

**NeuroIN<sup>®</sup>**

Nositelj: Preduzeće za promet, marketing i posredovanje INPHARM Co d.o.o.  
Podrijetlo: RS  
Razred(i): 5

Broj m.r.: 1809186  
Datum reg.: 19.07.2024.  
Znak:

**SONLY**

Nositelj: Ningbo ouyilai machinery manufacturing co.,ltd  
Podrijetlo: CN  
Razred(i): 7

Broj m.r.: 1809201  
Datum reg.: 13.06.2024.  
Znak:



Nositelj: Taizhou Uni Mould &Plastic Technology Co., Ltd.  
Podrijetlo: CN  
Razred(i): 20, 21

Broj m.r.: 1809273  
Datum reg.: 01.07.2024.  
Znak:

**WEVOLT X-ROOF**

Nositelj: Wienerberger AG  
Podrijetlo: AT  
Razred(i): 6, 9, 19, 37

Broj m.r.: 1809283  
Datum reg.: 17.06.2024.  
Znak:



Nositelj: ANTA (CHINA) CO., LTD.  
Podrijetlo: CN  
Razred(i): 18, 25, 28

Broj m.r.: 1809380  
Datum reg.: 27.06.2024.  
Znak:

**Karseell**

Nositelj: Guangzhou Chinchy Cosmetics Co., Ltd.  
Podrijetlo: CN  
Razred(i): 3

Broj m.r.: 1809405  
Datum reg.: 30.07.2024.  
Znak:



Nositelj: Jiangxi Difeno Shoes Co., Ltd.  
Podrijetlo: CN  
Razred(i): 25

Broj m.r.: 1809408  
Datum reg.: 04.11.2022.  
Znak:

**AHREFS YEP**

Nositelj: AHREFS PTE. LTD.  
Podrijetlo: SG  
Razred(i): 9, 35, 42

Broj m.r.: 1809427  
Datum reg.: 13.03.2024.  
Znak:



Nositelj: TransnetBW GmbH TenneT TSO GmbH 50Hertz Transmission GmbH DE  
Podrijetlo: DE  
Razred(i): 1, 4, 6, 7, 9, 11, 16, 19, 35, 36, 37, 38, 39, 40, 41, 42

Broj m.r.: 1809531  
Datum reg.: 28.05.2024.  
Znak:

**SeTAQ**

Nositelj: Shandong Xitaike Instrument Co., Ltd.  
Podrijetlo: CN  
Razred(i): 9

Broj m.r.: 1809540  
Datum reg.: 19.06.2024.  
Znak:



Nositelj: Guming Technology  
Group Co., Ltd.  
Podrijetlo: CN  
Razred(i): 16, 29, 30, 32, 35,  
43

Broj m.r.: 1809637  
Datum reg.: 24.04.2024.  
Znak:



Nositelj: MAHER YATIRIM  
HOLDING ANONIM  
ŞİRKETİ  
Podrijetlo: TR  
Razred(i): 35, 36

Broj m.r.: 1809671  
Datum reg.: 27.05.2024.  
Znak:



Nositelj: Ningbo Bison  
Technology Co., Ltd.  
Podrijetlo: CN  
Razred(i): 6, 20

Broj m.r.: 1809695  
Datum reg.: 25.06.2024.  
Znak:

## Terra Verde

Nositelj: DUCATES GRUP  
S.R.L., societate  
comercială  
Podrijetlo: MD  
Razred(i): 33

Broj m.r.: 1809788  
Datum reg.: 08.04.2024.  
Znak:



Nositelj: INDUSTRIE  
CELTEX S.P.A.  
Podrijetlo: IT  
Razred(i): 16

# Objava informacija o međunarodnim registracijama žigova za koje je zatražena zaštita u Republici Hrvatskoj

Gazette OMPI des marques internationales/  
WIPO Gazette of International Marks  
broj 36/2024 (rujan 2024.)

## 1. Registracije (Enregistrements/Registration):

Broj m.r.: 1810151  
Datum reg.: 02.07.2024.  
Znak:

**ILLUSIONS**

Nositelj: Aleksandar Raičević  
Nemanja Tankosić  
Isidor Srđić  
Podrijetlo: RS  
Razred(i): 25, 35, 41, 43

Broj m.r.: 1810423  
Datum reg.: 02.08.2024.  
Znak:

**DAGRAMESI**

Nositelj: KRKA, tovarna  
zdravil, d.d., Novo  
mesto  
Podrijetlo: SI  
Razred(i): 5

Broj m.r.: 1810580  
Datum reg.: 04.07.2024.  
Znak:

**CC**

Nositelj: Akcionernoje  
obshchestvo  
"Svyazstrojdetal"  
Podrijetlo: RU  
Razred(i): 9, 17

Broj m.r.: 1810596  
Datum reg.: 29.05.2024.  
Znak:

**бечер**  
...прв дознава.

Nositelj: Dragan Pavlović  
Latas  
Podrijetlo: RS  
Razred(i): 35, 38, 41

Broj m.r.: 1810778  
Datum reg.: 09.02.2024.  
Znak:

**Powerpark**

Nositelj: Bury Sp. z o. o.  
Podrijetlo: PL  
Razred(i): 6, 9, 35, 36, 37, 39,  
40

Broj m.r.: 1810935  
Datum reg.: 15.05.2024.  
Znak:

**SKYWORTH K**

Nositelj: Skywell New Energy  
Vehicles Group Co.,  
Ltd.  
Podrijetlo: CN  
Razred(i): 12

Broj m.r.: 1810977  
Datum reg.: 12.04.2024.  
Znak:

**BIG  
RED**

Nositelj: CHANGSHU  
TONGRUN AUTO  
ACCESSORY CO.,  
LTD.  
Podrijetlo: CN  
Razred(i): 7

## 2. Naknadne designacije (Désignation postérieures/ Subsequent designations)

---

Broj m.r.: 1477689  
Datum reg.: 29.08.2024.  
Znak:

**Kalesinterflex®**

Nositelj: KALESERAMİK ÇANAKKALE KALEBODUR SERAMİK SANAYİ ANONİM ŞİRKETİ  
Podrijetlo: TR  
Razred(i): 19, 20

# Objava žigova

## RAZRED 3

(111)	<b>Z20240138</b>	(151)	16.09.2024.
		(450)	27.09.2024.
(210)	Z20240138A	(220)	16.02.2024.
		(181)	<b>16.02.2034.</b>
(732)	<b>APIPHARMA d.o.o., farmaceutsko-prehrambena, kozmetička industrija i trgovina</b>		
(540)	Jeronima Kavanjina 26, 10090 Zagreb, HR		

## PROPIREMIN

(511)	<b>3</b>	parfumerijski proizvodi; eterična ulja; kozmetički proizvodi
	<b>5</b>	farmaceutski i veterinarski proizvodi; dijetne tvari za medicinske potrebe; higijenski proizvodi za upotrebu u medicini; masti za farmaceutske potrebe; mast s propolisom (za medicinske potrebe); ulja za medicinske potrebe; melemi za utrjavanje; losioni za farmaceutsku upotrebu
	<b>30</b>	med

(111)	<b>Z20240384</b>	(151)	17.09.2024.
		(450)	27.09.2024.
(210)	Z20240384A	(220)	03.04.2024.
		(181)	<b>03.04.2034.</b>
(732)	<b>HERBA LABORATORIJ d.o.o.</b>		
(540)	Prva Anina ulica 5, 10110 Zagreb, HR		

Aromabella

(531)	27.05.01; 27.05.13; 29.01.08
(511)	<b>3</b> kozmetički proizvodi
	<b>35</b> oglašavanje i reklamiranje

## RAZRED 5

(111)	<b>Z20210600</b>	(151)	16.09.2024.
		(450)	27.09.2024.
(210)	Z20210600A	(220)	20.04.2021.
		(181)	<b>20.04.2031.</b>
(732)	<b>Zlatko Ademović</b>		
	Domovinskog rata 43, 21000 Split, HR		
(740)	CPZ - CENTAR ZA PATENTE d.o.o., Zagreb, HR		
(540)			



(591)	crna, bijela, siva
-------	--------------------

(531)	25.05.02; 27.05.01; 27.05.10; 27.05.21; 26.03.01; 26.03.06; 26.03.07; 29.01.06; 29.01.08
(511)	<b>5</b> farmaceutski proizvodi za za liječenje astme i kronične opstruktivne bolesti pluća

(111)	<b>Z20231066</b>	(151)	13.09.2024.
		(450)	27.09.2024.
(210)	Z20231066A	(220)	03.11.2023.
		(181)	<b>03.11.2033.</b>
(732)	<b>Milan Pavlović</b>		
	Belajske Poljice 54, 47250 Barilović, HR		
(740)	Odvjetničko društvo Olujić, Pezić & partneri d.o.o., Zagreb, HR		
(540)			

naturasept

(591)	zelena
(531)	27.05.01; 29.01.04
(511)	<b>5</b> adstrigenti za medicinske namjene; adjuvansi za medicinske potrebe; acai prah kao dodatak prehrani; akaricidi [sredstva protiv grinja]; akonitin; albuminski dodaci hrani za medicinsku upotrebu; albuminski preparati za medicinsku upotrebu; alginati za farmaceutske namjene; alginati kao dijetetski dodaci; algicidi; aldehidi za farmaceutsku upotrebu; alkalijski jodidi za farmaceutsku upotrebu; alkaloidi za medicinsku upotrebu; alkohol za farmaceutske namjene; aloe vera preparati za farmaceutske namjene; aluminijev acetat za farmaceutsku upotrebu; aminokiseline za veterinarsku upotrebu; aminokiseline za medicinsku upotrebu; analgetici; angosturska kora za medicinske svrhe; anestetici; antibakterijska sredstva za pranje ruku; antibakterijski sapuni; antibiotici; antikriptogamni preparati; antiparazitske ogrlice za životinje; antiparazitski preparati; antiseptici; antiseptički pamuk, vata; anti-urinarni preparati; aseptični pamuk; acetati za upotrebu u farmaciji; kiseline za farmaceutske potrebe; bademovo mlijeko za farmaceutsku upotrebu; bakterijski otrovi; bakterijski preparati za upotrebu u medicini i veterini; bakteriološki preparati za medicinsku i veterinarsku upotrebu; bjelančevine kao dijetetski dodaci; bizmutski preparati za farmaceutsku upotrebu; biljka sarsaparila za medicinsku upotrebu; biljna vlakna, dijetetska; biljni ekstrakti za medicinske namjene; biljni ekstrakti za farmaceutske namjene; biljni čajevi za medicinske svrhe; biološki preparati za upotrebu u veterini; biološki preparati za upotrebu u medicini; biocidi; biserni prah za medicinske potrebe; blato za kupanje; bomboni za osvježavanje daha za farmaceutsku upotrebu; boce s kisikom, napunjene, za medicinske namjene; brašno za farmaceutsku upotrebu; brašno od sjemenki lana za farmaceutske namjene; brom za farmaceutsku upotrebu; cjepiva; vata za medicinsku upotrebu; vatirani štapići za medicinsku upotrebu; vezikanti; veterinarski preparati; vitaminski preparati; voda matičnjaka za farmaceutsku upotrebu; gaza za medicinsku upotrebu osim za upotrebu na području ostromije i zbrinjavanja stoma; gaza za previjanje osim za upotrebu na području ostromije i zbrinjavanja stoma; galna kiselina za farmaceutsku upotrebu; plinovi za medicinsku upotrebu; gačice, upijajuće, za inkontinenciju; guaiacol za farmaceutsku upotrebu; gelovi za masažu za medicinsku upotrebu; gelovi za seksualnu stimulaciju; germicidi; glicerol za medicinsku upotrebu; glicerofosfati; glukoza za medicinsku upotrebu; glukoza kao dodatak prehrani; golardna voda, olovna; gorušica za farmaceutsku upotrebu; ulošci za grudi za dojenje; guma za zubarsku upotrebu; guma za medicinske svrhe; gumigut za farmaceutsku upotrebu; gurrjum balzam za medicinsku upotrebu; dezinfekcijska sredstva; dezinfekcijska sredstva za kemijske toalete; dezinfekcijska sredstva za higijenske svrhe; dezinfekcijski sapuni; dezodoransi za odjeću i

tekstil; dezodoransi za kutije sa pijeskom za kućne ljubimce; dezodoransi, koji nisu za ljude ili životinje; uvarci, uvarci za farmaceutsku upotrebu; dermalna punila za ubrizgavanje; deterdženti za medicinsku upotrebu; digitalin; dijagnostički preparati za veterinarsku upotrebu; dijagnostički preparati za medicinsku upotrebu; dijagnostički reagensi biomarkeri za medicinsku upotrebu; dijastaze za medicinsku upotrebu; dijetalna hrana prilagođena za medicinske namjene; dijetetske tvari prilagođene za medicinsku upotrebu; dijetetski dodaci za životinje; dijetetski napici prilagođeni za medicinsku upotrebu; dodaci za mineralnu hranu; dodaci prehrani; dodaci prehrani s kozmetičkim učinkom; drveni ugljen za farmaceutsku upotrebu; ekstrakti duhana [insekticidi]; ekstrakti hmelja za farmaceutsku upotrebu; eliksiri [farmaceutski preparati]; enzimi za veterinarsku upotrebu; enzimi za medicinsku upotrebu; enzimi kao dodatak prehrani; enzimski pripravci za veterinarsku upotrebu; enzimski preparati za medicinsku upotrebu; ergot za farmaceutsku upotrebu; esteri za farmaceutsku upotrebu; eteri za farmaceutsku upotrebu; eukaliptol za farmaceutsku upotrebu; eukaliptus za farmaceutsku upotrebu; žvakača guma za medicinsku upotrebu; želatina za medicinsku upotrebu; živina mast; živin klorid [fungicid]; zavoji za previjanje osim za upotrebu na području ostromije i zbrinjavanja stoma; medicinski osim za upotrebu na području ostromije i zbrinjavanja stoma; zamrznuta-sušena hrana prilagođena za medicinske svrhe; zamrznuto-sušeno meso prilagođeno za medicinske namjene; zubarska mastika; zubarski amalgami; zubarski lak; zubarski cement; zubni amalgami od zlata; izotopi za medicinsku upotrebu; imunostimulatori; insekticidi; insekticidne veterinarske kupke; insekticidni šamponi za životinje; irska mahovina za medicinske svrhe; jalapa; jastučići za čukljeve; jod za farmaceutsku upotrebu; jodidi za farmaceutsku upotrebu; jodoform; jojoba, ljekovita; kazein kao dodatak prehrani; kalijeve soli za medicinsku upotrebu; kamfor za medicinsku upotrebu; kamforovo ulje za medicinsku upotrebu; kanabis za medicinske namjene; kandirani šećer za medicinsku upotrebu; kapsule za lijekove; kapsule za farmaceutsku upotrebu; kapsule od dendrimera za farmaceutske pripravke; karbolineum [parazitocid]; kaustici za farmaceutsku upotrebu; kaustične olovke; kašne obloge; kašne obloge od gorušice; kvasac za farmaceutsku upotrebu; kvasac kao dodatak prehrani; kvasija za medicinsku upotrebu; kvebrako za medicinsku upotrebu; cedrovina za upotrebu u odbijanju insekata; kinin za medicinske svrhe; kinin za medicinske namjene; kinin za medicinsku upotrebu; kokain; kolagen za medicinsku upotrebu; kolodij za farmaceutsku upotrebu; komorač za medicinsku upotrebu; komprese [zavoj] osim za upotrebu na području ostromije i zbrinjavanja stoma; kontracepcijske spužve; kora biljke kondurango za medicinsku upotrebu; kora drveta za farmaceutsku upotrebu; kora krotona; kora mangrovog drveta za farmaceutsku upotrebu; kora mirobalana za farmaceutsku upotrebu; korijen rabarbare za farmaceutsku upotrebu; koštani cement za kirurške i ortopedске svrhe; krv za medicinsku upotrebu; krvna plazma; kreozot za farmaceutsku upotrebu; kulture bioloških tkiva za veterinarske namjene; kulture bioloških tkiva za medicinske namjene; kulture mikroorganizama za medicinsku ili veterinarsku upotrebu; kupke za životinje [insekticidi]; kupke za pse [insekticidi]; kupke za stoku [insekticidi]; kupke od kisika; kurare; kutije prve pomoći, napunjene; laktativi; legure plemenitih metala za upotrebu u stomatologiji; lijekovi za veterinarsku upotrebu; lijekovi za kurje oči; lijekovi za ljudsku upotrebu; lijekovi za medicinsku upotrebu; lijekovi za živce; lijekovi za ublažavanje zatvora; lijekovi za upotrebu u stomatologiji; lijek protiv groznice; lijekovi protiv znojenja; lijekovi protiv znojenja stopala; ljekovito bilje; ljepilo za muhe; ljepila za proteze; ljepilive vrpce za medicinsku upotrebu; lecitin za medicinsku upotrebu; lecitin kao dijetetski dodatak; linimenti [balzami za masažu]; losioni za veterinarsku upotrebu; losioni za farmaceutske namjene; lubrikanti za osobne seksualnu upotrebu; lupulin za farmaceutsku upotrebu; magnezij za farmaceutsku upotrebu; maramice natopljene farmaceutskim losionima osim za upotrebu na području ostromije i zbrinjavanja stoma; masti za veterinarsku upotrebu; masti za medicinsku upotrebu osim za upotrebu na području ostromije i zbrinjavanja stoma; masti protiv opekline od sunca; materijal za punjenje zuba; materijali za uzimanje otisaka zuba; matične stanice za veterinarske namjene; matične

stanice za medicinske namjene; matična mliječ za medicinsku upotrebu; matična mliječ kao dodatak prehrani; medicinska pića; medicinska sredstva za higijenu; medicinska sredstva za čišćenje zuba; medicinska ulja; medicinska hrana za životinje; medicinski bomboni; medicinske infuzije; medicinske paste za zube; medicinski alkohol; medicinski losioni za kosu; medicinski losioni za poslije brijanja; medicinski preparati za ispiranje očiju; medicinski preparati za mršavljenje; medicinski preparati za rast kose; medicinski sapuni; medicinski tonici; medicinski čaj; medicinski šamponi; medicinski šamponi za kućne ljubimce; medicinski šamponi za kemijsko čišćenje; medicinsko blato; medicinsko korijenje; melemi za medicinsku upotrebu; melemi protiv ozeblina za farmaceutske svrhe; mentol; mineralne vode za medicinsku upotrebu; mirisne soli; mlijeko u prahu za bebe; mliječne formule za bebe; mliječni fermenti za farmaceutsku upotrebu; mliječni šećer za farmaceutske namjene; moleskin za medicinske potrebe; morska voda za medicinske kupke; metvica za farmaceutsku upotrebu; narkotici; narukvice natopljene repelentima protiv insekata; natrijeve soli za medicinsku upotrebu; vazelin [vazelin] za medicinsku upotrebu; nikotinske žvakače gume kao pomoć pri odvikavanju od pušenja; nikotinski flasteri kao pomoć u odvikavanju od pušenja; nutritivni pripravci za terapijske ili medicinske namjene; olovka protiv bradavica; opijati; opijum; opodeldok; opoterapijski preparat; ostaci od prerade žitarica za prehranbene ili medicinske svrhe; otrov za štakore; otrovi; pamuk za medicinsku upotrebu; papir za zaštitu od moljaca; papir za obloge od gorčice; papir za hvatanje muha; parazitocidi; pastile za farmaceutsku upotrebu; pektin za farmaceutsku upotrebu; pelene-gačice za bebe; pelene za bebe; pelene za inkontinenciju; pelene za kućne ljubimce; pelene za plivanje za bebe za višekratnu upotrebu; pelene za plivanje za bebe za jednokratnu upotrebu; pepsin za farmaceutsku upotrebu; peptoni za farmaceutsku upotrebu; pesticidi; pijavice za medicinsku upotrebu; piretrum prah; pića od mliječnog slada za medicinsku upotrebu; podloge za bakteriološke kulture; pelud kao dodatak prehrani; masti za medicinsku upotrebu osim za upotrebu na području ostromije i zbrinjavanja stoma; masti za farmaceutsku upotrebu; porculan za zubne proteze; preparati za tuširanje za medicinsku namjenu; gospina trava u prahu; preparati za balzimiranje za medicinsku upotrebu; preparati za bronhodilataciju; preparati za dezodoriranje zraka; preparati za zaustavljanje krvarenja; preparati za zaštitu od moljaca; preparati za odvikavanje od pušenja za medicinsku upotrebu; preparati za kupanje za medicinske potrebe; preparati za liječenje opekline; preparati za olakšavanje rasta zuba; preparati za pročišćavanje zraka; preparati za ozeblina; preparati za smanjenje seksualne aktivnosti; preparati za sterilizaciju; preparati za sterilizaciju zemlje; preparati za liječenje akni; preparati za uništavanje životinjskih štetnika; preparati za uništavanje ličinki; preparati za uništavanje miševa; preparati za uništavanje muha; preparati za uništavanje puževa; preparati za uništavanje suhih trulih gljiva; preparati za uništavanje štetnika; preparati za hemoroide; preparati za čišćenje kontaktnih leća; preparati mikro elemenata za ljudsku i životinjsku upotrebu; preparati od mikroorganizama za medicinsku ili veterinarsku upotrebu; preparati protiv žuljeva; proizvodi za popunjavanje praznina u kostima sastavljeni od živog tkiva; propolis za farmaceutsku upotrebu; propolis kao dodatak prehrani; prostirke za presvlačenje beba za jednokratnu upotrebu; proteini kao dodatak prehrani; proteinski dodaci prehrani za životinje; prsteni za žuljeve na nogama; purgativi [sredstva za čišćenje]; pšenične klice kao dodatak prehrani; radij za medicinsku upotrebu; radioaktivne tvari za medicinsku upotrebu; radiološke kontrastne tvari za medicinsku upotrebu; rameni zavoji za kirurške namjene; otopine za kontaktne leće; otopine za odstranjivanje flastera; rashladni sprejevi za medicinske potrebe; reagens papir za veterinarske potrebe; reagens papir za medicinske potrebe; repelenti za insekte; repelenti za pse; riblje brašno za farmaceutsku upotrebu; ricinusovo ulje za medicinsku upotrebu; svijeće za masažu za terapijsku namjenu; sedativi; sjeme za umjetnu oplodnju; sjeme lana za medicinsku upotrebu; sjemenke lana kao dodatak prehrani; lijekovi za seroterapiju; serum; sivativi [sredstva za sušenje] za medicinsku upotrebu; sirupi za farmaceutsku upotrebu; škrob za dijetetske ili farmaceutske svrhe; slad za farmaceutsku upotrebu; sladić za farmaceutsku upotrebu; gorušica za

farmaceutsku upotrebu; soda bikarbona za farmaceutsku upotrebu; soli za kupanje za medicinsku upotrebu; soli za kupke od mineralne vode; soli za medicinsku upotrebu; soli mineralne vode; sredstva za vaginalno ispiranje za medicinske svrhe; sredstva za probavu za medicinsku upotrebu; sredstva za ispiranje očiju; sredstva za ispiranje usta za medicinske namjene; sredstva za uklanjanje crijevnih glista; sredstva za smanjenje apetita za medicinske potrebe; sredstva za uklanjanje ušiju [pedikulicidi]; steroidi; štapići za ublažavanje glavobolje; stomatološki abrazivi; stomatološki vosak za modeliranje; strihnin; subnitrat bizmuta za farmaceutsku upotrebu; sulfonamidi [lijekovi]; sumporni štapići [sredstva za dezinfekciju]; sumpor u prahu za farmaceutsku upotrebu; spužve za rane; antioksidativne tablete; tablete za mršavljenje; tablete za smanjenje apetita; tablete za tamnjenje kože; tamjan za odbijanje insekata; menstrualni tamponi; tartar za farmaceutsku upotrebu; krema od tartara, za farmaceutsku upotrebu; terapijski preparati za kupanje; termalna voda; terpentin za farmaceutsku upotrebu; terpentinsko ulje za farmaceutsku upotrebu; timol za farmaceutsku upotrebu; tinktura joda; tinkture za upotrebu u medicini; torbe sa lijekovima, prijenosne, napunjene [pružne apoteke]; trava za pušenje za medicinsku upotrebu; transplantati [živa tkiva]; ulje iz jetre bakalara; ulje komorača za medicinsku upotrebu; ulje od sjemena lana kao dodatak prehrani; ulje od gorušice za medicinsku upotrebu; unaprijed napunjene šprice za medicinske namjene; upijajuća vata; uspavljujuća sredstva; farmaceutski preparati; farmaceutski pripravci za liječenje opekline od sunca; farmaceutski pripravci za liječenje peruti; farmaceutski pripravci za njegu kože; farmaceutski pripravci na bazi vapna; fenol za farmaceutsku upotrebu; fermenti za farmaceutsku upotrebu; fitoterapijski pripravci za medicinske namjene; flasteri; flasteri s vitaminskim dodacima; formaldehid za farmaceutsku upotrebu; fosfati za farmaceutsku upotrebu; fungicidi; hematogeni; kemijska kontraceptivna sredstva; kemijski pripravci za veterinarsku upotrebu; kemijski pripravci za liječenje filokse; kemijski pripravci za medicinsku upotrebu; kemijski pripravci za tretiranje bolesti vinove loze; kemijski pripravci za tretiranje bolesti žitarica; kemijski pripravci za tretiranje plijesni; kemijski pripravci za tretiranje žitnog kukolja; kemijski pripravci za utvrđivanje trudnoće; kemijski pripravci za farmaceutsku upotrebu; kemijski vodiči za elektrokardiografske elektrode; kemijski reagensi za medicinsku ili veterinarsku upotrebu; kemijsko-farmaceutski pripravci; hemoglobin; hemostatske olovke; herbicidi; higijenske gaćice; higijenski ulošci; higijenski ulošci za svaki dan; hidrastin; hidrastinin; hidrirani klor za farmaceutsku upotrebu; vodikov peroksid za medicinsku upotrebu; kirurški zavoji osim za upotrebu na području ostromije i zbrinjavanja stoma; kirurški implantati od živih tkiva; kirurška ljepila; kruh za dijabetičare prilagođen za medicinske potrebe; kloroform; homogenizirana hrana prilagođena za medicinske svrhe; hormoni za medicinsku upotrebu; hrana za bebe; hranjive tvari za mikroorganizme; celulozni esteri za farmaceutsku upotrebu; celulozni esteri za farmaceutsku upotrebu; cement za životinjska kopita; cigarete bez duhana za medicinsku upotrebu; čaj za astmatičare; čepeći; kinolin za medicinsku upotrebu; šamponi za uklanjanje ušiju; šećer za medicinske potrebe; štapići sladića za farmaceutsku upotrebu; štitičnici za oči za medicinske potrebe

- 10 LED maske za terapijske svrhe; raspršivači aerosola za medicinsku upotrebu; akupresurne narukvice; opstetrički aparati; antidekubitalne podloge; antireumatske narukvice; antireumatsko prstenje; uređaji za anesteziju; aparati za umjetno disanje; aparati za vibromasažu; uređaji za DNK i RNK testove za medicinsku upotrebu; aparati za estetsku masažu; aparati za istezanje u medicinske svrhe; uređaji za klistiranje za medicinsku upotrebu; aparati za liječenje gluhoće; uređaji za magnetsku rezonancu [MRI] za medicinsku upotrebu; aparati za masažu; aparati za mjerenje krvnog tlaka; uređaji za mjerenje kolesterola; aparati za mjerenje šećera; aparati za inhalaciju za medicinsku upotrebu; aparati za regeneraciju matičnih stanica za medicinsku upotrebu; aparati za određivanje sastava tijela; aparati za reanimaciju; aparati za pranje tjelesnih šupljina; monitori otkucaja srca; aparati za terapiju toplim zrakom; aparati za testiranje za medicinsku upotrebu; aparati za testiranje krvi; aparati za tjelesno vježbanje za medicinsku upotrebu; aparati i instalacije za proizvodnju rendgenskog zračenja za

medicinsku upotrebu; zavoji za koljena, ortopedski; zavoji [potporni zavoj]; biomagnetsko prstenje za terapijske ili medicinske namjene; biorazgradivi implantati za fiksaciju kosti; bolnička nosila; bočice s kapaljkom za upotrebu u medicini; vaginalne šprice; zračni kreveti za medicinsku upotrebu; varalice [dude varalice] za bebe; ventili za bočice za hranjenje; veterinarski aparati i instrumenti; veterinarski instrument za davanje tableta; umjetna koža za upotrebu u kirurgiji; umjetne čeljusti; umjetne dojke; umjetne oči; umjetni zubi; umjetni udovi; vibratori za ležajeve; vibratori na napuhavanje za medicinsku upotrebu; vodene vreće za medicinsku upotrebu; vodeni kreveti za medicinsku upotrebu; vreće s ledom za medicinsku upotrebu; vreće za vaginalno ispiranje; galvanski pojasevi za medicinsku upotrebu; galvanski terapijski uređaji; gastroskopi; gipsani zavoji za upotrebu u ortopediji; gumene navlake [nogice] za štake; defibrilatori; dizala za pacijente; dijagnostički uređaji za medicinsku upotrebu; dijalizatori; madraci za porođaj; madraci na napuhavanje za medicinsku upotrebu; elastične čarape za kiruršku upotrebu; električni instrumenti za akupunkturu; električni jastuci za grijanje za medicinsku upotrebu; elektrode za medicinsku upotrebu; elektrokardiografi; endoskopske kamere za medicinske potrebe; zavoji [elastični] osim za upotrebu na području ostromije i zbrinjavanja stoma; zubarske stolice; zubarski aparati, električni; zubarski aparati i instrumenti; igle za akupunkturu; igle za umjetne zube; igle za šivanje, kirurške; igle za medicinsku upotrebu; implantabilni uređaji za potkožno davanje lijeka; indikatorske trake za mjerenje temperature za medicinske potrebe; inkubatori za bebe; inkubatori za medicinsku upotrebu; instrumenti za porođaj stoke; insuflatori za udisanje; inhalatori; inhalatori sa vodikom; jastuci za upotrebu u medicini; jastuci na napuhavanje za medicinsku upotrebu; jastučići za hlađenje za prvu pomoć; kanile – cjevčice osim za upotrebu na području ostromije i zbrinjavanja stoma; kapaljke za medicinsku upotrebu; katgut [kirurški konac]; žlice za davanje lijeka; kvarcne lampe za medicinsku upotrebu; klijesta za kastraciju; inhalacijske komore; kompresijska odjeća; kompresori [kirurški]; kondomi; kontracepcijska sredstva, osim kemikalija; koncentratori kisika za medicinske potrebe; steznici za medicinsku upotrebu; kreveti napravljeni posebno za medicinsku upotrebu; kutije za instrumente koje koriste liječnici; kutije prilagođene za medicinske instrumente; lampe za medicinske namjene; lampe za medicinsku upotrebu; lampe s ultraljubičastim zrakama za medicinsku upotrebu; lancete, nožići; laseri za medicinsku upotrebu; lutke za odrasle [lutke za seks]; masažeri za desni beba; maske za anesteziju; maske koje koristi medicinsko osoblje; medicinske guske i lopate; medicinska vodeći konac; medicinski rashladni uređaji za liječenje toplinskog udara; medicinski uređaji za hlađenje koji se koriste u terapijskoj hipotermiji; menstrualne čašice; mjeraci pulsa; monitori tjelesne masti; namještaj posebno napravljen u medicinske svrhe; nanoroboti za medicinske namjene; narukvice za medicinske namjene; narukvice protiv mučnine; noževi za kurje oči; prijenosni ručni pisoari; aspiratori za nos; ogleđala za zubare; operacijski stolovi; oprema za zaštitu od rendgenskog zračenja, za medicinsku upotrebu; ortodontske gumice; ortodontski aparati; ortopedska obuća; ortopedski artikli; ortopedski potplate; ortopedski pojasevi; oftalmometri; oftalmoskopi; pesari za kontracepciju i potporu maternice; pipaljke (sonde) za medicinsku upotrebu; pljuvaonice za medicinsku upotrebu; podupirači svoda stopala za obuću; pojasevi, električni, za medicinsku upotrebu; pojasevi za medicinske potrebe; pojasevi za pupak; pomične plahte za bolesničke krevete; posebni spremnici za medicinski otpad; posude za ispuštanje krvi; posude za medicinsku upotrebu; posude za primjenu lijekova; potporni jastuci na napuhavanje za medicinsku upotrebu; proteze za kosu; prstenovi za pravilno nicanje zuba, glodalice; psihijatrijske košulje; pumpe za medicinsku upotrebu; pumpice za dojilje; radijeve cijevi za medicinsku upotrebu; radiološki uređaji za medicinsku upotrebu; radiološki zasloni za medicinsku upotrebu; radioterapijski uređaji; raspršivači za medicinsku upotrebu; rendgenske cijevi za medicinsku upotrebu; rendgenski uređaji za medicinsku upotrebu; rendgenski snimci za medicinsku upotrebu; respiratori za umjetno disanje; respiratorne maske za umjetno disanje; robotska egzoskeletna odijela za medicinsku upotrebu; rukavice za masažu; rukavice za medicinsku upotrebu; rezači za tablete; rezači tableta; seks-igračke; separatori nožnih prstiju



za ortopedске svrhe; skalpeli; slušna pomagala; slušne trube; leće [očne proteze] za kiruršku ugradnju; posebna odjeća za operacijske dvorane; spirometri [medicinski uređaji]; uređaji za zaštitu sluha; sredstva za popunjavanje šupljina kostiju izrađena od umjetnih materijala; srčani pacemakeri; stentovi; sterilne plahte [kirurške]; stetoskopi; stimulatori mozga; stolice s otvorom za umetanje noćne posude; stolovi za liječničke preglede; stomatološke bušilice; strugala za jezik; zavoji za suspenziju; terapijske maske za lice; termoelektrični zavoji [kirurški]; termometri za medicinsku upotrebu; pile za kiruršku upotrebu; tomografi za medicinske potrebe; toplinska pakiranja za prvu pomoć; trake za kineziterapiju; transportna nosila s kotačićima; trbušni steznici; pojasevi za trbuh; troakari; pojasevi za trudnice; deke, električne, za medicinsku upotrebu; šprice za medicinsku upotrebu; ulošci za ravna stopala; ulošci za trbuh; uređaji za analizu identifikacije bakterija za medicinske potrebe; uređaji za mikrodermoabraziju; uređaji za tjelesnu rehabilitaciju za medicinske potrebe; uređaji za tretiranje akni; jastuci za uspavlivanje za nesanicu; trake za utege; fizioterapeutske uređaji; filtri za ultraljubičaste zrake za medicinsku upotrebu; flasteri za hlađenje za medicinsku upotrebu; bočice za bebe; forceps, porođajna klijesta; fotelje za upotrebu u medicini ili stomatologiji; haljine za pregled pacijenata; hvataljke, kirurške; hemocitometri; higijenske maske za medicinsku upotrebu; hipogastrični pojasevi; hipodermičke šprice za injekcije; kirurška ogledala; kirurške škare; kirurški aparati i instrumenti osim za upotrebu na području ostomije i zbrinjavanja stoma; kirurški implantati od umjetnih materijala; kirurški kateteri i sonde osim za upotrebu na području ostomije i zbrinjavanja stoma; kirurški konac; kirurški materijali za šivanje; kirurški noževi; kirurški pribor; kirurški roboti; kirurški sterilni prekrivači; kirurške spužve; hodalice za osobe smanjene pokretljivosti; hodalice s kotačićima za pomoć pri kretanju; dude bočice za bebe; dude za hranjenje beba; čarape za proširene vene; plahte za inkontinenciju; čepići za uši [zaštita za uši]; četveroonožni štapovi za medicinske potrebe; četke za čišćenje tjelesnih šupljina; češljevi za uši; čizme za medicinsku upotrebu; šine, kirurške; kacige za laserski tretman alopecije; šprice za injekcije; šprice za maternicu; šprice za medicinsku upotrebu; štake; štapići za pregled grla za medicinske potrebe; štapići za čišćenje ušiju; štapovi za hodanje za medicinsku upotrebu; dude [dude varalice]; štitnici za zube za stomatološke namjene; štitnici za prste, naprsci, za medicinsku upotrebu

- 44 aranžiranje cvijeća; spa usluge; vrtlarstvo; bolničke usluge osim za upotrebu na području ostomije i zbrinjavanja stoma; prskanje iz zraka i površine gnojivima i drugim poljoprivrednim kemikalijama; veterinarska pomoć; govorna terapija; depilacija voskom; dijetetski i nutricionistički savjeti; zdravstvena njega osim za upotrebu na području ostomije i zbrinjavanja stoma; stomatološke usluge; iznajmljivanje životinja za potrebe vrtlarstva; iznajmljivanje košnica za pčele; iznajmljivanje medicinske opreme osim za upotrebu na području ostomije i zbrinjavanja stoma; iznajmljivanje poljoprivredne opreme; iznajmljivanje sanitarnih instalacija; iznajmljivanje uređaja za oblikovanje kose; iznajmljivanje kirurških robota; izrada vijenaca; implantacija kose; kiropraktika; usluge savjetovanja u području vinogradarstva; manikura; masaža; medicinska pomoć osim za upotrebu na području ostomije i zbrinjavanja stoma; medicinski savjeti za osobe s invaliditetom ne u svezi s područjem ostomije i zbrinjavanja stoma; medicinski pregled ne u svezi s područjem ostomije i zbrinjavanja stoma; njega kućnih ljubimaca; optičarske usluge; orezivanje stabala; ortodontske usluge; palijativna njega; krajobrazna arhitektura; piercing tijela; plastična kirurgija; priprema recepata u ljekarnama; rehabilitacija bolesnika od bolesti ovisnosti; sadnja drveća radi smanjenje emisije ugljika; terapijske usluge; tetoviranje - usluge tetovaže; uzgajanje biljaka; uzgoj životinja; uništavanje korova; uništavanje štetočina za poljoprivredu, akvakulturu, hortikulturu i šumarstvo; uređivanje vrtova; uređivanje travnjaka; usluge akvakulture; usluge alternativne medicine; usluge aromaterapije; usluge primalja; usluge banke krvi; usluge banke ljudskog tkiva; usluge umjetne oplodnje; usluge vizažista; vinogradarske usluge; usluge zdravstvene njega u kući; usluge zdravstvenih centara; usluge javnih kupaonica u higijenske svrhe; usluge kućne njega; usluge medicinske analize u dijagnostičke svrhe i

svrhe liječenja koje pružaju medicinski laboratoriji; usluge medicinskih analiza za potrebe dijagnostike i liječenja koje pružaju medicinski laboratoriji; usluge medicinskih klinika; usluge njege životinja; usluge njege pacijenata; usluge in vitro oplodnje; usluge pošumljavanja; usluge psihologa; usluge rasadnika; usluge savjetovanja u zdravlju ne u svezi s područjem ostomije i zbrinjavanja stoma; usluge kozmetičkih salona; usluge sanatorijuma ne u svezi s područjem ostomije i zbrinjavanja stoma; usluge saune; usluge solarija; usluge suzbijanja štetočina u poljoprivredi, akvakulturi, hortikulturi i šumarstvu; telemedicinske usluge ne u svezi s područjem ostomije i zbrinjavanja stoma; usluge terapije uz pomoć životinja; usluge turske kupelji; usluge ustanova za teško oboljele ne u svezi s područjem ostomije i zbrinjavanja stoma; usluge frizerskih salona; usluge centara za oporavak ne u svezi s područjem ostomije i zbrinjavanja stoma; usluge rehabilitacijskih centara ne u svezi s područjem ostomije i zbrinjavanja stoma; farmaceutski savjeti ne u svezi s područjem ostomije i zbrinjavanja stoma; fizikalna terapija ne u svezi s područjem ostomije i zbrinjavanja stoma; hortikultura

(111)	<b>Z20231067</b>	(151)	13.09.2024.
		(450)	27.09.2024.
(210)	Z20231067A	(220)	03.11.2023.
		(181)	<b>03.11.2033.</b>
(732)	<b>Milan Pavlović</b>		
	Belajske Poljice 54, 47250 Barilović, HR		
(740)	Odvjetničko društvo Olujčić, Pezici & partneri d.o.o., Zagreb, HR		
(540)			



(591)	siva, zelena, bijela		
(531)	03.09.18; 05.03.11; 05.03.13; 26.01.02; 26.01.18; 27.05.01; 29.01.03; 29.01.06		

- (511) **5** adstringenti za medicinske namjene; adjuvansi za medicinske potrebe; acai prah kao dodatak prehrani; akaricidi [sredstva protiv grinja]; akonitin; albuminski dodaci hrani za medicinsku upotrebu; albuminski preparati za medicinsku upotrebu; alginati za farmaceutske namjene; alginati kao dijetetski dodaci; algicidi; aldehidi za farmaceutsku upotrebu; alkalijski jodidi za farmaceutsku upotrebu; alkaloidi za medicinsku upotrebu; alkohol za farmaceutske namjene; aloe vera preparati za farmaceutske namjene; aluminijev acetat za farmaceutsku upotrebu; aminokiseline za veterinarsku upotrebu; aminokiseline za medicinsku upotrebu; analgetici; angosturska kora za medicinske svrhe; anestetici; antibakterijska sredstva za pranje ruku; antibakterijski sapuni; antibiotici; antikriptogamni preparati; antiparazitske ograde za životinje; antiparazitski preparati; antiseptici; antiseptički pamuk; vata; anti-urinarni preparati; aseptični pamuk; acetati za upotrebu u farmaciji; kiseline za farmaceutske potrebe; bademovo mlijeko za farmaceutsku upotrebu; bakterijski otrovi; bakterijski preparati za upotrebu u medicini i veterini; bakteriološki preparati za medicinsku i veterinarsku upotrebu; bjelančevine kao dijetetski dodaci; bizmutski preparati za farmaceutsku upotrebu; biljka sarsaparila za medicinsku upotrebu; biljna vlakna, dijetetska; biljni ekstrakti za medicinske namjene; biljni ekstrakti za farmaceutske namjene; biljni čajevi za medicinske svrhe; biološki preparati za upotrebu u veterini; biološki preparati za upotrebu u medicini; biocidi; biserni prah za medicinske potrebe; blato za kupanje; bomboni za osvježavanje daha za farmaceutsku upotrebu; boce s kisikom, napunjene, za medicinske namjene; brašno za farmaceutsku upotrebu; brašno od sjemenki lana za farmaceutske namjene; brom za farmaceutsku upotrebu; cjepiva; vata za medicinsku upotrebu; vatirani štapići za medicinsku upotrebu; vezikanti; veterinarski preparati; vitaminski preparati; voda matičnjaka za farmaceutsku upotrebu; gaza za medicinsku upotrebu osim za upotrebu na području ostomije i zbrinjavanja stoma; gaza za previjanje osim za upotrebu na području ostomije i zbrinjavanja stoma; galna kiselina za farmaceutsku upotrebu; plinovi za medicinsku upotrebu; gačice, upijajuće, za

inkontinenciju; guaiacol za farmaceutsku upotrebu; gelovi za masažu za medicinsku upotrebu; gelovi za seksualnu stimulaciju; germicidi; glicerini za medicinsku upotrebu; glicerofosfati; glukoza za medicinsku upotrebu; glukoza kao dodatak prehrani; golardna voda, olovna; gorušica za farmaceutsku upotrebu; ulošci za grudi za dojenje; guma za zubarsku upotrebu; guma za medicinske svrhe; gumigut za farmaceutsku upotrebu; gurjum balzam za medicinsku upotrebu; dezinfekcijska sredstva; dezinfekcijska sredstva za kemijske toalete; dezinfekcijska sredstva za higijenske svrhe; dezinfekcijski sapuni; dezodoransi za odjeću i tekstil; dezodoransi za kutije sa pijeskom za kućne ljubimce; dezodoransi, koji nisu za ljude ili životinje; uvarci, uvarci za farmaceutsku upotrebu; dermalna punila za ubrizgavanje; deterdženti za medicinsku upotrebu; digitalin; dijagnostički preparati za veterinarsku upotrebu; dijagnostički preparati za medicinsku upotrebu; dijagnostički reagensi biomarkeri za medicinsku upotrebu; dijastaze za medicinsku upotrebu; dijetalna hrana prilagođena za medicinske namjene; dijetetske tvari prilagođene za medicinsku upotrebu; dijetetski dodaci za životinje; dijetetski napici prilagođeni za medicinsku upotrebu; dodaci za mineralnu hranu; dodaci prehrani; dodaci prehrani s kozmetičkim učinkom; drveni ugljen za farmaceutsku upotrebu; ekstrakti duhana [insekticidi]; ekstrakti hmelja za farmaceutsku upotrebu; eliksiri [farmaceutski preparati]; enzimi za veterinarsku upotrebu; enzimi za medicinsku upotrebu; enzimi kao dodatak prehrani; enzimski pripravci za veterinarsku upotrebu; enzimski preparati za medicinsku upotrebu; ergot za farmaceutsku upotrebu; esteri za farmaceutsku upotrebu; eteri za farmaceutsku upotrebu; eukaliptol za farmaceutsku upotrebu; eukaliptus za farmaceutsku upotrebu; žvakača guma za medicinsku upotrebu; želatina za medicinsku upotrebu; živina mast; živin klorid [fungicid]; zavoji za previjanje osim za upotrebu na području ostromije i zbrinjavanja stoma; zamrznuta-sušena hrana prilagođena za medicinske svrhe; zamrznuto-sušeno meso prilagođeno za medicinske namjene; zubarska mastika; zubarski amalgami; zubarski lak; zubarski cement; zubni amalgami od zlata; izotopi za medicinsku upotrebu; imunostimulatori; insekticidi; insekticidne veterinarske kupke; insekticidni šamponi za životinje; irska mahovina za medicinske svrhe; jalapa; jastučići za čukljeve; jod za farmaceutsku upotrebu; jodidi za farmaceutsku upotrebu; jodoform; jodova, ljekovita; kazein kao dodatak prehrani; kalijeve soli za medicinsku upotrebu; kamfor za medicinsku upotrebu; kamforovo ulje za medicinsku upotrebu; kanabis za medicinske namjene; kandirani šećer za medicinsku upotrebu; kapsule za lijekove; kapsule za farmaceutsku upotrebu; kapsule od dendrimera za farmaceutske pripravke; karbolineum [parazitocid]; kaustici za farmaceutsku upotrebu; kaustične olovke; kašne obloge; kašne obloge od gorušice; kvasac za farmaceutsku upotrebu; kvasac kao dodatak prehrani; kvasija za medicinsku upotrebu; kvebrako za medicinsku upotrebu; cedrovina za upotrebu u odbijanju insekata; kinin za medicinske svrhe; kinin za medicinske namjene; kinin za medicinsku upotrebu; kokain; kolagen za medicinsku upotrebu; kolodij za farmaceutsku upotrebu; komorač za medicinsku upotrebu; komprese [zavoji] osim za upotrebu na području ostromije i zbrinjavanja stoma; kontracepcijske spužve; kora biljke kondurango za medicinsku upotrebu; kora drveta za farmaceutsku upotrebu; kora krotona; kora mangrovog drveta za farmaceutsku upotrebu; kora mirobalana za farmaceutsku upotrebu; korijen rabarbare za farmaceutsku upotrebu; koštani cement za kirurške i ortopedске svrhe; krv za medicinsku upotrebu; krvna plazma; kreozot za farmaceutsku upotrebu; kulture bioloških tkiva za veterinarske namjene; kulture bioloških tkiva za medicinske namjene; kulture mikroorganizama za medicinsku ili veterinarsku upotrebu; kupke za životinje [insekticidi]; kupke za pse [insekticidi]; kupke za stoku [insekticidi]; kupke od kisika; kurare; kutije prve pomoći, napunjene; laksativi; legure plemenitih metala za upotrebu u stomatologiji; lijekovi za veterinarsku upotrebu; lijekovi za kurje oči; lijekovi za ljudsku upotrebu; lijekovi za medicinsku upotrebu; lijekovi za živce; lijekovi za ublažavanje zatvora; lijekovi za upotrebu u stomatologiji; lijek protiv groznice; lijekovi protiv znojenja; lijekovi protiv znojenja stopala; ljekovito bilje; ljepilo za muhe; ljepila za proteze; ljepilive vrpce za medicinsku upotrebu; lecitin za medicinsku

upotrebu; lecitin kao dijetetski dodatak; linimenti [balzami za masažu]; losioni za veterinarsku upotrebu; losioni za farmaceutske namjene; lubrikanti za osobne seksualnu upotrebu; lupulin za farmaceutsku upotrebu; magnezij za farmaceutsku upotrebu; maramice natopljene farmaceutskim losionima osim za upotrebu na području ostromije i zbrinjavanja stoma; masti za veterinarsku upotrebu; masti za medicinsku upotrebu osim za upotrebu na području ostromije i zbrinjavanja stoma; masti protiv opekline od sunca; materijal za punjenje zuba; materijali za uzimanje otisaka zuba; matične stanice za veterinarske namjene; matične stanice za medicinske namjene; matična mliječ za medicinsku upotrebu; matična mliječ kao dodatak prehrani; medicinska pića; medicinska sredstva za higijenu; medicinska sredstva za čišćenje zuba; medicinska ulja; medicinska hrana za životinje; medicinski bomboni; medicinske infuzije; medicinske paste za zube; medicinski alkohol; medicinski losioni za kosu; medicinski losioni za poslije brijanja; medicinski preparati za ispiranje očiju; medicinski preparati za mršavljenje; medicinski preparati za rast kose; medicinski sapuni; medicinski tonici; medicinski čaj; medicinski šamponi; medicinska šamponi za kućne ljubimce; medicinski šamponi za kemijsko čišćenje; medicinsko blato; medicinsko korijenje; melemi za medicinsku upotrebu; melemi protiv ozeblina za farmaceutske svrhe; mentol; mineralne vode za medicinsku upotrebu; mirisne soli; mlijeko u prahu za bebe; mliječne formule za bebe; mliječni fermenti za farmaceutsku upotrebu; mliječni šećer za farmaceutske namjene; moleskin za medicinske potrebe; morska voda za medicinske kupke; metvica za farmaceutsku upotrebu; narkotici; narukvice natopljene repelentima protiv insekata; natrijeve soli za medicinsku upotrebu; vazelin [vazelin] za medicinsku upotrebu; nikotinske žvakače gume kao pomoć pri odvikavanju od pušenja; nikotinski flasteri kao pomoć u odvikavanju od pušenja; nutritivni pripravci za terapijske ili medicinske namjene; olovka protiv bradavica; opijati; opijum; opodeldok; opoterapijski preparat; ostaci od prerade žitarica za prehrambene ili medicinske svrhe; otrov za štakore; otrovi; pamuk za medicinsku upotrebu; papir za zaštitu od moljaca; papir za obloge od gorčice; papir za hvatanje muha; parazitocidi; pastile za farmaceutsku upotrebu; pektin za farmaceutsku upotrebu; pelene-gačice za bebe; pelene za bebe; pelene za inkontinenciju; pelene za kućne ljubimce; pelene za plivanje za bebe za višekratnu upotrebu; pelene za plivanje za bebe za jednokratnu upotrebu; pepsin za farmaceutsku upotrebu; peptoni za farmaceutsku upotrebu; pesticidi; pijavice za medicinsku upotrebu; piretrum prah; pića od mliječnog slada za medicinsku upotrebu; podloge za bakteriološke kulture; pelud kao dodatak prehrani; masti za medicinsku upotrebu osim za upotrebu na području ostromije i zbrinjavanja stoma; masti za farmaceutsku upotrebu; porculan za zubne proteze; preparati za tuširanje za medicinsku namjenu; gospina trava u prahu; preparati za balzamiranje za medicinsku upotrebu; preparati za bronhodilataciju; preparati za dezodoriranje zraka; preparati za zaustavljanje krvarenja; preparati za zaštitu od moljaca; preparati za odvikavanje od pušenja za medicinsku upotrebu; preparati za kupanje za medicinske potrebe; preparati za liječenje opekline; preparati za olakšavanje rasta zuba; preparati za pročišćavanje zraka; preparati za ozeblina; preparati za smanjenje seksualne aktivnosti; preparati za sterilizaciju; preparati za sterilizaciju zemlje; preparati za liječenje akni; preparati za uništavanje životinjskih štetnika; preparati za uništavanje ličinki; preparati za uništavanje miševa; preparati za uništavanje muha; preparati za uništavanje puževa; preparati za uništavanje suhih trulih gljiva; preparati za uništavanje štetnika; preparati za hemoroide; preparati za čišćenje kontaktnih leća; preparati mikro elemenata za ljudsku i životinjsku upotrebu; preparati od mikroorganizama za medicinsku ili veterinarsku upotrebu; preparati protiv žuljeva; proizvodi za popunjavanje praznina u kostima sastavljeni od živog tkiva; propolis za farmaceutsku upotrebu; propolis kao dodatak prehrani; prostirke za presvlačenje beba za jednokratnu upotrebu; proteini kao dodatak prehrani; proteinski dodaci prehrani za životinje; prsteni za žuljeve na nogama; purgativi [sredstva za čišćenje]; pšenične klice kao dodatak prehrani; radij za medicinsku upotrebu; radioaktivne tvari za medicinsku upotrebu; radiološke kontrastne tvari za medicinsku upotrebu; rameni zavoji za kirurške namjene; otopine za kontaktne leće; otopine za odstranjivanje flastera; rashladni sprejevi za

medicinske potrebe; reagens papir za veterinarske potrebe; reagens papir za medicinske potrebe; repelenti za insekte; repelenti za pse; riblje brašno za farmaceutsku upotrebu; ricinusovo ulje za medicinsku upotrebu; svijeće za masažu za terapijsku namjenu; sedativi; sjeme za umjetnu oplodnju; sjeme lana za medicinsku upotrebu; sjemenke lana kao dodatak prehrani; lijekovi za seroterapiju; serumi; sikativi [sredstva za sušenje] za medicinsku upotrebu; sirupi za farmaceutsku upotrebu; škrob za dijetetske ili farmaceutske svrhe; slad za farmaceutsku upotrebu; sladić za farmaceutsku upotrebu; gorušica za farmaceutsku upotrebu; soda bikarbona za farmaceutsku upotrebu; soli za kupanje za medicinsku upotrebu; soli za kupanje od mineralne vode; soli za medicinsku upotrebu; soli mineralne vode; sredstva za vaginalno ispiranje za medicinske svrhe; sredstva za probavu za medicinsku upotrebu; sredstva za ispiranje očiju; sredstva za ispiranje usta za medicinske namjene; sredstva za uklanjanje crijevnih glista; sredstva za smanjenje apetita za medicinske potrebe; sredstva za uklanjanje ušiju [pedikulicidi]; steroidi; štapići za ublažavanje glavobolje; stomatološki abrazivi; stomatološki vosak za modeliranje; stihnin; subnitriti bizmuta za farmaceutsku upotrebu; sulfonamidi [lijekovi]; sumporni štapići [sredstva za dezinfekciju]; sumpor u prahu za farmaceutsku upotrebu; spužve za rane; antioksidativne tablete; tablete za mršavljenje; tablete za smanjenje apetita; tablete za tamnjenje kože; tamjan za odbijanje insekata; menstrualni tamponi; tartar za farmaceutsku upotrebu; krema od tartara, za farmaceutsku upotrebu; terapijski preparati za kupanje; termalna voda; terpentini za farmaceutsku upotrebu; terpentinsko ulje za farmaceutsku upotrebu; timol za farmaceutsku upotrebu; tinktura joda; tinkture za upotrebu u medicini; torbe sa lijekovima, prijenosne, napunjene [priručne apoteke]; trava za pušenje za medicinsku upotrebu; transplantati [živa tkiva]; ulje iz jetre bakalara; ulje komorača za medicinsku upotrebu; ulje od sjemena lana kao dodatak prehrani; ulje od gorušice za medicinsku upotrebu; unaprijed napunjene šprice za medicinske namjene; upijajuća vata; uspavljujuća sredstva; farmaceutski preparati; farmaceutski pripravci za liječenje opekline od sunca; farmaceutski pripravci za liječenje peruti; farmaceutski pripravci za njegu kože; farmaceutski pripravci na bazi vapna; fenol za farmaceutsku upotrebu; fermenti za farmaceutsku upotrebu; fitoterapeutske pripravci za medicinske namjene; flasteri; flasteri s vitaminskim dodacima; formaldehid za farmaceutsku upotrebu; fosfati za farmaceutsku upotrebu; fungicidi; hematogeni; kemijska kontraceptivna sredstva; kemijski pripravci za veterinarsku upotrebu; kemijski pripravci za liječenje filoksera; kemijski pripravci za medicinsku upotrebu; kemijski pripravci za tretiranje bolesti vinove loze; kemijski pripravci za tretiranje bolesti žitarica; kemijski pripravci za tretiranje plijesni; kemijski pripravci za tretiranje žitnog kukolja; kemijski pripravci za utvrđivanje trudnoće; kemijski pripravci za farmaceutsku upotrebu; kemijski vodiči za elektrokardiografske elektrode; kemijski reagensi za medicinsku ili veterinarsku upotrebu; kemijsko-farmaceutski pripravci; hemoglobin; hemostatske olovke; herbicidi; higijenske gaćice; higijenski ulošci; higijenski ulošci za svaki dan; hidrastin; hidrastinin; hidrirani klor za farmaceutsku upotrebu; vodikov peroksid za medicinsku upotrebu; kirurški zavoji osim za upotrebu na području ostromije i zbrinjavanja stoma; kirurški implantati od živih tkiva; kirurška ljepljiva; kruh za dijabetičare prilagođen za medicinske potrebe; kloroform; homogenizirana hrana prilagođena za medicinske svrhe; hormoni za medicinsku upotrebu; hrana za bebe; hranjive tvari za mikroorganizme; celulozni esteri za farmaceutsku upotrebu; celulozni eteri za farmaceutsku upotrebu; cement za životinjska kopita; cigarete bez duhana za medicinsku upotrebu; čaj za astmatičare; čepići; kinolin za medicinsku upotrebu; šamponi za uklanjanje ušiju; šećer za medicinske potrebe; štapići sladića za farmaceutsku upotrebu; štitnici za oči za medicinske potrebe

- 10 LED maske za terapijske svrhe; raspršivači aerosola za medicinsku upotrebu; akupresurne narukvice; opstetrički aparati; antidekubitalne podloge; antireumatske narukvice; antireumatsko prstenje; uređaji za anesteziju; aparati za umjetno disanje; aparati za vibromasažu; uređaji za DNK i RNK testove za medicinsku upotrebu; aparati za estetsku masažu; aparati za istezanje u medicinske svrhe; uređaji za klistiranje za medicinsku upotrebu; aparati za liječenje

gluhoće; uređaji za magnetsku rezonancu [MRI] za medicinsku upotrebu; aparati za masažu; aparati za mjerenje krvnog tlaka; uređaji za mjerenje kolesterola; aparati za mjerenje šećera; aparati za inhalaciju za medicinsku upotrebu; aparati za regeneraciju matičnih stanica za medicinsku upotrebu; aparati za određivanje sastava tijela; aparati za reanimaciju; aparati za pranje tjelesnih šupljina; monitori otkucaja srca; aparati za terapiju toplim zrakom; aparati za testiranje za medicinsku upotrebu; aparati za testiranje krvi; aparati za tjelesno vježbanje za medicinsku upotrebu; aparati i instalacije za proizvodnju rendgenskog zračenja za medicinsku upotrebu; zavoji za koljena, ortopedski; zavoji [potporni zavoji]; biomagnetsko prstenje za terapijske ili medicinske namjene; biorazgradivi implantati za fiksaciju kosti; bolnička nosila; bočice s kapaljkom za upotrebu u medicini; vaginalne šprice; zračni kreveti za medicinsku upotrebu; varalice [dude varalice] za bebe; ventili za bočice za hranjenje; veterinarski aparati i instrumenti; veterinarski instrument za davanje tableta; umjetna koža za upotrebu u kirurgiji; umjetne čeljusti; umjetne dojke; umjetne oči; umjetni zubi; umjetni udovi; vibratori za ležajeve; vibratori na vrući zrak za medicinsku upotrebu; vodene vreće za medicinsku upotrebu; vodeni kreveti za medicinsku upotrebu; vreće s ledom za medicinsku upotrebu; vrećice za vaginalno ispiranje; galvanski pojasevi za medicinsku upotrebu; galvanski terapijski uređaji; gastroskopi; gipsani zavoji za upotrebu u ortopediji; gumene navlake [nogice] za štake; defibrilatori; dizala za pacijente; dijagnostički uređaji za medicinsku upotrebu; dijalizatori; madraci za porođaj; madraci na napuhavanje za medicinsku upotrebu; elastične čarape za kiruršku upotrebu; električni instrumenti za akupunkturu; električni jastuci za grijanje za medicinsku upotrebu; elektrode za medicinsku upotrebu; elektrokardiografiji; endoskopske kamere za medicinske potrebe; zavoji [elastični] osim za upotrebu na području ostromije i zbrinjavanja stoma; zubarske stolice; zubarski aparati, električni; zubarski aparati i instrumenti; igle za akupunkturu; igle za umjetne zube; igle za šivanje, kirurške; igle za medicinsku upotrebu; implantabilni uređaji za potkožno davanje lijeka; indikatorske trake za mjerenje temperature za medicinske potrebe; inkubatori za bebe; inkubatori za medicinsku upotrebu; instrumenti za porođaj stoke; insuflatori za udisanje; inhalatori; inhalatori sa vodikom; jastuci za upotrebu u medicini; jastuci na napuhavanje za medicinsku upotrebu; jastučići za hlađenje za prvu pomoć; kanile – cjevčice osim za upotrebu na području ostromije i zbrinjavanja stoma; kapaljke za medicinsku upotrebu; katgut [kirurški konac]; žlice za davanje lijeka; kvarcne lampe za medicinsku upotrebu; klijesta za kastraciju; inhalacijske komore; kompresijska odjeća; kompresori [kirurški]; kondomi; kontracepcijska sredstva, osim kemikalija; koncentrirani kisika za medicinske potrebe; steznici za medicinsku upotrebu; kreveti napravljeni posebno za medicinsku upotrebu; kutije za instrumente koje koriste liječnici; kutije prilagođene za medicinske instrumente; lampe za medicinske namjene; lampe za medicinsku upotrebu; lampe s ultraljubičastim zrakama za medicinsku upotrebu; lancete, nožići; laseri za medicinsku upotrebu; lutke za odrasle [lutke za seks]; masažeri za desni beba; maske za anesteziju; maske koje koriste medicinsko osoblje; medicinske guske i lopate; medicinska vodeći konac; medicinski rashladni uređaji za liječenje toplinskog udara; medicinski uređaji za hlađenje koji se koriste u terapijskoj hipotermiji; menstrualne čašice; mjeraci pulsa; monitori tjelesne masti; namještaj posebno napravljen u medicinske svrhe; nanoroboti za medicinske namjene; narukvice za medicinske namjene; narukvice protiv mučnine; noževi za kurje oči; prijenosni ručni pisoari; aspiratori za nos; ogleđala za zubare; operacijski stolovi; oprema za zaštitu od rendgenskog zračenja, za medicinsku upotrebu; ortodontske gumice; ortodontski aparati; ortopedska obuća; ortopedski artikli; ortopedski potplate; ortopedski pojasevi; oftalmometri; oftalmoskopi; pesari za kontracepciju i potporu maternice; pipaljke (sonde) za medicinsku upotrebu; pljuvaonice za medicinsku upotrebu; podupirači svoda stopala za obuću; pojasevi, električni, za medicinsku upotrebu; pojasevi za medicinske potrebe; pojasevi za pupak; pomične plahte za bolesničke krevete; posebni spremnici za medicinski otpad; posude za ispuštanje krvi; posude za medicinsku upotrebu; posude za primjenu lijekova; potporni jastuci na napuhavanje za medicinsku upotrebu; proteze za kosu; prstenovi za pravilno nicanje zuba, glodalice; psihijatrijske košulje;

pumpe za medicinsku upotrebu; pumpice za dojilje; radijeve cijevi za medicinsku upotrebu; radiološki uređaji za medicinsku upotrebu; radiološki zasloni za medicinsku upotrebu; radioterapijski uređaji; raspršivači za medicinsku upotrebu; rendgenske cijevi za medicinsku upotrebu; rendgenski uređaji za medicinsku upotrebu; rendgenski snimci za medicinsku upotrebu; respiratori za umjetno disanje; respiratorne maske za umjetno disanje; robotska egzoskeletna odijela za medicinsku upotrebu; rukavice za masažu; rukavice za medicinsku upotrebu; rezači za tablete; rezači tableta; seks-igračke; separatori nožnih prstiju za ortopedske svrhe; skalpeli; slušna pomagala; slušne trube; leće [očne proteze] za kiruršku ugradnju; posebna odjeća za operacijske dvorane; spirometri [medicinski uređaji]; uređaji za zaštitu sluha; sredstva za popunjavanje šupljina kostiju izrađena od umjetnih materijala; srčani pacemakeri; stentovi; sterilne plahte [kirurške]; stetoskopi; stimulatori mozga; stolice s otvorom za umetanje noćne posude; stolovi za liječničke preglede; stomatološke bušilice; strugala za jezik; zavoji za suspenziju; terapijske maske za lice; termoelektrični zavoji [kirurški]; termometri za medicinsku upotrebu; pile za kiruršku upotrebu; tomografi za medicinske potrebe; toplinska pakiranja za prvu pomoć; trake za kineziterapiju; transportna nosila s kotačićima; trbušni steznici; pojasevi za trbuh; troakari; pojasevi za trudnice; deke, električne, za medicinsku upotrebu; šprice za medicinsku upotrebu; ulošci za ravna stopala; ulošci za trbuh; uređaji za analizu identifikacije bakterija za medicinske potrebe; uređaji za mikrodermoabraziju; uređaji za tjelesnu rehabilitaciju za medicinske potrebe; uređaji za tretiranje akni; jastuci za uspavlivanje za nesanicu; trake za utege; fizioterapeutski uređaji; filtri za ultraljubičaste zrake za medicinsku upotrebu; flasteri za hlađenje za medicinsku upotrebu; bočice za bebe; forceps, porođajna kliješta; fotelje za upotrebu u medicini ili stomatologiji; haljine za pregled pacijenata; hvataljke, kirurške; hemocitometri; higijenske maske za medicinsku upotrebu; hipogastrični pojasevi; hipodermičke šprice za injekcije; kirurška ogledala; kirurške škare; kirurški aparati i instrumenti osim za upotrebu na području ostromije i zbrinjavanja stoma; kirurški implantati od umjetnih materijala; kirurški kateteri i sonde osim za upotrebu na području ostromije i zbrinjavanja stoma; kirurški konac; kirurški materijali za šivanje; kirurški noževi; kirurški pribor; kirurški roboti; kirurški sterilni prekrivači; kirurške spužve; hodalice za osobe smanjene pokretljivosti; hodalice s kotačićima za pomoć pri kretanju; dude bočice za bebe; dude za hranjenje beba; čarape za proširene vene; plahte za inkontinenciju; čepići za uši [zaštita za uši]; četveroonožni štapovi za medicinske potrebe; četke za čišćenje tjelesnih šupljina; češljevi za uši; čizme za medicinsku upotrebu; šine, kirurške; kaciće za laserski tretman alopecije; šprice za injekcije; šprice za maternicu; šprice za medicinsku upotrebu; štake; štapići za pregled grla za medicinske potrebe; štapići za čišćenje ušiju; štapovi za hodanje za medicinsku upotrebu; dude [dude varalice]; štitnici za zube za stomatološke namjene; štitnici za prste, naprsici, za medicinsku upotrebu

- 44 aranžiranje cvijeća; spa usluge; vrtlarstvo; bolničke usluge osim za upotrebu na području ostromije i zbrinjavanja stoma; prskanje iz zraka i površine gnojivima i drugim poljoprivrednim kemikalijama; veterinarska pomoć; govorna terapija; depilacija voskom; dijetetski i nutricionistički savjeti; zdravstvena njega osim za upotrebu na području ostromije i zbrinjavanja stoma; stomatološke usluge; iznajmljivanje životinja za potrebe vrtlarstva; iznajmljivanje košnica za pčele; iznajmljivanje medicinske opreme osim za upotrebu na području ostromije i zbrinjavanja stoma; iznajmljivanje poljoprivredne opreme; iznajmljivanje sanitarnih instalacija; iznajmljivanje uređaja za oblikovanje kose; iznajmljivanje kirurških robota; izrada vijenaca; implantacija kose; kiropraktika; usluge savjetovanja u području vinogradarstva; manikura; masaža; medicinska pomoć osim za upotrebu na području ostromije i zbrinjavanja stoma; medicinski savjeti za osobe s invaliditetom ne u svezi s područjem ostromije i zbrinjavanja stoma; medicinski pregled ne u svezi s područjem ostromije i zbrinjavanja stoma; njega kućnih ljubimaca; optičarske usluge; orezivanje stabala; ortodontske usluge; palijativna njega; krajobrazna arhitektura; piercing tijela; plastična kirurgija; priprema recepata u ljekarnama; rehabilitacija bolesnika od bolesti ovisnosti; sadnja drveća radi smanjenje emisije

ugljika; terapijske usluge; tetoviranje - usluge tetovaže; uzgajanje biljaka; uzgoj životinja; uništavanje korova; uništavanje štetočina za poljoprivredu, akvakulturu, hortikulturu i šumarstvo; uređivanje vrtova; uređivanje travnjaka; usluge akvakulture; usluge alternativne medicine; usluge aromaterapije; usluge primalja; usluge banke krvi; usluge banke ljudskog tkiva; usluge umjetne oplodnje; usluge vizažista; vinogradarske usluge; usluge zdravstvene njege u kući; usluge zdravstvenih centara; usluge javnih kupaonica u higijenske svrhe; usluge kućne njege; usluge medicinske analize u dijagnostičke svrhe i svrhe liječenja koje pružaju medicinski laboratoriji; usluge medicinskih analiza za potrebe dijagnostike i liječenja koje pružaju medicinski laboratoriji; usluge medicinskih klinika; usluge njege životinja; usluge njege pacijenata; usluge in vitro oplodnje; usluge pošumljavanja; usluge psihologa; usluge rasadnika; usluge savjetovanja u zdravlju ne u svezi s područjem ostromije i zbrinjavanja stoma; usluge kozmetičkih salona; usluge sanatorijuma ne u svezi s područjem ostromije i zbrinjavanja stoma; usluge saune; usluge solarija; usluge suzbijanja štetočina u poljoprivredi, akvakulturi, hortikulturi i šumarstvu; telemedicinske usluge ne u svezi s područjem ostromije i zbrinjavanja stoma; usluge terapije uz pomoć životinja; usluge turske kupelji; usluge ustanova za teško oboljele ne u svezi s područjem ostromije i zbrinjavanja stoma; usluge frizerskih salona; usluge centara za oporavak ne u svezi s područjem ostromije i zbrinjavanja stoma; usluge rehabilitacijskih centara ne u svezi s područjem ostromije i zbrinjavanja stoma; farmaceutski savjeti ne u svezi s područjem ostromije i zbrinjavanja stoma; fizikalna terapija ne u svezi s područjem ostromije i zbrinjavanja stoma; hortikultura

(111)	<b>Z20240180</b>	(151)	18.09.2024.
		(450)	27.09.2024.
(210)	Z20240180A	(220)	23.02.2024.
		(181)	<b>23.02.2034.</b>

(732) **Polymetria, distribucija in storitve, d.o.o.**  
Minafikova ulica 8, 2000 Maribor, SI  
(740) ZMP IP d.o.o., Zagreb, HR  
(540)

## ActiveU

(511)	<b>5</b> dodaci prehrani za ljude i životinje; dijetetski prehrambeni proizvodi i tvari prilagođeni za medicinsku ili veterinarsku uporabu
-------	--

(111)	<b>Z20240181</b>	(151)	18.09.2024.
		(450)	27.09.2024.
(210)	Z20240181A	(220)	23.02.2024.
		(181)	<b>23.02.2034.</b>

(732) **Polymetria, distribucija in storitve, d.o.o.**  
Minafikova ulica 8, 2000 Maribor, SI  
(740) ZMP IP d.o.o., Zagreb, HR  
(540)

## ActiveYou

(511)	<b>5</b> dodaci prehrani za ljude i životinje; dijetetski prehrambeni proizvodi i tvari prilagođeni za medicinsku ili veterinarsku uporabu
-------	--

(111)	<b>Z20240263</b>	(151)	13.09.2024.
		(450)	27.09.2024.
(210)	Z20240263A	(220)	13.03.2024.
		(181)	<b>13.03.2034.</b>

(732) **"PODRAVKA" prehrambena industrija d.d.**  
Dr. Ante Starčevića 32, 48000 Koprivnica, HR  
(540)

**Podravka**  
GRUPA

(591) crvena, bijela  
 (531) 02.09.01; 27.05.01; 27.05.09; 27.05.10; 29.01.01; 29.01.06  
 (511) 5 farmaceutski preparati; farmaceutski pripravci; farmaceutski proizvodi i prirodna ljekovita sredstva; dijetetski proizvodi za djecu

29 prerađeno voće, gljive, povrće, orašasti plodovi i mahunarke; brzo smrznuta jela od povrća; falafel; gotova hrana na bazi povrća za malu djecu; gotova jela koja se pretežno sastoje od nadomjestaka za meso; gotova jela koja se uglavnom sastoje od mesa; gotova jela koja se uglavnom sastoje od povrća; gotova jela koja se uglavnom sastoje od ribe; gotova jela napravljena od mesa [meso prevladava]; gotova juha; gotova kuhana jela koja se u cijelosti ili uglavnom sastoje od mesa; gotova mesna jela; gotove salate; goveđi bujon; grickalice na bazi krumpira; grickalice na bazi kukuruza šećerca; grickalice na bazi mahunarki; grickalice na bazi mlijeka; grickalice na bazi orašastih plodova; grickalice na bazi povrća; grickalice na bazi sušenog voća; grickalice od krumpira; grickalice od mesa; grickalice u obliku pločica na bazi voća i orašastih plodova; gulaši; humus [pasta od slanutka]; jela od ribe; jelo od dinstanog goveđeg mesa; juha s rezancima; juhe; juhe u vrećici; kocke za juhu; koncentri za juhu; krema od voća; kroketi od krumpira; kuhana mesna jela; masline punjene crvenom paprikom; mesne okruglice; mješavine za juhe; okruglice od krumpira; pripravci za juhu od povrća; predjela na bazi povrća; paste za pripremanje juhe; rashlađena hrana koja se sastoji pretežno od ribe; ragu; punjene masline; pripremljeno meso; salate za predjelo; salate od povrća; salate od mahunarki; svinjetina i grah u konzervi; složenici [hrana]; voćne salate; voćne grickalice; unaprijed skuhanu juhu; unaprijed pripremljena jela od povrća; ajvar [konzervirana paprika]; bademovo mlijeko; bademovo mlijeko za kulinarske potrebe; bob; bobičasto voće, konzervirano; džemovi; riblji fileti; konzervirani grašak; juhe; burgeri od mesa; dimljene kobasice; ekspanzirani čvarci; hrenovke; hladni mesni naresci; hamburgeri; instant varivo; jetrena pašteta; kobasice; krvavice; konzervirano meso; konzervirane kobasice; konzerve, mesne; mesne paštete; mesne konzerve; meso za kobasice; mljeveno meso; mesni odresci; mesni naresci, u konzervi; mesni naresci; pariška kobasica; pakirano meso; obrađeni mesni proizvodi; pileća pašteta; pršut; pljeskavice; pljeskavice od mesa; slanina; salame; šunka; sušene kobasice; svježe meso; zamjene za meso; kompoti; koncentri čistih mesnih juha [bujona]; konzerve, mesne; konzerve, riblje; koncentrat rajčice [pire]; kiseli krastavci; kroketi; kukuruz šećerac, prerađeni; marmelada; meso; namazi na bazi povrća; obrađeno povrće; obrađeno voće; okruglice od krumpira; pasta od rajčica; pekmez od šljiva; popečci od soje; konzervirano povrće [u ulju]; narezano povrće u konzervi; povrće, konzervirano; povrtni koncentrat za kuhanje; pripravci za juhu od povrća; pripravci za pripremu juha; pire od rajčica; pasta od rajčica; riba, konzervirana; neživa riba, morski plodovi i mekušci; sastojci za pripremanje bujona; suhomesnati proizvodi; konzervirano voće; voćna pulpa; zamjene za mlijeko; zobeno mlijeko; želei, džemovi, kompoti, voćni i povrtni namazi

30 arome za kolače [osim esencijalnih ulja]; slastice; pekarske slastice; moussevi [slastice]; slastice [bomboni]; čokoladne slastice; slastice, torte, pite i keksi; bomboni; brašno; kukuruzno brašno; zobeno brašno; pšenično brašno; brašno za krafne; brašno za pizzu; brašno za kolače; pšenično škrobno brašno; brašno od žitarica; miješano brašno za hranu; pšenično brašno [za prehranu]; brašno za tijesto; kukuruzno brašno [za prehranu]; heljdino brašno [za hranu]; bulgur; čaj; čokolada; čokoladni namazi s orašastim plodovima; dvopek; gotova jela od riže; jela koja se sastoje prvenstveno od riže; jela od tjestenine; kakao; kečap [umak od rajčice]; pekarski proizvodi; krekeri; kroasani; krupica; kukuruzna krupica; obrađena krupica; krušne mrvice; kvasac; marinade; mješavine za tijesta; namazi na bazi čokolade; zobene i pšenične pahuljice; hrana na bazi zobi; hrana na bazi zobi za ljudsku konzumaciju; okruglice na bazi brašna; prašak za kolače; proizvodi od tijesta spremni za pečenje; pripravci za učvršćivanje tučenog vrhnja; pudinz; rezanci; rezanci; instant rezanci; rižini rezanci; rezanci s jajima; rezanci od riže; riža; slačica [senf]; slatkiši; tijesto; integralna tjestenina; sušena tjestenina; prehrambena tjestenina; punjena tjestenina; tjestenina od heljde; tjestenina za juhe; tjestenina koja sadrži jaja; tjestenina u obliku školjčica; tjestenina kao prehrambeni proizvod; tost; voćni želei [konditorski

proizvod]; kulinarski začini; prilozii [začini]; začini u prahu; prehrambeni začini; suhi začini; miješani začini; jestivi začini; začini za pečenje; marinade sa začinama; soli, začini, arome i začinski umaci; začini na bazi povrća za tjesteninu; umaci; žitarice; umaci od hrena; palenta (pura); konditorski proizvodi (nemedicinski); žitarice, kaša i krupice za doručak; instant kaša; kaše na bazi mlijeka sa žitaricama (za prehranu); kolači; kruh; tost

42 računalne usluge; usluge istraživanja i razvoja; ažuriranje internetskih stranica; dizajn, ažuriranje i održavanje računalnog softvera; dizajn, razvoj i održavanje intraneta; dizajniranje internetskih stranica u reklamne svrhe

(111)	<b>Z20240264</b>	(151)	13.09.2024.
		(450)	27.09.2024.
(210)	Z20240264A	(220)	13.03.2024.
		(181)	<b>13.03.2034.</b>
(732)	<b>"PODRAVKA" prehrambena industrija d.d.</b>		
(540)	Dr. Ante Starčevića 32, 48000 Koprivnica, HR		



(591) crvena, bijela  
 (531) 02.09.01; 25.03.01; 25.03.13; 27.05.01; 29.01.01; 29.01.06  
 (511) 5 dijetalni dodaci ljudskoj prehrani; farmaceutski preparati; farmaceutski pripravci; farmaceutski proizvodi i prirodna ljekovita sredstva; dijetetski proizvodi za djecu

29 juhe; bistre juhe; juhe u konzervi; ekstrakti za juhe; juhe u vrećici; mješavine za juhe; juhe i temeljci, mesni ekstrakti; prerađeno voće, gljive, povrće, orašasti plodovi i mahunarke; brzo smrznuta jela od povrća; falafel; gotova hrana na bazi povrća za malu djecu; gotova jela koja se pretežno sastoje od nadomjestaka za meso; gotova jela koja se uglavnom sastoje od mesa; gotova jela koja se uglavnom sastoje od povrća; gotova jela koja se uglavnom sastoje od ribe; gotova jela napravljena od mesa [meso prevladava]; gotova juha; gotova kuhana jela koja se u cijelosti ili uglavnom sastoje od mesa; gotova mesna jela; gotove salate; goveđi bujon; grickalice na bazi krumpira; grickalice na bazi kukuruza šećerca; grickalice na bazi mahunarki; grickalice na bazi mlijeka; grickalice na bazi orašastih plodova; grickalice na bazi povrća; grickalice na bazi sušenog voća; grickalice od krumpira; grickalice od mesa; grickalice u obliku pločica na bazi voća i orašastih plodova; gulaši; humus [pasta od slanutka]; jela od ribe; jelo od dinstanog goveđeg mesa; juha s rezancima; juhe; juhe u vrećici; kocke za juhu; koncentri za juhu; krema od voća; kroketi od krumpira; kuhana mesna jela; konzervirane masline; masline [pripremljene]; masline punjene crvenom paprikom; mesne okruglice; mješavine za juhe; okruglice od krumpira; pripravci za juhu od povrća; predjela na bazi povrća; paste za pripremanje juhe; rashlađena hrana koja se sastoji pretežno od ribe; ragu; punjene masline; pripremljeno meso; salate za predjelo; salate od povrća; salate od mahunarki; svinjetina i grah u konzervi; složenici [hrana]; voćne salate; voćne grickalice; unaprijed skuhanu juhu; unaprijed pripremljena jela od povrća; ajvar [konzervirana paprika]; bademovo mlijeko; bademovo mlijeko za kulinarske potrebe; bob; bobičasto voće, konzervirano; džemovi; riblji fileti; konzervirani grašak; juhe; burgeri od mesa; dimljene kobasice; ekspanzirani čvarci; hrenovke; hladni mesni naresci; hamburgeri; instant varivo; jetrena pašteta; kobasice; krvavice; konzervirano meso; konzervirane kobasice; konzerve, mesne; mesne paštete; mesne konzerve; meso za kobasice; mljeveno meso; mesni odresci; mesni naresci, u konzervi; mesni naresci; pariška kobasica; pakirano meso; obrađeni mesni proizvodi; pileća pašteta; pršut; pljeskavice; pljeskavice od mesa; slanina; salame; šunka; sušene kobasice; svježe meso; zamjene za meso; kompoti; koncentri čistih mesnih juha [bujona]; konzerve, mesne; konzerve, riblje; koncentrat rajčice [pire]; kiseli krastavci; kukuruz šećerac, prerađeni; marmelada; meso; namazi na bazi povrća; obrađeno povrće; obrađeno voće; pasta od

rajčica; pekmez od šljiva; konzervirano povrće [u ulju]; narezano povrće u konzervi; povrće, konzervirano; povrtni koncentrat za kuhanje; pripravci za juhu od povrća; pripravci za pripremu juha; pire od rajčica; pasta od rajčica; riba, konzervirana; neživa riba, morski plodovi i mekušci; sastojci za pripremanje bujona; suhomesnati proizvodi; konzervirano voće; voćna pulpa; zamjene za mlijeko; zobeno mlijeko; želei, džemovi, kompoti, voćni i povrtni namazi; šlag; tučeno vrhnje

- 30** arome za kolače [osim esencijalnih ulja]; slastice; mousses [slastice]; čokoladne slastice; slastice, torte, pite i keksi; brašno; kukuruzno brašno; zobeno brašno; pšenično brašno; brašno za krafne; brašno za pizzu; brašno za kolače; pšenično škrobno brašno; brašno od žitarica; miješano brašno za hranu; pšenično brašno [za prehranu]; brašno za tijesto; kukuruzno brašno [za prehranu]; heljdino brašno [za hranu]; čaj; čokoladni namazi s orašastim plodovima; gotova jela od riže; jela koja se sastoje prvenstveno od riže; jela od tjestenine; kakao; kečap [umak od rajčice]; krekeri; kroasani; krupica; kukuruzna krupica; obrađena krupica; krušne mrvice; kvasac; marinade; mješavine za tijesta; namazi na bazi čokolade; zobene i pšenične pahuljice; hrana na bazi zobi; hrana na bazi zobi za ljudsku konzumaciju; prašak za kolače; pripravci za učvršćivanje tučenog vrhnja; pudinzi; rezanci; rezanci; instant rezanci; rižini rezanci; rezanci s jajima; rezanci od riže; riža; slačica [senf]; slatkiši; tijesto; integralna tjestenina; sušena tjestenina; prehrambena tjestenina; punjena tjestenina; tjestenina od heljde; tjestenina za juhe; tjestenina koja sadrži jaja; tjestenina u obliku školjkica; tjestenina kao prehrambeni proizvod; tost; voćni želei [konditorski proizvod]; kulinarski začini; prilozi [začini]; začini u prahu; prehrambeni začini; suhi začini; miješani začini; jestivi začini; začini za pečenje; marinade sa začinama; soli, začini, arome i začinski umaci; začini na bazi povrća za tjesteninu; umaci; žitarice; umaci od hrena; palenta (pura); konditorski proizvodi (nemedicinski); žitarice, kaša i krupice za doručak; instant kaša; kaše na bazi mlijeka sa žitaricama (za prehranu); kolači

**35** oglašavanje; poslovno upravljanje

(740) Vukmir i suradnici odvjetničko društvo d.o.o., Zagreb, HR  
(540)

## VISIKLEAR

(511) 5 oftalmološki pripravci

### RAZRED 7

(111)	<b>Z20231270</b>	(151)	16.09.2024.
		(450)	27.09.2024.
(210)	Z20231270A	(220)	27.12.2023.
		(181)	<b>27.12.2033.</b>

(732) **HS Produkt d.o.o.**  
Ul. Mirka Bogovića 7, 47000 Karlovac, HR  
(740) Tomislav Hadžija, Zagreb, HR  
(540)



(591) žuta, crna  
(531) 15.01.17; 15.01.19; 18.01.14; 18.01.15; 27.05.01; 29.01.02; 29.01.08

(511) **7** 3d pisači; industrijski roboti za uporabu u proizvodnji; industrijski roboti za oblikovanje metala; industrijski roboti za obradu metala; robotizirani uređaji za rukovanje materijalima; robotske ruke za uporabu u industriji; robotizirani strojevi za finaliziranje; robotizirani uređaji za rukovanje; robotski mehanizmi za prijenos; robotski mehanizmi za oblikovanje metala; robotski mehanizmi za obradu metala; industrijski roboti.; industrijski roboti za uporabu za rukovanje obrascima; industrijski roboti za uporabu za namještenje obrazaca

**9** senzori za mjerenje; senzori za mjerne instrumente; mjerni uređaji; senzori, instrumenti za otkrivanje i nadziranje; uređaji za ispitivanje i kontrolu kvalitete; laseri za uporabu u mjerenju; instrumenti za mjerenje udaljenosti i dimenzija; detektori blizine; aparati i instrumenti za otkrivanje; digitalni senzorni uređaji; senzori za odstojanje; elektronički mjerni senzori; elektronički prekidači osjetljivi na pokret; elektronički senzori; laserski detektori; laserski senzori; senzori udaljenosti; senzori za utvrđivanje položaja; senzori za uporabu s alatnim strojevima; uređaji za vizualni nadzor; oprema za ispitivanje i kalibraciju računalnih komponenata; električni uređaji za testiranje; instrumenti za testiranje metala; uređaji za testiranje materijala; instrumenti i strojevi za ispitivanje materijala; strojevi za testiranje kompresije metala; mjerači tvrdoće metala; uređaji za testiranje otpornosti; uređaji i instrumenti za testiranje; elektroničke komponente; električne i elektroničke komponente; elektroničke komponente za strojeve; radne stanice [računala]; radne stanice [računalni uređaji]; uređaji i pribor za obradu podataka (električni i mehanički); uređaji za mjerenje, otkrivanje, praćenje i kontroliranje; optički filteri; optički uređaji i instrumenti; uređaji za znanstveno istraživanje i laboratorije.; elektronički kontroleri

(111)	<b>Z20240321</b>	(151)	17.09.2024.
		(450)	27.09.2024.
(210)	Z20240321A	(220)	26.03.2024.
		(181)	<b>26.03.2034.</b>

(732) **BELUPO - Lijekovi i kozmetika d.d.**  
Danica 5, 48000 Koprivnica, HR  
(540)

## ELYES

(511) 5 farmaceutski proizvodi

(111)	<b>Z20240347</b>	(151)	23.09.2024.
		(450)	27.09.2024.
(210)	Z20240347A	(220)	02.04.2024.
		(181)	<b>02.04.2034.</b>

(732) **PharmaS d.o.o. za proizvodnju i promet lijekova**  
Radnička 47, 10000 Zagreb, HR  
(540)

## allivra

(511) **5** dodaci prehrani i dijetetski pripravci; preparati za osvježavanje i pročišćavanje zraka; pripravci i proizvodi za uklanjanje štetoina; sanitarni pripravci i proizvodi; zubarski pripravci, proizvodi i medicinske paste za zube; higijenski pripravci i proizvodi; zubarski pripravci i proizvodi

(111)	<b>Z20240383</b>	(151)	17.09.2024.
		(450)	27.09.2024.
(210)	Z20240383A	(220)	05.04.2024.
		(181)	<b>05.04.2034.</b>

(732) **Kenvue Inc.**  
199 Grandview Road, Skillman, NJ 08558, US

(111)	<b>Z20231271</b>	(151)	16.09.2024.
		(450)	27.09.2024.
(210)	Z20231271A	(220)	27.12.2023.
		(181)	<b>27.12.2033.</b>

(732) **HS Produkt d.o.o.**  
Ul. Mirka Bogovića 7, 47000 Karlovac, HR  
(740) Tomislav Hadžija, Zagreb, HR  
(540)

# HS

## NP 4.0

# En Vogue Beach Club

BY AMADRIA PARK

- (531) 27.05.01; 27.07.01; 29.01.08  
(511)
- 7** 3d pisaci; industrijski roboti za uporabu u proizvodnji; industrijski roboti za oblikovanje metala; industrijski roboti za uporabu za rukovanje obracima; industrijski roboti za uporabu za namještenje obradaka; industrijski roboti za obradu metala; robotizirani uređaji za rukovanje materijalima; robotske ruke za uporabu u industriji; robotizirani strojevi za finaliziranje; robotizirani uređaji za rukovanje; robotski mehanizmi za prijenos; robotski mehanizmi za oblikovanje metala; robotski mehanizmi za obradu metala; industrijski roboti.
- 9** senzori za mjerenje; senzori za mjerne instrumente; mjerni uređaji; senzori, instrumenti za otkrivanje i nadziranje; uređaji za ispitivanje i kontrolu kvalitete; laseri za uporabu u mjerenju; instrumenti za mjerenje udaljenosti i dimenzija; detektori blizine; aparati i instrumenti za otkrivanje; digitalni senzorni uređaji; senzori za odstojanje; elektronički mjerni senzori; elektronički prekidači osjetljivi na pokret; elektronički senzori; laserski detektori; laserski senzori; senzori udaljenosti; senzori za utvrđivanje položaja; senzori za uporabu s alatnim strojevima; uređaji za vizualni nadzor; oprema za ispitivanje i kalibraciju računalnih komponenata; električni uređaji za testiranje; instrumenti za testiranje metala; uređaji za testiranje materijala; instrumenti i strojevi za ispitivanje materijala; strojevi za testiranje kompresije metala; mjerači tvrdoće metala; uređaji za testiranje otpornosti; uređaji i instrumenti za testiranje; elektroničke komponente; električne i elektroničke komponente; elektroničke komponente za strojeve; radne stanice [računala]; radne stanice [računalni uređaji]; uređaji i pribor za obradu podataka (električni i mehanički); uređaji za mjerenje, otkrivanje, praćenje i kontroliranje; optički uređaji, pojačala i korektori; uređaji za znanstveno istraživanje i laboratorije, obrazovni uređaji i simulatori; optički kontroleri

(111)	<b>Z20240305</b>	(151)	16.09.2024.
		(450)	27.09.2024.
(210)	Z20240305A	(220)	22.03.2024.
		(181)	<b>22.03.2034.</b>
(732)	<b>Novamina centar inovativnih tehnologija d.o.o.</b>		
(540)	Zagrebačka cesta 145 A, 10000 Zagreb, HR		

## AdriaDrive power split hibridna propulzija

- (511) **7** generatori, električni; kompleti za proizvodnju električne energije; strojevi za generiranje energije
- 12** vozila i prijevozna sredstva; dijelovi i oprema za vodena vozila; brodovlje; plovila; vozila s električnim pogonom

### RAZRED 9

(111)	<b>Z20170689</b>	(151)	23.09.2024.
		(450)	27.09.2024.
(210)	Z20170689A	(220)	13.06.2017.
		(181)	<b>13.06.2027.</b>
(732)	<b>SOLARIS dioničko društvo za hotelijerstvo, ugostiteljstvo i turizam</b>		
(540)	Hoteli Solaris 86, 22000 Šibenik, HR		

- (591) crna, zlatna  
(531) 27.05.01; 27.05.09; 27.05.10; 27.05.11; 29.01.02; 29.01.08  
(511)
- 9** magneti; ukrasni magneti; navlake za naočale; pješčani satovi; sunčane naočale
- 14** nakit (optočeni nakit); nakit za obuću; nakit za šešire; narukvice izrađene od vezenog tekstila [nakit]; narukvice [nakit]; narukvice za satove; naušnice; ogrlice [nakit]; privjesci [nakit]; privjesci za ključeve [alke s drangulijama ili ukrasnim privjescima]; prstenje [nakit]
- 21** boce; čaše za piće; kipići [figure] od porculana, pečene gline ili od stakla; porculansko posuđe; umjetnički predmeti od porculana, keramike, pečene gline ili od stakla; vaze [posude]
- 24** rublje za kupanje [osim odjevnih predmeta]; ručnici, tekstilni; stolni ubrusi, tekstilni; tekstilne etikete; tekstilni podmetači za čaše; tekstilni podmetači za stolove; toaletni ubrusi, tekstilni, za lice; ubrusi od tekstila, toaletni, za lice; ubrusi od tekstila za stol
- 25** bluze [radničke bluze]; cilindri [pokrivala za glavu]; frizerski ogrtači; gornji dijelovi obuće; haljine; haljine na tregere; hlače; kape, okrugle; kape za glavu; kapice za kupanje; kapice za tuširanje; kapuljače [odjevni predmeti]; konfekcijska odjeća; košulje; košulje s kratkim rukavima; kožna odjeća; kožnati rubovi za obuću; kratke bluze; kratke čarape [sokne]; kratke hlače; kratki kaputi [sakoi]; kravate; kravate (umjetničke kravate); kućne haljine; kućni kupaći ogrtači; kupaći kostimi; kupanje (ogrtači za kupanje); livreve [odjore]; muške kupaće gaće; muški ogrtači; naramenice; narukvice, vunene [pletene]; natikače; natikače za kupanje; obuća za plažu; odjeća; odjeća (gornja odjeća) [ogrtači]; odjeća od imitacije kože; odjeća za plažu; odjevni predmeti; odjore [uniforme]; ogrtači [odjevni predmeti]; okovratnici koji se skidaju [lažni okovratnici]; okovratnici na odjeći; papuče; papuče za kupanje; pelerine; pelerine s kapuljačom; plastroni košulja; podstave, sašivene [dio odjeće]; pončo [vrsta ogrtača]; potkošulje; potkošulje za žene; pregače [odjevni predmeti]; prsluci; prsluci uz tijelo; pršnjaci, nepapirnatii [djeci oko vrata protiv prljanja]; ribarske bluze; rukavice [odjevni predmeti]; rukovnice [odjevni predmeti]; sandale; sare [gornji dio čizama]; sari [ženski odjevni predmeti]; sarong [odjevni predmeti]; sjenila za kape; skijanje na vodi (kombinezoni za skijanje na vodi); sportska obuća; sportske cipele; sportski trikoi; suknje; suknje-hlače; svileni rupci [fulari]; svileni rupci za glavu; šalovi; šeširi; šeširi od papira; špargerice [obuća od platna i špage]; tajice; tajice [hlače]; tee-shirts [majice]; toge; trikoi; trikoi [gimnastički dresovi, majice]; trikoi [odjevni predmeti]; trikotažni odjevni predmeti; umeci na košuljama; unutarnji potplati [donovi]; valenki [čizme od filca]; viziri (pokrivala za glavu); vrpce za glavu [odjevni predmeti]
- 28** plišane igrčke; plišane igrčke s pričvršćenom dekom za maženje; snježne kugle
- 35** dizajn reklamnog materijala; nabava za treće osobe (usluge kupnje proizvoda i usluga za druga poduzeća); objavljivanje reklamnih tekstova; odnosi s javnošću [propaganda]; oglašavanje [reklamiranje]; uređenje izloga
- 41** diskoteke (usluge diskoteka); fotografiranje; iznajmljivanje sportske opreme [osim vozila]; kampovi za ljetovanje (usluge kampova za ljetovanje) [zabava]; organiziranje i vođenje konferencija; organiziranje i vođenje kongresa; sportska oprema (stavljanje na raspolaganje sportske opreme); usluge noćnih klubova [zabava]; usluge zabavnih parkova
- 43** barovi (usluge barova); hotelske rezervacije (usluge rezerviranja hotela); hotelske usluge; iznajmljivanje dvorana za sastanke; iznajmljivanje privremenog smještaja; kampiranje (stavljanje na raspolaganje terena za kampiranje); kampovi za ljetovanje (usluge kampova za ljetovanje) [smještaj]; rezerviranje pansiona; rezerviranje privremenog smještaja; usluge iznajmljivanja smještaja [hotelski, pansionski]; usluge kafeterija; usluge kafića; usluge pansiona; usluge prijma za privremeni smještaj [upravljanje dolascima i odlascima]; usluge restorana; usluge restorana sa samoposluživanjem; usluge snek barova

- 44 frizerske usluge; saune (usluge sauna)  
 45 klubovi za susrete; pisanje osobnih pisama; usluge online društvene mreže; vjenčanja (planiranje i organiziranje vjenčanja)

(111)	<b>Z20170690</b>	(151)	23.09.2024.
		(450)	27.09.2024.
(210)	Z20170690A	(220)	13.06.2017.
		(181)	<b>13.06.2027.</b>
(732)	<b>SOLARIS dioničko društvo za hotelijerstvo, ugostiteljstvo i turizam</b>		
(540)	Hoteli Solaris 86, 22000 Šibenik, HR		

*En Vogue*

(531)	27.05.01; 27.05.13		
(511)	<b>9</b> magneti; ukrasni magneti; navlake za naočale; pješčani satovi; sunčane naočale		
	<b>25</b> gornji dijelovi obuće; kožnati rubovi za obuću; podstave, sašivene [dio odjeće], sare [gornji dio čizama]; sjenila za kape; umeci na košuljama; unutarnji potplati [donovi]		
	<b>35</b> nabava za treće osobe (usluge kupnje proizvoda i usluga za druga poduzeća)		

(111)	<b>Z20210970</b>	(151)	16.09.2024.
		(450)	27.09.2024.
(210)	Z20210970A	(220)	23.07.2021.
		(181)	<b>23.07.2031.</b>
(732)	<b>LUCKY FORTUNE d.o.o.</b>		
(740)	Zagrebačka cesta 14, 10000 Zagreb, HR		
(540)	Kristina Starčević Pavelka, Zagreb, HR		



(591)	plava, bijela		
(531)	27.05.01; 27.05.24; 29.01.04; 29.01.06		
(511)	<b>9</b> miš [računalna oprema]; podmetači za miša; podloge za miša; miš sa skenerom; računalni miševi; slušalice za uporabu s mobilnim telekomunikacijskim uređajima; uređaji za bilježenje vremena i datuma; uređaji za upravljanje rasvjetnim uređajima i instrumentima osjetljivi na zvuk; kontrolni uređaji za računalne tipkovnice; električni mobilni digitalni komunikacijski uređaji; telekomunikacijski uređaji u obliku nakita; digitalni uređaji za telefonsko prespajanje; elektronički papir (uređaji za prikazivanje); uređaji za umnožavanje tvrdih diskova; uređaji USB slični kreditnim karticama; telefonski uređaji na solarnu energiju; uređaji za digitalni optički prijenos; uređaji za obradu digitalnih signala; uređaji za pojačavanje stereo zvuka; toplina (uređaji za kontrolu topline); prijenosi uređaji za snimanje zvuka; uređaji za globalno pozicioniranje [GPS]; interaktivni uređaji za prijenos podataka; uređaji za pohranjivanje računalnih podataka; uređaji za pohranjivanje računalnih programa; uređaji za uređivanje video sadržaja; kontrolni uređaji za laserske printere; memorijski uređaji za upotrebu s uređajima za obradu podataka; navigacijski uređaji i instrumenti; telekomunikacijski uređaji i instrumenti; uređaji za snimanje podataka; uređaji za obradu informacija; uređaji za obradu podataka; audio mikseri [audio uređaji]; uređaji za kontaktno kopiranje; uređaji za razvijanje filmova; uređaji za enkripciju podataka; USB uređaji [nisu zapisani]; uređaji za audiovizualno		

podučavanje; plazma uređaji za prikaz; uređaji za računalna sučelja; uređaji za video konferencije; stereo uređaji za vozila; mobilni uređaji za telekomunikacije; uređaji za video komunikacije; audio uređaji za snimanje; uređaji za reprodukciju zvuka; periferni uređaji za računala; optički uređaji i instrumenti; mikrovalni uređaji za komunikaciju; uređaji za video prijenos; uređaji za poboljšavanje snage; uređaji za skeniranje slika; uređaji za reprodukciju slika; uređaji za razvrstavanje novca; hi-fi audio uređaji; uređaji za pozicioniranje antena; uređaji za video reprodukciju; električni uređaji za testiranje; uređaji za obradu zvuka; uređaji za prijenos zvuka; uređaji za prijenos glasa; uređaji za vremensko programiranje; uređaji za izračunavanje; ručni komunikacijski uređaji; digitalni telekomunikacijski uređaji; prenosivi DVD uređaji; uređaji za videostrujanje; računalni uređaji narukvice; električni komunikacijski uređaji; audio konferencijski uređaji; audio elektronički uređaji; uređaji za diktiranje; uređaji za snimanje; prijenosni telekomunikacijski uređaji; uređaji za prevođenje; televizijski snimači [uređaji]; hi-fi uređaji; predajni telekomunikacijski uređaji; uređaji za odašiljanje; dojavljivači požara uređaji; mobilni radio uređaji; prenosivi radio uređaji; satelitski navigacijski uređaji; uređaji za karaoke; uređaji za ronjenje; uređaji za slikanje; CD-ROM uređaji; mobilni telefoni [uređaji]; interaktivni video uređaji; džuboksi [glazbeni uređaji]; računalni memorijski uređaji; video uređaji; računovodstveni uređaji; radio uređaji; holografski uređaji; stereo uređaji; didaktički uređaji; interkom uređaji; memorijski uređaji; audiovizualni uređaji; televizijski uređaji; radiotelefonski uređaji; teleks uređaji; DVD uređaji; satelitski uređaji; fotokopirni uređaji; audio uređaji; ventilatori za središnje procesirajuće jedinice [CPU]; unutarnji ventilatori za računala; električna i elektronička oprema za glazbene efekte; balasti za žarulje s plinskim izbijanjem

**10** aparati, uređaji i predmeti za dojenje; kućni električni uređaji za estetsku masažu; uređaji za električnu stimulaciju mišića; masažni uređaji, električni ili neelektrični; uređaji za toniranje tijela [terapeutski]; uređaji za terapeutsko toniranje tijela; uređaji za terapeutsko toniranje mišića; uređaji za toplinsku masažu; uređaji za vibracijsku masažu; uređaji za toplinsku terapiju; uređaji za liječenje akni; vibracijski uređaji za krevete; uređaji za dojenje; uređaji za akupresuru; uređaji za mikrodermoabraziju; uređaji za masažu

**11** uređaji za navodnjavanje [automatski], osim strojeva; uređaji za grijanje akvarija; rashladni uređaji za kalupe; uređaji za saune; ventilatori za automobile; ventilatori za vozila

**15** elektronski glazbeni uređaji i instrumenti

**21** uređaji za skidanje šminke, električni; električni uređaji za ubijanje insekata

**28** samostojeći uređaji za video igre; uređaji za video igre

(111)	<b>Z20231091</b>	(151)	18.09.2024.
		(450)	27.09.2024.
(210)	Z20231091A	(220)	14.11.2023.
		(181)	<b>14.11.2033.</b>
(732)	<b>Dovono Adria d.o.o.</b>		
(740)	Kustošijanska ulica 250, 10000 Zagreb, HR		
(540)	Ivan Kapor, Zagreb, HR		

**MOOVI**

(591)	svijetlo siva, crna, narančasta		
(531)	27.05.01; 27.05.07; 27.05.08; 29.01.01; 29.01.06; 29.01.08		
(511)	<b>9</b> mobilne aplikacije za rezervaciju taksija; mobilne aplikacije koje se mogu preuzeti za rezerviranje taksija; taksimetri		
	<b>25</b> polo majice; tiskane majice; majice [odjeća]; majice; majice s kapuljačom; majice kratkih rukava; jakne; jakne [odjeća]; sportske jakne; ležerne jakne; jakne – sakoi; prsluci [odjeća]; prsluci – vjetrovke; prsluci od perja		
	<b>39</b> transport; taksi prijevoz; taksi-usluge; organiziranje taksi prijevoza; prijevoz putnika taksijem; taksi prijevoz za osobe u invalidskim kolicima; pružanje usluga rezervacije taksija putem mobilnih aplikacija; usluge iznajmljivanja vezane uz prijevoz i skladištenje; iznajmljivanje prijevoznih sredstava; cestovni prijevoz		



putnika; prijevoz putnika brodicom; prijevoz putnika brodom; prijevoz putnika cestom; prijevoz prtljage putnika; prijevoz putnika automobilom; prijevoz putnika minibusom; prijevoz osoba kopnenim putem; prijevoz ljudi kopnenim putem; prijevoz putnika kopnenim putem; prijevoz putnika cestovnim putem; organiziranje prijevoza putnika brodovima; usluge prijevoza putnika cestom; usluge prijevoza izletničkim brodicama; organiziranje prijevoza putnika automobilima; organiziranje prijevoza putnika morem; usluge prijave putnika za prijevoz; prijevoz putnika i njihove prtljage; cestovne usluge prijevoza za turiste; usluge prijevoza putnika morskim putem; ugovaranje usluga putničkog prijevoza za druge korištenjem mrežne aplikacije; ugovaranje usluga putničkog prijevoza za druge putem mrežne aplikacije; kurirske usluge; kurirske usluge (putne -); dostava poruka [kurirska]; usluge isporuke pošte i kurirske usluge; isporuka korespondencije poštom i/ili posredstvom kurira; dostava robe posredstvom kurira; preuzimanje, prijevoz i isporuka robe, dokumenata, paketa i pisama; dostava namirnica; dostava dokumenata; dostava hrane; dostava paketa; dostava pošiljaka; usluge dijeljenja automobila

dostava paketa; dostava pošiljaka; usluge dijeljenja automobila

(111)	<b>Z20231092</b>	(151)	18.09.2024.
		(450)	27.09.2024.
(210)	Z20231092A	(220)	14.11.2023.
		(181)	14.11.2033.
(732)	<b>Dovono Adria d.o.o.</b>		
	Kustošijanska ulica 250, 10000 Zagreb, HR		
(740)	Ivan Kapor, Zagreb, HR		
(540)			

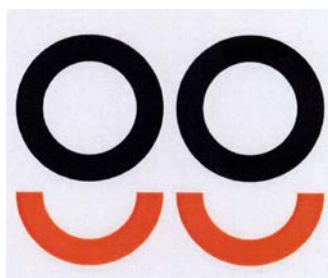

(591)	svijetlo siva, crna, narančasta		
(531)	26.01.01; 26.01.25; 26.02.01; 26.07.25; 29.01.01; 29.01.06; 29.01.08; 02.09.04; 04.05.07		
(511)	<b>9</b> mobilne aplikacije za rezervaciju taksija; mobilne aplikacije koje se mogu preuzeti za rezerviranje taksija; taksimetri		
	<b>25</b> polo majice; tiskane majice; majice [odjeća]; majice; majice s kapuljačom; majice kratkih rukava; jakne; jakne [odjeća]; sportske jakne; ležerne jakne; jakne - sakoi; prsluci [odjeća]; prsluci – vjetrovke; prsluci od perja		
	<b>39</b> transport; taksi prijevoz; taksi-usluge; organiziranje taksi prijevoza; prijevoz putnika taksijem; taksi prijevoz za osobe u invalidskim kolicima; pružanje usluga rezervacije taksija putem mobilnih aplikacija; usluge iznajmljivanja vezane uz prijevoz i skladištenje; iznajmljivanje prijevoznih sredstava; cestovni prijevoz putnika; prijevoz putnika brodicom; prijevoz putnika brodom; prijevoz putnika cestom; prijevoz prtljage putnika; prijevoz putnika automobilom; prijevoz putnika minibusom; prijevoz osoba kopnenim putem; prijevoz ljudi kopnenim putem; prijevoz putnika kopnenim putem; prijevoz putnika cestovnim putem; organiziranje prijevoza putnika brodovima; usluge prijevoza putnika cestom; usluge prijevoza izletničkim brodicama; organiziranje prijevoza putnika automobilima; organiziranje prijevoza putnika morem; usluge prijave putnika za prijevoz; prijevoz putnika i njihove prtljage; cestovne usluge prijevoza za turiste; usluge prijevoza putnika morskim putem; ugovaranje usluga putničkog prijevoza za druge korištenjem mrežne aplikacije; ugovaranje usluga putničkog prijevoza za druge putem mrežne aplikacije; kurirske usluge; kurirske usluge (putne -); dostava poruka [kurirska]; usluge isporuke pošte i kurirske usluge; isporuka korespondencije poštom i/ili posredstvom kurira; dostava robe posredstvom kurira; preuzimanje, prijevoz i isporuka robe, dokumenata, paketa i pisama; dostava namirnica; dostava dokumenata; dostava hrane;		

(111)	<b>Z20240006</b>	(151)	19.09.2024.
		(450)	27.09.2024.
(210)	Z20240006A	(220)	05.01.2024.
		(181)	05.01.2034.
(732)	<b>Jobs d.o.o.</b>		
	Zagrebačka cesta 86a, 10000 Zagreb, HR		
(540)			

## Jobs

(511) **9** elektroničke oglasne ploče

(111)	<b>Z20240042</b>	(151)	09.09.2024.
		(450)	27.09.2024.
(210)	Z20240042A	(220)	16.01.2024.
		(181)	16.01.2034.
(732)	<b>ZMS INFO d.o.o.</b>		
	Topolovečka ulica 41, 10000 Zagreb, HR		
(740)	Franjo Serdar, Zagreb, HR		
(540)			



(591)	svjetloplava, tamnoplava		
(531)	26.11.02; 26.11.13; 27.05.01; 27.05.10; 29.01.04; 29.01.06		
(511)	<b>9</b> računala i računalna oprema; računalni hardver; računalni programi povezani s obavljanjem financijskih transakcija; računalni softver za upravljanje bazama podataka; sigurnosni softver; softver; softver za upravljanje podacima, datotekama i bazama podataka; softver za upravljanje transakcijama putem interneta; uređaji za obradu elektroničkog plaćanja		
	<b>35</b> ažuriranje i održavanje podataka u računalnim bazama podataka; obrada podataka; računalno upravljanje bazama podataka; upravljanje i sastavljanje računalnih baza podataka		
	<b>36</b> elektronička obrada plaćanja; obrada elektroničkih plaćanja; obrada plaćanja debitnim karticama; obrada plaćanja putem platnih kartica; obrada platnih transakcija putem interneta; usluge elektroničkog komercijalnog plaćanja; usluge elektroničkog plaćanja; usluge financijskih prijenosa i transakcija te usluge plaćanja; usluge online financijskih transakcija; usluge plaćanja putem bežičnih telekomunikacijskih aparata i uređaja; usluge procesiranja transakcija kreditnih kartica; usluge u svezi s bankovnim karticama, kreditnim karticama, debitnim karticama i karticama za elektroničko plaćanje		
	<b>37</b> održavanje računala; održavanje uredskih strojeva		
	<b>42</b> izrada računalnih baza podataka; održavanje baza podataka; održavanje računalnih programa; održavanje softvera; programiranje (računalno -); projektiranje računalnog softvera; programiranje softvera za upravljanje bazama podataka; računalni inženjering; računalnog softvera (održavanje -); računalno savjetovanje; razvoj softvera; savjetovanje u svezi s računalima; savjetovanje u svezi s računalnom sigurnosti; stručno savjetovanje u svezi s računalnim softverom; stručno savjetovanje vezano uz računala; tehničko savjetovanje o upotrebi računalnog hardvera; tehnološko savjetovanje; usluge informacijske tehnologije; usluge inženjeringa i računalno potpomognutog inženjeringa; usluge podrške iz područja informacijske tehnologije; usluge podrške u području informacijske tehnologije [it] [rješavanje problema sa softverom]; usluge softverskog inženjeringa za programe obrade podataka		

(111)	<b>Z20240043</b>	(151)	09.09.2024.
		(450)	27.09.2024.
(210)	Z20240043A	(220)	16.01.2024.
		(181)	<b>16.01.2034.</b>
(732)	<b>ZMS INFO d.o.o.</b>		
(740)	Topolovečka ulica 41, 10000 Zagreb, HR		
(540)	Franjo Serdar, Zagreb, HR		

## ZMS Info

- (511) **9** računala i računalna oprema; računalni hardver; računalni programi povezani s obavljanjem financijskih transakcija; računalni softver za upravljanje bazama podataka; sigurnosni softver; softver; softver za upravljanje podacima, datotekama i bazama podataka; softver za upravljanje transakcijama putem interneta; uređaji za obradu elektroničkog plaćanja
- 35** ažuriranje i održavanje podataka u računalnim bazama podataka; obrada podataka; računalno upravljanje bazama podataka; upravljanje i sastavljanje računalnih baza podataka
- 36** elektronička obrada plaćanja; obrada elektroničkih plaćanja; obrada plaćanja debitnim karticama; obrada plaćanja putem platnih kartica; obrada platnih transakcija putem interneta; usluge elektroničkog komercijalnog plaćanja; usluge elektroničkog plaćanja; usluge financijskih prijenosa i transakcija te usluge plaćanja; usluge online financijskih transakcija; usluge plaćanja putem bežičnih telekomunikacijskih aparata i uređaja; usluge procesiranja transakcija kreditnih kartica; usluge u svezi s bankovnim karticama, kreditnim karticama, debitnim karticama i karticama za elektroničko plaćanje
- 37** održavanje računala; održavanje uredskih strojeva
- 42** izrada računalnih baza podataka; održavanje baza podataka; održavanje računalnih programa; održavanje softvera; programiranje (računalno -); projektiranje računalnog softvera; programiranje softvera za upravljanje bazama podataka; računalni inženjering; računalnog softvera (održavanje -); računalno savjetovanje; razvoj softvera; savjetovanje u svezi s računalima; savjetovanje u svezi s računalnom sigurnosti; stručno savjetovanje u svezi s računalnim softverom; stručno savjetovanje vezano uz računala; tehničko savjetovanje o upotrebi računalnog hardvera; tehnološko savjetovanje; usluge informacijske tehnologije; usluge inženjeringa i računalno potpomognutog inženjeringa; usluge podrške iz područja informacijske tehnologije; usluge podrške u području informacijske tehnologije [it] [rješavanje problema sa softverom]; usluge softverskog inženjeringa za programe obrade podataka

(111)	<b>Z20240044</b>	(151)	09.09.2024.
		(450)	27.09.2024.
(210)	Z20240044A	(220)	16.01.2024.
		(181)	<b>16.01.2034.</b>
(732)	<b>ZMS INFO d.o.o.</b>		
(740)	Topolovečka ulica 41, 10000 Zagreb, HR		
(540)	Franjo Serdar, Zagreb, HR		

## ZMS Plus

- (511) **9** računala i računalna oprema; računalni hardver; računalni programi povezani s obavljanjem financijskih transakcija; računalni softver za upravljanje bazama podataka; sigurnosni softver; softver; softver za upravljanje podacima, datotekama i bazama podataka; softver za upravljanje transakcijama putem interneta; uređaji za obradu elektroničkog plaćanja
- 35** ažuriranje i održavanje podataka u računalnim bazama podataka; obrada podataka; računalno upravljanje bazama podataka; upravljanje i sastavljanje računalnih baza podataka
- 36** elektronička obrada plaćanja; obrada elektroničkih plaćanja; obrada plaćanja debitnim karticama; obrada plaćanja putem platnih kartica; obrada platnih transakcija putem interneta; usluge elektroničkog komercijalnog plaćanja; usluge elektroničkog plaćanja; usluge financijskih prijenosa i transakcija te usluge

plaćanja; usluge online financijskih transakcija; usluge plaćanja putem bežičnih telekomunikacijskih aparata i uređaja; usluge procesiranja transakcija kreditnih kartica; usluge u svezi s bankovnim karticama, kreditnim karticama, debitnim karticama i karticama za elektroničko plaćanje

- 37** održavanje računala; održavanje uredskih strojeva
- 42** izrada računalnih baza podataka; održavanje baza podataka; održavanje računalnih programa; održavanje softvera; programiranje (računalno -); projektiranje računalnog softvera; programiranje softvera za upravljanje bazama podataka; računalni inženjering; računalnog softvera (održavanje -); računalno savjetovanje; razvoj softvera; savjetovanje u svezi s računalima; savjetovanje u svezi s računalnom sigurnosti; stručno savjetovanje u svezi s računalnim softverom; stručno savjetovanje vezano uz računala; tehničko savjetovanje o upotrebi računalnog hardvera; tehnološko savjetovanje; usluge informacijske tehnologije; usluge inženjeringa i računalno potpomognutog inženjeringa; usluge podrške iz područja informacijske tehnologije; usluge podrške u području informacijske tehnologije [it] [rješavanje problema sa softverom]; usluge softverskog inženjeringa za programe obrade podataka

(111)	<b>Z20240045</b>	(151)	09.09.2024.
		(450)	27.09.2024.
(210)	Z20240045A	(220)	16.01.2024.
		(181)	<b>16.01.2034.</b>
(732)	<b>ZMS INFO d.o.o.</b>		
(740)	Topolovečka ulica 41, 10000 Zagreb, HR		
(540)	Franjo Serdar, Zagreb, HR		



(591) tamnoplava, svjetloplava  
 (531) 26.11.02; 26.11.13; 27.05.01; 27.05.10; 29.01.04; 29.01.06  
 (511)

- 9** računala i računalna oprema; računalni hardver; računalni programi povezani s obavljanjem financijskih transakcija; računalni softver za upravljanje bazama podataka; sigurnosni softver; softver; softver za upravljanje podacima, datotekama i bazama podataka; softver za upravljanje transakcijama putem interneta; uređaji za obradu elektroničkog plaćanja
- 35** ažuriranje i održavanje podataka u računalnim bazama podataka; obrada podataka; računalno upravljanje bazama podataka; upravljanje i sastavljanje računalnih baza podataka
- 36** elektronička obrada plaćanja; obrada elektroničkih plaćanja; obrada plaćanja debitnim karticama; obrada plaćanja putem platnih kartica; obrada platnih transakcija putem interneta; usluge elektroničkog komercijalnog plaćanja; usluge elektroničkog plaćanja; usluge financijskih prijenosa i transakcija te usluge plaćanja; usluge online financijskih transakcija; usluge plaćanja putem bežičnih telekomunikacijskih aparata i uređaja; usluge procesiranja transakcija kreditnih kartica; usluge u svezi s bankovnim karticama, kreditnim karticama, debitnim karticama i karticama za elektroničko plaćanje
- 37** održavanje računala; održavanje uredskih strojeva
- 42** izrada računalnih baza podataka; održavanje baza podataka; održavanje računalnih programa; održavanje softvera; programiranje (računalno -); projektiranje računalnog softvera; programiranje softvera za upravljanje bazama podataka; računalni inženjering; računalnog softvera (održavanje -); računalno savjetovanje; razvoj softvera; savjetovanje u svezi s računalima; savjetovanje u svezi s računalnom sigurnosti; stručno savjetovanje u svezi s računalnim softverom; stručno savjetovanje vezano uz računala; tehničko savjetovanje o upotrebi računalnog hardvera; tehnološko savjetovanje; usluge informacijske tehnologije; usluge inženjeringa i računalno potpomognutog inženjeringa; usluge podrške iz područja informacijske tehnologije; usluge podrške u području informacijske tehnologije [it] [rješavanje

problema sa softverom]; usluge softverskog inženjeringa za programe obrade podataka

(111)	<b>Z20240046</b>	(151)	09.09.2024.
		(450)	27.09.2024.
(210)	Z20240046A	(220)	16.01.2024.
		(181)	<b>16.01.2034.</b>
(732)	<b>ZMS INFO d.o.o.</b>		
(740)	Topolovečka ulica 41, 10000 Zagreb, HR		
(540)	Franjo Serdar, Zagreb, HR		

## ZMS Group

(511)	<b>9</b>	računala i računalna oprema; računalni hardver; računalni programi povezani s obavljanjem financijskih transakcija; računalni softver za upravljanje bazama podataka; sigurnosni softver; softver; softver za upravljanje podatcima, datotekama i bazama podataka; softver za upravljanje transakcijama putem interneta; uređaji za obradu elektroničkog plaćanja
	<b>35</b>	ažuriranje i održavanje podataka u računalnim bazama podataka; obrada podataka; računalno upravljanje bazama podataka; upravljanje i sastavljanje računalnih baza podataka
	<b>36</b>	elektronička obrada plaćanja; obrada elektroničkih plaćanja; obrada plaćanja debitnim karticama; obrada plaćanja putem platnih kartica; obrada platnih transakcija putem interneta; usluge elektroničkog komercijalnog plaćanja; usluge elektroničkog plaćanja; usluge financijskih prijenosa i transakcija te usluge plaćanja; usluge online financijskih transakcija; usluge plaćanja putem bežičnih telekomunikacijskih aparata i uređaja; usluge procesiranja transakcija kreditnih kartica; usluge u svezi s bankovnim karticama, kreditnim karticama, debitnim karticama i karticama za elektroničko plaćanje
	<b>37</b>	održavanje računala; održavanje uredskih strojeva
	<b>42</b>	izrada računalnih baza podataka; održavanje baza podataka; održavanje računalnih programa; održavanje softvera; programiranje (računalno -); projektiranje računalnog softvera; programiranje softvera za upravljanje bazama podataka; računalni inženjering; računalnog softvera (održavanje -); računalno savjetovanje; razvoj softvera; savjetovanje u svezi s računalima; savjetovanje u svezi s računalnom sigurnosti; stručno savjetovanje u svezi s računalnim softverom; stručno savjetovanje vezano uz računala; tehničko savjetovanje o upotrebi računalnog hardvera; tehnološko savjetovanje; usluge informacijske tehnologije; usluge inženjeringa i računalno potpomognutog inženjeringa; usluge podrške iz područja informacijske tehnologije [it] [rješavanje problema sa softverom]; usluge softverskog inženjeringa za programe obrade podataka

(111)	<b>Z20240047</b>	(151)	09.09.2024.
		(450)	27.09.2024.
(210)	Z20240047A	(220)	16.01.2024.
		(181)	<b>16.01.2034.</b>
(732)	<b>ZMS INFO d.o.o.</b>		
(740)	Topolovečka ulica 41, 10000 Zagreb, HR		
(540)	Franjo Serdar, Zagreb, HR		



(591)	tamnoplava, svjetloplava		
(531)	26.11.02; 26.11.13; 27.05.01; 27.05.10; 29.01.04; 29.01.06		
(511)	<b>9</b>	računala i računalna oprema; računalni hardver; računalni programi povezani s obavljanjem financijskih transakcija; računalni softver za upravljanje bazama podataka; sigurnosni softver; softver; softver za upravljanje podatcima, datotekama i bazama	

podataka; softver za upravljanje transakcijama putem interneta; uređaji za obradu elektroničkog plaćanja

<b>35</b>	ažuriranje i održavanje podataka u računalnim bazama podataka; obrada podataka; računalno upravljanje bazama podataka; upravljanje i sastavljanje računalnih baza podataka
<b>36</b>	elektronička obrada plaćanja; obrada elektroničkih plaćanja; obrada plaćanja debitnim karticama; obrada plaćanja putem platnih kartica; obrada platnih transakcija putem interneta; usluge elektroničkog komercijalnog plaćanja; usluge elektroničkog plaćanja; usluge financijskih prijenosa i transakcija te usluge plaćanja; usluge online financijskih transakcija; usluge plaćanja putem bežičnih telekomunikacijskih aparata i uređaja; usluge procesiranja transakcija kreditnih kartica; usluge u svezi s bankovnim karticama, kreditnim karticama, debitnim karticama i karticama za elektroničko plaćanje
<b>37</b>	održavanje računala; održavanje uredskih strojeva
<b>42</b>	izrada računalnih baza podataka; održavanje baza podataka; održavanje računalnih programa; održavanje softvera; programiranje (računalno -); projektiranje računalnog softvera; programiranje softvera za upravljanje bazama podataka; računalni inženjering; računalnog softvera (održavanje -); računalno savjetovanje; razvoj softvera; savjetovanje u svezi s računalima; savjetovanje u svezi s računalnom sigurnosti; stručno savjetovanje u svezi s računalnim softverom; stručno savjetovanje vezano uz računala; tehničko savjetovanje o upotrebi računalnog hardvera; tehnološko savjetovanje; usluge informacijske tehnologije; usluge inženjeringa i računalno potpomognutog inženjeringa; usluge podrške iz područja informacijske tehnologije; usluge podrške u području informacijske tehnologije [it] [rješavanje problema sa softverom]; usluge softverskog inženjeringa za programe obrade podataka

(111)	<b>Z20240048</b>	(151)	09.09.2024.
		(450)	27.09.2024.
(210)	Z20240048A	(220)	16.01.2024.
		(181)	<b>16.01.2034.</b>
(732)	<b>ZMS INFO d.o.o.</b>		
(740)	Topolovečka ulica 41, 10000 Zagreb, HR		
(540)	Franjo Serdar, Zagreb, HR		

## PowerZaC

(511)	<b>9</b>	računala i računalna oprema; računalni hardver; računalni programi povezani s obavljanjem financijskih transakcija; računalni softver za upravljanje bazama podataka; sigurnosni softver; softver; softver za upravljanje podatcima, datotekama i bazama podataka; softver za upravljanje transakcijama putem interneta; uređaji za obradu elektroničkog plaćanja
	<b>35</b>	ažuriranje i održavanje podataka u računalnim bazama podataka; obrada podataka; računalno upravljanje bazama podataka; upravljanje i sastavljanje računalnih baza podataka
	<b>36</b>	elektronička obrada plaćanja; obrada elektroničkih plaćanja; obrada plaćanja debitnim karticama; obrada plaćanja putem platnih kartica; obrada platnih transakcija putem interneta; usluge elektroničkog komercijalnog plaćanja; usluge elektroničkog plaćanja; usluge financijskih prijenosa i transakcija te usluge plaćanja; usluge online financijskih transakcija; usluge plaćanja putem bežičnih telekomunikacijskih aparata i uređaja; usluge procesiranja transakcija kreditnih kartica; usluge u svezi s bankovnim karticama, kreditnim karticama, debitnim karticama i karticama za elektroničko plaćanje
	<b>37</b>	održavanje računala; održavanje uredskih strojeva
	<b>42</b>	izrada računalnih baza podataka; održavanje baza podataka; održavanje računalnih programa; održavanje softvera; programiranje (računalno -); projektiranje računalnog softvera; programiranje softvera za upravljanje bazama podataka; računalni inženjering; računalnog softvera (održavanje -); računalno savjetovanje; razvoj softvera; savjetovanje u svezi s računalima; savjetovanje u svezi s računalnom sigurnosti; stručno savjetovanje u svezi s računalnim softverom; stručno savjetovanje vezano uz računala; tehničko savjetovanje o upotrebi računalnog hardvera; tehnološko savjetovanje; usluge informacijske tehnologije; usluge inženjeringa i računalno

potpomognutog inženjeringa; usluge podrške iz područja informacijske tehnologije; usluge podrške u području informacijske tehnologije [it] [rješavanje problema sa softverom]; usluge softverskog inženjeringa za programe obrade podataka

(111)	<b>Z20240049</b>	(151)	09.09.2024.
		(450)	27.09.2024.
(210)	Z20240049A	(220)	16.01.2024.
		(181)	<b>16.01.2034.</b>
(732)	<b>ZMS INFO d.o.o.</b>		
(740)	Topolovečka ulica 41, 10000 Zagreb, HR		
(540)	Franjo Serdar, Zagreb, HR		

## zCMS

(511)	<b>9</b>	računala i računalna oprema; računalni hardver; računalni programi povezani s obavljanjem finansijskih transakcija; računalni softver za upravljanje bazama podataka; sigurnosni softver; softver; softver za upravljanje podacima, datotekama i bazama podataka; softver za upravljanje transakcijama putem interneta; uređaji za obradu elektroničkog plaćanja
	<b>35</b>	ažuriranje i održavanje podataka u računalnim bazama podataka; obrada podataka; računalno upravljanje bazama podataka; upravljanje i sastavljanje računalnih baza podataka
	<b>36</b>	elektronička obrada plaćanja; obrada elektroničkih plaćanja; obrada plaćanja debitnim karticama; obrada plaćanja putem platnih kartica; obrada platnih transakcija putem interneta; usluge elektroničkog komercijalnog plaćanja; usluge elektroničkog plaćanja; usluge finansijskih prijenosa i transakcija te usluge plaćanja; usluge online finansijskih transakcija; usluge plaćanja putem bežičnih telekomunikacijskih aparata i uređaja; usluge procesiranja transakcija kreditnih kartica; usluge u svezi s bankovnim karticama, kreditnim karticama, debitnim karticama i karticama za elektroničko plaćanje
	<b>37</b>	održavanje računala; održavanje uredskih strojeva
	<b>42</b>	izrada računalnih baza podataka; održavanje baza podataka; održavanje računalnih programa; održavanje softvera; programiranje (računalno -); projektiranje računalnog softvera; programiranje softvera za upravljanje bazama podataka; računalni inženjering; računalnog softvera (održavanje -); računalno savjetovanje; razvoj softvera; savjetovanje u svezi s računalima; savjetovanje u svezi s računalnom sigurnosti; stručno savjetovanje u svezi s računalnim softverom; stručno savjetovanje vezano uz računala; tehničko savjetovanje o upotrebi računalnog hardvera; tehnološko savjetovanje; usluge informacijske tehnologije; usluge inženjeringa i računalno potpomognutog inženjeringa; usluge podrške iz područja informacijske tehnologije; usluge podrške u području informacijske tehnologije [it] [rješavanje problema sa softverom]; usluge softverskog inženjeringa za programe obrade podataka

(111)	<b>Z20240050</b>	(151)	09.09.2024.
		(450)	27.09.2024.
(210)	Z20240050A	(220)	16.01.2024.
		(181)	<b>16.01.2034.</b>
(732)	<b>ZMS INFO d.o.o.</b>		
(740)	Topolovečka ulica 41, 10000 Zagreb, HR		
(540)	Franjo Serdar, Zagreb, HR		

## GPa

(511)	<b>9</b>	računala i računalna oprema; računalni hardver; računalni programi povezani s obavljanjem finansijskih transakcija; računalni softver za upravljanje bazama podataka; sigurnosni softver; softver; softver za upravljanje podacima, datotekama i bazama podataka; softver za upravljanje transakcijama putem interneta; uređaji za obradu elektroničkog plaćanja
	<b>35</b>	ažuriranje i održavanje podataka u računalnim bazama podataka; obrada podataka; računalno upravljanje bazama podataka; upravljanje i sastavljanje računalnih baza podataka

<b>36</b>	elektronička obrada plaćanja; obrada elektroničkih plaćanja; obrada plaćanja debitnim karticama; obrada plaćanja putem platnih kartica; obrada platnih transakcija putem interneta; usluge elektroničkog komercijalnog plaćanja; usluge elektroničkog plaćanja; usluge finansijskih prijenosa i transakcija te usluge plaćanja; usluge online finansijskih transakcija; usluge plaćanja putem bežičnih telekomunikacijskih aparata i uređaja; usluge procesiranja transakcija kreditnih kartica; usluge u svezi s bankovnim karticama, kreditnim karticama, debitnim karticama i karticama za elektroničko plaćanje
<b>37</b>	održavanje računala; održavanje uredskih strojeva
<b>42</b>	izrada računalnih baza podataka; održavanje baza podataka; održavanje računalnih programa; održavanje softvera; programiranje (računalno -); projektiranje računalnog softvera; programiranje softvera za upravljanje bazama podataka; računalni inženjering; računalnog softvera (održavanje -); računalno savjetovanje; razvoj softvera; savjetovanje u svezi s računalima; savjetovanje u svezi s računalnom sigurnosti; stručno savjetovanje u svezi s računalnim softverom; stručno savjetovanje vezano uz računala; tehničko savjetovanje o upotrebi računalnog hardvera; tehnološko savjetovanje; usluge informacijske tehnologije; usluge inženjeringa i računalno potpomognutog inženjeringa; usluge podrške iz područja informacijske tehnologije; usluge podrške u području informacijske tehnologije [it] [rješavanje problema sa softverom]; usluge softverskog inženjeringa za programe obrade podataka

(111)	<b>Z20240074</b>	(151)	16.09.2024.
		(450)	27.09.2024.
(210)	Z20240074A	(220)	29.01.2024.
		(181)	<b>29.01.2034.</b>
(732)	<b>Vedran Mirić</b>		
(540)	Ulica Ljerke Šram 16, 10000 Zagreb, HR		



(591)	bijela, siva, zelena
(531)	01.15.03; 15.09.01; 15.09.02; 27.05.01; 27.05.10; 27.05.24; 29.01.03; 29.01.06
(511)	<b>9</b> uređaji, instrumenti i kablovi za električnu energiju; punjive baterije; baterije; litijske baterije; litij-ionske baterije; adapteri za baterije
	<b>35</b> najam digitalnih ploča za oglašavanje; posredničke usluge koje se odnose na najam vremena i prostora za oglašavanje; oglašavanje; plakatiranje [oglašavanje]; oglašavanje i marketing; oglašavanje i promidžba; oglašavanje putem banera; vanjsko oglašavanje; oglašavanje i promotivne usluge; oglašavanje i usluge oglašavanja; iznajmljivanje opreme za oglašavanje; oglašavanje putem elektroničkih reklamnih panoa; usluge posredovanja u vezi s oglašavanjem; konzultantske usluge za komunikacijsku strategiju za oglašavanje
	<b>38</b> iznajmljivanje bežičnih komunikacijskih sustava; iznajmljivanje komunikacijske opreme; pružanje i iznajmljivanje telekomunikacijskih instalacija i opreme; najam opreme za mobilnu telefoniju
	<b>40</b> umnožavanje audio i video snimaka; iznajmljivanje rezne opreme; najam baterija; generatora električne energije (iznajmljivanje -); najam opreme za generiranje energije

(111)	<b>Z20240175</b>	(151)	10.09.2024.
		(450)	27.09.2024.
(210)	Z20240175A	(220)	21.02.2024.
		(181)	<b>21.02.2034.</b>
(732)	<b>Hrvatski Telekom d.d.</b>		

Radnička cesta 21, 10000 Zagreb, HR

(540)

# MAXtv To Go

(511)

9 računala; netbook računala [računala]; procesna računala; ugrađena računala; sučelja računala; komponente računala; tipkovnice računala; mini-računala; računala, prijenosna; kućišta računala; osobna računala; računala, džepna; komunikacijska računala; radne stanice [računala]; programi za računala; monitori računala; hibridna prijenosna računala; digitalna tablet računala; štampači za računala; ručna osobna računala; tanka klijentska računala; konvertibilna prijenosna računala; računala za bicikle; zvučnici za računala; memorije za računala; periferna oprema za računala; periferni uređaji za računala; diskovni pogoni za računala; ulazni sklopovi za računala; navlake (oblikovane -) za računala; kućišta za računala; torbe za računala [prilagođene]; torbe za prijenosna računala; navigacijska računala za auto; pisači dokumenta za računala; stalak za tablet računala; satni generatori za računala; operativni programi za računala; dodatne kartice za računala; zakrivljeni monitori za računala; džepna računala za bilješke; periferni uređaji bežičnih računala; elektroničke komponente za računala; središnje procesirajuće jedinice računala; softver čuvara zaslona računala; mrežni mostovi za računala; računala i računalna oprema; kartice za osobna računala; tipkovnice za tablet računala; navlake za tablet računala; futrole za tablet računala; softver za tablet računala; dodirne podloge za računala; okviri za zaslone računala; filtri za zaštitu ekrana računala; skupine integriranih krugova za računala; priključne stanice za prijenosna računala; prazni tvrdi diskovi za računala; rashladna postolja za prijenosna računala; punjači baterija za tablet računala; stalci prilagođeni za prijenosna računala; punjači baterija za prijenosna računala; računala za uporabu u upravljanju podacima; računala za vozila s autonomnim upravljanjem; vanjski pogoni za tvrde diskove računala; prijenosni pogoni tvrdih diskova za računala; navigacijski sustavi za vozila [putna računala]; čuvari zaslona za računala koji se mogu preuzeti; računalni programi za komunikaciju s korisnicima džepnih računala; računalni uslužni programi [programi za održavanje računala]; aplikacijski softver za osobna računala za upravljanje sustavima za kontrolu dokumenata; aplikacijski softver za osobna računala za sustave za kontrolu dokumenata; dodatne tiskane pločice za povezivanje računala sa programima za umrežavanje; bežični daljinski upravljači za prijenosne elektroničke uređaje i računala; pozadine koje se mogu preuzeti za računala i telefone; računalni softver za nadzor dječjeg korištenja računala i interneta; računalni softver za testiranje ranjivosti računala i računalnih mreža; strojevi za kodiranje kreditnih kartica [dodatna oprema za računala]; računalni programi za komunikaciju između računala putem lokalne mreže; upute za rad i uporabu pohranjene u digitalnom obliku za računala i računalne programe, posebno na disketama ili CD-ROM-ovima; mobiteli; računalni programi i softver za obradu slike u mobitelima; mobiteli s velikim tipkama i brojevima za slabovidne osobe i osobe s ograničenom pokretljivošću; mobilni telefoni; digitalni mobilni telefoni; mobilni telefoni [uređaji]; mobilni telefoni s ugrađenim telefaksom; mobilni telefoni s brailleovim pismom; mobilni telefoni za korištenje u vozilima; držači prilagođeni mobilnim i pametnim telefonima; zaštitna folija za zaslone na mobilnim telefonima; programi za računalne igre za uporabu na mobilnim telefonima; izbrisivi memorijski pogoni USB s mikrokonektorima USB koji su kompatibilni s mobilnim telefonima; mobilne aplikacije; obrazovne mobilne aplikacije; mobilne aplikacije za rezervaciju taksija; softveri i aplikacije za mobilne uređaje; računali softver za aplikacije za mobilne telefone; aplikacije za mobilne uređaje namijenjene upravljanju podacima koje se mogu preuzimati; aplikacije za mobilne uređaje namijenjene prijenosu podataka koje se mogu preuzimati; aplikacije za mobilne uređaje namijenjene prijenosu informacija koje se mogu preuzimati; aplikacije za mobilne uređaje namijenjene upravljanju informacijama koje se mogu preuzimati; mobilne aplikacije koje se mogu preuzimati i koje se koriste s nosivim računalnim uređajima; softver koji se može preuzeti u obliku mobilne aplikacije za dostavljanje i

namučivanje hrane; softver koji se može preuzeti u obliku mobilne aplikacije za namučivanje i dostavljanje obroka; računalni softver za mobilne aplikacije kojima se omogućuju interakcija i sučelje između vozila i mobilnih uređaja; mobilni radio uređaji; mobilni prijamnici podataka

38 komunikacija putem računala; komunikacija između računala; usluge komunikacije između računala; omogućavanje komunikacije između računala; usluge elektroničke komunikacije pomoću računala; usluge interaktivne komunikacije pomoću računala; prijenos poruka i slika putem računala; prijenos podataka između računala i radnih stanica; komunikacijske usluge, to jest elektronički prijenos podataka i dokumenata između korisnika računala; pružanje online soba za čavrljanje za prijenos poruka između korisnika računala; pružanje online elektroničkih oglasnih ploča za prijenos poruka između korisnika računala; komunikacija mobitelima; mobilna telefonija; telefonske usluge i mobilna telefonija; komunikacija mobilnim telefonima; usluge komunikacije mobilnim telefonima; usluge mobilne telekomunikacije; telekomunikacije; usluge telekomunikacijske mreže; automatski prijenos digitalnih podataka putem telekomunikacijskih kanala; bežične širokopojasne komunikacijske usluge; daljinski prijenos audio signala telekomunikacijskim putem; daljinski prijenos podataka telekomunikacijskim putem; davanje pristupa velike brzine računalnima i komunikacijskim mrežama; digitalni prijenos podataka; informativne i savjetodavne usluge u svezi s telekomunikacijskim uslugama; informativne i savjetodavne usluge u svezi s telekomunikacijama; informacije u svezi s komunikacijama; informacije o telekomunikacijama; elektronički prijenos slika (usluge za -); elektronički prijenos poruka i podataka; elektronički prijenos instant poruka i podataka; elektronički prijenos i ponovni prijenos zvuka, slika, dokumenata, poruka i podataka; elektronički prijenos glasa (usluge za -); elektronički prijenos dokumenata (usluge za -); elektroničke komunikacijske mreže; dostavljanje digitalnog audio i/ili video signala telekomunikacijskim putem; dostava poruka pomoću elektroničkih medija; komunikacija putem elektroničkih sredstava; komunikacija podataka putem satelita; komunikacija podataka elektroničkim sredstvima; kabelski prijenos zvukova, slika, signala i podataka; iskorištavanje širokopojasnih telekomunikacijskih mreža; iskorištavanje telekomunikacijskih sustava; iskorištavanje satelita za telekomunikaciju; iskorištavanje radiofrekvencijskih komunikacijskih sustava; iskorištavanje prijemnih antena koje rade na relaciji satelit-zemlja; internetski prijenos događanja u području e-sportova; interaktivni prijenos videa putem digitalnih mreža; interaktivne telekomunikacijske usluge; informativne usluge u svezi s telekomunikacijama; informativne usluge u svezi s elektroničkim komunikacijskim mrežama; komunikacijske usluge pomoću elektroničkih sredstava; komunikacijske usluge kabelskim putem; komunikacijske usluge elektroničkim putem; komunikacija putem multinacionalnih telekomunikacijskih mreža; obavijesti o telekomunikacijama; mrežni prijenos zvukova, slika, signala i podataka; mobilne radijske komunikacije; mobilne medijske usluge u vidu elektroničkog prijenosa zabavnih medijskih sadržaja; konzultantske usluge za telekomunikacije; konzultantske usluge u području elektroničkih komunikacija; komunikacijske usluge za razmjenu podataka u elektroničkom obliku; komunikacijske usluge za prijenos podataka elektroničkim sredstvima; komunikacijske usluge za prijenos podataka; komunikacijske usluge za elektronički prijenos slika; komunikacijske usluge za elektronički prijenos podataka; komunikacijske usluge za elektronički prijenos glasova; podatkovna komunikacija elektroničkim sredstvima; paketni prijenos podataka i slika; online informativne usluge u svezi s telekomunikacijama; omogućavanje pristupa telekomunikacijskim mrežama; omogućavanje pristupa uslugama telekomunikacijskog skladištenja; omogućavanje pristupa elektroničkim komunikacijskim mrežama i elektroničkim bazama podataka; objedinjene usluge za razmjenu poruka; održavanje video konferencija; prijenos kratkih poruka [SMS], slika, govora, zvuka, glazbe i tekstovnih komunikacija između mobilnih telekomunikacijskih naprava; prijenos i prijem [prijenos] podataka iz baze podataka putem telekomunikacijske mreže; prijenos podataka, poruka i informacija; prijenos poruka, podataka i sadržaja putem interneta i drugih komunikacijskih mreža;

prijenos poruka koje se temelje na lokaciji; prijenos poruka i slika; prijenos podataka, zvuka i slika putem satelita; prijenos podataka za druge; prijenos podataka putem telekomunikacije; prikupljanje i prijenos poruka; prijenos zvučnih i video snimaka putem mreža; prijenos zvuka putem interaktivnih multimedijalnih mreža; prijenos zvuka i slike putem satelita ili interaktivnih multimedijalnih mreža; prijenos vijesti; prijenos video filmova; prijenos signala za elektroničko poslovanje putem telekomunikacijskih sustava i sustava za podatkovnu komunikaciju; pružanje pristupa širokopoljarnim telekomunikacijama; pružanje podataka u svezi s telekomunikacijama; pružanje komunikacijskih usluga pomoću telefonskih kartica ili debitnih kartica; pružanje komunikacijskih sredstava za razmjenu digitalnih podataka; pružanje komunikacijskih alata za razmjenu elektroničkih podataka; pružanje informacija o bežičnoj komunikaciji; pružanje bežičnih telekomunikacija preko elektroničkih komunikacijskih mreža; profesionalno savjetovanje u svezi s telekomunikacijama; pružanje usluga za održavanje video konferencija; pružanje usluga za bežičnu primjenu protokola [WAP] uključujući i one koje koriste sigurni komunikacijski kanal; pružanje telekomunikacijskih veza za telefonske linije za čavrljanje; pružanje telekomunikacijskih veza za podatkovne centre; pružanje satelitskog kapaciteta [telekomunikacije]; pružanje privatnih mobilnih radio usluga; savjetodavne usluge za telekomunikacije; savjetodavne i konzultantske usluge koje se odnose na bežične komunikacije i bežičnu komunikacijsku opremu; savjetodavne usluge koje se odnose na komunikacije; savjetničke usluge u svezi s prijenosom podataka; satelitski prijenos zvukova, slika, signala i podataka; širokopoljarni radijske komunikacijske usluge; telekomunikacija podataka (uključujući web stranice); slanje, primanje i prosljeđivanje poruka; siguran prijenos podataka, zvuka i slika; savjetovanje u svezi s komunikacijskim mrežama; telefonske usluge i mobilna telefonija; telekomunikacijske usluge; usluge bežične komunikacije; usluge audiovizualne komunikacije; upravljanje telekomunikacijskom mrežom; upravljanje elektroničkim komunikacijskim sustavima; upravljanje elektroničkim komunikacijskim mrežama; usluge elektroničkih novinskih agencija; usluge elektroničkih komunikacija za prijenos podataka; usluge elektroničkih komunikacija povezane s autorizacijom kreditnih kartica; usluge elektroničke komunikacije za prijenos pomoću antena; usluge digitalnog prijenosa audio i video podataka; usluge digitalne komunikacije; usluge mobilne telekomunikacijske mreže

(111)	<b>Z20240177</b>	(151)	10.09.2024.
(210)	Z20240177A	(450)	27.09.2024.
(732)	<b>Hrvatski Telekom d.d.</b>	(220)	21.02.2024.
(540)	Radnička cesta 21, 10000 Zagreb, HR	(181)	<b>21.02.2034.</b>

## MAXtv

(511) 9 računala; netbook računala [računala]; procesna računala; ugrađena računala; sučelja računala; komponente računala; tipkovnice računala; mini-računala; računala, prijenosna; kućišta računala; osobna računala; računala, džepna; komunikacijska računala; radne stanice [računala]; programi za računala; monitori računala; hibridna prijenosna računala; digitalna tablet računala; štampači za računala; ručna osobna računala; tanka klijentska računala; konvertibilna prijenosna računala; računala za bicikle; zvučnici za računala; memorije za računala; periferna oprema za računala; periferni uređaji za računala; diskovni pogoni za računala; ulazni sklopovi za računala; navlake (oblikovane -) za računala; kućišta za računala; torbe za računala [prilagođene]; torbe za prijenosna računala; navigacijska računala za auto; pisači dokumenta za računala; stalak za tablet računala; satni generatori za računala; operativni programi za računala; dodatne kartice za računala; zakrivljeni monitori za računala; džepna računala za bilješke; periferni uređaji bežičnih računala; elektroničke komponente za računala; središnje procesirajuće jedinice računala; softver čuvara zaslona

računala; mrežni mostovi za računala; računala i računalna oprema; kartice za osobna računala; tipkovnice za tablet računala; navlake za tablet računala; futrole za tablet računala; softver za tablet računala; dodirne podloge za računala; okviri za zaslone računala; filtri za zaštitu ekrana računala; skupine integriranih krugova za računala; priključne stanice za prijenosna računala; prazni tvrdi diskovi za računala; rashladna postolja za prijenosna računala; punjači baterija za tablet računala; stalci prilagođeni za prijenosna računala; punjači baterija za prijenosna računala; računala za uporabu u upravljanju podacima; računala za vozila s autonomnim upravljanjem; vanjski pogoni za tvrde diskove računala; prijenosni pogoni tvrdih diskova za računala; navigacijski sustavi za vozila [putna računala]; čuvari zaslona za računala koji se mogu preuzeti; računalni programi za komunikaciju s korisnicima džepnih računala; računalni uslužni programi [programi za održavanje računala]; aplikacijski softver za osobna računala za upravljanje sustavima za kontrolu dokumenata; aplikacijski softver za osobna računala za sustave za kontrolu dokumenata; dodatne tiskane pločice za povezivanje računala sa programima za umrežavanje; bežični daljinski upravljači za prijenosne elektroničke uređaje i računala; pozadine koje se mogu preuzeti za računala i telefone; računalni softver za nadzor dječjeg korištenja računala i interneta; računalni softver za testiranje ranjivosti računala i računalnih mreža; strojevi za kodiranje kreditnih kartica [dodatna oprema za računala]; računalni programi za komunikaciju između računala putem lokalne mreže; upute za rad i uporabu pohranjene u digitalnom obliku za računala i računalne programe, posebno na disketama ili CD-ROM-ovima; mobiteli; računalni programi i softver za obradu slike u mobilnim; mobiteli s velikim tipkama i brojevima za slabovidne osobe i osobe s ograničenom pokretljivošću; mobilni telefoni; digitalni mobilni telefoni; mobilni telefoni [uređaji]; mobilni telefoni s ugrađenim telefaksom; mobilni telefoni s brailleovim pismom; mobilni telefoni za korištenje u vozilima; držači prilagođeni mobilnim i pametnim telefonima; zaštitna folija za zaslone na mobilnim telefonima; programi za računalne igre za uporabu na mobilnim telefonima; izbrisivi memorijski pogoni USB s mikrokonektorima USB koji su kompatibilni s mobilnim telefonima; mobilne aplikacije; obrazovne mobilne aplikacije; mobilne aplikacije za rezervaciju taksija; softveri i aplikacije za mobilne uređaje; računalni softver za aplikacije za mobilne telefone; aplikacije za mobilne uređaje namijenjene upravljanju podacima koje se mogu preuzimati; aplikacije za mobilne uređaje namijenjene prijenosu podataka koje se mogu preuzimati; aplikacije za mobilne uređaje namijenjene prijenosu informacija koje se mogu preuzimati; aplikacije za mobilne uređaje namijenjene upravljanju informacijama koje se mogu preuzimati; mobilne aplikacije koje se mogu preuzimati i koje se koriste s nosivim računalnim uređajima; softver koji se može preuzeti u obliku mobilne aplikacije za dostavljanje i naručivanje hrane; softver koji se može preuzeti u obliku mobilne aplikacije za naručivanje i dostavljanje obroka; računalni softver za mobilne aplikacije kojima se omogućuju interakcija i sučelje između vozila i mobilnih uređaja; mobilni radio uređaji; mobilni prijammnici podataka

38 komunikacija putem računala; komunikacija između računala; usluge komunikacije između računala; omogućavanje komunikacije između računala; usluge elektroničke komunikacije pomoću računala; usluge interaktivne komunikacije pomoću računala; prijenos poruka i slika putem računala; prijenos podataka između računala i radnih stanica; komunikacijske usluge, to jest elektronički prijenos podataka i dokumenata između korisnika računala; pružanje online soba za čavrljanje za prijenos poruka između korisnika računala; pružanje online elektroničkih oglasnih ploča za prijenos poruka između korisnika računala; komunikacija mobitelima; mobilna telefonija; telefonske usluge i mobilna telefonija; komunikacija mobilnim telefonima; usluge komunikacije mobilnim telefonima; usluge mobilne telekomunikacije; telekomunikacije; usluge telekomunikacijske mreže; automatski prijenos digitalnih podataka putem telekomunikacijskih kanala; bežične širokopoljarnne komunikacijske usluge; daljinski prijenos audio signala telekomunikacijskim putem; daljinski prijenos podataka telekomunikacijskim putem; davanje pristupa velike brzine računalnima i komunikacijskim mrežama; digitalni prijenos podataka; informativne i savjetodavne

usluge u svezi s telekomunikacijskim uslugama; informativne i savjetodavne usluge u svezi s telekomunikacijama; informacije u svezi s komunikacijama; informacije o telekomunikacijama; elektronički prijenos slika (usluge za -); elektronički prijenos poruka i podataka; elektronički prijenos instant poruka i podataka; elektronički prijenos i ponovni prijenos zvuka, slika, dokumenata, poruka i podataka; elektronički prijenos glasa (usluge za -); elektronički prijenos dokumenata (usluge za -); elektroničke komunikacijske mreže; dostavljanje digitalnog audio i/ili video signala telekomunikacijskim putem; dostava poruka pomoću elektroničkih medija; komunikacija putem elektroničkih sredstava; komunikacija podataka putem satelita; komunikacija podataka elektroničkim sredstvima; kabelski prijenos zvukova, slika, signala i podataka; iskorištavanje širokopoljnih telekomunikacijskih mreža; iskorištavanje telekomunikacijskih sustava; iskorištavanje satelita za telekomunikaciju; iskorištavanje radiofrekvencijskih komunikacijskih sustava; iskorištavanje prijemnih antena koje rade na relaciji satelit-zemlja; internetski prijenos događanja u području e-sportova; interaktivni prijenos videa putem digitalnih mreža; interaktivne telekomunikacijske usluge; informativne usluge u svezi s telekomunikacijama; informativne usluge u svezi s elektroničkim komunikacijskim mrežama; komunikacijske usluge pomoću elektroničkih sredstava; komunikacijske usluge kabelskim putem; komunikacijske usluge elektroničkim putem; komunikacija putem multinacionalnih telekomunikacijskih mreža; obavijesti o telekomunikacijama; mrežni prijenos zvukova, slika, signala i podataka; mobilne radijske komunikacije; mobilne medijske usluge u vidu elektroničkog prijenosa zabavnih medijskih sadržaja; konzultantske usluge za telekomunikacije; konzultantske usluge u području elektroničkih komunikacija; komunikacijske usluge za razmjenu podataka u elektroničkom obliku; komunikacijske usluge za prijenos podataka elektroničkim sredstvima; komunikacijske usluge za prijenos podataka; komunikacijske usluge za elektronički prijenos slika; komunikacijske usluge za elektronički prijenos podataka; komunikacijske usluge za elektronički prijenos glasova; podatkovna komunikacija elektroničkim sredstvima; paketni prijenos podataka i slika; online informativne usluge u svezi s telekomunikacijama; omogućavanje pristupa telekomunikacijskim mrežama; omogućavanje pristupa uslugama telekomunikacijskog skladištenja; omogućavanje pristupa elektroničkim komunikacijskim mrežama i elektroničkim bazama podataka; objedinjene usluge za razmjenu poruka; održavanje video konferencija; prijenos kratkih poruka [SMS], slika, govora, zvuka, glazbe i tekstovnih komunikacija između mobilnih telekomunikacijskih naprava; prijenos i prijem [prijenos] podataka iz baze podataka putem telekomunikacijske mreže; prijenos podataka, poruka i informacija; prijenos poruka, podataka i sadržaja putem interneta i drugih komunikacijskih mreža; prijenos poruka koje se temelje na lokaciji; prijenos poruka i slika; prijenos podataka, zvuka i slika putem satelita; prijenos podataka za druge; prijenos podataka putem telekomunikacije; prikupljanje i prijenos poruka; prijenos zvučnih i video snimaka putem mreža; prijenos zvuka putem interaktivnih multimedijalnih mreža; prijenos zvuka i slike putem satelita ili interaktivnih multimedijalnih mreža; prijenos vijesti; prijenos video filmova; prijenos signala za elektroničko poslovanje putem telekomunikacijskih sustava i sustava za podatkovnu komunikaciju; pružanje pristupa širokopoljnim telekomunikacijama; pružanje podataka u svezi s telekomunikacijama; pružanje komunikacijskih usluga pomoću telefonskih kartica ili debitnih kartica; pružanje komunikacijskih sredstava za razmjenu digitalnih podataka; pružanje komunikacijskih alata za razmjenu elektroničkih podataka; pružanje informacija o bežičnoj komunikaciji; pružanje bežičnih telekomunikacija preko elektroničkih komunikacijskih mreža; profesionalno savjetovanje u svezi s telekomunikacijama; pružanje usluga za održavanje video konferencija; pružanje usluga za bežičnu primjenu protokola [WAP] uključujući i one koje koriste sigurni komunikacijski kanal; pružanje telekomunikacijskih veza za telefonske linije za čavrljanje; pružanje telekomunikacijskih veza za podatkovne centre; pružanje satelitskog kapaciteta [telekomunikacije]; pružanje privatnih mobilnih radio usluga; savjetodavne usluge za telekomunikacije; savjetodavne i konzultantske usluge koje se odnose na

bežične komunikacije i bežičnu komunikacijsku opremu; savjetodavne usluge koje se odnose na komunikacije; savjetničke usluge u svezi s prijenosom podataka; satelitski prijenos zvukova, slika, signala i podataka; širokopoljne radijske komunikacijske usluge; telekomunikacija podataka (uključujući web stranice); slanje, primanje i proslijeđivanje poruka; siguran prijenos podataka, zvuka i slika; savjetovanje u svezi s komunikacijskim mrežama; telefonske usluge i mobilna telefonija; telekomunikacijske usluge; usluge bežične komunikacije; usluge audiovizualne komunikacije; upravljanje telekomunikacijskom mrežom; upravljanje elektroničkim komunikacijskim sustavima; upravljanje elektroničkim komunikacijskim mrežama; usluge elektroničkih novinskih agencija; usluge elektroničkih komunikacija za prijenos podataka; usluge elektroničkih komunikacija povezane s autorizacijom kreditnih kartica; usluge elektroničke komunikacije za prijenos pomoću antena; usluge digitalnog prijenosa audio i video podataka; usluge digitalne komunikacije; usluge mobilne telekomunikacijske mreže

(111)	<b>Z20240207</b>	(151)	16.09.2024.
		(450)	27.09.2024.
(210)	Z20240207A	(220)	01.03.2024.
		(181)	<b>01.03.2034.</b>
(732)	<b>Blaž Krajina</b>		
(540)	Konjšćinska ulica 8, 10040 Zagreb, HR		

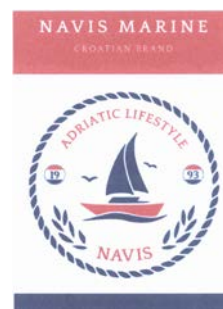

(591)	plava, bijela, crvena		
(531)	09.01.07; 05.03.20; 05.03.17; 18.03.02; 26.01.01; 26.01.16; 27.01.12		
(511)	<b>9</b> magneti (ukrasni magneti); magneti; naočale [optika]; naočale za sport; ronilačke maske; sunčane naočale		
	<b>14</b> amajlije [nakit]; artikli i pribor za nakit; biseri [nakit]; lančići [nakit]; lančići za satove; narukvice [nakit]; naušnice; ogrlice [nakit]; privjesci [nakit]; ručni satovi; satovi, zidni; ukrasi [bižuterija]		
	<b>18</b> suncobrani; torbe za plažu; torbe		
	<b>25</b> haljine; haljine na tregere; hlače; kabanice; kape za glavu; kape, okrugle; košulje; košulje s kratkim rukavima; kratke hlače; kupaći kostimi; kupanje (ogrtači za kupanje); marama za vrat [šalovi]; muške kupaće gaće; natikače; natikače za kupanje; obuća; obuća za plažu; odjeća; odjeća za plažu; odjevni predmeti; papuče; papuče za kupanje; sarong [odjevni predmeti]; šalovi; šeširi; šeširi od papira		

(111)	<b>Z20240248</b>	(151)	16.09.2024.
		(450)	27.09.2024.
(210)	Z20240248A	(220)	08.03.2024.
		(181)	<b>08.03.2034.</b>
(732)	<b>FOR travel d.o.o.</b>		
(540)	Ulica Higijeničkog društva 21, 21450 Hvar, HR		



- (591) zelena, žuta, siva, crna  
 (531) 27.05.01; 27.05.09; 27.05.10; 24.17.24; 16.01.04; 16.01.20;  
 29.01.02; 29.01.03; 29.01.06; 29.01.08  
 (511) 9 mobilne aplikacije; softver za tablet računala; softver;  
 uslužni softver; multimedijски softver; interaktivni  
 softver; digitalna tablet računala; softver za razvoj  
 aplikacija

## RAZRED 14

- (111) **Z20240079** (151) 23.09.2024.  
 (450) 27.09.2024.  
 (210) Z20240079A (220) 10.04.2024.  
 (181) 10.04.2024.  
 (732) **Stjepko Rošin**  
 Marina Držića 12, 21000 Split, HR  
 (540)

fairyties



- (531) 03.13.01; 04.01.03; 04.05.05; 01.01.01; 01.01.04; 01.01.09;  
 27.05.01; 29.01.08; 29.01.11  
 (511) 14 kravate (igle za kravate); narukvice [nakit]; narukvice  
 izrađene od vezenog tekstila [nakit]; naušnice; kopče  
 za kravate; ogrlice [nakit]; prstenje [nakit]  
 25 kape za glavu; kravate; kravate (umjetničke kravate)

- (111) **Z20240381** (151) 17.09.2024.  
 (450) 27.09.2024.  
 (210) Z20240381A (220) 05.04.2024.  
 (181) 05.04.2024.  
 (732) **LUSTER d.o.o.**  
 Grižanska ulica 12, 10000 Zagreb, HR  
 (740) JELČIĆ INTELLECTUAL PROPERTY d.o.o., Zagreb, HR  
 (540)

REPKO

- (511) 14 privjesci; nemetalni privjesci za ključeve; ručni satovi;  
 zidni satovi; satovi; narukvice  
 28 igračke; plišane životinje; plišane igračke; punjene  
 igračke; mekane igračke; obrazovne igračke; dječje  
 igračke; punjene životinje igračke; društvene igre

- (111) **Z20240382** (151) 12.09.2024.  
 (450) 27.09.2024.  
 (210) Z20240382A (220) 05.04.2024.  
 (181) 05.04.2024.  
 (732) **LUSTER d.o.o.**  
 Grižanska ulica 12, 10000 Zagreb, HR  
 (740) JELČIĆ INTELLECTUAL PROPERTY d.o.o., Zagreb, HR  
 (540)

Repko

- (591) crvena  
 (531) 04.03.03; 04.05.05; 03.15; 27.05.01; 29.01.01  
 (511) 14 privjesci; nemetalni privjesci za ključeve; ručni satovi;  
 zidni satovi; satovi; narukvice  
 28 igračke; plišane životinje; plišane igračke; punjene  
 igračke; mekane igračke; obrazovne igračke; dječje  
 igračke; punjene životinje igračke; društvene igre

## RAZRED 16

- (111) **Z20181141** (151) 17.09.2024.  
 (450) 27.09.2024.  
 (210) Z20181141A (220) 13.11.2018.  
 (181) 13.11.2028.  
 (732) **EUROTRADE d.o.o.**  
 Naselje Gričevac 53/C, 52210 Rovinj, HR  
 (740) Vukić, Jelušić, Šulina, Stanković, Jurcan & Jabuka odvjetničko  
 društvo d.o.o., Rijeka, HR  
 (540)

GLINAMOL

- (511) 16 ambalaža (papir za ambalažu); ambalaža [za  
 oblaganje i punjenje] od papira ili kartona; bilježnice;  
 blokovi [papirni proizvodi]; brisači za pera za pisanje;  
 bušilice za papir [uredski pribor]; crtači pribor; držači  
 ljepljivih traka [uredski pribor]; držači stranica knjiga;  
 držači za olovke; fascikli [papirni proizvodi]; jastučići  
 (pečatni jastučići); jastučići za pečate; kalendari  
 [godišnjaci]; koluti za namatanje za kartice s imenom  
 [uredski pribor]; kopče držala za pera; kuglice za  
 kemijske olovke; kutije za papirne proizvode [uredske  
 potrepštine]; kutije za pečate; kutije za slikarske boje  
 [školski pribor]; kutije, kartonske ili papirne; listovi  
 [papirni proizvodi]; ljepljenka [karton]; markeri [pisači  
 pribor]; mehaničke olovke; nalivpera; natpisi na papiru  
 ili kartonu; neseleri za pisanje [kutije s priborom za  
 pisanje]; noževi za papir [otvarači za pisma]; noževi za  
 papir [uredski pribor]; obavijesti [papirni proizvodi];  
 olovke; olovke od škrijevca; otmotnice [papirni  
 proizvodi]; označivači stranica u knjizi; papir; paste  
 [olovke]; pečati; pečati (podloge za stavljanje pečata);  
 pera (zlatna pera za pisanje); pera [uredski pribor];  
 pera za pisanje; pernice (materijal za pisanje); pisači  
 pribor; pisači strojevi, električni ili neelektrični; pisanje  
 (tintarnice); pisma (papir za pisma); plakati, papirni ili  
 kartonski; pločice s hvataljkom za listove papira  
 [uredski pribor]; podloge za pisanje; pritiskači za papir;  
 registri [knjige]; rezanje papira (uredski strojevi za  
 rezanje papira); spajalice (uredske spravice za  
 stavljanje spajalica); spajalice, uredske; spisi (držači  
 spisa) [uredski pribor]; sprave za pisanje; stalci za pera  
 i olovke; stalci za pridržavanje knjiga; stolni kompleti od  
 papira; šiljenje olovaka (strojevi za šiljenje olovaka)  
 električni ili neelektrični; šiljila za olovke, električna ili  
 neelektrična; tinta (posude za tintu); tinta; tintarnice;  
 tiskarski proizvodi; uložci za olovke [mine]; upijači  
 [bugačice]; uredski pribor [osim namještaja];  
 uvezivanje (aparati i strojevi za uvezivanje) [uredski  
 pribor]; vosak, pečatni  
 20 bjelokost [slonovača] sirova ili poluobrađena; figurice  
 od drva, voska, gipsa ili od plastike; jantar; jantar,  
 prešani (ploče od prešanog jantara); jantar, prešani  
 (šipke od prešanog jantara); kornjačevina;  
 kornjačevina (nadomjesci kornjačevine); natpisi firmi  
 na drvu ili plastici; pisači stolovi; plastične etikete;  
 pultovi; pultovi [prodajni stolovi]; rožina, sirova ili  
 poluobrađena; sedef, sirovi ili poluobrađeni; stolici za  
 pisače strojeve; stolici za računala; stolovi; uredski  
 namještaj; uredski stolovi  
 35 daktilografske usluge; dizajn reklamnog materijala;  
 fotokopiranje (usluge fotokopiranja); marketing;  
 oglašavanje [reklamiranje]; umnožavanje isprava;  
 uzorci (razdioba uzoraka)



(111)	<b>Z20240104</b>	(151)	17.09.2024.
		(450)	27.09.2024.
(210)	Z20240104A	(220)	06.02.2024.
		(181)	<b>06.02.2034.</b>
(732)	<b>MEDIKAL LUX d.o.o.</b>		
	Utinjska ulica 40, 10000 Zagreb, HR		
(740)	Inga Slijepčević, Zagreb, HR		
(540)			

## MEDIKAL LUX ASISTA

- (511) **16** medicinski časopisi; stručni časopisi; brošure; informativne brošure; tiskane brošure; tiskarski materijali; materijali za nastavu i obuku; tiskarska slova; klišeji
- 41** napredno osposobljavanje (usluge osposobljavanja); osposobljavanje i poduka; pružanje tečajeva osposobljavanja; usluge praktičnog osposobljavanja; usluge medicinske poduke; pružanje medicinskih tečajeva; usluge medicinskog obrazovanja; obuka u području medicine; medicinsko obučavanje i nastava; obrazovne usluge u području medicine; usluge podučavanja na polju medicine; obrazovne usluge u svezi s medicinom; tečajevi osposobljavanja u svezi s medicinom; savjeti u svezi s medicinskom obukom
- 42** znanstvene usluge; znanstveno istraživanje; istraživanje (znanstveno -); znanstveno savjetovanje; znanstvena istraživanja; pružanje znanstvenih podataka; izdavanje znanstvenih podataka; medicinska istraživanja; kliničko istraživanje; biološko istraživanje; istraživanje farmaceutskih proizvoda; usluge medicinskog istraživanja; usluge farmaceutskog istraživanja; istraživanje u svezi s lijekovima
- 44** kliničke usluge (medicinske-); konzultantske usluge u svezi sa zdravstvenom skrbi (medicinske); konzultantske i informativne usluge koje se odnose na medicinske proizvode; medicinske kliničke usluge; medicinske savjetodavne usluge; medicinske usluge u području liječenja kronične boli; medicinske usluge za dijagnozu stanja ljudskog tijela; prenošenje informacija uporabom informacijsko-komunikacijskih tehnologija (medicinske usluge); savjetodavne usluge koje se odnose na medicinske uređaje i instrumente; usluge medicinske procjene zdravlja; usluge mobilne medicinske klinike; usluge zdravstvenih klinika (medicinske); usluge telemedicine; farmaceutsko savjetovanje; usluge pojedinačnog medicinskog savjetovanja pacijenata

### RAZRED 20

(111)	<b>Z20230252</b>	(151)	09.09.2024.
		(450)	27.09.2024.
(210)	Z20230252A	(220)	17.03.2023.
		(181)	<b>17.03.2033.</b>
(732)	<b>ProSpánek SE</b>		
	Hybernská 1271/32, 11000 Prag, CZ		
(740)	Tatjana Sučić, Zagreb, HR		
(540)			



- (591) plava, bijela
- (531) 27.05.01; 27.05.04; 27.05.08; 27.05.09; 27.05.10; 29.01.04; 29.01.06; 03.07.17
- (511) **20** ogleдалa  
**24** stolnjaci [tekstil]

### RAZRED 25

(111)	<b>Z20240410</b>	(151)	23.09.2024.
		(450)	27.09.2024.
(210)	Z20240410A	(220)	15.04.2024.
		(181)	<b>15.04.2034.</b>
(732)	<b>STUDENAC d.o.o.</b>		

Četvrt Ribnjak 17, 21310 Omiš, HR

(540)



- (591) svjetlozelena, svjetlonarančasta, bijela
- (531) 27.05.01; 27.05.09; 27.05.11; 27.07.01; 29.01.01; 29.01.03; 29.01.06
- (511) **25** odjeća  
**35** oglašavanje

### RAZRED 28

(111)	<b>Z20240346</b>	(151)	16.09.2024.
		(450)	27.09.2024.
(210)	Z20240346A	(220)	02.04.2024.
		(181)	<b>02.04.2034.</b>
(732)	<b>CircuitMess d.o.o.</b>		
	Maksimilijana Vrhovca 11, 47000 Karlovac, HR		
(740)	Marko Mečar, Zagreb, HR		
(540)			

## WACKY ROBOTS

- (511) **28** igre; igračke; konzole za igre; roboti igračke; pametne robotizirane igračke; robotska vozila koja mijenjaju oblik; igračke roboti na radijsko upravljanje

### RAZRED 29

(111)	<b>Z20231097</b>	(151)	09.09.2024.
		(450)	27.09.2024.
(210)	Z20231097A	(220)	16.11.2023.
		(181)	<b>16.11.2033.</b>
(732)	<b>Zott SE &amp; Co. KG</b>		
	Georg-Zott-Strasse 1, 86690 Mertingen, DE		
(740)	ZMP IP d.o.o., Zagreb, HR		
(540)			

## HEYSNACK

- (511) **29** jogurt; voćni jogurt; jogurt s čokoladom ili dodanim kakaom; tučeno vrhnje; kvark [sir za mazanje]; obroci kvarka koji sadrže voće ili začine; deserti na bazi mliječnih proizvoda; deserti na bazi mliječnih proizvoda koji sadrže voćne arome i deserti na bazi veganskih zamjenskih mliječnih proizvoda koji sadrže voćne arome; panna cotta; žele od crvenog voća; želei; maslac; sir i pripravci od sira; mlijeko i sirutka u prahu za ljudsku prehranu, sa i bez dodanih sastojaka; namazi koji sadrže masnoće; biljni namazi; namazi koji se sastoje uglavnom od jaja; namazi koji se sastoje uglavnom od voća; namazi na bazi masnoća; namazi na bazi orašastih plodova; paste pripremljene u cijelosti ili pretežno od prehrambenih proizvoda napravljenih od ili na bazi sira ili aromatizirane sirom ili derivatima sira; svi prethodno navedeni proizvodi također na bazi rižinog mlijeka, bademovog mlijeka, sojinog mlijeka, mlijeka od pira, zobenog mlijeka, kokosovog mlijeka ili drugih sastojaka biljnog porijekla i svi navedeni proizvodi također u veganskom obliku; analozi mliječnim proizvodima (pripravci u kojima je mliječna bjelančevina ili mliječna mast u potpunosti ili djelomično zamijenjena bjelančevinama, mašću ili uljem koji nisu mliječnog podrijetla); prerađeno voće i povrće; gotovi proizvodi na bazi povrća i voća (nezamrznuti); svi navedeni proizvodi također u veganskom obliku; zamjena za jogurt, zamjena za voćni jogurt, zamjena za jogurt s dodatkom čokolade ili kaka; biljne zamjene za mliječne proizvode; pripravci na bazi biljaka kao zamjena za mliječne proizvode; biljne zamjene za mlijeko u obliku kreme, čvrstom obliku, obliku moussea ili želea, uključene u razred 29; voćni deserti; deserti na bazi želea; čips i grickalice od

sljedećih namirnica: proizvodi od sira ili proizvodi od krumpira

- 30 čokolada; smrznuti jogurt; slatkiši; slastice; jestivi led; prašci za izradu sladoleda; dugotrajna peciva i kolači, posebno pripremljeni kolači i vafli; pudinzi; mousse slatkiši; pripravci koji se pretežno sastoje od zobenih pahuljica, riže, krupice; slastice od griza; deserti s okusom voća; proizvodi od čokolade; grickalice; slane grickalice; sendviči; pekarski proizvodi; krekeri i pereci od raznih žitarica; punjeni pekarski proizvodi i grickalice, ukoliko nisu uključeni u druge razrede; umaci za rižu; umaci za grickalice; dips; grickalice, gotova jela, polugotova jela, sastojci za jela, odnosno obogaćena hrana i zamjene za hranu u (polu)čvrstom obliku ili prahu (nezamrznuti); desertni souffle; svi prethodno navedeni proizvodi uključujući i proizvode koji sadrže rižino mlijeko, bademovo mlijeko, sojino mlijeko, mlijeko od pira, zobeno mlijeko, mlijeko od orašastih plodova, kokosovo mlijeko, napitke od riže, napitke od badema, napitke od soje, napitke od pira, napitke od zobi, napitke od orašastih plodova, napitke od kokosa ili drugih osnovnih sastojaka biljnog podrijetla, uključujući sve prethodno navedene proizvode u veganskom obliku; uključujući sve prethodno navedene proizvode na bazi mliječnih analoga (pripravci u kojima je mliječna bjelanjčevina ili mliječna mast potpuno ili djelomično zamijenjena bjelanjčevinama, mašću ili uljem koji nisu mliječnog podrijetla); grickalice od kukuruza

(111)	<b>Z20240075</b>	(151)	13.09.2024.
		(450)	27.09.2024.
(210)	Z20240075A	(220)	29.01.2024.
		(181)	<b>29.01.2034.</b>
(732)	<b>UFF d.o.o.</b>		
(540)	Blaženog Ivana Merza 8, 21000 Split, HR		

## ČAROBNA JUHA

(511)	<b>29</b>	mali obroci; gotovi obroci i sastojci za obroke (obuhvaćeni ovim razredom); dijetna hrana i dodaci prehrani (nije za medicinske potrebe); konzervirano, smrznuto, sušeno ili kuhano voće i povrće	
-------	-----------	---	--

(111)	<b>Z20240111</b>	(151)	11.09.2024.
		(450)	27.09.2024.
(210)	Z20240111A	(220)	08.02.2024.
		(181)	<b>08.02.2034.</b>
(732)	<b>STANIĆ, društvo s ograničenom odgovornošću za unutarnju i vanjsku trgovinu, proizvodnju i distribuciju mesa i suhomesnatih proizvoda</b>		
(540)	Kerestinečka cesta 57/A, Kerestinec, 10431 Sveta Nedelja, HR		



(591)	crna, bijela, zlatna		
(531)	03.17; 07.01.08; 25.01.15; 27.05.01; 27.05.10; 29.01.02; 29.01.06; 29.01.08		
(511)	<b>29</b>	meso; riba, perad i divljač; mesni ekstrakti; konzervirano, sušeno i kuhano voće i povrće; hladetina (želei); džemovi; kompoti; jaja; mlijeko i mliječni proizvodi; jestiva ulja i masti	
	<b>30</b>	kava, čaj, kakao; šećer; riža; tapioka; sago; nadomjesci kave; brašno i proizvodi od žitarica; kruh; kolači; slastice; bomboni; sladoled; med; sirup od melase; kvasac; prašak za dizanje; sol; slačica (senf); ocat; umaci (začini); mirodije; led za hlađenje	
	<b>31</b>	poljoprivredni, povrtlarski, šumski proizvodi i bobice koji nisu obuhvaćeni drugim razredima; žive životinje;	

svježe voće i povrće; sjeme, prirodne biljke i cvijeće; hrana za životinje; slad

(111)	<b>Z20240278</b>	(151)	23.09.2024.
		(450)	27.09.2024.
(210)	Z20240278A	(220)	15.03.2024.
		(181)	<b>15.03.2034.</b>
(732)	<b>Fran Maršalek</b>		
(740)	Matija Gupca 11, 10340 Vrbovec, HR		
(540)	Neven Knežević, Rijeka, HR		



(591)	crna, bijela, crvena		
(531)	03.01.08; 03.01.09; 03.01.24; 27.05.01; 27.05.09; 27.05.10; 27.05.13; 29.01.01; 29.01.06; 29.01.08		
(511)	<b>29</b>	burgeri od mesa; burgeri od povrća; prženi krumpirići [pomfrit]; salate od povrća; salate za predjelo; salate od mesa peradi	
	<b>30</b>	brownies [kolači od čokolade]; soli, začini, arome i začinski umaci; tanke pogače [lepinje]; tortilje; sendviči	
	<b>43</b>	usluge pripreme hrane; priprema i opskrba hrane i pića za neposrednu konzumaciju; priprema hrane i pića; serviranje hrane i pića; oblikovanje hrane; pružanje hrane i pića; usluge restorana; catering	

(111)	<b>Z20240279</b>	(151)	13.09.2024.
		(450)	27.09.2024.
(210)	Z20240279A	(220)	15.03.2024.
		(181)	<b>15.03.2034.</b>
(732)	<b>Ante Kovačević</b>		
	Baburičina 6, 10000 Zagreb, HR		
	<b>Nikola Kovačević</b>		
	Baburičina 6, 10000 Zagreb, HR		
(740)	Neven Knežević, Rijeka, HR		
(540)			



## MARBLE

(591)	crna, bijela		
(531)	24.17.25; 27.05.01; 29.01.06; 29.01.08; 19.19		
(511)	<b>29</b>	meso; riba; perad; želei, džemovi, kompoti, voćni i povrtni namazi; konzervirano voće; povrće, konzervirano; zamrznuto povrće; zamrznuto voće; kuhano voće; sušeno voće; povrće, sušeno; povrće sušeno u smrznutom stanju; povrće, kuhano; pakirano meso; usoljeno meso; konzervirano meso; sušeno meso; sušeno i usoljeno meso; pripremljeno meso; dimljena mesa; obrađeni mesni proizvodi	
	<b>30</b>	kruh i peciva; sladoledi, smrznuti jogurti i sorbeti; soli, začini, arome i začinski umaci	
	<b>35</b>	usluge reklamiranja i oglašavanja; marketing; maloprodajne usluge u vezi s hranom; usluge online naručivanja u području naručivanja hrane za van i dostave; maloprodajne usluge vezane uz bezalkoholna pića; organizacija i provedba promotivnih događanja; organizacija i provedba marketinških događanja; organizacija izložbi i događaja u komercijalne i reklamne svrhe; organizacija poslovnih predstavljanja povezanih s kupnjom i prodajom proizvoda; usluge maloprodaje povezane s alkoholnim pićima	

- 40 konzerviranje namirnica i pića; dimljenje namirnica; prerada hrane; zamrzavanje namirnica
- 43 usluge pripreme hrane; priprema i opskrba hrane i pića za neposrednu konzumaciju; priprema hrane i pića; serviranje hrane i pića; oblikovanje hrane; pružanje hrane i pića; usluge restorana; catering

(111)	<b>Z20240281</b>	(151)	23.09.2024.
		(450)	27.09.2024.
(210)	Z20240281A	(220)	18.03.2024.
		(181)	<b>18.03.2034.</b>
(732)	<b>Bernard Coner</b>		
(540)	Matice hrvatske 14 E, 43000 Bjelovar, HR		



— CAFFE & BISTRO —

- (531) 24.09.02; 24.09.03; 24.09.05; 24.09.09; 25.01.09; 25.01.10; 27.05.01; 27.05.05; 27.05.09; 27.05.10; 27.05.11; 29.01.06; 29.01.08
- (511) 29 crijeva za kobasice i njihove imitacije; jestiva ulja i masti; meso i mesni proizvodi; mliječni proizvodi i njihovi nadomjesci; neživa riba, morski plodovi i mekušci; prerađeno voće, gljive, povrće, orašasti plodovi i mahunarke; pripremljeni kukci i ličinke; ptičja jaja i proizvodi od jaja; ulja i masti
- 30 kava, čajevi, kakao i njihovi nadomjesci; sladoledi, smrznuti jogurti i sorbeti
- 32 bezalkoholna pića; pivo i bezalkoholno pivo; pripravci za pripremu pića; bezalkoholni napici; dealkoholizirana pića; napici (bezalkoholni -)
- 33 alkoholna pića (osim piva); alkoholne esencije i ekstrakti; alkoholni napici osim piva; alkoholni pripravci za pripremanje napitaka; pripravci za pripremu alkoholnih pića
- 35 usluge oglašavanja, marketinga i promidžbe; usluge poslovne pomoći, upravljanja i administracije; usluge oglašavanja, promicanja i marketinga
- 43 priprema i opskrba hrane i pića za neposrednu konzumaciju; priprema hrane za druge na bazi pružanja usluga izvana; priprema hrane i pića; priprema hrane; pizzerije; kafići; bifei; barovi; barske i restoranske usluge; opskrba hrane i pića u bistroima; priprema obroka; pripremanje obroka u hotelima; pružanje hrane i pića; pružanje hrane i pića u restoranima; pružanje smještaja za svečanosti; pružanje usluga pića; restorani koji služe jela s roštilja; restorani koji nude hranu za van; restorani brze hrane; serviranje alkoholnih pića; serviranje hrane i pića; usluge bifea; usluge barova; serviranje hrane i pića za goste; serviranje hrane i pića za goste u restoranima; serviranje hrane i pića u restoranima i barovima; usluge bistroa; usluge gostionice; usluge kafića; usluge hrane i pića za ponijeti; usluge hotelskih restorana; usluge iznošenja hrane; usluge kantina; usluge koktel bara; usluge kuhanja hrane; usluge kušanja vina (pružanje napitaka); usluge naručivanja i kupnje hrane za van; usluge organizacije domjenaka; usluge osobnog šefa kuhinje; usluge pripremanja hrane; usluge pripremanja hrane i pića; usluge pripreme hrane; usluge pripreme hrane po ugovoru; usluge pružanja pića; usluge prenočišta s doručkom; usluge pokretnih restorana; usluge pivnice na otvorenom; usluge pabova; usluge opskrbe hranom i pićem u mobilnom restoranu-kamionu; usluge noćnog kluba [posluživanje hrane]; usluge restorana; usluge restorana brze hrane; usluge restorana koje pružaju hoteli; usluge restorana koje uključuju licencirane barske sadržaje; usluge restorana koji nude tempuru; usluge restorana koji poslužuju ramen; usluge restorana s mogućnošću iznošenja hrane; usluge restorana sa svježim narezanim mesom; usluge restorana s povlaštenim pristupom; usluge restorana u kojima se poslužuje sushi; usluge restorana za ponudu brze hrane; usluge sladoledarnica [posluživanje sladoleda]; usluge sommeliera; usluge vinoteke [posluživanje vina]; usluge virtualnih kuhinja; vinoteke; privremeni smještaj; iznajmljivanje namještaja, tekstila, stolnog pribora i opreme za posluživanje hrane i pića; pružanje hrane i pića; usluge informiranja, savjetovanja i rezervacija u vezi opskrbe hranom i pićem; usluge

pružanja informacija, savjetovanja i rezervacija u vezi privremenog smještaja; usluge privremenog smještaja; pružanje usluga privremenog uredskog smještaja; pružanje privremenog smještaja; pružanje privremenih prenočišta; bifei; barovi; barske i restoranske usluge; barmenske usluge; hotelijerske usluge [hrana i piće]; delikatese [restorani]; pizzerije; pabovi; organiziranje banketa; organiziranje svadbenih primanja [hrana i piće]; opskrba hrane i pića za goste; opskrba hrane i pića za goste u restoranima; opskrba hrane i pića u restoranima i barovima; opskrba hrane i pića u pekarama; posluživanje pića u mikropivovarama; posluživanje pića u pivnicama; priprema hrane; priprema hrane i pića; priprema hrane za druge na bazi pružanja usluga izvana; priprema i opskrba hrane i pića za neposrednu konzumaciju; serviranje hrane i pića; serviranje alkoholnih pića; savjetodavne usluge u vezi s pripremom obroka; saladni barovi; restorani sa samoposluživanjem; restorani koji služe jela s roštilja; restorani koji nude hranu za van; restorani brze hrane; pružanje usluga pića; pružanje smještaja za svečanosti; pružanje hrane i pića u restoranima; priprema obroka; pripremanje obroka u hotelima; serviranje hrane i pića u internet cafeima; serviranje hrane i pića u prodavaonicama američkih krafni; serviranje hrane i pića u restoranima i barovima; serviranje hrane i pića za goste; serviranje hrane i pića za goste u restoranima; tapas barovi; ukrašavanje hrane; ukrašavanje kekasa; ukrašavanje kolača; usluge bara s povlaštenim pristupom; usluge barova; usluge barova koji serviraju prvenstveno svježe sokove; usluge bifea; usluge bistroa; usluge čajana; usluge čajana [posluživaonice čaja]; usluge mliječnih barova; usluge kušanja vina (pružanje napitaka); usluge koktel bara; usluge kuhanja hrane; usluge kluba za ponudu hrane i pića; usluge kineskog restorana; usluge kantine za škole; usluge kantina; usluge kafića; usluge iznošenja hrane; usluge hrane i pića za ponijeti; usluge hotelskih restorana; usluge gostionice; usluge cigar salona; usluge pružanja pića; usluge pripreme švedskog stola za koktel barove; usluge pripreme hrane po ugovoru; usluge pripreme hrane; usluge pripremanja hrane i pića; usluge pripremanja hrane; usluge prenočišta s doručkom; usluge pokretnih restorana; usluge pivnice na otvorenom; usluge pabova; usluge osobnog šefa kuhinje; usluge organizacije domjenaka; usluge opskrbe hranom i pićem u mobilnom restoranu-kamionu; usluge noćnog kluba [posluživanje hrane]; usluge naručivanja i kupnje hrane za van; usluge virtualnih kuhinja; usluge vinoteke [posluživanje vina]; usluge sommeliera; usluge sladoledarnica [posluživanje sladoleda]; usluge restorana za ponudu brze hrane; usluge restorana u kojima se poslužuje sushi; usluge restorana sa svježim narezanim mesom; usluge restorana s povlaštenim pristupom; usluge restorana s mogućnošću iznošenja hrane; usluge restorana koji poslužuju ramen; usluge restorana koji nude tempuru; usluge restorana koje uključuju licencirane barske sadržaje; usluge restorana koje pružaju hoteli; usluge restorana brze hrane; usluge restorana; vinoteke; usluge washoku restorana

## RAZRED 30

(111)	<b>Z20240171</b>	(151)	13.09.2024.
		(450)	27.09.2024.
(210)	Z20240171A	(220)	22.02.2024.
		(181)	<b>22.02.2034.</b>
(732)	<b>Akcionersko društvo fabrika za cokoladi vafli i bonboni</b>		
	<b>EVROPA-Skopje</b>		
	Ul. 808 br. 8, 1000 Skopje, MK		
(740)	Odvjetničko društvo VUKINA & PARTNERI d.o.o., Zagreb, HR		
(540)			

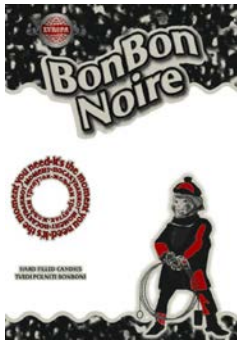

(591) crna, crvena, bijela, siva  
 (531) 19.19; 02.01.15; 02.01.30; 02.01.23; 25.01.01; 27.01.06  
 (511) 30 bomboni

(111) **Z20240288** (151) 13.09.2024.  
 (450) 27.09.2024.  
 (210) Z20240288A (220) 20.03.2024.  
 (181) **20.03.2034.**  
 (732) **ZVIJEZDA plus društvo s ograničenom odgovornošću za proizvodnju, trgovinu i usluge**  
 Ulica Marijana Čavića 1, 10000 Zagreb, HR  
 (740) Odvjetničko društvo VUKINA & PARTNERI d.o.o., Zagreb, HR  
 (540)



(591) smeđa, žuta, crvena, narančasta, bijela, zelena  
 (531) 08.05.01; 08.05.04; 25.03.01; 25.03.13; 27.05.01; 27.05.09;  
 27.05.10; 29.01.01; 29.01.02; 29.01.03; 29.01.06; 29.01.08;  
 05.03.11; 25.01.01  
 (511) 30 umaci; umaci za meso s roštilja

(111) **Z20240172** (151) 13.09.2024.  
 (450) 27.09.2024.  
 (210) Z20240172A (220) 22.02.2024.  
 (181) **22.02.2034.**  
 (732) **Akcionersko društvo fabrika za čokoladi vafli i bomboni**  
**EVROPA-Skopje**  
 Ul. 808 br. 8, 1000 Skopje, MK  
 (740) Odvjetničko društvo VUKINA & PARTNERI d.o.o., Zagreb, HR  
 (540)



(591) zelena, bijela, crvena, roza, smeđa  
 (531) 08.01.23; 25.01.01; 25.01.09; 09.01.10; 27.05.01; 27.05.09;  
 27.05.10; 05.03.11; 05.03.15; 29.01.12  
 (511) 30 bomboni

(111) **Z20240290** (151) 13.09.2024.  
 (450) 27.09.2024.  
 (210) Z20240290A (220) 20.03.2024.  
 (181) **20.03.2034.**  
 (732) **ZVIJEZDA plus društvo s ograničenom odgovornošću za proizvodnju, trgovinu i usluge**  
 Ulica Marijana Čavića 1, 10000 Zagreb, HR  
 (740) Odvjetničko društvo VUKINA & PARTNERI d.o.o., Zagreb, HR  
 (540)



(591) žuta, zelena, crvena, bijela, bež  
 (531) 05.09.17; 25.03.01; 25.03.13; 25.05.01; 27.05.01; 27.05.09;  
 27.05.10; 29.01.02; 29.01.03; 29.01.12; 08.07.05  
 (511) 30 majoneza

(111) **Z20240173** (151) 13.09.2024.  
 (450) 27.09.2024.  
 (210) Z20240173A (220) 22.02.2024.  
 (181) **22.02.2034.**  
 (732) **Akcionersko društvo fabrika za čokoladi vafli i bomboni**  
**EVROPA-Skopje**  
 Ul. 808 br. 8, 1000 Skopje, MK  
 (740) Odvjetničko društvo VUKINA & PARTNERI d.o.o., Zagreb, HR  
 (540)



(591) plava, bijela, zelena, crvena, zlatna, tamno plava  
 (531) 25.01.01; 06.01.02; 06.01.04; 25.01.19; 25.07.01; 27.05.01;  
 27.05.09; 27.05.10; 08.01.23  
 (511) 30 bomboni

(111) **Z20240292** (151) 16.09.2024.  
 (450) 27.09.2024.  
 (210) Z20240292A (220) 20.03.2024.  
 (181) **20.03.2034.**  
 (732) **ZVIJEZDA plus društvo s ograničenom odgovornošću za proizvodnju, trgovinu i usluge**  
 Ulica Marijana Čavića 1, 10000 Zagreb, HR  
 (740) Odvjetničko društvo VUKINA & PARTNERI d.o.o., Zagreb, HR  
 (540)



(591) smeđa, žuta, narančasta, zelena, svijetlozelena, bijela, bež

- (531) 05.11.01; 05.11.02; 05.03.11; 25.01.01; 25.03.01; 25.03.13;  
27.05.01; 27.05.10; 27.07.01; 29.01.15
- (511) **30** umaci; umaci od hrena; majoneza; umaci na bazi majoneze

(111)	<b>Z20240293</b>	(151)	16.09.2024.
		(450)	27.09.2024.
(210)	Z20240293A	(220)	20.03.2024.
		(181)	<b>20.03.2034.</b>
(732)	<b>ZVIJEZDA plus društvo s ograničenom odgovornošću za proizvodnju, trgovinu i usluge</b>		
	Ulica Marijana Čavića 1, 10000 Zagreb, HR		
(740)	Odvjetničko društvo VUKINA & PARTNERI d.o.o., Zagreb, HR		
(540)			



- (591) oker, zelena, bijela, crvena, smeđa, bež, svijetlosmeđa, žuta  
(531) 05.11.01; 05.11.02; 05.03.11; 08.07.05; 25.01.01; 25.03.01;  
25.03.13; 27.05.01; 27.05.10; 29.01.01; 29.01.06; 29.01.12
- (511) **30** umaci; umaci od hrena; umaci na bazi majoneze; majoneza

(111)	<b>Z20240294</b>	(151)	16.09.2024.
		(450)	27.09.2024.
(210)	Z20240294A	(220)	20.03.2024.
		(181)	<b>20.03.2034.</b>
(732)	<b>ZVIJEZDA plus društvo s ograničenom odgovornošću za proizvodnju, trgovinu i usluge</b>		
	Ulica Marijana Čavića 1, 10000 Zagreb, HR		
(740)	Odvjetničko društvo VUKINA & PARTNERI d.o.o., Zagreb, HR		
(540)			



- (591) žuta, crvena, bijela, zelena  
(531) 05.09.17; 05.03.11; 25.01.01; 25.03.01; 25.03.13; 27.05.01;  
27.05.10; 29.01.01; 29.01.03; 29.01.06; 29.01.13
- (511) **30** kečap [umak od rajčice]; začinski umak koji se sastoji pretežno od kečapa i salse

(111)	<b>Z20240295</b>	(151)	16.09.2024.
		(450)	27.09.2024.
(210)	Z20240295A	(220)	20.03.2024.
		(181)	<b>20.03.2034.</b>
(732)	<b>ZVIJEZDA plus društvo s ograničenom odgovornošću za proizvodnju, trgovinu i usluge</b>		
	Ulica Marijana Čavića 1, 10000 Zagreb, HR		
(740)	Odvjetničko društvo VUKINA & PARTNERI d.o.o., Zagreb, HR		
(540)			



- (591) crvena, bijela, zelena, žuta, bež, narančasta, ljubičasta, crna, smeđa  
(531) 05.03.11; 05.09.15; 05.09.17; 25.03.01; 25.03.13; 25.01.01;  
27.05.01; 27.05.10; 29.01.01; 29.01.02; 29.01.06; 29.01.13
- (511) **30** kečap [umak od rajčice]; začinski umak koji se sastoji pretežno od kečapa i salse

(111)	<b>Z20240296</b>	(151)	16.09.2024.
		(450)	27.09.2024.
(210)	Z20240296A	(220)	20.03.2024.
		(181)	<b>20.03.2034.</b>
(732)	<b>ZVIJEZDA plus društvo s ograničenom odgovornošću za proizvodnju, trgovinu i usluge</b>		
	Ulica Marijana Čavića 1, 10000 Zagreb, HR		
(740)	Odvjetničko društvo VUKINA & PARTNERI d.o.o., Zagreb, HR		
(540)			



- (591) crvena, bijela, zelena, žuta, svijetlozelena, prljavo žuta  
(531) 05.03.11; 05.03.15; 05.09.17; 25.03.01; 25.03.13; 25.01.01;  
27.05.01; 27.05.10; 29.01.01; 29.01.03; 29.01.13
- (511) **30** kečap [umak od rajčice]; začinski umak koji se sastoji pretežno od kečapa i salse; umaci za pizzu

(111)	<b>Z20240297</b>	(151)	16.09.2024.
		(450)	27.09.2024.
(210)	Z20240297A	(220)	20.03.2024.
		(181)	<b>20.03.2034.</b>
(732)	<b>ZVIJEZDA plus društvo s ograničenom odgovornošću za proizvodnju, trgovinu i usluge</b>		
	Ulica Marijana Čavića 1, 10000 Zagreb, HR		
(740)	Odvjetničko društvo VUKINA & PARTNERI d.o.o., Zagreb, HR		
(540)			



- (591) zelena, bijela, žuta, svijetlo zelena, tirkizna, bež, svijetlo žuta, narančasta  
(531) 05.09.15; 05.03.11; 08.07.05; 25.01.01; 25.03.01; 25.03.13;  
27.05.01; 27.05.10; 29.01.03; 29.01.06; 29.01.12
- (511) **30** umaci; tartar umak; majoneza; umaci na bazi majoneze

## RAZRED 32

(111)	<b>Z20240340</b>	(151)	16.09.2024.
		(450)	27.09.2024.
(210)	Z20240340A	(220)	29.03.2024.
		(181)	<b>29.03.2034.</b>
(732)	<b>JAMNICA plus d.o.o.</b>		
(540)	Getaldičeva 3, 10000 Zagreb, HR		

## RIVA

(511)	<b>32</b> mineralne, izvorske i gazirane vode te ostala bezalkoholna pića; voćni napici i voćni sokovi; sirupi i ostali preparati za pripremanje napitaka		
-------	---	--	--

## RAZRED 33

(111)	<b>Z20240396</b>	(151)	17.09.2024.
		(450)	27.09.2024.
(210)	Z20240396A	(220)	12.04.2024.
		(181)	<b>12.04.2034.</b>
(732)	<b>BADEL 1862 d.d.</b>		
(540)	Ulica grada Gospića 7, 10000 Zagreb, HR		



(591)	tamno zelena, zelena, bijela, siva		
(531)	05.03.11; 05.07.11; 05.07.12; 05.07.22; 19.07.01; 19.07.20; 25.07.25; 27.05.01; 29.01.03; 29.01.06		
(511)	<b>33</b> alkoholna pića (osim piva)		

(111)	<b>Z20240397</b>	(151)	17.09.2024.
		(450)	27.09.2024.
(210)	Z20240397A	(220)	12.04.2024.
		(181)	<b>12.04.2034.</b>
(732)	<b>BADEL 1862 d.d.</b>		
(540)	Ulica grada Gospića 7, 10000 Zagreb, HR		

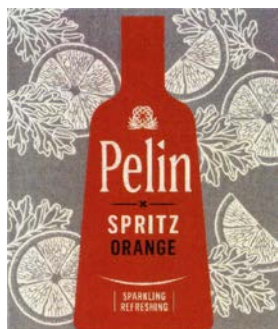

(591)	narančasta, crna, bijela, siva		
(531)	05.03.11; 05.07.11; 05.07.12; 05.07.22; 19.07.01; 19.07.20; 25.07.25; 27.05.01; 29.01.01; 29.01.06; 29.01.08		
(511)	<b>33</b> alkoholna pića (osim piva)		

(111)	<b>Z20240398</b>	(151)	17.09.2024.
		(450)	27.09.2024.
(210)	Z20240398A	(220)	12.04.2024.
		(181)	<b>12.04.2034.</b>
(732)	<b>BADEL 1862 d.d.</b>		
(540)	Ulica grada Gospića 7, 10000 Zagreb, HR		

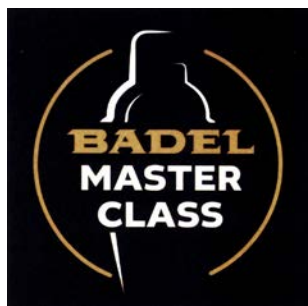

(591)	crna, zlatna, bijela		
(531)	19.07.01; 26.01.01; 26.01.16; 26.01.17; 27.05.01; 29.01.02; 29.01.06; 29.01.08		
(511)	<b>33</b> alkoholna pića		
	<b>35</b> oglašavanje		

## RAZRED 35

(111)	<b>Z20230332</b>	(151)	16.09.2024.
		(450)	27.09.2024.
(210)	Z20230332A	(220)	13.04.2023.
		(181)	<b>13.04.2033.</b>
(732)	<b>ROS-Retail Outlet Shopping GmbH</b>		
(740)	Graben 28/1/12, 1010 Wien, AT		
(540)	PETOŠEVIĆ d.o.o., Zagreb, HR		



(591)	crna, roza		
(531)	27.05.01; 27.05.02; 27.05.10; 27.05.17; 29.01.01; 29.01.08		
(511)	<b>35</b> oglašavanje; poslovna uprava; poslovno savjetovanje i savjetodavne usluge; organizacijsko savjetovanje u vezi s optimizacijom organizacije i upravljanja trgovačkim centrima i maloprodajnim mjestima; poslovna administracija; uredski poslovi; poslovno upravljanje prodajnim jedinicama, trgovačkim centrima i trgovačkim centrima; usluge trgovačkih centara, odnosno administracija i marketing trgovačkih centara; organizacija i koordinacija dnevnih operacija i pomoć u trgovačkim centrima, odnosno organizacija i provođenje reklamnih događaja; planiranje (podrška) u poslovnom vođenju prodajnih mjesta i trgovačkih centara i kompleksa; izrada analize tržišta za potrebe maloprodaje; usluge poslovnog savjetovanja u području maloprodaje i distribucije proizvoda; objavljivanje reklamnih tekstova; podrška (planiranje) u poslovnom upravljanju i savjetovanje o poslovnom upravljanju za prodajna mjesta i trgovačka poduzeća, centre i komplekse; traženje kupaca i promicanje lojalnosti kupaca putem oglašavanja putem pošte; usluge oblikovanja u reklamne svrhe; organizacija, provođenje i nadzor prodajnih i promotivnih programa, odnosno planiranje i provođenje promidžbenih inicijativa; organiziranje i provođenje reklamnih događaja; organiziranje i vođenje modnih revija u reklamne i prodajne svrhe; objavljivanje tiskanog materijala (uključujući i u elektroničkom obliku) u reklamne svrhe; radio oglašavanje; uređivanje izloga; širenje reklamnog materijala; pisanje reklamnih		

tekstova; promocija trgovačkih jedinica, trgovačkih centara i trgovačkih centara; iznajmljivanje oglasnog prostora; iznajmljivanje reklamnog materijala; oglašavanje putem pošte; distribucija uzoraka; oglašavanje izravnom poštom; širenje reklamnog materijala; administrativna obrada naloga; poslovno upravljanje za prodajne jedinice i trgovačke centre; prezentacije roba i usluga; demonstracija robe u promidžbene svrhe; dogovaranje i sklapanje trgovačkih transakcija, također u okviru e-trgovine; organiziranje trgovačkih i gospodarskih kontakata, također putem interneta; unapređenje prodaje; poticanje prodaje robe u prodajnim jedinicama, trgovačkim centrima i trgovačkim centrima; maloprodaja odjeće, obuće i modnih dodataka; maloprodaja kućnog tekstila, tekstila za kupaonicu, tekstila za posteljinu i posteljnog rublja; usluge maloprodaje torbi, ručnih torbica, torbica i odjeće od kože te kožnih rukavica; maloprodaja nakita, bižuterije, satova; maloprodaja sportskih artikala i opreme za sportaše; maloprodaja ljekarničkih proizvoda i parfumerije; usluge maloprodaje namještaja, rasvjetnih aparata i pokućstva; usluge maloprodaje posuđa za kuhanje, porculanskog posuđa, staklenog posuđa, stolnog pribora za jelo, lonaca, tava i posuđa; usluge maloprodaje naočala, sunčanih naočala i optičkih proizvoda; maloprodaja odjeće za bebe i djecu, igračaka za bebe, dojenčad i djecu, dječjih kolica i kolica, visokih stolica za bebe, dječjih sjedalica, sigurnosnih autosjedalica za bebe i djecu, higijenskih proizvoda za bebe i dojenčad, hrane za bebe i dojenčad i bebe monitori; maloprodaja proizvoda za kampiranje i vanjske aktivnosti; objedinjavanje prodajne i komercijalne ponude za kupce

- 36** usluge i poslovi vezano uz nekretnine; iznajmljivanje, iznajmljivanje i zakup nekretnina; iznajmljivanje i zakup komercijalnih prostora i trgovina; građevinarstvo, odnosno financijska priprema građevinskih projekata; upravljanje apartmanskim kućom; agencija za nekretnine; upravljanje imovinom (nekretninama -); ulaganja fondovima; financijsko upravljanje; izdavanje vrijednosnih znakova, posebice darovnih bonova i kupovnih bonova
- 41** zabavne, sportske i kulturne aktivnosti; planiranje, organiziranje i provođenje kulturnih, sportskih i zabavnih događanja; nastupi (prezentacija uživo -); organizacija balova, priređivanje lutrija, organiziranje natjecanja ljepote, organizacija priredbi i natjecanja

(111)	<b>Z20231198</b>	(151)	16.09.2024.
		(450)	27.09.2024.
(210)	Z20231198A	(220)	11.12.2023.
		(181)	<b>11.12.2033.</b>
(732)	<b>UDRUGA ŽENA OBOLJELIH I LIJEČENIH OD RAKA SVE ZA NJU</b>		
	Ulica kneza Mislava 10, 10000 Zagreb, HR		
(740)	Albina Dlačić, Zagreb, HR		
(540)			

**MA**  **BUDI ZDRAVA**

(591)	magenta, roza		
(531)	02.09.01; 27.03.01; 27.03.02; 27.05.01; 29.01.01		
(511)	<b>35</b> uredski poslovi; poslovna administracija; poslovna organizacija; komercijalno upravljanje; usluge oglašavanja i promidžbe putem televizije, radija i pošte; reklamni oglasi (širenje reklamnih oglasa); reklamiranje on-line na informatičkoj mreži; promicanje prodaje za treće osobe; organiziranje izložbi za komercijalne ili reklamne svrhe; plakatiranje [oglašavanje]; oglašavanje; marketing		
	<b>41</b> pružanje usluga koje se odnose na zdravstvene klubove i teretana; simpoziji (organizacija i vođenje simpozija); organiziranje i vođenje razgovora; seminara (organiziranje i vođenje -); organiziranje konferencija i simpozija na polju medicinske znanosti; održavanje priredbi u živo; organiziranje priredbi; vođenje obrazovnih seminara u svezi s medicinskim pitanjima; vođenje tečajeva, seminara i radionica; vođenje seminara i kongresa; organiziranje i održavanje seminara; organiziranje i održavanje kongresa; organiziranje seminara i konferencija; organiziranje i održavanje konferencija; organiziranje konferencija; organiziranje izložbi u kulturne ili obrazovne svrhe; organiziranje društveno sportskih i kulturnih događaja;		

kulturne i sportske aktivnosti; organizacija i izvođenje seminara i radionica [osposobljavanje]; vođenje radionica [osposobljavanje]; obuka u području medicine; radionice (organiziranje i vođenje -) [obuka]; obuka

- 44** bolnička njega; zdravstveni centri; savjetovanje povezano s psihološkom pomoći u svezi s medicinskim oboljenjima; psihološke konzultacije; psihološko savjetovanje; psihoterapija; terapijske usluge; savjetovanje o farmaciji; medicinska pomoć; medicinske usluge

(111)	<b>Z20240094</b>	(151)	23.09.2024.
		(450)	27.09.2024.
(210)	Z20240094A	(220)	02.02.2024.
		(181)	<b>02.02.2034.</b>
(732)	<b>MDB Solution d.o.o.</b>		
	Maksimirska 15, 10000 Zagreb, HR		
(540)			

## Kolektiff images

- (511) **35** objavljivanje tiskanih materijala u promidžbene svrhe u elektroničkom obliku
- 40** tiskanje, i razvijanje fotografija i filmova
- 41** elektroničko izdavaštvo; izdavačke usluge za digitalnu, audio i multimedijску zabavu; izdavanje knjiga u svezi sa razonomod; izdavanje multimedijskog materijala na internetu; objavljivanje fotografija; pružanje usluga studija za snimanje video materijala; fotografske reportaže; produkcija zvučnih zapisa, videozapisa, multimedijskih sadržaja i fotografija; slobodno novinarstvo; usluge novinarstva; fotografske usluge; usluge pretraživanja fotografske zbirke; iznajmljivanje audio/vizualne i fotografske opreme i objekata

(111)	<b>Z20240188</b>	(151)	17.09.2024.
		(450)	27.09.2024.
(210)	Z20240188A	(220)	23.02.2024.
		(181)	<b>23.02.2034.</b>
(732)	<b>HRVATSKA GOSPODARSKA KOMORA</b>		
	Rooseveltov trg 2, 10000 Zagreb, HR		
(540)			

**HGK**  
HRVATSKA  
GOSPODARSKA  
KOMORA

(591)	crvena, crna, bijela		
(531)	24.01.03; 21.01.11; 27.05.01; 27.05.10		
(511)	<b>35</b> pomoć u radu trgovačkim poduzećima		
	<b>36</b> usluge istraživanja tržišta u području financija		
	<b>41</b> organiziranje i vođenje konferencija, seminara i kongresa		
	<b>42</b> znanstvene i tehnološke usluge, kao i pripadajuće usluge istraživanja i koncepcije; usluge industrijskih analiza i istraživanja		
	<b>45</b> usluge arbitraže; pravne usluge		

## RAZRED 36

(111)	<b>Z20231174</b>	(151)	13.09.2024.
		(450)	27.09.2024.
(210)	Z20231174A	(220)	30.11.2023.
		(181)	<b>30.11.2033.</b>
(732)	<b>VIENNA SEA VILLAGE d.o.o. za graditeljstvo i usluge</b>		
	Ulica Republike Austrije 31, 10000 Zagreb, HR		
(740)	Marko Andrijačić, Zagreb, HR		
(540)			



(591) plava, crvena, crna  
 (531) 27.05.01; 27.05.11; 27.05.22; 29.01.01; 29.01.04; 29.01.08  
 (511) 36 usluge iznajmljivanja nekretnina

## RAZRED 39

(111)	<b>Z20231141</b>	(151)	13.09.2024.
		(450)	27.09.2024.
(210)	Z20231141A	(220)	21.11.2023.
		(181)	<b>21.11.2033.</b>
(732)	<b>PELAGO EXCURSIONS d.o.o.</b>		
(740)	Franje Iskre 4, 52210 Rovinj, HR		
(540)	Katarina Bulić Bestulić, Pula, HR		

# ANDANA SEA TOURS

(511) 39 agencijske usluge za organizaciju krstarenja; agencijske usluge za organizaciju prijevoza osoba; aranžman krstarenja; boca i skupljanje limenki za recikliranje; brodski prijevoz; cestovni prijevoz putnika; davanje uputa za vožnju u svrhu putovanja; dogovaranje eko putovanja i eko tura putem web stranice; dogovaranje eko-obilazaka putem web stranice; dogovaranje i izvođenje krstarenja, putovanja i izleta; dogovaranje i rezervacija eko putovanja i eko tura putem web stranice; dogovaranje i rezervacija gradskih autobusnih tura; dogovaranje i rezervacija izleta; dogovaranje i rezervacija izleta i razgledavanja; dogovaranje i rezervacija jednodnevnih izleta; dogovaranje i rezervacija krstarenja; dogovaranje i rezervacija putovanja u poslovne ili slobodne svrhe; dogovaranje i rezervacija putovanja, krstarenja i razgledavanja; dogovaranje i rezervacija razgledavanja, putovanja; dogovaranje izleta u sklopu paket aranžmana; dogovaranje putovanja kao bonus programa za korisnike kreditnih kartica; dogovaranje putovanja koje udruga pruža svojim članovima; dogovaranje putovanja turističkih agencija; dogovaranje putovanja za paket aranžmane; informacije o putovanju; informacije o putovanju o poremećajima zbog nepovoljnih vremenskih uvjeta; iznajmljivanje vozila; krstarenja brodom; lučke usluge [usluge pristaništa]; lučke usluge [vez za čamce, vez za brodove, skladištenje]; morsko tegljenje; najam automobila; najam automobila, garaže i parkirnog mjesta; najam bicikala; najam broda; najam čamaca, automobila, bicikala, ronilačkih zvana i ronilačkih odijela; najam glisera; najam GPS opreme za navigacijske svrhe; najam hidroaviona; najam jahti; najam jedrenjaka; najam jedrilica; najam kanua; najam kombija u pokretu; najam morskih plovila; najam motocikla; najam motornih cestovnih vozila; najam motornih čamaca; najam motornih kolica za golf; najam motornih kućica; najam motornih skutera; najam motornih vozila; najam motornih vozila, brodova i zrakoplova; najam navigacijskih sustava; najam oceanskih teretnjaka; najam plovila; najam plovila, jahti, brodova, čamaca i vodenih vozila; najam prijevoznih vozila; najam rezervacija i pružanje brodova; najam rezervacija i pružanje čamaca na vesla, motornih čamaca, jedrenjaka i kanua; najam rezervacija i pružanje jahti; najam sigurnosnih bespilotnih letjelica; najam sigurnosnih sjedala za djecu, za vozila; najam skutera za prijevoz; najam sportskih automobila; najam vozova za brodove; najam vodenih vozila; najam, rezervacija i nabava brodova, čamaca na vesla, motornih čamaca, jedrenjaka, kanua i drugih plovila; najam, rezervacija i pružanje putničkih brodova; organizacija, rezervacija i dogovaranje izleta, jednodnevnih izleta i razgledavanja; organizacija izleta; organizacija putovanja; organizacija putovanja i izleta brodom; organizacija putovanja zrakom i morem; organizacija putovanja zrakom i morem za paket aranžmane; organizacija putovanja, izleta i krstarenja; organizacija putovanja za studijska, jezična i

obrazovna putovanja; organizacija usluga turističkog vodiča; organiziranje i provođenje prilagodljivih izleta; organiziranje i rezervacija putovanja, izleta i krstarenja; organiziranje i rezerviranje izleta promatranja kitova [razgledavanje putovanja]; organiziranje i vođenje džungle i safari ekspedicija u svrhu putovanja; organiziranje i vođenje ekspedicija konja u svrhu putovanja; organiziranje i vođenje kajakaških tura u svrhu putovanja; organiziranje i vođenje kanu ekspedicija u svrhu putovanja; organiziranje izleta za turiste; organiziranje izleta, jednodnevnih izleta i razgledavanja; organiziranje jednodnevnih izleta; organiziranje jednodnevnih izleta, putovanja na odmor i razgledavanja; organiziranje krstarenja; organiziranje prijevoza i jednodnevnih izleta za osobe s invaliditetom; organiziranje prijevoza i putovanja; organiziranje prijevoza za izlete na krzerima; organiziranje prijevoza za putnike; organiziranje prijevoza za putničke ture; organiziranje razgledavanja izleta u sklopu paket aranžmana; organiziranje razgledavanja, izleta i izleta; organiziranje razgledavanja, putovanja; organiziranje usluga prijevoza za izlete, jednodnevnih izleta i razgledavanje; organiziranje usluga prijevoza za razgledavanje grada i druge izlete u razgledavanje; osiguravanje parkirališta za automobile; osiguravanje vozila za ture i izlete; planiranje i dogovaranje razgledavanja, putovanja, izleta i jednodnevnih izleta; planiranje i rezervacija putovanja i prijevoza, elektroničkim putem; planiranje i rezervacija putovanja zrakoplovom, elektroničkim putem; planiranje rute putovanja; planiranje, dogovaranje i rezervacija putovanja; planiranje, dogovaranje i rezervacija putovanja elektroničkim putem; pomorske usluge suhog pristajanja za prijevoz vodenih vozila na kopno; prijevoz automobilom; prijevoz automobilom i pružanje informacija koje se na njega odnose; prijevoz kopnenim, vodenim i zračnim vozilima; prijevoz morem; prijevoz osoba i robe cestom, željeznicom, morem i zrakom; prijevoz osoba i robe cestom, željeznicom, putničkim brodom i zrakom; prijevoz osoba i robe cestom, željeznicom, vodom i zrakom; prijevoz osoba i robe kopnom, morem i zrakom; prijevoz osoba i robe kopnom, zrakom i vodom; prijevoz putnika; prijevoz putnika cestom, morem i zrakom; prijevoz putnika i robe brodom; prijevoz putnika i robe cestom, željeznicom, brodom i zrakom; prijevoz putnika i robe cestom, željeznicom, morem i zrakom; prijevoz putnika i robe cestom, željeznicom, vodom i zrakom; prijevoz putnika krzerom; prijevoz putnika motornim vozilom, autobusom, vlakom, brodom i zrakoplovom; prijevoz putnika rijekom, željeznicom, trajektom, automobilom i brodom; prijevoz putnika unutarnjim vodama; prijevoz putnika vlakom, trajektom, motornim vozilom i brodom; prijevoz putnika u vozilima kojima upravlja vozač; prijevoz putničkih brodova; pružanje informacija o prijevozu; pružanje informacija o prijevozu putem web stranice; pružanje informacija o putovanju; pružanje informacija o putovanju iz internetske računalne baze podataka; pružanje informacija o putovanju putem internetske baze podataka koja se može pretraživati; pružanje informacija o putovanju putem web stranice; pružanje informacija o turističkim putovanjima; pružanje informacija o turističkim putovanjima putem interneta; pružanje prijevoza starijim ili nemoćnim osobama; pružanje prilagođenih uputa za vožnju; rezervacija eko-izleta putem web stranice; rezervacija eko putovanja i eko tura putem web stranice; rezervacija i rezervacija krstarenja; rezervacija i rezervacija prijevoza putnika krzerom; rezervacija i rezervacija prijevoza za izlete; rezervacija i rezervacija prijevoza za mačke; rezervacija i rezervacija prijevoza za pse; rezervacija i rezervacija prijevoza za putnike ograničene pokretljivosti; rezervacija i rezervacija prijevoza za slijepe i slabovidne putnike; rezervacija i rezervacija prijevoza za turiste; rezervacija i rezervacija prijevoza za druge putem web stranice; rezervacija karata za putovanje; rezervacija karata za putovanje vlakom; rezervacija karata za putovanje zrakoplovom; rezervacija karte; rezervacija morskih prolaza; rezervacija najma automobila; rezervacija parkirališta u zračnoj luci; rezervacija prijevoza; rezervacija putovanja, izleta i krstarenja; rezervacija putovanja putem agencija; rezervacija putovanja putem agencija trećih strana; rezervacija putovanja putem turističkih ureda; rezervacija razgledavanja, putovanja; rezervacija razgledavanja izleta putem agencija; rezervacija sjedala za putovanje; rezervacija sjedala za putovanje autobusom; rezervacija sjedala za putovanje željeznicom; rezervacija sjedala za zračni prijevoz;





rezervacija usluga putovanja; rezervacija vozila za iznajmljivanje; savjetovanje o putovanjima; savjetovanje u području turističkih putovanja i razgledavanja izleta putem telefonskih pozivnih centara i telefonskih linija; savjetovanje u području usluga skladištenja koje pružaju telefonski pozivni centri i telefonske linije; savjetovanje u području zračnog prometa; savjetovanje u vezi s prijevozom, pakiranjem i skladištenjem robe; savjetovanje u vezi s skladištenjem i prijevozom robe; savjetovanje u vezi s turističkim putovanjima i razgledavanjem; savjetovanje u vezi s uslugama putovanja, prijevoza i skladištenja; savjetovanje i informacije koje se odnose na usluge zračnog prijevoza robe i ljudi; savjetovanje, informiranje i usluge rezervacije koje se odnose na putovanja; skladište plovila; službe spašavanja brodova; taksi prijevoz; turistički vodič, escort i kurirske službe; upravljanje turama; usluge booking agencije za najam automobila; usluge dijeljenja automobila; usluge dijeljenja bicikala; usluge iznajmljivanja koje se odnose na prijevoz, skladištenje i putovanja; usluge iznajmljivanja plovila, jahti, čamaca i vodenih vozila; usluge kruzera; usluge kruzera su prijevoz brodom za užitek; usluge kućica za čamce; usluge marina; usluge marina [vez, vez, skladištenje]; usluge najma jahti; usluge najma jahti i plovila; usluge on-line putovanja i rezervacije putovanja; usluge planiranja ruta putovanja; usluge pretplate na automobile; usluge pretplate na automobile usluge dijeljenja automobila; usluge prijave zračnog prijevoznika putem interneta za druge; usluge prijevoza i iznajmljivanja vozila; usluge prijevoza za osobe s invaliditetom; usluge prijevoza za razgledavanje; usluge putničkih agencija za organizaciju putovanja; usluge putnog aranžmana i rezervacije; usluge putnog aranžmana za pojedince i grupe; usluge rezervacije putnih i putnih karata; usluge rezervacije putovanja; usluge rezervacije putovanja i prijevoza; usluge rezervacije putovanja i rezervacije koje se pružaju u vezi s lojalnošću korisnika ili čestim programom kupca; usluge rezervacije putovanja i rezervacije koje se pružaju u vezi sa shemom čestih letaka; usluge rezervacije putovanja na odmor; usluge rezervacije putovanja za programe čestih letaka zračnih prijevoznika; usluge savjetovanja o putovanjima; usluge turističkog informiranja koje se odnose na putovanja; usluge turističkog vodiča; usluge turističkog vodiča i informacija o putovanjima; usluge upravljanja voznim parkom u području praćenja i nadzora voznih parkova; usluge upravljanja voznim parkom u području praćenja voznih parkova; usluge vozača; usluge vozača i pilotiranja; usluge najma automobila s vozačem; vođenje turističkih tura; zračni i pomorski prijevoz; šoferi; provođenje razgledavanja avionom; provođenje razgledavanja autobusom; provođenje razgledavanja biciklom; provođenje razgledavanja putovanja; provođenje ili pratnja turističkih tura; kompjuterizirane usluge rezervacije putovanja; usluge dostavljača putovanja i turističkih vodiča; užitek brodskog prijevoza; krstarenja brodom za užitek; organiziranje i rezervacija razgledavanja, putovanja; pružanje usluga putovanja iz shema čestih letaka; putovanja i krstarenja; izleti i usluge rezervacije karata; najam vozila; najam vozila za prijevoz; najam vozila za putovanje; oporavak vozila [prijevoz]; pomorski prijevoz; prijevoz putnika željeznicom; ugovaranje eko-putovanja putem web stranice; ugovaranje i rezervacija eko putovanja putem web stranice; ugovaranje i rezervacija putovanja; ugovaranje i rezervacija putovanja za paket aranžmane; ugovaranje i rezervacija turističkih putovanja i razgledavanja; ugovaranje najma automobila u sklopu paket aranžmana; ugovaranje putovanja na odmor; ugovaranje usluga prijevoza putnika za druge putem internetske aplikacije; ugovaranje usluga prijevoza za razgledavanje; ugovaranje usluga prijevoza za razgledavanje i izlete; ugovaranje usluga prijevoza za razgledavanje u sklopu paket aranžmana; ugovaranje prijevoza

(531) 03.09.04; 06.07.25; 06.19.16; 07.01.03; 27.05.01; 27.05.10; 29.01.08; 29.01.11

(511) **39** agencijske usluge za organizaciju krstarenja; agencijske usluge za organizaciju prijevoza osoba; aranžman krstarenja; boca i skupljanje limenki za recikliranje; brodski prijevoz; cestovni prijevoz putnika; davanje uputa za vožnju u svrhu putovanja; dogovaranje eko putovanja i eko tura putem web stranice; dogovaranje eko-obilazaka putem web stranice; dogovaranje i izvođenje krstarenja, putovanja i izleta; dogovaranje i rezervacija eko putovanja i eko tura putem web stranice; dogovaranje i rezervacija gradskih autobusnih tura; dogovaranje i rezervacija izleta; dogovaranje i rezervacija izleta i razgledavanja; dogovaranje i rezervacija jednodnevnih izleta; dogovaranje i rezervacija krstarenja; dogovaranje i rezervacija putovanja u poslovne ili slobodne svrhe; dogovaranje i rezervacija putovanja, krstarenja i razgledavanja; dogovaranje i rezervacija razgledavanja, putovanja; dogovaranje izleta u sklopu paket aranžmana; dogovaranje putovanja kao bonus programa za korisnike kreditnih kartica; dogovaranje putovanja koje udruuga pruža svojim članovima; dogovaranje putovanja turističkih agencija; dogovaranje putovanja za paket aranžmane; informacije o putovanju; informacije o putovanju o poremećajima zbog nepovoljnih vremenskih uvjeta; iznajmljivanje vozila; krstarenja brodom; lučke usluge [usluge pristajanja]; lučke usluge [vez za čamce, vez za brodove, skladištenje]; morsko tegljenje; najam automobila; najam automobila, garaže i parkirnog mjesta; najam bicikala; najam broda; najam čamaca, automobila, bicikala, ronilačkih zvona i ronilačkih odijela; najam glisera; najam GPS opreme za navigacijske svrhe; najam hidroaviona; najam jahti; najam jedrenjaka; najam jedrilica; najam kanua; najam kombija u pokretu; najam morskih plovila; najam motocikla; najam motornih cestovnih vozila; najam motornih čamaca; najam motornih kolica za golf; najam motornih kućica; najam motornih skutera; najam motornih vozila; najam motornih vozila, brodova i zrakoplova; najam navigacijskih sustava; najam oceanskih teretnjaka; najam plovila; najam plovila, jahti, brodova, čamaca i vodenih vozila; najam prijevoznih vozila; najam rezervacija i pružanje putničkih brodova; najam rezervacija i pružanje čamaca na vesla, motornih čamaca, jedrenjaka i kanua; najam rezervacija i pružanje jahti; najam sigurnosnih bespilotnih letjelica; najam sigurnosnih sjedala za djecu, za vozila; najam skutera za prijevoz; najam sportskih automobila; najam vezova za brodove; najam vodenih vozila; najam, rezervacija i nabava brodova, čamaca na vesla, motornih čamaca, jedrenjaka, kanua i drugih plovila; najam, rezervacija i pružanje putničkih brodova; organizacija, rezervacija i dogovaranje izleta, jednodnevnih izleta i razgledavanja; organizacija izleta; organizacija putovanja; organizacija putovanja i izleta brodom; organizacija putovanja zrakom i morem; organizacija putovanja zrakom i morem za paket aranžmane; organizacija putovanja, izleta i krstarenja; organizacija putovanja za studijska, jezična i obrazovna putovanja; organizacija usluga turističkog vodiča; organiziranje i provođenje prilagodljivih izleta; organiziranje i rezervacija putovanja, izleta i krstarenja; organiziranje i rezerviranje izleta promatranja kitova [razgledavanje putovanja]; organiziranje i vođenje džungle i satari ekspedicija u svrhu putovanja; organiziranje i vođenje ekspedicija konja u svrhu putovanja; organiziranje i vođenje kajakaških tura u svrhu putovanja; organiziranje i vođenje kanu ekspedicija u svrhu putovanja; organiziranje izleta za turiste; organiziranje izleta, jednodnevnih izleta i razgledavanja; organiziranje jednodnevnih izleta; organiziranje jednodnevnih izleta, putovanja na odmor i razgledavanja; organiziranje krstarenja; organiziranje prijevoza i jednodnevnih izleta za osobe s invaliditetom; organiziranje prijevoza i putovanja; organiziranje prijevoza za izlete na kruzera;

(111)	<b>Z20231142</b>	(151)	13.09.2024.
		(450)	27.09.2024.
(210)	Z20231142A	(220)	21.11.2023.
		(181)	<b>21.11.2033.</b>
(732)	<b>PELAGO EXCURSIONS d.o.o.</b>		
	Franje Iskre 4, 52210 Rovinj, HR		
(740)	Katarina Bulić Bestulić, Pula, HR		
(540)			

organiziranje prijevoza za putnike; organiziranje prijevoza za putničke ture; organiziranje razgledavanja izleta u sklopu paket aranžmana; organiziranje razgledavanja, izleta i izleta; organiziranje razgledavanja, putovanja; organiziranje usluga prijevoza za izlete, jednodnevnih izleta i razgledavanje; organiziranje usluga prijevoza za razgledavanje grada i druge izlete u razgledavanje; osiguravanje parkirališta za automobile; osiguravanje vozila za ture i izlete; planiranje i dogovaranje razgledavanja, putovanja, izleta i jednodnevnih izleta; planiranje i rezervacija putovanja i prijevoza, elektroničkim putem; planiranje i rezervacija putovanja zrakoplovom, elektroničkim putem; planiranje rute putovanja; planiranje, dogovaranje i rezervacija putovanja; planiranje, dogovaranje i rezervacija putovanja elektroničkim putem; pomorske usluge suhog pristajanja za prijevoz vodenih vozila na kopno; prijevoz automobilom; prijevoz automobilom i pružanje informacija koje se na njega odnose; prijevoz kopnenim, vodenim i zračnim vozilima; prijevoz morem; prijevoz osoba i robe cestom, željeznicom, morem i zrakom; prijevoz osoba i robe cestom, željeznicom, putničkim brodom i zrakom; prijevoz osoba i robe cestom, željeznicom, vodom i zrakom; prijevoz osoba i robe kopnom, morem i zrakom; prijevoz osoba i robe kopnom, zrakom i vodom; prijevoz putnika; prijevoz putnika cestom, morem i zrakom; prijevoz putnika i robe brodom; prijevoz putnika i robe cestom, željeznicom, brodom i zrakom; prijevoz putnika i robe cestom, željeznicom, morem i zrakom; prijevoz putnika i robe cestom, željeznicom, vodom i zrakom; prijevoz putnika krugerom; prijevoz putnika motornim vozilom, autobusom, vlakom, brodom i zrakoplovom; prijevoz putnika rijekom, željeznicom, trajektom, automobilom i brodom; prijevoz putnika unutarnjim vodama; prijevoz putnika vlakom, trajektom, motornim vozilom i brodom; prijevoz putnika u vozilima kojima upravlja vozač; prijevoz putničkih brodova; pružanje informacija o prijevozu; pružanje informacija o putovanju putem web stranice; pružanje informacija o putovanju; pružanje informacija o putovanju iz internetske računalne baze podataka; pružanje informacija o putovanju putem internetske baze podataka koja se može pretraživati; pružanje informacija o putovanju putem web stranice; pružanje informacija o turističkim putovanjima; pružanje informacija o turističkim putovanjima putem interneta; pružanje prijevoza starijim ili nemoćnim osobama; pružanje prilagođenih uputa za vožnju; rezervacija eko-izleta putem web stranice; rezervacija eko putovanja i eko tura putem web stranice; rezervacija i rezervacija krstarenja; rezervacija i rezervacija prijevoza putnika krugerom; rezervacija i rezervacija prijevoza za izlete; rezervacija i rezervacija prijevoza za mačke; rezervacija i rezervacija prijevoza za pse; rezervacija i rezervacija prijevoza za putnike ograničene pokretljivosti; rezervacija i rezervacija prijevoza za slijepe i slabovidne putnike; rezervacija i rezervacija prijevoza za turiste; rezervacija i rezervacija prijevoza za druge putem web stranice; rezervacija karata za putovanje; rezervacija karata za putovanje vlakom; rezervacija karata za putovanje zrakoplovom; rezervacija karte; rezervacija morskih prolaza; rezervacija najma automobila; rezervacija parkirališta u zračnoj luci; rezervacija prijevoza; rezervacija putovanja, izleta i krstarenja; rezervacija putovanja putem agencija; rezervacija putovanja putem agencija trećih strana; rezervacija putovanja putem turističkih ureda; rezervacija razgledavanja, putovanja; rezervacija razgledavanja izleta putem agencija; rezervacija sjedala za putovanje; rezervacija sjedala za putovanje autobusom; rezervacija sjedala za putovanje željeznicom; rezervacija sjedala za zračni prijevoz; rezervacija usluga putovanja; rezervacija vozila za iznajmljivanje; savjetovanje o putovanjima; savjetovanje u području turističkih putovanja i razgledavanja izleta putem telefonskih pozivnih centara i telefonskih linija; savjetovanje u području usluga skladištenja koje pružaju telefonski pozivni centri i telefonske linije; savjetovanje u području zračnog prometa; savjetovanje u vezi s prijevozom, pakiranjem i skladištenjem robe; savjetovanje u vezi s skladištenjem i prijevozom robe; savjetovanje u vezi s turističkim putovanjima i razgledavanjem; savjetovanje u vezi s uslugama putovanja, prijevoza i skladištenja; savjetovanje i informacije koje se odnose na usluge zračnog prijevoza robe i ljudi; savjetovanje, informiranje i usluge rezervacije koje se odnose na putovanja; skladište plovila; službe spašavanja brodova; taksi prijevoz; turistički vodič, escort i kurirske

službe; upravljanje turama; usluge booking agencije za najam automobila; usluge dijeljenja automobila; usluge dijeljenja bicikala; usluge iznajmljivanja koje se odnose na prijevoz, skladištenje i putovanja; usluge iznajmljivanja plovila, jahti, čamaca i vodenih vozila; usluge krugera; usluge krugera su prijevoz brodom za užitak; usluge kućica za čamce; usluge marina; usluge marina [vez, vez, skladištenje]; usluge najma jahti; usluge najma jahti i plovila; usluge on-line putovanja i rezervacije putovanja; usluge planiranja ruta putovanja; usluge pretplate na automobile; usluge pretplate na automobile usluge dijeljenja automobila; usluge prijave zračnog prijevoznika putem interneta za druge; usluge prijevoza i iznajmljivanja vozila; usluge prijevoza za osobe s invaliditetom; usluge prijevoza za razgledavanje; usluge putničkih agencija za organizaciju putovanja; usluge putnog aranžmana i rezervacije; usluge putnog aranžmana za pojedince i grupe; usluge rezervacije putnih i putnih karata; usluge rezervacije putovanja; usluge rezervacije putovanja i prijevoza; usluge rezervacije putovanja i rezervacije koje se pružaju u vezi s lojalnošću korisnika ili čestim programom kupca; usluge rezervacije putovanja i rezervacije koje se pružaju u vezi sa shemom čestih letaka; usluge rezervacije putovanja na odmor; usluge rezervacije putovanja za programe čestih letaka zračnih prijevoznika; usluge savjetovanja o putovanjima; usluge turističkog informiranja koje se odnose na putovanja; usluge turističkog vodiča; usluge turističkog vodiča i informacija o putovanjima; usluge upravljanja voznim parkom u području praćenja i nadzora voznih parkova; usluge upravljanja voznim parkom u području praćenja voznih parkova; usluge vozača; usluge vozača i pilotiranja; usluge najma automobila s vozačem; vođenje turističkih tura; zračni i pomorski prijevoz; šoferi; provođenje razgledavanja avionom; provođenje razgledavanja autobusom; provođenje razgledavanja biciklom; provođenje razgledavanja putovanja; provođenje ili pratnja turističkih tura; kompjuterizirane usluge rezervacije putovanja; usluge dostavljača putovanja i turističkih vodiča; užitak broskog prijevoza; krstarenja brodom za užitak; organiziranje i rezervacija razgledavanja, putovanja; pružanje usluga putovanja iz shema čestih letaka; putovanja i krstarenja; izleti i usluge rezervacije karata; najam vozila; najam vozila za prijevoz; najam vozila za putovanje; oporavak vozila [prijevoz]; pomorski prijevoz; prijevoz putnika željeznicom; ugovaranje eko-putovanja putem web stranice; ugovaranje i rezervacija eko putovanja putem web stranice; ugovaranje i rezervacija putovanja; ugovaranje i rezervacija putovanja za paket aranžmane; ugovaranje i rezervacija turističkih putovanja i razgledavanja; ugovaranje najma automobila u sklopu paket aranžmana; ugovaranje putovanja na odmor; ugovaranje usluga prijevoza putnika za druge putem internetske aplikacije; ugovaranje usluga prijevoza za razgledavanje; ugovaranje usluga prijevoza za razgledavanje i izlete; ugovaranje usluga prijevoza za razgledavanje u sklopu paket aranžmana; ugovaranje prijevoza

(111)	<b>Z20231143</b>	(151)	13.09.2024.
(210)	Z20231143A	(450)	27.09.2024.
		(220)	21.11.2023.
		(181)	<b>21.11.2033.</b>

(732) **PELAGO EXCURSIONS d.o.o.**  
 Franje Iskre 4, 52210 Rovinj, HR  
 Katarina Bulić Bestulić, Pula, HR

(740)  
 (540)



**RENT A BOAT**  
 ROVINJ

(531) 07.01.03; 06.03.10; 18.03.14; 18.03.23; 27.05.01; 27.05.10; 29.01.08

(511) **39** agencijske usluge za organizaciju krstarenja; agencijske usluge za organizaciju prijevoza osoba; aranžman krstarenja; boca i skupljanje limenki za

recikliranje; brodski prijevoz; cestovni prijevoz putnika; davanje uputa za vožnju u svrhu putovanja; dogovaranje eko putovanja i eko tura putem web stranice; dogovaranje eko-obilazaka putem web stranice; dogovaranje i izvođenje krstarenja, putovanja i izleta; dogovaranje i rezervacija eko putovanja i eko tura putem web stranice; dogovaranje i rezervacija gradskih autobusnih tura; dogovaranje i rezervacija izleta; dogovaranje i rezervacija izleta i razgledavanja; dogovaranje i rezervacija jednodnevnih izleta; dogovaranje i rezervacija krstarenja; dogovaranje i rezervacija putovanja u poslovne ili slobodne svrhe; dogovaranje i rezervacija putovanja, krstarenja i razgledavanja; dogovaranje i rezervacija razgledavanja, putovanja; dogovaranje izleta u sklopu paket aranžmana; dogovaranje putovanja kao bonus programa za korisnike kreditnih kartica; dogovaranje putovanja koje udruga pruža svojim članovima; dogovaranje putovanja turističkih agencija; dogovaranje putovanja za paket aranžmane; informacije o putovanju; informacije o putovanju o poremećajima zbog nepovoljnih vremenskih uvjeta; iznajmljivanje vozila; krstarenja brodom; lučke usluge [usluge pristajanja]; lučke usluge [vez za čamce, vez za brodove, skladištenje]; morsko tegljenje; najam automobila; najam automobila, garaže i parkirnog mjesta; najam bicikala; najam broda; najam čamaca, automobila, bicikala, ronilačkih zvana i ronilačkih odijela; najam glisera; najam GPS opreme za navigacijske svrhe; najam hidroaviona; najam jahti; najam jedrenjaka; najam jedrilica; najam kanua; najam kombija u pokretu; najam morskih plovila; najam motocikla; najam motornih cestovnih vozila; najam motornih čamaca; najam motornih kolica za golf; najam motornih kućica; najam motornih skutera; najam motornih vozila; najam motornih vozila, brodova i zrakoplova; najam navigacijskih sustava; najam oceanskih teretnjaka; najam plovila; najam plovila, jahti, brodova, čamaca i vodenih vozila; najam prijevoznih vozila; najam rezervacija i pružanje brodova; najam rezervacija i pružanje čamaca na vesla, motornih čamaca, jedrenjaka i kanua; najam rezervacija i pružanje jahti; najam sigurnosnih bespilotnih letjelica; najam sigurnosnih sjedala za djecu, za vozila; najam skutera za prijevoz; najam sportskih automobila; najam vezova za brodove; najam vodenih vozila; najam, rezervacija i nabava brodova, čamaca na vesla, motornih čamaca, jedrenjaka, kanua i drugih plovila; najam, rezervacija i pružanje putničkih brodova; organizacija, rezervacija i dogovaranje izleta, jednodnevnih izleta i razgledavanja; organizacija izleta; organizacija putovanja; organizacija putovanja i izleta brodom; organizacija putovanja zrakom i morem; organizacija putovanja zrakom i morem za paket aranžmane; organizacija putovanja, izleta i krstarenja; organizacija putovanja za studijska, jezična i obrazovna putovanja; organizacija usluga turističkog vodiča; organiziranje i provođenje prilagodljivih izleta; organiziranje i rezervacija putovanja, izleta i krstarenja; organiziranje i rezerviranje izleta promatranja kitova [razgledavanje putovanja]; organiziranje i vođenje džungle i satari ekspedicija u svrhu putovanja; organiziranje i vođenje ekspedicija konja u svrhu putovanja; organiziranje i vođenje kajakaških tura u svrhu putovanja; organiziranje i vođenje kanu ekspedicija u svrhu putovanja; organiziranje izleta za turiste; organiziranje izleta, jednodnevnih izleta i razgledavanja; organiziranje jednodnevnih izleta; organiziranje jednodnevnih izleta, putovanja na odmor i razgledavanja; organiziranje krstarenja; organiziranje prijevoza i jednodnevnih izleta za osobe s invaliditetom; organiziranje prijevoza i putovanja; organiziranje prijevoza za izlete na krizerima; organiziranje prijevoza za putnike; organiziranje prijevoza za putničke ture; organiziranje razgledavanja izleta u sklopu paket aranžmana; organiziranje razgledavanja, izleta i izleta; organiziranje razgledavanja, putovanja; organiziranje usluga prijevoza za izlete, jednodnevnih izleta i razgledavanje; organiziranje usluga prijevoza za razgledavanje grada i druge izlete u razgledavanje; osiguravanje parkirališta za automobile; osiguravanje vozila za ture i izlete; planiranje i dogovaranje razgledavanja, putovanja, izleta i jednodnevnih izleta; planiranje i rezervacija putovanja i prijevoza, elektroničkim putem; planiranje i rezervacija putovanja zrakoplovom, elektroničkim putem; planiranje rute putovanja; planiranje, dogovaranje i rezervacija putovanja; planiranje, dogovaranje i rezervacija putovanja elektroničkim putem; pomorske usluge suhog pristajanja za prijevoz

vodenih vozila na kopno; prijevoz automobilom; prijevoz automobilom i pružanje informacija koje se na njega odnose; prijevoz kopnenim, vodenim i zračnim vozilima; prijevoz morem; prijevoz osoba i robe cestom, željeznicom, morem i zrakom; prijevoz osoba i robe cestom, željeznicom, putničkim brodom i zrakom; prijevoz osoba i robe cestom, željeznicom, vodom i zrakom; prijevoz osoba i robe kopnom, morem i zrakom; prijevoz osoba i robe kopnom, zrakom i vodom; prijevoz putnika; prijevoz putnika cestom, morem i zrakom; prijevoz putnika i robe brodom; prijevoz putnika i robe cestom, željeznicom, brodom i zrakom; prijevoz putnika i robe cestom, željeznicom, morem i zrakom; prijevoz putnika i robe cestom, željeznicom, vodom i zrakom; prijevoz putnika motornim vozilom, autobusom, vlakom, brodom i zrakoplovom; prijevoz putnika rijekom, željeznicom, trajektom, automobilom i brodom; prijevoz putnika unutarnjim vodama; prijevoz putnika vlakom, trajektom, motornim vozilom i brodom; prijevoz putnika u vozilima kojima upravlja vozač; prijevoz putničkih brodova; pružanje informacija o prijevozu; pružanje informacija o prijevozu putem web stranice; pružanje informacija o putovanju; pružanje informacija o putovanju iz internetske računalne baze podataka; pružanje informacija o putovanju putem internetske baze podataka koja se može pretraživati; pružanje informacija o putovanju putem web stranice; pružanje informacija o turističkim putovanjima; pružanje informacija o turističkim putovanjima putem interneta; pružanje prijevoza starijim ili nemoćnim osobama; pružanje prilagođenih uputa za vožnju; rezervacija eko-izleta putem web stranice; rezervacija eko putovanja i eko tura putem web stranice; rezervacija i rezervacija krstarenja; rezervacija i rezervacija prijevoza putnika krizerom; rezervacija i rezervacija prijevoza za izlete; rezervacija i rezervacija prijevoza za mačke; rezervacija i rezervacija prijevoza za pse; rezervacija i rezervacija prijevoza za putnike ograničene pokretljivosti; rezervacija i rezervacija prijevoza za slijepe i slabovidne putnike; rezervacija i rezervacija prijevoza za turiste; rezervacija i rezervacija prijevoza za druge putem web stranice; rezervacija karata za putovanje; rezervacija karata za putovanje zrakoplovom; rezervacija karte; rezervacija morskih prolaza; rezervacija najma automobila; rezervacija parkirališta u zračnoj luci; rezervacija prijevoza; rezervacija putovanja, izleta i krstarenja; rezervacija putovanja putem agencija; rezervacija putovanja putem agencija trećih strana; rezervacija putovanja putem turističkih ureda; rezervacija razgledavanja, putovanja; rezervacija razgledavanja izleta putem agencija; rezervacija sjedala za putovanje; rezervacija sjedala za putovanje autobusom; rezervacija sjedala za putovanje željeznicom; rezervacija sjedala za zračni prijevoz; rezervacija usluga putovanja; rezervacija vozila za iznajmljivanje; savjetovanje o putovanjima; savjetovanje u području turističkih putovanja i razgledavanja izleta putem telefonskih pozivnih centara i telefonskih linija; savjetovanje u području usluga skladištenja koje pružaju telefonski pozivni centri i telefonske linije; savjetovanje u području zračnog prometa; savjetovanje u vezi s prijevozom, pakiranjem i skladištenjem robe; savjetovanje u vezi s skladištenjem i prijevozom robe; savjetovanje u vezi s turističkim putovanjima i razgledavanjem; savjetovanje u vezi s uslugama putovanja, prijevoza i skladištenja; savjetovanje i informacije koje se odnose na usluge zračnog prijevoza robe i ljudi; savjetovanje, informiranje i usluge rezervacije koje se odnose na putovanja; skladište plovila; službe spašavanja brodova; taksi prijevoz; turistički vodič, escort i kurirske službe; upravljanje turama; usluge booking agencije za najam automobila; usluge dijeljenja automobila; usluge dijeljenja bicikala; usluge iznajmljivanja koje se odnose na prijevoz, skladištenje i putovanja; usluge iznajmljivanja plovila, jahti, čamaca i vodenih vozila; usluge krizera; usluge krizera su prijevoz brodom za užitek; usluge kućica za čamce; usluge marina; usluge marina [vez, vez, skladištenje]; usluge najma jahti; usluge najma jahti i plovila; usluge on-line putovanja i rezervacije putovanja; usluge planiranja ruta putovanja; usluge preplate na automobile; usluge preplate na automobile usluge dijeljenja automobila; usluge prijave zračnog prijevoznika putem interneta za druge; usluge prijevoza i iznajmljivanja vozila; usluge prijevoza za osobe s invaliditetom; usluge prijevoza za razgledavanje; usluge putničkih agencija za organizaciju putovanja; usluge putnog aranžmana i

rezervacije; usluge putnog aranžmana za pojedince i grupe; usluge rezervacije putnih i putnih karata; usluge rezervacije putovanja; usluge rezervacije putovanja i prijevoza; usluge rezervacije putovanja i rezervacije koje se pružaju u vezi s lojalnošću korisnika ili čestim programom kupca; usluge rezervacije putovanja i rezervacije koje se pružaju u vezi sa shemom čestih letaka; usluge rezervacije putovanja na odmor; usluge rezervacije putovanja za programe čestih letaka zračnih prijevoznika; usluge savjetovanja o putovanjima; usluge turističkog informiranja koje se odnose na putovanje; usluge turističkog vodiča; usluge turističkog vodiča i informacija o putovanjima; usluge upravljanja voznim parkom u području praćenja i nadzora voznih parkova; usluge upravljanja voznim parkom u području praćenja voznih parkova; usluge vozača; usluge vozača i pilotiranja; usluge najma automobila s vozačem; vođenje turističkih tura; zračni i pomorski prijevoz; šoferi; provođenje razgledavanja avionom; provođenje razgledavanja autobusom; provođenje razgledavanja biciklom; provođenje razgledavanja putovanja; provođenje ili pratnja turističkih tura; kompjuterizirane usluge rezervacije putovanja; usluge dostavljača putovanja i turističkih vodiča; užitek brodskeg prijevoza; krstarenja brodom za užitek; organiziranje i rezervacija razgledavanja, putovanja; pružanje usluga putovanja iz shema čestih letaka; putovanja i krstarenja; izleti i usluge rezervacije karata; najam vozila; najam vozila za prijevoz; najam vozila za putovanje; oporavak vozila [prijevoz]; pomorski prijevoz; prijevoz putnika željeznicom; ugovaranje eko-putovanja putem web stranice; ugovaranje i rezervacija eko putovanja putem web stranice; ugovaranje i rezervacija putovanja; ugovaranje i rezervacija putovanja za paket aranžmane; ugovaranje i rezervacija turističkih putovanja i razgledavanja; ugovaranje najma automobila u sklopu paket aranžmana; ugovaranje putovanja na odmor; ugovaranje usluga prijevoza putnika za druge putem internetske aplikacije; ugovaranje usluga prijevoza za razgledavanje; ugovaranje usluga prijevoza za razgledavanje i izlete; ugovaranje usluga prijevoza za razgledavanje u sklopu paket aranžmana; ugovaranje prijevoza

(111)	<b>Z20231144</b>	(151)	13.09.2024.
		(450)	27.09.2024.
(210)	Z20231144A	(220)	21.11.2023.
		(181)	21.11.2033.
(732)	<b>PELAGO EXCURSIONS d.o.o.</b>		
	Franje Iskre 4, 52210 Rovinj, HR		
(740)	Katarina Bulić Bestulić, Pula, HR		
(540)			

## GOAT A BOAT

(511) 39 agencijske usluge za organizaciju krstarenja; agencijske usluge za organizaciju prijevoza osoba; aranžman krstarenja; boca i skupljanje limenki za recikliranje; brodski prijevoz; cestovni prijevoz putnika; davanje uputa za vožnju u svrhu putovanja; dogovaranje eko putovanja i eko tura putem web stranice; dogovaranje eko-obilazaka putem web stranice; dogovaranje i izvođenje krstarenja, putovanja i izleta; dogovaranje i rezervacija eko putovanja i eko tura putem web stranice; dogovaranje i rezervacija gradskih autobusnih tura; dogovaranje i rezervacija izleta; dogovaranje i rezervacija izleta i razgledavanja; dogovaranje i rezervacija jednodnevnih izleta; dogovaranje i rezervacija krstarenja; dogovaranje i rezervacija putovanja u poslovne ili slobodne svrhe; dogovaranje i rezervacija putovanja, krstarenja i razgledavanja; dogovaranje i rezervacija razgledavanja, putovanja; dogovaranje izleta u sklopu paket aranžmana; dogovaranje putovanja kao bonus programa za korisnike kreditnih kartica; dogovaranje putovanja koje udruga pruža svojim članovima; dogovaranje putovanja turističkih agencija; dogovaranje putovanja za paket aranžmane; informacije o putovanju; informacije o putovanju o poremećajima zbog nepovoljnih vremenskih uvjeta; iznajmljivanje vozila; krstarenja brodom; lučke usluge [usluge pristajanja]; lučke usluge [vez za čamce, vez za brodove, skladištenje]; morsko tegljenje; najam automobila; najam automobila, garaže i parkirnog mjesta; najam bicikala; najam broda; najam čamaca,

automobila, bicikala, ronilačkih zvona i ronilačkih odijela; najam glisera; najam GPS opreme za navigacijske svrhe; najam hidroaviona; najam jahti; najam jedrenjaka; najam jedrilica; najam kanua; najam kombija u pokretu; najam morskih plovila; najam motocikla; najam motornih cestovnih vozila; najam motornih čamaca; najam motornih kolica za golf; najam motornih kućica; najam motornih skutera; najam motornih vozila; najam motornih vozila, brodova i zrakoplova; najam navigacijskih sustava; najam oceanskih teretnjaka; najam plovila; najam plovila, jahti, brodova, čamaca i vodenih vozila; najam prijevoznih vozila; najam rezervacija i pružanje brodova; najam rezervacija i pružanje čamaca na vesla, motornih čamaca, jedrenjaka i kanua; najam rezervacija i pružanje jahti; najam sigurnosnih bespilotnih letjelica; najam sigurnosnih sjedala za djecu, za vozila; najam skutera za prijevoz; najam sportskih automobila; najam vezova za brodove; najam vodenih vozila; najam, rezervacija i nabava brodova, čamaca na vesla, motornih čamaca, jedrenjaka, kanua i drugih plovila; najam, rezervacija i pružanje putničkih brodova; organizacija, rezervacija i dogovaranje izleta, jednodnevnih izleta i razgledavanja; organizacija izleta; organizacija putovanja; organizacija putovanja i izleta brodom; organizacija putovanja zrakom i morem; organizacija putovanja zrakom i morem za paket aranžmane; organizacija putovanja, izleta i krstarenja; organizacija putovanja za studijska, jezična i obrazovna putovanja; organizacija usluga turističkog vodiča; organiziranje i provođenje prilagodljivih izleta; organiziranje i rezervacija putovanja, izleta i krstarenja; organiziranje i rezerviranje izleta promatranja kitova [razgledavanje putovanja]; organiziranje i vođenje džungle i safari ekspedicija u svrhu putovanja; organiziranje i vođenje ekspedicija konja u svrhu putovanja; organiziranje i vođenje kajakaških tura u svrhu putovanja; organiziranje i vođenje kanu ekspedicija u svrhu putovanja; organiziranje izleta za turiste; organiziranje izleta, jednodnevnih izleta i razgledavanja; organiziranje jednodnevnih izleta; organiziranje jednodnevnih izleta, putovanja na odmor i razgledavanja; organiziranje krstarenja; organiziranje prijevoza i jednodnevnih izleta za osobe s invaliditetom; organiziranje prijevoza i putovanja; organiziranje prijevoza za izlete na krucirima; organiziranje prijevoza za putnike; organiziranje prijevoza za putničke ture; organiziranje razgledavanja izleta u sklopu paket aranžmana; organiziranje razgledavanja, izleta i izleta; organiziranje razgledavanja, putovanja; organiziranje usluga prijevoza za izlete, jednodnevnih izleta i razgledavanje; organiziranje usluga prijevoza za razgledavanje grada i druge izlete u razgledavanje; osiguravanje parkirališta za automobile; osiguravanje vozila za ture i izlete; planiranje i dogovaranje razgledavanja, putovanja, izleta i jednodnevnih izleta; planiranje i rezervacija putovanja i prijevoza, elektroničkim putem; planiranje i rezervacija putovanja zrakoplovom, elektroničkim putem; planiranje rute putovanja; planiranje, dogovaranje i rezervacija putovanja; planiranje, dogovaranje i rezervacija putovanja elektroničkim putem; pomorske usluge suhog pristajanja za prijevoz vodenih vozila na kopno; prijevoz automobilom; prijevoz automobilom i pružanje informacija koje se na njega odnose; prijevoz kopnenim, vodenim i zračnim vozilima; prijevoz morem; prijevoz osoba i robe cestom, željeznicom, morem i zrakom; prijevoz osoba i robe cestom, željeznicom, putničkim brodom i zrakom; prijevoz osoba i robe cestom, željeznicom, vodom i zrakom; prijevoz osoba i robe kopnom, morem i zrakom; prijevoz osoba i robe kopnom, zrakom i vodom; prijevoz putnika; prijevoz putnika cestom, morem i zrakom; prijevoz putnika i robe brodom; prijevoz putnika i robe cestom, željeznicom, brodom i zrakom; prijevoz putnika i robe cestom, željeznicom, vodom i zrakom; prijevoz putnika i robe cestom, željeznicom, vodom i zrakom; prijevoz putnika krucizerom; prijevoz putnika motornim vozilom, autobusom, vlakom, brodom i zrakoplovom; prijevoz putnika rijekom, željeznicom, trajektom, automobilom i brodom; prijevoz putnika unutarnjim vodama; prijevoz putnika vlakom, trajektom, motornim vozilom i brodom; prijevoz putnika u vozilima kojima upravlja vozač; prijevoz putničkih brodova; pružanje informacija o prijevozu; pružanje informacija o prijevozu putem web stranice; pružanje informacija o putovanju; pružanje informacija o putovanju iz internetske računalne baze podataka; pružanje informacija o putovanju putem internetske baze podataka koja se može pretraživati;

pružanje informacija o putovanju putem web stranice; pružanje informacija o turističkim putovanjima; pružanje informacija o turističkim putovanjima putem interneta; pružanje prijevoza starijim ili nemoćnim osobama; pružanje prilagođenih uputa za vožnju; rezervacija eko-izleta putem web stranice; rezervacija eko putovanja i eko tura putem web stranice; rezervacija i rezervacija krstarenja; rezervacija i rezervacija prijevoza putnika kruzerom; rezervacija i rezervacija prijevoza za izlete; rezervacija i rezervacija prijevoza za mačke; rezervacija i rezervacija prijevoza za pse; rezervacija i rezervacija prijevoza za putnike ograničene pokretljivosti; rezervacija i rezervacija prijevoza za slijepe i slabovidne putnike; rezervacija i rezervacija prijevoza za turiste; rezervacija i rezervacija prijevoza za druge putem web stranice; rezervacija karata za putovanje; rezervacija karata za putovanje vlakom; rezervacija karata za putovanje zrakoplovom; rezervacija karte; rezervacija morskih prolaza; rezervacija najma automobila; rezervacija parkirališta u zračnoj luci; rezervacija prijevoza; rezervacija putovanja, izleta i krstarenja; rezervacija putovanja putem agencija; rezervacija putovanja putem agencija trećih strana; rezervacija putovanja putem turističkih ureda; rezervacija razgledavanja, putovanja; rezervacija razgledavanja izleta putem agencija; rezervacija sjedala za putovanje; rezervacija sjedala za putovanje autobusom; rezervacija sjedala za putovanje željeznicom; rezervacija sjedala za zračni prijevoz; rezervacija usluga putovanja; rezervacija vozila za iznajmljivanje; savjetovanje o putovanjima; savjetovanje u području turističkih putovanja i razgledavanja izleta putem telefonskih pozivnih centara i telefonskih linija; savjetovanje u području usluga skladištenja koje pružaju telefonski pozivni centri i telefonske linije; savjetovanje u području zračnog prometa; savjetovanje u vezi s prijevozom, pakiranjem i skladištenjem robe; savjetovanje u vezi s skladištenjem i prijevozom robe; savjetovanje u vezi s turističkim putovanjima i razgledavanjem; savjetovanje u vezi s uslugama putovanja, prijevoza i skladištenja; savjetovanje i informacije koje se odnose na usluge zračnog prijevoza robe i ljudi; savjetovanje, informiranje i usluge rezervacije koje se odnose na putovanja; skladište plovila; službe spašavanja brodova; taksij prijevoz; turistički vodič, escort i kurirske službe; upravljanje turama; usluge booking agencije za najam automobila; usluge dijeljenja automobila; usluge dijeljenja bicikala; usluge iznajmljivanja koje se odnose na prijevoz, skladištenje i putovanja; usluge iznajmljivanja plovila, jahti, čamaca i vodenih vozila; usluge kruzera; usluge kruzera su prijevoz brodom za užitek; usluge kućica za čamce; usluge marina; usluge marina [vez, vez, skladištenje]; usluge najma jahti; usluge najma jahti i plovila; usluge on-line putovanja i rezervacije putovanja; usluge planiranja ruta putovanja; usluge pretplate na automobile; usluge pretplate na automobile usluge dijeljenja automobila; usluge prijave zračnog prijevoznika putem interneta za druge; usluge prijevoza i iznajmljivanja vozila; usluge prijevoza za osobe s invaliditetom; usluge prijevoza za razgledavanje; usluge putničkih agencija za organizaciju putovanja; usluge putnog aranžmana i rezervacije; usluge putnog aranžmana za pojedince i grupe; usluge rezervacije putnih i putnih karata; usluge rezervacije putovanja; usluge rezervacije putovanja i prijevoza; usluge rezervacije putovanja i rezervacije koje se pružaju u vezi s lojalnošću korisnika ili čestim programom kupca; usluge rezervacije putovanja i rezervacije koje se pružaju u vezi sa shemom čestih letaka; usluge rezervacije putovanja na odmor; usluge rezervacije putovanja za programe čestih letaka zračnih prijevoznika; usluge savjetovanja o putovanjima; usluge turističkog informiranja koje se odnose na putovanja; usluge turističkog vodiča; usluge turističkog vodiča i informacija o putovanjima; usluge upravljanja voznim parkom u području praćenja i nadzora voznih parkova; usluge upravljanja voznim parkom u području praćenja voznih parkova; usluge vozača; usluge vozača i pilotiranja; usluge najma automobila s vozačem; vođenje turističkih tura; zračni i pomorski prijevoz; šoferi; provođenje razgledavanja avionom; provođenje razgledavanja autobusom; provođenje razgledavanja biciklom; provođenje razgledavanja putovanja; provođenje ili pratnja turističkih tura; kompjuterizirane usluge rezervacije putovanja; usluge dostavljača putovanja i turističkih vodiča; užitek broskog prijevoza; krstarenja brodom za užitek; organiziranje i rezervacija razgledavanja, putovanja; pružanje usluga putovanja iz shema čestih

letaka; putovanja i krstarenja; izleti i usluge rezervacije karata; najam vozila; najam vozila za prijevoz; najam vozila za putovanje; oporavak vozila [prijevoz]; pomorski prijevoz; prijevoz putnika željeznicom; ugovaranje eko-putovanja putem web stranice; ugovaranje i rezervacija eko putovanja putem web stranice; ugovaranje i rezervacija putovanja; ugovaranje i rezervacija putovanja za paket aranžmane; ugovaranje i rezervacija turističkih putovanja i razgledavanja; ugovaranje najma automobila u sklopu paket aranžmana; ugovaranje putovanja na odmor; ugovaranje usluga prijevoza putnika za druge putem internetske aplikacije; ugovaranje usluga prijevoza za razgledavanje; ugovaranje usluga prijevoza za razgledavanje i izlete; ugovaranje usluga prijevoza za razgledavanje u sklopu paket aranžmana; ugovaranje prijevoza

(111)	<b>Z20240170</b>	(151)	13.09.2024.
		(450)	27.09.2024.
(210)	Z20240170A	(220)	22.02.2024.
		(181)	<b>22.02.2034.</b>
(732)	<b>SPORTSKI CENTAR TIVOLI d.o.o.</b>		
(740)	Ulica Monte Lesso - Via Monte Lesso 52, 52100 Pula, HR		
(540)	Ronald Korotaj, Pula, HR		



(591)	crvena, zelena		
(531)	27.05.01; 27.05.17; 27.05.05; 27.05.09; 27.05.10; 29.01.01; 29.01.03		
(511)	<b>39</b> usluga dostava hrane i pića pripremljenih za konzumaciju; usluga dostave pizze; usluga dostave restoranske hrane		
	<b>43</b> catering; catering u restoranima brze hrane; konzultantske usluge u području cateringa hrane i pića; konzultantske usluge u svezi s hranom; konzultantske usluge u svezi s pripremom hrane; najam opreme za catering; opskrba hrane i pića za goste u restoranima; organiziranje opskrbe hranom i pićem za rođendanske proslave; pizzerije; priprema hrane i pića; priprema hrane za druge na bazi pružanja usluga izvana; pružanje hrane i pića u restoranima; pružanje informacija u svezi s pripremanjem hrane i pića; pružanje informacija u svezi s restoranima; pružanje prostora i opreme za sajmove i izložbe; pružanje prostora i opreme za bankete i društvena događanja za posebne prilike; restorani brze hrane; restorani koji nude hranu za van; restorani koji služe jela s roštilja; serviranje hrane i pića u restoranima i barovima; usluge brze hrane za van; usluge cateringa u vanjskom prostoru; usluge naručivanja i kupnje hrane za van; usluge restorana; usluge restorana brze hrane; usluge restorana s mogućnošću iznošenja hrane		

(111)	<b>Z20240240</b>	(151)	10.09.2024.
		(450)	27.09.2024.
(210)	Z20240240A	(220)	07.03.2024.
		(181)	<b>07.03.2034.</b>
(732)	<b>Fatmir Ademi</b>		
(540)	Ul. Alberta Ognjana Štrige 19, 10000 Zagreb, HR		

## REOMA

(511)	<b>39</b> prijevoz otpada; prikupljanje otpada; skladištenje otpada; uklanjanje otpada		
	<b>40</b> obrada otpada; odlaganje otpada [obrada otpada]; recikliranje otpada		

(111)	<b>Z20240241</b>	(151)	10.09.2024.
		(450)	27.09.2024.
(210)	Z20240241A	(220)	07.03.2024.
		(181)	<b>07.03.2034.</b>
(732)	<b>Fatmir Ademi</b>		
(540)	Ul. Alberta Ognjana Štrige 19, 10000 Zagreb, HR		

## REOMA GRUPA

- (511) 39 prijevoz otpada; prikupljanje otpada; skladištenje otpada; uklanjanje otpada  
40 obrada otpada; odlaganje otpada [obrada otpada]; recikliranje otpada

## RAZRED 41

- (111) **Z20240072** (151) 09.09.2024.  
(450) 27.09.2024.  
(210) Z20240072A (220) 23.01.2024.  
(181) **23.01.2034.**  
(732) **MISLI MORE d.o.o. društvo s ograničenom odgovornošću za usluge**  
(540) Valica 15, 52100 Pula, HR



- (591) crvena, crna  
(531) 27.05.01; 27.05.17; 27.05.09; 27.05.10; 29.01.01; 29.01.08; 29.01.12  
(511) 41 organiziranje i vođenje konferencija

- (111) **Z20240372** (151) 23.09.2024.  
(450) 27.09.2024.  
(210) Z20240372A (220) 03.04.2024.  
(181) **03.04.2034.**  
(732) **BOOKMASTER - FACTA d.o.o.**  
(540) Ulica Nikole Škrlica 47, 10000 Zagreb, HR

BOOKMASTER



- (591) crna  
(531) 24.17.05; 24.17.08; 24.17.10; 24.17.11; 26.13.02; 27.05.01; 27.05.21; 29.01.08

- (511) 41 objavljivanje i izdavanje knjiga; izdavanje knjiga; izdavanje knjiga i recenzija; izdavanje audio knjiga; elektronsko on-line objavljivanje periodike i knjiga na internetu; informativne usluge u vezi s knjigama; konzultantske usluge u svezi s objavljivanjem knjiga; prijenos informacija u svezi s knjigom; pisanje tekstova; lektoriranje rukopisa; redigiranje tekstova; redaktura pisanih tekstova za objavljivanje; uređivanje fotografija; uređivanje pisanog teksta; uređivanje tiskanog materijala koji sadrži slike; uređivanje tekstova (osim reklama); uređivanje pisanog teksta; priprema teksta za objavljivanje; konzultantske usluge u svezi s objavljivanjem knjiga; usluge književnog kluba kojim se pružaju informacije o knjigama; prelamanje slogova (ne u reklamne svrhe); prevodilačke usluge

## RAZRED 42

- (111) **Z20240078** (151) 13.09.2024.  
(450) 27.09.2024.  
(210) Z20240078A (220) 29.01.2024.  
(181) **29.01.2034.**

- (732) **Hypefy World j.d.o.o.**  
Savska cesta 131, 10000 Zagreb, HR  
(740) Barbara Banely, Zagreb, HR  
(540)

- (591) plava  
(531) 27.05.01; 29.01.04  
(511) 42 softver kao usluge [SaaS] sa softverom za strojno učenje, dubinsko učenje i duboke neuronske mreže; platforma kao usluga (PaaS)

- (111) **Z20240152** (151) 16.09.2024.  
(450) 27.09.2024.  
(210) Z20240152A (220) 16.02.2024.  
(181) **16.02.2034.**

- (732) **CROZ d.o.o.**  
Lastovska 23, 10000 Zagreb, HR  
(740) Roberta Hajdarović Stanić, Zagreb, HR  
(540)

- (511) 42 istraživanje i razvoj proizvoda; iznajmljivanje informatičkih programa; programiranje (računalno -); savjetovanje za računalno programiranje; programiranje računala; računalno programiranje za telekomunikacije; programiranje računalnih animacija; softver kao usluga [saas] sa softverom za strojno učenje; softverski dizajn za druge; projektiranje računalnog softvera; ažuriranje računalnog softvera za druge; dizajniranje računalnog hardvera i softvera; iznajmljivanje poslužitelja baze podataka (trećim osobama); iznajmljivanje računala i računalnog softvera; savjetodavne usluge u svezi s iznajmljivanjem računala ili računalnog softvera; ažuriranje i dizajn računalnog softvera; dijagnoza grešaka u računalnom softveru; dizajn i razvoj softvera; savjetovanje o računalima; konzultacije i pružanje savjeta o računalnom softveru i hardveru; konzultacije u području informacijske tehnologije; savjeti u svezi s razvojem računalnih sustava; savjetodavne i konzultantske usluge u svezi s računalnom opremom; tehničke konzultantske usluge u svezi sa informacijskim tehnologijama; tehničke konzultantske usluge o primjeni i uporabi računalnih programa

- (111) **Z20240153** (151) 16.09.2024.  
(450) 27.09.2024.  
(210) Z20240153A (220) 16.02.2024.  
(181) **16.02.2034.**

- (732) **CROZ d.o.o.**  
Lastovska 23, 10000 Zagreb, HR  
(740) Roberta Hajdarović Stanić, Zagreb, HR  
(540)

- (531) 21.03.21; 26.01.04; 27.03.01; 27.03.15; 27.05.01  
(511) 42 istraživanje i razvoj proizvoda; iznajmljivanje informatičkih programa; programiranje (računalno -); savjetovanje za računalno programiranje; programiranje računala; računalno programiranje za telekomunikacije; programiranje računalnih animacija; softver kao usluga [saas] sa softverom za strojno učenje; softverski dizajn za druge; projektiranje

računalnog softvera; ažuriranje računalnog softvera za druge; dizajniranje računalnog hardvera i softvera; iznajmljivanje poslužitelja baze podataka (trećim osobama); iznajmljivanje računala i računalnog softvera; savjetodavne usluge u svezi s iznajmljivanjem računala ili računalnog softvera; ažuriranje i dizajn računalnog softvera; dijagnoza grešaka u računalnom softveru; dizajn i razvoj softvera; savjetovanje o računalima; konzultacije i pružanje savjeta o računalnom softveru i hardveru; konzultacije u području informacijske tehnologije; savjeti u svezi s razvojem računalnih sustava; savjetodavne i konzultantske usluge u svezi s računalnom opremom; tehničke konzultantske usluge u svezi sa informacijskim tehnologijama; tehničke konzultantske usluge o primjeni i uporabi računalnih programa

### RAZRED 43

(111)	<b>Z20220563</b>	(151)	23.09.2024.
		(450)	27.09.2024.
(210)	Z20220563A	(220)	12.05.2022.
		(181)	<b>12.05.2032.</b>
(732)	<b>Dujo Renić</b>		
(540)	Jurja Dragišića 35, 10000 Zagreb, HR		

## ZALOGAJNICA KOD ŠIME

(511) **43** priprema i posluživanje jela i pića

(111)	<b>Z20240283</b>	(151)	23.09.2024.
		(450)	27.09.2024.
(210)	Z20240283A	(220)	20.03.2024.
		(181)	<b>20.03.2034.</b>
(732)	<b>Bernard Coner</b>		
(540)	Matice hrvatske 14 E, 43000 Bjelovar, HR		

## Franz

(511) **43** pružanje hrane i pića; privremeni smještaj; kafići; bifei; barovi; pizzerije; pivnice; pabovi; priprema hrane; priprema hrane i pića; priprema hrane za druge na bazi pružanja usluga izvana; priprema i opskrba hrane i pića za neposrednu konzumaciju; pripremanje obroka u hotelima; pružanje hrane i pića; restorani koji služe jela s roštilja; restorani koji nude hranu za van; restorani brze hrane; pružanje usluga pića; pružanje smještaja za svečanosti; pružanje hrane i pića u restoranima; priprema obroka; restorani sa samoposluživanjem; serviranje alkoholnih pića; serviranje hrane i pića; ukrašavanje hrane; ukrašavanje kekasa; ukrašavanje kolača; usluge bara s povlaštenim pristupom; usluge barova; usluge barova koji serviraju prvenstveno svježe sokove; usluge bifea; usluge bistroa; usluge čajana; serviranje hrane i pića u restoranima i barovima; serviranje hrane i pića za goste; serviranje hrane i pića u prodavaonicama američkih krafni; serviranje hrane i pića u internet cafeima; serviranje hrane i pića za goste u restoranima; tapas barovi; usluge hotelskih restorana; usluge gostionice; usluge cigar salona; usluge hrane i pića za ponijeti; usluge iznošenja hrane; usluge kafića; usluge kantina; usluge kantine za škole; usluge kineskog restorana; usluge kluba za ponudu hrane i pića; usluge koktel bara; usluge kuhanja hrane; usluge kušanja vina (pružanje napitaka); usluge mliječnih barova; usluge čajana [posluživaonice čajaja]; usluge naručivanja i kupnje hrane za van; usluge noćnog kluba [posluživanje hrane]; usluge opskrbe hranom i pićem u mobilnom restoranu-kamionu; usluge organizacije domjenaka; usluge osobnog šefa kuhinje; usluge pabova; usluge pivnice na otvorenom; usluge pokretnih restorana; usluge prenočišta s doručkom; usluge pripremanja hrane; usluge pripremanja hrane i pića; usluge pripreme hrane; usluge pripreme hrane po ugovoru; usluge pripreme švedskog stola za koktel

barove; usluge pružanja pića; usluge restorana; usluge restorana brze hrane; usluge restorana koje pružaju hoteli; usluge restorana koje uključuju licencirane barske sadržaje; usluge restorana koji nude tempuru; usluge restorana koji poslužuju ramen; usluge restorana s mogućnošću iznošenja hrane; usluge restorana s povlaštenim pristupom; usluge restorana sa svježe narezanim mesom; usluge restorana u kojima se poslužuje sushi; usluge restorana za ponudu brze hrane; usluge sladoledarnica [posluživanje sladoleda]; usluge sommeliera; usluge vinoteke [posluživanje vina]; usluge virtualnih kuhinja; vinoteke

### RAZRED 44

(111)	<b>Z20240114</b>	(151)	13.09.2024.
		(450)	27.09.2024.
(210)	Z20240114A	(220)	08.02.2024.
		(181)	<b>08.02.2034.</b>
(732)	<b>Velina Design, obrt za usluge i trgovinu, vl. Velina Oršolić</b>		
(740)	Vranićeva ulica 9, 10000 Zagreb, HR		
(540)	Zoran Galić, Zagreb, HR		



(531) 25.01.09; 25.01.10; 25.01.25; 27.05.01; 27.05.10; 27.05.22  
(511) **44** izrada vijenaca

(111)	<b>Z20240409</b>	(151)	23.09.2024.
		(450)	27.09.2024.
(210)	Z20240409A	(220)	18.04.2024.
		(181)	<b>18.04.2034.</b>
(732)	<b>Olena Bilodid</b>		
(740)	Chubinsky street 106, 07405 Brovary, UA		
(540)	Odvjetničko društvo Škurla, Durmiš i Spajić d.o.o., Zagreb, HR		



(591) srebrna  
(531) 02.09.12; 26.01.01; 26.01.14; 27.05.01; 29.01.06  
(511) **44** depilacija; depilacija voskom; frizerske usluge; higijenska i kozmetička njega ljudi; higijenska i kozmetička njega; konzultacije u svezi s kozmetikom; konzultantske usluge u području njega tijela i lica; konzultantske usluge u svezi s kozmetikom; kozmetičarske usluge; kozmetička analiza; kozmetička elektroliza; kozmetička elektroliza za uklanjanje dlaka; kozmetička njega; kozmetička njega za ljude; kozmetičke konzultacije; kozmetičke terapije; kozmetičke usluge; kozmetičke usluge za njegu tijela; kozmetički laserski tretman kože; kozmetički laserski tretman varikoznih vena; kozmetički laserski tretman neželjenih dlaka; kozmetički saloni; kozmetički tretman; kozmetički tretman za kosu; kozmetički tretman za lice; kozmetički tretmani; kozmetički tretman za tijelo; kozmetičko savjetovanje; ljudska higijena i kozmetička

njega; nanošenje kozmetičkih proizvoda na lice; nanošenje kozmetičkih proizvoda na tijelo; njega za ljepotu stopala; obnova kose; pedikerske usluge; pedikura; pružanje informacija u svezi s ljepotom; pružanje informacija o uslugama kozmetičkih salona; pružanje informacija u području frizerskih usluga; saloni (frizerski -); saloni (kozmetički -); saloni za njegu kože; saloni za tamnjenje; saloni za uljepšavanje; savjetodavne usluge u svezi s kozmetičkim tretmanima; šišanje; solariji (pružanje usluga -); tretiranje kose; tretmani mikrodermoabrazije u kozmetičke svrhe; tretmani u sklopu kozmetičke terapije; ugradnja ekstenzija kose; uklanjanje celulita; usluge bojenja kose; usluge bojenja obrva; usluge bojenja trepavica; usluge depilacije tijela voskom za uklanjanje dlačica kod ljudi; usluge epilacije voskom za ljudsko tijelo; usluge frizerskog i kozmetičkog salona;

usluge frizerskog salona; usluge higijenske i kozmetičke njege; usluge kozmetičara; usluge kozmetičkih salona; usluge kozmetičkih tretmana za lice; usluge kozmetičkih tretmana lica i tijela; usluge kozmetičkih tretmana za tijelo, lice i kosu; usluge kozmetičkog šminkanja; usluge laserskog pomlađivanja kože; usluge laserskog učvršćivanja kože; usluge laserskog uklanjanja dlačica; usluge manikure; usluge njege noktiju; usluge oblikovanja kose; usluge oblikovanja obrva; usluge salona [kozmetičkih]; usluge savjetovanja u vezi s odstranjivanjem dlačica na tijelu; usluge tretmana protiv celulita; usluge uklanjanja tjelesnih dlačica; usluge uklanjanja i oblikovanja obrva koncem; usluge za njegu kose; usluge za njegu kože; usluge za njegu lica; usluge za njegu stopala; usluge za njegu vlasišta



## Kazalo brojeva žigova

Broj žiga (111)	Klasifikacijska oznaka razreda (511)	Broj žiga (111)	Klasifikacijska oznaka razreda (511)
Z20170689	9, 14, 21, 24, 25, 28, 35, 41, 43, 44, 45	Z20240072	41
Z20170690	9, 25, 35	Z20240074	9, 35, 38, 40
Z20181141	16, 20, 35	Z20240075	29
Z20210600	5	Z20240078	42
Z20210970	9, 10, 11, 15, 21, 28	Z20240079	14, 25
Z20220563	43	Z20240094	35, 40, 41
Z20230252	20, 24	Z20240104	16, 41, 42, 44
Z20230332	35, 36, 41	Z20240111	29, 30, 31
Z20231066	5, 10, 44	Z20240114	44
Z20231067	5, 10, 44	Z20240138	3, 5, 30
Z20231091	9, 25, 39	Z20240152	42
Z20231092	9, 25, 39	Z20240153	42
Z20231097	29, 30	Z20240170	39, 43
Z20231141	39	Z20240171	30
Z20231142	39	Z20240172	30
Z20231143	39	Z20240173	30
Z20231144	39	Z20240175	9, 38
Z20231174	36	Z20240177	9, 38
Z20231198	35, 41, 44	Z20240180	5
Z20231270	7, 9	Z20240181	5
Z20231271	7, 9	Z20240188	35, 36, 41, 42, 45
Z20240006	9	Z20240207	9, 14, 18, 25
Z20240042	9, 35, 36, 37, 42	Z20240240	39, 40
Z20240043	9, 35, 36, 37, 42	Z20240241	39, 40
Z20240044	9, 35, 36, 37, 42	Z20240248	9
Z20240045	9, 35, 36, 37, 42	Z20240263	5, 29, 30, 42
Z20240046	9, 35, 36, 37, 42	Z20240264	5, 29, 30, 35
Z20240047	9, 35, 36, 37, 42	Z20240278	29, 30, 43
Z20240048	9, 35, 36, 37, 42	Z20240279	29, 30, 35, 40, 43
Z20240049	9, 35, 36, 37, 42	Z20240281	29, 30, 32, 33, 35, 43
Z20240050	9, 35, 36, 37, 42		

Broj žiga (111)	Klasifikacijska oznaka razreda (511)	Broj žiga (111)	Klasifikacijska oznaka razreda (511)
Z20240283	43	Z20240346	28
Z20240288	30	Z20240347	5
Z20240290	30	Z20240372	41
Z20240292	30	Z20240381	14, 28
Z20240293	30	Z20240382	14, 28
Z20240294	30	Z20240383	5
Z20240295	30	Z20240384	3, 35
Z20240296	30	Z20240396	33
Z20240297	30	Z20240397	33
Z20240305	7, 12	Z20240398	33, 35
Z20240321	5	Z20240409	44
Z20240340	32	Z20240410	25, 35

## Kazalo klasifikacijskih oznaka žigova

Klasifikacijska oznaka razreda(511);Nositelj žiga(732)	Broj žiga(111)	Klasifikacijska oznaka razreda(511);Nositelj žiga(732)	Broj žiga(111)
<b>RAZRED 3</b>		<b>RAZRED 15</b>	
APIPHARMA d.o.o., farmaceutsko-prehrambena, kozmetička industrija i trgovina .....	Z20240138	LUCKY FORTUNE d.o.o. ....	Z20210970
HERBA LABORATORIJ d.o.o. ....	Z20240384	<b>RAZRED 16</b>	
<b>RAZRED 5</b>		EUROTRADE d.o.o. ....	Z20181141
Ademović Zlatko .....	Z20210600	MEDIKAL LUX d.o.o. ....	Z20240104
APIPHARMA d.o.o., farmaceutsko-prehrambena, kozmetička industrija i trgovina .....	Z20240138	<b>RAZRED 18</b>	
BELUPO - Lijekovi i kozmetika d.d. ....	Z20240321	Krajina Blaž .....	Z20240207
Kenvue Inc. ....	Z20240383	<b>RAZRED 20</b>	
Pavlović Milan .....	Z20231066, Z20231067	EUROTRADE d.o.o. ....	Z20181141
PharmaS d.o.o. za proizvodnju i promet lijekova .....	Z20240347	ProSpánek SE .....	Z20230252
"PODRAVKA" prehrambena industrija d.d. ....	Z20240263, Z20240264	<b>RAZRED 21</b>	
Polymetria, distribucija in storitve, d.o.o. ....	Z20240180, Z20240181	LUCKY FORTUNE d.o.o. ....	Z20210970
<b>RAZRED 7</b>		SOLARIS dioničko društvo za hotelijerstvo, ugostiteljstvo i turizam .....	Z20170689
HS Produkt d.o.o. ....	Z20231270, Z20231271	<b>RAZRED 24</b>	
Novamina centar inovativnih tehnologija d.o.o. ....	Z20240305	ProSpánek SE .....	Z20230252
<b>RAZRED 9</b>		SOLARIS dioničko društvo za hotelijerstvo, ugostiteljstvo i turizam .....	Z20170689
Dovono Adria d.o.o. ....	Z20231091, Z20231092	<b>RAZRED 25</b>	
FOR travel d.o.o. ....	Z20240248	Dovono Adria d.o.o. ....	Z20231091, Z20231092
Hrvatski Telekom d.d. ....	Z20240175, Z20240177	Krajina Blaž .....	Z20240207
HS Produkt d.o.o. ....	Z20231270, Z20231271	Rošin Stjepko .....	Z20240079
Jobs d.o.o. ....	Z20240006	SOLARIS dioničko društvo za hotelijerstvo, ugostiteljstvo i turizam .....	Z20170689, Z20170690
Krajina Blaž .....	Z20240207	STUDENAC d.o.o. ....	Z20240410
LUCKY FORTUNE d.o.o. ....	Z20210970	<b>RAZRED 28</b>	
Mirić Vedran .....	Z20240074	CircuitMess d.o.o. ....	Z20240346
SOLARIS dioničko društvo za hotelijerstvo, ugostiteljstvo i turizam .....	Z20170689, Z20170690	LUCKY FORTUNE d.o.o. ....	Z20210970
ZMS INFO d.o.o. ....	Z20240042, Z20240043	LUSTER d.o.o. ....	Z20240381, Z20240382
.....	Z20240044, Z20240045	SOLARIS dioničko društvo za hotelijerstvo, ugostiteljstvo i turizam .....	Z20170689
.....	Z20240046, Z20240047	<b>RAZRED 29</b>	
.....	Z20240048, Z20240049	Coner Bernard .....	Z20240281
.....	Z20240050	Kovačević Ante .....	Z20240279
<b>RAZRED 10</b>		Kovačević Nikola .....	Z20240279
LUCKY FORTUNE d.o.o. ....	Z20210970	Maršalek Fran .....	Z20240278
Pavlović Milan .....	Z20231066, Z20231067	"PODRAVKA" prehrambena industrija d.d. ....	Z20240263, Z20240264
<b>RAZRED 11</b>		STANIĆ, društvo s ograničenom odgovornošću za unutarnju i vanjsku trgovinu, proizvodnju i distribuciju mesa i suhomesnatih proizvoda .....	Z20240111
LUCKY FORTUNE d.o.o. ....	Z20210970	UFF d.o.o. ....	Z20240075
<b>RAZRED 12</b>		Zott SE & Co. KG .....	Z20231097
Novamina centar inovativnih tehnologija d.o.o. ....	Z20240305	<b>RAZRED 30</b>	
<b>RAZRED 14</b>		Akcionersko društvo fabrika za čokoladi vafli i bonboni EVROPA-Skopje .....	Z20240171, Z20240172
Krajina Blaž .....	Z20240207	.....	Z20240173
LUSTER d.o.o. ....	Z20240381, Z20240382		
Rošin Stjepko .....	Z20240079		
SOLARIS dioničko društvo za hotelijerstvo, ugostiteljstvo i turizam .....	Z20170689		

Klasifikacijska oznaka razreda(511);Nositelj žiga(732) Broj žiga(111)

APIPHARMA d.o.o., farmaceutsko-prehrambena, kozmetička industrija i trgovina ..... Z20240138  
 Coner Bernard ..... Z20240281  
 Kovačević Ante ..... Z20240279  
 Kovačević Nikola ..... Z20240279  
 Maršalek Fran ..... Z20240278  
 "PODRAVKA" prehrambena industrija d.d. .... Z20240263, Z20240264  
 STANIĆ, društvo s ograničenom odgovornošću za unutarnju i vanjsku trgovinu, proizvodnju i distribuciju mesa i suhomesnatih proizvoda ..... Z20240111  
 Zott SE & Co. KG ..... Z20231097  
 ZVIJEZDA plus društvo s ograničenom odgovornošću za proizvodnju, trgovinu i usluge ..... Z20240288, Z20240290  
 ..... Z20240292, Z20240293  
 ..... Z20240294, Z20240295  
 ..... Z20240296, Z20240297

**RAZRED 31**

STANIĆ, društvo s ograničenom odgovornošću za unutarnju i vanjsku trgovinu, proizvodnju i distribuciju mesa i suhomesnatih proizvoda ..... Z20240111

**RAZRED 32**

Coner Bernard ..... Z20240281  
 JAMNICA plus d.o.o. .... Z20240340

**RAZRED 33**

BADEL 1862 d.d. .... Z20240396, Z20240397  
 ..... Z20240398  
 Coner Bernard ..... Z20240281

**RAZRED 35**

BADEL 1862 d.d. .... Z20240398  
 Coner Bernard ..... Z20240281  
 EUROTRADE d.o.o. .... Z20181141  
 HERBA LABORATORIJ d.o.o. .... Z20240384  
 HRVATSKA GOSPODARSKA KOMORA ..... Z20240188  
 Kovačević Ante ..... Z20240279  
 Kovačević Nikola ..... Z20240279  
 MDB Solution d.o.o. .... Z20240094  
 Mirić Vedran ..... Z20240074  
 "PODRAVKA" prehrambena industrija d.d. .... Z20240264  
 ROS-Retail Outlet Shopping GmbH ..... Z20230332  
 SOLARIS dioničko društvo za hotelijerstvo, ugostiteljstvo i turizam ..... Z20170689, Z20170690  
 STUDENAC d.o.o. .... Z20240410  
 UDRUGA ŽENA OBOLJELIH I LIJEČENIH OD RAKA SVE ZA NJU ..... Z20231198  
 ZMS INFO d.o.o. .... Z20240042, Z20240043  
 ..... Z20240044, Z20240045  
 ..... Z20240046, Z20240047  
 ..... Z20240048, Z20240049  
 ..... Z20240050

**RAZRED 36**

HRVATSKA GOSPODARSKA KOMORA ..... Z20240188  
 ROS-Retail Outlet Shopping GmbH ..... Z20230332  
 VIENNA SEA VILLAGE d.o.o. za graditeljstvo i usluge ..... Z20231174

Klasifikacijska oznaka razreda(511);Nositelj žiga(732) Broj žiga(111)

ZMS INFO d.o.o. .... Z20240042, Z20240043  
 ..... Z20240044, Z20240045  
 ..... Z20240046, Z20240047  
 ..... Z20240048, Z20240049  
 ..... Z20240050

**RAZRED 37**

ZMS INFO d.o.o. .... Z20240042, Z20240043  
 ..... Z20240044, Z20240045  
 ..... Z20240046, Z20240047  
 ..... Z20240048, Z20240049  
 ..... Z20240050

**RAZRED 38**

Hrvatski Telekom d.d. .... Z20240175, Z20240177  
 Mirić Vedran ..... Z20240074

**RAZRED 39**

Ademi Fatmir ..... Z20240240, Z20240241  
 Dovono Adria d.o.o. .... Z20231091, Z20231092  
 PELAGO EXCURSIONS d.o.o. .... Z20231141, Z20231142  
 ..... Z20231143, Z20231144  
 SPORTSKI CENTAR TIVOLI d.o.o. .... Z20240170

**RAZRED 40**

Ademi Fatmir ..... Z20240240, Z20240241  
 Kovačević Ante ..... Z20240279  
 Kovačević Nikola ..... Z20240279  
 MDB Solution d.o.o. .... Z20240094  
 Mirić Vedran ..... Z20240074

**RAZRED 41**

BOOKMASTER - FACTA d.o.o. .... Z20240372  
 HRVATSKA GOSPODARSKA KOMORA ..... Z20240188  
 MDB Solution d.o.o. .... Z20240094  
 MEDIKAL LUX d.o.o. .... Z20240104  
 MISLI MORE d.o.o. društvo s ograničenom odgovornošću za usluge ..... Z20240072  
 ROS-Retail Outlet Shopping GmbH ..... Z20230332  
 SOLARIS dioničko društvo za hotelijerstvo, ugostiteljstvo i turizam ..... Z20170689  
 UDRUGA ŽENA OBOLJELIH I LIJEČENIH OD RAKA SVE ZA NJU ..... Z20231198

**RAZRED 42**

CROZ d.o.o. .... Z20240152, Z20240153  
 HRVATSKA GOSPODARSKA KOMORA ..... Z20240188  
 Hypefy World j.d.o.o. .... Z20240078  
 MEDIKAL LUX d.o.o. .... Z20240104  
 "PODRAVKA" prehrambena industrija d.d. .... Z20240263  
 ZMS INFO d.o.o. .... Z20240042, Z20240043  
 ..... Z20240044, Z20240045  
 ..... Z20240046, Z20240047  
 ..... Z20240048, Z20240049  
 ..... Z20240050

**RAZRED 43**

Coner Bernard ..... Z20240281, Z20240283  
 Kovačević Ante ..... Z20240279  
 Kovačević Nikola ..... Z20240279  
 Maršalek Fran ..... Z20240278  
 Renić Dujo ..... Z20220563  
 SOLARIS dioničko društvo za hotelijerstvo, ugostiteljstvo i turizam ..... Z20170689

Klasifikacijska oznaka razreda(511);Nositelj žiga(732) Broj žiga(111)

SPORTSKI CENTAR TIVOLI d.o.o. ....Z20240170

**RAZRED 44**

Bilodid Olena.....Z20240409

MEDIKAL LUX d.o.o. ....Z20240104

Pavlović Milan ..... Z20231066, Z20231067

SOLARIS dioničko društvo za

hotelijerstvo, ugostiteljstvo i turizam .....Z20170689

UDRUGA ŽENA OBOLJELIH I

LIJEČENIH OD RAKA SVE ZA NJU .....Z20231198

Klasifikacijska oznaka razreda(511);Nositelj žiga(732) Broj žiga(111)

Velina Design, obrt za usluge i trgovinu ..... Z20240114

**RAZRED 45**

HRVATSKA GOSPODARSKA

KOMORA ..... Z20240188

SOLARIS dioničko društvo za

hotelijerstvo, ugostiteljstvo i turizam..... Z20170689

## Kazalo nositelja žigova

Nositelj žiga (732)	Broj žiga (111)	Nositelj žiga (732)	Broj žiga (111)
Ademi Fatmir.....	Z20240240, Z20240241	Novamina centar inovativnih tehnologija d.o.o.....	Z20240305
Ademović Zlatko.....	Z20210600	Pavlović Milan.....	Z20231066, Z20231067
Akcionersko društvo fabrika za čokoladi vafli i bonboni EVROPA-Skopje.....	Z20240171, Z20240172 Z20240173	PELAGO EXCURSIONS d.o.o. ....	Z20231141, Z20231142 Z20231143, Z20231144
APIPHARMA d.o.o., farmaceutske- prehrambena, kozmetička industrija i trgovina.....	Z20240138	PharmaS d.o.o. za proizvodnju i promet lijekova.....	Z20240347
BADEL 1862 d.d.....	Z20240396, Z20240397 Z20240398	"PODRAVKA" prehrambena industrija d.d. ....	Z20240263, Z20240264
BELUPO - Lijekovi i kozmetika d.d.....	Z20240321	Polymetria, distribucija in storitve, d.o.o. ....	Z20240180, Z20240181
Bilodid Olena.....	Z20240409	ProSpánek SE.....	Z20230252
BOOKMASTER - FACTA d.o.o.....	Z20240372	Renić Dujo.....	Z20220563
CircuitMess d.o.o.....	Z20240346	ROS-Retail Outlet Shopping GmbH.....	Z20230332
Coner Bernard.....	Z20240281, Z20240283	Rošin Stjepko.....	Z20240079
CROZ d.o.o.....	Z20240152, Z20240153	SOLARIS dioničko društvo za hoteljstvo, ugostiteljstvo i turizam.....	Z20170689, Z20170690
Dovono Adria d.o.o.....	Z20231091, Z20231092	SPORTSKI CENTAR TIVOLI d.o.o.....	Z20240170
EUROTRADE d.o.o.....	Z20181141	STANIĆ, društvo s ograničenom odgovornošću za unutarnju i vanjsku trgovinu, proizvodnju i distribuciju mesa i suhomesnatih proizvoda.....	Z20240111
FOR travel d.o.o.....	Z20240248	STUDENAC d.o.o.....	Z20240410
HERBA LABORATORIJ d.o.o.....	Z20240384	UDRUGA ŽENA OBOLJELIH I LIJEČENIH OD RAKA SVE ZA NJU.....	Z20231198
HRVATSKA GOSPODARSKA KOMORA.....	Z20240188	UFF d.o.o.....	Z20240075
Hrvatski Telekom d.d.....	Z20240175, Z20240177	Velina Design, obrt za usluge i trgovinu.....	Z20240114
HS Produkt d.o.o.....	Z20231270, Z20231271	VIENNA SEA VILLAGE d.o.o. za graditeljstvo i usluge.....	Z20231174
Hypefy World j.d.o.o.....	Z20240078	ZMS INFO d.o.o.....	Z20240042, Z20240043 Z20240044, Z20240045 Z20240046, Z20240047 Z20240048, Z20240049 Z20240050
JAMNICA plus d.o.o.....	Z20240340	Zott SE & Co. KG.....	Z20231097
Jobs d.o.o.....	Z20240006	ZVIJEZDA plus društvo s ograničenom odgovornošću za proizvodnju, trgovinu i usluge.....	Z20240288, Z20240290 Z20240292, Z20240293 Z20240294, Z20240295 Z20240296, Z20240297
Kenvue Inc.....	Z20240383		
Kovačević Ante.....	Z20240279		
Kovačević Nikola.....	Z20240279		
Krajina Blaž.....	Z20240207		
LUCKY FORTUNE d.o.o.....	Z20210970		
LUSTER d.o.o.....	Z20240381, Z20240382		
Maršalek Fran.....	Z20240278		
MDB Solution d.o.o.....	Z20240094		
MEDIKAL LUX d.o.o.....	Z20240104		
Mirić Vedran.....	Z20240074		
MISLI MORE d.o.o. društvo s ograničenom odgovornošću za usluge.....	Z20240072		

# Objava upisa promjena u Registru žigova

## Promjena adrese nositelja žiga

Broj žiga (111)	Raniji zapis (771)	Novi zapis (732)	Datum upisa promjene (580)
Ž921399	PERNOD RICARD INDIA PRIVATE LIMITED, a company incorporated under the laws of India, 5th Floor, D-3, District Centre, Saket, 110017 New Delhi, IN	PERNOD RICARD INDIA PRIVATE LIMITED, a company incorporated under the laws of India, Atelier, No. 10, Level 1, Worldmark 2, Aerocity, 110037 New Delhi, IN	10.09.2024
Ž942206	McDonald's International Property Company, Ltd., 2711 Centerville Road, Suite 400, Wilmington, DE 19808, US	McDonald's International Property Company, Ltd., 110 N. Carpenter Street, Chicago, IL 60607, US	11.09.2024
Ž942210	McDonald's International Property Company, Ltd., 2711 Centerville Road, Suite 400, Wilmington, DE 19808, US	McDonald's International Property Company, Ltd., 110 N. Carpenter Street, Chicago, IL 60607, US	11.09.2024
Ž942211	McDonald's International Property Company, Ltd., 2711 Centerville Road, Suite 400, Wilmington, DE 19808, US	McDonald's International Property Company, Ltd., 110 N. Carpenter Street, Chicago, IL 60607, US	11.09.2024
Ž942214	McDonald's International Property Company, Ltd., 2711 Centerville Road, Suite 400, Wilmington, DE 19808, US	McDonald's International Property Company, Ltd., 110 N. Carpenter Street, Chicago, IL 60607, US	11.09.2024
Ž942215	McDonald's International Property Company, Ltd., 2711 Centerville Road, Suite 400, Wilmington, DE 19808, US	McDonald's International Property Company, Ltd., 110 N. Carpenter Street, Chicago, IL 60607, US	11.09.2024
Z20041549	TITAN COMPANY LIMITED, Golden Enclave, Tower A, Airport Road, 560017 Bangalore, IN	TITAN COMPANY LIMITED, 'Integrity' No. 193, Veerasandra, Electronics City P.O., O Hosur Main Road, 560 100 Bangalore, IN	18.09.2024
Z20110284	Ženski vokalni ansambl Zwizde - udruga za očuvanje i promicanje šokačke baštine Zagreb, Zeleni dol 6, 10000 Zagreb, HR	Ženski vokalni ansambl Zwizde - udruga za očuvanje i promicanje šokačke baštine Zagreb, Gorice 107a, 10000 Zagreb, HR	17.09.2024
Z20140853	AB COLOR d.o.o., Tolstojeva 8, 21000 Split, HR	AB COLOR d.o.o., Valpovačka 7, 21000 Split, HR	17.09.2024

## Promjena imena nositelja žiga

Broj žiga (111)	Raniji zapis (771)	Novi zapis (732)	Datum upisa promjene (580)
Z20161061	Sedma nit j.d.o.o., Fra Paola Pellizzera 21, 52210 Rovinj (Rovigno), HR	SEDMA NIT d.o.o., Fra Paola Pellizzera 21, 52210 Rovinj - Rovigno, HR	18.09.2024

## Prijenos prava

Broj žiga (111)	Raniji zapis (770)	Novi zapis (732)	Datum upisa promjene (580)
Z20082034	Digitalni klik d.o.o., Ulica kneza Branimira 24, 10000 Zagreb, HR	INDOMIO d.o.o., Ulica grada Vukovara 284, 10000 Zagreb, HR	19.09.2024
Z20120746	Heinz Baus Privatstiftung (Private Foundation), Ottensheimer Strasse 32, 4040 Linz, AT	Bauhaus Services GmbH, Gutenbergstrasse 21, 68167 Mannheim, DE	12.09.2024
Z20120746	Heinz Baus Privatstiftung (Private Foundation), Ottensheimer Strasse 32, 4040 Linz, AT	Bernd Georg Burkhard Baus, Am Oberen Luisenpark 28, 68165 Mannheim, DE	12.09.2024
Z20120746	Heinz Baus Privatstiftung (Private Foundation), Ottensheimer Strasse 32, 4040 Linz, AT	Birgit Baus-Schrijvers, Mühlenweg 27, 68549 Ilvesheim, DE	12.09.2024
Z20120746	Bernd Georg Burkhard Baus, Am Oberen Luisenpark 28, 68165 Mannheim, DE	Bauhaus Services GmbH, Gutenbergstrasse 21, 68167 Mannheim, DE	12.09.2024
Z20120746	Birgit Baus-Schrijvers, Mühlenweg 27, 68549 Ilvesheim, DE	Bauhaus Services GmbH, Gutenbergstrasse 21, 68167 Mannheim, DE	12.09.2024
Z20140853	AB COLOR d.o.o., Valpovačka 7, 21000 Split, HR	TURISTIČKA ZAJEDNICA OPĆINE BOL, Porat boljskih pomoraca d.d., 21420 Bol, HR	17.09.2024
Z20150958	TELEVIZIJA CLASSICUM d.o.o., Šoštarićeva 10, 10000 Zagreb, HR	DOX TV Hungary Kft., Templom utca 11., 8600 Siófok, HU	19.09.2024
Z20161061	SEDMA NIT d.o.o., Fra Paola Pellizzera 21, 52210 Rovinj - Rovigno, HR	Paolo Šverko, Ulica Divka Budaka 8, 10000 Zagreb, HR	18.09.2024
Z20220172	TRINGELT j.d.o.o., Prevoj 42, 10000 Zagreb, HR	3PM MEDIA d.o.o., Prevoj 42, 10000 Zagreb, HR	16.09.2024
Z20240074	Altium Technology d.o.o., Ljerke Šram 16, 10000 Zagreb, HR	Vedran Mirić, Ulica Ljerke Šram 16, 10000 Zagreb, HR	18.09.2024

**Ograničenje popisa proizvoda i usluga**

Broj žiga (111)	Datum objave žiga (450)	Popis proizvoda i usluga za koje žig nastavlja vrijediti (511)	Datum upisa promjene (580)
Ž942083	29.02.1996	30 kakao, čokolada, čokoladni desert, čokoladni draže, šećerni deserti, šećerni draže, šećerna tabla, krem proizvodi, bomboni, gume za žvakanje, keksi, čajna peciva, medenjaci, vafli, kolači.	20.09.2024



# Objava ispravaka podataka iz objavljenih žigova

U rješenju o upisu promjene od 21. svibnja 2024. godine, izdanom na ime nositelja žiga BRIPCO Ltd., 1 Stokes Place, St. Stephen's Green, Dublin 2, Irska, ispravlja se slijedeća pogreška:

Ime podnositelja BRIPCO Ltd., 1 Stokes Place, St. Stephen's Green, Dublin 2, Irska, ispravlja se u točno ime  
BRIIPCO Ltd., 1 Stokes Place, St. Stephen's Green, Dublin 2, Irska.

U rješenju o upisu promjene od 28. kolovoza 2024. godine, izdanom na ime nositelja žiga Sazerac Brands, LLC, 10101 Linn Station Road, Suite 400, Louisville, KY 40223, US, ispravlja se slijedeća pogreška:

Adresa podnositelja Sazerac Brands, LLC, 10101 Linn Station Road, Suite 400, Louisville, KY 40223, US, ispravlja se u točnu adresu:

10101 Linn Station Road, Suite 400, Louisville, Kentucky 40223, US.

U rješenju o upisu promjene od 28. kolovoza 2024. godine, izdanom na ime nositelja žiga Sazerac Brands, LLC, 10101 Linn Station Road, Suite 400, Louisville, KY 40223, US, ispravlja se slijedeća pogreška:

Adresa podnositelja Sazerac Brands, LLC, 10101 Linn Station Road, Suite 400, Louisville, KY 40223, US, ispravlja se u točnu adresu:

10101 Linn Station Road, Suite 400, Louisville, Kentucky 40223, US.

# Objava produženja vrijednosti registracija žigova

Broj žiga	Klasifikacijska oznaka razreda	Ime i adresa nositelja žiga	Datum podnošenja zahtjeva za produženje žiga	Datum do kojeg vrijedi produženje žiga (186)
(111)	(511)	(732)		
Ž940011	5	GUABER S.R.L., Via Isonzo 67, 40033 Casalecchio di Reno (BO), IT	04.07.2024	05.01.2034
Ž941659	5, 32	KRKA, tovarna zdravil, d.d., Novo mesto, Šmarješka cesta 6, 8501 Novo mesto, SI	09.09.2024	10.10.2034
Ž941809	3	"NOVADERM" d.o.o., Nebojanska 9, 10000 Zagreb, HR	05.09.2024	05.09.2034
Ž941872	30	Kraš, prehrambena industrija d.d., Ravnice 48, 10000 Zagreb, HR	10.09.2024	15.09.2034
Ž941875	30	Franck, d.d., Vodovodna 20, 10000 Zagreb, HR	11.09.2024	16.09.2034
Ž941876	30	Franck, d.d., Vodovodna 20, 10000 Zagreb, HR	11.09.2024	16.09.2034
Ž941877	30	Franck, d.d., Vodovodna 20, 10000 Zagreb, HR	11.09.2024	16.09.2034
Ž941878	30	Franck, d.d., Vodovodna 20, 10000 Zagreb, HR	11.09.2024	16.09.2034
Ž941879	30	Franck, d.d., Vodovodna 20, 10000 Zagreb, HR	11.09.2024	16.09.2034
Ž941960	29, 30, 32, 35, 40, 42	"VINDIJA" d.d., Međimurska 6, 42000 Varaždin, HR	12.09.2024	30.09.2034
Ž942083	30	"KRAŠ", prehrambena industrija, d.d., Ravnice 48, 10000 Zagreb, HR	18.09.2024	19.10.2034
Ž942084	30	Kraš, prehrambena industrija d.d., Ravnice 48, 10000 Zagreb, HR	18.09.2024	19.10.2034
Ž942115	42	Centar za duhovnu pomoć, Vodnikova 2, 10000 Zagreb, HR	16.09.2024	21.10.2034
Ž942132	30, 42	Domino's IP Holder LLC ( Delaware limited liability company), 24 Frank Lloyd Wright Drive, P.O. Box 485, Ann Arbor, MI 48106, US	10.09.2024	21.10.2034
Ž942133	12	GENERAL MOTORS LLC, 300 Renaissance Center, City of Detroit, State of Michigan 48265-3000, , US	19.09.2024	21.10.2034
Ž942206	29, 30, 31, 32, 35, 37, 42	McDonald's International Property Company, Ltd., 110 N. Carpenter Street, Chicago, IL 60607, US	06.09.2024	30.08.2035
Ž942210	29, 30	McDonald's International Property Company, Ltd., 110 N. Carpenter Street, Chicago, IL 60607, US	06.09.2024	30.08.2035
Ž942211	29, 30	McDonald's International Property Company, Ltd., 110 N. Carpenter Street, Chicago, IL 60607, US	06.09.2024	30.08.2035
Ž942214	29, 30, 31, 32, 35, 37, 42	McDonald's International Property Company, Ltd., 110 N. Carpenter Street, Chicago, IL 60607, US	06.09.2024	30.08.2035
Ž942215	29, 30, 31, 32, 35, 37, 42	McDonald's International Property Company, Ltd., 110 N. Carpenter Street, Chicago, IL 60607, US	06.09.2024	30.08.2035
Ž950117	8, 14	Victorinox AG, Canton of Schwyz, Ibach 6438, CH	17.09.2024	19.01.2035
Ž951272	5	LEK farmacevtska družba d.d., Verovškova 57, 1526 Ljubljana, SI	19.09.2024	25.08.2035
Z20041393	33	R & A Bailey & Co Unlimited Company, Nangor House, Western Estate, Nangor Road, Dublin 12, IE	06.09.2024	06.09.2034
Z20041424	5	FIDIFARM d.o.o., Obrtnička 37, 10437 Rakitje, HR	09.09.2024	08.09.2034
Z20041425	5	FIDIFARM d.o.o., Obrtnička 37, 10437 Rakitje, HR	09.09.2024	08.09.2034
Z20041430	5	FIDIFARM d.o.o., Obrtnička 37, 10437 Rakitje, HR	09.09.2024	09.09.2034
Z20041431	5	FIDIFARM d.o.o., Obrtnička 37, 10437 Rakitje, HR	09.09.2024	09.09.2034
Z20041432	5	FIDIFARM d.o.o., Obrtnička 37, 10437 Rakitje, HR	09.09.2024	09.09.2034
Z20041453	5	A. NATTERMANN & CIE. GmbH, Nattermannallee 1, 50829 Köln, DE	02.07.2024	16.09.2034
Z20041512	5	PLIVA HRVATSKA d.o.o., Prilaz baruna Filipovića 25, 10000 Zagreb, HR	04.09.2024	01.10.2034
Z20041514	5	PLIVA HRVATSKA d.o.o., Prilaz baruna Filipovića 25, 10000 Zagreb, HR	04.09.2024	01.10.2034
Z20041516	5	PLIVA HRVATSKA d.o.o., Prilaz baruna Filipovića 25, 10000 Zagreb, HR	04.09.2024	01.10.2034
Z20041517	5	PLIVA HRVATSKA d.o.o., Prilaz baruna Filipovića 25, 10000 Zagreb, HR	04.09.2024	01.10.2034
Z20041519	5	PLIVA HRVATSKA d.o.o., Prilaz baruna Filipovića 25, 10000 Zagreb, HR	04.09.2024	01.10.2034
Z20041549	14	TITAN COMPANY LIMITED, 'Integrity' No. 193, Veerasandra, Electronics City P.O., O Hosur Main Road, 560 100 Bangalore, IN	13.09.2024	06.10.2034
Z20041565	2, 6, 19, 20, 24, 41	HESCO BASTION LIMITED, Unit 37, Knowsthorpe Gate, Cross Green Industrial Estate, Leeds LS9 0NP, GB	19.09.2024	11.10.2034

Broj žiga (111)	Klasifikacijska oznaka razreda (511)	Ime i adresa nositelja žiga (732)	Datum podnošenja zahtjeva za produženje žiga	Datum do kojeg vrijedi produženje žiga (186)
Z20041658	1	EASTMAN CHEMICAL COMPANY, 200 South Wilcox Drive, Kingsport, TN 37660, US	13.09.2024	26.10.2034
Z20041806	9	CHLORIDE GROUP LIMITED, c/o Vertiv, TOR, Saint-Cloud Way, SL6 8BN Maidenhead, GB	11.09.2024	18.11.2034
Z20041885	32, 33	KONZUM plus društvo s ograničenom odgovornošću za trgovinu, Marijana Čavića 1a, 10000 Zagreb, HR	11.09.2024	02.12.2034
Z20050026	18, 25, 28	Kastner & Öhler Warenhaus Aktiengesellschaft, Sackstrasse 7-12, 8010 Graz, AT	10.09.2024	13.01.2035
Z20141199	41	Pero Brčić, Fra Grge Martića 22, 21210 Solin, HR	04.09.2024	02.09.2034
Z20141206	1, 4	Petroliam Nasional Berhad (PETRONAS), Tower 1, Petronas Twin Towers, Kuala Lumpur City Centre, 50088 Kuala Lumpur, MY	04.09.2024	05.09.2034
Z20141207	1, 4	Petroliam Nasional Berhad (PETRONAS), Tower 1, Petronas Twin Towers, Kuala Lumpur City Centre, 50088 Kuala Lumpur, MY	04.09.2024	05.09.2034
Z20141208	9, 35, 41, 42, 43, 45	Airbnb, Inc., 888 Brannan Street, 4th Floor, San Francisco, CA 94103, US	03.09.2024	05.09.2034
Z20141231	35	OUTDOOR AKZENT d.o.o., Krapinska 27, 10000 Zagreb, HR	09.09.2024	12.09.2034
Z20141232	35	OUTDOOR AKZENT d.o.o., Krapinska 27, 10000 Zagreb, HR	16.09.2024	09.10.2034
Z20141262	2, 19, 35	CHROMOS SVJETLOST d.o.o., Mijata Stojanovića 13, 35257 Lužani, HR	05.09.2024	19.09.2034
Z20141322	16, 35, 40, 41	NARODNE NOVINE d.d., Savski gaj XIII., put 6, 10000 Zagreb, HR	20.09.2024	06.10.2034
Z20141323	16, 35, 40, 41	NARODNE NOVINE d.d., Savski gaj XIII., put 6, 10000 Zagreb, HR	20.09.2024	06.10.2034
Z20141324	16, 35, 40, 41	NARODNE NOVINE d.d., Savski gaj XIII., put 6, 10000 Zagreb, HR	20.09.2024	06.10.2034
Z20141325	16, 35, 40, 41	NARODNE NOVINE d.d., Savski gaj XIII., put 6, 10000 Zagreb, HR	20.09.2024	06.10.2034
Z20141326	16, 35, 40, 41	NARODNE NOVINE d.d., Savski gaj XIII., put 6, 10000 Zagreb, HR	20.09.2024	06.10.2034
Z20141354	7, 8, 11, 21, 24, 27	KONZUM plus društvo s ograničenom odgovornošću za trgovinu, Marijana Čavića 1/a, 10000 Zagreb, HR	11.09.2024	10.10.2034
Z20141373	12, 39	CROATIA BUS d.o.o. za promet i turizam, Strojarska 12/VI, 10000 Zagreb, HR	18.09.2024	15.10.2034
Z20141455	35, 38, 41	the unique d.o.o., Radmanovačka 6/P, 10000 Zagreb, HR	05.09.2024	06.11.2034
Z20141537	9, 35, 42	LOGIN d.o.o., Mihačeva Draga bb, 51000 Rijeka, HR	20.09.2024	18.11.2034
Z20141538	9, 35, 42	LOGIN d.o.o., Mihačeva Draga bb, 51000 Rijeka, HR	20.09.2024	18.11.2034
Z20141590	35	KONZUM plus društvo s ograničenom odgovornošću za trgovinu, Marijana Čavića 1/a, 10000 Zagreb, HR	11.09.2024	02.12.2034
Z20150344	5	SANDOZ AG, Viaduktstrasse 3, 4051 Basel, CH	29.08.2024	12.03.2035

# Objava prestanka vrijednosti žigova

Broj žiga (111)	Klasifikacijska oznaka razreda (511)	Ime i adresa nositelja žiga (732)	Datum prestanka vrijednosti žiga (580)
Ž931712	34	Philip Morris Brands S&#224;r;l, Quai Jeanrenaud 3, 2000 Neuchâtel, CH	18.03.2024
Ž940604	42	Hrvatska seljačka stranka, Zvonimirova 17/III, 10000 Zagreb, HR	09.03.2024
Ž940605	42	Hrvatska seljačka stranka, Zvonimirova 17/III, 10000 Zagreb, HR	09.03.2024
Ž940608	29	MARS INCORPORATED, 6885 Elm Street, McLean 22101-3883, VA, US	09.03.2024
Ž940629	5	Pharmacia & Upjohn Company LLC, 7000 Portage Road, Kalamazoo, MI 49001, US	11.03.2024
Ž940630	29	MARS INCORPORATED, 6885 Elm Street, McLean 22101-3883, VA, US	15.03.2024
Ž940654	5	Teva Pharmaceutical Industries Ltd., Science Based Industries Campus, Har Hotzvim, 91010 Jerusalem, IL	16.03.2024
Ž940660	5	GLAXO GROUP LIMITED, 980 Great West Road, Brentford, Middlesex TW8 9GS, GB	16.03.2024
Ž940669	9, 16, 35, 37, 41	INTERNATIONAL BUSINESS MACHINES Corp., Old Orchard Road, Armonk, NY 10504, US	18.03.2024
Ž940679	5	ConvaTec Inc., 200 Headquarters Park Drive, Skillman, NJ 08558, US	21.03.2024
Ž940680	10	ConvaTec Inc., 200 Headquarters Park Drive, Skillman, NJ 08558, US	21.03.2024
Ž940681	10	ConvaTec Inc., 200 Headquarters Park Drive, Skillman, NJ 08558, US	21.03.2024
Ž940682	34	Philip Morris Brands S&#224;r;l, Quai Jeanrenaud 3, 2000 Neuchâtel, CH	21.03.2024
Z20040360	3, 9, 14, 16, 18, 25, 34	ALFRED DUNHILL LIMITED, 15 Hill Street, London W1J 5QT, GB	05.03.2024
Z20040386	35, 36	FORTIUS d.o.o. ZA POSREDOVANJE U OSIGURANJU, Ljudevita Gaja 7, 10000 Zagreb, HR	09.03.2024
Z20040387	33, 35, 39	BADEL 1862 d.d. vina, alkoholna i bezalkoholna pića, Vlaška 116, 10000 Zagreb, HR	09.03.2024
Z20040395	7, 12	Toyota Material Handling Europe AB, 595 81 Mjölby, SE	10.03.2024
Z20040401	5	FIDIFARM d.o.o., Obrtnička 37, 10437 Rakitje, HR	10.03.2024
Z20040402	5	FIDIFARM d.o.o., Obrtnička 37, 10437 Rakitje, HR	10.03.2024
Z20040405	6, 9, 20, 35, 37, 40, 42	ĐURO ĐAKOVIĆ ELEKTROMONT d.d., Dr. Mile Budaka 1, 35000 Slavonski Brod, HR	10.03.2024
Z20040410	7, 8, 9, 11	Favusta Holdings LTD, 16 Kyriakos Matsis Avenue Eagle House, 10th floor, 1082 Agioi Omologites, Nicosia, CY	11.03.2024
Z20040421	9, 16, 38, 42	Vodafone Group Plc, Vodafone House, The Connection, Newbury, Berkshire RG14 2FN, GB	15.03.2024
Z20040437	9, 38, 42	Tyco Safety Products Canada Ltd., 3301 Langstaff Road, Concord, L4K 4L2 Ontario, CA	15.03.2024
Z20040442	9	EL CORTE INGLÉS, S.A., Hermosilla 112, 28009 Madrid, ES	17.03.2024
Z20040448	5	JADRAN-GALENSKI LABORATORIJ d.d., Svično 20, 51000 Rijeka, HR	18.03.2024
Z20040462	5	Performance Health, LLC, 1245 Home Avenue, Akron, OH 44310, US	19.03.2024
Z20040476	9, 16	The Reader's Digest Association, Inc, Reader's Digest Road, Pleasantville, NY 10570, US	23.03.2024
Z20140312	9, 16, 35, 41, 42	ENERGETIKA MARKETING d.o.o. za tehničke i poslovne usluge, vanjsku i unutarnju trgovinu na veliko, turistička agencija, Sokolska 25, 10000 Zagreb, HR	05.03.2024
Z20140313	9, 16, 35, 41, 42	ENERGETIKA MARKETING d.o.o. za tehničke i poslovne usluge, vanjsku i unutarnju trgovinu na veliko, turistička agencija, Sokolska 25, 10000 Zagreb, HR	05.03.2024
Z20140314	9, 16, 35, 41, 42	ENERGETIKA MARKETING d.o.o. za tehničke i poslovne usluge, vanjsku i unutarnju trgovinu na veliko, turistička agencija, Sokolska 25, 10000 Zagreb, HR	05.03.2024
Z20140319	3, 18, 25	Franjo Karamatić, Sunekov I odvojak 32, 10000 Zagreb, HR	05.03.2024
Z20140321	30, 43	Ozana Leko, Jamovičeva 9, 10000 Zagreb, HR	05.03.2024
Z20140322	14, 24, 25	Ozana Leko, Jamovičeva 9, 10000 Zagreb, HR	05.03.2024
Z20140323	5	NOVARTIS AG, 4002 Basel, CH	05.03.2024
Z20140324	32	KARLOVAČKA PIVOVARA d.o.o., Dubovac 22, 47000 Karlovac, HR	05.03.2024
Z20140335	5	PLIVA HRVATSKA d.o.o., Prilaz baruna Filipovića 25, 10000 Zagreb, HR	06.03.2024
Z20140338	29	PODRAVKA Prehrambena industrija d.d., Ante Starčevića 32, 48000 Koprivnica, HR	07.03.2024
Z20140339	29	PODRAVKA Prehrambena industrija d.d., Ante Starčevića 32, 48000 Koprivnica, HR	07.03.2024
Z20140340	29	PODRAVKA Prehrambena industrija d.d., Ante Starčevića 32, 48000 Koprivnica, HR	07.03.2024
Z20140342	5	NOVARTIS AG, 4002 Basel, CH	10.03.2024

Broj žiga (111)	Klasifikacijska oznaka razreda (511)	Ime i adresa nositelja žiga (732)	Datum prestanka vrijednosti žiga (580)
Z20140343	3, 5, 16	Neven Ciganović, Stjepana Gregorka 56, 10310 Ivanić Grad, HR	10.03.2024
Z20140344	3, 5, 29	Neven Ciganović, Stjepana Gregorka 56, 10310 Ivanić Grad, HR	10.03.2024
Z20140348	4	LNG Hrvatska d.o.o., Savska 88a, 10000 Zagreb, HR	11.03.2024
Z20140349	6, 11, 19, 20, 35, 42	Andrija Previšić, Belostenčeva 10, 10000 Zagreb, HR Ivan Mladina, Dragutina Albrechta 30, 10000 Zagreb, HR	11.03.2024
Z20140353	20, 21, 29, 30, 31, 41, 42, 44	Zavod za javno zdravstvo "Dr. Andrija Štampar", Mirogojska cesta 16, 10000 Zagreb, HR	11.03.2024
Z20140354	20, 21, 29, 30, 31, 41, 42, 44	Zavod za javno zdravstvo "Dr. Andrija Štampar", Mirogojska cesta 16, 10000 Zagreb, HR	11.03.2024
Z20140356	9, 41, 45	Fotolinea d.o.o. za trgovinu i usluge, Trumbićeva 12, 10000 Zagreb, HR	11.03.2024
Z20140358	25, 32	Carlsberg Croatia d.o.o., Ulica Danica 3, 48000 Koprivnica, HR	12.03.2024
Z20140360	29, 30	PODRAVKA prehrambena industrija d.d., Ante Starčevića 32, 48000 Koprivnica, HR	12.03.2024
Z20140361	5, 6, 9, 14, 16, 18, 20, 21, 24, 25, 28, 39	AUTOTRANS d.o.o. za javni prijevoz putnika u cestovnom prometu, trgovinu, usluge i turistička agencija, Šetalište 20. travnja 18, 51557 Cres, HR	12.03.2024
Z20140364	9, 10, 42, 44	VITASTIQ d.o.o., Ul. grada Vukovara 271, 10000 Zagreb, HR	12.03.2024
Z20140365	35	Luka Vidak, Obrt Adventure Dubrovnik, Sv. Križa 3, 20000 Dubrovnik, HR	12.03.2024
Z20140366	35	Luka Vidak, Obrt Adventure Dubrovnik, Sv. Križa 3, 20000 Dubrovnik, HR	12.03.2024
Z20140369	37	ELKOM društvo s ograničenom odgovornošću za trgovinu, proizvodnju i usluge, Ivanečko naselje 1/D, 42240 Ivanec, HR	12.03.2024
Z20140371	11, 20, 24	Bernarda d.o.o., Čakovečka 136a, Pušćine, 40305 Nedelišće, HR	13.03.2024
Z20140373	33, 35, 43	CISSA - ugostiteljstvo, sport, putnička agencija, d.o.o., Škopljanska 20, 53291 Novalja, HR	14.03.2024
Z20140374	33, 35, 43	CISSA - ugostiteljstvo, sport, putnička agencija, d.o.o., Škopljanska 20, 53291 Novalja, HR	14.03.2024
Z20140375	35, 41, 43	CISSA - ugostiteljstvo, sport, putnička agencija, d.o.o., Škopljanska 20, 53291 Novalja, HR	14.03.2024
Z20140376	35, 41, 43	CISSA - ugostiteljstvo, sport, putnička agencija, d.o.o., Škopljanska 20, 53291 Novalja, HR	14.03.2024
Z20140379	9, 16, 35, 36, 38, 39, 41, 43, 45	ADRIATICA.NET plus društvo s ograničenom odgovornošću za usluge i turistička agencija, Izidora Kršnjavog 1, 10000 Zagreb, HR	14.03.2024
Z20140380	9, 16, 35, 36, 38, 39, 41, 43, 45	ADRIATICA.NET plus društvo s ograničenom odgovornošću za usluge i turistička agencija, Izidora Kršnjavog 1, 10000 Zagreb, HR	14.03.2024
Z20140384	5, 31, 35	Dragutin Wittine, Cetingradska 25, 10000 Zagreb, HR	17.03.2024
Z20140389	11	Sunbeam Products, Inc., a Delaware corporation, 2381 Executive Center Drive, Boca Raton, FL 33431, US	19.03.2024
Z20140391	35, 36, 39	TRANSADRIA d.d. u stečaju, Riva Boduli 1, 51000 Rijeka, HR	19.03.2024
Z20140400	3, 5, 35, 44	ORBICO BEAUTY d.o.o. za trgovinu, Koturaška cesta 69, 10000 Zagreb, HR	19.03.2024
Z20140401	35, 36, 42	Erste & Steiermärkische Banka d.d., Jadranski trg 3A, 51000 Rijeka, HR	20.03.2024
Z20140412	20, 21, 29, 30, 31, 41, 42, 44	Zavod za javno zdravstvo "Dr. Andrija Štampar", Mirogojska cesta 16, 10000 Zagreb, HR	21.03.2024
Z20140413	20, 21, 29, 30, 31, 41, 42, 44	Zavod za javno zdravstvo "Dr. Andrija Štampar", Mirogojska cesta 16, 10000 Zagreb, HR	21.03.2024
Z20140414	41, 42, 43	Udruga poslodavaca u hotelijerstvu Hrvatske, Izidora Kršnjavoga 1, 10000 Zagreb, HR	21.03.2024
Z20140418	33	Ante Plančić, Svirče 129, 21462 Vrbanj, HR	21.03.2024
Z20140419	33	Ante Plančić, Svirče 129, 21462 Vrbanj, HR	21.03.2024
Z20140420	33	Ante Plančić, Svirče 129, 21462 Vrbanj, HR	21.03.2024
Z20140423	5	PharmaS d.o.o. za proizvodnju i promet lijekova, Radnička 47, 10000 Zagreb, HR	21.03.2024
Z20151439	9	Motorola Trademark Holdings, LLC, 222 West Merchandise Mart Plaza, Suite 1800, Chicago, IL 60654, US	14.03.2024

# Objava registracija industrijskih dizajna

(51) **LOC (14) CI. 06-01** (11) **D20230103**  
(21) D20230103A (15) 23.09.2024  
(54) **ULIČNA KLUPA [URBANA OPREMA]** (22) 10.10.2023  
(72)(73) Beatta Ugrin, Jože Gabrovška 11A, 51000 Rijeka, HR  
(55)

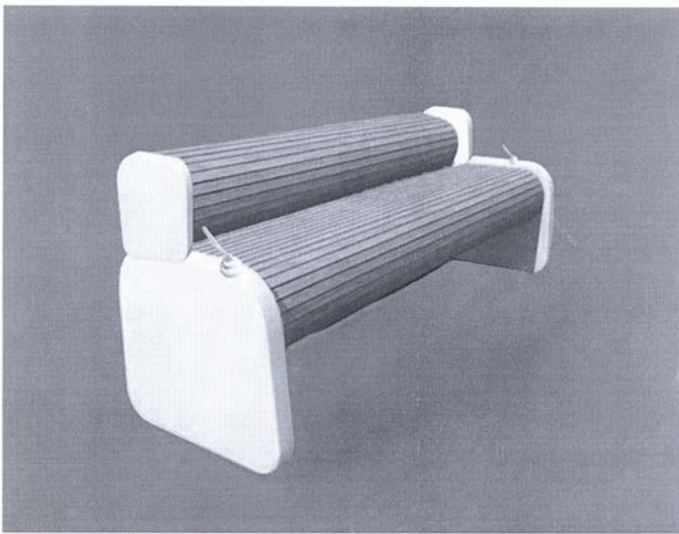

(51) **LOC (14) CI. 19-08** (11) **D20240050**  
(21) D20240050A (15) 23.09.2024  
(54) **ETIKETE** (22) 03.07.2024  
(73) AGRO ALTERA d.o.o., Mihovila Pavleka Miškine 1, 42230 Ludbreg, HR  
(55)



(51) **LOC (14) CI. 21-01** (11) **D20240047**  
(21) D20240047A (15) 23.09.2024  
(54) **PLOČA ZA IGRU** (22) 24.06.2024  
(73) Hrvatska agencija za nadzor financijskih usluga, Franje Račkoga 6, 10000 Zagreb, HR  
(55)



(51) **LOC (14) Cl. 28-02**

(21) D20240051A

(54) **SAPUN**

(72)(73) Suzana Buić Piton, Voltičeva 3, 52100 Pula, HR

(55)

(11) **D20240051-1**

(15) 23.09.2024

(22) 06.07.2024



(51) **LOC (14) Cl. 28-02**

(21) D20240051A

(54) **SAPUN**

(72)(73) Suzana Buić Piton, Voltičeva 3, 52100 Pula, HR

(55)

(11) **D20240051-2**

(15) 23.09.2024

(22) 06.07.2024



# Kazalo brojeva industrijskih dizajna

Broj ind. dizajna (11)	LOC razred i podrazred (51)	Broj ind. dizajna (11)	LOC razred i podrazred (51)
D20230103	06-01	D20240051-1	28-02
D20240047	21-01	D20240051-2	28-02
D20240050	19-08		



# Kazalo klasifikacijskih oznaka industrijskih dizajna

---

LOC razred i podrazred (51)	Broj ind. dizajna (11)	Nositelj industrijskog dizajna (73)
06-01	D20230103	Beatta Ugrin, Jože Gabrovška 11A, 51000 Rijeka, HR
19-08	D20240050	AGRO ALTERA d.o.o., Mihovila Pavleka Miškine 1, 42230 Ludbreg, HR
21-01	D20240047	Hrvatska agencija za nadzor financijskih usluga, Franje Račkoga 6, 10000 Zagreb, HR
28-02	D20240051-1	Suzana Buić Piton, Voltičeva 3, 52100 Pula, HR
28-02	D20240051-2	Suzana Buić Piton, Voltičeva 3, 52100 Pula, HR

---

# Kazalo nositelja industrijskih dizajna

Nositelj industrijskog dizajna (73)	LOC razred i podrazred (51)	Broj ind. dizajna (11)
AGRO ALTERA d.o.o., Mihovila Pavleka Miškine 1, 42230 Ludbreg, HR	19-08	D20240050
Suzana Buić Piton, Voltičeva 3, 52100 Pula, HR	28-02	D20240051-1
Suzana Buić Piton, Voltičeva 3, 52100 Pula, HR	28-02	D20240051-2
Hrvatska agencija za nadzor financijskih usluga, Franje Račkoga 6, 10000 Zagreb, HR	21-01	D20240047
Beatta Ugrin, Jože Gabrovšeka 11A, 51000 Rijeka, HR	06-01	D20230103

# Objava produženja vrijednosti registriranih industrijskih dizajna

Broj ind. dizajna	Ime(na) i adresa(e) nositelja industrijskog dizajna	Datum podnošenja zahtjeva za produženje vrijednosti industrijskog dizajna	Datum do kojeg vrijedi produženje vrijednosti industrijskog dizajna (18)
(11)	(73)		
D20140149	Zagrebačko elektrotehničko poduzeće d.d., Draškovićeve 54, 10000 Zagreb, HR	17.09.2024	19.09.2029
D20140167	Apple Inc., 1 Infinite Loop, Cupertino, CA 95014, US	19.09.2024	10.10.2029
D20190027	Igor Hajnić, Matije Gupca 13, 49221 Bedekovčina, HR	20.02.2024	19.03.2029

# Objava prestanka vrijednosti priznatih prava

Broj modela/uzorka ili ind. oblička (11)	Ime(na) i adresa(e) nositelja prava (73)	Datum prestanka vrijednosti (58)	Priznato pravo objavljeno u HGIV-u br.
M990060	VIMAR S.p.A., Viale Vicenza, 14, 36063 Marostica (Vicenza), IT	18.03.2024	1/2000
D20090049	TEHNIX d.o.o., Braće Radića bb, 40320 Donji Kraljevec, HR	17.03.2024	5/2009
D20140039	Maja Čizmić Regula, Cvijete Zuzorić 51, 10000 Zagreb, HR	07.03.2024	21/2014
D20140051	KROKO Proizvodnja i razvoj d.o.o., Belostenčeva 8, 10000 Zagreb, HR	18.03.2024	11/2014
D20190023-1	Marijo Rezo, Dugoselska 30, 10000 Zagreb, HR	07.03.2024	16/2019
D20190023-2	Marijo Rezo, Dugoselska 30, 10000 Zagreb, HR	07.03.2024	16/2019
D20190028	Nikica Kučić, Martinšćica 1, 51556 Martinšćica, HR	18.03.2024	19/2019
D20190029	Neven Smrkinić, Put Nina 78b, 23000 Zadar, HR	18.03.2024	14/2019

# Informacije o objavama međunarodnih registracija industrijskog dizajna s učinkom u Republici Hrvatskoj

---

International Designs Bulletin  
Bulletin 2024/13 (29. ožujka 2024)

---

(11) **231634**  
(15)  
(22) 24.08.2023  
(73) Volkswagen Aktiengesellschaft, Berliner Ring 2, 38440 Wolfsburg (DE)  
(86) DE  
(87) DE  
(88) DE  
(28) 2  
(51) Cl. 12-16  
(54) 1. Bumper for vehicles/Pare-chocs pour véhicules; 2. Radiator grille for vehicles/Calandre pour véhicules

International Designs Bulletin  
Bulletin 2024/14 (5. travnja 2024)

---

(11) **228107**  
(15)  
(22) 31.03.2023  
(73) Sunreef Venture S.A., ul. Tarcice 6, 80-718 Gdańsk (PL)  
(86) PL  
(87) PL  
(88) PL  
(72) Agnieszka Bliźniuk, ul. Stanisława Lema 2/157, 80-126, Gdańsk, PL  
(28) 2  
(51) Cl. 12-06  
(54) 1. Yacht/Yacht; 2. Yacht/Yacht  
(30) No 1: 17.03.2023; 015014935-0001; EM; No 2: 17.03.2023; 015014935-0002;  
EM