

HRVATSKI  
GLASNIK  
INTELEKTUALNOG  
VLASNIŠTVA

22/2024

25. 10. 2024.

## **SADRŽAJ – PATENTI**

Objava prijava patenata	1
Kazalo brojeva prijava patenata	3
Kazalo klasifikacijskih oznaka prijava patenata prema MKP	4
Kazalo podnositelja prijava patenata	5
Objava zahtjeva za priznanje patenata provedbom postupka potpunog ispitivanja prijava patenata	6
Objava prestanaka vrijednosti patenata/konsenzualnih patenata	7
Objava zahtjeva za proširenje europskih prijava patenata	8
Kazalo brojeva zahtjeva za proširenje europskih prijava patenata	9
Kazalo klasifikacijskih oznaka zahtjeva za proširenje europskih prijava patenata prema MKP	10
Kazalo podnositelja zahtjeva za proširenje europskih prijava patenata	11
Objava europskih patenata	12
Kazalo brojeva europskih patenata	25
Kazalo klasifikacijskih oznaka europskih patenata prema MKP	27
Kazalo nositelja europskih patenata	40
Objava izmijenjenih prijevoda europskih patenata	45
Kazalo brojeva izmijenjenih prijevoda europskih patenata	46
Kazalo klasifikacijskih oznaka izmijenjenih prijevoda europskih patenata prema MKP	47
Kazalo nositelja izmijenjenih prijevoda europskih patenata	48
Objava upisa promjena u registru patenata	49
Objava prestanaka vrijednosti europskih patenata	50
Objava ispravaka podataka iz objavljenih europskih patenata	54
Objava proglašenja europskih patenata ništavim	55
Objava prestanaka vrijednosti uporabnih modela	56

## **SADRŽAJ - ŽIGOVI**

Objava prijava žigova	1
Kazalo brojeva prijava žigova	20
Kazalo klasifikacijskih oznaka prijava žigova	21
Kazalo podnositelja prijava žigova	23
Objava upisa promjena u Registru prijava žigova	24
Objava informacija o međunarodnim registracijama žigova za koje je zatražena zaštita u Republici Hrvatskoj	25
Objava žigova	30
Kazalo brojeva žigova	42
Kazalo klasifikacijskih oznaka žigova	43
Kazalo nositelja žigova	45
Objava upisa promjena u Registru žigova	46
Objava ispravaka podataka iz objavljenih žigova	48
Objava produženja vrijednosti registracija žigova	49
Objava prestanka vrijednosti žigova	51

## **SADRŽAJ – INDUSTRIJSKA OBLIČJA/INDUSTRIJSKI DIZAJN**

Objava registracija industrijskog dizajna	1
Kazalo brojeva industrijskih dizajna	6
Kazalo klasifikacijskih oznaka industrijskih dizajna	7
Kazalo nositelja industrijskih dizajna	8
Objava produženja vrijednosti registriranih industrijskih dizajna	9
Objava prestanka vrijednosti priznatih prava	10
Informacije o objavama međunarodnih registracija industrijskog dizajna s učinkom u Republici Hrvatskoj	11

# Objava prijava patenata

(51) MKP (10) [HR P20230392 A1](#)  
**B66C 13/18** (2006.01)  
**B25J 9/16** (2006.01)  
**B25J 13/08** (2006.01)

(21) P20230392A (22) 21.04.2023.  
 (43) 25.10.2024.

(54) **KIT I POSTUPAK KALIBRACIJE ZA POUZDANI RETROFIT HIDRAULIČKI POGONJENOG KRANA U ROBOTSKI KRAN**  
 A KIT AND CALIBRATION PROCEDURE FOR RELIABLE MODIFICATION OF HYDRAULIC DRIVEN CRANE INTO ROBOTIC CRANE

(71) PROBOTICA d.o.o., Slavenska avenija 6A, 10000 Zagreb, HR  
 (72) Miljenko Hrman, Čire Truhelke 15, 10000 Zagreb, HR  
 Jan Jakovljević, Ulica Ivana Rogića 20, 10000 Zagreb, HR  
 Tin Novosel, Preloška 43, 40000 Čakovec, HR  
 (74) Željko Bihar, Zagreb, HR

(57) Izum otkriva kit za retrofit hidraulično upravljivog kрана u upravljivi robotski kran. Hidraulično pogonjeni kran sastoji od baze kрана (100), na koje je montirano hidraulički pokretano okretno postolje (70.1) na koje se nastavljaju dva ili više, međusobno putem zglobova (50), spojena segmenta (10) koji definiraju hidraulično pogonjenu konstrukciju koja se pomiče djelovanjem hidrauličnih cilindara (20) postavljenim između spomenutih segmenata (10). Na sam kraj zadnjeg segmenta (10) može biti postavljeno hidraulički pokretano okretno postolje (70.2), na koji se postavlja funkcionalni element kрана (80) pogonjen motorima (90). Kit za retrofit sastoji se, između ostalog, od upravljačke palice (110), računala (120), seta enkodera (51, 61) i uređaja odabranih iz skupine koju čine ili set fiksni kalibracijski alata (200) ili set apsolutni inklinometara (300). Svi elementi kita, osim kalibracijskih alata (200), povezani su s računalom (120). Izum također otkriva i kalibracijski postupak pri korištenju kalibracijskih alata (200) ili korištenja seta apsolutni inklinometara (300).

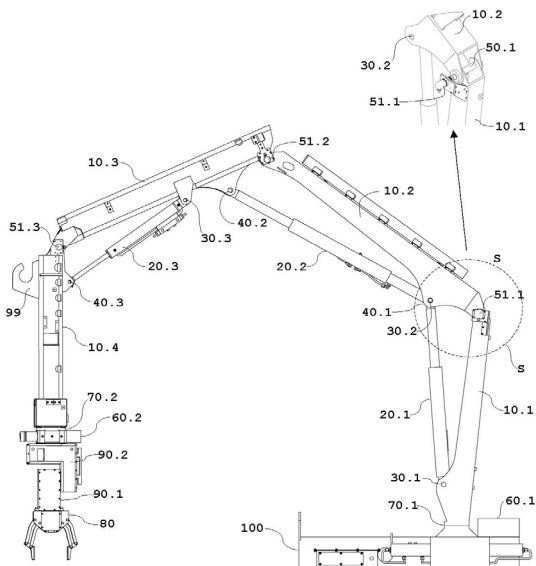

(51) MKP (10) [HR P20240301 A1](#)

**C10G 3/00** (2006.01)  
**B01J 21/02** (2006.01)  
**B01J 21/10** (2006.01)  
**B01J 23/06** (2006.01)  
**B01J 23/10** (2006.01)  
**C07C 1/20** (2006.01)  
**C07C 5/03** (2006.01)  
**C07C 29/145** (2006.01)  
**C07C 29/60** (2006.01)  
**C07C 47/06** (2006.01)  
**C10L 1/02** (2006.01)

**C07C 2/06** (2006.01)  
**C07C 29/141** (2006.01)  
**C07C 29/38** (2006.01)  
**C07C 45/50** (2006.01)  
**C07C 47/02** (2006.01)  
**C10G 45/02** (2006.01)  
**C10G 45/32** (2006.01)  
**C10G 50/00** (2006.01)

(21) P20240301A (22) 04.07.2022.  
 (43) 25.10.2024.  
 (86) PCT/SE2022/050676; 04.07.2022.  
 (87) WO2023/033692; 09.03.2023.

(54) **POSTUPAK ZA PROIZVODNJU MOTORNOG GORIVA IZ ETANOLA**  
 METHOD FOR PRODUCING MOTOR FUEL FROM ETHANOL

(71) SWEDISH BIOFUELS AB, Box 12276, 102 27 Stockholm, SE  
 (72) Igor Goloubkov, Fjällvägen 3B, 181 31 Lidingö, SE  
 (74) CPZ - CENTAR ZA PATENTE d.o.o., Zagreb, HR

(57) Postupak koji se otkriva odnosi se na proizvodnju motornog goriva, i još detaljnije na etanol, kerozin, i dizel, iz etanola. Etanol se prikladno dobiva iz sirovinskog materijala koji je uglavnom biljnog podrijetla. Dodatno, međuproizvodni produkti i nusproizvodi iz inventivne sinteze motornog goriva, primjerice alkoholi, aldehidi, ketoni, eteri, olefini, parafini, i aaromatski spojevi, mogu se dobiti uporabom ovog postupka.

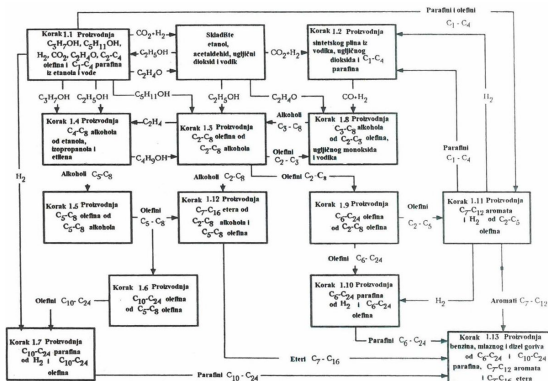

(51) MKP (10) [HR P20230373 A1](#)

**G01P 13/02** (2006.01)  
**A01M 29/32** (2011.01)

(21) P20230373A (22) 14.04.2023.  
 (43) 25.10.2024.

(54) **KONSTRUKCIJA JEDRILIČARSKOG VJETROKAZA SA ZAŠTITOM ZA PTICE**  
 WIND DIRECTION INDICATOR WITH BIRD DETERRENT FOR SAILING BOATS

(71)(72) Duško Frančula, Jadreški 25, 52204 Ližnjan, HR

(57) Konstrukcija jedriličarskog vjetrokaza sa zaštitom za ptice rješava tehnički problem zaštite lista vjetrokaza (2) na jarbolu jedrilice od oštećenja i deformacije uvjetovane slijetanjem i stajanjem ptica na vjetrokazu (2) te omogućavanja uvida u puni kut (360°) smjerova vjetra u odnosu na smjer plovidbe jedrilice. Sastoji se od zaštite za slijetanje ptica (1), sa indikatorima kuta (3) i (4) te lista vjetrokaza (2) i osovine (5) gdje je list vjetrokaza (2) postavljen zasebno ispod zaštite za slijetanje ptica (1) čime se onemogućava slijetanje ptica na list vjetrokaza (2) i deformacija istog, a zaštita za slijetanje ptica (1) koja sadrži indikatore kuta (3) i (4) je konstruirana u punom krugu od 360°, te se indikatori kuta (3) i (4) mogu pozicionirati u bilo kojem željenom kutu od 0° do 360° što jedriličaru pruža uvid u sve kutove smjerova vjetra u odnosu na smjer plovidbe.

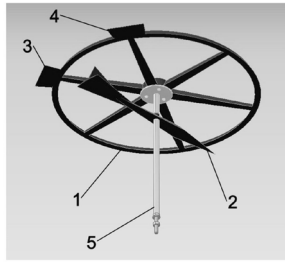

# Kazalo brojeva prijave patenata

Broj prijave patenta	MKP	Broj prijave patenta	MKP
P20230373A	<b>G01P 13/02</b> (2006.01) <b>A01M 29/32</b> (2011.01)	P20240301A	<b>C10G 3/00</b> (2006.01) <b>B01J 21/02</b> (2006.01) <b>B01J 21/10</b> (2006.01) <b>B01J 23/06</b> (2006.01) <b>B01J 23/10</b> (2006.01) <b>C07C 1/20</b> (2006.01) <b>C07C 5/03</b> (2006.01) <b>C07C 29/145</b> (2006.01) <b>C07C 29/60</b> (2006.01) <b>C07C 47/06</b> (2006.01) <b>C10L 1/02</b> (2006.01) <b>C07C 2/06</b> (2006.01) <b>C07C 29/141</b> (2006.01) <b>C07C 29/38</b> (2006.01) <b>C07C 45/50</b> (2006.01) <b>C07C 47/02</b> (2006.01) <b>C10G 45/02</b> (2006.01) <b>C10G 45/32</b> (2006.01) <b>C10G 50/00</b> (2006.01)
P20230392A	<b>B66C 13/18</b> (2006.01) <b>B25J 9/16</b> (2006.01) <b>B25J 13/08</b> (2006.01)		

# Kazalo klasifikacijskih oznaka prijave patenata prema Međunarodnoj klasifikaciji patenata

MKP (51)	Broj prijave patenta (21)	Naziv izuma (54)
<b>A01M 29/32</b> (2011.01)	P20230373A	KONSTRUKCIJA JEDRILIČARSKOG VJETROKAZA SA ZAŠTITOM ZA PTICE WIND DIRECTION INDICATOR WITH BIRD DETERRENT FOR SAILING BOATS
<b>B01J 21/02</b> (2006.01)	P20240301A	POSTUPAK ZA PROIZVODNJU MOTORNOG GORIVA IZ ETANOLA METHOD FOR PRODUCING MOTOR FUEL FROM ETHANOL
<b>B01J 21/10</b> (2006.01)	P20240301A	POSTUPAK ZA PROIZVODNJU MOTORNOG GORIVA IZ ETANOLA METHOD FOR PRODUCING MOTOR FUEL FROM ETHANOL
<b>B01J 23/06</b> (2006.01)	P20240301A	POSTUPAK ZA PROIZVODNJU MOTORNOG GORIVA IZ ETANOLA METHOD FOR PRODUCING MOTOR FUEL FROM ETHANOL
<b>B01J 23/10</b> (2006.01)	P20240301A	POSTUPAK ZA PROIZVODNJU MOTORNOG GORIVA IZ ETANOLA METHOD FOR PRODUCING MOTOR FUEL FROM ETHANOL
<b>B25J 13/08</b> (2006.01)	P20230392A	KIT I POSTUPAK KALIBRACIJE ZA POUZDANI RETROFIT HIDRAULIČKI POGONJENOG KRANA U ROBOTSKI KRAN A KIT AND CALIBRATION PROCEDURE FOR RELIABLE MODIFICATION OF HYDRAULIC DRIVEN CRANE INTO ROBOTIC CRANE
<b>B25J 9/16</b> (2006.01)	P20230392A	KIT I POSTUPAK KALIBRACIJE ZA POUZDANI RETROFIT HIDRAULIČKI POGONJENOG KRANA U ROBOTSKI KRAN A KIT AND CALIBRATION PROCEDURE FOR RELIABLE MODIFICATION OF HYDRAULIC DRIVEN CRANE INTO ROBOTIC CRANE
<b>B66C 13/18</b> (2006.01)	P20230392A	KIT I POSTUPAK KALIBRACIJE ZA POUZDANI RETROFIT HIDRAULIČKI POGONJENOG KRANA U ROBOTSKI KRAN A KIT AND CALIBRATION PROCEDURE FOR RELIABLE MODIFICATION OF HYDRAULIC DRIVEN CRANE INTO ROBOTIC CRANE
<b>C07C 1/20</b> (2006.01)	P20240301A	POSTUPAK ZA PROIZVODNJU MOTORNOG GORIVA IZ ETANOLA METHOD FOR PRODUCING MOTOR FUEL FROM ETHANOL
<b>C07C 2/06</b> (2006.01)	P20240301A	POSTUPAK ZA PROIZVODNJU MOTORNOG GORIVA IZ ETANOLA METHOD FOR PRODUCING MOTOR FUEL FROM ETHANOL
<b>C07C 29/141</b> (2006.01)	P20240301A	POSTUPAK ZA PROIZVODNJU MOTORNOG GORIVA IZ ETANOLA METHOD FOR PRODUCING MOTOR FUEL FROM ETHANOL
<b>C07C 29/145</b> (2006.01)	P20240301A	POSTUPAK ZA PROIZVODNJU MOTORNOG GORIVA IZ ETANOLA METHOD FOR PRODUCING MOTOR FUEL FROM ETHANOL
<b>C07C 29/38</b> (2006.01)	P20240301A	POSTUPAK ZA PROIZVODNJU MOTORNOG GORIVA IZ ETANOLA METHOD FOR PRODUCING MOTOR FUEL FROM ETHANOL
<b>C07C 29/60</b> (2006.01)	P20240301A	POSTUPAK ZA PROIZVODNJU MOTORNOG GORIVA IZ ETANOLA METHOD FOR PRODUCING MOTOR FUEL FROM ETHANOL
<b>C07C 45/50</b> (2006.01)	P20240301A	POSTUPAK ZA PROIZVODNJU MOTORNOG GORIVA IZ ETANOLA METHOD FOR PRODUCING MOTOR FUEL FROM ETHANOL
<b>C07C 47/02</b> (2006.01)	P20240301A	POSTUPAK ZA PROIZVODNJU MOTORNOG GORIVA IZ ETANOLA METHOD FOR PRODUCING MOTOR FUEL FROM ETHANOL
<b>C07C 47/06</b> (2006.01)	P20240301A	POSTUPAK ZA PROIZVODNJU MOTORNOG GORIVA IZ ETANOLA METHOD FOR PRODUCING MOTOR FUEL FROM ETHANOL
<b>C07C 5/03</b> (2006.01)	P20240301A	POSTUPAK ZA PROIZVODNJU MOTORNOG GORIVA IZ ETANOLA METHOD FOR PRODUCING MOTOR FUEL FROM ETHANOL
<b>C10G 3/00</b> (2006.01)	P20240301A	POSTUPAK ZA PROIZVODNJU MOTORNOG GORIVA IZ ETANOLA METHOD FOR PRODUCING MOTOR FUEL FROM ETHANOL
<b>C10G 45/02</b> (2006.01)	P20240301A	POSTUPAK ZA PROIZVODNJU MOTORNOG GORIVA IZ ETANOLA METHOD FOR PRODUCING MOTOR FUEL FROM ETHANOL
<b>C10G 45/32</b> (2006.01)	P20240301A	POSTUPAK ZA PROIZVODNJU MOTORNOG GORIVA IZ ETANOLA METHOD FOR PRODUCING MOTOR FUEL FROM ETHANOL
<b>C10G 50/00</b> (2006.01)	P20240301A	POSTUPAK ZA PROIZVODNJU MOTORNOG GORIVA IZ ETANOLA METHOD FOR PRODUCING MOTOR FUEL FROM ETHANOL
<b>C10L 1/02</b> (2006.01)	P20240301A	POSTUPAK ZA PROIZVODNJU MOTORNOG GORIVA IZ ETANOLA METHOD FOR PRODUCING MOTOR FUEL FROM ETHANOL
<b>G01P 13/02</b> (2006.01)	P20230373A	KONSTRUKCIJA JEDRILIČARSKOG VJETROKAZA SA ZAŠTITOM ZA PTICE WIND DIRECTION INDICATOR WITH BIRD DETERRENT FOR SAILING BOATS

# Kazalo podnositelja prijava patenata

Podnositelj prijave patenta (71)	MKP (51)	Broj prijave patenta (21)	Naziv izuma (54)
Frančula, Duško, HR	<b>G01P 13/02</b> (2006.01) <b>A01M 29/32</b> (2011.01)	P20230373A	KONSTRUKCIJA JEDRILIČARSKOG VJETROKAZA SA ZAŠTITOM ZA PTICE
PROBOTICA d.o.o., HR	<b>B66C 13/18</b> (2006.01) <b>B25J 9/16</b> (2006.01) <b>B25J 13/08</b> (2006.01)	P20230392A	KIT I POSTUPAK KALIBRACIJE ZA POUZDANI RETROFIT HIDRAULIČKI POGONJENOG KRANA U ROBOTSKI KRAN
SWEDISH BIOFUELS AB, SE	<b>C10G 3/00</b> (2006.01) <b>B01J 21/02</b> (2006.01) <b>B01J 21/10</b> (2006.01) <b>B01J 23/06</b> (2006.01) <b>B01J 23/10</b> (2006.01) <b>C07C 1/20</b> (2006.01) <b>C07C 5/03</b> (2006.01) <b>C07C 29/145</b> (2006.01) <b>C07C 29/60</b> (2006.01) <b>C07C 47/06</b> (2006.01) <b>C10L 1/02</b> (2006.01) <b>C07C 2/06</b> (2006.01) <b>C07C 29/141</b> (2006.01) <b>C07C 29/38</b> (2006.01) <b>C07C 45/50</b> (2006.01) <b>C07C 47/02</b> (2006.01) <b>C10G 45/02</b> (2006.01) <b>C10G 45/32</b> (2006.01) <b>C10G 50/00</b> (2006.01)	P20240301A	POSTUPAK ZA PROIZVODNJU MOTORNOG GORIVA IZ ETANOLA



# Objava zahtjeva za priznanje patenata provedbom postupka potpunog ispitivanja prijava patenata

MKP	Broj prijave patenta	Datum podnošenja zahtjeva	Prijava objavljena u HGIV-u br.	Ime(na) podnosioca zahtjeva i prebivalište ili tvrtka i sjedište	Naziv izuma
(51)	(21)				(54)
<b>H02K 15/03</b> (2006.01)	P20230235A	19.09.2024	19/2024	KONČAR - GENERATORI I MOTORI D.O.O. ZA PROIZVODNJU, Fallerovo šetalište 22, 10000 Zagreb, HR	KINEMATSKI SKLOP NAPRAVE ZA MAGNETIZIRANJE ROTORA STROJEVA S TANGENCIJALNO POSTAVLJENIM PERMANENTNIM MAGNETIMA IN SITU

# Objava prestanka vrijednosti patenata/konsenzualnih patenata

Broj patenta (11)	MKP (51)	Datum prestanka vrijednosti patenta	Patent objavljen u HGIV-u br.	Naziv izuma (54)
P20050290	<b>F04D 29/00</b> (2006.01) <b>F04D 17/08</b> (2006.01)	25.03.2024	7/2012	POKROVNI VIJENAC NEPREOPTERETIVOG KOLA CENTRIFUGALNOG VENTILATORA
PK20140943	<b>G06V 40/16</b> (2022.01)	30.09.2024	18/2017	SKLOP ZA UPRAVLJANJE RAČUNALNIM KORISNIČKIM SUČELJEM NA BAZI PREPOZNAVANJA IZRAZA LJUDSKOG LICA U REALNOM VREMENU BEZ POTREBE ZA PRETHODNIM STVARANJEM BAZE IZRAZA LICA

# Objava zahtjeva za proširenje europskih prijava patenata

---

- (51) MKP  
**A61K 9/14** (2006.01)  
**A61K 9/54** (2006.01)  
**A61K 47/34** (2017.01)  
**A61P 7/06** (2006.01)  
**A61K 31/4152** (2006.01)  
**A61K 9/20** (2006.01)  
**A61K 47/26** (2006.01)
- (97) **EP 4400104**
- (96) [EP 24178734.0](#) 01.08.2007.
- (97) EP 4400104, 17.07.2024. 202429, En
- (31) 915761 P (32) 03.05.2007. (33) US
- (54) **TABLETS COMPRISING ELTROMBOPAG OLAMINE**
- (71) Novartis Pharma AG, Lichtstrasse 35, 4056 Basel, CH
- (72) KAPSI, Shivakumar, G., , King Of Prussia, 19406, US  
MULLER, Francis, X., , King Of Prussia, 19406, US

# Kazalo brojeva zahtjeva za proširenje europskih prijave patenata

Broj objave europske prijave patenta (97)	MKP (51)	Broj objave europske prijave patenta (97)	MKP (51)
EP 4400104	<b>A61K 9/14</b> (2006.01) <b>A61K 9/54</b> (2006.01) <b>A61K 47/34</b> (2017.01) <b>A61P 7/06</b> (2006.01)		<b>A61K 31/4152</b> (2006.01) <b>A61K 9/20</b> (2006.01) <b>A61K 47/26</b> (2006.01)

# Kazalo klasifikacijskih oznaka zahtjeva za proširenje europskih prijava patenata prema Međunarodnoj klasifikaciji патената

MKP (51)	Broj objave europske prijava patenta (97)	Naziv izuma (54)
<b>A61K 31/4152</b> (2006.01)	EP 4400104	TABLETS COMPRISING ELTROMBOPAG OLAMINE
<b>A61K 47/26</b> (2006.01)	EP 4400104	TABLETS COMPRISING ELTROMBOPAG OLAMINE
<b>A61K 47/34</b> (2017.01)	EP 4400104	TABLETS COMPRISING ELTROMBOPAG OLAMINE
<b>A61K 9/14</b> (2006.01)	EP 4400104	TABLETS COMPRISING ELTROMBOPAG OLAMINE
<b>A61K 9/20</b> (2006.01)	EP 4400104	TABLETS COMPRISING ELTROMBOPAG OLAMINE
<b>A61K 9/54</b> (2006.01)	EP 4400104	TABLETS COMPRISING ELTROMBOPAG OLAMINE
<b>A61P 7/06</b> (2006.01)	EP 4400104	TABLETS COMPRISING ELTROMBOPAG OLAMINE

# Kazalo podnositelja zahtjeva za proširenje europskih prijave patenata

Podnositelj europske prijave patenta (71)	MKP (51)	Broj objave europske prijave patenta (97)	Naziv izuma (54)
Novartis Pharma AG, CH	<b>A61K 9/14</b> (2006.01) <b>A61K 9/54</b> (2006.01) <b>A61K 47/34</b> (2017.01) <b>A61P 7/06</b> (2006.01) <b>A61K 31/4152</b> (2006.01) <b>A61K 9/20</b> (2006.01) <b>A61K 47/26</b> (2006.01)	EP 4400104	TABLETS COMPRISING ELTROMBOPAG OLAMINE

# Objava europskih патената

(51) MKP (10) [HR P20240889 T1](#)  
**A01B 29/04** (2006.01)  
 (11) P20240889 (46) 25.10.2024.  
 (21) P20240889T (22) 28.06.2024.  
 (96) [EP 16162569.4](#) 29.03.2016.  
 (97) EP 3075220, 05.10.2016. 201640, Fr  
 (97) EP 3075220, 01.05.2024. 202418, Fr  
 (31) 1552687 (32) 30.03.2015. (33) FR  
 (54) **GUMA ZA POLJOPRIVREDNI VALJAK I POLJOPRIVREDNI VALJAK KOJI JE OPREMLJEN S TAKVIM GUMAMA TYRE FOR AGRICULTURAL ROLLER AND AGRICULTURAL ROLLER PROVIDED WITH SUCH TYRES**  
 (73) OTICO, 20 rue Gabriel Garnier - Les Prailions, 77650 Chalmaison, FR  
 (72) Olivier Phely, 86 rue Grande, 77520 Thénisy, FR  
 (74) PETOŠEVIĆ d.o.o., Zagreb, HR

(51) MKP (10) [HR P20240908 T1](#)  
**A01K 67/02** (2006.01)  
**A01K 67/027** (2024.01)  
**C12N 15/85** (2006.01)  
**C12N 15/877** (2010.01)  
**C12N 15/90** (2006.01)  
 (11) P20240908 (46) 25.10.2024.  
 (21) P20240908T (22) 01.07.2024.  
 (86) PCT/US2016043467 22.07.2016.  
 (96) [EP 16833514.9](#) 22.07.2016.  
 (87) [WO2017023570](#), 09.02.2017.  
 (97) EP 3331355, 13.06.2018. 201824, En  
 (97) EP 3331355, 03.04.2024. 202414, En  
 (31) 201562202145 P (32) 06.08.2015. (33) US  
 (54) **SVINJA I STANICE OTPORNE NA VIRUS REPRODUKTIVNOG I RESPIRATORNOG SINDROMA SVINJA (PRRSV) KOJE IMAJU MODIFICIRANE CD163 GENE**  
**PORCINE REPRODUCTIVE AND RESPIRATORY SYNDROME VIRUS (PRRSV)-RESISTANT PORCINE AND CELLS HAVING MODIFIED CD163 GENES**  
 (73) The Curators Of The University Of Missouri, 316 University Hall, Columbia, MO 65211, US  
 (72) Randall S. Prather, Rocheport, MO 65279, US  
 Kevin D. Wells, Columbia, MO 65203, US  
 Kristin M. Whitworth, Columbia, MO 65203, US  
 (74) Tomislav Hadžija, Zagreb, HR

(51) MKP (10) [HR P20240999 T1](#)  
**A01K 67/027** (2024.01)  
**C07K 14/54** (2006.01)  
**C07K 14/715** (2006.01)  
**C12N 15/85** (2006.01)  
 (11) P20240999 (46) 25.10.2024.  
 (21) P20240999T (22) 19.07.2024.  
 (86) PCT/US2019041964 16.07.2019.  
 (96) [EP 19749891.8](#) 16.07.2019.  
 (87) [WO2020018511](#), 23.01.2020.  
 (97) EP 3823443, 26.05.2021. 202121, En  
 (97) EP 3823443, 22.05.2024. 202421, En  
 (31) 201862698459 P (32) 16.07.2018. (33) US  
 201962867477 P 27.06.2019. US  
 (54) **GLODAVAČKI MODELI BOLESTI DITRA I NJIHOVA UPOTREBA RODENT MODELS OF DITRA DISEASE AND USES THEREOF**  
 (73) Regeneron Pharmaceuticals, Inc., 777 Old Saw Mill River Road, Tarrytown, NY 10591-6707, US  
 (72) Andrew J. Murphy, c/o Regeneron Pharmaceuticals, Inc., 777 Old Saw Mill River Road, Tarrytown, NY 10591, US  
 Alexander Mujica, c/o Regeneron Pharmaceuticals Inc., 777 Old Saw Mill River Road, Tarrytown, NY 10591-6707, US

Ka-Man Venus Lai, 14360 Edgewater Lane NE, Seattle, WA 98125, US  
 Sokol Haxhinasto, c/o Regeneron Pharmaceuticals, Inc., 777 Old Saw Mill River Road, Tarrytown, NY 10591-6707, US  
 Hovhannisyán Zaruhi, c/o Regeneron Pharmaceuticals, Inc., 777 Old Saw Mill River Road, Tarrytown, NY 10591-6707, US  
 (74) Tomislav Hadžija, Zagreb, HR

(51) MKP (10) [HR P20241006 T1](#)  
**A21C 13/00** (2006.01)  
 (11) P20241006 (46) 25.10.2024.  
 (21) P20241006T (22) 22.07.2024.  
 (96) [EP 20178221.6](#) 04.06.2020.  
 (97) EP 3794945, 24.03.2021. 202112, De  
 (97) EP 3794945, 15.05.2024. 202420, De  
 (31) 102019006662 (32) 23.09.2019. (33) DE  
 (54) **POSTUPAK FERMENTIRANJA PEKARSKIH PROIZVODA PROCESS FOR PROOFING BAKERY PRODUCTS**  
 (73)(72) Karl Brinker, Harpener Weg 34, 44629 Herne Nordrhein-Westfalen, DE  
 (74) Hraste & Partneri odvjetničko društvo d.o.o., Zagreb, HR

(51) MKP (10) [HR P20240957 T1](#)  
**A43B 3/00** (2022.01)  
**A43B 7/32** (2006.01)  
**A43B 3/44** (2022.01)  
**A43B 3/48** (2022.01)  
 (11) P20240957 (46) 25.10.2024.  
 (21) P20240957T (22) 11.07.2024.  
 (96) [EP 22150210.7](#) 04.01.2022.  
 (97) EP 4026451, 13.07.2022. 202228, En  
 (97) EP 4026451, 26.06.2024. 202426, En  
 (31) 202100000179 (32) 07.01.2021. (33) IT  
 (54) **POBOLJŠANA OBUČA IMPROVED FOOTWEAR**  
 (73) Diadora S.p.A., Via Montello, 80, 31031 Caerano di San Marco (TV), IT  
 (72) Colin Ballantyne, 31011 Asolo (TV), IT  
 (74) Hraste & Partneri odvjetničko društvo d.o.o., Zagreb, HR

(51) MKP (10) [HR P20240954 T1](#)  
**A46B 5/00** (2006.01)  
 (11) P20240954 (46) 25.10.2024.  
 (21) P20240954T (22) 11.07.2024.  
 (96) [EP 17183690.1](#) 28.07.2017.  
 (97) EP 3308671, 18.04.2018. 201816, De  
 (97) EP 3308671, 29.05.2024. 202422, De  
 (31) 102016114012 (32) 29.07.2016. (33) DE  
 (54) **METLA BROOM**  
 (73)(72) Joachim Huller, Postfach 11 32, Reichenbergstrasse 3, 77716 Haslach, DE  
 (74) ZMP IP d.o.o., Zagreb, HR

(51) MKP (10) [HR P20240955 T1](#)  
**A47K 10/38** (2006.01)  
**A47K 10/40** (2006.01)  
**B65H 16/06** (2006.01)  
**B65H 35/00** (2006.01)  
**B65H 75/08** (2006.01)  
**B65H 75/18** (2006.01)  
**B65H 75/24** (2006.01)  
**A47K 10/32** (2006.01)

- (11) P20240955 (46) 25.10.2024.  
 (21) P20240955T (22) 11.07.2024.  
 (86) PCT/AT2018060275 23.11.2018.  
 (96) [EP 18812032.3](#) 23.11.2018.  
 (87) [WO2019118996](#), 27.06.2019.  
 (97) EP 3727114, 28.10.2020. 202044, De  
 (97) EP 3727114, 24.04.2024. 202417, De  
 (31) 510802017 (32) 22.12.2017. (33) AT  
 (54) **ULOŽAK ZA PUNJENJE DISPENZERA**  
 REFILL FOR A DISPENSER  
 (73)(72) Hans Georg Hagleitner, Lindenallee 11, 5700 Zell am See, AT  
 (74) CPZ - CENTAR ZA PATENTE d.o.o., Zagreb, HR

- (51) MKP (10) [HR P20240969 T1](#)  
**A47K 10/38** (2006.01)  
**A47K 10/40** (2006.01)  
**B65H 16/06** (2006.01)  
**B65H 35/00** (2006.01)  
**B65H 75/08** (2006.01)  
**B65H 75/18** (2006.01)  
**A47K 10/32** (2006.01)  
 (11) P20240969 (46) 25.10.2024.  
 (21) P20240969T (22) 16.07.2024.  
 (96) [EP 21194552.2](#) 23.11.2018.  
 (97) EP 3936020, 12.01.2022. 202202, De  
 (97) EP 3936020, 24.04.2024. 202417, De  
 (31) 510802017 (32) 22.12.2017. (33) AT  
 (62) 18812032.3 ; 23.11.2018.  
 (54) **ULOŽAK ZA PUNJENJE DISPENZERA**  
 REFILL FOR A DISPENSER  
 (73)(72) Hans Georg Hagleitner, Lindenallee 11, 5700 Zell am See, AT  
 (74) CPZ - CENTAR ZA PATENTE d.o.o., Zagreb, HR

- (51) MKP (10) [HR P20241007 T1](#)  
**A61F 2/24** (2006.01)  
 (11) P20241007 (46) 25.10.2024.  
 (21) P20241007T (22) 22.07.2024.  
 (86) PCT/US2018035281 31.05.2018.  
 (96) [EP 18809466.8](#) 31.05.2018.  
 (87) [WO2018222799](#), 06.12.2018. , En  
 (97) EP 3634315, 15.04.2020. 202016, En  
 (97) EP 3634315, 15.05.2024. 202420, En  
 (31) 201762513348 P (32) 31.05.2017. (33) US  
 201815991325 29.05.2018. US  
 (54) **BRTVENI ELEMENT ZA PROTETSKI SRČANI ZALISTAK**  
 SEALING MEMBER FOR PROSTHETIC HEART VALVE  
 (73) Edwards Lifesciences Corporation, One Edwards Way, Irvine, CA 92614, US  
 (72) Lien Huong Thi Hoang, Edwards Lifesciences, One Edwards Way, Irvine, CA 92614, US  
 Son V. Nguyen, Edwards Lifesciences, One Edwards Way, Irvine, CA 92614, US  
 Hien Tran Ngo, Edwards Lifesciences, One Edwards Way, Irvine, CA 92614, US  
 Vivian Tran, Edwards Lifesciences, One Edwards Way, Irvine, CA 92614, US  
 Russell T. Joseph, Irvine, CA 92614, US  
 Dinesh L. Sirimanne, Edwards Lifesciences, One Edwards Way, Irvine, CA 92614, US  
 Kevin D. Rupp, Edwards Lifesciences, One Edwards Way, Irvine, CA 92614, US  
 Diana Nguyen-Thien-Nhon, Edwards Lifesciences, One Edwards Way, Irvine, CA 92614, US  
 (74) Vukmir i suradnici odvetničko društvo d.o.o., Zagreb, HR

- (51) MKP (10) [HR P20240970 T1](#)  
**A61K 31/353** (2006.01)  
**A61K 31/4415** (2006.01)  
**A61K 31/593** (2006.01)  
**A61K 31/235** (2006.01)  
**A61K 31/355** (2006.01)  
**A61P 35/00** (2006.01)  
 (11) P20240970 (46) 25.10.2024.  
 (21) P20240970T (22) 16.07.2024.  
 (86) PCT/EP2020056799 13.03.2020.  
 (96) [EP 20710518.0](#) 13.03.2020.  
 (87) [WO2020187729](#), 24.09.2020.  
 (97) EP 3937927, 19.01.2022. 202203, En

- (97) EP 3937927, 17.04.2024. 202416, En  
 (31) 201900003843 (32) 15.03.2019. (33) IT  
 (54) **LIJEČENJE FIBROMA VITAMINOM D I SREDSTVOM KAO ŠTO JE EPIGALOKATEHIN GALAT (EGCG)**  
 TREATMENT OF FIBROIDS WITH VITAMIN D AND AN AGENT SUCH AS EPIGALLOKATECHIN GALLATE (EGCG)  
 (73) LO.LI. PHARMA S.R.L., Via Sabatino Gianni, 14, 00156 Roma, IT  
 (72) Vittorio Unfer, LO.LI. PHARMA S.R.L., Via Sabatino Gianni, 14, 00156 Rome, IT  
 (74) Tomislav Hadžija, Zagreb, HR

- (51) MKP (10) [HR P20241012 T1](#)  
**A61K 31/353** (2006.01)  
**A61P 31/12** (2006.01)  
**A61K 36/15** (2006.01)  
 (11) P20241012 (46) 25.10.2024.  
 (21) P20241012T (22) 23.07.2024.  
 (86) PCT/EP2021065482 09.06.2021.  
 (96) [EP 21731159.6](#) 09.06.2021.  
 (87) [WO2021254851](#), 23.12.2021.  
 (97) EP 4164629, 19.04.2023. 202316, En  
 (97) EP 4164629, 05.06.2024. 202423, En  
 (31) 20180939 (32) 18.06.2020. (33) EP  
 (54) **PROCIJANIDINI ZA LIJEČENJE ENDOTELNE DISFUNKCIJE IZAZVANE COVIDOM-19**  
 PROCYANIDINS FOR THE TREATMENT OF ENDOTHELIAL DYSFUNCTION TRIGGERED BY COVID-19  
 (73) Horphag Research IP (Pyc) Ltd., 38 Karaiskaki Street, Kanika Alexander Center, Blc 1E, 1st Floor Flat, 113 GD, 3032 Limassol, CY  
 (72) Victor Ferrari, 1216 Cointrin, CH  
 Carolina Burki, 1216 Cointrin, CH  
 Franziska Weichmann, 1216 Cointrin, CH  
 (74) PRODUCTA d.o.o., Zagreb, HR

- (51) MKP (10) [HR P20240995 T1](#)  
**A61K 31/501** (2006.01)  
**A61K 31/55** (2006.01)  
**A61K 31/635** (2006.01)  
**A61P 9/04** (2006.01)  
**A61K 31/50** (2006.01)  
 (11) P20240995 (46) 25.10.2024.  
 (21) P20240995T (22) 18.07.2024.  
 (86) PCT/EP2017057970 04.04.2017.  
 (96) [EP 17715161.0](#) 04.04.2017.  
 (87) [WO2017174571](#), 12.10.2017.  
 (97) EP 3439660, 13.02.2019. 201907, En  
 (97) EP 3439660, 01.05.2024. 202418, En  
 (31) 16164041 (32) 06.04.2016. (33) EP  
 16172394 01.06.2016. EP  
 (54) **UPORABA PIMOBENDANA ZA SMANJENJE VELIČINE SRCA I ODGODU POČETKA KLINIČKIH SIMPTOMA KOD PACIJENATA S ASIMPTOMATIČNIM ZATAJENJEM SRCA USLIJED BOLESTI MITRALNOG ZALISKA**  
 USE OF PIMOBENDAN FOR THE REDUCTION OF HEART SIZE AND THE DELAY OF ONSET OF CLINICAL SYMPTOMS IN PATIENTS WITH ASYMPTOMATIC HEART FAILURE DUE TO MITRAL VALVE DISEASE  
 (73) Boehringer Ingelheim Vetmedica GmbH, Binger Strasse 173, 55216 Ingelheim am Rhein, DE  
 (72) Christoph Matthias Schummer, Boehringer Ingelheim GmbH, Corporate Patents, Binger Strasse 173, 55216 Ingelheim am Rhein, DE  
 Olaf Joens, Boehringer Ingelheim GmbH, Corporate Patents, Binger Strasse 173, 55216 Ingelheim am Rhein, DE  
 (74) CPZ - CENTAR ZA PATENTE d.o.o., Zagreb, HR

- (51) MKP (10) [HR P20240905 T1](#)  
**A61K 38/17** (2006.01)  
**A61K 9/00** (2006.01)  
**A61K 9/19** (2006.01)  
**A61K 31/728** (2006.01)  
**A61P 19/02** (2006.01)  
 (11) P20240905 (46) 25.10.2024.  
 (21) P20240905T (22) 01.07.2024.  
 (86) PCT/US2018037058 12.06.2018.  
 (96) [EP 18816758.9](#) 12.06.2018.



(87)	<a href="#">WO2018231793</a> , 20.12.2018.	202012967	19.08.2020.	GB
(97)	EP 3638204, 22.04.2020. 202017, En	202063067930 P	20.08.2020.	US
(97)	EP 3638204, 05.06.2024. 202423, En	202102261	17.02.2021.	GB
(31)	201762519538 P (32) 14.06.2017. (33) US	(54)	<b>HIBRIDNI INTERFERONI ZA LIJEČENJE VIRUSNIH INFEKCIJA</b>	
(54)	<b>PEPTID TPX-100 ZA UBLAŽAVANJE BOLOVA U ZGLOBOVIMA KOLJENA</b>		HYBRID INTERFERONS FOR TREATING VIRAL INFECTIONS	
	PEPTIDE TPX-100 FOR ALLEVIATING KNEE JOINT PAIN	(73)	ILC Therapeutics Ltd, Biocity Scotland, Bo'ness Road, Newhouse, ML1 5UH Lanarkshire, GB	
(73)	OrthoTrophix, Inc., 303 Heegenberger Road, Suite 312, Oakland, CA 94621, US	(72)	William Stimson, Biocity Scotland Bo'ness Road, Newhouse, ML1 5UH Lanarkshire, Central Scotland, GB	
(72)	Yoshinari Kumagai, 740 Promontory Point Ln., Foster City, CA 94404, US	(74)	ZMP IP d.o.o., Zagreb, HR	
	Dawn Mcguire, 59 Oak Rd., Orinda, CA 94563, US			
	Meghan Miller, 1810 Badger Pass Way, Antioch, CA 84531, US			
	David Rosen, 303 Heegenberger Road, Suite 312, Oakland, CA 94621, US			
(74)	Vukmir i suradnici odvjetničko društvo d.o.o., Zagreb, HR			
<hr/>				
(51)	MKP (10) <a href="#">HR P20240971 T1</a>	(51)	MKP (10) <a href="#">HR P20240992 T1</a>	
	<b>A61K 38/17</b> (2006.01)		<b>A61K 38/21</b> (2006.01)	
	<b>A61K 39/395</b> (2006.01)		<b>A61P 31/14</b> (2006.01)	
	<b>C07K 16/28</b> (2006.01)		<b>C07K 14/56</b> (2006.01)	
(11)	P20240971 (46) 25.10.2024.	(11)	P20240992 (46) 25.10.2024.	
(21)	P20240971T (22) 16.07.2024.	(21)	P20240992T (22) 18.07.2024.	
(86)	PCT/EP2016060919 13.05.2016.	(86)	PCT/GB2022050406 16.02.2022.	
(96)	<a href="#">EP 16722891.5</a> 13.05.2016.	(96)	<a href="#">EP 22712997.0</a> 16.02.2022.	
(87)	<a href="#">WO2016180982</a> , 17.11.2016.	(87)	<a href="#">WO2022175651</a> , 25.08.2022.	
(97)	EP 3294319, 21.03.2018. 201812, En	(97)	EP 4188420, 07.06.2023. 202323, En	
(97)	EP 3294319, 24.04.2024. 202417, En	(97)	EP 4188420, 05.06.2024. 202423, En	
(31)	201562160794 P (32) 13.05.2015. (33) US	(31)	202102261 (32) 17.02.2021. (33) GB	
(54)	<b>POLIPEPTIDI ZA REGRUITIRANJE T-STANICA NA TEMELJU CD3 REAKTIVNOSTI</b>	(54)	<b>PRIPRAVCI I METODE VEZANE ZA LIJEČENJE BOLESTI</b>	
	T CELL RECRUITING POLYPEPTIDES BASED ON CD3 REACTIVITY		COMPOSITIONS AND METHODS RELATING TO THE TREATMENT OF DISEASES	
(73)	Ablynx NV, Technologiepark 21, 9052 Ghent-Zwijnaarde, BE	(73)	ILC Therapeutics Limited, Biocity Scotland, Bo'ness Road, ML1 5UH Newhouse, Lanarkshire, GB	
(72)	Annelies Roobrouck, Noenendal 25, 9700 Oudenaarde, BE	(72)	William Stimson, ML1 5UH Newhouse Lanarkshire, GB	
	Diane Van Hoorick, Warande 118, 9270 Laarne, BE	(74)	ZMP IP d.o.o., Zagreb, HR	
	Joao Vieira, 52 Miles East, OX11 6EE Didcot, GB			
(74)	PRODUCTA d.o.o., Zagreb, HR			
<hr/>				
(51)	MKP (10) <a href="#">HR P20240974 T1</a>	(51)	MKP (10) <a href="#">HR P20240965 T1</a>	
	<b>A61K 38/17</b> (2006.01)		<b>A61K 39/095</b> (2006.01)	
	<b>A61K 47/68</b> (2017.01)		<b>A61K 47/02</b> (2006.01)	
	<b>A61P 7/00</b> (2006.01)		<b>A61K 47/26</b> (2006.01)	
	<b>A61P 7/06</b> (2006.01)		<b>G01N 33/569</b> (2006.01)	
	<b>A61K 31/519</b> (2006.01)			
	<b>C07K 14/71</b> (2006.01)			
	<b>A61K 45/06</b> (2006.01)			
(11)	P20240974 (46) 25.10.2024.	(11)	P20240965 (46) 25.10.2024.	
(21)	P20240974T (22) 16.07.2024.	(21)	P20240965T (22) 15.07.2024.	
(86)	PCT/US2017043967 26.07.2017.	(86)	<a href="#">EP 20216502.3</a> 22.08.2011.	
(96)	<a href="#">EP 17835212.6</a> 26.07.2017.	(97)	EP 3831406, 09.06.2021. 202123, En	
(87)	<a href="#">WO2018022762</a> , 01.02.2018.	(97)	EP 3831406, 05.06.2024. 202423, En	
(97)	EP 3490582, 05.06.2019. 201923, En	(31)	37616010 P (32) 23.08.2010. (33) US	
(97)	EP 3490582, 12.06.2024. 202424, En	(62)	11757949.0 ; 22.08.2011.	
(31)	201662367289 P (32) 27.07.2016. (33) US	(54)	<b>STABILNE FORMULACIJE ANTIGENA RLP2086 IZ BAKTERIJE NEISSERIA MENINGITIDIS</b>	
(54)	<b>PRIPRAVCI ZA UPORABU U LIJEČENJU MIJELOFIBROZE</b>		STABLE FORMULATIONS OF NEISSERIA MENINGITIDIS RLP2086 ANTIGENS	
	COMPOSITIONS FOR USE IN TREATING MYELOFIBROSIS	(73)	Wyeth LLC, 66 Hudson Boulevard East, New York, NY 10001-2192, US	
(73)	Acceleron Pharma Inc., 128 Sidney Street, Cambridge, MA 02139, US	(72)	Lakshmi Khandke, Pfizer Global Research & Development, Five Giralda Farms, Madison, NJ 07940, US	
(72)	Ravindra Kumar, 421 Arlington Street, Acton, MA 01720, US		Rasappa Arumugham, Pfizer Global Research & Development, F, Madison, NJ 07940, US	
	Naga Venkata Sai Rajasekhar Suragani, 85 Black Birch Drive, Wrentham, MA 02093, US		Bounthon Loun, Pfizer Global Research & Development, 575 Maryville Centre Drive, St. Louis, MO 63141, US	
(74)	PETOŠEVIĆ d.o.o., Zagreb, HR	(74)	Hraste & Partneri odvjetničko društvo d.o.o., Zagreb, HR	
<hr/>				
(51)	MKP (10) <a href="#">HR P20240949 T1</a>	(51)	MKP (10) <a href="#">HR P20241013 T1</a>	
	<b>A61K 38/21</b> (2006.01)		<b>A61K 39/395</b> (2006.01)	
	<b>A61P 31/14</b> (2006.01)		<b>A61K 31/28</b> (2006.01)	
	<b>C07K 14/56</b> (2006.01)		<b>C07K 16/28</b> (2006.01)	
	<b>C07K 14/44</b> (2006.01)		<b>C07K 16/30</b> (2006.01)	
(11)	P20240949 (46) 25.10.2024.		<b>C07K 16/32</b> (2006.01)	
(21)	P20240949T (22) 10.07.2024.		<b>C07K 16/44</b> (2006.01)	
(86)	PCT/GB2021050649 16.03.2021.		<b>A61K 47/68</b> (2017.01)	
(96)	<a href="#">EP 21711947.8</a> 16.03.2021.		<b>A61P 35/00</b> (2006.01)	
(87)	<a href="#">WO2021186162</a> , 23.09.2021.	(11)	P20241013 (46) 25.10.2024.	
(97)	EP 4121092, 25.01.2023. 202304, En	(21)	P20241013T (22) 23.07.2024.	
(97)	EP 4121092, 24.04.2024. 202417, En	(86)	PCT/EP2019059856 16.04.2019.	
(31)	202003812 (32) 16.03.2020. (33) GB	(96)	<a href="#">EP 19723014.7</a> 16.04.2019.	
	202063030074 P 26.05.2020. US	(87)	<a href="#">WO2019201959</a> , 24.10.2019.	
		(97)	EP 3781200, 24.02.2021. 202108, En	
		(97)	EP 3781200, 29.05.2024. 202422, En	
		(31)	201862658468 P (32) 16.04.2018. (33) US	
		(54)	<b>PROTUTIJELA ZA KELATIRANE RADIONUKLIDE</b>	
			ANTIBODIES FOR CHELATED RADIONUCLIDES	

- (73) F. HOFFMANN - LA ROCHE AG, Grenzacherstrasse 124, 4070 Basel, CH
- (72) Christian Klein, c/o Roche Glycart AG, Wagistrasse 10, Schlieren, 8952 Zuerich, CH  
Pablo Umaña, c/o Roche Glycart AG, Wagistrasse 10, Schlieren, 8952 Zuerich, CH  
Alexander Haas, c/o Roche Diagnostics GmbH, Nonnenwald 2, 82377 Penzberg, DE  
Barbara Weiser, c/o Roche Diagnostics GmbH, Nonnenwald 2, 82377 Penzberg, DE  
Florian Lipsmeier, c/o F. Hoffmann-La Roche AG, Grenzacherstrasse 124, 4070 Basel, CH  
Guy Georges, c/o Roche Diagnostics GmbH, Nonnenwald 2, 82377 Penzberg, DE  
Sebastian Fenn, c/o Roche Diagnostics GmbH, Nonnenwald 2, 82377 Penzberg, DE  
Joerg Moelleken, c/o Roche Diagnostics GmbH, Nonnenwald 2, 82377 Penzberg, DE  
Felix Bormann, c/o Roche Diagnostics GmbH, Nonnenwald 2, 82377 Penzberg, DE  
Daniela Matscheko, c/o Roche Diagnostics GmbH, Nonnenwald 2, 82377 Penzberg, DE
- (74) CPZ - CENTAR ZA PATENTE d.o.o., Zagreb, HR

- C07C 275/16** (2006.01)  
**C07D 207/09** (2006.01)  
**C07D 207/452** (2006.01)  
**C07D 207/456** (2006.01)  
**C07D 405/12** (2006.01)  
**C07D 491/22** (2006.01)
- (11) P20240979 (46) 25.10.2024.  
(21) P20240979T (22) 16.07.2024.
- (86) PCT/EP2021063195 18.05.2021.  
(96) [EP 21726398.7](#) 18.05.2021.  
(87) [WO2021233944](#), 25.11.2021.  
(97) EP 4153242, 29.03.2023. 202313, En  
(97) EP 4153242, 15.05.2024. 202420, En
- (31) 20315247 (32) 19.05.2020. (33) EP  
20209379 24.11.2020. EP
- (54) **PARA-AMINO-BENZIL POVEZIVAČI, POSTUPAK NJIHOVE PRIPREME I NJIHOVA UPOTREBA U KONJUGATIMA**  
PARA-AMINO-BENZYL LINKERS, PROCESS FOR THEIR PREPARATION AND THEIR USE IN CONJUGATES
- (73) Les Laboratoires Servier, 35, rue de Verdun, 92284 Suresnes, FR  
(72) Patrice Desos, 92270 Bois-Colombes, FR  
Georges-Alain Franzetti, 75014 Paris, FR  
Jérôme-Benoît Starck, 92500 Rueil-Malmaison, FR  
Vesela Kostova, 92210 Saint Cloud, FR
- (74) Tomislav Hadžija, Zagreb, HR

- (51) MKP (10) [HR P20240907 T1](#)  
**A61K 47/54** (2017.01)  
**C07K 14/705** (2006.01)
- (11) P20240907 (46) 25.10.2024.  
(21) P20240907T (22) 01.07.2024.
- (86) PCT/US2019029393 26.04.2019.  
(96) [EP 19794009.1](#) 26.04.2019.  
(87) [WO2019210200](#), 31.10.2019.  
(97) EP 3784269, 03.03.2021. 202109, En  
(97) EP 3784269, 05.06.2024. 202423, En
- (31) 201862663763 P (32) 27.04.2018. (33) US  
201962790372 P 09.01.2019. US
- (54) **LIGANDI ZA CILJANJE INTEGRINA I NJIHOVA PRIMJENA**  
INTEGRIN TARGETING LIGANDS AND USES THEREOF
- (73) Arrowhead Pharmaceuticals, Inc., 177 E. Colorado Boulevard, Suite 700, Pasadena, CA 91105, US
- (72) Zhen Li, 6 Hawthorn Drive, Westfield, NJ 07090, US  
Jeffrey Carlson, Arrowhead Pharmaceuticals, Inc., 502 S. Rosa Road, Madison, WI 53719, US  
Anthony Nicholas, Arrowhead Pharmaceuticals, Inc., 502 S. Rosa Road, Madison, WI 53719, US  
Xiaokai Li, Arrowhead Pharmaceuticals, Inc., 502 S. Rosa Road, Madison, WI 53719, US  
Dongxu Shu, Arrowhead Pharmaceuticals, Inc., 502 S. Rosa Road, Madison, WI 53719, US  
Matthew Fowler-Watters, Arrowhead Pharmaceuticals, Inc., 502 S. Rosa Road, Madison, WI 53719, US
- (74) Vukmir i suradnici odvjjetničko društvo d.o.o., Zagreb, HR

- (51) MKP (10) [HR P20240980 T1](#)  
**A61K 8/46** (2006.01)  
**A61Q 19/10** (2006.01)  
**A61K 8/92** (2006.01)  
**A61K 8/02** (2006.01)
- (11) P20240980 (46) 25.10.2024.  
(21) P20240980T (22) 17.07.2024.
- (86) PCT/GB2016052709 02.09.2016.  
(96) [EP 16763077.1](#) 02.09.2016.  
(87) [WO2017037464](#), 09.03.2017.  
(97) EP 3344228, 11.07.2018. 201828, En  
(97) EP 3344228, 08.05.2024. 202419, En
- (31) 201515734 (32) 04.09.2015. (33) GB
- (54) **PRIPRAVAK OBOJENOG SURFAKTANTA**  
COLOURED SURFACTANT COMPOSITION
- (73) Cosmetic Warriors Limited, 29 High Street Poole, BH15 1AB Dorset, GB
- (72) Mark Constantine, 24 Constitution Hill Road, BH14 0QB Poole Dorset, GB  
Margaret Joan Constantine, 24 Constitution Hill Road, BH14 0QD Poole Dorset, GB  
Helen Elizabeth Ambrosen, BH15 1AB Poole, Dorset, GB  
Rowena Jacqueline Bird, 171 Mudeford, BH23 4AG Christchurch Dorset, GB
- (74) PRODUCTA d.o.o., Zagreb, HR

- (51) MKP (10) [HR P20240968 T1](#)  
**A61K 47/61** (2017.01)  
**A61P 35/00** (2006.01)  
**C08B 37/08** (2006.01)  
**C08L 5/08** (2006.01)
- (11) P20240968 (46) 25.10.2024.  
(21) P20240968T (22) 16.07.2024.
- (86) PCT/IB2021052870 07.04.2021.  
(96) [EP 21717556.1](#) 07.04.2021.  
(87) [WO2021205350](#), 14.10.2021.  
(97) EP 4132587, 15.02.2023. 202307, En  
(97) EP 4132587, 01.05.2024. 202418, En
- (31) 202000007747 (32) 10.04.2020. (33) IT
- (54) **KONJUGAT HA-PAKLITAKSEL ZA LIJEČENJE MEZOTELIOMA**  
HA-PAKLITAXEL CONJUGATE FOR TREATMENT OF MESOTHELIOMA
- (73) Fidia Farmaceutici S.p.A., Via Ponte della Fabbrica 3/A, 35031 Abano Terme (PD), IT
- (72) Carlo Pizzocaro, c/o Fidia Farmaceutici S.p.A., Via Ponte della Fabbrica, 3/A, 35031 Abano Terme (PD), IT  
Antonio Rosato, c/o Fidia Farmaceutici S.p.A., Via Ponte della Fabbrica, 3/A, 35031 Abano Terme (PD), IT
- (74) Marin Karuza, Zagreb, HR

- (51) MKP (10) [HR P20241000 T1](#)  
**A61K 9/00** (2006.01)  
**A61K 31/58** (2006.01)  
**A61K 31/138** (2006.01)  
**A61K 45/06** (2006.01)  
**A61P 11/00** (2006.01)  
**A61P 11/06** (2006.01)  
**A61P 11/08** (2006.01)  
**A61P 37/08** (2006.01)  
**A61P 43/00** (2006.01)
- (11) P20241000 (46) 25.10.2024.  
(21) P20241000T (22) 19.07.2024.
- (96) [EP 19175120.5](#) 26.02.2009.  
(97) EP 3578169, 11.12.2019. 201950, En  
(97) EP 3578169, 26.06.2024. 202426, En  
(62) 09779096.8 ; 26.02.2009.
- (54) **FARMACEUTSKE FORMULACIJE KOJE SADRŽE 4-((1R)-2-[(6-{2-(2,6-DIKLOROBENZIL)OKSIJETOKSI}HEKSIL)AMINO]-1-HIDROKSJETIL]-2-(HIDROKSIMETIL)FENOL**  
PHARMACEUTICAL FORMULATIONS COMPRISING 4-((1R)-2-[(6-{2-[(2,6-DICHLOROBENZYL)OXY]ETHOXY}HEXYL)AMINO]-1-HYDROXYETHYL)-2-(HYDROXYMETHYL)PHENOL
- (73) Glaxo Group Limited, GSK Medicines Research Centre, Gunnels Wood Road, SG1 2NY Stevenage, GB
- (72) Darrell Baker, GlaxoSmithKline, Stockley Park West, UB11 1BT Uxbridge, Middlesex, GB  
Mark Bruce, GlaxoSmithKline, Gunnels Wood Road, SG1 2NY Stevenage, Hertfordshire, GB

- (51) MKP (10) [HR P20240979 T1](#)  
**A61K 47/68** (2017.01)

Marian Thomas, GlaxoSmithKline, Park Road, SG12 ODP Ware,  
Hertfordshire, GB  
(74) ZMP IP d.o.o., Zagreb, HR

(73)(72) Nikolaos Tsirikos-Karapanos, 1964 East 85th Street, Cleveland,  
OH 44106, US  
(74) ZMP IP d.o.o., Zagreb, HR

(51) MKP (10) [HR P20240964 T1](#)  
**A61K 9/16** (2006.01)  
**A61K 31/454** (2006.01)  
**A61P 35/00** (2006.01)  
(11) P20240964 (46) 25.10.2024.  
(21) P20240964T (22) 15.07.2024.  
(86) PCT/IB2021053073 14.04.2021.  
(96) [EP 21725812.8](#) 14.04.2021.  
(87) [WO2021209919](#), 21.10.2021.  
(97) EP 4135668, 22.02.2023. 202308, En  
(97) EP 4135668, 17.04.2024. 202416, En  
(31) 20169699 (32) 15.04.2020. (33) EP  
2020116261 15.04.2020. PT  
(54) **KRUTI ORALNI OBLIK DOZIRANJA KOJI SADRŽI  
POMALIDOMID**  
SOLID ORAL DOSAGE FORM COMPRISING POMALIDOMIDE  
(73) Tecnimede, Sociedade Técnico-Medicinal, SA, Rua da Tapada  
Grande N°2, Abrunheira, 2710-089 Sintra, PT  
(72) Joana Maria Fernandes Marques Ramos Franco Frazão, Estrada  
Do Paço Lumiar N°2, Apartamento 27, 1600-545 Lisboa, PT  
João Pedro Silva Serra, Tecnimede - Rua Da Tapada Grande, N° 2  
Abrunheira, 2710-089 Sintra, PT  
(74) PETOŠEVIĆ d.o.o., Zagreb, HR

(51) MKP (10) [HR P20240887 T1](#)  
**A61M 1/16** (2006.01)  
**A61M 1/26** (2006.01)  
**B01D 63/02** (2006.01)  
(11) P20240887 (46) 25.10.2024.  
(21) P20240887T (22) 28.06.2024.  
(86) PCT/IT2018050052 23.03.2018.  
(96) [EP 18718531.9](#) 23.03.2018.  
(87) [WO2018173092](#), 27.09.2018. , En  
(97) EP 3600484, 05.02.2020. 202006, En  
(97) EP 3600484, 17.04.2024. 202416, En  
(31) 201700032687 (32) 24.03.2017. (33) IT  
(54) **OKSIGENATOR ORGANSKIH FLUIDA**  
OXYGENATOR OF ORGANIC FLUIDS  
(73) Spectrum Medical SRL, Via di Mezzo 23, 41037 Mirandola, IT  
(72) Daniele Galavotti, Via Marche 11, 41037 Mirandola (MO), IT  
(74) Vukmir i suradnici odvjetničko društvo d.o.o., Zagreb, HR

(51) MKP (10) [HR P20241001 T1](#)  
**A61P 25/00** (2006.01)  
**A61P 25/20** (2006.01)  
**C01B 39/02** (2006.01)  
**C01B 39/46** (2006.01)  
**C09C 1/28** (2006.01)  
**C09C 1/40** (2006.01)  
**A61K 36/752** (2006.01)  
**A61K 9/00** (2006.01)  
**A61K 31/198** (2006.01)  
**A61K 31/375** (2006.01)  
**A61K 31/405** (2006.01)  
**A61K 33/06** (2006.01)  
**A61K 36/185** (2006.01)  
**A61K 36/28** (2006.01)  
**A61K 36/35** (2006.01)  
**A23L 5/20** (2016.01)  
**A23L 33/15** (2016.01)  
**A23L 33/16** (2016.01)  
(11) P20241001 (46) 25.10.2024.  
(21) P20241001T (22) 19.07.2024.  
(86) PCT/US2015054824 09.10.2015.  
(96) [EP 15848966.6](#) 09.10.2015.  
(87) [WO2016057864](#), 14.04.2016.  
(97) EP 3204332, 16.08.2017. 201733, En  
(97) EP 3204332, 24.04.2024. 202417, En  
(31) 201462061898 P (32) 09.10.2014. (33) US  
PCT/US2014/072923 31.12.2014. WO  
(54) **PRIPRAVAK NA BAZI HIDROLIZIRANIH FRAGMENTA TOPIVIH  
U VODI KLINOPTILOLITA**  
COMPOSITION BASED ON WATER-SOLUBLE HYDROLYZED  
CLINOPTILOLITE FRAGMENTS

(51) MKP (10) [HR P20240993 T1](#)  
**A63B 21/002** (2006.01)  
(11) P20240993 (46) 25.10.2024.  
(21) P20240993T (22) 18.07.2024.  
(96) [EP 21185277.7](#) 16.09.2008.  
(97) EP 3957374, 23.02.2022. 202208, En  
(97) EP 3957374, 29.05.2024. 202422, En  
(31) 973111 P (32) 17.09.2007. (33) US  
948860 30.11.2007. US  
(62) 08831856.3 ; 16.09.2008.  
(54) **UREĐAJ ZA VJEŽBANJE SA SIDRIŠTEM ZA VRATA**  
EXERCISE DEVICE HAVING A DOOR ANCHOR  
(73) JFXD TRX ACQ LLC, 501 Palm Trail, Delray Beach, FL 33843, US  
(72) Randal Hetrick, San Francisco, CA 94127, US  
(74) ZMP IP d.o.o., Zagreb, HR

(51) MKP (10) [HR P20240945 T1](#)  
**B01J 23/28** (2006.01)  
**B01J 23/30** (2006.01)  
**B01J 23/755** (2006.01)  
**B01J 35/60** (2024.01)  
**B01J 19/24** (2006.01)  
**B01J 37/00** (2006.01)  
**C10G 49/06** (2006.01)  
**C10G 49/12** (2006.01)  
**C10G 49/04** (2006.01)  
**B01J 37/20** (2006.01)  
**B01J 23/24** (2006.01)  
**B01J 23/85** (2006.01)  
**B01J 23/883** (2006.01)  
**B01J 23/887** (2006.01)  
**B01J 27/051** (2006.01)  
**B01J 35/00** (2024.01)  
(11) P20240945 (46) 25.10.2024.  
(21) P20240945T (22) 09.07.2024.  
(86) PCT/US2011066016 20.12.2011.  
(96) [EP 11853753.9](#) 20.12.2011.  
(87) [WO2012092006](#), 05.07.2012.  
(97) EP 2658647, 06.11.2013. 201345, En  
(97) EP 2658647, 10.04.2024. 202415, En  
(31) 201061428599 P (32) 30.12.2010. (33) US  
(54) **KATALIZATORI ZA HIDROPRERADU I POSTUPCI NJIHOVE  
PRIPRAVE**  
HYDROPROCESSING CATALYSTS AND METHODS FOR  
MAKING THEREOF  
(73) Chevron U.S.A. Inc., 6001 Bollinger Canyon Road, San Ramon, CA  
94583, US  
(72) Alexander E. Kuperman, 6001 Bollinger Canyon Road, San Ramon,  
CA 94583, US  
Axel Brait, 6001 Bollinger Canyon Road, San Ramon, CA 94583,  
US  
Bo Kou, 6001 Bollinger Canyon Road, San Ramon, CA 94583, US  
Bruce Edward Reynolds, 6001 Bollinger Canyon Road, San  
Ramon, CA 94583, US  
Christopher Paul Dunckley, 6001 Bollinger Canyon Road, San  
Ramon, CA 94583, US  
Erin P. Maris, 6001 Bollinger Canyon Road, San Ramon, CA  
94583, US  
Joseph V. Nguyen, 6001 Bollinger Canyon Road, San Ramon, CA  
94583, US  
Julie Chabot, 6001 Bollinger Canyon Road, San Ramon, CA 94583,  
US  
Kenneth Kwik, 6001 Bollinger Canyon Road, San Ramon, CA  
94583, US  
Ling Jiao, 6001 Bollinger Canyon Road, San Ramon, CA 94583, US  
Oleg Mironov, 6001 Bollinger Canyon Road, San Ramon, CA  
94583, US  
Rahul Shankar Bhaduri, 6001 Bollinger Canyon Road, San Ramon,  
CA 94583, US  
Shuwu Yang, 6001 Bollinger Canyon Road, San Ramon, CA 94583,  
US  
(74) Hraste & Partneri odvjetničko društvo d.o.o., Zagreb, HR

(51) MKP (10) [HR P20240946 T1](#)  
**B07C 5/34** (2006.01)

(11) P20240946 (46) 25.10.2024.	(21) P20240984T (22) 17.07.2024.
(21) P20240946T (22) 09.07.2024.	(86) PCT/EP2018086292 20.12.2018.
(86) PCT/DE2020100822 23.09.2020.	(96) <a href="#">EP 18827089.6</a> 20.12.2018.
(96) <a href="#">EP 20788976.7</a> 23.09.2020.	(87) <a href="#">WO2019122185</a> , 27.06.2019.
(87) <a href="#">WO2021058063</a> , 01.04.2021.	(97) EP 3728013, 28.10.2020. 202044, De
(97) EP 4034308, 03.08.2022. 202231, De	(97) EP 3728013, 01.05.2024. 202418, De
(97) EP 4034308, 10.04.2024. 202415, De	(31) 102017130949 (32) 21.12.2017. (33) DE
(31) 102019125464 (32) 23.09.2019. (33) DE	(54) <b>DASKA SA RUČKOM</b>
(54) <b>POSTUPAK SORTIRANJA</b>	SURFBOARD WITH HANDLE
SORTING METHOD	(73) WBV Weisenburger Bau+Verwaltung GmbH, Ludwig-Erhard-Allee
(73) Polysecure GmbH, Sankt-Georgener Str. 19, Geb. 23, 79111	21, 76131 Karlsruhe, DE
Freiburg, DE	(72) Nicolai Weisenburger, Ludwig-Erhard-Allee 21, 76131 Karlsruhe,
(72) Jochen Mößlein, Lise-Meitner-Str. 15, 79100 Freiburg, DE	DE
(74) Hraste & Partneri odvjetničko društvo d.o.o., Zagreb, HR	(74) Vukmir i suradnici odvjetničko društvo d.o.o., Zagreb, HR

(51) MKP (10) <a href="#">HR P20240960 T1</a>	(51) MKP (10) <a href="#">HR P20240981 T1</a>
<b>B21F 1/02</b> (2006.01)	<b>B63H 21/17</b> (2006.01)
<b>B21D 1/02</b> (2006.01)	(11) P20240981 (46) 25.10.2024.
<b>B21D 3/05</b> (2006.01)	(21) P20240981T (22) 17.07.2024.
(11) P20240960 (46) 25.10.2024.	(96) <a href="#">EP 21211328.6</a> 20.12.2018.
(21) P20240960T (22) 11.07.2024.	(97) EP 3978356, 06.04.2022. 202214, De
(86) PCT/AT2020000001 28.01.2020.	(97) EP 3978356, 08.05.2024. 202419, De
(96) <a href="#">EP 20754611.0</a> 28.01.2020.	(31) 202017107818 U (32) 21.12.2017. (33) DE
(87) <a href="#">WO2020172694</a> , 03.09.2020.	102018100696 12.01.2018. DE
(97) EP 3930940, 05.01.2022. 202201, De	(62) 18829838.4 ; 20.12.2018.
(97) EP 3930940, 15.05.2024. 202420, De	(54) <b>DASKA ZA SURFANJE S IZMJENJIVOM BATERIJOM I</b>
(31) 772019 (32) 28.02.2019. (33) AT	<b>POTISNIM MEHANIZMOM</b>
(54) <b>POSTUPAK I UREĐAJ ZA IZRAVNAVANJE MATERIJALA U</b>	SURFBOARD WITH REPLACEABLE BATTERY AND PUSH-UP
<b>OBLIKU ŽICE ILI TRAKE</b>	MECHANISM
METHOD AND DEVICE FOR STRAIGHTENING WIRE OR STRIP	(73) WBV Weisenburger Bau+Verwaltung GmbH, Ludwig-Erhard-Allee
MATERIAL	21, 76131 Karlsruhe, DE
(73) EVG Entwicklungs- u. Verwertungs- Gesellschaft m.b.H., Gustinus-	(72) Nikolai Weisenburger, 76131 Karlsruhe, DE
Ambrosi-Strasse 1-3, 8074 Raaba, AT	(74) Vukmir i suradnici odvjetničko društvo d.o.o., Zagreb, HR
(72) Arndt Mühlenfeld, Reintalstraße 88b, 8075 Graz, AT	
Walter Resch, Pichling 165, 8510 Stainz, AT	
(74) Hraste & Partneri odvjetničko društvo d.o.o., Zagreb, HR	

(51) MKP (10) <a href="#">HR P20240982 T1</a>	(51) MKP (10) <a href="#">HR P20240940 T1</a>
<b>B61J 3/12</b> (2006.01)	<b>B65G 33/34</b> (2006.01)
(11) P20240982 (46) 25.10.2024.	(11) P20240940 (46) 25.10.2024.
(21) P20240982T (22) 17.07.2024.	(21) P20240940T (22) 09.07.2024.
(96) <a href="#">EP 22156175.6</a> 10.02.2022.	(86) PCT/IB2020054676 18.05.2020.
(97) EP 4043316, 17.08.2022. 202233, Fr	(96) <a href="#">EP 20728202.1</a> 18.05.2020.
(97) EP 4043316, 05.06.2024. 202423, Fr	(87) <a href="#">WO2020240334</a> , 03.12.2020.
(31) 2101370 (32) 12.02.2021. (33) FR	(97) EP 3976508, 06.04.2022. 202214, En
(54) <b>UREĐAJ ZA POKRETANJE VALJNOG TERETA NA</b>	(97) EP 3976508, 08.05.2024. 202419, En
<b>TRAČNICAMA</b>	(31) 201900007305 (32) 27.05.2019. (33) IT
DEVICE FOR MOVING A ROLLING LOAD ON RAILS	(54) <b>UREĐAJ ZA TRANSPORTIRANJE KRUTINA</b>
(73) Gillet Group, Rue Blaise Pascal, 52800 Nogent, FR	DEVICE FOR TRANSPORTING SOLIDS
(72) Fabrice Petit, 52250 Orcevaux, FR	(73) AQSEPTENCE GROUP CARPI S.R.L., Via Pitagora 30, 41019
Antoine Detourbet, 52200 Jorquenay, FR	Soliera (MO), IT
(74) FORINPRO d.o.o., Zagreb, HR	(72) Andrea Gavioli, 12 Via San Geminiano, 41036 Medolla (MO), IT
	Dario Nascimbeni, 15 Via G. Rovighi, 41012 Carpi (MO), IT
	(74) CPZ - CENTAR ZA PATENTE d.o.o., Zagreb, HR

(51) MKP (10) <a href="#">HR P20240983 T1</a>	(51) MKP (10) <a href="#">HR P20240947 T1</a>
<b>B63B 32/10</b> (2020.01)	<b>B65G 57/03</b> (2006.01)
(11) P20240983 (46) 25.10.2024.	<b>B65G 57/112</b> (2006.01)
(21) P20240983T (22) 17.07.2024.	<b>B65G 57/22</b> (2006.01)
(86) PCT/EP2018086129 20.12.2018.	(11) P20240947 (46) 25.10.2024.
(96) <a href="#">EP 18829836.8</a> 20.12.2018.	(21) P20240947T (22) 10.07.2024.
(87) <a href="#">WO2019122087</a> , 27.06.2019.	(96) <a href="#">EP 20191504.8</a> 18.08.2020.
(97) EP 3728014, 28.10.2020. 202044, De	(97) EP 3954635, 16.02.2022. 202207, De
(97) EP 3728014, 08.05.2024. 202419, De	(97) EP 3954635, 24.04.2024. 202417, De
(31) 102017130946 (32) 21.12.2017. (33) DE	(31) 102020121097 (32) 11.08.2020. (33) DE
(54) <b>DASKA ZA SURFANJE SA IZMJENJIVOM BATERIJOM</b>	(54) <b>UREĐAJ ZA AUTOMATIZIRANO PUNJENJE NOSAČA TERETA</b>
SURFBOARD WITH REPLACEABLE BATTERY	<b>KOJI SADRŽI TOVARNE JEDINICE KOJE TVORE TOVARNI</b>
(73) WBV Weisenburger Bau+Verwaltung GmbH, Ludwig-Erhard-Allee	<b>SLOG I ODGOVARAJUĆI POSTUPAK</b>
21, 76131 Karlsruhe, DE	DEVICE FOR AUTOMATICALLY LOADING A LOAD CARRIER
(72) Nicolai Weisenburger, Ludwig-Erhard-Allee 21, 76131 Karlsruhe,	WITH LOADING UNITS FORMING A LOAD STACK AND METHOD
DE	FOR SAME
(74) Vukmir i suradnici odvjetničko društvo d.o.o., Zagreb, HR	(73) Stöcklin Logistik AG, Wahlenstrasse 161, 4242 Laufen, CH
	(72) Urs Begert, 2563 Ipsach, CH
	(74) Hraste & Partneri odvjetničko društvo d.o.o., Zagreb, HR

(51) MKP (10) <a href="#">HR P20240984 T1</a>	(51) MKP (10) <a href="#">HR P20240883 T1</a>
<b>B63B 32/10</b> (2020.01)	<b>B66C 13/30</b> (2006.01)
(11) P20240984 (46) 25.10.2024.	

(11) P20240883 (46) 25.10.2024.	(74) Marin Karuza, Zagreb, HR
(21) P20240883T (22) 28.06.2024.	
(96) <a href="#">EP 20211088.8</a> 01.12.2020.	
(97) EP 3838829, 23.06.2021. 202125, En	
(97) EP 3838829, 17.04.2024. 202416, En	
(31) 201900024153 (32) 16.12.2019. (33) IT	
(54) <b>VOZILO OPERATERA S POMOĆNIM UREĐAJEM ZA CENTRIRANJE</b> OPERATOR VEHICLE WITH ASSISTED CENTRING DEVICE	
(73) Manitou Italia S.r.l., Via Cristoforo Colombo 2, Localita' Cavazzona, 41013 Castelfranco Emilia (Modena), IT	
(72) Marco Iotti, Via Bedeschi 39, 42123 Reggio Emilia, IT	
(74) Marin Karuza, Zagreb, HR	
(51) MKP (10) <a href="#">HR P20240989 T1</a> <b>C04B 2/12</b> (2006.01)	
(11) P20240989 (46) 25.10.2024.	
(21) P20240989T (22) 17.07.2024.	
(86) PCT/EP2021067734 28.06.2021.	
(96) <a href="#">EP 21735319.2</a> 28.06.2021.	
(87) <a href="#">WO2022002869</a> , 06.01.2022.	
(97) EP 4175920, 10.05.2023. 202319, Fr	
(97) EP 4175920, 24.04.2024. 202417, Fr	
(31) 202005498 (32) 03.07.2020. (33) BE WO	
(54) <b>PROCES ZA KALCINACIJU MINERALNE STIJENE U RAVNOJ VERTIKALNOJ REGENERATIVNOJ PEĆI S PARALELNIM PROTOKOM, I PEĆI KOJA SE KORISTI</b> METHOD FOR CALCINING MINERAL ROCK IN A REGENERATIVE PARALLEL-FLOW VERTICAL SHAFT FURNACE, AND FURNACE USED	
(73) S.A. LHOIST RECHERCHE ET DEVELOPPEMENT, Rue Charles Dubois, 28, 1342 Ottignies-Louvain-La-Neuve, BE	
(72) Ziad Habib, 1630 Linkebeek, BE Olivier Van Cantfort, 1150 Woluwe-Saint-Pierre, BE Tristan Cloarec, 64490 Urdos, FR	
(74) ZMP IP d.o.o., Zagreb, HR	
(51) MKP (10) <a href="#">HR P20240966 T1</a> <b>C07C 235/78</b> (2006.01) <b>C07C 317/28</b> (2006.01) <b>C07D 213/40</b> (2006.01) <b>C07D 223/04</b> (2006.01) <b>C07D 233/61</b> (2006.01) <b>C07D 295/02</b> (2006.01) <b>C07D 307/14</b> (2006.01) <b>C07D 295/192</b> (2006.01) <b>C07D 295/185</b> (2006.01) <b>C07D 207/27</b> (2006.01) <b>C07D 295/24</b> (2006.01) <b>A61K 31/16</b> (2006.01) <b>A61K 31/445</b> (2006.01) <b>A61P 25/16</b> (2006.01) <b>A61P 25/00</b> (2006.01) <b>A61P 27/00</b> (2006.01) <b>A61P 21/00</b> (2006.01)	
(11) P20240966 (46) 25.10.2024.	
(21) P20240966T (22) 15.07.2024.	
(96) <a href="#">EP 20169398.3</a> 04.11.2008.	
(97) EP 3733642, 04.11.2020. 202045, En	
(97) EP 3733642, 08.05.2024. 202419, En	
(31) 212607 P (32) 06.11.2007. (33) US US	
(31) 212707 P (32) 06.11.2007. (33) US	
(62) 08847883.9 ; 04.11.2008.	
(54) <b>DERIVATI 4-(P-HINONIL)-2-HIDROKSIBUTANAMIDA ZA LIJEČENJE MITOCHONDRIJALNIH BOLESTI</b> 4-(P-QUINONYL)-2-HYDROXYBUTANAMIDE DERIVATIVES FOR TREATMENT OF MITOCHONDRIAL DISEASES	
(73) PTC Therapeutics, Inc., 500 Warren Corporate Center Drive, Warren, NJ 07059, US	
(72) Orion D Jankowski, 350 North Bernardo Avenue, Mountain View, CA 94043, US Kieron E Wesson, 350 North Bernardo Avenue, Mountain View, CA 94043, US Paul Mollard, 350 North Bernardo Avenue, Mountain View, CA 94043, US William D Shrader, 350 North Bernardo Avenue, Mountain View, CA 94043, US	
(51) MKP (10) <a href="#">HR P20241011 T1</a> <b>C07D 231/38</b> (2006.01) <b>A01N 43/56</b> (2006.01)	
(11) P20241011 (46) 25.10.2024.	
(21) P20241011T (22) 23.07.2024.	
(86) PCT/US2019049861 06.09.2019.	
(96) <a href="#">EP 19770248.3</a> 06.09.2019.	
(87) <a href="#">WO2020051402</a> , 12.03.2020.	
(97) EP 3847160, 14.07.2021. 202128, En	
(97) EP 3847160, 08.05.2024. 202419, En	
(31) 201862727727 P (32) 06.09.2018. (33) US	
(54) <b>FUNGICIDNI NITROANILINO SUPSTITUIRANI PIRAZOLI</b> FUNGICIDAL NITROANILINO SUBSTITUTED PYRAZOLES	
(73) FMC Corporation, 2929 Walnut Street, Philadelphia, PA 19104, US	
(72) Srinivas Chittaboina, H.NO. 8-80, Tank Road, 503125 Bibipet, Kamareddy District, TG, IN Jeffrey Keith Long, 1210 Bruce Road, Wilmington, DE 19803, US Travis Chandler McMahon, 81 Willow Grove Mill Drive, Middletown, DE 19709, US	
(74) PRODUCTA d.o.o., Zagreb, HR	
(51) MKP (10) <a href="#">HR P20240890 T1</a> <b>C07D 257/06</b> (2006.01) <b>C07D 271/113</b> (2006.01) <b>C07D 401/12</b> (2006.01) <b>C07D 403/12</b> (2006.01) <b>C07D 409/12</b> (2006.01) <b>C07D 413/12</b> (2006.01) <b>C07D 417/12</b> (2006.01) <b>A01N 43/713</b> (2006.01) <b>A01N 43/78</b> (2006.01) <b>A01N 43/80</b> (2006.01) <b>A01N 43/82</b> (2006.01)	
(11) P20240890 (46) 25.10.2024.	
(21) P20240890T (22) 28.06.2024.	
(86) PCT/EP2021059431 12.04.2021.	
(96) <a href="#">EP 21718845.7</a> 12.04.2021.	
(87) <a href="#">WO2021209383</a> , 21.10.2021. , En	
(97) EP 4136080, 22.02.2023. 202308, En	
(97) EP 4136080, 24.04.2024. 202417, En	
(31) 202011016632 (32) 17.04.2020. (33) IN	
(54) <b>HERBICIDNI SPOJEVI</b> HERBICIDAL COMPOUNDS	
(73) Syngenta Crop Protection AG, Rosentalstrasse 67, 4058 Basel, CH	
(72) Paul Matthew Burton, Syngenta Limited, Syngenta, Jealott's Hill, International Research Centre, RG42 6EY Bracknell Berkshire, GB Glynn Mitchell, Syngenta Limited, Syngenta, Jealott's Hill, International Research Centre, RG42 6EY Bracknell Berkshire, GB Ramya Rajan, Syngenta Biosciences Private Limited, Santa Monica Works, 403 110 Corlim Ilhas, GA, IN Katie Emery, Syngenta Limited, Syngenta, Jealott's Hill, International Research Centre, RG42 6EY Bracknell Berkshire, GB Nicholas John Taylor, Syngenta Limited, Syngenta, Jealott's Hill, International Research Centre, RG42 6EY Bracknell Berkshire, GB	
(74) PRODUCTA d.o.o., Zagreb, HR	
(51) MKP (10) <a href="#">HR P20240885 T1</a> <b>C07D 307/48</b> (2006.01) <b>B01D 3/38</b> (2006.01) <b>C07D 307/50</b> (2006.01)	
(11) P20240885 (46) 25.10.2024.	
(21) P20240885T (22) 28.06.2024.	
(86) PCT/CN2018117648 27.11.2018.	
(96) <a href="#">EP 18885810.4</a> 27.11.2018.	
(87) <a href="#">WO2019109834</a> , 13.06.2019. , Zh	
(97) EP 3722288, 14.10.2020. 202042, En	
(97) EP 3722288, 24.04.2024. 202417, En	
(31) 201711275961 (32) 06.12.2017. (33) CN CN	
(31) 201721684194 U (32) 06.12.2017. (33) CN	
(54) <b>SUSTAV I POSTUPAK ZA NEPREKIDNU PROIZVODNJU FURFURALA UPORABOM OTOPINE PENTOZE KOJA SADRŽI KISELINU</b> SYSTEM AND METHOD FOR CONTINUOUSLY PREPARING FURFURAL USING ACID-CONTAINING PENTOSE SOLUTION	

- (73) ECO Biomass Technology Company Limited, Unit 2302-2303, 23rd Floor, Tower 2 The Quayside, 77 Hoi Bun Road Kwun Tong, Hong Kong, HK
- (72) Bin Xu, 25th Floor 363 Java Road, North Point Hong Kong, CN  
Kam Shing Siu, 21st Floor 363 Java Road, North Point Hong Kong, CN  
Junde Lu, 25th Floor 363 Java Road, North Point Hong Kong, CN  
Connie Hiu Ying Chow, 25th Floor 363 Java Road, North Point Hong Kong, CN
- (74) CPZ - CENTAR ZA PATENTE d.o.o., Zagreb, HR

(51) MKP (10) **[HR P20241002 T1](#)**  
**C07D 471/04** (2006.01)  
**A61K 31/437** (2006.01)  
**A61P 11/00** (2006.01)

- (11) P20241002 (46) 25.10.2024.  
(21) P20241002T (22) 19.07.2024.
- (86) PCT/US2019049276 03.09.2019.  
(96) [EP 19769674.3](#) 03.09.2019.  
(87) [WO2020051105](#), 12.03.2020.  
(97) EP 3837258, 23.06.2021. 202125, En  
(97) EP 3837258, 24.04.2024. 202417, En
- (31) 201862726562 P (32) 04.09.2018. (33) US
- (54) **DIMETIL AMINO AZETIDIN AMIDI KAO INHIBITORI JAK**  
DIMETHYL AMINO AZETIDINE AMIDES AS JAK INHIBITORS
- (73) Theravance Biopharma R&D IP, LLC, 901 Gateway Boulevard, South San Francisco, CA 94080, US
- (72) Daniel D. Long, 901 Gateway Blvd., South San Francisco, CA 94080, US  
Cameron Smith, 901 Gateway Blvd., South San Francisco, CA 94080, US  
Corbin Thompson, 901 Gateway Blvd., South San Francisco, CA 94080, US
- (74) ZMP IP d.o.o., Zagreb, HR

(51) MKP (10) **[HR P20240937 T1](#)**  
**C07D 487/04** (2006.01)  
**A61K 31/519** (2006.01)  
**A61P 11/06** (2006.01)  
**A61P 17/00** (2006.01)  
**A61P 29/00** (2006.01)  
**A61P 35/00** (2006.01)  
**A61P 43/00** (2006.01)  
**A61P 37/00** (2006.01)

- (11) P20240937 (46) 25.10.2024.  
(21) P20240937T (22) 09.07.2024.
- (86) PCT/IB2015002521 14.12.2015.  
(96) [EP 15869420.8](#) 14.12.2015.  
(87) [WO2016097869](#), 23.06.2016.  
(97) EP 3233863, 25.10.2017. 201743, En  
(97) EP 3233863, 10.04.2024. 202415, En
- (31) 201462092193 P (32) 15.12.2014. (33) US
- (54) **HETEROARIL SPOJ SA KONDEZIRANIM PRSTENOM I**  
**NJIHOVA PRIMJENA KAO TRK INHIBITORA**  
FUSED RING HETEROARYL COMPOUNDS AND THEIR USE AS TRK INHIBITORS

- (73) CMG Pharmaceutical Co., Ltd., 14, Dosan-daero 66-gil, Gangnam-gu, 06064 Seoul, KR  
Handok Inc., 132 Teheran-ro, Gangnam-gu, 06235 Seoul, KR
- (72) Moonsoo Kim, 3F 3 Cheonho-daero 16na-gil, Dongdaemun-gu, 130-821 Seoul, KR  
Chaewoon Lee, 302 14-8 Gamasan-ro, 20da-gil, Guro-gu, 152-854 Seoul, KR  
Gilnam Lee, Singil-dong Woosung Apt. 106-306, 68 Dosin-ro, Yeongdeungpo-gu, 150-849 Seoul, KR  
Cheolhwan Yoon, 29 Dunchon-daero 541beon-gil, Jungwon-gu, Seongnam, 462-807 Gyeonggi-do, KR  
Jeongbeob Seo, Yatap-dong, Tap Maeul Jungong 8 Danji, Apt. 806-1004, 12 Maehwa-ro, Bundang-gu, Seongnam, 463-930 Gyeonggi-do, KR  
Jay Hak Kim, Bisan-dong, Bisan Hillstate Apt. 104-1002, 162 Anyangcheondong-ro, Dongan-gu, Anyang, 431-758 Gyeonggi-do, KR  
Minwoo Lee, 45 Dongtansunhaw-daero 22-gil, Hwaseong-si Gyeonggi-do, KR  
Hankyul Jeong, 104-704 Jugong 1 Danji Apt., Deokjeong-dong, 482-707 Yangju-si Gyeonggi-do, KR  
Hyang Choi, 804-2007 Mokdong Apt., 280 Mokdongseo-ro, Yangcheon-gu Seoul, KR  
Myung Eun Jung, 93 Ihyeon-ro, 30beon-gil, Giheung-gu, Yongin, 446-850 Gyeonggi-do, KR

- Ki Nam Lee, 93 Ihyeon-ro, 30beon-gil, Giheung-gu, Yongin, 446-850 Gyeonggi-do, KR  
Hyun Jung Kim, 93 Ihyeon-ro, 30beon-gil, Giheung-gu, Yongin, 446-850 Gyeonggi-do, KR  
Hye Kyoung Kim, 93 Ihyeon-ro, 30beon-gil, Giheung-gu, Yongin, 446-850 Gyeonggi-do, KR  
Jae Il Lee, 93 Ihyeon-ro, 30beon-gil, Giheung-gu, Yongin, 446-850 Gyeonggi-do, KR  
Misoon Kim, 93 Ihyeon-ro, 30beon-gil, Giheung-gu, Yongin, 446-850 Gyeonggi-do, KR  
Soongyu Choi, 93 Ihyeon-ro, 30 Beon-gil, Giheung-gu, Yongin, 446-850 Gyeonggi-do, KR

(74) Marin Karuza, Zagreb, HR

(51) MKP (10) **[HR P20240994 T1](#)**

- (51) MKP (10) **[HR P20240994 T1](#)**  
**C07D 487/04** (2006.01)  
**C07D 519/00** (2006.01)  
**A61K 31/437** (2006.01)  
**A61K 31/55** (2006.01)  
**A61P 1/00** (2006.01)  
**A61P 1/04** (2006.01)  
**A61P 1/16** (2006.01)  
**A61P 3/10** (2006.01)  
**A61P 5/16** (2006.01)  
**A61P 7/00** (2006.01)  
**A61P 7/02** (2006.01)  
**A61P 9/10** (2006.01)  
**A61P 11/00** (2006.01)  
**A61P 11/06** (2006.01)  
**A61P 15/00** (2006.01)  
**A61P 17/00** (2006.01)  
**A61P 17/06** (2006.01)  
**A61P 21/04** (2006.01)  
**A61P 25/00** (2006.01)  
**A61P 27/02** (2006.01)  
**A61P 37/06** (2006.01)

- (11) P20240994 (46) 25.10.2024.  
(21) P20240994T (22) 18.07.2024.
- (86) PCT/CN2020076231 21.02.2020.  
(96) [EP 20763885.9](#) 21.02.2020.  
(87) [WO2020173400](#), 03.09.2020.  
(97) EP 3932919, 05.01.2022. 202201, En  
(97) EP 3932919, 26.06.2024. 202426, En
- (31) 201910137984 (32) 25.02.2019. (33) CN  
201910877661 17.09.2019. CN
- (54) **SPOJ INHIBITORA JAK I NJEGOVA UPORABA**  
JAK INHIBITOR COMPOUND AND USE THEREOF
- (73) Henan Medinno Pharmaceutical Technology Co., Ltd., Room 1001, 10th Floor, Zhengzhou International, Logistics E-commerce Headquarters, No. 99 Qiancheng Avenue, Zhengzhou Economic and Technological, Development Zone, 450000 Henan, CN
- (72) Liang Lu, 450000 Henan, CN  
Hai Huang, 450000 Henan, CN  
Longzheng Zhang, 450000 Henan, CN  
Saisai Zhao, 450000 Henan, CN  
Jixuan Zhang, 450000 Henan, CN
- (74) ZMP IP d.o.o., Zagreb, HR

(51) MKP (10) **[HR P20240996 T1](#)**

- (51) MKP (10) **[HR P20240996 T1](#)**  
**C07K 14/135** (2006.01)  
**A61K 39/00** (2006.01)  
**A61K 39/155** (2006.01)  
**A61K 38/10** (2006.01)  
**A61P 43/00** (2006.01)  
**C12N 15/45** (2006.01)  
**C12N 15/62** (2006.01)
- (11) P20240996 (46) 25.10.2024.  
(21) P20240996T (22) 19.07.2024.
- (86) PCT/US2014026714 13.03.2014.  
(96) [EP 14775224.0](#) 13.03.2014.  
(87) [WO2014160463](#), 02.10.2014.  
(97) EP 2970398, 20.01.2016. 201603, En  
(97) EP 2970398, 08.05.2024. 202419, En
- (31) 201361780910 P (32) 13.03.2013. (33) US  
201361798389 P 15.03.2013. US  
201361857613 P 23.07.2013. US  
201361863909 P 09.08.2013. US
- (54) **PREFUZIJA RSV F PROTEINA I NJIHOVA UPORABA**  
PREFUSION RSV F PROTEINS AND THEIR USE
- (73) The United States of America, as Represented by The Secretary, Department of Health and Human Services, Office of Technology

Transfer, National Institutes of Health, 6701 Rockledge Drive, Suite 700, MSC 7788, Bethesda, MD 20892-7788, US

(72) Jeffrey Boyington, Nih/Niaid Building 40 Room 4502, 40 Convent Drive, Bethesda, MD 20892, US

Ivelin Stefanov Georgiev, Nih/Niaid Building 40 Room 4512, 40 Convent Drive, Bethesda, MD 20892, US

Marie Pancera, Nih/Niaid Building 40Room 4609B 40 Convent Drive, Bethesda, MD 20892, US

Cinque Soto, Nih/Niaid Building 40 Room 4510, 40 Convent Drive, Bethesda, MD 20892, US

Sanjay Srivatsan, Nih/Niaid Building 40 Room 4609B, 40 Convent Drive, Bethesda, MD 20892, US

Guillaume Stewart-Jones, Nih/Niaid Building 40 Room 4508, 40 Convent Drive, Bethesda, MD 20892, US

Peter D. Kwong, Nih/Niaid Building 40 Room 4508, 40 Convent Drive, Bethesda, MD 20892, US

Barney S. Graham, Nih/Niaid Building 40Room 2502, 40 Convent Drive, Bethesda, MD 20892, US

Jason S. Mclellan, 7200 Vail Building Room 302B, Hanover, NH 03755, US

Michael Gordon Joyce, Nih/Niaid Building 40Room 4504, 40 Convent Drive, Bethesda, MD 20892, US

Masaru Kanekiyo, Nih/Niaid Building 40 Room 2613B, 40 Convent Drive, Bethesda, MD 20892, US

Baoshan Zhang, Nih/Niaid Building 40 Room 4609B, 40 Convent Drive, Bethesda, MD 20892, US

Lei Chen, Nih/Niaid Building 40, 40 Convent Drive, Bethesda, MD 20892, US

Man Chen, Nih/Niaid Building 40, 40 Convent Drive, Bethesda, MD 20892, US

Gwo-Yu Chuang, Nih/Niaid Building 40, 40 Convent Drive, Bethesda, MD 20892, US

Jason Gorman, Nih/Niaid Building 40, 40 Convent Drive, Bethesda, MD 20892, US

Yongping Yang, Nih/Niaid Building 40, 40 Convent Drive, Bethesda, MD 20892, US

Tongqing Zhou, Nih/Niaid Building 40, 40 Convent Drive, Bethesda, MD 20892, US

Mallika Sastry, 31 Center Drive, MSC 2062 Building 31, Room B1-W30, Bethesda, MD 20892, US

Gilad Ofek, 3127 A Building 2, Shady Grove, Rockville, MD 20850, US

(74) ZMP IP d.o.o., Zagreb, HR

(51) MKP (10) **[HR P20240998 T1](#)**  
**C07K 14/725** (2006.01)  
**C07K 14/47** (2006.01)  
**A61K 39/00** (2006.01)

(11) P20240998 (46) 25.10.2024.  
 (21) P20240998T (22) 19.07.2024.  
 (96) [EP 22216199.4](#) 19.06.2018.  
 (97) EP 4219542, 02.08.2023. 202331, En  
 (97) EP 4219542, 01.05.2024. 202418, En  
 (31) 201709866 (32) 20.06.2017. (33) GB  
 (62) 18738201.5 ; 19.06.2018.  
 (54) **T STANIČNI RECEPTORI**  
**T CELL RECEPTORS**

(73) Immunocore Limited, 92 Park Drive, Milton Park, OX14 4RY Abingdon, Oxfordshire, GB

(72) Philip William Addis, OX14 4RY Abingdon, GB  
 Nicole Joy Bedke, OX14 4RY Abingdon, GB  
 Lucie Bouard, OX14 4RY Abingdon, GB  
 Stephen Harper, OX14 4RY Abingdon, GB  
 Nathaniel Liddy, OX14 4RY Abingdon, GB  
 Tara Mahon, OX14 4RY Abingdon, GB  
 Ronan Pádraic O'dwyer, OX14 4RY Abingdon, GB

(74) ZMP IP d.o.o., Zagreb, HR

(51) MKP (10) **[HR P20240939 T1](#)**  
**C07K 16/28** (2006.01)  
**C07K 16/30** (2006.01)  
**C07K 16/46** (2006.01)  
**A61P 35/00** (2006.01)  
**A61K 31/573** (2006.01)  
**A61K 47/68** (2017.01)

(11) P20240939 (46) 25.10.2024.  
 (21) P20240939T (22) 09.07.2024.  
 (96) [EP 20170466.5](#) 17.12.2014.  
 (97) EP 3736292, 11.11.2020. 202046, En  
 (97) EP 3736292, 08.05.2024. 202419, En  
 (31) 201361917346 P (32) 17.12.2013. (33) US  
 201461949950 P 07.03.2014. US

201462026594 P 18.07.2014. US  
 201462053582 P 22.09.2014. US  
 201462091441 P 12.12.2014. US

(62) 14828608.1 ; 17.12.2014.  
 (54) **ANTI-CD3 PROTUTIJELA I METODE UPORABE**  
**ANTI-CD3 ANTIBODIES AND METHODS OF USE**

(73) Genentech, Inc., 1 DNA Way, South San Francisco, CA 94080-4490, US

(72) Xiaocheng Chen, c/o Genentech, Inc., 1 DNA Way, South San Francisco, CA 94080-4990, US  
 Mark S. Dennis, 120 Plymouth Avenue, San Carlos, CA 94070, US  
 Allen J. Jr. Ebens, 1932 Arroyo Avenue, San Carlos, CA 94070, US  
 Teemu T. Junttila, c/o Genentech, Inc., 1 DNA Way, South San Francisco, CA 94080-4990, US  
 Robert F. Kelley, c/o Genentech, Inc., 1 DNA Way, South San Francisco, CA 94080-4990, US  
 Mary A. Mathieu, c/o Genentech, Inc., 1 DNA Way, South San Francisco, CA 94080-4990, US  
 Liping L. Sun, c/o Genentech, Inc., 1 DNA Way, South San Francisco, CA 94080-4990, US

(74) CPZ - CENTAR ZA PATENTE d.o.o., Zagreb, HR

(51) MKP (10) **[HR P20240959 T1](#)**  
**C07K 16/28** (2006.01)  
**A61K 39/00** (2006.01)  
**A61K 47/68** (2017.01)  
**A61P 1/04** (2006.01)  
**A61P 11/00** (2006.01)  
**A61P 13/12** (2006.01)  
**A61P 15/00** (2006.01)  
**A61P 35/00** (2006.01)  
**A61P 43/00** (2006.01)

(11) P20240959 (46) 25.10.2024.  
 (21) P20240959T (22) 11.07.2024.  
 (96) [EP 22183523.4](#) 16.11.2015.  
 (97) EP 4141032, 01.03.2023. 202309, En  
 (97) EP 4141032, 29.05.2024. 202422, En  
 (31) 14194136 (32) 20.11.2014. (33) EP  
 15152141 22.01.2015. EP  
 15167173 11.05.2015. EP

(62) 15797954.3 ; 16.11.2015.  
 (54) **KOMBINIRANA TERAPIJA BISPECIFIČNOM ANTIGEN**  
**VEZUJUĆOM MOLEKULOM KOJA AKTIVIRA T STANICE I**  
**ANTAGONISTOM VEZIVANJA OSI PD-1**  
**COMBINATION THERAPY OF T CELL ACTIVATING BISPECIFIC**  
**ANTIGEN BINDING MOLECULES AND PD-1 AXIS BINDING**  
**ANTAGONISTS**

(73) F. HOFFMANN - LA ROCHE AG, Grenzacherstrasse 124, 4070 Basel, CH

(72) Christian Klein, 8952 Schlieren, CH  
 Vaios Karanikas, 8952 Schlieren, CH  
 Pablo Umaña, 8952 Schlieren, CH  
 Alfred Zippelius, 4031 Basel, CH  
 Daniela Thommen, 4031 Basel, CH  
 Jens Schreiner, 4031 Basel, CH

(74) CPZ - CENTAR ZA PATENTE d.o.o., Zagreb, HR

(51) MKP (10) **[HR P20240961 T1](#)**  
**C07K 16/28** (2006.01)  
**A61K 39/00** (2006.01)

(11) P20240961 (46) 25.10.2024.  
 (21) P20240961T (22) 12.07.2024.  
 (86) PCT/EP2017060925 08.05.2017.  
 (96) [EP 17724778.0](#) 08.05.2017.  
 (87) [WO2017191325](#) 09.11.2017.  
 (97) EP 3452513, 13.03.2019. 201911, En  
 (97) EP 3452513, 17.04.2024. 202416, En  
 (31) 16168617 (32) 06.05.2016. (33) EP

(54) **HUMANIZIRANA ANTI-IL-1R3 PROTUTIJELA**  
**HUMANIZED ANTI-IL-1R3 ANTIBODIES**

(73) Sanofi Biotechnology, 82 Avenue Raspail, 94250 Gentilly, FR

(72) Stephan Fischer, Altpspitzstrasse 1, 82362 Weilheim, DE  
 Michael Brandt, Spitzelbergstr. 7, 81476 München, DE  
 Linda Veronique Kazandjian, Leopoldstrasse 52, 80802 München, DE

(74) PRODUCTA d.o.o., Zagreb, HR

(51)	MKP <b>C07K 16/28</b> (2006.01) <b>A61P 35/00</b> (2006.01)	(10)	<a href="#">HR P20240975 T1</a>	(41)	P20240813 P20240813T	(46) (22)	25.10.2024. 14.06.2024.
(11)	P20240975	(46)	25.10.2024.	(86)	PCT/EP2021053719	(22)	16.02.2021.
(21)	P20240975T	(22)	16.07.2024.	(96)	<a href="#">EP 21707179.4</a>		16.02.2021.
(86)	PCT/IB2019054186		21.05.2019.	(87)	<a href="#">WO2021180432</a>		16.09.2021.
(96)	<a href="#">EP 19737218.8</a>		21.05.2019.	(97)	EP 4118137, 18.01.2023.		202303, De
(87)	<a href="#">WO2019224715</a>		28.11.2019.	(97)	EP 4118137, 17.04.2024.		202416, De
(97)	EP 3797121, 31.03.2021.		202113, En	(31)	102020106457	(32)	10.03.2020.
(97)	EP 3797121, 19.06.2024.		202425, En	(33)			DE
(31)	201862675562 P 201962847460 P	(32)	23.05.2018. 14.05.2019.	(54)	<b>POSTUPAK I UREĐAJ ZA RECIKLAŽU OTPADA KOJI SADRŽI POLIKONDENZAT</b> METHOD AND DEVICE FOR RECYCLING POLYCONDENSATE-CONTAINING WASTE		
(33)			US US	(73)	RITTEC Umwelttechnik GmbH, Feldstraße 29, 21335 Lüneburg, DE		
(54)	<b>PROTUTIJELA SPECIFIČNA ZA CD3 I NJIHOVA UPOTREBA</b> ANTIBODIES SPECIFIC FOR CD3 AND USES THEREOF			(72)	Lars Biermann, Martinstraße 2, 31177 Harsum, DE Carsten Eichert, Auf den Röhthen 3, 21391 Reppenstedt-Dachtmissen, DE Esther Brepohl, Neudammstraße 8d, 38116 Braunschweig, DE Stephan Scholl, Hedwig-Kohn-Weg 12, 38116 Braunschweig, DE		
(73)	Pfizer Inc., 66 Hudson Boulevard East, New York, NY 10001-2192, US			(74)	ZMP IP d.o.o., Zagreb, HR		
(72)	James Reasoner Appgar, 92 Cotton Street, Newton, MA 02458, US Fang Jin, 353 Woodward Street, Waban, MA 02468, US Madan Katragadda, 5 Aspen Lane, Acton, MA 01720, US Divya Mathur, 9 Warnke Lane, Scarsdale, NY 10583, US Lioudmila Gennadievna Tchistiakova, 3 O'Grady Circle, Stoneham, MA 02180, US						
(74)	Hraste & Partneri odvjetničko društvo d.o.o., Zagreb, HR						
(51)	MKP <b>C07K 16/28</b> (2006.01) <b>C07K 14/74</b> (2006.01) <b>C07K 14/47</b> (2006.01) <b>C12N 5/0783</b> (2010.01) <b>C07K 16/32</b> (2006.01)	(10)	<a href="#">HR P20240997 T1</a>	(51)	MKP <b>C10G 9/16</b> (2006.01) <b>C10B 43/06</b> (2006.01) <b>F16L 55/46</b> (2006.01) <b>B08B 9/053</b> (2006.01) <b>C10G 75/00</b> (2006.01) <b>B08B 9/055</b> (2006.01)	(10)	<a href="#">HR P20240967 T1</a>
(11)	P20240997	(46)	25.10.2024.	(11)	P20240967	(46)	25.10.2024.
(21)	P20240997T	(22)	19.07.2024.	(21)	P20240967T	(22)	16.07.2024.
(86)	PCT/US2016045550		04.08.2016.	(86)	PCT/US2020028523		16.04.2020.
(96)	<a href="#">EP 16754043.4</a>		04.08.2016.	(96)	<a href="#">EP 20931063.0</a>		16.04.2020.
(87)	<a href="#">WO2017024131</a>		09.02.2017.	(87)	<a href="#">WO2021211126</a>		21.10.2021.
(97)	EP 3331912, 13.06.2018.		201824, En	(97)	EP 4118166, 18.01.2023.		202303, En
(97)	EP 3331912, 01.05.2024.		202418, En	(97)	EP 4118166, 08.05.2024.		202419, En
(31)	201562200949 P	(32)	04.08.2015.	(33)			US
(54)	<b>VARIJABILNI FRAGMENTI ANTITIJELA KOJI SE MOGU UMETNUTI I MODIFICIRANE A1-A2 DOMENE NKG2D LIGANADA, KAO I NEPRIRODNI NKG2D LIGANDI KOJI SE VEŽU ZA NEPRIRODNE NKG2D RECEPTORE</b> INSERTABLE VARIABLE FRAGMENTS OF ANTIBODIES AND MODIFIED A1-A2 DOMAINS OF NKG2D LIGANDS, AND NON-NATURAL NKG2D LIGANDS THAT BIND NON-NATURAL NKG2D RECEPTORS			(54)	<b>SISTEMI I POSTUPCI ZA DEKOKSIRANJE PEČI ZA KOKSIRANJE TOKOM PROCESA ODLOŽENOG KOKSANJA</b> SYSTEMS AND METHODS FOR DECOKING A COKER FURNACE DURING A DELAYED COKING PROCESS		
(73)	Xyphos Biosciences Inc., 100 Kimball Way, South San Francisco, CA 94080, US			(73)	Bechtel Energy Technologies & Solutions, Inc., 3000 Post Oak Blvd, Houston, TX 77056, US		
(72)	Kyle Landgraf, 146 Ratto Rd., Alameda, CA 94502-7956, US Daniel P. Steiger, 400 Ellsworth St., San Francisco, CA 94110, US Tarah Baron, 823 Westwood St., Hayward, CA 94544-4412, US Dana Gebhart, 1044 1/2 Shrader St., San Francisco, CA 94117, US			(72)	Rimon Vallavanatt, 17103 Winter Hedge Court, Richmond, TX 77407, US		
(74)	ZMP IP d.o.o., Zagreb, HR			(74)	Marin Karuza, Zagreb, HR		
(51)	MKP <b>C08G 65/36</b> (2006.01) <b>D06M 15/53</b> (2006.01)	(10)	<a href="#">HR P20240886 T1</a>	(51)	MKP <b>C12N 15/864</b> (2006.01) <b>A61K 48/00</b> (2006.01) <b>C12N 15/113</b> (2010.01)	(10)	<a href="#">HR P20240963 T1</a>
(11)	P20240886	(46)	25.10.2024.	(11)	P20240963	(46)	25.10.2024.
(21)	P20240886T	(22)	28.06.2024.	(21)	P20240963T	(22)	12.07.2024.
(86)	PCT/FR2018050612		14.03.2018.	(96)	<a href="#">EP 21197606.3</a>		22.07.2016.
(96)	<a href="#">EP 18714313.6</a>		14.03.2018.	(97)	EP 4008789, 08.06.2022.		202223, En
(87)	<a href="#">WO2018167429</a>		20.09.2018., Fr	(97)	EP 4008789, 03.07.2024.		202427, En
(97)	EP 3596154, 22.01.2020.		202004, Fr	(31)	15177828	(32)	22.07.2015.
(97)	EP 3596154, 08.05.2024.		202419, Fr	(33)			EP
(31)	1752107	(32)	15.03.2017.	(33)			FR
(54)	<b>POSTUPAK PROIZVODNJE PROIZVODA NA TEMELJU MINERALNIH ILI ORGANSKIH VLAKANA</b> PROCESS FOR MANUFACTURING A PRODUCT BASED ON MINERAL OR ORGANIC FIBERS			(62)	16744704.4 ; 22.07.2016.		
(73)	SAINT-GOBAIN ISOVER, Tour Saint-Gobain, 12 place de l'Iris, 92400 Courbevoie, FR			(54)	<b>BIGISTRONSKI AAV VEKTOR ZA RNK INTERFERENCIJU KOD ALS</b> BICISTRONIC AAV VECTOR FOR RNA INTERFERENCE IN ALS		
(72)	Pierre Salomon, 31 Rue Adam Ledoux, 92400 Courbevoie, FR Boris Jaffrennou, 33 rue des Alouettes, 75019 Paris, FR			(73)	Ecole Polytechnique Fédérale de Lausanne (EPFL), Innovation Park J, 1015 Lausanne, CH		
(74)	Vukmir i suradnici odvjetničko društvo d.o.o., Zagreb, HR			(72)	Julianne Aebischer, 1015 Lausanne, CH Bernard Schneider, 1015 Lausanne, CH Cylia Rochat, 1015 Lausanne, CH		
(51)	MKP <b>C08J 11/16</b> (2006.01)	(10)	<a href="#">HR P20240813 T1</a>	(74)	ZMP IP d.o.o., Zagreb, HR		
(51)	MKP <b>C12Q 1/34</b> (2006.01) <b>C12Q 1/48</b> (2006.01)	(10)	<a href="#">HR P20240948 T1</a>	(51)	MKP <b>C12Q 1/34</b> (2006.01) <b>C12Q 1/48</b> (2006.01)	(10)	<a href="#">HR P20240948 T1</a>
(11)	P20240948	(46)	25.10.2024.	(11)	P20240948	(46)	25.10.2024.
(21)	P20240948T	(22)	10.07.2024.	(21)	P20240948T	(22)	10.07.2024.
(86)	PCT/EP2019084256		09.12.2019.	(86)	PCT/EP2019084256		09.12.2019.
(96)	<a href="#">EP 19818035.8</a>		09.12.2019.	(96)	<a href="#">EP 19818035.8</a>		09.12.2019.
(87)	<a href="#">WO2020120406</a>		18.06.2020.	(87)	<a href="#">WO2020120406</a>		18.06.2020.
(97)	EP 3894580, 20.10.2021.		202142, En	(97)	EP 3894580, 24.04.2024.		202417, En
(97)	EP 3894580, 24.04.2024.		202417, En	(31)	201820095	(32)	10.12.2018.
(31)	201820095	(32)	10.12.2018.	(33)			GB
(54)	<b>POSTUPCI ISPITIVANJA FAMINA</b>						



FAMIN ASSAY METHODS			
(73)	Cambridge Enterprise Limited, The Old Schools, Trinity Lane, CB2 1TN Cambridge, Cambridgeshire, GB		
(72)	Arthur Kaser, Department of Medicine, Cambridge Institute of Therapeutic Immunology and Infectious Disease, Jeffrey Cheah Biomedical Centre, Puddicombe Way, CB2 0AF Cambridge, Cambridgeshire, GB Zaeem Cader, Cambridge Institute of Therapeutic Immunology and Infectious Disease, Jeffrey Cheah Biomedical Centre, Puddicombe Way, CB2 0AF Cambridge, Cambridgeshire, GB		
(74)	CPZ - CENTAR ZA PATENTE d.o.o., Zagreb, HR		
<hr/>			
(51)	MKP <b>D04B 15/02</b> (2006.01) <b>D04B 9/40</b> (2006.01) <b>D04B 9/56</b> (2006.01) <b>D04B 1/26</b> (2006.01)	(10)	<a href="#">HR P20240973 T1</a>
(11)	P20240973	(46)	25.10.2024.
(21)	P20240973T	(22)	16.07.2024.
(86)	PCT/EP2020084545	03.12.2020.	
(96)	<a href="#">EP 20815887.3</a>	03.12.2020.	
(87)	<a href="#">WO2021115933</a>	17.06.2021.	
(97)	EP 4073304, 19.10.2022.	202242, En	
(97)	EP 4073304, 19.06.2024.	202425, En	
(31)	201900023433	(32) 10.12.2019.	(33) IT
(54)	<b>NAPRAVA ZA UKLANJANJE ZA SKIDANJE PLETENE CJEVASTE PROIZVODNJE IZ KRUŽNOG PLETEČEG STROJA ZA ČARAPE ILI SLIČNO</b> REMOVAL DEVICE FOR REMOVING A KNITTED TUBULAR MANUFACTURE FROM A CIRCULAR KNITTING MACHINE FOR HOSIERY OR THE LIKE		
(73)	Lonati S.p.A., Via Francesco Lonati 3, 25124 Brescia, IT		
(72)	Ettore Lonati, Via Sott'Acqua 32, 25082 Botticino, IT Fausto Lonati, Via Mediana, 12, 25123 Brescia, IT Francesco Lonati, Via S. Giovanni, 23, 25010 San Felice Del Benaco, IT		
(74)	PETOŠEVIĆ d.o.o., Zagreb, HR		
<hr/>			
(51)	MKP <b>D04B 9/40</b> (2006.01) <b>D04B 15/02</b> (2006.01) <b>D04B 1/26</b> (2006.01)	(10)	<a href="#">HR P20240991 T1</a>
(11)	P20240991	(46)	25.10.2024.
(21)	P20240991T	(22)	18.07.2024.
(86)	PCT/EP2020084638	04.12.2020.	
(96)	<a href="#">EP 20816248.7</a>	04.12.2020.	
(87)	<a href="#">WO2021115953</a>	17.06.2021.	
(97)	EP 4073303, 19.10.2022.	202242, En	
(97)	EP 4073303, 03.07.2024.	202427, En	
(31)	201900023577	(32) 11.12.2019.	(33) IT
(54)	<b>NAPRAVA ZA UKLANJANJE ZA SKIDANJE PLETENE CJEVASTE PROIZVODNJE IZ KRUŽNOG PLETEČEG STROJA ZA ČARAPE ILI SLIČNO</b> REMOVAL DEVICE FOR REMOVING A TUBULAR KNITTED MANUFACTURE FROM A CIRCULAR KNITTING MACHINE FOR HOSIERY OR THE LIKE		
(73)	Lonati S.p.A., Via Francesco Lonati 3, 25124 Brescia, IT		
(72)	Ettore Lonati, Via Sott'Acqua 32, 25082 Botticino, IT Fausto Lonati, Via Mediana, 12, 25123 Brescia, IT Francesco Lonati, Via S. Giovanni, 23, 25010 San Felice Del Benaco, IT		
(74)	PETOŠEVIĆ d.o.o., Zagreb, HR		
<hr/>			
(51)	MKP <b>D04H 3/002</b> (2012.01) <b>D04H 3/011</b> (2012.01) <b>D04H 3/016</b> (2012.01) <b>D04H 3/07</b> (2012.01) <b>D04H 3/147</b> (2012.01) <b>E02B 3/12</b> (2006.01) <b>E02D 17/20</b> (2006.01)	(10)	<a href="#">HR P20240938 T1</a>
(11)	P20240938	(46)	25.10.2024.
(21)	P20240938T	(22)	09.07.2024.
(86)	PCT/EP2019075703	24.09.2019.	
(96)	<a href="#">EP 19782497.2</a>	24.09.2019.	
(87)	<a href="#">WO20200064725</a>	02.04.2020.	
(97)	EP 3856967, 04.08.2021.	202131, De	
(97)	EP 3856967, 10.04.2024.	202415, De	
<hr/>			
(51)	MKP <b>E01B 19/00</b> (2006.01)	(10)	<a href="#">HR P20241003 T1</a>
(11)	P20241003	(46)	25.10.2024.
(21)	P20241003T	(22)	22.07.2024.
(96)	<a href="#">EP 21190077.4</a>	06.08.2021.	
(97)	EP 3954827, 16.02.2022.	202207, De	
(97)	EP 3954827, 01.05.2024.	202418, De	
(31)	102020121136	(32) 11.08.2020.	(33) DE
(54)	<b>ELASTOMERNI PROFIL KAO TOPLINSKA ZAŠTITA ZA TRAČNICE</b> ELASTOMERIC PROFILE AS HEAT SHIELD FOR RAILS		
(73)	SEALABLE Solutions GmbH, Eisenacher Landstrasse 70, 99880 Waltershausen, DE		
(72)	Tino Garbe, 99820 Hørselberg-Hainich, DE Matthias Klug, 99817 Eisenach, DE		
(74)	Hraste & Partneri odvjetničko društvo d.o.o., Zagreb, HR		
<hr/>			
(51)	MKP <b>E01C 19/21</b> (2006.01)	(10)	<a href="#">HR P20240962 T1</a>
(11)	P20240962	(46)	25.10.2024.
(21)	P20240962T	(22)	12.07.2024.
(86)	PCT/EP2021061759	04.05.2021.	
(96)	<a href="#">EP 21722903.8</a>	04.05.2021.	
(87)	<a href="#">WO2021224282</a>	11.11.2021.	
(97)	EP 4146867, 15.03.2023.	202311, Fr	
(97)	EP 4146867, 26.06.2024.	202426, Fr	
(31)	2004460	(32) 05.05.2020.	(33) FR
(54)	<b>NAČIN OBNOVE PROMETNE CESTE ZA VOZILA</b> METHOD FOR RENOVATING A ROADWAY		
(73)	COLAS, 1 rue du Colonel Pierre Avia, 75015 Paris, FR		
(72)	Nelson K. Wesenberg, Ann Arbor, MI 48103, US Jean-Paul Fort, Cincinnati, OH 45242, US		
(74)	ZMP IP d.o.o., Zagreb, HR		
<hr/>			
(51)	MKP <b>E03B 7/07</b> (2006.01) <b>G05B 19/042</b> (2006.01)	(10)	<a href="#">HR P20240976 T1</a>
(11)	P20240976	(46)	25.10.2024.
(21)	P20240976T	(22)	16.07.2024.
(86)	PCT/US2014043310	20.06.2014.	
(96)	<a href="#">EP 14812972.9</a>	20.06.2014.	
(87)	<a href="#">WO2014205299</a>	24.12.2014.	
(97)	EP 3011404, 27.04.2016.	201617, En	
(97)	EP 3011404, 15.05.2024.	202420, En	
(31)	201361837864 P	(32) 21.06.2013.	(33) US
	201414309246	19.06.2014.	US
(54)	<b>UKLONJIVI UREĐAJ ZA PODEŠAVANJE VREMENA, SUSTAV, I METODA ZA PODEŠAVANJE ELEKTRONIČKOG UPRAVLJAČA VODOVODNE INSTALACIJE</b> REMOVABLE TIME ADJUSTING DEVICE, SYSTEM, AND METHOD FOR ADJUSTING AN ELECTRONIC PLUMBING CONTROLLER		
(73)	SDB IP Holdings, LLC, 3100 Camp Road, Oviedo, FL 32765, US		
(72)	Rock R., III Allard, 1042 Kelly Creek Circle, Oviedo, FL 32765, US Blaine Andersen, 2303 Fieldingwood Road, Maitland, FL 32751, US Robert M. Jr. Cannon, 1760 Oak Grove Chase Drive, Orlando, FL 32820, US		
(74)	ZMP IP d.o.o., Zagreb, HR		
<hr/>			
(51)	MKP <b>E04F 13/06</b> (2006.01) <b>E06B 1/62</b> (2006.01)	(10)	<a href="#">HR P20240958 T1</a>
(11)	P20240958	(46)	25.10.2024.
(21)	P20240958T	(22)	11.07.2024.

(96)	<a href="#">EP 19162128.3</a>	12.03.2019.			
(97)	EP 3708735,	16.09.2020.	202038,	De	
(97)	EP 3708735,	24.04.2024.	202417,	De	
(54)	<b>PROFIL ZA POVEZIVANJE KOMPONENATA KOJE GRANIČE SA ŽBUKOM S VIŠEDJELNOM BRTVOM</b>				
	CONNECTION PROFILE FOR COMPONENTS BORDERING PLASTER WITH MULTI-PART SEAL				
(73)	LIKOV s.r.o.,	Blanenská 1859,	66434 Kurim,	CZ	
(72)	Peter Kassmannhuber,	Großegg 12,	9701 Rothenthurn an der Drau,	AT	
	Pavel Burant,	Vohancice 72,	666 01 Vohancice,	CZ	
	Radek Toman,	Na klinku 724/5a,	644 00 Brno,	CZ	
(74)	Hraste & Partneri odvetničko društvo d.o.o.,	Zagreb,	HR		
(51)	MKP	(10)	<a href="#">HR P20240972 T1</a>		
	<b>E04F 13/06</b> (2006.01)				
	<b>E06B 1/62</b> (2006.01)				
(11)	P20240972	(46)	25.10.2024.		
(21)	P20240972T	(22)	16.07.2024.		
(96)	<a href="#">EP 19162133.3</a>	12.03.2019.			
(97)	EP 3708736,	16.09.2020.	202038,	De	
(97)	EP 3708736,	19.06.2024.	202425,	De	
(54)	<b>PRIKLJUČNI PROFIL ZA KOMPONENTE KOJE DODIRUJU ŽBUKU I IMA UZGLOBLJENI POMIČNI KRAK</b>				
	CONNECTION PROFILE FOR COMPONENTS BORDERING PLASTER WITH ARTICULATED HINGE				
(73)	LIKOV s.r.o.,	Blanenská 1859,	66434 Kurim,	CZ	
(72)	Peter Kassmannhuber,	Großegg 12,	9701 Rothenthurn an der Drau,	AT	
	Pavel Burant,	Vohancice 72,	666 01 Vohancice,	CZ	
	Radek Toman,	Na klinku 724/5a,	644 00 Brno,	CZ	
(74)	Hraste & Partneri odvetničko društvo d.o.o.,	Zagreb,	HR		
(51)	MKP	(10)	<a href="#">HR P20240944 T1</a>		
	<b>E04H 15/48</b> (2006.01)				
	<b>E04H 15/00</b> (2006.01)				
	<b>A45B 19/10</b> (2006.01)				
	<b>A45B 25/14</b> (2006.01)				
	<b>A45B 23/00</b> (2006.01)				
	<b>A45B 25/02</b> (2006.01)				
	<b>A45B 25/18</b> (2006.01)				
	<b>E04H 15/28</b> (2006.01)				
(11)	P20240944	(46)	25.10.2024.		
(21)	P20240944T	(22)	09.07.2024.		
(86)	PCT/AU2020050033	22.01.2020.			
(96)	<a href="#">EP 20744993.5</a>	22.01.2020.			
(87)	<a href="#">WO2020150773</a> ,	30.07.2020.			
(97)	EP 3914791,	01.12.2021.	202148,	En	
(97)	EP 3914791,	05.06.2024.	202423,	En	
(31)	2019900194	(32) 22.01.2019.	(33) AU		
	2019100254	08.03.2019.	AU		
(54)	<b>PRIJENOSNO SKLONIŠTE</b>				
	A PORTABLE SHELTER				
(73)(72)	Mark Andrew Fraser,	32 Grays Road,	4007 Hamilton,	QLD, AU	
(74)	ZMP IP d.o.o.,	Zagreb,	HR		
(51)	MKP	(10)	<a href="#">HR P20240884 T1</a>		
	<b>E05B 47/00</b> (2006.01)				
	<b>E05B 19/00</b> (2006.01)				
(11)	P20240884	(46)	25.10.2024.		
(21)	P20240884T	(22)	28.06.2024.		
(86)	PCT/IL2020050457	19.04.2020.			
(96)	<a href="#">EP 20729230.1</a>	19.04.2020.			
(87)	<a href="#">WO2020222224</a> ,	05.11.2020.			
(97)	EP 3963153,	09.03.2022.	202210,	En	
(97)	EP 3963153,	24.04.2024.	202417,	En	
(31)	26625819	(32) 28.04.2019.	(33) IL		
(54)	<b>ROTACIJSKI MAGNETNI KOMBINACIJSKI ELEMENT KLJUČA</b>				
	ROTATABLE MAGNETIC KEY COMBINATION ELEMENT				
(73)	Mul-T-Lock Technologies Ltd.,	P.O. Box 637,	8110400 Yavne,	IL	
(72)	Effi Ben-Aharon,	10 Yitzhak Ben-Zvi Street,	4537305 Hod HaSharon,	IL	
	Asaf Bortman,	PO Box 637,	8110400 Yavne,	IL	
(74)	Marin Karuza,	Zagreb,	HR		
(51)	MKP	(10)	<a href="#">HR P20240990 T1</a>		
	<b>F04D 19/00</b> (2006.01)				
	<b>F04D 29/38</b> (2006.01)				
	<b>F04D 29/64</b> (2006.01)				
(11)	P20240990	(46)	25.10.2024.		
(21)	P20240990T	(22)	18.07.2024.		
(96)	<a href="#">EP 22180848.8</a>	23.06.2022.			
(97)	EP 4112942,	04.01.2023.	202301,	En	
(97)	EP 4112942,	22.05.2024.	202421,	En	
(31)	21182683	(32) 30.06.2021.	(33) EP		
	102838	06.07.2021.	LU		
(54)	<b>SERIJSKI VENTILATOR</b>				
	SERIES FAN				
(73)	Asia Vital Components Co., Ltd,	7F.-3, No. 24, Wucyuan 2nd Rd.	Sinhuang District,	242 New Taipei City,	TW
(72)	Chu-Hsien Chou,	242 New Taipei City,	TW		
(74)	FORINPRO d.o.o.,	Zagreb,	HR		
(51)	MKP	(10)	<a href="#">HR P20240942 T1</a>		
	<b>F24S 30/425</b> (2018.01)				
	<b>H02S 20/32</b> (2014.01)				
(11)	P20240942	(46)	25.10.2024.		
(21)	P20240942T	(22)	09.07.2024.		
(86)	PCT/EP2018057495	23.03.2018.			
(96)	<a href="#">EP 18712905.1</a>	23.03.2018.			
(87)	<a href="#">WO2019179632</a> ,	26.09.2019.			
(97)	EP 3769018,	27.01.2021.	202104,	De	
(97)	EP 3769018,	01.05.2024.	202418,	De	
(54)	<b>ZAKRETNA JEDINICA ZA SUSTAV PRAČENJA SOLARNIH MODULA</b>				
	PIVOTING UNIT FOR A TRACKING APPARATUS FOR SOLAR MODULES				
(73)	Schletter International B.V.,	Herikerbergweg 88,	1101 Amsterdam,	NL	
(72)	Gabriel Dechant,	Sonnenweg 3,	83257 Gstadt am Chiemsee,	DE	
(74)	ZMP IP d.o.o.,	Zagreb,	HR		
(51)	MKP	(10)	<a href="#">HR P20240978 T1</a>		
	<b>F26B 21/00</b> (2006.01)				
	<b>B29C 71/02</b> (2006.01)				
	<b>F26B 3/04</b> (2006.01)				
	<b>A61J 3/07</b> (2006.01)				
	<b>B29C 35/04</b> (2006.01)				
	<b>F26B 9/06</b> (2006.01)				
	<b>F26B 15/14</b> (2006.01)				
(11)	P20240978	(46)	25.10.2024.		
(21)	P20240978T	(22)	16.07.2024.		
(96)	<a href="#">EP 22155379.5</a>	06.11.2018.			
(97)	EP 4012310,	15.06.2022.	202224,	En	
(97)	EP 4012310,	24.04.2024.	202417,	En	
(31)	2017234040	(32) 06.12.2017.	(33) JP		
(62)	18884860.0 ;	06.11.2018.			
(54)	<b>UREDAJ ZA SUŠENJE STUPNE KONSTRUKCIJE I NAČIN IZRADE STUPNE KONSTRUKCIJE</b>				
	DRYING DEVICE FOR COLUMNAR STRUCTURE, AND METHOD FOR MANUFACTURING COLUMNAR STRUCTURE				
(73)	Qualicaps Co., Ltd.,	321-5, Ikezawacho Yamatokoriyama-shi,	639-1032 Nara,	JP	
(72)	Minoru Torigoe,	1008251 Tokyo,	JP		
	Masaaki Mori,	1008251 Tokyo,	JP		
	Koji Yamauchi,	1008251 Tokyo,	JP		
(74)	ZMP IP d.o.o.,	Zagreb,	HR		
(51)	MKP	(10)	<a href="#">HR P20240941 T1</a>		
	<b>G01S 17/89</b> (2020.01)				
	<b>G01S 7/497</b> (2006.01)				
(11)	P20240941	(46)	25.10.2024.		
(21)	P20240941T	(22)	09.07.2024.		
(96)	<a href="#">EP 13160306.0</a>	21.03.2013.			
(97)	EP 2642315,	25.09.2013.	201339,	De	
(97)	EP 2642315,	10.04.2024.	202415,	De	
(31)	202012003277 U	(32) 22.03.2012.	(33) DE		
(54)	<b>DETEKCIJA SMETNJI SIGNALA OPTIČKOG SENZORA UZROKOVANIH OŠTEĆENJEM ILI POKLOPCEM</b>				
	DETECTION OF OPTICAL SENSOR SIGNAL INTERFERENCE CAUSED BY DAMAGE OR COVER				

- (73) iris-GmbH infrared & intelligent sensors, Schnellerstraße 1-5, 12439 Berlin, DE  
 (72) Kai-Uwe Niemann, Buschallee 7b, 13088 Berlin, DE  
 Rainer Bönick, Altgarzer Str. 18, 16845 Altgarz, DE  
 (74) Vukmir i suradnici odvjetničko društvo d.o.o., Zagreb, HR

- (51) MKP (10) [HR P20240936 T1](#)  
*H02B 1/056* (2006.01)  
*H02B 1/04* (2006.01)  
*H02B 1/20* (2006.01)  
*H02G 5/00* (2006.01)  
*H01H 71/08* (2006.01)  
 (11) P20240936 (46) 25.10.2024.  
 (21) P20240936T (22) 08.07.2024.  
 (86) PCT/EP2021065738 11.06.2021.  
 (96) [EP 21732027.4](#) 11.06.2021.  
 (87) [WO2022258191](#), 15.12.2022.  
 (97) EP 4193435, 14.06.2023. 202324, En  
 (97) EP 4193435, 03.07.2024. 202427, En  
 (54) **KOMPLET KOJI SE KORISTI ZA AUTOMATIZIRANO  
 SASTAVLJANJE ILI RASTAVLJANJE LAMINIRANIH  
 ELEKTRIČNIH KRUGOVA**  
 KIT USED FOR AUTOMATED ASSEMBLING OR  
 DISASSEMBLING OF LAMINATED ELECTRIC CIRCUITS  
 (73) DUPLICO d.o.o., Svetonedeljska cesta 18, Kalinovica, 10436 Rakov Potok, HR  
 (72) Željko Rendulić, Don Boskova 29, 10000 Zagreb, HR  
 (74) Željko Bihar, Zagreb, HR

- (51) MKP (10) [HR P20240953 T1](#)  
*H04N 19/50* (2014.01)  
*H04N 19/30* (2014.01)  
*H04N 19/186* (2014.01)  
*H04N 19/463* (2014.01)  
 (11) P20240953 (46) 25.10.2024.  
 (21) P20240953T (22) 11.07.2024.  
 (86) PCT/EP2014055333 17.03.2014.  
 (96) [EP 14712249.3](#) 17.03.2014.  
 (87) [WO2014166705](#), 16.10.2014.  
 (97) EP 2984836, 17.02.2016. 201607, En  
 (97) EP 2984836, 12.06.2024. 202424, En  
 (31) 13305453 (32) 08.04.2013. (33) EP  
 13306010 15.07.2013. EP  
 14305109 27.01.2014. EP  
 (54) **METODA KODIRANJA I METODA DEKODIRANJA LUT I  
 ODGOVARAJUĆI UREĐAJI**  
 METHOD FOR ENCODING AND METHOD FOR DECODING A  
 LUT AND CORRESPONDING DEVICES  
 (73) Dolby International AB, 77 Sir John Rogerson's Quay, Block C, Grand Canal Docklands, D02 VK60 Dublin, IE  
 (72) Philippe Bordes, c/o Technicolor R&D France, 975 avenue des Champs Blancs, CS17616, F-35576 Cesson-Sévigné, FR  
 Pierre Andrivon, c/o Technicolor R&D France, 975 avenue des Champs Blancs, CS17616, F-35576 Cesson-Sévigné, FR  
 Emmanuel Jolly, c/o Technicolor R&D France, 975 avenue des Champs Blancs, CS17616, F-35576 Cesson-Sévigné, FR  
 (74) ZMP IP d.o.o., Zagreb, HR

## Kazalo brojeva europskih patenata

Broj patenta (11)	MKP (51)	Broj patenta (11)	MKP (51)	Broj patenta (11)	MKP (51)
P20240813	<b>C08J 11/16</b> (2006.01)	P20240944	<b>E04H 15/48</b> (2006.01)	P20240964	<b>A61K 9/16</b> (2006.01)
P20240883	<b>B66C 13/30</b> (2006.01)		<b>E04H 15/00</b> (2006.01)		<b>A61K 31/454</b> (2006.01)
	<b>B66C 23/84</b> (2006.01)		<b>A45B 19/10</b> (2006.01)		<b>A61P 35/00</b> (2006.01)
	<b>B66F 9/065</b> (2006.01)		<b>A45B 25/14</b> (2006.01)	P20240965	<b>A61K 39/095</b> (2006.01)
P20240884	<b>E05B 47/00</b> (2006.01)		<b>A45B 23/00</b> (2006.01)		<b>A61K 47/02</b> (2006.01)
	<b>E05B 19/00</b> (2006.01)		<b>A45B 25/02</b> (2006.01)		<b>A61K 47/26</b> (2006.01)
P20240885	<b>C07D 307/48</b> (2006.01)		<b>A45B 25/18</b> (2006.01)		<b>G01N 33/569</b> (2006.01)
	<b>B01D 3/38</b> (2006.01)	P20240945	<b>E04H 15/28</b> (2006.01)	P20240966	<b>C07C 235/78</b> (2006.01)
	<b>C07D 307/50</b> (2006.01)		<b>B01J 23/28</b> (2006.01)		<b>C07C 317/28</b> (2006.01)
P20240886	<b>C08G 65/36</b> (2006.01)		<b>B01J 23/30</b> (2006.01)		<b>C07D 213/40</b> (2006.01)
	<b>D06M 15/53</b> (2006.01)		<b>B01J 23/755</b> (2006.01)		<b>C07D 223/04</b> (2006.01)
P20240887	<b>A61M 1/16</b> (2006.01)		<b>B01J 35/60</b> (2024.01)		<b>C07D 233/61</b> (2006.01)
	<b>A61M 1/26</b> (2006.01)		<b>B01J 19/24</b> (2006.01)		<b>C07D 295/02</b> (2006.01)
	<b>B01D 63/02</b> (2006.01)		<b>B01J 37/00</b> (2006.01)		<b>C07D 307/14</b> (2006.01)
P20240889	<b>A01B 29/04</b> (2006.01)		<b>C10G 49/06</b> (2006.01)		<b>C07D 295/192</b> (2006.01)
P20240890	<b>C07D 257/06</b> (2006.01)		<b>C10G 49/12</b> (2006.01)		<b>C07D 295/185</b> (2006.01)
	<b>C07D 271/113</b> (2006.01)		<b>C10G 49/04</b> (2006.01)		<b>C07D 207/27</b> (2006.01)
	<b>C07D 401/12</b> (2006.01)		<b>B01J 37/20</b> (2006.01)		<b>C07D 295/24</b> (2006.01)
	<b>C07D 403/12</b> (2006.01)		<b>B01J 23/24</b> (2006.01)		<b>A61K 31/16</b> (2006.01)
	<b>C07D 409/12</b> (2006.01)		<b>B01J 23/85</b> (2006.01)		<b>A61K 31/445</b> (2006.01)
	<b>C07D 413/12</b> (2006.01)		<b>B01J 23/883</b> (2006.01)		<b>A61P 25/16</b> (2006.01)
	<b>C07D 417/12</b> (2006.01)		<b>B01J 23/887</b> (2006.01)		<b>A61P 25/00</b> (2006.01)
	<b>A01N 43/713</b> (2006.01)		<b>B01J 27/051</b> (2006.01)		<b>A61P 27/00</b> (2006.01)
	<b>A01N 43/78</b> (2006.01)	P20240946	<b>B01J 35/00</b> (2024.01)		<b>A61P 21/00</b> (2006.01)
	<b>A01N 43/80</b> (2006.01)		<b>B07C 5/34</b> (2006.01)	P20240967	<b>C10G 9/16</b> (2006.01)
	<b>A01N 43/82</b> (2006.01)	P20240947	<b>B65G 57/03</b> (2006.01)		<b>C10B 43/06</b> (2006.01)
P20240905	<b>A61K 38/17</b> (2006.01)		<b>B65G 57/112</b> (2006.01)		<b>F16L 55/46</b> (2006.01)
	<b>A61K 9/00</b> (2006.01)		<b>B65G 57/22</b> (2006.01)		<b>B08B 9/053</b> (2006.01)
	<b>A61K 9/19</b> (2006.01)	P20240948	<b>C12Q 1/34</b> (2006.01)		<b>C10G 75/00</b> (2006.01)
	<b>A61K 31/728</b> (2006.01)		<b>C12Q 1/48</b> (2006.01)		<b>B08B 9/055</b> (2006.01)
	<b>A61P 19/02</b> (2006.01)	P20240949	<b>A61K 38/21</b> (2006.01)	P20240968	<b>A61K 47/61</b> (2017.01)
P20240907	<b>A61K 47/54</b> (2017.01)		<b>A61P 31/14</b> (2006.01)		<b>A61P 35/00</b> (2006.01)
	<b>C07K 14/705</b> (2006.01)		<b>C07K 14/56</b> (2006.01)		<b>C08B 37/08</b> (2006.01)
P20240908	<b>A01K 67/02</b> (2006.01)		<b>C07K 14/44</b> (2006.01)		<b>C08L 5/08</b> (2006.01)
	<b>A01K 67/027</b> (2024.01)	P20240953	<b>H04N 19/50</b> (2014.01)	P20240969	<b>A47K 10/38</b> (2006.01)
	<b>C12N 15/85</b> (2006.01)		<b>H04N 19/30</b> (2014.01)		<b>A47K 10/40</b> (2006.01)
	<b>C12N 15/877</b> (2010.01)		<b>H04N 19/186</b> (2014.01)		<b>B65H 16/06</b> (2006.01)
	<b>C12N 15/90</b> (2006.01)		<b>H04N 19/463</b> (2014.01)		<b>B65H 35/00</b> (2006.01)
P20240936	<b>H02B 1/056</b> (2006.01)	P20240954	<b>A46B 5/00</b> (2006.01)		<b>B65H 75/08</b> (2006.01)
	<b>H02B 1/04</b> (2006.01)	P20240955	<b>A47K 10/38</b> (2006.01)		<b>B65H 75/18</b> (2006.01)
	<b>H02B 1/20</b> (2006.01)		<b>A47K 10/40</b> (2006.01)		<b>A47K 10/32</b> (2006.01)
	<b>H02G 5/00</b> (2006.01)		<b>B65H 16/06</b> (2006.01)	P20240970	<b>A61K 31/353</b> (2006.01)
	<b>H01H 71/08</b> (2006.01)		<b>B65H 35/00</b> (2006.01)		<b>A61K 31/4415</b> (2006.01)
P20240937	<b>C07D 487/04</b> (2006.01)		<b>B65H 75/08</b> (2006.01)		<b>A61K 31/593</b> (2006.01)
	<b>A61K 31/519</b> (2006.01)		<b>B65H 75/18</b> (2006.01)		<b>A61K 31/235</b> (2006.01)
	<b>A61P 11/06</b> (2006.01)		<b>B65H 75/24</b> (2006.01)		<b>A61K 31/355</b> (2006.01)
	<b>A61P 17/00</b> (2006.01)		<b>A47K 10/32</b> (2006.01)		<b>A61P 35/00</b> (2006.01)
	<b>A61P 29/00</b> (2006.01)	P20240957	<b>A43B 3/00</b> (2022.01)	P20240971	<b>A61K 38/17</b> (2006.01)
	<b>A61P 35/00</b> (2006.01)		<b>A43B 7/32</b> (2006.01)		<b>A61K 39/395</b> (2006.01)
	<b>A61P 43/00</b> (2006.01)		<b>A43B 3/44</b> (2022.01)		<b>C07K 16/28</b> (2006.01)
	<b>A61P 37/00</b> (2006.01)		<b>A43B 3/48</b> (2022.01)	P20240972	<b>E04F 13/06</b> (2006.01)
P20240938	<b>D04H 3/002</b> (2012.01)	P20240958	<b>E04F 13/06</b> (2006.01)		<b>E06B 1/62</b> (2006.01)
	<b>D04H 3/011</b> (2012.01)		<b>E06B 1/62</b> (2006.01)	P20240973	<b>D04B 15/02</b> (2006.01)
	<b>D04H 3/016</b> (2012.01)	P20240959	<b>C07K 16/28</b> (2006.01)		<b>D04B 9/40</b> (2006.01)
	<b>D04H 3/07</b> (2012.01)		<b>A61K 39/00</b> (2006.01)		<b>D04B 9/56</b> (2006.01)
	<b>D04H 3/147</b> (2012.01)		<b>A61K 47/68</b> (2017.01)		<b>D04B 1/26</b> (2006.01)
	<b>E02B 3/12</b> (2006.01)		<b>A61P 1/04</b> (2006.01)	P20240974	<b>A61K 38/17</b> (2006.01)
	<b>E02D 17/20</b> (2006.01)		<b>A61P 11/00</b> (2006.01)		<b>A61K 47/68</b> (2017.01)
P20240939	<b>C07K 16/28</b> (2006.01)		<b>A61P 13/12</b> (2006.01)		<b>A61P 7/00</b> (2006.01)
	<b>C07K 16/30</b> (2006.01)		<b>A61P 15/00</b> (2006.01)		<b>A61P 7/06</b> (2006.01)
	<b>C07K 16/46</b> (2006.01)		<b>A61P 35/00</b> (2006.01)		<b>A61K 31/519</b> (2006.01)
	<b>A61P 35/00</b> (2006.01)		<b>A61P 43/00</b> (2006.01)		<b>C07K 14/71</b> (2006.01)
	<b>A61K 31/573</b> (2006.01)	P20240960	<b>B21F 1/02</b> (2006.01)		<b>A61K 45/06</b> (2006.01)
	<b>A61K 47/68</b> (2017.01)		<b>B21D 1/02</b> (2006.01)	P20240975	<b>C07K 16/28</b> (2006.01)
P20240940	<b>B65G 33/34</b> (2006.01)		<b>B21D 3/05</b> (2006.01)		<b>A61P 35/00</b> (2006.01)
P20240941	<b>G01S 17/89</b> (2020.01)	P20240961	<b>C07K 16/28</b> (2006.01)	P20240976	<b>E03B 7/07</b> (2006.01)
	<b>G01S 7/497</b> (2006.01)		<b>A61K 39/00</b> (2006.01)		<b>G05B 19/042</b> (2006.01)
P20240942	<b>F24S 30/425</b> (2018.01)	P20240962	<b>E01C 19/21</b> (2006.01)		
	<b>H02S 20/32</b> (2014.01)	P20240963	<b>C12N 15/864</b> (2006.01)		
			<b>A61K 48/00</b> (2006.01)		
			<b>C12N 15/113</b> (2010.01)		

Broj patenta (11)	MKP (51)	Broj patenta (11)	MKP (51)	Broj patenta (11)	MKP (51)
P20240978	<i>F26B 21/00</i> (2006.01) <i>B29C 71/02</i> (2006.01) <i>F26B 3/04</i> (2006.01) <i>A61J 3/07</i> (2006.01) <i>B29C 35/04</i> (2006.01) <i>F26B 9/06</i> (2006.01) <i>F26B 15/14</i> (2006.01)	P20240994	<i>C07D 487/04</i> (2006.01) <i>C07D 519/00</i> (2006.01) <i>A61K 31/437</i> (2006.01) <i>A61K 31/55</i> (2006.01) <i>A61P 1/00</i> (2006.01) <i>A61P 1/04</i> (2006.01) <i>A61P 1/16</i> (2006.01) <i>A61P 3/10</i> (2006.01) <i>A61P 5/16</i> (2006.01) <i>A61P 7/00</i> (2006.01) <i>A61P 7/02</i> (2006.01) <i>A61P 9/10</i> (2006.01) <i>A61P 11/00</i> (2006.01) <i>A61P 11/06</i> (2006.01) <i>A61P 15/00</i> (2006.01) <i>A61P 17/00</i> (2006.01) <i>A61P 17/06</i> (2006.01) <i>A61P 21/04</i> (2006.01) <i>A61P 25/00</i> (2006.01) <i>A61P 27/02</i> (2006.01) <i>A61P 37/06</i> (2006.01)	P20241000	<i>A61K 9/00</i> (2006.01) <i>A61K 31/58</i> (2006.01) <i>A61K 31/138</i> (2006.01) <i>A61K 45/06</i> (2006.01) <i>A61P 11/00</i> (2006.01) <i>A61P 11/06</i> (2006.01) <i>A61P 11/08</i> (2006.01) <i>A61P 37/08</i> (2006.01) <i>A61P 43/00</i> (2006.01)
P20240979	<i>A61K 47/68</i> (2017.01) <i>C07C 275/16</i> (2006.01) <i>C07D 207/09</i> (2006.01) <i>C07D 207/452</i> (2006.01) <i>C07D 207/456</i> (2006.01) <i>C07D 405/12</i> (2006.01) <i>C07D 491/22</i> (2006.01)		<i>A61P 11/06</i> (2006.01) <i>A61P 15/00</i> (2006.01) <i>A61P 17/00</i> (2006.01) <i>A61P 17/06</i> (2006.01) <i>A61P 21/04</i> (2006.01) <i>A61P 25/00</i> (2006.01) <i>A61P 27/02</i> (2006.01) <i>A61P 37/06</i> (2006.01)	P20241001	<i>A61P 25/00</i> (2006.01) <i>A61P 25/20</i> (2006.01) <i>C01B 39/02</i> (2006.01) <i>C01B 39/46</i> (2006.01) <i>C09C 1/28</i> (2006.01) <i>C09C 1/40</i> (2006.01) <i>A61K 36/752</i> (2006.01) <i>A61K 9/00</i> (2006.01) <i>A61K 31/198</i> (2006.01) <i>A61K 31/375</i> (2006.01) <i>A61K 31/405</i> (2006.01) <i>A61K 33/06</i> (2006.01) <i>A61K 36/185</i> (2006.01) <i>A61K 36/28</i> (2006.01) <i>A61K 36/35</i> (2006.01) <i>A23L 5/20</i> (2016.01) <i>A23L 33/15</i> (2016.01) <i>A23L 33/16</i> (2016.01)
P20240980	<i>A61K 8/46</i> (2006.01) <i>A61Q 19/10</i> (2006.01) <i>A61K 8/92</i> (2006.01) <i>A61K 8/02</i> (2006.01)	P20240995	<i>A61K 31/501</i> (2006.01) <i>A61K 31/55</i> (2006.01) <i>A61K 31/635</i> (2006.01) <i>A61P 9/04</i> (2006.01) <i>A61K 31/50</i> (2006.01)	P20241002	<i>C07D 471/04</i> (2006.01) <i>A61K 31/437</i> (2006.01) <i>A61P 11/00</i> (2006.01)
P20240981	<i>B63H 21/17</i> (2006.01)			P20241003	<i>E01B 19/00</i> (2006.01)
P20240982	<i>B61J 3/12</i> (2006.01)			P20241006	<i>A21C 13/00</i> (2006.01)
P20240983	<i>B63B 32/10</i> (2020.01)	P20240996	<i>C07K 14/135</i> (2006.01) <i>A61K 39/00</i> (2006.01) <i>A61K 39/155</i> (2006.01) <i>A61K 38/10</i> (2006.01) <i>A61P 43/00</i> (2006.01) <i>C12N 15/45</i> (2006.01) <i>C12N 15/62</i> (2006.01)	P20241007	<i>A61F 2/24</i> (2006.01)
P20240984	<i>B63B 32/10</i> (2020.01)			P20241011	<i>C07D 231/38</i> (2006.01) <i>A01N 43/56</i> (2006.01)
P20240989	<i>C04B 2/12</i> (2006.01)			P20241012	<i>A61K 31/353</i> (2006.01) <i>A61P 31/12</i> (2006.01) <i>A61K 36/15</i> (2006.01)
P20240990	<i>F04D 19/00</i> (2006.01) <i>F04D 29/38</i> (2006.01) <i>F04D 29/64</i> (2006.01)	P20240997	<i>C07K 16/28</i> (2006.01) <i>C07K 14/74</i> (2006.01) <i>C07K 14/47</i> (2006.01) <i>C12N 5/0783</i> (2010.01) <i>C07K 16/32</i> (2006.01)	P20241013	<i>A61K 39/395</i> (2006.01) <i>A61K 31/28</i> (2006.01) <i>C07K 16/28</i> (2006.01) <i>C07K 16/30</i> (2006.01) <i>C07K 16/32</i> (2006.01) <i>C07K 16/44</i> (2006.01) <i>A61K 47/68</i> (2017.01) <i>A61P 35/00</i> (2006.01)
P20240991	<i>D04B 9/40</i> (2006.01) <i>D04B 15/02</i> (2006.01) <i>D04B 1/26</i> (2006.01)	P20240998	<i>C07K 14/725</i> (2006.01) <i>C07K 14/47</i> (2006.01) <i>A61K 39/00</i> (2006.01)		
P20240992	<i>A61K 38/21</i> (2006.01) <i>A61P 31/14</i> (2006.01) <i>C07K 14/56</i> (2006.01)	P20240999	<i>A01K 67/027</i> (2024.01) <i>C07K 14/54</i> (2006.01) <i>C07K 14/715</i> (2006.01) <i>C12N 15/85</i> (2006.01)		
P20240993	<i>A63B 21/002</i> (2006.01)				

# Kazalo klasifikacijskih oznaka europskih patenata prema Međunarodnoj klasifikaciji patenata

MKP (51)	Broj patenta (11)	Naziv izuma (54)
<b>A01B 29/04</b> (2006.01)	P20240889	GUMA ZA POLJOPRIVREDNI VALJAK I POLJOPRIVREDNI VALJAK KOJI JE OPREMLJEN S TAKVIM GUMAMA TYRE FOR AGRICULTURAL ROLLER AND AGRICULTURAL ROLLER PROVIDED WITH SUCH TYRES
<b>A01K 67/02</b> (2006.01)	P20240908	SVINJA I STANICE OTPORNE NA VIRUS REPRODUKTIVNOG I RESPIRATORNOG SINDROMA SVINJA (PRRSV) KOJE IMAJU MODIFICIRANE CD163 GENE PORCINE REPRODUCTIVE AND RESPIRATORY SYNDROME VIRUS (PRRSV)-RESISTANT PORCINE AND CELLS HAVING MODIFIED CD163 GENES
<b>A01K 67/027</b> (2024.01)	P20240908	SVINJA I STANICE OTPORNE NA VIRUS REPRODUKTIVNOG I RESPIRATORNOG SINDROMA SVINJA (PRRSV) KOJE IMAJU MODIFICIRANE CD163 GENE PORCINE REPRODUCTIVE AND RESPIRATORY SYNDROME VIRUS (PRRSV)-RESISTANT PORCINE AND CELLS HAVING MODIFIED CD163 GENES
<b>A01K 67/027</b> (2024.01)	P20240999	GLODAVAČKI MODELI BOLESTI DITRA I NJIHOVA UPOTREBA RODENT MODELS OF DITRA DISEASE AND USES THEREOF
<b>A01N 43/56</b> (2006.01)	P20241011	FUNGICIDNI NITROANILINO SUPSTITUIRANI PIRAZOLI FUNGICIDAL NITROANILINO SUBSTITUTED PYRAZOLES
<b>A01N 43/713</b> (2006.01)	P20240890	HERBICIDNI SPOJEVI HERBICIDAL COMPOUNDS
<b>A01N 43/78</b> (2006.01)	P20240890	HERBICIDNI SPOJEVI HERBICIDAL COMPOUNDS
<b>A01N 43/80</b> (2006.01)	P20240890	HERBICIDNI SPOJEVI HERBICIDAL COMPOUNDS
<b>A01N 43/82</b> (2006.01)	P20240890	HERBICIDNI SPOJEVI HERBICIDAL COMPOUNDS
<b>A21C 13/00</b> (2006.01)	P20241006	POSTUPAK FERMENTIRANJA PEKARSKIH PROIZVODA PROCESS FOR PROOFING BAKERY PRODUCTS
<b>A23L 33/15</b> (2016.01)	P20241001	PRIPRAVAK NA BAZI HIDROLIZIRANIH FRAGMENTA TOPIVIH U VODI KLINOPTILOLITA COMPOSITION BASED ON WATER-SOLUBLE HYDROLYZED CLINOPTILOLITE FRAGMENTS
<b>A23L 33/16</b> (2016.01)	P20241001	PRIPRAVAK NA BAZI HIDROLIZIRANIH FRAGMENTA TOPIVIH U VODI KLINOPTILOLITA COMPOSITION BASED ON WATER-SOLUBLE HYDROLYZED CLINOPTILOLITE FRAGMENTS
<b>A23L 5/20</b> (2016.01)	P20241001	PRIPRAVAK NA BAZI HIDROLIZIRANIH FRAGMENTA TOPIVIH U VODI KLINOPTILOLITA COMPOSITION BASED ON WATER-SOLUBLE HYDROLYZED CLINOPTILOLITE FRAGMENTS
<b>A43B 3/00</b> (2022.01)	P20240957	POBOLJŠANA OBUČA IMPROVED FOOTWEAR
<b>A43B 3/44</b> (2022.01)	P20240957	POBOLJŠANA OBUČA IMPROVED FOOTWEAR
<b>A43B 3/48</b> (2022.01)	P20240957	POBOLJŠANA OBUČA IMPROVED FOOTWEAR
<b>A43B 7/32</b> (2006.01)	P20240957	POBOLJŠANA OBUČA IMPROVED FOOTWEAR
<b>A45B 19/10</b> (2006.01)	P20240944	PRIJENOSNO SKLONIŠTE A PORTABLE SHELTER
<b>A45B 23/00</b> (2006.01)	P20240944	PRIJENOSNO SKLONIŠTE A PORTABLE SHELTER
<b>A45B 25/02</b> (2006.01)	P20240944	PRIJENOSNO SKLONIŠTE A PORTABLE SHELTER
<b>A45B 25/14</b> (2006.01)	P20240944	PRIJENOSNO SKLONIŠTE A PORTABLE SHELTER
<b>A45B 25/18</b> (2006.01)	P20240944	PRIJENOSNO SKLONIŠTE A PORTABLE SHELTER
<b>A46B 5/00</b> (2006.01)	P20240954	METLA BROOM
<b>A47K 10/32</b> (2006.01)	P20240955	ULOŽAK ZA PUNJENJE DISPENZERA REFILL FOR A DISPENSER
<b>A47K 10/32</b> (2006.01)	P20240969	ULOŽAK ZA PUNJENJE DISPENZERA REFILL FOR A DISPENSER
<b>A47K 10/38</b> (2006.01)	P20240955	ULOŽAK ZA PUNJENJE DISPENZERA REFILL FOR A DISPENSER
<b>A47K 10/38</b> (2006.01)	P20240969	ULOŽAK ZA PUNJENJE DISPENZERA REFILL FOR A DISPENSER
<b>A47K 10/40</b> (2006.01)	P20240955	ULOŽAK ZA PUNJENJE DISPENZERA REFILL FOR A DISPENSER

MKP (51)	Broj patenta (11)	Naziv izuma (54)
<b>A47K 10/40</b> (2006.01)	P20240969	ULOŽAK ZA PUNJENJE DISPENZERA REFILL FOR A DISPENSER
<b>A61F 2/24</b> (2006.01)	P20241007	BRTVENI ELEMENT ZA PROTETSKI SRČANI ZALISTAK SEALING MEMBER FOR PROSTHETIC HEART VALVE
<b>A61J 3/07</b> (2006.01)	P20240978	UREĐAJ ZA SUŠENJE STUPNE KONSTRUKCIJE I NAČIN IZRADE STUPNE KONSTRUKCIJE DRYING DEVICE FOR COLUMNAR STRUCTURE, AND METHOD FOR MANUFACTURING COLUMNAR STRUCTURE
<b>A61K 31/138</b> (2006.01)	P20241000	FARMACEUTSKE FORMULACIJE KOJE SADRŽE 4-((1R)-2-((6-{2,6- DIKLOBENZIL)OKSIJETOKSI}HEKSIL)AMINO]-1-HIDROKSIETIL)-2-(HIDROKSIMETIL)FENOL PHARMACEUTICAL FORMULATIONS COMPRISING 4-((1 R)-2-((6-{2,6- DICHLOBENZYL)OXY}ETHOXY)HEXYL)AMINO]-1-HYDROXYETHYL)-2- (HYDROXYMETHYL)PHENOL
<b>A61K 31/16</b> (2006.01)	P20240966	DERIVATI 4-(P-HINONIL)-2-HIDROKSIBUTANAMIDA ZA LIJEČENJE MITOHONDRIJALNIH BOLESTI 4-(P-QUINONYL)-2-HYDROXYBUTANAMIDE DERIVATIVES FOR TREATMENT OF MITOCHONDRIAL DISEASES
<b>A61K 31/198</b> (2006.01)	P20241001	PRIPRAVAK NA BAZI HIDROLIZIRANIH FRAGMENTA TOPIVIH U VODI KLINOPTILOLITA COMPOSITION BASED ON WATER-SOLUBLE HYDROLYZED CLINOPTILOLITE FRAGMENTS
<b>A61K 31/235</b> (2006.01)	P20240970	LIJEČENJE FIBROMA VITAMINOM D I SREDSTVOM KAO ŠTO JE EPIGALOKATEHIN GALAT (EGCG) TREATMENT OF FIBROIDS WITH VITAMIN D AND AN AGENT SUCH AS EPIGALLOKATECHIN GALLATE (EGCG)
<b>A61K 31/28</b> (2006.01)	P20241013	PROTUTIJELA ZA KELATIRANE RADIONUKLIDE ANTIBODIES FOR CHELATED RADIONUCLIDES
<b>A61K 31/353</b> (2006.01)	P20240970	LIJEČENJE FIBROMA VITAMINOM D I SREDSTVOM KAO ŠTO JE EPIGALOKATEHIN GALAT (EGCG) TREATMENT OF FIBROIDS WITH VITAMIN D AND AN AGENT SUCH AS EPIGALLOKATECHIN GALLATE (EGCG)
<b>A61K 31/353</b> (2006.01)	P20241012	PROCIJANIDINI ZA LIJEČENJE ENDOTELNE DISFUNKCIJE IZAZVANE COVIDOM-19 PROCYANIDINS FOR THE TREATMENT OF ENDOTHELIAL DYSFUNCTION TRIGGERED BY COVID-19
<b>A61K 31/355</b> (2006.01)	P20240970	LIJEČENJE FIBROMA VITAMINOM D I SREDSTVOM KAO ŠTO JE EPIGALOKATEHIN GALAT (EGCG) TREATMENT OF FIBROIDS WITH VITAMIN D AND AN AGENT SUCH AS EPIGALLOKATECHIN GALLATE (EGCG)
<b>A61K 31/375</b> (2006.01)	P20241001	PRIPRAVAK NA BAZI HIDROLIZIRANIH FRAGMENTA TOPIVIH U VODI KLINOPTILOLITA COMPOSITION BASED ON WATER-SOLUBLE HYDROLYZED CLINOPTILOLITE FRAGMENTS
<b>A61K 31/405</b> (2006.01)	P20241001	PRIPRAVAK NA BAZI HIDROLIZIRANIH FRAGMENTA TOPIVIH U VODI KLINOPTILOLITA COMPOSITION BASED ON WATER-SOLUBLE HYDROLYZED CLINOPTILOLITE FRAGMENTS
<b>A61K 31/437</b> (2006.01)	P20240994	SPOJ INHIBITORA JAK I NJEGOVA UPORABA JAK INHIBITOR COMPOUND AND USE THEREOF
<b>A61K 31/437</b> (2006.01)	P20241002	DIMETIL AMINO AZETIDIN AMIDI KAO INHIBITORI JAK DIMETHYL AMINO AZETIDINE AMIDES AS JAK INHIBITORS
<b>A61K 31/4415</b> (2006.01)	P20240970	LIJEČENJE FIBROMA VITAMINOM D I SREDSTVOM KAO ŠTO JE EPIGALOKATEHIN GALAT (EGCG) TREATMENT OF FIBROIDS WITH VITAMIN D AND AN AGENT SUCH AS EPIGALLOKATECHIN GALLATE (EGCG)
<b>A61K 31/445</b> (2006.01)	P20240966	DERIVATI 4-(P-HINONIL)-2-HIDROKSIBUTANAMIDA ZA LIJEČENJE MITOHONDRIJALNIH BOLESTI 4-(P-QUINONYL)-2-HYDROXYBUTANAMIDE DERIVATIVES FOR TREATMENT OF MITOCHONDRIAL DISEASES
<b>A61K 31/454</b> (2006.01)	P20240964	KRUTI ORALNI OBLIK DOZIRANJA KOJI SADRŽI POMALIDOMID SOLID ORAL DOSAGE FORM COMPRISING POMALIDOMIDE
<b>A61K 31/50</b> (2006.01)	P20240995	UPORABA PIMOBENDANA ZA SMANJENJE VELIČINE SRCA I ODGODU POČETKA KLINIČKIH SIMPTOMA KOD PACIJENATA S ASIMPTOMATIČNIM ZATAJENJEM SRCA USLIJED BOLESTI MITRALNOG ZALISKA USE OF PIMOBENDAN FOR THE REDUCTION OF HEART SIZE AND THE DELAY OF ONSET OF CLINICAL SYMPTOMS IN PATIENTS WITH ASYMPTOMATIC HEART FAILURE DUE TO MITRAL VALVE DISEASE
<b>A61K 31/501</b> (2006.01)	P20240995	UPORABA PIMOBENDANA ZA SMANJENJE VELIČINE SRCA I ODGODU POČETKA KLINIČKIH SIMPTOMA KOD PACIJENATA S ASIMPTOMATIČNIM ZATAJENJEM SRCA USLIJED BOLESTI MITRALNOG ZALISKA USE OF PIMOBENDAN FOR THE REDUCTION OF HEART SIZE AND THE DELAY OF ONSET OF CLINICAL SYMPTOMS IN PATIENTS WITH ASYMPTOMATIC HEART FAILURE DUE TO MITRAL VALVE DISEASE
<b>A61K 31/519</b> (2006.01)	P20240937	HETEROARIL SPOJ SA KONDEZIRANIM PRSTENOM I NJIHOVA PRIMJENA KAO TRK INHIBITORA FUSED RING HETEROARYL COMPOUNDS AND THEIR USE AS TRK INHIBITORS
<b>A61K 31/519</b> (2006.01)	P20240974	PRIPRAVCI ZA UPORABU U LIJEČENJU MIJELOFIBROZE COMPOSITIONS FOR USE IN TREATING MYELOFIBROSIS
<b>A61K 31/55</b> (2006.01)	P20240994	SPOJ INHIBITORA JAK I NJEGOVA UPORABA JAK INHIBITOR COMPOUND AND USE THEREOF

MKP (51)	Broj patenta (11)	Naziv izuma (54)
<b>A61K 31/55</b> (2006.01)	P20240995	UPORABA PIMOBENDANA ZA SMANJENJE VELIČINE SRCA I ODGODU POČETKA KLINIČKIH SIMPTOMA KOD PACIJENATA S ASIMPTOMATIČNIM ZATAJENJEM SRCA USLIJED BOLESTI MITRALNOG ZALISKA USE OF PIMOBENDAN FOR THE REDUCTION OF HEART SIZE AND THE DELAY OF ONSET OF CLINICAL SYMPTOMS IN PATIENTS WITH ASYMPTOMATIC HEART FAILURE DUE TO MITRAL VALVE DISEASE
<b>A61K 31/573</b> (2006.01)	P20240939	ANTI-CD3 PROTUTIJELA I METODE UPORABE ANTI-CD3 ANTIBODIES AND METHODS OF USE
<b>A61K 31/58</b> (2006.01)	P20241000	FARMACEUTSKE FORMULACIJE KOJE SADRŽE 4-((1R)-2-((6-{2-((2,6-DIKLOROBENZIL)OKSIJETOKSI)HEKSIL)AMINO}-1-HIDROKSJETIL)-2-(HIDROKSIMETIL)FENOL PHARMACEUTICAL FORMULATIONS COMPRISING 4-((1 R)-2-((6-{2-((2,6-DICHLOROBENZYL)OXY)ETHOXY}HEXYL)AMINO)-1-HYDROXYETHYL)-2-(HYDROXYMETHYL)PHENOL
<b>A61K 31/593</b> (2006.01)	P20240970	LIJEČENJE FIBROMA VITAMINOM D I SREDSTVOM KAO ŠTO JE EPIGALLOKATEHIN GALAT (EGCG) TREATMENT OF FIBROIDS WITH VITAMIN D AND AN AGENT SUCH AS EPIGALLOKATEHIN GALLATE (EGCG)
<b>A61K 31/635</b> (2006.01)	P20240995	UPORABA PIMOBENDANA ZA SMANJENJE VELIČINE SRCA I ODGODU POČETKA KLINIČKIH SIMPTOMA KOD PACIJENATA S ASIMPTOMATIČNIM ZATAJENJEM SRCA USLIJED BOLESTI MITRALNOG ZALISKA USE OF PIMOBENDAN FOR THE REDUCTION OF HEART SIZE AND THE DELAY OF ONSET OF CLINICAL SYMPTOMS IN PATIENTS WITH ASYMPTOMATIC HEART FAILURE DUE TO MITRAL VALVE DISEASE
<b>A61K 31/728</b> (2006.01)	P20240905	PEPTID TPX-100 ZA UBLAŽAVANJE BOLOVA U ZGLOBOVIMA KOLJENA PEPTIDE TPX-100 FOR ALLEVIATING KNEE JOINT PAIN
<b>A61K 33/06</b> (2006.01)	P20241001	PRIPRAVAK NA BAZI HIDROLIZIRANIH FRAGMENTA TOPIVIH U VODI KLINOPTILOLITA COMPOSITION BASED ON WATER-SOLUBLE HYDROLYZED CLINOPTILOLITE FRAGMENTS
<b>A61K 36/15</b> (2006.01)	P20241012	PROCIJANIDINI ZA LIJEČENJE ENDOTELNE DISFUNKCIJE IZAZVANE COVIDOM-19 PROCYANIDINS FOR THE TREATMENT OF ENDOTHELIAL DYSFUNCTION TRIGGERED BY COVID-19
<b>A61K 36/185</b> (2006.01)	P20241001	PRIPRAVAK NA BAZI HIDROLIZIRANIH FRAGMENTA TOPIVIH U VODI KLINOPTILOLITA COMPOSITION BASED ON WATER-SOLUBLE HYDROLYZED CLINOPTILOLITE FRAGMENTS
<b>A61K 36/28</b> (2006.01)	P20241001	PRIPRAVAK NA BAZI HIDROLIZIRANIH FRAGMENTA TOPIVIH U VODI KLINOPTILOLITA COMPOSITION BASED ON WATER-SOLUBLE HYDROLYZED CLINOPTILOLITE FRAGMENTS
<b>A61K 36/35</b> (2006.01)	P20241001	PRIPRAVAK NA BAZI HIDROLIZIRANIH FRAGMENTA TOPIVIH U VODI KLINOPTILOLITA COMPOSITION BASED ON WATER-SOLUBLE HYDROLYZED CLINOPTILOLITE FRAGMENTS
<b>A61K 36/752</b> (2006.01)	P20241001	PRIPRAVAK NA BAZI HIDROLIZIRANIH FRAGMENTA TOPIVIH U VODI KLINOPTILOLITA COMPOSITION BASED ON WATER-SOLUBLE HYDROLYZED CLINOPTILOLITE FRAGMENTS
<b>A61K 38/10</b> (2006.01)	P20240996	PREFUZIJA RSV F PROTEINA I NJIHOVA UPORABA PREFUSION RSV F PROTEINS AND THEIR USE
<b>A61K 38/17</b> (2006.01)	P20240905	PEPTID TPX-100 ZA UBLAŽAVANJE BOLOVA U ZGLOBOVIMA KOLJENA PEPTIDE TPX-100 FOR ALLEVIATING KNEE JOINT PAIN
<b>A61K 38/17</b> (2006.01)	P20240971	POLIPEPTIDI ZA REGRUITIRANJE T-STANICA NA TEMELJU CD3 REAKTIVNOSTI T CELL RECRUITING POLYPEPTIDES BASED ON CD3 REACTIVITY
<b>A61K 38/17</b> (2006.01)	P20240974	PRIPRAVCI ZA UPORABU U LIJEČENJU MIJELOFIBROZE COMPOSITIONS FOR USE IN TREATING MYELOFIBROSIS
<b>A61K 38/21</b> (2006.01)	P20240949	HIBRIDNI INTERFERONI ZA LIJEČENJE VIRUSNIH INFEKCIJA HYBRID INTERFERONS FOR TREATING VIRAL INFECTIONS
<b>A61K 38/21</b> (2006.01)	P20240992	PRIPRAVCI I METODE VEZANE ZA LIJEČENJE BOLESTI COMPOSITIONS AND METHODS RELATING TO THE TREATMENT OF DISEASES
<b>A61K 39/00</b> (2006.01)	P20240959	KOMBINIRANA TERAPIJA BISPECIFIČNOM ANTIGEN VEZUJUĆOM MOLEKULOM KOJA AKTIVIRA T STANICE I ANTAGONISTOM VEZIVANJA OSI PD-1 COMBINATION THERAPY OF T CELL ACTIVATING BISPECIFIC ANTIGEN BINDING MOLECULES AND PD-1 AXIS BINDING ANTAGONISTS
<b>A61K 39/00</b> (2006.01)	P20240961	HUMANIZIRANA ANTI-IL-1R3 PROTUTIJELA HUMANIZED ANTI-IL-1R3 ANTIBODIES
<b>A61K 39/00</b> (2006.01)	P20240996	PREFUZIJA RSV F PROTEINA I NJIHOVA UPORABA PREFUSION RSV F PROTEINS AND THEIR USE
<b>A61K 39/00</b> (2006.01)	P20240998	T STANIČNI RECEPTORI T CELL RECEPTORS
<b>A61K 39/095</b> (2006.01)	P20240965	STABILNE FORMULACIJE ANTIGENA RLP2086 IZ BAKTERIJE NEISSERIA MENINGITIDIS STABLE FORMULATIONS OF NEISSERIA MENINGITIDIS RLP2086 ANTIGENS
<b>A61K 39/155</b> (2006.01)	P20240996	PREFUZIJA RSV F PROTEINA I NJIHOVA UPORABA PREFUSION RSV F PROTEINS AND THEIR USE
<b>A61K 39/395</b> (2006.01)	P20240971	POLIPEPTIDI ZA REGRUITIRANJE T-STANICA NA TEMELJU CD3 REAKTIVNOSTI T CELL RECRUITING POLYPEPTIDES BASED ON CD3 REACTIVITY
<b>A61K 39/395</b> (2006.01)	P20241013	PROTUTIJELA ZA KELATIRANE RADIONUKLIDE ANTIBODIES FOR CHELATED RADIONUCLIDES
<b>A61K 45/06</b> (2006.01)	P20240974	PRIPRAVCI ZA UPORABU U LIJEČENJU MIJELOFIBROZE COMPOSITIONS FOR USE IN TREATING MYELOFIBROSIS



MKP (51)	Broj patenta (11)	Naziv izuma (54)
<b>A61K 45/06</b> (2006.01)	P20241000	FARMACEUTSKE FORMULACIJE KOJE SADRŽE 4-((1R)-2-[(6-{2-[(2,6-DIKLOROBENZIL)OKSIJETOKSI]HEKSIL)AMINO]-1-HIDROKSJETIL]-2-(HIDROKSIMETIL)FENOL PHARMACEUTICAL FORMULATIONS COMPRISING 4-((1 R)-2-[(6-{2-[(2,6-DICHLOROBENZYL)OXYJETHOXY]HEXYL)AMINO]-1-HYDROXYETHYL]-2-(HYDROXYMETHYL)PHENOL
<b>A61K 47/02</b> (2006.01)	P20240965	STABILNE FORMULACIJE ANTIGENA RLP2086 IZ BAKTERIJE NEISSERIA MENINGITIDIS
<b>A61K 47/26</b> (2006.01)	P20240965	STABILNE FORMULACIJE ANTIGENA RLP2086 IZ BAKTERIJE NEISSERIA MENINGITIDIS
<b>A61K 47/54</b> (2017.01)	P20240907	LIGANDI ZA CILJANJE INTEGRINA I NJIHOVA PRIMJENA
<b>A61K 47/61</b> (2017.01)	P20240968	KONJUGAT HA-PAKLITAKSEL ZA LIJEČENJE MEZOTELIOMA
<b>A61K 47/68</b> (2017.01)	P20240939	ANTI-CD3 PROTUIJELA I METODE UPORABE
<b>A61K 47/68</b> (2017.01)	P20240959	KOMBINIRANA TERAPIJA BISPECIFIČNOM ANTIGEN VEZUJUĆOM MOLEKULOM KOJA AKTIVIRA T STANICE I ANTAGONISTOM VEZIVANJA OSI PD-1
<b>A61K 47/68</b> (2017.01)	P20240974	PRIPRAVCI ZA UPORABU U LIJEČENJU MIJELOFIBROZE
<b>A61K 47/68</b> (2017.01)	P20240979	PARA-AMINO-BENZIL POVEZIVAČI, POSTUPAK NJIHOVE PRIPREME I NJIHOVA UPOTREBA U KONJUGATIMA
<b>A61K 47/68</b> (2017.01)	P20241013	PROTUIJELA ZA KELATIRANE RADIONUKLIDE
<b>A61K 48/00</b> (2006.01)	P20240963	BICISTRONSKI AAV VEKTOR ZA RNK INTERFERENCIJU KOD ALS
<b>A61K 8/02</b> (2006.01)	P20240980	PRIPRAVAK OBOJENOG SURFAKTANTA
<b>A61K 8/46</b> (2006.01)	P20240980	PRIPRAVAK OBOJENOG SURFAKTANTA
<b>A61K 8/92</b> (2006.01)	P20240980	PRIPRAVAK OBOJENOG SURFAKTANTA
<b>A61K 9/00</b> (2006.01)	P20240905	PEPTID TPX-100 ZA UBLAŽAVANJE BOLOVA U ZGLOBOVIMA KOLJENA
<b>A61K 9/00</b> (2006.01)	P20241000	FARMACEUTSKE FORMULACIJE KOJE SADRŽE 4-((1R)-2-[(6-{2-[(2,6-DIKLOROBENZIL)OKSIJETOKSI]HEKSIL)AMINO]-1-HIDROKSJETIL]-2-(HIDROKSIMETIL)FENOL PHARMACEUTICAL FORMULATIONS COMPRISING 4-((1 R)-2-[(6-{2-[(2,6-DICHLOROBENZYL)OXYJETHOXY]HEXYL)AMINO]-1-HYDROXYETHYL]-2-(HYDROXYMETHYL)PHENOL
<b>A61K 9/00</b> (2006.01)	P20241001	PRIPRAVAK NA BAZI HIDROLIZIRANIH FRAGMENTA TOPIVIH U VODI KLINOPTILOLITA
<b>A61K 9/16</b> (2006.01)	P20240964	KRUTI ORALNI OBLIK DOZIRANJA KOJI SADRŽI POMALIDOMID
<b>A61K 9/19</b> (2006.01)	P20240905	PEPTID TPX-100 ZA UBLAŽAVANJE BOLOVA U ZGLOBOVIMA KOLJENA
<b>A61M 1/16</b> (2006.01)	P20240887	OKSIGENATOR ORGANSKIH FLUIDA
<b>A61M 1/26</b> (2006.01)	P20240887	OKSIGENATOR ORGANSKIH FLUIDA
<b>A61P 1/00</b> (2006.01)	P20240994	SPOJ INHIBITORA JAK I NJEGOVA UPORABA
<b>A61P 1/04</b> (2006.01)	P20240959	KOMBINIRANA TERAPIJA BISPECIFIČNOM ANTIGEN VEZUJUĆOM MOLEKULOM KOJA AKTIVIRA T STANICE I ANTAGONISTOM VEZIVANJA OSI PD-1
<b>A61P 1/04</b> (2006.01)	P20240994	SPOJ INHIBITORA JAK I NJEGOVA UPORABA
<b>A61P 11/00</b> (2006.01)	P20240959	KOMBINIRANA TERAPIJA BISPECIFIČNOM ANTIGEN VEZUJUĆOM MOLEKULOM KOJA AKTIVIRA T STANICE I ANTAGONISTOM VEZIVANJA OSI PD-1
<b>A61P 11/00</b> (2006.01)	P20240994	SPOJ INHIBITORA JAK I NJEGOVA UPORABA
<b>A61P 11/00</b> (2006.01)	P20241000	FARMACEUTSKE FORMULACIJE KOJE SADRŽE 4-((1R)-2-[(6-{2-[(2,6-DIKLOROBENZIL)OKSIJETOKSI]HEKSIL)AMINO]-1-HIDROKSJETIL]-2-(HIDROKSIMETIL)FENOL PHARMACEUTICAL FORMULATIONS COMPRISING 4-((1 R)-2-[(6-{2-[(2,6-DICHLOROBENZYL)OXYJETHOXY]HEXYL)AMINO]-1-HYDROXYETHYL]-2-(HYDROXYMETHYL)PHENOL
<b>A61P 11/00</b> (2006.01)	P20241002	DIMETIL AMINO AZETIDIN AMIDI KAO INHIBITORI JAK
<b>A61P 11/06</b> (2006.01)	P20240937	HETEROARIL SPOJ SA KONDEZIRANIM PRSTENOM I NJIHOVA PRIMJENA KAO TRK INHIBITORA

MKP (51)	Broj patenta (11)	Naziv izuma (54)
<b>A61P 11/06</b> (2006.01)	P20240994	SPOJ INHIBITORA JAK I NJEGOVA UPORABA JAK INHIBITOR COMPOUND AND USE THEREOF
<b>A61P 11/06</b> (2006.01)	P20241000	FARMACEUTSKE FORMULACIJE KOJE SADRŽE 4-((1R)-2-((6-{2-((2,6-DIKLOROBENZIL)OKSI)ETOKSI)HEKSIL)AMINO]-1-HIDROKSJETIL)-2-(HIDROKSIMETIL)FENOL PHARMACEUTICAL FORMULATIONS COMPRISING 4-((1 R)-2-((6-{2-((2,6-DICHLOROBENZYL)OXY)ETHOXY)HEXYL)AMINO]-1-HYDROXYETHYL)-2-(HYDROXYMETHYL)PHENOL
<b>A61P 11/08</b> (2006.01)	P20241000	FARMACEUTSKE FORMULACIJE KOJE SADRŽE 4-((1R)-2-((6-{2-((2,6-DIKLOROBENZIL)OKSI)ETOKSI)HEKSIL)AMINO]-1-HIDROKSJETIL)-2-(HIDROKSIMETIL)FENOL PHARMACEUTICAL FORMULATIONS COMPRISING 4-((1 R)-2-((6-{2-((2,6-DICHLOROBENZYL)OXY)ETHOXY)HEXYL)AMINO]-1-HYDROXYETHYL)-2-(HYDROXYMETHYL)PHENOL
<b>A61P 1/16</b> (2006.01)	P20240994	SPOJ INHIBITORA JAK I NJEGOVA UPORABA JAK INHIBITOR COMPOUND AND USE THEREOF
<b>A61P 13/12</b> (2006.01)	P20240959	KOMBINIRANA TERAPIJA BISPECIFIČNOM ANTIGEN VEZUJUĆOM MOLEKULOM KOJA AKTIVIRA T STANICE I ANTAGONISTOM VEZIVANJA OSI PD-1 COMBINATION THERAPY OF T CELL ACTIVATING BISPECIFIC ANTIGEN BINDING MOLECULES AND PD-1 AXIS BINDING ANTAGONISTS
<b>A61P 15/00</b> (2006.01)	P20240959	KOMBINIRANA TERAPIJA BISPECIFIČNOM ANTIGEN VEZUJUĆOM MOLEKULOM KOJA AKTIVIRA T STANICE I ANTAGONISTOM VEZIVANJA OSI PD-1 COMBINATION THERAPY OF T CELL ACTIVATING BISPECIFIC ANTIGEN BINDING MOLECULES AND PD-1 AXIS BINDING ANTAGONISTS
<b>A61P 15/00</b> (2006.01)	P20240994	SPOJ INHIBITORA JAK I NJEGOVA UPORABA JAK INHIBITOR COMPOUND AND USE THEREOF
<b>A61P 17/00</b> (2006.01)	P20240937	HETEROARIL SPOJ SA KONDEZIRANIM PRSTENOM I NJIHOVA PRIMJENA KAO TRK INHIBITORA FUSED RING HETEROARYL COMPOUNDS AND THEIR USE AS TRK INHIBITORS
<b>A61P 17/00</b> (2006.01)	P20240994	SPOJ INHIBITORA JAK I NJEGOVA UPORABA JAK INHIBITOR COMPOUND AND USE THEREOF
<b>A61P 17/06</b> (2006.01)	P20240994	SPOJ INHIBITORA JAK I NJEGOVA UPORABA JAK INHIBITOR COMPOUND AND USE THEREOF
<b>A61P 19/02</b> (2006.01)	P20240905	PEPTID TPX-100 ZA UBLAŽAVANJE BOLOVA U ZGLOBOVIMA KOLJENA PEPTIDE TPX-100 FOR ALLEVIATING KNEE JOINT PAIN
<b>A61P 21/00</b> (2006.01)	P20240966	DERIVATI 4-(P-HINONIL)-2-HIDROKSIBUTANAMIDA ZA LIJEČENJE MITOHONDRIJALNIH BOLESTI 4-(P-QUINONYL)-2-HYDROXYBUTANAMIDE DERIVATIVES FOR TREATMENT OF MITOCHONDRIAL DISEASES
<b>A61P 21/04</b> (2006.01)	P20240994	SPOJ INHIBITORA JAK I NJEGOVA UPORABA JAK INHIBITOR COMPOUND AND USE THEREOF
<b>A61P 25/00</b> (2006.01)	P20240966	DERIVATI 4-(P-HINONIL)-2-HIDROKSIBUTANAMIDA ZA LIJEČENJE MITOHONDRIJALNIH BOLESTI 4-(P-QUINONYL)-2-HYDROXYBUTANAMIDE DERIVATIVES FOR TREATMENT OF MITOCHONDRIAL DISEASES
<b>A61P 25/00</b> (2006.01)	P20240994	SPOJ INHIBITORA JAK I NJEGOVA UPORABA JAK INHIBITOR COMPOUND AND USE THEREOF
<b>A61P 25/00</b> (2006.01)	P20241001	PRIPRAVAK NA BAZI HIDROLIZIRANIH FRAGMENTA TOPIVIH U VODI KLINOPTILOLITA COMPOSITION BASED ON WATER-SOLUBLE HYDROLYZED CLINOPTILOLITE FRAGMENTS
<b>A61P 25/16</b> (2006.01)	P20240966	DERIVATI 4-(P-HINONIL)-2-HIDROKSIBUTANAMIDA ZA LIJEČENJE MITOHONDRIJALNIH BOLESTI 4-(P-QUINONYL)-2-HYDROXYBUTANAMIDE DERIVATIVES FOR TREATMENT OF MITOCHONDRIAL DISEASES
<b>A61P 25/20</b> (2006.01)	P20241001	PRIPRAVAK NA BAZI HIDROLIZIRANIH FRAGMENTA TOPIVIH U VODI KLINOPTILOLITA COMPOSITION BASED ON WATER-SOLUBLE HYDROLYZED CLINOPTILOLITE FRAGMENTS
<b>A61P 27/00</b> (2006.01)	P20240966	DERIVATI 4-(P-HINONIL)-2-HIDROKSIBUTANAMIDA ZA LIJEČENJE MITOHONDRIJALNIH BOLESTI 4-(P-QUINONYL)-2-HYDROXYBUTANAMIDE DERIVATIVES FOR TREATMENT OF MITOCHONDRIAL DISEASES
<b>A61P 27/02</b> (2006.01)	P20240994	SPOJ INHIBITORA JAK I NJEGOVA UPORABA JAK INHIBITOR COMPOUND AND USE THEREOF
<b>A61P 29/00</b> (2006.01)	P20240937	HETEROARIL SPOJ SA KONDEZIRANIM PRSTENOM I NJIHOVA PRIMJENA KAO TRK INHIBITORA FUSED RING HETEROARYL COMPOUNDS AND THEIR USE AS TRK INHIBITORS
<b>A61P 3/10</b> (2006.01)	P20240994	SPOJ INHIBITORA JAK I NJEGOVA UPORABA JAK INHIBITOR COMPOUND AND USE THEREOF
<b>A61P 31/12</b> (2006.01)	P20241012	PROCIJANIDINI ZA LIJEČENJE ENDOTELNE DISFUNKCIJE IZAZVANE COVIDOM-19 PROCYANIDINS FOR THE TREATMENT OF ENDOTHELIAL DYSFUNCTION TRIGGERED BY COVID-19
<b>A61P 31/14</b> (2006.01)	P20240949	HIBRIDNI INTERFERONI ZA LIJEČENJE VIRUSNIH INFEKCIJA HYBRID INTERFERONS FOR TREATING VIRAL INFECTIONS
<b>A61P 31/14</b> (2006.01)	P20240992	PRIPRAVCI I METODE VEZANE ZA LIJEČENJE BOLESTI COMPOSITIONS AND METHODS RELATING TO THE TREATMENT OF DISEASES
<b>A61P 35/00</b> (2006.01)	P20240937	HETEROARIL SPOJ SA KONDEZIRANIM PRSTENOM I NJIHOVA PRIMJENA KAO TRK INHIBITORA FUSED RING HETEROARYL COMPOUNDS AND THEIR USE AS TRK INHIBITORS
<b>A61P 35/00</b> (2006.01)	P20240939	ANTI-CD3 PROTUTIJELA I METODE UPORABE ANTI-CD3 ANTIBODIES AND METHODS OF USE

MKP (51)	Broj patenta (11)	Naziv izuma (54)
<b>A61P 35/00</b> (2006.01)	P20240959	KOMBINIRANA TERAPIJA BISPECIFIČNOM ANTIGEN VEZUJUĆOM MOLEKULOM KOJA AKTIVIRA T STANICE I ANTAGONISTOM VEZIVANJA OSI PD-1 COMBINATION THERAPY OF T CELL ACTIVATING BISPECIFIC ANTIGEN BINDING MOLECULES AND PD-1 AXIS BINDING ANTAGONISTS
<b>A61P 35/00</b> (2006.01)	P20240964	KRUTI ORALNI OBLIK DOZIRANJA KOJI SADRŽI POMALIDOMID SOLID ORAL DOSAGE FORM COMPRISING POMALIDOMIDE
<b>A61P 35/00</b> (2006.01)	P20240968	KONJUGAT HA-PAKLITAKSEL ZA LIJEČENJE MEZOTELIOMA HA-PACLITAXEL CONJUGATE FOR TREATMENT OF MESOTHELIOMA
<b>A61P 35/00</b> (2006.01)	P20240970	LIJEČENJE FIBROMA VITAMINOM D I SREDSTVOM KAO ŠTO JE EPIGALOKATEHIN GALAT (EGCG) TREATMENT OF FIBROIDS WITH VITAMIN D AND AN AGENT SUCH AS EPIGALLOCATECHIN GALLATE (EGCG)
<b>A61P 35/00</b> (2006.01)	P20240975	PROTUTIJELA SPECIFIČNA ZA CD3 I NJIHOVA UPOTREBA ANTIBODIES SPECIFIC FOR CD3 AND USES THEREOF
<b>A61P 35/00</b> (2006.01)	P20241013	PROTUTIJELA ZA KELATIRANE RADIONUKLIDE ANTIBODIES FOR CHELATED RADIONUCLIDES
<b>A61P 37/00</b> (2006.01)	P20240937	HETEROARIL SPOJ SA KONDEZIRANIM PRSTENOM I NJIHOVA PRIMJENA KAO TRK INHIBITORA FUSED RING HETEROARYL COMPOUNDS AND THEIR USE AS TRK INHIBITORS
<b>A61P 37/06</b> (2006.01)	P20240994	SPOJ INHIBITORA JAK I NJEGOVA UPORABA JAK INHIBITOR COMPOUND AND USE THEREOF
<b>A61P 37/08</b> (2006.01)	P20241000	FARMACEUTSKE FORMULACIJE KOJE SADRŽE 4-((1R)-2-((6-((2,6-DIKLOROBENZIL)OKSIJETOKSI)HEKSIL)AMINO]-1-HIDROKSJETIL)-2-(HIDROKSIMETIL)FENOL PHARMACEUTICAL FORMULATIONS COMPRISING 4-((1 R)-2-((2,6-DICHLOROBENZYL)OXY)ETHOXY)HEXYL)AMINO]-1-HYDROXYETHYL)-2-(HYDROXYMETHYL)PHENOL
<b>A61P 43/00</b> (2006.01)	P20240937	HETEROARIL SPOJ SA KONDEZIRANIM PRSTENOM I NJIHOVA PRIMJENA KAO TRK INHIBITORA FUSED RING HETEROARYL COMPOUNDS AND THEIR USE AS TRK INHIBITORS
<b>A61P 43/00</b> (2006.01)	P20240959	KOMBINIRANA TERAPIJA BISPECIFIČNOM ANTIGEN VEZUJUĆOM MOLEKULOM KOJA AKTIVIRA T STANICE I ANTAGONISTOM VEZIVANJA OSI PD-1 COMBINATION THERAPY OF T CELL ACTIVATING BISPECIFIC ANTIGEN BINDING MOLECULES AND PD-1 AXIS BINDING ANTAGONISTS
<b>A61P 43/00</b> (2006.01)	P20240996	PREFUZIJA RSV F PROTEINA I NJIHOVA UPORABA PREFUSION RSV F PROTEINS AND THEIR USE
<b>A61P 43/00</b> (2006.01)	P20241000	FARMACEUTSKE FORMULACIJE KOJE SADRŽE 4-((1R)-2-((6-((2,6-DIKLOROBENZIL)OKSIJETOKSI)HEKSIL)AMINO]-1-HIDROKSJETIL)-2-(HIDROKSIMETIL)FENOL PHARMACEUTICAL FORMULATIONS COMPRISING 4-((1 R)-2-((2,6-DICHLOROBENZYL)OXY)ETHOXY)HEXYL)AMINO]-1-HYDROXYETHYL)-2-(HYDROXYMETHYL)PHENOL
<b>A61P 5/16</b> (2006.01)	P20240994	SPOJ INHIBITORA JAK I NJEGOVA UPORABA JAK INHIBITOR COMPOUND AND USE THEREOF
<b>A61P 7/00</b> (2006.01)	P20240974	PRIPRAVCI ZA UPORABU U LIJEČENJU MIJELOFIBROZE COMPOSITIONS FOR USE IN TREATING MYELOFIBROSIS
<b>A61P 7/00</b> (2006.01)	P20240994	SPOJ INHIBITORA JAK I NJEGOVA UPORABA JAK INHIBITOR COMPOUND AND USE THEREOF
<b>A61P 7/02</b> (2006.01)	P20240994	SPOJ INHIBITORA JAK I NJEGOVA UPORABA JAK INHIBITOR COMPOUND AND USE THEREOF
<b>A61P 7/06</b> (2006.01)	P20240974	PRIPRAVCI ZA UPORABU U LIJEČENJU MIJELOFIBROZE COMPOSITIONS FOR USE IN TREATING MYELOFIBROSIS
<b>A61P 9/04</b> (2006.01)	P20240995	UPORABA PIMOBENDANA ZA SMANJENJE VELIČINE SRCA I ODGODU POČETKA KLINIČKIH SIMPTOMA KOD PACIJENATA S ASIMPTOMATIČNIM ZATAJENJEM SRCA USLIJED BOLESTI MITRALNOG ZALISKA USE OF PIMOBENDAN FOR THE REDUCTION OF HEART SIZE AND THE DELAY OF ONSET OF CLINICAL SYMPTOMS IN PATIENTS WITH ASYMPTOMATIC HEART FAILURE DUE TO MITRAL VALVE DISEASE
<b>A61P 9/10</b> (2006.01)	P20240994	SPOJ INHIBITORA JAK I NJEGOVA UPORABA JAK INHIBITOR COMPOUND AND USE THEREOF
<b>A61Q 19/10</b> (2006.01)	P20240980	PRIPRAVAK OBOJENOG SURFAKTANTA COLOURED SURFACTANT COMPOSITION
<b>A63B 21/002</b> (2006.01)	P20240993	UREĐAJ ZA VJEŽBANJE SA SIDRIŠTEM ZA VRATA EXERCISE DEVICE HAVING A DOOR ANCHOR
<b>B01D 3/38</b> (2006.01)	P20240885	SUSTAV I POSTUPAK ZA NEPREKIDNU PROIZVODNJU FURFURALA UPORABOM OTOPINE PENTOZE KOJA SADRŽI KISELINU SYSTEM AND METHOD FOR CONTINUOUSLY PREPARING FURFURAL USING ACID-CONTAINING PENTOSE SOLUTION
<b>B01D 63/02</b> (2006.01)	P20240887	OKSIGENATOR ORGANSKIH FLUIDA OXYGENATOR OF ORGANIC FLUIDS
<b>B01J 19/24</b> (2006.01)	P20240945	KATALIZATORI ZA HIDROPRERADU I POSTUPCI NJIHOVE PRIPRAVE HYDROPROCESSING CATALYSTS AND METHODS FOR MAKING THEREOF
<b>B01J 23/24</b> (2006.01)	P20240945	KATALIZATORI ZA HIDROPRERADU I POSTUPCI NJIHOVE PRIPRAVE HYDROPROCESSING CATALYSTS AND METHODS FOR MAKING THEREOF
<b>B01J 23/28</b> (2006.01)	P20240945	KATALIZATORI ZA HIDROPRERADU I POSTUPCI NJIHOVE PRIPRAVE HYDROPROCESSING CATALYSTS AND METHODS FOR MAKING THEREOF

MKP (51)	Broj patenta (11)	Naziv izuma (54)
<b>B01J 23/30</b> (2006.01)	P20240945	KATALIZATORI ZA HIDROPRERADU I POSTUPCI NJIHOVE PRIPRAVE HYDROPROCESSING CATALYSTS AND METHODS FOR MAKING THEREOF
<b>B01J 23/755</b> (2006.01)	P20240945	KATALIZATORI ZA HIDROPRERADU I POSTUPCI NJIHOVE PRIPRAVE HYDROPROCESSING CATALYSTS AND METHODS FOR MAKING THEREOF
<b>B01J 23/85</b> (2006.01)	P20240945	KATALIZATORI ZA HIDROPRERADU I POSTUPCI NJIHOVE PRIPRAVE HYDROPROCESSING CATALYSTS AND METHODS FOR MAKING THEREOF
<b>B01J 23/883</b> (2006.01)	P20240945	KATALIZATORI ZA HIDROPRERADU I POSTUPCI NJIHOVE PRIPRAVE HYDROPROCESSING CATALYSTS AND METHODS FOR MAKING THEREOF
<b>B01J 23/887</b> (2006.01)	P20240945	KATALIZATORI ZA HIDROPRERADU I POSTUPCI NJIHOVE PRIPRAVE HYDROPROCESSING CATALYSTS AND METHODS FOR MAKING THEREOF
<b>B01J 27/051</b> (2006.01)	P20240945	KATALIZATORI ZA HIDROPRERADU I POSTUPCI NJIHOVE PRIPRAVE HYDROPROCESSING CATALYSTS AND METHODS FOR MAKING THEREOF
<b>B01J 35/00</b> (2024.01)	P20240945	KATALIZATORI ZA HIDROPRERADU I POSTUPCI NJIHOVE PRIPRAVE HYDROPROCESSING CATALYSTS AND METHODS FOR MAKING THEREOF
<b>B01J 35/60</b> (2024.01)	P20240945	KATALIZATORI ZA HIDROPRERADU I POSTUPCI NJIHOVE PRIPRAVE HYDROPROCESSING CATALYSTS AND METHODS FOR MAKING THEREOF
<b>B01J 37/00</b> (2006.01)	P20240945	KATALIZATORI ZA HIDROPRERADU I POSTUPCI NJIHOVE PRIPRAVE HYDROPROCESSING CATALYSTS AND METHODS FOR MAKING THEREOF
<b>B01J 37/20</b> (2006.01)	P20240945	KATALIZATORI ZA HIDROPRERADU I POSTUPCI NJIHOVE PRIPRAVE HYDROPROCESSING CATALYSTS AND METHODS FOR MAKING THEREOF
<b>B07C 5/34</b> (2006.01)	P20240946	POSTUPAK SORTIRANJA SORTING METHOD
<b>B08B 9/053</b> (2006.01)	P20240967	SISTEMI I POSTUPCI ZA DEKOKSIRANJE PEĆI ZA KOKSIRANJE TOKOM PROCESA ODLOŽENOG KOKSANJA SYSTEMS AND METHODS FOR DECOKING A COKER FURNACE DURING A DELAYED COKING PROCESS
<b>B08B 9/055</b> (2006.01)	P20240967	SISTEMI I POSTUPCI ZA DEKOKSIRANJE PEĆI ZA KOKSIRANJE TOKOM PROCESA ODLOŽENOG KOKSANJA SYSTEMS AND METHODS FOR DECOKING A COKER FURNACE DURING A DELAYED COKING PROCESS
<b>B21D 1/02</b> (2006.01)	P20240960	POSTUPAK I UREĐAJ ZA IZRAVNAVANJE MATERIJALA U OBLIKU ŽICE ILI TRAKE METHOD AND DEVICE FOR STRAIGHTENING WIRE OR STRIP MATERIAL
<b>B21D 3/05</b> (2006.01)	P20240960	POSTUPAK I UREĐAJ ZA IZRAVNAVANJE MATERIJALA U OBLIKU ŽICE ILI TRAKE METHOD AND DEVICE FOR STRAIGHTENING WIRE OR STRIP MATERIAL
<b>B21F 1/02</b> (2006.01)	P20240960	POSTUPAK I UREĐAJ ZA IZRAVNAVANJE MATERIJALA U OBLIKU ŽICE ILI TRAKE METHOD AND DEVICE FOR STRAIGHTENING WIRE OR STRIP MATERIAL
<b>B29C 35/04</b> (2006.01)	P20240978	UREĐAJ ZA SUŠENJE STUPNE KONSTRUKCIJE I NAČIN IZRADE STUPNE KONSTRUKCIJE DRYING DEVICE FOR COLUMNAR STRUCTURE, AND METHOD FOR MANUFACTURING COLUMNAR STRUCTURE
<b>B29C 71/02</b> (2006.01)	P20240978	UREĐAJ ZA SUŠENJE STUPNE KONSTRUKCIJE I NAČIN IZRADE STUPNE KONSTRUKCIJE DRYING DEVICE FOR COLUMNAR STRUCTURE, AND METHOD FOR MANUFACTURING COLUMNAR STRUCTURE
<b>B61J 3/12</b> (2006.01)	P20240982	UREĐAJ ZA POKRETANJE VALJNOG TERETA NA TRAČNICAMA DEVICE FOR MOVING A ROLLING LOAD ON RAILS
<b>B63B 32/10</b> (2020.01)	P20240983	DASKA ZA SURFANJE SA IZMJENJIVOM BATERIJOM SURFBOARD WITH REPLACEABLE BATTERY
<b>B63B 32/10</b> (2020.01)	P20240984	DASKA SA RUČKOM SURFBOARD WITH HANDLE
<b>B63H 21/17</b> (2006.01)	P20240981	DASKA ZA SURFANJE S IZMJENJIVOM BATERIJOM I POTISNIM MEHANIZMOM SURFBOARD WITH REPLACEABLE BATTERY AND PUSH-UP MECHANISM
<b>B65G 33/34</b> (2006.01)	P20240940	UREĐAJ ZA TRANSPORTIRANJE KRUTINA DEVICE FOR TRANSPORTING SOLIDS
<b>B65G 57/03</b> (2006.01)	P20240947	UREĐAJ ZA AUTOMATIZIRANO PUNJENJE NOSAČA TERETA KOJI SADRŽI TOVARNE JEDINICE KOJE TVORE TOVARNI SLOG I ODGOVARAJUĆI POSTUPAK DEVICE FOR AUTOMATICALLY LOADING A LOAD CARRIER WITH LOADING UNITS FORMING A LOAD STACK AND METHOD FOR SAME
<b>B65G 57/112</b> (2006.01)	P20240947	UREĐAJ ZA AUTOMATIZIRANO PUNJENJE NOSAČA TERETA KOJI SADRŽI TOVARNE JEDINICE KOJE TVORE TOVARNI SLOG I ODGOVARAJUĆI POSTUPAK DEVICE FOR AUTOMATICALLY LOADING A LOAD CARRIER WITH LOADING UNITS FORMING A LOAD STACK AND METHOD FOR SAME
<b>B65G 57/22</b> (2006.01)	P20240947	UREĐAJ ZA AUTOMATIZIRANO PUNJENJE NOSAČA TERETA KOJI SADRŽI TOVARNE JEDINICE KOJE TVORE TOVARNI SLOG I ODGOVARAJUĆI POSTUPAK DEVICE FOR AUTOMATICALLY LOADING A LOAD CARRIER WITH LOADING UNITS FORMING A LOAD STACK AND METHOD FOR SAME
<b>B65H 16/06</b> (2006.01)	P20240955	ULOŽAK ZA PUNJENJE DISPENZERA REFILL FOR A DISPENSER
<b>B65H 16/06</b> (2006.01)	P20240969	ULOŽAK ZA PUNJENJE DISPENZERA REFILL FOR A DISPENSER
<b>B65H 35/00</b> (2006.01)	P20240955	ULOŽAK ZA PUNJENJE DISPENZERA REFILL FOR A DISPENSER
<b>B65H 35/00</b> (2006.01)	P20240969	ULOŽAK ZA PUNJENJE DISPENZERA REFILL FOR A DISPENSER
<b>B65H 75/08</b> (2006.01)	P20240955	ULOŽAK ZA PUNJENJE DISPENZERA REFILL FOR A DISPENSER

MKP (51)	Broj patenta (11)	Naziv izuma (54)
<b>B65H 75/08</b> (2006.01)	P20240969	ULOŽAK ZA PUNJENJE DISPENZERA REFILL FOR A DISPENSER
<b>B65H 75/18</b> (2006.01)	P20240955	ULOŽAK ZA PUNJENJE DISPENZERA REFILL FOR A DISPENSER
<b>B65H 75/18</b> (2006.01)	P20240969	ULOŽAK ZA PUNJENJE DISPENZERA REFILL FOR A DISPENSER
<b>B65H 75/24</b> (2006.01)	P20240955	ULOŽAK ZA PUNJENJE DISPENZERA REFILL FOR A DISPENSER
<b>B66C 13/30</b> (2006.01)	P20240883	VOZILO OPERATERA S POMOĆNIM UREĐAJEM ZA CENTRIRANJE OPERATOR VEHICLE WITH ASSISTED CENTRING DEVICE
<b>B66C 23/84</b> (2006.01)	P20240883	VOZILO OPERATERA S POMOĆNIM UREĐAJEM ZA CENTRIRANJE OPERATOR VEHICLE WITH ASSISTED CENTRING DEVICE
<b>B66F 9/065</b> (2006.01)	P20240883	VOZILO OPERATERA S POMOĆNIM UREĐAJEM ZA CENTRIRANJE OPERATOR VEHICLE WITH ASSISTED CENTRING DEVICE
<b>C01B 39/02</b> (2006.01)	P20241001	PRIPRAVAK NA BAZI HIDROLIZIRANIH FRAGMENTA TOPIVIH U VODI KLINOPTILOLITA COMPOSITION BASED ON WATER-SOLUBLE HYDROLYZED CLINOPTILOLITE FRAGMENTS
<b>C01B 39/46</b> (2006.01)	P20241001	PRIPRAVAK NA BAZI HIDROLIZIRANIH FRAGMENTA TOPIVIH U VODI KLINOPTILOLITA COMPOSITION BASED ON WATER-SOLUBLE HYDROLYZED CLINOPTILOLITE FRAGMENTS
<b>C04B 2/12</b> (2006.01)	P20240989	PROCES ZA KALCINACIJU MINERALNE STIJENE U RAVNOJ VERTIKALNOJ REGENERATIVNOJ PEČI S PARALELNIM PROTOKOM, I PEČI KOJA SE KORISTI METHOD FOR CALCINING MINERAL ROCK IN A REGENERATIVE PARALLEL-FLOW VERTICAL SHAFT FURNACE, AND FURNACE USED
<b>C07C 235/78</b> (2006.01)	P20240966	DERIVATI 4-(P-HINONIL)-2-HIDROKSIBUTANAMIDA ZA LIJEČENJE MITOHONDRIJALNIH BOLESTI 4-(P-QUINONYL)-2-HYDROXYBUTANAMIDE DERIVATIVES FOR TREATMENT OF MITOCHONDRIAL DISEASES
<b>C07C 275/16</b> (2006.01)	P20240979	PARA-AMINO-BENZIL POVEZIVAČI, POSTUPAK NJIHOVE PRIPREME I NJIHOVA UPOTREBA U KONJUGATIMA PARA-AMINO-BENZYL LINKERS, PROCESS FOR THEIR PREPARATION AND THEIR USE IN CONJUGATES
<b>C07C 317/28</b> (2006.01)	P20240966	DERIVATI 4-(P-HINONIL)-2-HIDROKSIBUTANAMIDA ZA LIJEČENJE MITOHONDRIJALNIH BOLESTI 4-(P-QUINONYL)-2-HYDROXYBUTANAMIDE DERIVATIVES FOR TREATMENT OF MITOCHONDRIAL DISEASES
<b>C07D 207/09</b> (2006.01)	P20240979	PARA-AMINO-BENZIL POVEZIVAČI, POSTUPAK NJIHOVE PRIPREME I NJIHOVA UPOTREBA U KONJUGATIMA PARA-AMINO-BENZYL LINKERS, PROCESS FOR THEIR PREPARATION AND THEIR USE IN CONJUGATES
<b>C07D 207/27</b> (2006.01)	P20240966	DERIVATI 4-(P-HINONIL)-2-HIDROKSIBUTANAMIDA ZA LIJEČENJE MITOHONDRIJALNIH BOLESTI 4-(P-QUINONYL)-2-HYDROXYBUTANAMIDE DERIVATIVES FOR TREATMENT OF MITOCHONDRIAL DISEASES
<b>C07D 207/452</b> (2006.01)	P20240979	PARA-AMINO-BENZIL POVEZIVAČI, POSTUPAK NJIHOVE PRIPREME I NJIHOVA UPOTREBA U KONJUGATIMA PARA-AMINO-BENZYL LINKERS, PROCESS FOR THEIR PREPARATION AND THEIR USE IN CONJUGATES
<b>C07D 207/456</b> (2006.01)	P20240979	PARA-AMINO-BENZIL POVEZIVAČI, POSTUPAK NJIHOVE PRIPREME I NJIHOVA UPOTREBA U KONJUGATIMA PARA-AMINO-BENZYL LINKERS, PROCESS FOR THEIR PREPARATION AND THEIR USE IN CONJUGATES
<b>C07D 213/40</b> (2006.01)	P20240966	DERIVATI 4-(P-HINONIL)-2-HIDROKSIBUTANAMIDA ZA LIJEČENJE MITOHONDRIJALNIH BOLESTI 4-(P-QUINONYL)-2-HYDROXYBUTANAMIDE DERIVATIVES FOR TREATMENT OF MITOCHONDRIAL DISEASES
<b>C07D 223/04</b> (2006.01)	P20240966	DERIVATI 4-(P-HINONIL)-2-HIDROKSIBUTANAMIDA ZA LIJEČENJE MITOHONDRIJALNIH BOLESTI 4-(P-QUINONYL)-2-HYDROXYBUTANAMIDE DERIVATIVES FOR TREATMENT OF MITOCHONDRIAL DISEASES
<b>C07D 231/38</b> (2006.01)	P20241011	FUNGICIDNI NITROANILINO SUPSTITUIRANI PIRAZOLI FUNGICIDAL NITROANILINO SUBSTITUTED PYRAZOLES
<b>C07D 233/61</b> (2006.01)	P20240966	DERIVATI 4-(P-HINONIL)-2-HIDROKSIBUTANAMIDA ZA LIJEČENJE MITOHONDRIJALNIH BOLESTI 4-(P-QUINONYL)-2-HYDROXYBUTANAMIDE DERIVATIVES FOR TREATMENT OF MITOCHONDRIAL DISEASES
<b>C07D 257/06</b> (2006.01)	P20240890	HERBICIDNI SPOJEVI HERBICIDAL COMPOUNDS
<b>C07D 271/113</b> (2006.01)	P20240890	HERBICIDNI SPOJEVI HERBICIDAL COMPOUNDS
<b>C07D 295/02</b> (2006.01)	P20240966	DERIVATI 4-(P-HINONIL)-2-HIDROKSIBUTANAMIDA ZA LIJEČENJE MITOHONDRIJALNIH BOLESTI 4-(P-QUINONYL)-2-HYDROXYBUTANAMIDE DERIVATIVES FOR TREATMENT OF MITOCHONDRIAL DISEASES
<b>C07D 295/185</b> (2006.01)	P20240966	DERIVATI 4-(P-HINONIL)-2-HIDROKSIBUTANAMIDA ZA LIJEČENJE MITOHONDRIJALNIH BOLESTI 4-(P-QUINONYL)-2-HYDROXYBUTANAMIDE DERIVATIVES FOR TREATMENT OF MITOCHONDRIAL DISEASES

MKP (51)	Broj patenta (11)	Naziv izuma (54)
<b>C07D 295/192</b> (2006.01)	P20240966	DERIVATI 4-(P-HINONIL)-2-HIDROKSIBUTANAMIDA ZA LIJEČENJE MITOHONDRIJALNIH BOLESTI 4-(P-QUINONYL)-2-HYDROXYBUTANAMIDE DERIVATIVES FOR TREATMENT OF MITOCHONDRIAL DISEASES
<b>C07D 295/24</b> (2006.01)	P20240966	DERIVATI 4-(P-HINONIL)-2-HIDROKSIBUTANAMIDA ZA LIJEČENJE MITOHONDRIJALNIH BOLESTI 4-(P-QUINONYL)-2-HYDROXYBUTANAMIDE DERIVATIVES FOR TREATMENT OF MITOCHONDRIAL DISEASES
<b>C07D 307/14</b> (2006.01)	P20240966	DERIVATI 4-(P-HINONIL)-2-HIDROKSIBUTANAMIDA ZA LIJEČENJE MITOHONDRIJALNIH BOLESTI 4-(P-QUINONYL)-2-HYDROXYBUTANAMIDE DERIVATIVES FOR TREATMENT OF MITOCHONDRIAL DISEASES
<b>C07D 307/48</b> (2006.01)	P20240885	SUSTAV I POSTUPAK ZA NEPREKIDNU PROIZVODNJU FURFURALA UPORABOM OTOPINE PENTOZE KOJA SADRŽI KISELINU SYSTEM AND METHOD FOR CONTINUOUSLY PREPARING FURFURAL USING ACID-CONTAINING PENTOSE SOLUTION
<b>C07D 307/50</b> (2006.01)	P20240885	SUSTAV I POSTUPAK ZA NEPREKIDNU PROIZVODNJU FURFURALA UPORABOM OTOPINE PENTOZE KOJA SADRŽI KISELINU SYSTEM AND METHOD FOR CONTINUOUSLY PREPARING FURFURAL USING ACID-CONTAINING PENTOSE SOLUTION
<b>C07D 401/12</b> (2006.01)	P20240890	HERBICIDNI SPOJEVI HERBICIDAL COMPOUNDS
<b>C07D 403/12</b> (2006.01)	P20240890	HERBICIDNI SPOJEVI HERBICIDAL COMPOUNDS
<b>C07D 405/12</b> (2006.01)	P20240979	PARA-AMINO-BENZIL POVEZIVAČI, POSTUPAK NJIHOVE PRIPREME I NJIHOVA UPOTREBA U KONJUGATIMA PARA-AMINO-BENZYL LINKERS, PROCESS FOR THEIR PREPARATION AND THEIR USE IN CONJUGATES
<b>C07D 409/12</b> (2006.01)	P20240890	HERBICIDNI SPOJEVI HERBICIDAL COMPOUNDS
<b>C07D 413/12</b> (2006.01)	P20240890	HERBICIDNI SPOJEVI HERBICIDAL COMPOUNDS
<b>C07D 417/12</b> (2006.01)	P20240890	HERBICIDNI SPOJEVI HERBICIDAL COMPOUNDS
<b>C07D 471/04</b> (2006.01)	P20241002	DIMETIL AMINO AZETIDIN AMIDI KAO INHIBITORI JAK DIMETHYL AMINO AZETIDINE AMIDES AS JAK INHIBITORS
<b>C07D 487/04</b> (2006.01)	P20240937	HETEROARIL SPOJ SA KONDEZIRANIM PRSTENOM I NJIHOVA PRIMJENA KAO TRK INHIBITORA FUSED RING HETEROARYL COMPOUNDS AND THEIR USE AS TRK INHIBITORS
<b>C07D 487/04</b> (2006.01)	P20240994	SPOJ INHIBITORA JAK I NJEGOVA UPORABA JAK INHIBITOR COMPOUND AND USE THEREOF
<b>C07D 491/22</b> (2006.01)	P20240979	PARA-AMINO-BENZIL POVEZIVAČI, POSTUPAK NJIHOVE PRIPREME I NJIHOVA UPOTREBA U KONJUGATIMA PARA-AMINO-BENZYL LINKERS, PROCESS FOR THEIR PREPARATION AND THEIR USE IN CONJUGATES
<b>C07D 519/00</b> (2006.01)	P20240994	SPOJ INHIBITORA JAK I NJEGOVA UPORABA JAK INHIBITOR COMPOUND AND USE THEREOF
<b>C07K 14/135</b> (2006.01)	P20240996	PREFUZIJA RSV F PROTEINA I NJIHOVA UPORABA PREFUSION RSV F PROTEINS AND THEIR USE
<b>C07K 14/44</b> (2006.01)	P20240949	HIBRIDNI INTERFERONI ZA LIJEČENJE VIRUSNIH INFEKCIJA HYBRID INTERFERONS FOR TREATING VIRAL INFECTIONS
<b>C07K 14/47</b> (2006.01)	P20240997	VARIJABILNI FRAGMENTI ANTITIJELA KOJI SE MOGU UMETNUTI I MODIFICIRANE A1-A2 DOMENE NKG2D LIGANADA, KAO I NEPRIRODNI NKG2D LIGANDI KOJI SE VEŽU ZA NEPRIRODNE NKG2D RECEPTORE INSERTABLE VARIABLE FRAGMENTS OF ANTIBODIES AND MODIFIED A1-A2 DOMAINS OF NKG2D LIGANDS, AND NON-NATURAL NKG2D LIGANDS THAT BIND NON-NATURAL NKG2D RECEPTORS
<b>C07K 14/47</b> (2006.01)	P20240998	T STANIČNI RECEPTORI T CELL RECEPTORS
<b>C07K 14/54</b> (2006.01)	P20240999	GLODAVAČKI MODELI BOLESTI DITRA I NJIHOVA UPOTREBA RODENT MODELS OF DITRA DISEASE AND USES THEREOF
<b>C07K 14/56</b> (2006.01)	P20240949	HIBRIDNI INTERFERONI ZA LIJEČENJE VIRUSNIH INFEKCIJA HYBRID INTERFERONS FOR TREATING VIRAL INFECTIONS
<b>C07K 14/56</b> (2006.01)	P20240992	PRIPRAVCI I METODE VEZANE ZA LIJEČENJE BOLESTI COMPOSITIONS AND METHODS RELATING TO THE TREATMENT OF DISEASES
<b>C07K 14/705</b> (2006.01)	P20240907	LIGANDI ZA CILJANJE INTEGRINA I NJIHOVA PRIMJENA INTEGRIN TARGETING LIGANDS AND USES THEREOF
<b>C07K 14/71</b> (2006.01)	P20240974	PRIPRAVCI ZA UPORABU U LIJEČENJU MIJELOFIBROZE COMPOSITIONS FOR USE IN TREATING MYELOFIBROSIS
<b>C07K 14/715</b> (2006.01)	P20240999	GLODAVAČKI MODELI BOLESTI DITRA I NJIHOVA UPOTREBA RODENT MODELS OF DITRA DISEASE AND USES THEREOF
<b>C07K 14/725</b> (2006.01)	P20240998	T STANIČNI RECEPTORI T CELL RECEPTORS

MKP (51)	Broj patenta (11)	Naziv izuma (54)
<b>C07K 14/74</b> (2006.01)	P20240997	VARIJABILNI FRAGMENTI ANTITIJELA KOJI SE MOGU UMETNUTI I MODIFICIRANE A1-A2 DOMENE NKG2D LIGANADA, KAO I NEPRIRODNI NKG2D LIGANDI KOJI SE VEŽU ZA NEPRIRODNE NKG2D RECEPTORE INSERTABLE VARIABLE FRAGMENTS OF ANTIBODIES AND MODIFIED A1-A2 DOMAINS OF NKG2D LIGANDS, AND NON-NATURAL NKG2D LIGANDS THAT BIND NON-NATURAL NKG2D RECEPTORS
<b>C07K 16/28</b> (2006.01)	P20240939	ANTI-CD3 PROTUTIJELA I METODE UPORABE ANTI-CD3 ANTIBODIES AND METHODS OF USE
<b>C07K 16/28</b> (2006.01)	P20240959	KOMBINIRANA TERAPIJA BISPECIFIČNOM ANTIGEN VEZUJUĆOM MOLEKULOM KOJA AKTIVIRA T STANICE I ANTAGONISTOM VEZIVANJA OSI PD-1 COMBINATION THERAPY OF T CELL ACTIVATING BISPECIFIC ANTIGEN BINDING MOLECULES AND PD-1 AXIS BINDING ANTAGONISTS
<b>C07K 16/28</b> (2006.01)	P20240961	HUMANIZIRANA ANTI-IL-1R3 PROTUTIJELA HUMANIZED ANTI-IL-1R3 ANTIBODIES
<b>C07K 16/28</b> (2006.01)	P20240971	POLIPEPTIDI ZA REGRUITIRANJE T-STANICA NA TEMELJU CD3 REAKTIVNOSTI T CELL RECRUITING POLYPEPTIDES BASED ON CD3 REACTIVITY
<b>C07K 16/28</b> (2006.01)	P20240975	PROTUTIJELA SPECIFIČNA ZA CD3 I NJIHOVA UPOTREBA ANTIBODIES SPECIFIC FOR CD3 AND USES THEREOF
<b>C07K 16/28</b> (2006.01)	P20240997	VARIJABILNI FRAGMENTI ANTITIJELA KOJI SE MOGU UMETNUTI I MODIFICIRANE A1-A2 DOMENE NKG2D LIGANADA, KAO I NEPRIRODNI NKG2D LIGANDI KOJI SE VEŽU ZA NEPRIRODNE NKG2D RECEPTORE INSERTABLE VARIABLE FRAGMENTS OF ANTIBODIES AND MODIFIED A1-A2 DOMAINS OF NKG2D LIGANDS, AND NON-NATURAL NKG2D LIGANDS THAT BIND NON-NATURAL NKG2D RECEPTORS
<b>C07K 16/28</b> (2006.01)	P20241013	PROTUTIJELA ZA KELATIRANE RADIONUKLIDE ANTIBODIES FOR CHELATED RADIONUCLIDES
<b>C07K 16/30</b> (2006.01)	P20240939	ANTI-CD3 PROTUTIJELA I METODE UPORABE ANTI-CD3 ANTIBODIES AND METHODS OF USE
<b>C07K 16/30</b> (2006.01)	P20241013	PROTUTIJELA ZA KELATIRANE RADIONUKLIDE ANTIBODIES FOR CHELATED RADIONUCLIDES
<b>C07K 16/32</b> (2006.01)	P20240997	VARIJABILNI FRAGMENTI ANTITIJELA KOJI SE MOGU UMETNUTI I MODIFICIRANE A1-A2 DOMENE NKG2D LIGANADA, KAO I NEPRIRODNI NKG2D LIGANDI KOJI SE VEŽU ZA NEPRIRODNE NKG2D RECEPTORE INSERTABLE VARIABLE FRAGMENTS OF ANTIBODIES AND MODIFIED A1-A2 DOMAINS OF NKG2D LIGANDS, AND NON-NATURAL NKG2D LIGANDS THAT BIND NON-NATURAL NKG2D RECEPTORS
<b>C07K 16/32</b> (2006.01)	P20241013	PROTUTIJELA ZA KELATIRANE RADIONUKLIDE ANTIBODIES FOR CHELATED RADIONUCLIDES
<b>C07K 16/44</b> (2006.01)	P20241013	PROTUTIJELA ZA KELATIRANE RADIONUKLIDE ANTIBODIES FOR CHELATED RADIONUCLIDES
<b>C07K 16/46</b> (2006.01)	P20240939	ANTI-CD3 PROTUTIJELA I METODE UPORABE ANTI-CD3 ANTIBODIES AND METHODS OF USE
<b>C08B 37/08</b> (2006.01)	P20240968	KONJUGAT HA-PAKLITAKSEL ZA LIJEČENJE MEZOTELIOMA HA-PACLITAXEL CONJUGATE FOR TREATMENT OF MESOTHELIOMA
<b>C08G 65/36</b> (2006.01)	P20240886	POSTUPAK PROIZVODNJE PROIZVODA NA TEMELJU MINERALNIH ILI ORGANSKIH VLAKANA PROCESS FOR MANUFACTURING A PRODUCT BASED ON MINERAL OR ORGANIC FIBERS
<b>C08J 11/16</b> (2006.01)	P20240813	POSTUPAK I UREĐAJ ZA RECIKLAŽU OTPADA KOJI SADRŽI POLIKONDENZAT METHOD AND DEVICE FOR RECYCLING POLYCONDENSATE-CONTAINING WASTE
<b>C08L 5/08</b> (2006.01)	P20240968	KONJUGAT HA-PAKLITAKSEL ZA LIJEČENJE MEZOTELIOMA HA-PACLITAXEL CONJUGATE FOR TREATMENT OF MESOTHELIOMA
<b>C09C 1/28</b> (2006.01)	P20241001	PRIPRAVAK NA BAZI HIDROLIZIRANIH FRAGMENTA TOPIVIH U VODI KLINOPTILOLITA COMPOSITION BASED ON WATER-SOLUBLE HYDROLYZED CLINOPTILOLITE FRAGMENTS
<b>C09C 1/40</b> (2006.01)	P20241001	PRIPRAVAK NA BAZI HIDROLIZIRANIH FRAGMENTA TOPIVIH U VODI KLINOPTILOLITA COMPOSITION BASED ON WATER-SOLUBLE HYDROLYZED CLINOPTILOLITE FRAGMENTS
<b>C10B 43/06</b> (2006.01)	P20240967	SISTEMI I POSTUPCI ZA DEKOKSIRANJE PEĆI ZA KOKSIRANJE TOKOM PROCESA ODLOŽENOG KOKSANJA SYSTEMS AND METHODS FOR DECOKING A COKER FURNACE DURING A DELAYED COKING PROCESS
<b>C10G 49/04</b> (2006.01)	P20240945	KATALIZATORI ZA HIDROPRERADU I POSTUPCI NJIHOVE PRIPRAVE HYDROPROCESSING CATALYSTS AND METHODS FOR MAKING THEREOF
<b>C10G 49/06</b> (2006.01)	P20240945	KATALIZATORI ZA HIDROPRERADU I POSTUPCI NJIHOVE PRIPRAVE HYDROPROCESSING CATALYSTS AND METHODS FOR MAKING THEREOF
<b>C10G 49/12</b> (2006.01)	P20240945	KATALIZATORI ZA HIDROPRERADU I POSTUPCI NJIHOVE PRIPRAVE HYDROPROCESSING CATALYSTS AND METHODS FOR MAKING THEREOF
<b>C10G 75/00</b> (2006.01)	P20240967	SISTEMI I POSTUPCI ZA DEKOKSIRANJE PEĆI ZA KOKSIRANJE TOKOM PROCESA ODLOŽENOG KOKSANJA SYSTEMS AND METHODS FOR DECOKING A COKER FURNACE DURING A DELAYED COKING PROCESS
<b>C10G 9/16</b> (2006.01)	P20240967	SISTEMI I POSTUPCI ZA DEKOKSIRANJE PEĆI ZA KOKSIRANJE TOKOM PROCESA ODLOŽENOG KOKSANJA SYSTEMS AND METHODS FOR DECOKING A COKER FURNACE DURING A DELAYED COKING PROCESS
<b>C12N 15/113</b> (2010.01)	P20240963	BICISTRONSKI AAV VEKTOR ZA RNK INTERFERENCIJU KOD ALS BICISTRONIC AAV VECTOR FOR RNA INTERFERENCE IN ALS

MKP (51)	Broj patenta (11)	Naziv izuma (54)
<b>C12N 15/45</b> (2006.01)	P20240996	PREFUZIJA RSV F PROTEINA I NJIHOVA UPORABA PREFUSION RSV F PROTEINS AND THEIR USE
<b>C12N 15/62</b> (2006.01)	P20240996	PREFUZIJA RSV F PROTEINA I NJIHOVA UPORABA PREFUSION RSV F PROTEINS AND THEIR USE
<b>C12N 15/85</b> (2006.01)	P20240908	SVINJA I STANICE OTPORNE NA VIRUS REPRODUKTIVNOG I RESPIRATORNOG SINDROMA SVINJA (PRRSV) KOJE IMAJU MODIFICIRANE CD163 GENE PORCINE REPRODUCTIVE AND RESPIRATORY SYNDROME VIRUS (PRRSV)-RESISTANT PORCINE AND CELLS HAVING MODIFIED CD163 GENES
<b>C12N 15/85</b> (2006.01)	P20240999	GLODAVAČKI MODELI BOLESTI DITRA I NJIHOVA UPOTREBA RODENT MODELS OF DITRA DISEASE AND USES THEREOF
<b>C12N 15/864</b> (2006.01)	P20240963	BICISTRONSKI AAV VEKTOR ZA RNK INTERFERENCIJU KOD ALS BICISTRONIC AAV VECTOR FOR RNA INTERFERENCE IN ALS
<b>C12N 15/877</b> (2010.01)	P20240908	SVINJA I STANICE OTPORNE NA VIRUS REPRODUKTIVNOG I RESPIRATORNOG SINDROMA SVINJA (PRRSV) KOJE IMAJU MODIFICIRANE CD163 GENE PORCINE REPRODUCTIVE AND RESPIRATORY SYNDROME VIRUS (PRRSV)-RESISTANT PORCINE AND CELLS HAVING MODIFIED CD163 GENES
<b>C12N 15/90</b> (2006.01)	P20240908	SVINJA I STANICE OTPORNE NA VIRUS REPRODUKTIVNOG I RESPIRATORNOG SINDROMA SVINJA (PRRSV) KOJE IMAJU MODIFICIRANE CD163 GENE PORCINE REPRODUCTIVE AND RESPIRATORY SYNDROME VIRUS (PRRSV)-RESISTANT PORCINE AND CELLS HAVING MODIFIED CD163 GENES
<b>C12N 5/0783</b> (2010.01)	P20240997	VARIJABILNI FRAGMENTI ANTITIJELA KOJI SE MOGU UMETNUTI I MODIFICIRANE A1-A2 DOMENE NKG2D LIGANADA, KAO I NEPRIRODNI NKG2D LIGANDI KOJI SE VEŽU ZA NEPRIRODNE NKG2D RECEPTORE INSERTABLE VARIABLE FRAGMENTS OF ANTIBODIES AND MODIFIED A1-A2 DOMAINS OF NKG2D LIGANDS, AND NON-NATURAL NKG2D LIGANDS THAT BIND NON-NATURAL NKG2D RECEPTORS
<b>C12Q 1/34</b> (2006.01)	P20240948	POSTUPCI ISPITIVANJA FAMINA FAMIN ASSAY METHODS
<b>C12Q 1/48</b> (2006.01)	P20240948	POSTUPCI ISPITIVANJA FAMINA FAMIN ASSAY METHODS
<b>D04B 1/26</b> (2006.01)	P20240973	NAPRAVA ZA UKLANJANJE ZA SKIDANJE PLETENE CJEVASTE PROIZVODNJE IZ KRUŽNOG PLETEČEG STROJA ZA ČARAPE ILI SLIČNO REMOVAL DEVICE FOR REMOVING A KNITTED TUBULAR MANUFACTURE FROM A CIRCULAR KNITTING MACHINE FOR HOSIERY OR THE LIKE
<b>D04B 1/26</b> (2006.01)	P20240991	NAPRAVA ZA UKLANJANJE ZA SKIDANJE PLETENE CJEVASTE PROIZVODNJE IZ KRUŽNOG PLETEČEG STROJA ZA ČARAPE ILI SLIČNO REMOVAL DEVICE FOR REMOVING A TUBULAR KNITTED MANUFACTURE FROM A CIRCULAR KNITTING MACHINE FOR HOSIERY OR THE LIKE
<b>D04B 15/02</b> (2006.01)	P20240973	NAPRAVA ZA UKLANJANJE ZA SKIDANJE PLETENE CJEVASTE PROIZVODNJE IZ KRUŽNOG PLETEČEG STROJA ZA ČARAPE ILI SLIČNO REMOVAL DEVICE FOR REMOVING A KNITTED TUBULAR MANUFACTURE FROM A CIRCULAR KNITTING MACHINE FOR HOSIERY OR THE LIKE
<b>D04B 15/02</b> (2006.01)	P20240991	NAPRAVA ZA UKLANJANJE ZA SKIDANJE PLETENE CJEVASTE PROIZVODNJE IZ KRUŽNOG PLETEČEG STROJA ZA ČARAPE ILI SLIČNO REMOVAL DEVICE FOR REMOVING A TUBULAR KNITTED MANUFACTURE FROM A CIRCULAR KNITTING MACHINE FOR HOSIERY OR THE LIKE
<b>D04B 9/40</b> (2006.01)	P20240973	NAPRAVA ZA UKLANJANJE ZA SKIDANJE PLETENE CJEVASTE PROIZVODNJE IZ KRUŽNOG PLETEČEG STROJA ZA ČARAPE ILI SLIČNO REMOVAL DEVICE FOR REMOVING A KNITTED TUBULAR MANUFACTURE FROM A CIRCULAR KNITTING MACHINE FOR HOSIERY OR THE LIKE
<b>D04B 9/40</b> (2006.01)	P20240991	NAPRAVA ZA UKLANJANJE ZA SKIDANJE PLETENE CJEVASTE PROIZVODNJE IZ KRUŽNOG PLETEČEG STROJA ZA ČARAPE ILI SLIČNO REMOVAL DEVICE FOR REMOVING A TUBULAR KNITTED MANUFACTURE FROM A CIRCULAR KNITTING MACHINE FOR HOSIERY OR THE LIKE
<b>D04B 9/56</b> (2006.01)	P20240973	NAPRAVA ZA UKLANJANJE ZA SKIDANJE PLETENE CJEVASTE PROIZVODNJE IZ KRUŽNOG PLETEČEG STROJA ZA ČARAPE ILI SLIČNO REMOVAL DEVICE FOR REMOVING A KNITTED TUBULAR MANUFACTURE FROM A CIRCULAR KNITTING MACHINE FOR HOSIERY OR THE LIKE
<b>D04H 3/002</b> (2012.01)	P20240938	ZAŠTITNA NAPRAVA, SREDSTVA ZA OSIGURANJE STRMINA KAO I UPOTREBA I POSTUPAK IZRADE ZAŠTITNE NAPRAVE PROTECTIVE DEVICE, SLOPE SECURING MEANS AS WELL AS USE OF AND METHOD FOR PRODUCING THE PROTECTIVE DEVICE
<b>D04H 3/011</b> (2012.01)	P20240938	ZAŠTITNA NAPRAVA, SREDSTVA ZA OSIGURANJE STRMINA KAO I UPOTREBA I POSTUPAK IZRADE ZAŠTITNE NAPRAVE PROTECTIVE DEVICE, SLOPE SECURING MEANS AS WELL AS USE OF AND METHOD FOR PRODUCING THE PROTECTIVE DEVICE
<b>D04H 3/016</b> (2012.01)	P20240938	ZAŠTITNA NAPRAVA, SREDSTVA ZA OSIGURANJE STRMINA KAO I UPOTREBA I POSTUPAK IZRADE ZAŠTITNE NAPRAVE PROTECTIVE DEVICE, SLOPE SECURING MEANS AS WELL AS USE OF AND METHOD FOR PRODUCING THE PROTECTIVE DEVICE
<b>D04H 3/07</b> (2012.01)	P20240938	ZAŠTITNA NAPRAVA, SREDSTVA ZA OSIGURANJE STRMINA KAO I UPOTREBA I POSTUPAK IZRADE ZAŠTITNE NAPRAVE PROTECTIVE DEVICE, SLOPE SECURING MEANS AS WELL AS USE OF AND METHOD FOR PRODUCING THE PROTECTIVE DEVICE



MKP (51)	Broj patenta (11)	Naziv izuma (54)
<b>D04H 3/147</b> (2012.01)	P20240938	ZAŠTITNA NAPRAVA, SREDSTVA ZA OSIGURANJE STRMINA KAO I UPOTREBA I POSTUPAK IZRADE ZAŠTITNE NAPRAVE PROTECTIVE DEVICE, SLOPE SECURING MEANS AS WELL AS USE OF AND METHOD FOR PRODUCING THE PROTECTIVE DEVICE
<b>D06M 15/53</b> (2006.01)	P20240886	POSTUPAK PROIZVODNJE PROIZVODA NA TEMELJU MINERALNIH ILI ORGANSKIH VLAKANA PROCESS FOR MANUFACTURING A PRODUCT BASED ON MINERAL OR ORGANIC FIBERS
<b>E01B 19/00</b> (2006.01)	P20241003	ELASTOMERNI PROFIL KAO TOPLINSKA ZAŠTITA ZA TRAČNICE ELASTOMERIC PROFILE AS HEAT SHIELD FOR RAILS
<b>E01C 19/21</b> (2006.01)	P20240962	NAČIN OBNOVE PROMETNE CESTE ZA VOZILA METHOD FOR RENOVATING A ROADWAY
<b>E02B 3/12</b> (2006.01)	P20240938	ZAŠTITNA NAPRAVA, SREDSTVA ZA OSIGURANJE STRMINA KAO I UPOTREBA I POSTUPAK IZRADE ZAŠTITNE NAPRAVE PROTECTIVE DEVICE, SLOPE SECURING MEANS AS WELL AS USE OF AND METHOD FOR PRODUCING THE PROTECTIVE DEVICE
<b>E02D 17/20</b> (2006.01)	P20240938	ZAŠTITNA NAPRAVA, SREDSTVA ZA OSIGURANJE STRMINA KAO I UPOTREBA I POSTUPAK IZRADE ZAŠTITNE NAPRAVE PROTECTIVE DEVICE, SLOPE SECURING MEANS AS WELL AS USE OF AND METHOD FOR PRODUCING THE PROTECTIVE DEVICE
<b>E03B 7/07</b> (2006.01)	P20240976	UKLONJIVI UREĐAJ ZA PODEŠAVANJE VREMENA, SUSTAV, I METODA ZA PODEŠAVANJE ELEKTRONIČKOG UPRAVLJAČA VODOVODNE INSTALACIJE REMOVABLE TIME ADJUSTING DEVICE, SYSTEM, AND METHOD FOR ADJUSTING AN ELECTRONIC PLUMBING CONTROLLER
<b>E04F 13/06</b> (2006.01)	P20240958	PROFIL ZA POVEZIVANJE KOMPONENATA KOJE GRANIČE SA ŽBUKOM S VIŠEDJELNOM BRTVOM CONNECTION PROFILE FOR COMPONENTS BORDERING PLASTER WITH MULTI-PART SEAL
<b>E04F 13/06</b> (2006.01)	P20240972	PRIKLJUČNI PROFIL ZA KOMPONENTE KOJE DODIRUJU ŽBUKU I IMA UZGLOBLJENI POMIČNI KRAK CONNECTION PROFILE FOR COMPONENTS BORDERING PLASTER WITH ARTICULATED HINGE
<b>E04H 15/00</b> (2006.01)	P20240944	PRIJENOSNO SKLONIŠTE A PORTABLE SHELTER
<b>E04H 15/28</b> (2006.01)	P20240944	PRIJENOSNO SKLONIŠTE A PORTABLE SHELTER
<b>E04H 15/48</b> (2006.01)	P20240944	PRIJENOSNO SKLONIŠTE A PORTABLE SHELTER
<b>E05B 19/00</b> (2006.01)	P20240884	ROTACIJSKI MAGNETNI KOMBINACIJSKI ELEMENT KLJUČA ROTATABLE MAGNETIC KEY COMBINATION ELEMENT
<b>E05B 47/00</b> (2006.01)	P20240884	ROTACIJSKI MAGNETNI KOMBINACIJSKI ELEMENT KLJUČA ROTATABLE MAGNETIC KEY COMBINATION ELEMENT
<b>E06B 1/62</b> (2006.01)	P20240958	PROFIL ZA POVEZIVANJE KOMPONENATA KOJE GRANIČE SA ŽBUKOM S VIŠEDJELNOM BRTVOM CONNECTION PROFILE FOR COMPONENTS BORDERING PLASTER WITH MULTI-PART SEAL
<b>E06B 1/62</b> (2006.01)	P20240972	PRIKLJUČNI PROFIL ZA KOMPONENTE KOJE DODIRUJU ŽBUKU I IMA UZGLOBLJENI POMIČNI KRAK CONNECTION PROFILE FOR COMPONENTS BORDERING PLASTER WITH ARTICULATED HINGE
<b>F04D 19/00</b> (2006.01)	P20240990	SERIJSKI VENTILATOR SERIES FAN
<b>F04D 29/38</b> (2006.01)	P20240990	SERIJSKI VENTILATOR SERIES FAN
<b>F04D 29/64</b> (2006.01)	P20240990	SERIJSKI VENTILATOR SERIES FAN
<b>F16L 55/46</b> (2006.01)	P20240967	SISTEMI I POSTUPCI ZA DEKOKSIRANJE PEĆI ZA KOKSIRANJE TOKOM PROCESA ODLOŽENOG KOKSANJA SYSTEMS AND METHODS FOR DECOCKING A COKER FURNACE DURING A DELAYED COKING PROCESS
<b>F24S 30/425</b> (2018.01)	P20240942	ZAKRETNA JEDINICA ZA SUSTAV PRAĆENJA SOLARNIH MODULA PIVOTING UNIT FOR A TRACKING APPARATUS FOR SOLAR MODULES
<b>F26B 15/14</b> (2006.01)	P20240978	UREĐAJ ZA SUŠENJE STUPNE KONSTRUKCIJE I NAČIN IZRADE STUPNE KONSTRUKCIJE DRYING DEVICE FOR COLUMNAR STRUCTURE, AND METHOD FOR MANUFACTURING COLUMNAR STRUCTURE
<b>F26B 21/00</b> (2006.01)	P20240978	UREĐAJ ZA SUŠENJE STUPNE KONSTRUKCIJE I NAČIN IZRADE STUPNE KONSTRUKCIJE DRYING DEVICE FOR COLUMNAR STRUCTURE, AND METHOD FOR MANUFACTURING COLUMNAR STRUCTURE
<b>F26B 3/04</b> (2006.01)	P20240978	UREĐAJ ZA SUŠENJE STUPNE KONSTRUKCIJE I NAČIN IZRADE STUPNE KONSTRUKCIJE DRYING DEVICE FOR COLUMNAR STRUCTURE, AND METHOD FOR MANUFACTURING COLUMNAR STRUCTURE
<b>F26B 9/06</b> (2006.01)	P20240978	UREĐAJ ZA SUŠENJE STUPNE KONSTRUKCIJE I NAČIN IZRADE STUPNE KONSTRUKCIJE DRYING DEVICE FOR COLUMNAR STRUCTURE, AND METHOD FOR MANUFACTURING COLUMNAR STRUCTURE
<b>G01N 33/569</b> (2006.01)	P20240965	STABILNE FORMULACIJE ANTIGENA RLP2086 IZ BAKTERIJE NEISSERIA MENINGITIDIS STABLE FORMULATIONS OF NEISSERIA MENINGITIDIS RLP2086 ANTIGENS

MKP (51)	Broj patenta (11)	Naziv izuma (54)
<b>G01S 17/89</b> (2020.01)	P20240941	DETEKCIJA SMETNJI SIGNALA OPTIČKOG SENZORA UZROKOVANIH OŠTEĆENJEM ILI POKLOPCEM DETECTION OF OPTICAL SENSOR SIGNAL INTERFERENCE CAUSED BY DAMAGE OR COVER
<b>G01S 7/497</b> (2006.01)	P20240941	DETEKCIJA SMETNJI SIGNALA OPTIČKOG SENZORA UZROKOVANIH OŠTEĆENJEM ILI POKLOPCEM DETECTION OF OPTICAL SENSOR SIGNAL INTERFERENCE CAUSED BY DAMAGE OR COVER
<b>G05B 19/042</b> (2006.01)	P20240976	UKLONJIVI UREĐAJ ZA PODEŠAVANJE VREMENA, SUSTAV, I METODA ZA PODEŠAVANJE ELEKTRONIČKOG UPRAVLJAČA VODOVODNE INSTALACIJE REMOVABLE TIME ADJUSTING DEVICE, SYSTEM, AND METHOD FOR ADJUSTING AN ELECTRONIC PLUMBING CONTROLLER
<b>H01H 71/08</b> (2006.01)	P20240936	KOMPLET KOJI SE KORISTI ZA AUTOMATIZIRANO SASTAVLJANJE ILI RASTAVLJANJE LAMINIRANIH ELEKTRIČNIH KRUGOVA KIT USED FOR AUTOMATED ASSEMBLING OR DISASSEMBLING OF LAMINATED ELECTRIC CIRCUITS
<b>H02B 1/04</b> (2006.01)	P20240936	KOMPLET KOJI SE KORISTI ZA AUTOMATIZIRANO SASTAVLJANJE ILI RASTAVLJANJE LAMINIRANIH ELEKTRIČNIH KRUGOVA KIT USED FOR AUTOMATED ASSEMBLING OR DISASSEMBLING OF LAMINATED ELECTRIC CIRCUITS
<b>H02B 1/056</b> (2006.01)	P20240936	KOMPLET KOJI SE KORISTI ZA AUTOMATIZIRANO SASTAVLJANJE ILI RASTAVLJANJE LAMINIRANIH ELEKTRIČNIH KRUGOVA KIT USED FOR AUTOMATED ASSEMBLING OR DISASSEMBLING OF LAMINATED ELECTRIC CIRCUITS
<b>H02B 1/20</b> (2006.01)	P20240936	KOMPLET KOJI SE KORISTI ZA AUTOMATIZIRANO SASTAVLJANJE ILI RASTAVLJANJE LAMINIRANIH ELEKTRIČNIH KRUGOVA KIT USED FOR AUTOMATED ASSEMBLING OR DISASSEMBLING OF LAMINATED ELECTRIC CIRCUITS
<b>H02G 5/00</b> (2006.01)	P20240936	KOMPLET KOJI SE KORISTI ZA AUTOMATIZIRANO SASTAVLJANJE ILI RASTAVLJANJE LAMINIRANIH ELEKTRIČNIH KRUGOVA KIT USED FOR AUTOMATED ASSEMBLING OR DISASSEMBLING OF LAMINATED ELECTRIC CIRCUITS
<b>H02S 20/32</b> (2014.01)	P20240942	ZAKRETNNA JEDINICA ZA SUSTAV PRAĆENJA SOLARNIH MODULA PIVOTING UNIT FOR A TRACKING APPARATUS FOR SOLAR MODULES
<b>H04N 19/186</b> (2014.01)	P20240953	METODA KODIRANJA I METODA DEKODIRANJA LUT I ODGOVARAJUĆI UREĐAJI METHOD FOR ENCODING AND METHOD FOR DECODING A LUT AND CORRESPONDING DEVICES
<b>H04N 19/30</b> (2014.01)	P20240953	METODA KODIRANJA I METODA DEKODIRANJA LUT I ODGOVARAJUĆI UREĐAJI METHOD FOR ENCODING AND METHOD FOR DECODING A LUT AND CORRESPONDING DEVICES
<b>H04N 19/463</b> (2014.01)	P20240953	METODA KODIRANJA I METODA DEKODIRANJA LUT I ODGOVARAJUĆI UREĐAJI METHOD FOR ENCODING AND METHOD FOR DECODING A LUT AND CORRESPONDING DEVICES
<b>H04N 19/50</b> (2014.01)	P20240953	METODA KODIRANJA I METODA DEKODIRANJA LUT I ODGOVARAJUĆI UREĐAJI METHOD FOR ENCODING AND METHOD FOR DECODING A LUT AND CORRESPONDING DEVICES

## Kazalo nositelja europskih patenata

Nositelj patenta (73)	MKP (51)	Broj patenta (11)	Naziv izuma (54)
Ablynx NV, BE	<b>A61K 38/17</b> (2006.01) <b>A61K 39/395</b> (2006.01) <b>C07K 16/28</b> (2006.01)	P20240971	POLIPEPTIDI ZA REGRUITIRANJE T-STANICA NA TEMELJU CD3 REAKTIVNOSTI
Accelaron Pharma Inc., US	<b>A61K 38/17</b> (2006.01) <b>A61K 47/68</b> (2017.01) <b>A61P 7/00</b> (2006.01) <b>A61P 7/06</b> (2006.01) <b>A61K 31/519</b> (2006.01) <b>C07K 14/71</b> (2006.01) <b>A61K 45/06</b> (2006.01)	P20240974	PRIPRAVCI ZA UPORABU U LIJEČENJU MIJELOFIBROZE
AQSEPTENCE GROUP CARPI S.R.L., IT	<b>B65G 33/34</b> (2006.01)	P20240940	UREDAJ ZA TRANSPORTIRANJE KRUTINA
Arrowhead Pharmaceuticals, Inc., US	<b>A61K 47/54</b> (2017.01) <b>C07K 14/705</b> (2006.01)	P20240907	LIGANDI ZA CILJANJE INTEGRINA I NJIHOVA PRIMJENA
Asia Vital Components Co., Ltd, TW	<b>F04D 19/00</b> (2006.01) <b>F04D 29/38</b> (2006.01) <b>F04D 29/64</b> (2006.01)	P20240990	SERIJSKI VENTILATOR
Bechtel Energy Technologies & Solutions, Inc., US	<b>C10G 9/16</b> (2006.01) <b>C10B 43/06</b> (2006.01) <b>F16L 55/46</b> (2006.01) <b>B08B 9/053</b> (2006.01) <b>C10G 75/00</b> (2006.01) <b>B08B 9/055</b> (2006.01)	P20240967	SISTEMI I POSTUPCI ZA DEKOKSIRANJE PEĆI ZA KOKSIRANJE TOKOM PROCESA ODLOŽENOG KOKSANJA
Boehringer Ingelheim Vetmedica GmbH, DE	<b>A61K 31/501</b> (2006.01) <b>A61K 31/55</b> (2006.01) <b>A61K 31/635</b> (2006.01) <b>A61P 9/04</b> (2006.01) <b>A61K 31/50</b> (2006.01)	P20240995	UPORABA PIMOBENDANA ZA SMANJENJE VELIČINE SRCA I ODGODU POČETKA KLINIČKIH SIMPTOMA KOD PACIJENATA S ASIMPTOMATIČNIM ZATAJENJEM SRCA USLIJED BOLESTI MITRALNOG ZALISKA
Brinker, Karl, DE	<b>A21C 13/00</b> (2006.01)	P20241006	POSTUPAK FERMENTIRANJA PEKARSKIH PROIZVODA
Cambridge Enterprise Limited, GB	<b>C12Q 1/34</b> (2006.01) <b>C12Q 1/48</b> (2006.01)	P20240948	POSTUPCI ISPITIVANJA FAMINA
Chevron U.S.A. Inc., US	<b>B01J 23/28</b> (2006.01) <b>B01J 23/30</b> (2006.01) <b>B01J 23/755</b> (2006.01) <b>B01J 35/60</b> (2024.01) <b>B01J 19/24</b> (2006.01) <b>B01J 37/00</b> (2006.01) <b>C10G 49/06</b> (2006.01) <b>C10G 49/12</b> (2006.01) <b>C10G 49/04</b> (2006.01) <b>B01J 37/20</b> (2006.01) <b>B01J 23/24</b> (2006.01) <b>B01J 23/85</b> (2006.01) <b>B01J 23/883</b> (2006.01) <b>B01J 23/887</b> (2006.01) <b>B01J 27/051</b> (2006.01) <b>B01J 35/00</b> (2024.01)	P20240945	KATALIZATORI ZA HIDROPRERADU I POSTUPCI NJIHOVE PRIPRAVE
CMG Pharmaceutical Co., Ltd., KR	<b>C07D 487/04</b> (2006.01) <b>A61K 31/519</b> (2006.01) <b>A61P 11/06</b> (2006.01) <b>A61P 17/00</b> (2006.01) <b>A61P 29/00</b> (2006.01) <b>A61P 35/00</b> (2006.01) <b>A61P 43/00</b> (2006.01) <b>A61P 37/00</b> (2006.01)	P20240937	HETEROARIL SPOJ SA KONDEZIRANIM PRSTENOM I NJIHOVA PRIMJENA KAO TRK INHIBITORA
COLAS, FR	<b>E01C 19/21</b> (2006.01)	P20240962	NAČIN OBNOVE PROMETNE CESTE ZA VOZILA
Cosmetic Warriors Limited, GB	<b>A61K 8/46</b> (2006.01) <b>A61Q 19/10</b> (2006.01) <b>A61K 8/92</b> (2006.01) <b>A61K 8/02</b> (2006.01)	P20240980	PRIPRAVAK OBOJENOG SURFAKTANTA
Diadora S.p.A., IT	<b>A43B 3/00</b> (2022.01) <b>A43B 7/32</b> (2006.01) <b>A43B 3/44</b> (2022.01) <b>A43B 3/48</b> (2022.01)	P20240957	POBOLJŠANA OBUĆA
Dolby International AB, IE	<b>H04N 19/50</b> (2014.01) <b>H04N 19/30</b> (2014.01) <b>H04N 19/186</b> (2014.01) <b>H04N 19/463</b> (2014.01)	P20240953	METODA KODIRANJA I METODA DEKODIRANJA LUT I ODGOVARAJUĆI UREDAJI

Nositelj patenta (73)	MKP (51)	Broj patenta (11)	Naziv izuma (54)
DUPLICO d.o.o., HR	<b>H02B 1/056</b> (2006.01) <b>H02B 1/04</b> (2006.01) <b>H02B 1/20</b> (2006.01) <b>H02G 5/00</b> (2006.01) <b>H01H 71/08</b> (2006.01)	P20240936	KOMPLET KOJI SE KORISTI ZA AUTOMATIZIRANO SASTAVLJANJE ILI RASTAVLJANJE LAMINIRANIH ELEKTRIČNIH KRUGOVA
ECO Biomass Technology Company Limited, HK	<b>C07D 307/48</b> (2006.01) <b>B01D 3/38</b> (2006.01) <b>C07D 307/50</b> (2006.01)	P20240885	SUSTAV I POSTUPAK ZA NEPREKIDNU PROIZVODNJU FURFUĀALA UPORABOM OTOPINE PENTOZE KOJA SADRŽI KISELINU
Ecole Polytechnique Fédérale de Lausanne (EPFL), CH	<b>C12N 15/864</b> (2006.01) <b>A61K 48/00</b> (2006.01) <b>C12N 15/113</b> (2010.01)	P20240963	BICISTRONSKI AAV VEKTOR ZA RNK INTERFERENCIJU KOD ALS
Edwards Lifesciences Corporation, US	<b>A61F 2/24</b> (2006.01)	P20241007	BRTVENI ELEMENT ZA PROTETSKI SRČANI ZALISTAK
EVG Entwicklungs- u. Verwertungsgesellschaft m.b.H., AT	<b>B21F 1/02</b> (2006.01) <b>B21D 1/02</b> (2006.01) <b>B21D 3/05</b> (2006.01)	P20240960	POSTUPAK I UREĐAJ ZA IZRAVNAVANJE MATERIJALA U OBLIKU ŽICE ILI TRAKE
F. HOFFMANN - LA ROCHE AG, CH	<b>C07K 16/28</b> (2006.01) <b>A61K 39/00</b> (2006.01) <b>A61K 47/68</b> (2017.01) <b>A61P 1/04</b> (2006.01) <b>A61P 11/00</b> (2006.01) <b>A61P 13/12</b> (2006.01) <b>A61P 15/00</b> (2006.01) <b>A61P 35/00</b> (2006.01) <b>A61P 43/00</b> (2006.01)	P20240959	KOMBINIRANA TERAPIJA BISPECIFIČNOM ANTIGEN VEZUJUĆOM MOLEKULOM KOJA AKTIVIRA T STANICE I ANTAGONISTOM VEZIVANJA OSI PD-1
F. HOFFMANN - LA ROCHE AG, CH	<b>A61K 39/395</b> (2006.01) <b>A61K 31/28</b> (2006.01) <b>C07K 16/28</b> (2006.01) <b>C07K 16/30</b> (2006.01) <b>C07K 16/32</b> (2006.01) <b>C07K 16/44</b> (2006.01) <b>A61K 47/68</b> (2017.01) <b>A61P 35/00</b> (2006.01)	P20241013	PROTUTIJELA ZA KELATIRANE RADIONUKLIDE
Fidia Farmaceutici S.p.A., IT	<b>A61K 47/61</b> (2017.01) <b>A61P 35/00</b> (2006.01) <b>C08B 37/08</b> (2006.01) <b>C08L 5/08</b> (2006.01)	P20240968	KONJUGAT HA-PAKLITAKSEL ZA LIJEČENJE MEZOTELIOMA
FMC Corporation, US	<b>C07D 231/38</b> (2006.01) <b>A01N 43/56</b> (2006.01)	P20241011	FUNGICIDNI NITROANILINO SUPSTITUIRANI PIRAZOLI
Fraser, Mark Andrew, AU	<b>E04H 15/48</b> (2006.01) <b>E04H 15/00</b> (2006.01) <b>A45B 19/10</b> (2006.01) <b>A45B 25/14</b> (2006.01) <b>A45B 23/00</b> (2006.01) <b>A45B 25/02</b> (2006.01) <b>A45B 25/18</b> (2006.01) <b>E04H 15/28</b> (2006.01)	P20240944	PRIJENOSNO SKLONIŠTE
Genentech, Inc., US	<b>C07K 16/28</b> (2006.01) <b>C07K 16/30</b> (2006.01) <b>C07K 16/46</b> (2006.01) <b>A61P 35/00</b> (2006.01) <b>A61K 31/573</b> (2006.01) <b>A61K 47/68</b> (2017.01)	P20240939	ANTI-CD3 PROTUTIJELA I METODE UPORABE
Gebrugg AG, CH	<b>D04H 3/002</b> (2012.01) <b>D04H 3/011</b> (2012.01) <b>D04H 3/016</b> (2012.01) <b>D04H 3/07</b> (2012.01) <b>D04H 3/147</b> (2012.01) <b>E02B 3/12</b> (2006.01) <b>E02D 17/20</b> (2006.01)	P20240938	ZAŠTITNA NAPRAVA, SREDSTVA ZA OSIGURANJE STRMINA KAO I UPOTREBA I POSTUPAK IZRADE ZAŠTITNE NAPRAVE
Gillet Group, FR	<b>B61J 3/12</b> (2006.01)	P20240982	UREĐAJ ZA POKRETANJE VALJNOG TERETA NA TRAČNICAMA
Glaxo Group Limited, GB	<b>A61K 9/00</b> (2006.01) <b>A61K 31/58</b> (2006.01) <b>A61K 31/138</b> (2006.01) <b>A61K 45/06</b> (2006.01) <b>A61P 11/00</b> (2006.01) <b>A61P 11/06</b> (2006.01) <b>A61P 11/08</b> (2006.01) <b>A61P 37/08</b> (2006.01) <b>A61P 43/00</b> (2006.01)	P20241000	FARMACEUTSKE FORMULACIJE KOJE SADRŽE 4-((1R)-2-((6-(2-((2,6-DIKLOROBENZIL)OKSIJ)ETOKSI)HEKSIL)AMINO)-1-HIDROKSIETIL)-2-(HIDROKSIMETIL)FENOL

Nositelj patenta (73)	MKP (51)	Broj patenta (11)	Naziv izuma (54)
Hagleitner, Hans Georg, AT	<b>A47K 10/38</b> (2006.01) <b>A47K 10/40</b> (2006.01) <b>B65H 16/06</b> (2006.01) <b>B65H 35/00</b> (2006.01) <b>B65H 75/08</b> (2006.01) <b>B65H 75/18</b> (2006.01) <b>B65H 75/24</b> (2006.01) A47K 10/32 (2006.01)	P20240955	ULOŽAK ZA PUNJENJE DISPENZERA
Hagleitner, Hans Georg, AT	<b>A47K 10/38</b> (2006.01) <b>A47K 10/40</b> (2006.01) <b>B65H 16/06</b> (2006.01) <b>B65H 35/00</b> (2006.01) <b>B65H 75/08</b> (2006.01) <b>B65H 75/18</b> (2006.01) A47K 10/32 (2006.01)	P20240969	ULOŽAK ZA PUNJENJE DISPENZERA
Handok Inc., KR	<b>C07D 487/04</b> (2006.01) <b>A61K 31/519</b> (2006.01) <b>A61P 11/06</b> (2006.01) <b>A61P 17/00</b> (2006.01) <b>A61P 29/00</b> (2006.01) <b>A61P 35/00</b> (2006.01) <b>A61P 43/00</b> (2006.01) <b>A61P 37/00</b> (2006.01)	P20240937	HETEROARIL SPOJ SA KONDEZIRANIM PRSTENOM I NJIHOVA PRIMJENA KAO TRK INHIBITORA
Henan Medinno Pharmaceutical Technology Co., Ltd., CN	<b>C07D 487/04</b> (2006.01) <b>C07D 519/00</b> (2006.01) <b>A61K 31/437</b> (2006.01) <b>A61K 31/55</b> (2006.01) <b>A61P 1/00</b> (2006.01) <b>A61P 1/04</b> (2006.01) <b>A61P 1/16</b> (2006.01) <b>A61P 3/10</b> (2006.01) <b>A61P 5/16</b> (2006.01) <b>A61P 7/00</b> (2006.01) <b>A61P 7/02</b> (2006.01) <b>A61P 9/10</b> (2006.01) <b>A61P 11/00</b> (2006.01) <b>A61P 11/06</b> (2006.01) <b>A61P 15/00</b> (2006.01) <b>A61P 17/00</b> (2006.01) <b>A61P 17/06</b> (2006.01) <b>A61P 21/04</b> (2006.01) <b>A61P 25/00</b> (2006.01) <b>A61P 27/02</b> (2006.01) <b>A61P 37/06</b> (2006.01)	P20240994	SPOJ INHIBITORA JAK I NJEGOVA UPORABA
Horphag Research IP (Pyc) Ltd., CY	<b>A61K 31/353</b> (2006.01) <b>A61P 31/12</b> (2006.01) <b>A61K 36/15</b> (2006.01)	P20241012	PROCIJANIDINI ZA LIJEČENJE ENDOTELNE DISFUNKCIJE IZAZVANE COVIDOM-19
Huller, Joachim, DE	<b>A46B 5/00</b> (2006.01)	P20240954	METLA
ILC Therapeutics Limited, GB	<b>A61K 38/21</b> (2006.01) <b>A61P 31/14</b> (2006.01) <b>C07K 14/56</b> (2006.01)	P20240992	PRIPRAVCI I METODE VEZANE ZA LIJEČENJE BOLESTI
ILC Therapeutics Ltd, GB	<b>A61K 38/21</b> (2006.01) <b>A61P 31/14</b> (2006.01) <b>C07K 14/56</b> (2006.01) <b>C07K 14/44</b> (2006.01)	P20240949	HIBRIDNI INTERFERONI ZA LIJEČENJE VIRUSNIH INFEKCIJA
Immunocore Limited, GB	<b>C07K 14/725</b> (2006.01) <b>C07K 14/47</b> (2006.01) <b>A61K 39/00</b> (2006.01)	P20240998	T STANIČNI RECEPTORI
iris-GmbH infrared & intelligent sensors, DE	<b>G01S 17/89</b> (2020.01) <b>G01S 7/497</b> (2006.01)	P20240941	DETEKCIJA SMETNJI SIGNALA OPTIČKOG SENZORA UZROKOVANIH OŠTEĆENJEM ILI POKLOPCEM
JFXD TRX ACQ LLC, US	<b>A63B 21/002</b> (2006.01)	P20240993	UREĐAJ ZA VJEŽBANJE SA SIDRIŠTEM ZA VRATA
Les Laboratoires Servier, FR	<b>A61K 47/68</b> (2017.01) <b>C07C 275/16</b> (2006.01) <b>C07D 207/09</b> (2006.01) <b>C07D 207/452</b> (2006.01) <b>C07D 207/456</b> (2006.01) <b>C07D 405/12</b> (2006.01) <b>C07D 491/22</b> (2006.01)	P20240979	PARA-AMINO-BENZIL POVEZIVAČI, POSTUPAK NJIHOVE PRIPREME I NJIHOVA UPOTREBA U KONJUGATIMA
LIKOV s.r.o., CZ	<b>E04F 13/06</b> (2006.01) <b>E06B 1/62</b> (2006.01)	P20240958	PROFIL ZA POVEZIVANJE KOMPONENATA KOJE GRANIČE SA ŽBUKOM S VIŠEDJELNOM BRTVOM
LIKOV s.r.o., CZ	<b>E04F 13/06</b> (2006.01) <b>E06B 1/62</b> (2006.01)	P20240972	PRIKLJUČNI PROFIL ZA KOMPONENTE KOJE DODIRUJU ŽBUKU I IMA UZGLOBLJENI POMICNI KRAK

Nositelj patenta (73)	MKP (51)	Broj patenta (11)	Naziv izuma (54)
LO.LI. PHARMA S.R.L., IT	<b>A61K 31/353</b> (2006.01) <b>A61K 31/4415</b> (2006.01) <b>A61K 31/593</b> (2006.01) <b>A61K 31/235</b> (2006.01) <b>A61K 31/355</b> (2006.01) <b>A61P 35/00</b> (2006.01)	P20240970	LIJEČENJE FIBROMA VITAMINOM D I SREDSTVOM KAO ŠTO JE EPIGALOKATEHIN GALAT (EGCG)
Lonati S.p.A., IT	<b>D04B 15/02</b> (2006.01) <b>D04B 9/40</b> (2006.01) <b>D04B 9/56</b> (2006.01) <b>D04B 1/26</b> (2006.01)	P20240973	NAPRAVA ZA UKLANJANJE ZA SKIDANJE PLETENE CJEVASTE PROIZVODNJE IZ KRUŽNOG PLETEČEG STROJA ZA ČARAPE ILI SLIČNO
Lonati S.p.A., IT	<b>D04B 9/40</b> (2006.01) <b>D04B 15/02</b> (2006.01) <b>D04B 1/26</b> (2006.01)	P20240991	NAPRAVA ZA UKLANJANJE ZA SKIDANJE PLETENE CJEVASTE PROIZVODNJE IZ KRUŽNOG PLETEČEG STROJA ZA ČARAPE ILI SLIČNO
Manitou Italia S.r.l., IT	<b>B66C 13/30</b> (2006.01) <b>B66C 23/84</b> (2006.01) <b>B66F 9/065</b> (2006.01)	P20240883	VOZILO OPERATERA S POMOĆNIM UREĐAJEM ZA CENTRIRANJE
Mul-T-Lock Technologies Ltd., IL	<b>E05B 47/00</b> (2006.01) <b>E05B 19/00</b> (2006.01)	P20240884	ROTACIJSKI MAGNETNI KOMBINACIJSKI ELEMENT KLJUČA
OrthoTrophix, Inc., US	<b>A61K 38/17</b> (2006.01) <b>A61K 9/00</b> (2006.01) <b>A61K 9/19</b> (2006.01) <b>A61K 31/728</b> (2006.01) <b>A61P 19/02</b> (2006.01)	P20240905	PEPTID TPX-100 ZA UBLAŽAVANJE BOLOVA U ZGLOBOVIMA KOLJENA
OTICO, FR	<b>A01B 29/04</b> (2006.01)	P20240889	GUMA ZA POLJOPRIVREDNI VALJAK I POLJOPRIVREDNI VALJAK KOJI JE OPREMLJEN S TAKVIM GUMAMA
Pfizer Inc., US	<b>C07K 16/28</b> (2006.01) <b>A61P 35/00</b> (2006.01)	P20240975	PROTUTIJELA SPECIFIČNA ZA CD3 I NJIHOVA UPOTREBA
Polysecure GmbH, DE	<b>B07C 5/34</b> (2006.01)	P20240946	POSTUPAK SORTIRANJA
PTC Therapeutics, Inc., US	<b>C07C 235/78</b> (2006.01) <b>C07C 317/28</b> (2006.01) <b>C07D 213/40</b> (2006.01) <b>C07D 223/04</b> (2006.01) <b>C07D 233/61</b> (2006.01) <b>C07D 295/02</b> (2006.01) <b>C07D 307/14</b> (2006.01) <b>C07D 295/192</b> (2006.01) <b>C07D 295/185</b> (2006.01) <b>C07D 207/27</b> (2006.01) <b>C07D 295/24</b> (2006.01) <b>A61K 31/16</b> (2006.01) <b>A61K 31/445</b> (2006.01) <b>A61P 25/16</b> (2006.01) <b>A61P 25/00</b> (2006.01) <b>A61P 27/00</b> (2006.01) <b>A61P 21/00</b> (2006.01)	P20240966	DERIVATI 4-(P-HINONIL)-2-HIDROKSIBUTANAMIDA ZA LIJEČENJE MITOHONDRIJALNIH BOLESTI
Qualicaps Co., Ltd., JP	<b>F26B 21/00</b> (2006.01) <b>B29C 71/02</b> (2006.01) <b>F26B 3/04</b> (2006.01) <b>A61J 3/07</b> (2006.01) <b>B29C 35/04</b> (2006.01) <b>F26B 9/06</b> (2006.01) <b>F26B 15/14</b> (2006.01)	P20240978	UREĐAJ ZA SUŠENJE STUPNE KONSTRUKCIJE I NAČIN IZRADE STUPNE KONSTRUKCIJE
Regeneron Pharmaceuticals, Inc., US	<b>A01K 67/027</b> (2024.01) <b>C07K 14/54</b> (2006.01) <b>C07K 14/715</b> (2006.01) <b>C12N 15/85</b> (2006.01)	P20240999	GLODAVAČKI MODELI BOLESTI DITRA I NJIHOVA UPOTREBA
RITTEC Umwelttechnik GmbH, DE	<b>C08J 11/16</b> (2006.01)	P20240813	POSTUPAK I UREĐAJ ZA RECIKLAŽU OTPADA KOJI SADRŽI POLIKONDENZAT
SAINT-GOBAIN ISOVER, FR	<b>C08G 65/36</b> (2006.01) <b>D06M 15/53</b> (2006.01)	P20240886	POSTUPAK PROIZVODNJE PROIZVODA NA TEMELJU MINERALNIH ILI ORGANSKIH VLAKANA
S.A. LHOIST RECHERCHE ET DEVELOPPEMENT, BE	<b>C04B 2/12</b> (2006.01)	P20240989	PROCES ZA KALCINACIJU MINERALNE STIJENE U RAVNOJ VERTIKALNOJ REGENERATIVNOJ PEČI S PARALELNIM PROTOKOM, I PEČI KOJA SE KORISTI HUMANIZIRANA ANTI-IL-1R3 PROTUTIJELA
Sanofi Biotechnology, FR	<b>C07K 16/28</b> (2006.01) <b>A61K 39/00</b> (2006.01)	P20240961	ZAKRETNNA JEDINICA ZA SUSTAV PRAČENJA SOLARNIH MODULA
Schletter International B.V., NL	<b>F24S 30/425</b> (2018.01) <b>H02S 20/32</b> (2014.01)	P20240942	UKLONJIVI UREĐAJ ZA PODEŠAVANJE VREMENA, SUSTAV, I METODA ZA PODEŠAVANJE ELEKTRONIČKOG UPRAVLJAČA VODOVODNE INSTALACIJE
SDB IP Holdings, LLC, US	<b>E03B 7/07</b> (2006.01) <b>G05B 19/042</b> (2006.01)	P20240976	ELASTOMERNI PROFIL KAO TOPLINSKA ZAŠTITA ZA TRAČNICE
SEALABLE Solutions GmbH, DE	<b>E01B 19/00</b> (2006.01)	P20241003	OKSIGENATOR ORGANSKIH FLUIDA
Spectrum Medical SRL, IT	<b>A61M 1/16</b> (2006.01) <b>A61M 1/26</b> (2006.01) <b>B01D 63/02</b> (2006.01)	P20240887	

Nositelj patenta (73)	MKP (51)	Broj patenta (11)	Naziv izuma (54)
Stöcklin Logistik AG, CH	<b>B65G 57/03</b> (2006.01) <b>B65G 57/112</b> (2006.01) <b>B65G 57/22</b> (2006.01)	P20240947	UREDAJ ZA AUTOMATIZIRANO PUNJENJE NOSAČA TERETA KOJI SADRŽI TOVARNE JEDINICE KOJE TVORE TOVARNI SLOG I ODGOVARAJUĆI POSTUPAK
Syngenta Crop Protection AG, CH	<b>C07D 257/06</b> (2006.01) <b>C07D 271/113</b> (2006.01) <b>C07D 401/12</b> (2006.01) <b>C07D 403/12</b> (2006.01) <b>C07D 409/12</b> (2006.01) <b>C07D 413/12</b> (2006.01) <b>C07D 417/12</b> (2006.01) <b>A01N 43/713</b> (2006.01) <b>A01N 43/78</b> (2006.01) <b>A01N 43/80</b> (2006.01) <b>A01N 43/82</b> (2006.01)	P20240890	HERBICIDNI SPOJEVI
Tecnimed, Sociedade Técnico-Medicinal, SA, PT	<b>A61K 9/16</b> (2006.01) <b>A61K 31/454</b> (2006.01) <b>A61P 35/00</b> (2006.01)	P20240964	KRUTI ORALNI OBLIK DOZIRANJA KOJI SADRŽI POMALIDOMID
The Curators Of The University Of Missouri, US	<b>A01K 67/02</b> (2006.01) <b>A01K 67/027</b> (2024.01) <b>C12N 15/85</b> (2006.01) <b>C12N 15/877</b> (2010.01) <b>C12N 15/90</b> (2006.01)	P20240908	SVINJA I STANICE OTPORNE NA VIRUS REPRODUKTIVNOG I RESPIRATORNOG SINDROMA SVINJA (PRRSV) KOJE IMAJU MODIFICIRANE CD163 GENE
Theravance Biopharma R&D IP, LLC, US	<b>C07D 471/04</b> (2006.01) <b>A61K 31/437</b> (2006.01) <b>A61P 11/00</b> (2006.01)	P20241002	DIMETIL AMINO AZETIDIN AMIDI KAO INHIBITORI JAK
The United States of America, as Represented by The Secretary, Department of Health and Human Services, US	<b>C07K 14/135</b> (2006.01) <b>A61K 39/00</b> (2006.01) <b>A61K 39/155</b> (2006.01) <b>A61K 38/10</b> (2006.01) <b>A61P 43/00</b> (2006.01) <b>C12N 15/45</b> (2006.01) <b>C12N 15/62</b> (2006.01)	P20240996	PREFUZIJA RSV F PROTEINA I NJIHOVA UPORABA
Tsirikos-Karapanos, Nikolaos, US	<b>A61P 25/00</b> (2006.01) <b>A61P 25/20</b> (2006.01) <b>C01B 39/02</b> (2006.01) <b>C01B 39/46</b> (2006.01) <b>C09C 1/28</b> (2006.01) <b>C09C 1/40</b> (2006.01) <b>A61K 36/752</b> (2006.01) <b>A61K 9/00</b> (2006.01) <b>A61K 31/198</b> (2006.01) <b>A61K 31/375</b> (2006.01) <b>A61K 31/405</b> (2006.01) <b>A61K 33/06</b> (2006.01) <b>A61K 36/185</b> (2006.01) <b>A61K 36/28</b> (2006.01) <b>A61K 36/35</b> (2006.01) <b>A23L 5/20</b> (2016.01) <b>A23L 33/15</b> (2016.01) <b>A23L 33/16</b> (2016.01)	P20241001	PRIPRAVAK NA BAZI HIDROLIZIRANIH FRAGMENTA TOPIVIH U VODI KLINOPTILOLITA
WBV Weisenburger Bau+Verwaltung GmbH, DE	<b>B63H 21/17</b> (2006.01)	P20240981	DASKA ZA SURFANJE S IZMJENJIVOM BATERIJOM I POTISNIM MEHANIZMOM
WBV Weisenburger Bau+Verwaltung GmbH, DE	<b>B63B 32/10</b> (2020.01)	P20240983	DASKA ZA SURFANJE SA IZMJENJIVOM BATERIJOM
WBV Weisenburger Bau+Verwaltung GmbH, DE	<b>B63B 32/10</b> (2020.01)	P20240984	DASKA SA RUČKOM
Wyeth LLC, US	<b>A61K 39/095</b> (2006.01) <b>A61K 47/02</b> (2006.01) <b>A61K 47/26</b> (2006.01) <b>G01N 33/569</b> (2006.01)	P20240965	STABILNE FORMULACIJE ANTIGENA RLP2086 IZ BAKTERIJE NEISSERIA MENINGITIDIS
Xyphos Biosciences Inc., US	<b>C07K 16/28</b> (2006.01) <b>C07K 14/74</b> (2006.01) <b>C07K 14/47</b> (2006.01) <b>C12N 5/0783</b> (2010.01) <b>C07K 16/32</b> (2006.01)	P20240997	VARIJABILNI FRAGMENTI ANTITIJELA KOJI SE MOGU UMETNUTI I MODIFICIRANE A1-A2 DOMENE NKG2D LIGANADA, KAO I NEPRIRODNI NKG2D LIGANDI KOJI SE VEŽU ZA NEPRIRODNE NKG2D RECEPTORE

# Objava izmijenjenih prijevoda europskih патената

- 
- (51) MKP (10) [HR P20190198 T4](#)  
**A61K 39/39** (2006.01)  
**A61K 39/09** (2006.01)  
**A61K 39/095** (2006.01)  
**A61K 47/26** (2006.01)  
**A61K 47/64** (2017.01)  
**A61K 47/12** (2006.01)  
**A61K 39/385** (2006.01)  
**A61K 39/00** (2006.01)
- (11) P20190198 (46) 25.10.2024.  
(21) P20190198T (22) 29.01.2019.  
(96) [EP 13185292.3](#) 19.04.2007.  
(97) EP 2676679, 25.12.2013. 201352, En  
(97) EP 2676679, 02.01.2019. 201901, En
- (31) 795261 P (32) 26.04.2006. (33) US  
(62) 07760907.1 ; 19.04.2007.
- (54) **FORMULACIJE KOJE STABILIZIRAJU I INHIBIRAJU  
TALOŽENJE IMUNOGENIH PRIPRAVAKA**  
FORMULATIONS WHICH STABILIZE AND INHIBIT  
PRECIPITATION OF IMMUNOGENIC COMPOSITIONS
- (73) Wyeth LLC, 66 Hudson Boulevard East, New York, NY 10001-2192, US  
(72) Lakshmi Khandke, 120 East Allison Avenue, Nanuet, NY 10954, US  
Hanyoung Han, 2400 Hudson Terrace, Apt. 5H, Fort Lee, NJ 07024, US  
Robert Chancey Seid, 913 Beacon Square Court, Apt. 349, Gaithersburg, MD 20878, US  
Zhaowei Jin, 202 Barons Glenn Way, Cary, NC 27513, US  
Jee Loon Look, 50 Orchard Drive, Gaithersburg, MD 20878, US  
Ronald Malone, 401 N. Middletown Road, Pearl River, NY 10965, US  
Xudong Yang, 6 Lanram Road, Tappan, NY 10983, US  
Ying Chen, 1005 Edinburgh Downs Lane, Apex, NC 27502, US  
(74) Hraste & Partneri odvjetničko društvo d.o.o., Zagreb, HR
-



# Kazalo brojeva izmijenjenih prijevoda europskih patenata

Broj patenta (11)	MKP (51)
P20190198	<b>A61K 39/39</b> (2006.01) <b>A61K 39/09</b> (2006.01) <b>A61K 39/095</b> (2006.01) <b>A61K 47/26</b> (2006.01) <b>A61K 47/64</b> (2017.01) <b>A61K 47/12</b> (2006.01) <b>A61K 39/385</b> (2006.01) <b>A61K 39/00</b> (2006.01)

# Kazalo klasifikacijskih oznaka izmijenjenih prijevoda europskih patenata prema Međunarodnoj klasifikaciji патената

MKP (51)	Broj patenta (11)	Naziv izuma (54)
<b>A61K 39/00</b> (2006.01)	P20190198	FORMULACIJE KOJE STABILIZIRAJU I INHIBIRAJU TALOŽENJE IMMUNOGENIH PRIPRAVAKA FORMULATIONS WHICH STABILIZE AND INHIBIT PRECIPITATION OF IMMUNOGENIC COMPOSITIONS
<b>A61K 39/09</b> (2006.01)	P20190198	FORMULACIJE KOJE STABILIZIRAJU I INHIBIRAJU TALOŽENJE IMMUNOGENIH PRIPRAVAKA FORMULATIONS WHICH STABILIZE AND INHIBIT PRECIPITATION OF IMMUNOGENIC COMPOSITIONS
<b>A61K 39/095</b> (2006.01)	P20190198	FORMULACIJE KOJE STABILIZIRAJU I INHIBIRAJU TALOŽENJE IMMUNOGENIH PRIPRAVAKA FORMULATIONS WHICH STABILIZE AND INHIBIT PRECIPITATION OF IMMUNOGENIC COMPOSITIONS
<b>A61K 39/385</b> (2006.01)	P20190198	FORMULACIJE KOJE STABILIZIRAJU I INHIBIRAJU TALOŽENJE IMMUNOGENIH PRIPRAVAKA FORMULATIONS WHICH STABILIZE AND INHIBIT PRECIPITATION OF IMMUNOGENIC COMPOSITIONS
<b>A61K 39/39</b> (2006.01)	P20190198	FORMULACIJE KOJE STABILIZIRAJU I INHIBIRAJU TALOŽENJE IMMUNOGENIH PRIPRAVAKA FORMULATIONS WHICH STABILIZE AND INHIBIT PRECIPITATION OF IMMUNOGENIC COMPOSITIONS
<b>A61K 47/12</b> (2006.01)	P20190198	FORMULACIJE KOJE STABILIZIRAJU I INHIBIRAJU TALOŽENJE IMMUNOGENIH PRIPRAVAKA FORMULATIONS WHICH STABILIZE AND INHIBIT PRECIPITATION OF IMMUNOGENIC COMPOSITIONS
<b>A61K 47/26</b> (2006.01)	P20190198	FORMULACIJE KOJE STABILIZIRAJU I INHIBIRAJU TALOŽENJE IMMUNOGENIH PRIPRAVAKA FORMULATIONS WHICH STABILIZE AND INHIBIT PRECIPITATION OF IMMUNOGENIC COMPOSITIONS
<b>A61K 47/64</b> (2017.01)	P20190198	FORMULACIJE KOJE STABILIZIRAJU I INHIBIRAJU TALOŽENJE IMMUNOGENIH PRIPRAVAKA FORMULATIONS WHICH STABILIZE AND INHIBIT PRECIPITATION OF IMMUNOGENIC COMPOSITIONS

# Kazalo nositelja izmijenjenih prijevoda europskih patenata

Nositelj patenta (73)	MKP (51)	Broj patenta (11)	Naziv izuma (54)
Wyeth LLC, US	<b>A61K 39/39</b> (2006.01) <b>A61K 39/09</b> (2006.01) <b>A61K 39/095</b> (2006.01) <b>A61K 47/26</b> (2006.01) <b>A61K 47/64</b> (2017.01) <b>A61K 47/12</b> (2006.01) <b>A61K 39/385</b> (2006.01) <b>A61K 39/00</b> (2006.01)	P20190198	FORMULACIJE KOJE STABILIZIRAJU I INHIBIRAJU TALOŽENJE IMUNOGENIH PRIPRAVAKA

# Objava upisa promjena u registru патената

## Promjena adresa/sjedišta nositelja europskih патената

Broj патената (11)	Raniji zapis	Novi zapis	Datum upisa promjene
P20130314	Xencor, Inc., 111 W. Lemon Avenue, Monrovia, CA 91016, US	Xencor, Inc., 465 North Halstead Street, Suite 200, Pasadena, CA 91107, US	11.10.2024

## Promjena imena/naziva nositelja europskih патената

Broj патената (11)	Raniji zapis	Novi zapis	Datum upisa promjene
P20220708	Myovant Sciences GmbH, Aeschengraben 27, Floor 22, 4051 Basel, CH	Sumitomo Pharma Switzerland GmbH, Aeschengraben 27, Floor 22, 4051 Basel, CH	11.10.2024

## Prijenos prava

Broj патената (11)	Raniji zapis	Novi zapis	Datum upisa promjene
P20210382	Scooby, A.S., Strakonická 81, Lahovice, 159 00 Praha 5, CZ	M41B a.s., Strakonická 81, Lahovice, 159 00 Praha 5, CZ	11.10.2024

# Objava prestanaka vrijednosti europskih patenata

Broj patenta	MKP	Datum prestanka vrijednosti patenta	Patent objavljen u HGIV-u br.	Naziv izuma
(11)	(51)			(54)
P20130547	<b>A61K 47/62</b> (2017.01) <b>A61K 47/64</b> (2017.01) <b>A61K 47/69</b> (2017.01) <b>A61P 31/12</b> (2006.01)	21.03.2024	8/2013	KONJUGATI ZA CILJANO DOPREMANJE LIJEKA KROZ KRVNO-MOŽDANU BARIJERU
P20140242	<b>C23C 4/12</b> (2016.01) <b>B05B 7/20</b> (2006.01)	23.03.2024	8/2014	MLAZNICA ZA PIŠTOLJ ZA TERMIČKO RASPRŠIVANJE I POSTUPAK ZA TERMIČKO RASPRŠIVANJE
P20141219	<b>C12N 1/14</b> (2006.01) <b>A01N 63/38</b> (2020.01) <b>C12Q 1/6895</b> (2018.01) <b>C12R 1/885</b> (2006.01)	21.03.2024	5/2015	TRICHODERMA ATROVIRIDE SC1 ZA BOKONTROLU GLJIVIČNIH BOLESTI BILJAKA
P20150138	<b>C07D 487/04</b> (2006.01) <b>A61K 31/519</b> (2006.01) <b>A61P 35/00</b> (2006.01)	29.03.2024	10/2015	SUPSTITUIRANE SOLI 2,3-DIHDROIMIDAZO[1,2-C]KINAZOLINA
P20150921	<b>C07D 401/12</b> (2006.01) <b>A61K 31/4709</b> (2006.01)	26.03.2024	21/2015	POSTUPAK PRIPRAVE PROCESNIH INTERMEDIJERA ZA SINTEZU ARGATROBAN MONOHIDRATA
P20150967	<b>F16L 3/23</b> (2006.01) <b>H02G 3/32</b> (2006.01)	22.03.2024	22/2015	DIO INSTALACIJE
P20151313	<b>C12N 9/16</b> (2006.01) <b>C07K 7/06</b> (2006.01) <b>C07K 7/08</b> (2006.01) <b>A61K 39/00</b> (2006.01) <b>A61P 35/00</b> (2006.01)	27.03.2024	1/2016	NOVA IMUNOTERAPIJA PROTIV NEURONSKIH TUMORA I TUMORA MOZGA
P20160059	<b>C07D 401/12</b> (2006.01) <b>A61K 31/4709</b> (2006.01)	26.03.2024	4/2016	INTERMEDIJERI ZA SINTEZU MONOHIDRATA ARGATROBANA
P20160100	<b>C07C 233/55</b> (2006.01) <b>A61P 9/00</b> (2006.01) <b>A61K 31/195</b> (2006.01) <b>A61K 45/06</b> (2006.01) <b>A61K 31/196</b> (2006.01) <b>C07C 235/38</b> (2006.01)	28.03.2024	5/2016	RAZGRANATI DERIVATI 3-FENILPROPIONSKE KISELINE I NJIHOVA UPORABA
P20160104	<b>C07D 213/83</b> (2006.01) <b>A61K 31/44</b> (2006.01) <b>A61K 31/443</b> (2006.01) <b>A61K 31/4439</b> (2006.01) <b>A61K 31/444</b> (2006.01) <b>A61K 31/501</b> (2006.01) <b>A61K 31/506</b> (2006.01) <b>A61P 27/06</b> (2006.01) <b>C07D 401/12</b> (2006.01) <b>C07D 405/14</b> (2006.01) <b>C07D 409/14</b> (2006.01) <b>C07D 417/12</b> (2006.01) <b>C07D 417/14</b> (2006.01) <b>C07D 401/14</b> (2006.01)	30.03.2024	7/2016	FARMACEUTSKI PRIPRAVAK ZA LIJEČENJE ILI PREVENCIJU GLAUKOMA
P20160743	<b>A61K 31/445</b> (2006.01) <b>A61K 9/22</b> (2006.01) <b>A61K 9/00</b> (2006.01) <b>A61P 23/02</b> (2006.01) <b>A61K 9/70</b> (2006.01)	28.03.2024	20/2016	NAPRAVA ZA DOPREMU LIJEKA ZA OMOGUĆAVANJE LOKALNE ANALGEZIJE, LOKALNE ANESTEZIJE ILI BLOKADE ŽIVCA
P20170250	<b>A61K 38/21</b> (2006.01) <b>A61K 31/198</b> (2006.01) <b>A61K 9/06</b> (2006.01) <b>A61K 9/107</b> (2006.01) <b>A61K 9/127</b> (2006.01) <b>A61K 9/00</b> (2006.01) <b>A61K 9/10</b> (2006.01) <b>A61K 47/18</b> (2017.01)	27.03.2024	7/2017	DVOFAZNI PRIPRAVAK LIPIDNIH VEZIKULA I POSTUPAK ZA LIJEČENJE CERVICALNE DISPLAZIJE INTRAVAGINALNOM ISPORUKOM

Broj patenta	MKP	Datum prestanka vrijednosti patenta	Patent objavljen u HGIV-u br.	Naziv izuma
(11)	(51)			(54)
P20171405	<b>C08J 3/00</b> (2006.01) <b>C08J 3/075</b> (2006.01) <b>D21B 1/04</b> (2006.01) <b>B82Y 30/00</b> (2011.01) <b>D01D 5/42</b> (2006.01) <b>D01F 2/00</b> (2006.01) <b>C08K 3/26</b> (2006.01) <b>C08L 33/02</b> (2006.01) <b>C08L 33/08</b> (2006.01) <b>C08L 67/00</b> (2006.01) <b>C08L 85/02</b> (2006.01) <b>C08L 97/02</b> (2006.01) <b>C08J 5/00</b> (2006.01) <b>D21B 1/30</b> (2006.01) <b>D21C 9/00</b> (2006.01) <b>C08L 33/26</b> (2006.01)	30.03.2024	23/2017	POSTUPAK PROIZVODNJE GELOVA OD NANOFIBRILARNE CELULOZE
P20171818	<b>C08J 3/00</b> (2006.01) <b>C08J 3/075</b> (2006.01) <b>D21B 1/04</b> (2006.01) <b>D21B 1/30</b> (2006.01) <b>D21C 9/00</b> (2006.01) <b>D01F 2/02</b> (2006.01)	30.03.2024	3/2018	POSTUPAK PROIZVODNJE GELOVA OD NANOFIBRILARNE CELULOZE
P20180387	<b>A61K 9/20</b> (2006.01) <b>A61K 9/28</b> (2006.01) <b>A61K 31/4196</b> (2006.01) <b>A61P 39/04</b> (2006.01)	06.03.2014	8/2018	ORALNE FORMULACIJE DEFERASIROKSA
P20180508	<b>A61B 17/12</b> (2006.01) <b>A61B 17/128</b> (2006.01)	31.03.2024	9/2018	UREĐAJ ZA ZATVARANJE AURIKULE LIJEVOG ATRIJA
P20180843	<b>B66B 9/08</b> (2006.01) <b>E04F 21/26</b> (2006.01) <b>G01B 11/00</b> (2006.01)	30.03.2024	13/2018	KONSTRUKCIJA STEPENIŠNE LIFT PLATFORME ZASNOVANA NA SIMULACIJI
P20180984	<b>F24H 1/38</b> (2022.01) <b>F24H 8/00</b> (2022.01)	20.03.2024	26/2018	IZMJENJIVAČ TOPLINE ZA KONDENZACIJSKI PARNI KOTAO
P20181848	<b>A61K 47/02</b> (2006.01) <b>A61K 47/12</b> (2006.01) <b>A61K 47/26</b> (2006.01) <b>A61K 38/20</b> (2006.01)	01.04.2024	26/2018	POSTUPCI SMANJENJA AGREGACIJE IL-1RA
P20181949	<b>F42B 3/087</b> (2006.01) <b>F41H 11/14</b> (2006.01) <b>F42B 3/02</b> (2006.01)	21.03.2024	2/2019	LINIJSKI NABOJ
P20190372	<b>C10G 2/00</b> (2006.01) <b>C01B 3/38</b> (2006.01) <b>C10K 3/06</b> (2006.01) <b>C10J 3/02</b> (2006.01) <b>C10J 3/20</b> (2006.01) <b>C10J 3/82</b> (2006.01) <b>C10L 1/04</b> (2006.01) <b>C10L 1/08</b> (2006.01)	29.03.2024	8/2019	POBOLJŠAVANJE FISCHER-TROPSCHOVOG POSTUPKA RADI FORMULIRANJA SREDNJIH DESTILATA
P20190377	<b>A61K 31/19</b> (2006.01) <b>A61K 31/34</b> (2006.01) <b>A61P 39/06</b> (2006.01)	20.03.2024	8/2019	UPORABA ALFA-KETOGLUTARNE KISELINE I 5-HIDROKSI METILFURFURALA ZA SMANJENJE OKSIDATIVNOG STRESA
P20190422	<b>E06B 9/307</b> (2006.01) <b>E06B 9/325</b> (2006.01) <b>E06B 9/78</b> (2006.01) <b>E06B 9/322</b> (2006.01)	24.03.2024	8/2019	SUSTAV ZA ZATVARANJE REBRENICA ILI SLIČNOG U DVOSTRUKO OSTAKLJENJE ILI DVOSTRUKO STAKLO RADI SPRJEČAVANJA POMICANJA REBRENICA PRILIKOM PRIJEVOZA ILI SKLAPANJA SUSTAVA
P20190699	<b>A61K 9/22</b> (2006.01) <b>A61K 9/00</b> (2006.01) <b>A61K 31/445</b> (2006.01) <b>A61K 9/70</b> (2006.01) <b>A61P 23/00</b> (2006.01)	28.03.2024	14/2019	NAPRAVA ZA DOPREMU LIJEKA ZA OMOGUĆAVANJE LOKALNE ANALGEZIJE, LOKALNE ANESTEZIJE ILI BLOKADE ŽIVCA
P20191309	<b>C08L 9/00</b> (2006.01) <b>C08L 23/08</b> (2006.01) <b>C08L 31/04</b> (2006.01) <b>C08K 3/016</b> (2018.01) <b>C08K 3/22</b> (2006.01) <b>C08K 3/38</b> (2006.01)	24.03.2024	21/2019	VATROSTALNA MJEŠAVINA POLIMERA
P20192195	<b>C07D 487/04</b> (2006.01) <b>A61K 31/519</b> (2006.01) <b>A61P 35/00</b> (2006.01) <b>A61P 37/00</b> (2006.01)	30.03.2024	5/2020	DERIVATI 7-(MORFOLIN-4-IL)PIRAZOL[1,5-A]PIRIMIDINA KOJI SU KORISNI ZA LIJEČENJE IMUNOLOŠKIH ILI UPALNIH OBOLJENJA ILI KARCINOMA
P20200869	<b>E02B 3/06</b> (2006.01) <b>B63C 1/02</b> (2006.01) <b>E02D 23/02</b> (2006.01) <b>F17C 13/08</b> (2006.01) <b>E02B 17/00</b> (2006.01) <b>E02B 17/02</b> (2006.01)	31.03.2024	18/2020	OSNOVNA STRUKTURA NA MORSKOM DNU I METODA ZA UGRADNJU ISTE

Broj patenta	MKP	Datum prestanka vrijednosti patenta	Patent objavljen u HGIV-u br.	Naziv izuma
(11)	(51)			(54)
P20201048	<b>A61K 9/48</b> (2006.01)	22.03.2024	21/2020	FARMACEUTSKA FORMULACIJA KOJA SADRŽI INOZITOL
P20201090	<b>A61K 39/395</b> (2006.01) <b>C07K 16/28</b> (2006.01) <b>C07K 16/46</b> (2006.01) <b>C12P 21/08</b> (2006.01) <b>A61K 39/00</b> (2006.01)	22.03.2024	22/2020	PROTUTIJELA ANTI-ICOS
P20201180	<b>B22D 41/015</b> (2006.01)	22.03.2024	23/2020	POSTUPAK I UREĐAJ ZA ODRŽAVANJE ZAGRIJANIH TEKUĆIH METALA
P20201261	<b>A61K 45/06</b> (2006.01) <b>A61K 31/426</b> (2006.01) <b>A61P 31/12</b> (2006.01)	30.03.2024	3/2021	SPOJEVI TIAZOLIDINA ZA LIJEČENJE VIRUSNIH INFEKCIJA
P20210381	<b>G01N 21/88</b> (2006.01) <b>B07C 5/342</b> (2006.01) <b>G01B 11/00</b> (2006.01) <b>G01N 21/85</b> (2006.01) <b>G01N 21/95</b> (2006.01) <b>B07C 5/34</b> (2006.01)	30.03.2024	8/2021	SUSTAV ZA SNIMANJE ZA ZRNASTI MATERIJAL SA HOMOGENOM POZADINOM
P20210435	<b>G01B 9/02</b> (2022.01) <b>G01B 9/02098</b> (2022.01) <b>G01B 11/16</b> (2006.01)	20.03.2024	9/2021	UREĐAJ ZA SHEAROGRAFIJU I POSTUPAK ISPITIVANJA MATERIJALA BEZ RAZARANJA PUTEM SHEAROGRAFIJE
P20210847	<b>C07D 209/14</b> (2006.01) <b>A61K 31/4045</b> (2006.01) <b>A61P 31/14</b> (2006.01)	31.03.2024	15/2021	SUPSTITUIRANI DERIVATI INDOLA KAO INHIBITORI REPLIKACIJE DENGA VIRUSA
P20210904	<b>H02J 7/00</b> (2006.01) <b>H01M 50/77</b> (2021.01) <b>H01M 4/06</b> (2006.01) <b>H01M 50/20</b> (2021.01) <b>H01M 4/38</b> (2006.01) <b>H01M 6/04</b> (2006.01) <b>H01M 6/42</b> (2006.01) <b>H01M 6/50</b> (2006.01) <b>H01M 16/00</b> (2006.01)	27.03.2024	18/2021	IONSKA ELEKTRO STANICA
P20210942	<b>C07D 403/12</b> (2006.01) <b>A61P 31/14</b> (2006.01) <b>A61P 31/12</b> (2006.01) <b>A61K 31/4196</b> (2006.01) <b>A61K 45/06</b> (2006.01)	29.03.2024	21/2021	SUPSTITUIRANI DERIVATI INDOLINA KAO INHIBITORI REPLIKACIJE DENGA VIRUSA
P20211066	<b>C07J 41/00</b> (2006.01) <b>C07J 43/00</b> (2006.01) <b>A61K 31/575</b> (2006.01) <b>A61P 1/16</b> (2006.01) <b>C07J 9/00</b> (2006.01) <b>C07J 51/00</b> (2006.01)	30.03.2024	22/2021	DERIVATI ŽUČNIH KISELINA KAO AGONISTI FXR/TGR5 I POSTUPCI NJIHOVE UPORABE
P20211201	<b>H05K 7/14</b> (2006.01) <b>H02B 1/36</b> (2006.01) <b>A47B 88/00</b> (2017.01)	22.03.2024	22/2021	UREĐAJ ZA DRŽANJE U SVRHU POHRANE S UMETANJEM I IZVLAČENJEM ENERGETSKOG PRETVARAČA U KONTROLNOM ORMARIČU
P20211278	<b>A61P 31/14</b> (2006.01) <b>C07D 209/08</b> (2006.01) <b>C07D 209/26</b> (2006.01)	31.03.2024	2/2022	SUPSTITUIRANI DERIVATI INDOLINA KAO INHIBITORI REPLIKACIJE DENGA VIRUSA
P20211780	<b>B09B 3/00</b> (2022.01) <b>C02F 1/00</b> (2023.01) <b>C02F 9/00</b> (2023.01) <b>C02F 1/24</b> (2023.01) <b>C02F 1/44</b> (2023.01) <b>C02F 1/467</b> (2023.01) <b>C02F 1/52</b> (2023.01) <b>C02F 1/56</b> (2023.01) <b>C02F 1/70</b> (2023.01) <b>A62D 3/11</b> (2007.01) <b>A62D 3/30</b> (2007.01) <b>C25B 9/00</b> (2021.01) <b>C02F 103/32</b> (2006.01) <b>B03D 1/24</b> (2006.01) <b>B01D 61/02</b> (2006.01) <b>C02F 1/66</b> (2023.01) <b>C02F 1/28</b> (2023.01) <b>C02F 1/68</b> (2023.01) <b>C02F 101/34</b> (2006.01)	27.03.2024	4/2022	POSTUPAK ELEKTROLITIČKE OBRADE OTPADNIH VODA IZ PREŠE ZA MASLINE
P20211933	<b>B23B 27/08</b> (2006.01) <b>B23B 29/04</b> (2006.01)	23.03.2024	6/2022	DRŽAČ STEZALJKE

Broj patenta	MKP	Datum prestanka vrijednosti patenta	Patent objavljen u HGIV-u br.	Naziv izuma
(11)	(51)			(54)
P20230388	<b>C07D 498/04</b> (2006.01) <b>A61P 25/00</b> (2006.01) <b>A61P 25/28</b> (2006.01) <b>A61P 29/00</b> (2006.01) <b>A61P 35/00</b> (2006.01) <b>A61P 25/06</b> (2006.01) <b>A61P 25/08</b> (2006.01) <b>A61K 31/5375</b> (2006.01)	22.03.2024	13/2023	INHIBITORI OKSAZIN MONOACILGLICEROL LIPAZE (MAGL)
P20230587	<b>C01B 11/02</b> (2006.01) <b>B01J 19/24</b> (2006.01) <b>B01D 53/14</b> (2006.01)	19.03.2024	18/2023	POSTUPAK I UREĐAJ ZA PROIZVODNJU VODENE OTOPINE KOJA SADRŽI KLOROV DIOKSID
P20230878	<b>A61K 39/00</b> (2006.01) <b>C07K 14/47</b> (2006.01)	24.03.2024	23/2023	NOVI PEPTIDI I KOMBINACIJA PEPTIDA ZA UPORABU U IMUNOTERAPIJI PROTIV RAZNIH KARCINOMA (SEQ ID 25 - MRAX5-003)



# Objava ispravaka podataka iz objavljenih europskih патената

Identifikator dokumenta (10)	MKP (51)	Podatak objavljen u HGIV-u br.	Ispravjeni podatak
HR P20240919 T8	<b>A61K 38/18</b> (2006.01) <b>A61K 35/19</b> (2015.01) <b>A61P 17/02</b> (2006.01) <b>C12N 5/00</b> (2006.01)	21/2024	Ispravak, vidi INID (72)

# Objava proglašenja europskih patenata ništavim

## Europski patenti proglašeni ništavim

Broj patenta	MKP	Datum donošenja odluke o proglašenju patenta ništavim	Patent objavljen u HGIV-u br.	Naziv izuma
(11)	(51)			(54)
P20170408	<b>B32B 27/32</b> (2006.01) <b>B32B 27/18</b> (2006.01) <b>F16L 9/133</b> (2006.01) <b>B32B 1/08</b> (2006.01) <b>F16L 11/04</b> (2006.01) <b>B32B 27/08</b> (2006.01)	18.07.2024	10/2017	MONTAŽNI PROFIL OD PLASTIČNOG MATERIJALA

# Objava prestanaka vrijednosti uporabnih modela

Broj uporabnog modela (11)	MKP (51)	Datum prestanka vrijednosti uporabnog modela	Uporabni model objavljen u HGIV-u br.	Naziv izuma (54)
UM20220003	<b>B62H 3/04</b> (2006.01) <b>B62H 3/12</b> (2006.01)	29.03.2024	10/2023	SAMOSTOJEĆI MOBILNI STALAK ZA BICIKL I OPREMU

# Objava prijava žigova

## RAZRED 1

(210) Z20240931A (220) 03.09.2024.  
(531) (442) 25.10.2024.

(731) **UPL Mauritius Limited**  
6th Floor, Suite 157B, Harbor Front Building, President John  
Kennedy Street, Port Louis, MU  
(740) Hraste & Partneri odvjetničko društvo d.o.o., Zagreb, HR  
(540)

## BM START

(511) 1 kemijski proizvodi za upotrebu u industriji, znanosti, kao i u poljoprivredi, hortikulturi i šumarstvu; kompost; gnojiva; umjetna gnojiva; biostimulansi; biološki pripravci za upotrebu u industriji i znanosti

## RAZRED 3

(210) Z20240606A (220) 10.06.2024.  
(531) (442) 25.10.2024.

(731) **Green Environmental Research d.o.o.**  
Avenija Dubrovnik 15, 10000 Zagreb, HR  
(540)



(591) bijela, zelena  
(531) 05.03.11; 05.03.13; 05.03.14; 29.01.03; 29.01.06  
(511) 3 osvježivači prostora; pripravci za čišćenje i osvježivanje prostora  
5 osvježivači prostora za automobile; osvježivači zraka; sredstva za osvježivanje zraka s aktivnim ugljenom; preparati za osvježavanje i pročišćavanje zraka  
9 ozonatori sa senzorima za mjerenje koncentracije ozona; ozonatori sa senzorima za praćenje i kontroliranje ozona; ozonatori za mjerenje i analizu ozona  
11 pročišćivači zraka; kućanski pročišćivači zraka; električni pročišćivači zraka; nosivi pročišćivači zraka; filtri za pročišćivače zraka; pročišćivači zraka za automobile; robotski pročišćivači zraka za kućanstvo; sterilizatori zraka; ovlaživači zraka; linearni difuzori zraka; električni osvježivači zraka; električni raspršivači osvježivača zraka; sustavi za raspršivanje osvježivača zraka; sustavi za raspršivanje osvježivača prostora; ozonatori za potrebe dezinfekcije; uređaji za dezinfekciju koji koriste ozon; ozonatori za dezinfekciju vode

(210) Z20240956A (220) 09.09.2024.  
(531) (442) 25.10.2024.

(731) **Ludovico Martelli S.p.A.**  
Via Faentina 169/12, 50014 Fiesole (Firenze), IT  
(740) ZMP IP d.o.o., Zagreb, HR

(540)



(591) crna, bijela  
(531) 02.01.01; 02.01.22; 24.01.05; 24.01.08; 27.05.01; 27.05.03;  
29.01.06; 29.01.08

(511) 3 toaletne potrepštine; pripravci za oralnu higijenu; parfumerija i mirisi; pripravci za čišćenje tijela i njegu ljepote; šminka; sapuni i gelovi; pripravci za njegu kože, očiju i noktiju; pripravci i tretmani za kosu; pripravci za uklanjanje dlačica i brijanje; eterična ulja i aromatični ekstrakti; pripravci za čišćenje i mirisanje, osim za osobnu uporabu; pripravci za čišćenje i poliranje kože i obuće; pripravci za kupanje

## RAZRED 5

(210) Z20240963A (220) 10.09.2024.  
(531) (442) 25.10.2024.

(731) **PharmaS d.o.o.**  
Radnička cesta 47, 10000 Zagreb, HR  
(540)

## PROGYNO LADY

(511) 5 farmaceutski, medicinski i veterinarski preparati; higijenski preparati za medicinske potrebe; dijetna hrana i tvari prilagođene za upotrebu u medicini i veterini; hrana za dojenčad; dijetalni dodatci prehrani za ljude i životinje; flasteri; materijal za previjanje; materijali za plomiranje zubi i za zubne otiske; dezinfekcijska sredstva; proizvodi za uništavanje životinjskih štetočina; fungicidi; herbicidi

(210) Z20240964A (220) 10.09.2024.  
(531) (442) 25.10.2024.

(731) **PharmaS d.o.o.**  
Radnička cesta 47, 10000 Zagreb, HR  
(540)

## OSTEO AKTIV NEM

(511) 5 farmaceutski, medicinski i veterinarski preparati; higijenski preparati za medicinske potrebe; dijetna hrana i tvari prilagođene za upotrebu u medicini i veterini; hrana za dojenčad; dijetalni dodatci prehrani za ljude i životinje; flasteri; materijal za previjanje; materijali za plomiranje zubi i za zubne otiske; dezinfekcijska sredstva; proizvodi za uništavanje životinjskih štetočina; fungicidi; herbicidi

(210) Z20240981A (220) 16.09.2024.  
(531) (442) 25.10.2024.

(731) **NOVUS SPIRITUS d.o.o.**  
Poljička ulica 45, 10000 Zagreb, HR  
(540)



(591) crvena, zelena, narančasta, bijela  
 (531) 02.01.08; 05.03.11; 27.05.01; 27.05.10; 29.01.01; 29.01.03;  
 29.01.06  
 (511) 5 dodaci prehrani i dijetetski pripravci

(210) Z20240993A (220) 17.09.2024.  
 (442) 25.10.2024.  
 (731) PharmaS d.o.o.  
 (540) Radnička cesta 47, 10000 Zagreb, HR

## Pillot

(511) 5 dijetna hrana i tvari prilagođene za upotrebu u medicini i veterini; hrana za dojenčad; dijetalni dodatci prehrani za ljude i životinje; fungicidi; herbicidi; lijekovi; farmaceutski, medicinski i veterinarski preparati; higijenski preparati za medicinske potrebe; dijetna hrana i tvari prilagođene za upotrebu u medicini i veterini; hrana za dojenčad; dijetalni dodatci prehrani za ljude i životinje; flasteri; materijal za previjanje; materijali za plombranje zubi i za zubne otiske; dezinfekcijska sredstva; proizvodi za uništavanje životinjskih štetočina; fungicidi; herbicidi

## RAZRED 6

(210) Z20240928A (220) 27.08.2024.  
 (442) 25.10.2024.  
 (731) EUROMODUL d.o.o.  
 (740) Kukuljanovo 335, 51227 Kukuljanovo, HR  
 (540) Andrej Bašović, Rijeka, HR



(591) plava, žuta, roza, zelena  
 (531) 26.15.09; 27.05.01; 27.05.09; 27.05.10; 29.01.01; 29.01.02;  
 29.01.03; 29.01.04

(511) 6 čelične konstrukcije; metalne prenosive konstrukcije; konstrukcije (metalne) konstrukcije; spremnici (metalni) kontejneri; strehe (konstrukcije) od metala; montažne kuće metalne; krovne, metalne, s ugrađenim solarnim fotonaponskim čelijama; krovni pokrivači (metalni krovni pokrivači); krovni pokrivači (metalni krovni pokrivači); krovni pokrivači (metalni krovni pokrivači); krovni sastavi (metalni, žljebasti krovni sastavi); metalni stalci za parkiranje bicikla; montažne kuće, metalne; ograde (metalne ograde); okviri (metalni okviri prozora); okviri vrata [armature](metalni okviri vrata); panoji (signalni metalni panoji) [ni svjetleći ni mehanički]; panoji (metalni panoji za gradnju); prozori (metalni prozori); sjenice u vrtovima [konstrukcije] od metala; stubišta (metalna stubišta); stupovi (metalni stupovi za postavljanje plakata); stupovi (metalni stupovi); vrata (metalna ulazna vrata u zgrade); vrata (metalna vrata)

## RAZRED 7

(210) Z20240617A (220) 08.06.2024.  
 (442) 25.10.2024.  
 (731) Milivoj Peruzović  
 (540) Mosečka ulica 42, 21000 Split, HR



(591) crvena, bijela, siva  
 (531) 26.04.01; 26.04.11; 26.11.13; 27.05.17; 27.05.22  
 (511) 7 brodski strojevi; bubnjevi strojeva za vezenje; dizalice (uređaji za dizanje tereta); kočnice obloge [osim kočnica obloga za vozila]; kočnice pločice, osim za vozila; obloge, kočnice [ne za vozila]; opruge [dijelovi strojeva]; rashladni uređaji za motore; spojke [dijelova motora]; spojke [ne za kopnena vozila]; vitla (mehanička vitla za užad); vitla za dizanje [strojevi]; zupčanici osim zupčanika za kopnena vozila

(210) Z20240621A (220) 08.06.2024.  
 (442) 25.10.2024.  
 (731) Milivoj Peruzović  
 (540) Mosečka ulica 42, 21000 Split, HR



(591) crvena, bijela  
 (531) 26.04.02; 26.04.04; 26.04.12; 26.04.13; 26.04.18; 26.11.02;  
 26.11.13; 01.15.03; 27.05.01; 27.05.22; 29.01.01; 29.01.06  
 (511) 7 brodski strojevi; bubnjevi strojeva za vezenje; dizalice (uređaji za dizanje tereta); kočnice obloge [osim kočnica obloga za vozila]; kočnice pločice, osim za vozila; obloge, kočnice [ne za vozila]; opruge [dijelovi strojeva]; rashladni uređaji za motore; spojke [dijelova motora]; spojke [ne za kopnena vozila]; vitla (mehanička vitla za užad); vitla za dizanje [strojevi]; zupčanici osim zupčanika za kopnena vozila  
 39 logističke usluge u svezi prijevoza; odsukavanje brodova; pomorski prijevoz; spašavanje u podmorju; usluge spašavanja brodova; vuča [tegalj]  
 42 dizajn ambalaže; dizajn interijera; industrijski dizajn; industrijsko oblikovanje; inženjering; istraživanje u mehanici; istraživanje u području fizike; istraživanje i razvoj novih proizvoda; istraživanje na polju zavarivanja; pisanje tehnički tekstova; tehnološka istraživanja; znanstvena istraživanja

(210) Z20240996A (220) 18.09.2024.  
 (442) 25.10.2024.  
 (731) Damica Komp j.d.o.o.  
 (540) Remetinečka 79a, 10020 Zagreb, HR

## cRobot

(511) 7 roboti za uporabu u industriji

## RAZRED 9

(210) Z20240201A (220) 28.02.2024.  
 (442) 25.10.2024.  
 (731) Miro Matić  
 Molizanskih Hrvata 2, 21300 Makarska, HR

(740) Vinko Ljubičić, Split, HR  
(540)



- (531) 02.01.02; 02.01.20; 03.03.01; 04.03.03; 29.01.11; 29.01.08  
(511)
- 9** naočale za motocikliste; zaštitne kacige za motocikliste; odjeća za motocikliste za zaštitu od nezgode ili povrede; prsluci [neprobajni]; prsluci za spašavanje; reflektirajući sigurnosni prsluci; sigurnosni prsluci za spašavanje; prsluci otporni na ubode; prsluci za spašavanje za pse; prsluci za spašavanje za kućne ljubimce; jakne za zaštitu od nezgoda, radjacijske i vatre
- 12** motocikli; mini-motocikli; električni motocikli; kros motocikli; lanci za motocikle; motocikli za motokros; prikolice za motocikle; gume za motocikle; kotači za motocikle; sjedala za motocikle; blatobrani za motocikle; naplatci za motocikle; okviri za motocikle; upravljači za motocikle; motori za motocikle; upravljači [dijelovi motocikala]; vilice za motocikle; okretne ručice za motocikle; prilagođene navlake za motocikle; zupčanici za pogone motocikla; strukturni dijelovi za motocikle; prijenosni lanci za motocikle; torbe, prilagođene za motocikle; navlake za sjedala motocikla; motocikli na četiri kotača; navlake za sjedala motocikala; oslonac za nogu za motocikl; torbe za sjedalo za motocikle; prednje nadzorne ploče [dijelovi motocikla]; ručke na upravljaču [dijelovi motocikla]; sjedala za bicikle ili motocikli; naslonjači za sjedala za motocikle; torbe za prtljagu za motocikle; bravice disk kočnica za motocikle; držači prednjih svjetala [dijelovi motocikala]; kontrolne pluge upravljača [dijelovi motocikala]; navlake za sjedala bicikla ili motocikla; vilice za spriječavanje prašine [dijelovi motocikla]; pneumatske gume i unutarnje zračnice za motocikle
- 14** bedževi od plemenitih metala; bedževi za revere od plemenitih metala; metalni bedževi za odjeću [plemeniti metal]
- 16** papirnati bedževi; bedževi od kartona; papirnati bedževi s imenima; bedževi s imenom [uredski pribor]
- 17** dekorativni artikli [bedževi] od tinjca; dekorativni artikli [bedževi] od gume
- 18** torbe za alat [prazne] za motocikle; torbe za odjela, majice i haljine
- 20** plastični bedževi s imenom
- 24** zastave [barjaci]; najlonske zastave; plastične zastave; zastave od tekstila ili od plastike
- 25** motociklistička odjela; motociklističke čizme; motociklističke rukavice; motociklističke jakne; voodootporna odjela za motocikliste; motociklistička odjeća od kože; prsluci; prsluci - vjetrovke; kožni prsluci; sportski prsluci; prsluci [odjeća]; punjeni prsluci; lovački prsluci; ribarski prsluci; maskirni prsluci; prsluci za trčanje; prsluci od filca; prsluci od perja; prošiveni zimski prsluci; prsluci za trening; prsluci s dugačkim rukavima; korejski tradicionalni ženski prsluci [baeja]; odjeća; kombinezoni [odjeća]; sportska odjeća; kožna odjeća; jakne; sportske jakne; skijaške jakne; safari jakne; kožne jakne; jakne - sakoi; predstavljene jakne; reflektirajuće jakne; traper jakne; voodootporne jakne; karirane jakne; radne jakne; dugačke jakne; ribarske jakne; pletene jakne; ležerne jakne; motociklističke jakne; duge jakne; jakne [odjeća]; jakne smokinga; pernate jakne; dvostrane jakne; lovačke jakne; maskirne jakne; pilotske jakne; košulje-jakne; tople jakne; jakne s paperjem; prošivene jakne [odjeća]; jakne za jahanje; jakne s rukavima; jakne bez rukava; jakne za zagrijavanje; jakne (podstavljene-) [odjeća]; jakne od krzna; podstave za jakne; krzneni kaputi i jakne; jakne otporne na kišu; jakne od jelenje kože; jakne kao sportska odjeća; jakne od ovcje kože; polarne jakne od flisa; jakne za daskanje na snijegu; parke [sportske jakne s kapuljačom]; jakne otporne na vremenske uvjete; kratke jakne koje nalikuju na bluze; lagane jakne za uporabu kao vanjski sloj; muške i ženske jakne, kaputi, hlače i potkošulje; korejske vanjske jakne koje se nose preko osnovne odjeće

- [magoja]; majice; ragbi majice; sportske majice; teniske majice; polo majice; nogometne majice; biciklističke majice; tiskane majice; majice [odjeća]; kratke majice; pletene majice; funkcijske majice; majice za ragbi; majice s kapuljačom; pletene polo majice; majice bez rukava; majice za zagrijavanje; majice za trčanje; sportske predstavljene majice; majice kratkih rukava; upijajuće sportske majice; majice bez naramenica; sportske majice s kapuljačom; majice bez rukava (top); markirne majice za nogomet; majice za američki nogomet; sportske majice i kratke hlače; zaštitne majice za vodene sportove; markirne majice za američki nogomet; majice koje se vežu oko vrata
- 26** ukrasne naljepnice za jakne; značke [bedževi] za izborne kampanje; ukrasna dugmad [bedževi] za nošenje
- 35** internetski marketing; širenje oglasa internetom
- 37** popravak i održavanje motocikala
- 38** forumi [sobe za čavljanje] za društvene mreže; usluge soba za čavljanje za društvene mreže; pružanje online soba za čavljanje za društvene mreže
- 39** iznajmljivanje motocikala; pružanje informacija u svezi s motociklističkim putovima
- 40** tiskanje na majice
- 41** satovi vožnje motocikla; organiziranje motociklističkih skupova; organiziranje motociklističkih trka; osposobljavanje za vožnju motocikla; pružanje informacija u svezi s motociklizmom; pružanje informacija u svezi s motociklističkim utrkama; zabava putem interneta; organiziranje utrka; organizacija automobilskih utrka; organiziranje automobilskih utrka; informativne usluge o utrkama; zabava u obliku automobilskih utrka; organiziranje, priređivanje i održavanje auto utrka; pružanje informacija u svezi s utrkama; usluge pružanja informacija o utrkama putem telefona; pružanje informacija u svezi s motociklističkim utrkama; organiziranje događaja u svezi s utrkama vozila; organiziranje utrka običnih automobila tvornički prepravljenih za utrke; organiziranje natjecanja i turnira u vezi s automobilskim utrkama
- 42** mehaničko istraživanje na polju motociklističkog sporta; dizajn online softvera za društvene mreže; hosting internetskih stranica na internetu; izrada internetskih stranica; dizajn internetskih stranica; kreiranje internetskih stranica; dizajn internetskih mjesta; programiranje internetskih stranica; dizajniranje internetskih portala; ažuriranje internetskih stranica; održavanje internetskih stranica; dizajn logotipova za majice
- 45** usluge online društvene mreže

(210) Z20240876A (220) 14.08.2024.  
(442) 25.10.2024.

(731) **SPADIX d.o.o.**  
Dubrovačka 53, 21000 Split, HR

(540)



- (591) siva, crna  
(531) 27.05.01; 27.05.02; 27.05.04; 27.05.05; 27.05.08; 27.05.09;  
27.05.10; 29.01.06; 29.01.08
- (511) **9** akumulatori (punjači električnih akumulatora); kablovi za paljenje
- 12** aerodinamičke oplata za vozila; alati za popravljivanje pneumatika; dijelovi karoserije; kočioni sustavi za vozila i njihovi dijelovi; ratkape za kotače bicikala; navlake prilagođene za volane vozila; zračne pumpe za pumpanje guma bicikla; zatezači sigurnosnih pojaseva za putnike
- 22** remeni od tkanine za rukovanje teretom; remeni za nošenje tereta, nemetalni

(210) Z20240971A (220) 10.09.2024.  
(442) 25.10.2024.

(731) **Dizajn projekt d.o.o.**  
Viškovo 42A, 51216 Viškovo, HR

(540)

# nekretnine1pro

(511)

- 9 informacijska tehnologija te uređaji za reprodukciju zvučnih zapisa, videozapisa i multimedijjskih sadržaja te uređaji za fotografiranje; sadržaj koji se može preuzimati i snimati; internetski poslužitelji; internetski telefoni; baze podataka; elektroničke baze podataka; baze podataka (elektroničke); računalne baze podataka; interaktivne baze podataka; softver za sinkronizaciju baze podataka; interaktivni softver za baze podataka; računalni poslužitelji za baze podataka; alati za razvoj računalnog softvera; komplet za razvoj softvera (sdk); uslužni softver; uslužni, zaštitni i kriptografski softver; računalni uslužni softver koji se može preuzeti; računalne mreže; poslužitelji za računalne mreže; usmjerivači za računalne mreže; prekidači za računalne mreže; adapteri za računalne mreže; strojna oprema za računalne mreže; hardveri za računalne mreže širokog područja; pristupne točke za lokalne računalne mreže [lan] za povezivanje korisnika računalne mreže; oprema za računalne mreže i prijenos podataka; komunikacijski softver za povezivanje korisnika računalne mreže; programi za računalne igre koji se mogu preuzeti s globalne računalne mreže; računalni sustav za otkrivanje opasnosti za računalne mreže; softver za traženje i preuzimanje podataka putem računalne mreže; računalni programi za pristup direktorijima informacija koji se mogu preuzeti s globalne računalne mreže; računalni program za elektroničku trgovinu koji omogućava korisnicima obavljanje elektroničkih poslovnih transakcija putem globalne računalne mreže
- 35 usluge oglašavanja, marketinga i promidžbe; internetski marketing; sastavljanje [kompilacija] računalnih baza podataka; kompilacija i sistematizacija informacija u računalne baze podataka; sastavljanje [kompilacija] reklamnih oglasa za upotrebu na internetskim stranicama; sastavljanje [kompilacija] reklamnih oglasa za upotrebu kao web stranice; sistematiziranje podataka u računalne baze podataka; prikupljanje i unos podataka u računalne baze podataka; računalne baze podataka (sistematizacija informacija u -); usluge oglašavanja pružene putem baze podataka; sakupljanje informacija u računalne baze podataka; kontrola zaliha robe pomoću baze podataka; istraživanje tržišta pomoću računalne baze podataka; računalne baze podataka (sakupljanje informacija u -); usluge pružanja komercijalnih informacija iz računalne baze podataka; prikupljanje i sistematizacija informacija u računalne baze podataka; savjetodavne usluge za poslovno upravljanje na području informacijske tehnologije; pružanje komercijalnih poslovnih informacija putem računalne baze podataka; davanje informacija o zapošljavanju putem globalne računalne mreže; promocija robe i usluga drugih putem globalne računalne mreže; pružanje usluga imenika poslovnih informacija putem globalne računalne mreže; maloprodajne usluge putem globalne računalne mreže u vezi s pivom; maloprodajne usluge putem globalne računalne mreže u vezi s prehrambenim proizvodima; maloprodajne usluge putem globalne računalne mreže u vezi s bezalkoholnim pićima; usluge pružanja poslovnih informacija online iz globalne računalne mreže ili s interneta; maloprodajne usluge putem globalne računalne mreže u vezi s alkoholnim pićima (osim piva); pružanje podataka o komercijalnim poslovnim djelatnostima i komercijalnim podacima putem globalne računalne mreže; promocija, oglašavanje i marketing internetskih stranica; online promocija računalnih mreža i web stranica; promocija robe i usluga drugih putem interneta; savjetodavne usluge u svezi s promocijama prodaja; usluge oglašavanja, marketinga i promidžbe; usluge oglašavanja, promicanja i marketinga; usluge poslovne pomoći, upravljanja i administracije
- 42 usluge dizajna; usluge informacijske tehnologije; usluge projektiranja; usluge znanosti i tehnologije; softver kao usluga [saas]; usluge savjetovanja u području softvera kao usluge (saas); platforme za igranje kao softver kao usluga [saas]; platforme za grafički dizajn kao softver kao usluga [saas]; softver kao usluga [saas] sa softverom za dubinsko učenje; softver kao usluga [saas] sa softverom za strojno učenje; platforme za umjetnu inteligenciju kao softvera kao usluge [saas]; softver kao usluga [saas] sa softverom za duboke neuronske mreže; softver kao

usluge [saas] sa softverom za strojno učenje, dubinsko učenje i duboke neuronske mreže; kompilacija internetskih stranica za internet; hosting internetskih stranica na internetu; kompilacija računalnih programa; kompilacija programa za obradu podataka; hosting blogova; hosting internetskih portala; hosting web stranica; hosting informatičkih stranica; hosting internetskih stranica; hosting virtualnog okruženja; usluge web hostinga; hosting prilagođenih internetskih stranica; hosting platformi na internetu; hosting računalnih baza podataka; usluge hostinga internetskih stranica; server hosting (usluge najma poslužitelja); hosting memorijskog prostora na internetu; hosting internetskih prostora za druge; hosting multimedijjskog sadržaja za druge; hosting internetske stranice za izradu i hosting manjih internetskih stranica za tvrtke; usluge davatelja usluga hostinga u oblaku; hosting računalnih stranica (internetskih stranica) za druge; hosting softvera za uporabu u knjižničnom upravljanju; hosting platformi za e-trgovinu na internetu; hosting online prostora za vođenje interaktivnih rasprava; hosting računalnih podataka, datoteka, aplikacija i informacija; usluge javnog pružatelja usluga hostinga u oblaku; usluge privatnog pružatelja usluga hostinga u oblaku; hosting i iznajmljivanje memorijskog prostora za internetske stranice; izrada, održavanje i hosting internetskih stranica za druge; dizajn, kreiranje, hosting i održavanje internetskih stranica za druge; hosting memorijskog prostora na internetu za pohranu digitalnih fotografija; hosting digitalnog sadržaja, to jest online časopisa i blogova; usluge hostinga i softver kao usluga te iznajmljivanje softvera; iznajmljivanje memorijskog prostora na serverima za hosting elektroničkih oglašnih ploča; poslužitelji i softver za hosting kontrole pristupa kao usluge (acaas); pružatelj aplikacijske usluga [asp] to jest, hosting poslužiteljskih aplikacija za druge; održavanje internetskih stranica i hosting online internetskog sadržaja za treću stranu; hosting elektroničkog memorijskog prostora na internetu za oglašavanje robe i usluga; usluge hostinga internetske stranice za elektroničku pohranu digitalnih fotografija i videozapisa; hosting internetskih stranica za druge na računalnom poslužitelju za globalnu računalnu mrežu; hosting softverskih platformi u svrhu poslovne suradnje koja se temelji na virtualnoj stvarnosti; iznajmljivanje računala; iznajmljivanje poslužitelja baze podataka (trećim osobama); instalacija računalnih programa za baze podataka; iznajmljivanje softvera za računalne baze podataka; razvoj softvera za računalne baze podataka; dizajn softvera za računalne baze podataka; programiranje računalnog softvera za elektroničke rječnike za prevodenje i baze podataka; pružanje online informacija u području tehnološkog istraživanja iz računalne baze podataka ili interneta; razvoj softvera; razvoj računalnog softvera; razvoj interaktivnog multimedijjskog softvera; razvoj softvera virtualne stvarnosti; razvoj softvera operativnog sustava; razvoj i ispitivanje softvera; razvoj softvera u okviru izdavanja softvera; razvoj softvera računalnih igara; dizajn i razvoj softvera; istraživanje i razvoj računalnog softvera; dizajn, razvoj i implementacija softvera; razvoj računalnog softvera za druge; razvoj softvera za obradu teksta; razvoj softvera za komunikacijske sustave; razvoj softvera za video igre; razvoj, programiranje i implementacija softvera; razvoj i ažuriranje računalnog softvera; dizajn i razvoj računalnog softvera; razvoj softvera za dizajn čipova; dizajn i razvoj softvera za razvoj internetskih stranica; razvoj softvera za siguran mrežni rad; razvoj rješenja za primjenu računalnog softvera; dizajn i razvoj arhitekture računalnog softvera; dizajn i razvoj softvera operativnog sustava; koncepcija i razvoj softvera za videoigre; iznajmljivanje softvera za razvoj internetskih stranica; programiranje softvera za razvoj internetskih stranica; razvoj softvera za igre proširene stvarnosti; razvoj softvera za obradu digitalnog signala; istraživanje povezano s razvojem računalnog softvera; istraživanje, razvoj, dizajn i nadogradnja računalnog softvera; dizajn i razvoj softvera za upravljanje energijom; dizajn i razvoj softvera za planiranje ruta; dizajn i razvoj softvera za pronalaženje podataka; dizajn i razvoj softvera za računalne igre; dizajn i razvoj softvera za virtualnu stvarnost; dizajn i razvoj softvera za upravljanje inventarom; dizajn, održavanje, razvoj i ažuriranje računalnog softvera; razvoj softvera za tehničare zvuka i videa; razvoj softvera za kompresiju i dekompresiju multimedijjskih sadržaja; razvoj softvera za obradu i distribuciju multimedijjskih sadržaja; razvoj softvera za skladištenje i pristupanje multimedijjskim

podacima; razvoj softvera za upravljački program i operativni sustav; razvoj i održavanje softvera za računalne baze podataka; koncepcija i razvoj računalnog softvera za obradu podataka; dizajn i razvoj softvera za računalne baze podataka; razvoj i primjena softvera za isporuku multimedijjskih sadržaja; dizajn i razvoj softvera za računalne igre i softvera za virtualnu stvarnost; dizajn i razvoj softvera za elektroničke televizijske vodiče; dizajniranje i razvoj softvera za izravnu razmjenu poruka; pružanje informacija o dizajnu i razvoju računalnog softvera; istraživanje povezano s razvojem računalnih programa i softvera; razvoj i testiranje metoda, algoritama i softvera za izračune; razvoj računalnog softvera za izradu elektroničkih televizijskih programskih vodiča; razvoj, aktualiziranje i održavanje softvera i sustava baza podataka; savjetovanje koje se odnosi na dizajn i razvoj softvera; dizajn i razvoj softvera za uvoz i upravljanje podacima; dizajn i razvoj računalnog softvera za upravljanje opskrbnim lancem; dizajn i razvoj računalnog softvera za upravljanje bazama podataka; dizajn i razvoj operativnog softvera za računalne mreže i servere; pružanje informacija o dizajnu i razvoju računalnog hardvera i softvera; dizajn i razvoj softvera i hardvera za pojačanje i slanje signala; pružanje informacija o dizajnu i razvoju računalnog softvera, sustava i mreža; razvoj računalnog softvera za računalno potpomognuti dizajn/računalno potpomognuti proizvodnju [cad/cam]; dizajn i razvoj operativnog softvera za pristup i korištenje mreža računarstva u oblaku; razvoj softvera za pretvaranje podataka i multimedijjskog sadržaja iz i u razne protokole; osiguravanje privremene uporabe online alata za razvoj softvera koji se ne može preuzimati; omogućavanje privremenog korištenja računalnog softvera na internetu bez mogućnosti preuzimanja za razvoj internetskih stranica; instalacija i održavanje računalnih programa za baze podataka; instalacija, održavanje i ažuriranje računalnih programa za baze podataka; usluge dizajna; usluge grafičkog dizajna; usluge dizajna računalnog softvera; usluge dizajna internetskih stranica; usluge računalno potpomognutog inženjerskog dizajna; usluge grafičkog dizajna na računalu; usluge informacijske tehnologije; usluge podrške iz područja informacijske tehnologije; usluge podrške u području informacijske tehnologije [it] [rješavanje problema sa softverom]; konzultantske i informativne usluge koje se odnose na arhitekturu i infrastrukturu informacijske tehnologije; usluge znanosti i tehnologije; dizajn i razvoj programa za računalne baze podataka; konzultantske usluge koje se odnose na računalne baze podataka; savjetovanje o dizajnu i razvoju programa za računalne baze podataka; usluge računalne mreže; usluge konfiguracije računalne mreže; dizajn računalne mreže za druge; ažuriranje početnih stranica za računalne mreže; pružanje softvera putem globalne računalne mreže; izrada početnih internetskih stranica za računalne mreže; pružanje sigurnosnih usluga za računalne mreže, računalni pristup i računalne transakcije; programiranje operativnog softvera za računalne mreže i servere; iznajmljivanje operativnog softvera za računalne mreže i servere; usluge računalne sigurnosti za zaštitu od nelegalnih aktivnosti mreže; omogućavanje privremenog korištenja online računalnog operativnog softvera bez mogućnosti preuzimanja za računalne mreže i servere

(210)	Z20240983A	(220)	16.09.2024.
(731)	<b>Igor Barišić</b> Gardijskih brigada 2, 21217 Kaštel Stari, HR	(442)	25.10.2024.
(740)	PATENT PROJEKT d.o.o., Čakovec, HR		
(540)			

## TOP BAND SPLIT

(511)	<b>9</b> audio snimke; audio vizualne snimke; digitalna glazba koja se može preuzeti s interneta; digitalna glazba koja se može preuzeti s mp3 internetskih mrežnih stranica; digitalna glazba koja se može preuzeti s mp3 web stranica na internetu; digitalna glazba koja se može preuzeti s računalne baze podataka ili s interneta; čipovi s glazbenim snimkama; digitalna glazba koja se može preuzimati; digitalna glazba za preuzimanje s interneta; glazbene snimke; glazbene datoteke koje se
-------	--

moju preuzimati s interneta; glazbene snimke koje se mogu preuzeti s interneta; glazbene video snimke koje se mogu preuzimati; glazbeni optički diskovi; prethodno snimljene audio trake; snimljeni diskovi sa zvukom; snimljeni dvd-ovi; unaprijed snimljeni cd-rom-ovi; unaprijed snimljeni dvd-ovi s glazbom; unaprijed snimljeni glazbeni spotovi; zapisi [zvučne snimke]; zvučne glazbene snimke; zvučne snimke koje se mogu preuzeti; glazbene snimke; glazbeni softver; digitalna glazba koja se može preuzeti s interneta; digitalna glazba koja se može preuzeti s računalne baze podataka ili s interneta; digitalna glazba za preuzimanje s interneta; električna i elektronička oprema za glazbene efekte; električne i elektroničke jedinice za efekte za glazbene instrumente; elektronički kontrolni sklopovi za elektroničke glazbene instrumente; glazbene datoteke koje se mogu preuzimati s interneta; glazbene video snimke; glazbene video snimke koje se mogu preuzimati; prenosivi uređaji za reprodukciju glazbe; priključne stanice za digitalne uređaje za reprodukciju glazbe; programi za skladanje [komponiranje] glazbe; računalni programi za izradu i uređivanje glazbe i zvuka; računalni programi za obradu digitalnih glazbenih datoteka; računalni softver za obradu digitalnih glazbenih datoteka; serije glazbenih snimaka; unaprijed snimljeni glazbeni kompaktni diskovi; unaprijed snimljeni glazbeni spotovi; digitalni uređaji za reprodukciju zvuka; digitalna glazba koja se može preuzimati; digitalne glazbene datoteke koje se mogu preuzimati čija je autentičnost potvrđena nezamjenjivim tokenima (nft-ovima); glazbene snimke koje se mogu preuzeti s interneta

<b>41</b>	komponiranje glazbe; komponiranje pjesama; održavanje svečanosti za potrebe zabave; popularne zabavne usluge; usluge audiovizualne prezentacije u zabavne svrhe; usluge zabave koje pružaju scenski umjetnici; zabava; zabavljačke usluge glazbenika; zabavne usluge; zabavne usluge pjevača; zabavne usluge vokalista; zabavne usluge koje pružaju glazbeni sastavi [bendovi]; izvedba glazbe; snimanje glazbe; izdavanje glazbe; glazbeni nastupi u dvoranama za nastupe; nastupi glazbenih sastava uživo; usluge nastupanja uživo; priredbe s glazbom i pjevanjem; usluge pjevačkog koncerta; izvedba glazbenih programa; izvođenje koncerata; snimanje i proizvodnja zvuka; glazbeni koncerti; glazbeni koncerti uživo; usluge pjevačkog koncerta; zabavne usluge u obliku koncertnih izvedbi; glazbeni koncerti putem televizije; glazbenih događaja (organiziranje -); interaktivna zabava; organiziranje događaja u zabavne svrhe; organiziranje plesnih događanja; razonoda posredstvom radija; glazbeno nakladništvo; izdavanje glazbe; izdavanje glazbenih knjiga; objavljivanje glazbenih radova; objavljivanje glazbenih tekstova; usluge glazbenog nakladništva; usluge glazbenog nakladništva i snimanja glazbe; usluge transkripcije glazbe; digitalne glazbe [nije za preuzimanje] omogućena na internetu; glazbene dvorane; glazbene dvorane (usluge -); glazbeni koncerti putem televizije; glazbenih događaja (organiziranje -); produkcija glazbenih programa; pružanje digitalne glazbe [nije za preuzimanje] za internet; pružanje digitalne glazbe s mp3 internetskih stranica; pružanje glazbene zabave; pružanje informacija u području glazbe; usluge animirane glazbene zabave; usluge audiovizualne prezentacije u zabavne svrhe; umjetničko upravljanje glazbenim dvoranama; usluge glazbenog natjecanja; usluge glazbene dvorane; usluge komponiranja glazbe; usluge miksanja glazbe; usluge organiziranja zabavnog programa na pozornici; usluge pisanja pjesama za nereklamne potrebe; usluge zabave u obliku organiziranja društvenih zabavnih događaja; usluge zvučne zabave; zabavljačke usluge glazbenika; zabavne usluge glazbenih sastava; zabavne usluge koje pružaju glazbeni sastavi [bendovi]; zabavne usluge pjevača; podučavanje glazbe; podučavanje razumijevanja glazbe; glazbena poduka; glazbena produkcija; glazbena produkcija za filmove; glazbene izvedbe uživo; glazbene obrazovne usluge; glazbene priredbe; glazbeni koncerti; glazbeni koncerti uživo; glazbeni koncerti putem televizije; glazbeni koncerti putem radija; nastupi glazbenih sastava uživo; glazbeni nastupi u dvoranama za nastupe; glazbenih događaja (organiziranje -); iznajmljivanje fonografskih i glazbenih snimaka; izvedba glazbe; izvedba glazbenih programa; izvedba plesa, glazbe i dramskih predstava; izvedbe glazbenih sastava uživo; izvođenje koncerata; izvođenje glazbenih koncerata; izvođenje glazbene zabave od strane vokalnih skupina; izvođenje glazbene
-----------	---



zabave od strane instrumentalnih skupina; komponiranje glazbe; komponiranje pjesama; koncerti pop glazbe (organiziranje -); konzultantske usluge u svezi s produkcijom filma i glazbe; objavljivanje glazbenih tekstova; obrazovanje i obuka u području glazbe i zabave; obrazovne usluge u obliku glazbenih televizijskih programa; obrazovne usluge u svezi s glazbom; odabir i kompilacija unaprijed snimljene glazbe za emitiranje od treće strane; održavanje glazbenih priredbi; organizacija glazbenih nastupa uživo; organizacija i vođenje glazbenih koncerata; organiziranje glazbenih izvedbi; organiziranje glazbenih koncerata; organiziranje glazbenih priredbi; organiziranje glazbenih zabava; organiziranje vizualnih i glazbenih zabava; planiranje predstava ili glazbenih priredbi; podučavanje glazbe; podučavanje razumijevanja glazbe; poduka iz glazbe; predstavljanje božićnih glazbenih produkcija uživo; predstavljanje glazbenih izvedbi; predstavljanje izvedbi glazbenih skupina uživo; prezentacija nastupa glazbenih skupina uživo; priredbe s glazbom i pjevanjem; produkcija glazbe; produkcija glazbenih koncerata; produkcija glazbenih programa; produkcija glazbenih snimaka; produkcija glazbenih uradaka u studiju za snimanje; produkcija glazbenih video spotova; produkcija zabavnih emisija sa sudjelovanjem glazbenicima; produkcija zvučnih i glazbenih snimaka; pružanje glazbe koja se može preuzimati za privremenu uporabu izvan mreže; pružanje glazbene zabave; pružanje glazbenih izvedbi uživo; pružanje internetskih elektroničkih izdanja u području glazbe, bez mogućnosti preuzimanja; pružanje on-line glazbe, koja nije za preuzimanje; pružanje žive glazbe; režiranje glazbenih programa; skladanje glazbe za druge; snimanje glazbe; transkripcija glazbe za druge; umjetničko upravljanje glazbenim priredbama; umjetničko upravljanje glazbenim dvoranama; usluge animirane glazbene zabave; usluge glazbene poduke; usluge glazbene produkcije; usluge glazbenih biblioteka; usluge glazbenih festivala; usluge glazbenih koncerata; usluge komponiranja glazbe; usluge miksanja glazbe; usluge postprodukcijskog uređivanja glazbe, video zapisa i filma; usluge pružanja zabave u obliku glazbenih izvedbi uživo; usluge studija za snimanje glazbe; usluge transkripcije glazbe; usluge u svezi s izvedbom glazbenih skupina uživo; usluge vezane uz glazbenu izvedbu; usluge žive glazbe; zabava u obliku glazbenih izvedbi uživo (pružanje usluga); zabavne usluge glazbenih sastava; zabavne usluge glazbenika; zabavne usluge koje pružaju glazbeni sastavi [bendovi]; zabavne usluge u obliku nastupa glazbenih skupina; zabavne usluge u obliku nastupa glazbenih vokalnih skupina; zabavne usluge u svezi s jazz glazbom; zabavne usluge vokalnog glazbenog sastava; snimanje glazbe; izvedba glazbe; izdavanje glazbe; produkcija glazbe; glazbeni koncerti; glazbeno nakladništvo; glazbeni koncerti uživo

(210)	Z20240989A	(220)	17.09.2024.
(731)	<b>Media Net d.o.o.</b>	(442)	25.10.2024.
(740)	Vlaška ulica 121, 10 000 Zagreb, HR		
(540)	Tomislav Hadžija, Zagreb, HR		



(591)	plava, tirkizna, zelena, bijela		
(531)	26.04.04; 26.04.18; 27.05.01; 27.05.21; 29.01.04; 29.01.06		
(511)	<b>9</b> softverska aplikacija za praćenje društvenih mreža, internetskih medija, internetskih portala i internetskih foruma; mobilna softverska aplikacija za praćenje društvenih mreža, internetskih medija, internetskih portala i internetskih foruma		

(210)	Z20240992A	(220)	17.09.2024.
(731)	<b>Igor Barišić</b>	(442)	25.10.2024.
(740)	Gardijskih brigada 2, 21217 Kaštel Stari, HR		
(540)	PATENT PROJEKT d.o.o., Čakovec, HR		



(591)	bijela, crna		
(531)	26.15.09; 27.01.01; 27.01.02; 27.05.01; 29.01.06; 29.01.08		
(511)	<b>9</b> audio snimke; audio vizualne snimke; digitalna glazba koja se može preuzeti s interneta; digitalna glazba koja se može preuzeti s mp3 internetskih mrežnih stranica; digitalna glazba koja se može preuzeti s mp3 web stranica na internetu; digitalna glazba koja se može preuzeti s računalne baze podataka ili s interneta; čipovi s glazbenim snimkama; digitalna glazba koja se može preuzimati; digitalna glazba za preuzimanje s interneta; glazbene snimke; glazbene datoteke koje se mogu preuzimati s interneta; glazbene snimke koje se mogu preuzeti s interneta; glazbene video snimke koje se mogu preuzimati; glazbeni optički diskovi; prethodno snimljene audio trake; snimljeni diskovi sa zvukom; snimljeni dvd-ovi; unaprijed snimljeni cd-rom-ovi; unaprijed snimljeni dvd-ovi s glazbom; unaprijed snimljeni glazbeni spotovi; zapisi [zvučne snimke]; zvučne glazbene snimke; zvučne snimke koje se mogu preuzeti; glazbene snimke; glazbeni softver; digitalna glazba koja se može preuzeti s interneta; digitalna glazba koja se može preuzeti s računalne baze podataka ili s interneta; digitalna glazba za preuzimanje s interneta; električna i elektronička oprema za glazbene efekte; električne i elektroničke jedinice za efekte za glazbene instrumente; elektronički kontrolni sklopovi za elektroničke glazbene instrumente; glazbene datoteke koje se mogu preuzimati s interneta; glazbene video snimke; glazbene video snimke koje se mogu preuzimati; prenosivi uređaji za reprodukciju glazbe; priključne stanice za digitalne uređaje za reprodukciju glazbe; programi za skladanje [komponiranje] glazbe; računalni programi za izradu i uređivanje glazbe i zvuka; računalni programi za obradu digitalnih glazbenih datoteka; računalni softver za obradu digitalnih glazbenih datoteka; serije glazbenih snimaka; unaprijed snimljeni glazbeni kompaktni diskovi; unaprijed snimljeni glazbeni spotovi; digitalni uređaji za reprodukciju zvuka; digitalna glazba koja se može preuzimati; digitalne glazbene datoteke koje se mogu preuzimati čija je autentičnost potvrđena nezamjenjivim tokenima (nft-ovima); glazbene snimke koje se mogu preuzeti s interneta		
	<b>41</b> komponiranje glazbe; komponiranje pjesama; održavanje svečanosti za potrebe zabave; popularne zabavne usluge; usluge audiovizualne prezentacije u zabavne svrhe; usluge zabave koje pružaju scenski umjetnici; zabava; zabavljačke usluge glazbenika; zabavne usluge; zabavne usluge pjevača; zabavne usluge vokalista; zabavne usluge koje pružaju glazbeni sastavi [bendovi]; izvedba glazbe; snimanje glazbe; izdavanje glazbe; glazbeni nastupi u dvoranama za nastupe; nastupi glazbenih sastava uživo; usluge nastupanja uživo; priredbe s glazbom i pjevanjem; usluge pjevačkog koncerta; izvedba glazbenih programa; izvođenje koncerata; snimanje i proizvodnja zvuka; glazbeni koncerti; glazbeni koncerti uživo; usluge pjevačkog koncerta; zabavne usluge u obliku koncertnih izvedbi; glazbeni koncerti putem televizije; glazbenih događaja (organiziranje -); interaktivna zabava; organiziranje događaja u zabavne svrhe; organiziranje plesnih događanja; razonoda posredstvom radija; glazbeno nakladništvo; izdavanje glazbe; izdavanje glazbenih knjiga; objavljivanje glazbenih radova; objavljivanje glazbenih tekstova; usluge glazbenog nakladništva; usluge glazbenog nakladništva i snimanja glazbe; usluge transkripcije glazbe; digitalne glazbe [nije za preuzimanje] omogućena na internetu; glazbene dvorane; glazbene		

dvorane (usluge -); glazbeni koncerti putem televizije; glazbenih događaja (organiziranje -); produkcija glazbenih programa; pružanje digitalne glazbe [nije za preuzimanje] za internet; pružanje digitalne glazbe s mp3 internetskih stranica; pružanje glazbene zabave; pružanje informacija u području glazbe; usluge animirane glazbene zabave; usluge audiovizualne prezentacije u zabavne svrhe; umjetničko upravljanje glazbenim dvoranama; usluge glazbenog natjecanja; usluge glazbene dvorane; usluge komponiranja glazbe; usluge miksanja glazbe; usluge organiziranja zabavnog programa na pozornici; usluge pisanja pjesama za nereklamne potrebe; usluge zabave u obliku organiziranja društvenih zabavnih događaja; usluge zvučne zabave; zabavljачke usluge glazbenika; zabavne usluge glazbenih sastava; zabavne usluge koje pružaju glazbeni sastavi [bendovi]; zabavne usluge pjevača; podučavanje glazbe; podučavanje razumijevanja glazbe; glazbena poduka; glazbena produkcija; glazbena produkcija za filmove; glazbene izvedbe uživo; glazbene obrazovne usluge; glazbene priredbe; glazbeni koncerti; glazbeni koncerti uživo; glazbeni koncerti putem televizije; glazbeni koncerti putem radija; nastupi glazbenih sastava uživo; glazbeni nastupi u dvoranama za nastupe; glazbenih događaja (organiziranje -); iznajmljivanje fonografskih i glazbenih snimaka; izvedba glazbe; izvedba glazbenih programa; izvedba plesa, glazbe i dramskih predstava; izvedbe glazbenih sastava uživo; izvođenje koncerata; izvođenje glazbenih koncerata; izvođenje glazbene zabave od strane vokalnih skupina; izvođenje glazbene zabave od strane instrumentalnih skupina; komponiranje glazbe; komponiranje pjesama; koncerti pop glazbe (organiziranje -); konzultantske usluge u svezi s produkcijom filma i glazbe; objavljivanje glazbenih tekstova; obrazovanje i obuka u području glazbe i zabave; obrazovne usluge u obliku glazbenih televizijskih programa; obrazovne usluge u svezi s glazbom; odabir i kompilacija unaprijed snimljene glazbe za emitiranje od treće strane; održavanje glazbenih priredbi; organizacija glazbenih nastupa uživo; organizacija i vođenje glazbenih koncerata; organiziranje glazbenih izvedbi; organiziranje glazbenih koncerata; organiziranje glazbenih priredbi; organiziranje glazbenih zabava; organiziranje vizualnih i glazbenih zabava; planiranje predstava ili glazbenih priredbi; podučavanje glazbe; podučavanje razumijevanja glazbe; poduka iz glazbe; predstavljanje božićnih glazbenih produkcija uživo; predstavljanje glazbenih izvedbi; predstavljanje izvedbi glazbenih skupina uživo; prezentacija nastupa glazbenih skupina uživo; priredbe s glazbom i pjevanjem; produkcija glazbe; produkcija glazbenih koncerata; produkcija glazbenih programa; produkcija glazbenih snimaka; produkcija glazbenih uradaka u studiju za snimanje; produkcija glazbenih video spotova; produkcija zabavnih emisija sa sudjelovanjem glazbenicima; produkcija zvučnih i glazbenih snimaka; pružanje glazbe koja se može preuzimati za privremenu uporabu izvan mreže; pružanje glazbene zabave; pružanje glazbenih izvedbi uživo; pružanje internetskih elektroničkih izdanja u području glazbe, bez mogućnosti preuzimanja; pružanje on-line glazbe, koja nije za preuzimanje; pružanje žive glazbe; režiranje glazbenih programa; skladanje glazbe za druge; snimanje glazbe; transkripcija glazbe za druge; umjetničko upravljanje glazbenim priredbama; umjetničko upravljanje glazbenim dvoranama; usluge animirane glazbene zabave; usluge glazbene poduke; usluge glazbene produkcije; usluge glazbenih biblioteka; usluge glazbenih festivala; usluge glazbenih koncerata; usluge komponiranja glazbe; usluge miksanja glazbe; usluge postprodukcijskog uređivanja glazbe, video zapisa i filma; usluge pružanja zabave u obliku glazbenih izvedbi uživo; usluge studija za snimanje glazbe; usluge transkripcije glazbe; usluge u svezi s izvedbom glazbenih skupina uživo; usluge vezane uz glazbenu izvedbu; usluge žive glazbe; zabava u obliku glazbenih izvedbi uživo (pružanje usluga); zabavne usluge glazbenih sastava; zabavne usluge glazbenika; zabavne usluge koje pružaju glazbeni sastavi [bendovi]; zabavne usluge u obliku nastupa glazbenih skupina; zabavne usluge u obliku nastupa glazbenih vokalnih skupina; zabavne usluge u svezi s jazz glazbom; zabavne usluge vokalnog glazbenog sastava; snimanje glazbe; izvedba glazbe; izdavanje glazbe; produkcija glazbe; glazbeni koncerti; glazbeno nakladništvo; glazbeni koncerti uživo

(210)	Z20241015A	(220)	19.09.2024.
		(442)	25.10.2024.
(731)	<b>SOLVERSHP d.o.o. za implementaciju analitičkih sustava</b>		
(540)	Ulica Krste Pavletića 1, 10000 Zagreb, HR		

## SOLVERSHP

(511)	<b>9</b>	aplikacije za računalne programe koje se mogu preuzeti s interneta; čitači (informatika); memorije za računala; monitori (računalna oprema); monitori (računalni programi); nosiva računala; nosivi monitori za prikazivanje videosadržaja; obrada podataka (uređaji za obradu podataka); pretražnici (sceneri) (informatika); prijenosna računala; računala; računalne softverske platforme, snimljene ili koje se može preuzimati s interneta; računalni programi (radni); računalni programi (snimljeni); računalni programi koji se mogu preuzeti
	<b>42</b>	analiza računalnih sustava; cloud računarstvo; daljinski nadzor računalnih sustava; dupliciranje informatičkih programa; instaliranje računalnih programa; iznajmljivanje informatičkih programa; izrada (koncipiranje) računalnih programa; konverzija informatičkog programa i podataka (nije fizička konverzija); konzultacije u svezi računalnih programa (softvera); platforma kao usluga (PaaS); pohrana elektroničkih podataka; praćenje računalnih sustava za otkrivanje nedozvoljenog pristupa ili povrede podataka; programiranje za računala; računalni programi (održavanje računalnih programa); računalni programi (softveri) (osuvremenjivanje računalnih programa); razvijanje računalnih platformi; razvoj softvera u okviru izdavanja softvera; savjetodavne usluge u vezi s računalnom tehnologijom; savjetovanje na području informacijske tehnologije (IT); softver kao usluga u oblaku (SaaS); spašavanje računalnih podataka; usluge enkripcije podataka; usluge informacijske tehnologije koje pružaju vanjski pružatelji usluga; usluge savjetovanja u području sigurnosti podataka

(210)	Z20241016A	(220)	19.09.2024.
		(442)	25.10.2024.
(731)	<b>SOLVERSHP d.o.o. za implementaciju analitičkih sustava</b>		
(540)	Ulica Krste Pavletića 1, 10000 Zagreb, HR		



(591)	zelena, crna
(531)	21.01.14; 26.04.03; 26.05.01; 27.05.01; 27.05.21; 29.01.03; 29.01.08

(511)	<b>9</b>	aplikacije za računalne programe koje se mogu preuzeti s interneta; čitači (informatika); memorije za računala; monitori (računalna oprema); monitori (računalni programi); nosiva računala; nosivi monitori za prikazivanje videosadržaja; obrada podataka (uređaji za obradu podataka); pretražnici (sceneri) (informatika); prijenosna računala; računala; računalne softverske platforme, snimljene ili koje se može preuzimati s interneta; računalni programi (radni); računalni programi (snimljeni); računalni programi koji se mogu preuzeti
	<b>42</b>	analiza računalnih sustava; cloud računarstvo; daljinski nadzor računalnih sustava; dupliciranje informatičkih programa; instaliranje računalnih programa; iznajmljivanje informatičkih programa; izrada (koncipiranje) računalnih programa; konverzija informatičkog programa i podataka (nije fizička konverzija); konzultacije u svezi računalnih programa (softvera); platforma kao usluga (PaaS); pohrana elektroničkih podataka; praćenje računalnih sustava za otkrivanje nedozvoljenog pristupa ili povrede podataka; programiranje za računala; računalni programi (održavanje računalnih programa); računalni programi (softveri) (osuvremenjivanje računalnih programa); razvijanje računalnih platformi; razvoj softvera u okviru izdavanja softvera; savjetodavne usluge u vezi s računalnom tehnologijom; savjetovanje na području

informacijske tehnologije (IT); softver kao usluga u oblaku (SaaS); spašavanje računalnih podataka; usluge enkripcije podataka; usluge informacijske tehnologije koje pružaju vanjski pružatelji usluga; usluge savjetovanja u području sigurnosti podataka

(210) Z20241017A (220) 19.09.2024.  
(442) 25.10.2024.

(731) **SOLVERSHP d.o.o. za implementaciju analitičkih sustava**  
Ulica Krste Pavletića 1, 10000 Zagreb, HR

(540)



(591) zelena, crna

(531) 21.01.14; 26.04.03; 26.05.01; 27.05.01; 27.05.21; 29.01.03;  
29.01.08

(511) **9** aplikacije za računalne programe koje se mogu preuzeti s interneta; čitači (informatika); memorije za računala; monitori (računalna oprema); monitori (računalni programi); nosiva računala; nosivi monitori za prikazivanje videosadržaja; obrada podataka (uređaji za obradu podataka); pretražnici (sceneri) (informatika); prijenosna računala; računala; računalne softverske platforme, snimljene ili koje se može preuzimati s interneta; računalni programi (radni); računalni programi (snimljeni); računalni programi koji se mogu preuzeti

**42** analiza računalnih sustava; cloud računarstvo; daljinski nadzor računalnih sustava; dupliciranje informatičkih programa; instaliranje računalnih programa; iznajmljivanje informatičkih programa; izrada (koncipiranje) računalnih programa; konverzija informatičkog programa i podataka (nije fizička konverzija); konzultacije u svezi računalnih programa (softvera); platforma kao usluga (PaaS); pohrana elektroničkih podataka; praćenje računalnih sustava za otkrivanje nedozvoljenog pristupa ili povrede podataka; programiranje za računala; računalni programi (održavanje računalnih programa); računalni programi (softveri) (osuvremenjivanje računalnih programa); razvijanje računalnih platformi; razvoj softvera u okviru izdavanja softvera; savjetodavne usluge u vezi s računalnom tehnologijom; savjetovanje na području informacijske tehnologije (IT); softver kao usluga u oblaku (SaaS); spašavanje računalnih podataka; usluge enkripcije podataka; usluge informacijske tehnologije koje pružaju vanjski pružatelji usluga; usluge savjetovanja u području sigurnosti podataka

(210) Z20241018A (220) 19.09.2024.  
(442) 25.10.2024.

(731) **SOLVERSHP d.o.o. za implementaciju analitičkih sustava**  
Ulica Krste Pavletića 1, 10000 Zagreb, HR

(540)



**Solvership**

(591) zelena, crna

(531) 21.01.14; 26.04.03; 26.05.01; 27.05.01; 27.05.21; 29.01.03;  
29.01.06

(511) **9** aplikacije za računalne programe koje se mogu preuzeti s interneta; čitači (informatika); memorije za računala; monitori (računalna oprema); monitori (računalni programi); nosiva računala; nosivi monitori za prikazivanje videosadržaja; obrada podataka (uređaji za obradu podataka); pretražnici (sceneri) (informatika); prijenosna računala; računala; računalne softverske platforme, snimljene ili koje se može preuzimati s interneta; računalni programi (radni);

računalni programi (snimljeni); računalni programi koji se mogu preuzeti

**42** analiza računalnih sustava; cloud računarstvo; daljinski nadzor računalnih sustava; dupliciranje informatičkih programa; instaliranje računalnih programa; iznajmljivanje informatičkih programa; izrada (koncipiranje) računalnih programa; konverzija informatičkog programa i podataka (nije fizička konverzija); konzultacije u svezi računalnih programa (softvera); platforma kao usluga (PaaS); pohrana elektroničkih podataka; praćenje računalnih sustava za otkrivanje nedozvoljenog pristupa ili povrede podataka; programiranje za računala; računalni programi (održavanje računalnih programa); računalni programi (softveri) (osuvremenjivanje računalnih programa); razvijanje računalnih platformi; razvoj softvera u okviru izdavanja softvera; savjetodavne usluge u vezi s računalnom tehnologijom; savjetovanje na području informacijske tehnologije (IT); softver kao usluga u oblaku (SaaS); spašavanje računalnih podataka; usluge enkripcije podataka; usluge informacijske tehnologije koje pružaju vanjski pružatelji usluga; usluge savjetovanja u području sigurnosti podataka

(210) Z20241019A (220) 19.09.2024.  
(442) 25.10.2024.

(731) **SOLVERSHP d.o.o. za implementaciju analitičkih sustava**  
Ulica Krste Pavletića 1, 10000 Zagreb, HR

(540)



**Solvership**  
Built to solve

(591) zelena, crna

(531) 21.01.14; 26.04.03; 26.05.01; 27.05.01; 27.05.21; 29.01.03;  
29.01.08

(511) **9** aplikacije za računalne programe koje se mogu preuzeti s interneta; čitači (informatika); memorije za računala; monitori (računalna oprema); monitori (računalni programi); nosiva računala; nosivi monitori za prikazivanje videosadržaja; obrada podataka (uređaji za obradu podataka); pretražnici (sceneri) (informatika); prijenosna računala; računala; računalne softverske platforme, snimljene ili koje se može preuzimati s interneta; računalni programi (radni); računalni programi (snimljeni); računalni programi koji se mogu preuzeti

**42** analiza računalnih sustava; cloud računarstvo; daljinski nadzor računalnih sustava; dupliciranje informatičkih programa; instaliranje računalnih programa; iznajmljivanje informatičkih programa; izrada (koncipiranje) računalnih programa; konverzija informatičkog programa i podataka (nije fizička konverzija); konzultacije u svezi računalnih programa (softvera); platforma kao usluga (PaaS); pohrana elektroničkih podataka; praćenje računalnih sustava za otkrivanje nedozvoljenog pristupa ili povrede podataka; programiranje za računala; računalni programi (održavanje računalnih programa); računalni programi (softveri) (osuvremenjivanje računalnih programa); razvijanje računalnih platformi; razvoj softvera u okviru izdavanja softvera; savjetodavne usluge u vezi s računalnom tehnologijom; savjetovanje na području informacijske tehnologije (IT); softver kao usluga u oblaku (SaaS); spašavanje računalnih podataka; usluge enkripcije podataka; usluge informacijske tehnologije koje pružaju vanjski pružatelji usluga; usluge savjetovanja u području sigurnosti podataka

(210) Z20241028A (220) 27.09.2024.  
(442) 25.10.2024.

(731) **Dražen Frković**  
Medačka ulica 16, 10000 Zagreb, HR

(540)

**CROSHIELD**

- (591) crna, crvena, bijela  
(531) 24.01.01; 27.05.01; 29.01.01; 29.01.06; 29.01.08  
(511) **9** prsluci [neprobodljivi]; prsluci za spašavanje; reflektirajući sigurnosni prsluci; sigurnosni prsluci za spašavanje; prsluci otporni na ubode; prsluci za spašavanje za pse; prsluci za spašavanje za kućne ljubimce  
**25** pokrivala za glavu; beretke; biciklističke kape  
**35** računalno vođenje evidencija poslovanja; konzultacije u svezi vođenjem poslova; vođenje poslova za osobe iz svijeta sporta; vođenje poslova (savjetovanje o vođenju poslova)  
**36** vođenje poslova u vezi s nekretninama  
**41** vođenje obrazovnih tečajeva za poslovanje; vođenje obrazovnih tečajeva u svezi s poslovanjem; objavljivanje, izvještavanje i pisanje tekstova; obrazovne, zabavne i sportske usluge; predbilježba i rezervacija ulaznica za događanja i aktivnosti u području obrazovanja, zabave i sporta; prevođenje i tumačenje; prijevod stranih jezika; usluge prevođenja

## RAZRED 11

- (210) Z20220652A (220) 18.05.2022.  
(442) 25.10.2024.  
(731) **Želimir Matić**  
Lhotkina ulica 28, 10000 Zagreb, HR  
(740) odvjetnica Tihana Svetec, ODVJETNIČKO DRUŠTVO LEKO I  
PARTNERI, Zagreb, HR  
(540)

## TULUMBUS

- (511) **11** rasvjetne žaruljice; rasvjetne svjetiljke; rasvjetna tijela za komercijalnu uporabu; rasvjetna tijela i reflektori za vozila; LED rasvjetni sklopovi za svjetleće znakove; svjetiljke LED; LED svijeće; LED rasvjeta; dekorativna rasvjeta; dekorativna električna rasvjeta; ambijentalna LED rasvjeta; ambijentalna rasvjeta  
**39** iznajmljivanje zamrzivača za komercijalne potrebe; iznajmljivanje krovnih prtljažnika; prijevoz hrane u hladnjačama; prijevoz hrane  
**41** iznajmljivanje disko opreme; usluge iznajmljivanja audio i video opreme; iznajmljivanje uređaja za snimanje zvuka i videa; iznajmljivanje uređaja za snimanje zvuka; iznajmljivanje uređaja za reprodukciju kompaktnih diskova; iznajmljivanje uređaja za reprodukciju zvuka  
**43** rezerviranje smještaja za putnike; rezerviranje smještaja u kamp; rezervacijske usluge za rezerviranje smještaja; pružanje usluga informacija o smještaju i usluga rezervacije smještaja za putnike; usluge rezervacije smještaja; rezervacije smještaja; pružanje privremenog smještaja za goste; najam posuda i pribora za jelo; iznajmljivanje pribora za jelo; iznajmljivanje posuda za podgrijavanje hrane; iznajmljivanje kuhinjskog posuda; iznajmljivanje fontana s pićima; iznajmljivanje čokoladnih fontana; iznajmljivanje barske opreme; iznajmljivanje automata za tople i hladne napitke, osim prodajnih automata; iznajmljivanje aparata za kavu; iznajmljivanje aparata za kokice; najam opreme za catering; iznajmljivanje namještaja, tekstila, stolnog pribora i opreme za posluživanje hrane i pića; iznajmljivanje aparata za posluživanje hrane; aparati za posluživanje hrane (Iznajmljivanje -); aparati za točenje pića (Iznajmljivanje -); iznajmljivanje aparata za točenje vode

- (210) Z20220655A (220) 18.05.2022.  
(442) 25.10.2024.  
(731) **Ružica Matić**  
Lhotkina ulica 28, 10000 Zagreb, HR  
(740) odvjetnica Tihana Svetec, ODVJETNIČKO DRUŠTVO LEKO I  
PARTNERI, Zagreb, HR  
(540)

## PartyBus

- (511) **11** rasvjetne žaruljice; rasvjetne svjetiljke; rasvjetna tijela i reflektori; halogena rasvjetna tijela; reflektori za vozila; reflektori svjetla; reflektori; rasvjetna tijela i reflektori za vozila; neonska rasvjeta; LED rasvjetni sklopovi za svjetleće znakove; rasvjetni sklopovi; dekorativna rasvjeta; dekorativna električna rasvjeta; ambijentalna rasvjeta; ambijentalna LED rasvjeta; LED rasvjeta  
**39** iznajmljivanje zamrzivača za komercijalne potrebe; iznajmljivanje krovnih prtljažnika; prijevoz hrane u hladnjačama; prijevoz hrane  
**41** usluge iznajmljivanja audio i video opreme; iznajmljivanje uređaja za snimanje zvuka i videa; iznajmljivanje uređaja za snimanje zvuka; iznajmljivanje uređaja za reprodukciju kompaktnih diskova; iznajmljivanje uređaja za reprodukciju zvuka; iznajmljivanje disko opreme; kušanja vina [zabavne usluge]; organiziranje zabave za rođendanske proslave  
**43** rezerviranje smještaja za putnike; rezerviranje smještaja u kamp; rezervacijske usluge za rezerviranje smještaja; pružanje usluga informacija o smještaju i usluga rezervacije smještaja za putnike; usluge rezervacije smještaja; rezervacije smještaja; pružanje privremenog smještaja za goste; najam posuda i pribora za jelo; iznajmljivanje pribora za jelo; iznajmljivanje posuda za podgrijavanje hrane; iznajmljivanje kuhinjskog posuda; iznajmljivanje fontana s pićima; iznajmljivanje čokoladnih fontana; iznajmljivanje barske opreme; iznajmljivanje automata za tople i hladne napitke, osim prodajnih automata; iznajmljivanje aparata za kavu; iznajmljivanje aparata za kokice; najam opreme za catering; iznajmljivanje namještaja, tekstila, stolnog pribora i opreme za posluživanje hrane i pića; iznajmljivanje aparata za posluživanje hrane; iznajmljivanje opreme za posluživanje hrane; aparati za posluživanje hrane (Iznajmljivanje -); aparati za točenje pića (Iznajmljivanje -); iznajmljivanje aparata za točenje vode

- (210) Z20220851A (220) 09.06.2022.  
(442) 25.10.2024.  
(731) **Želimir Matić**  
Lhotkina ulica 28, 10000 Zagreb, HR  
(740) Tihana Svetec, Zagreb, HR  
(540)



- (591) zlatna  
(531) 27.05.01; 27.05.17; 29.01.02  
(511) **11** rasvjetne žaruljice; rasvjetne svjetiljke; rasvjetna tijela za komercijalnu uporabu; rasvjetna tijela i reflektori za vozila; LED rasvjetni sklopovi za svjetleće znakove; svjetiljke LED; LED svijeće; LED rasvjeta; dekorativna rasvjeta; dekorativna električna rasvjeta; ambijentalna LED rasvjeta; ambijentalna rasvjeta  
**39** iznajmljivanje zamrzivača za komercijalne potrebe; iznajmljivanje krovnih prtljažnika; prijevoz hrane u hladnjačama; prijevoz hrane  
**41** iznajmljivanje disko opreme; usluge iznajmljivanja audio i video opreme; iznajmljivanje uređaja za snimanje zvuka i videa; iznajmljivanje uređaja za snimanje zvuka; iznajmljivanje uređaja za reprodukciju kompaktnih diskova; iznajmljivanje uređaja za reprodukciju zvuka  
**43** rezerviranje smještaja za putnike; rezerviranje smještaja u kamp; rezervacijske usluge za rezerviranje smještaja; pružanje usluga informacija o smještaju i usluga rezervacije smještaja za putnike; usluge rezervacije smještaja; rezervacije smještaja; pružanje privremenog smještaja za goste; najam posuda i pribora za jelo; iznajmljivanje pribora za jelo; iznajmljivanje posuda za podgrijavanje hrane; iznajmljivanje kuhinjskog posuda; iznajmljivanje fontana s pićima; iznajmljivanje čokoladnih fontana; iznajmljivanje barske opreme; iznajmljivanje automata za tople i hladne napitke, osim prodajnih automata; iznajmljivanje aparata za kavu; iznajmljivanje aparata za kokice; najam opreme za catering; iznajmljivanje namještaja, tekstila, stolnog pribora i opreme za posluživanje hrane i pića; iznajmljivanje aparata za

posluživanje hrane; iznajmljivanje opreme za posluživanje hrane; aparati za posluživanje hrane (Iznajmljivanje -); aparati za točenje pica (Iznajmljivanje -); iznajmljivanje aparata za točenje vode

(210) Z20220852A (220) 09.06.2022.  
(442) 25.10.2024.

(731) **Ružica Matic**  
Lhotkina ulica 28, 10000 Zagreb, HR  
(740) Tihana Svetec, Zagreb, HR  
(540)

**PartyBus**

(591) crvena  
(531) 27.05.01; 27.05.17; 29.01.01  
(511)

- 11** rasvjetne žaruljice; rasvjetne svjetiljke; rasvjetna tijela i reflektori; halogena rasvjetna tijela; reflektori za vozila; reflektori svjetla; reflektori; rasvjetna tijela i reflektori za vozila; neonska rasvjeta; LED rasvjetni sklopovi za svjetleće znakove; rasvjetni sklopovi; dekorativna rasvjeta; dekorativna električna rasvjeta; ambijentalna rasvjeta; ambijentalna LED rasvjeta; LED rasvjeta
- 39** iznajmljivanje zamrzivača za komercijalne potrebe; iznajmljivanje krovnih prtljažnika; prijevoz hrane u hladnjačama; prijevoz hrane
- 41** usluge iznajmljivanja audio i video opreme; iznajmljivanje uređaja za snimanje zvuka i videa; iznajmljivanje uređaja za snimanje zvuka; iznajmljivanje uređaja za reprodukciju kompaktnih diskova; iznajmljivanje uređaja za reprodukciju zvuka; iznajmljivanje disko opreme; kušanja vina [zabavne usluge]; organiziranje zabave za rođendanske proslave
- 43** rezerviranje smještaja za putnike; rezerviranje smještaja u kampu; rezervacijske usluge za rezerviranje smještaja; pružanje usluga informacija o smještaju i usluga rezervacije smještaja za putnike; usluge rezervacije smještaja; rezervacije smještaja; pružanje privremenog smještaja za goste; najam posuđa i pribora za jelo; iznajmljivanje pribora za jelo; iznajmljivanje posuđa za podgrijavanje hrane; iznajmljivanje kuhinjskog posuđa; iznajmljivanje fontana s pićima; iznajmljivanje čokoladnih fontana; iznajmljivanje barske opreme; iznajmljivanje automata za tople i hladne napitke, osim prodajnih automata; iznajmljivanje aparata za kavu; iznajmljivanje aparata za kokice; najam opreme za catering; iznajmljivanje namještaja, tekstila, stolnog pribora i opreme za posluživanje hrane i pica; iznajmljivanje aparata za posluživanje hrane; iznajmljivanje opreme za posluživanje hrane; aparati za točenje pica (Iznajmljivanje -); aparati za točenje pica (Iznajmljivanje -); iznajmljivanje aparata za točenje vode

(210) Z20240776A (220) 19.07.2024.  
(442) 25.10.2024.

(731) **Tomislav Zlomislčić**  
J.S. Bacha 18, 43000 Bjelovar, HR  
(540)

**Wine light**

(591) tamno crvena  
(531) 27.05.01; 27.05.13; 29.01.07  
(511) **11** lusteri  
**16** kalendari

## RAZRED 14

(210) Z20241036A (220) 30.09.2024.  
(442) 25.10.2024.

(731) **ZAKS d.o.o.**  
Ulica Vjekoslava Klaića 23, 10000 Zagreb, HR  
(740) BRADVICA MARIĆ WAHL CESAREC SKERLEV odvjetničko društvo d.o.o., Zagreb, HR  
(540)

## ZAKS LOVE

- (511) **14** ahat kao nakit; ahat [neobrađen]; ahati; amajlije; amuleti; amuleti kao nakit; artikli i pribor za nakit; automatski satovi; bedževi od plemenitih metala; bedževi za revere od plemenitih metala; bib ogrlice; biser; biseri; biseri [nakit]; biste od plemenitih metala; bižuterija; bižuterijski proizvodi; bjelokost (slonovača) [nakit]; bročanci na ručnom satu; bročanci sata; bročanci [urarstvo]; bročanci za kronometričke instrumente; bročanci za pravljenje satova i štoperica; bročanci za pravljenje ručnih i zidnih satova; bročanci za ručne satove; bročanci za satove; cloisonne broševi; cloisonne nakit; brušeni dijamanti; broš igle [nakit]; broševi [nakit]; dekorativne igle od plemenitog metala; dekorativne ukosnice [nakit]; dekorativni broševi [nakit]; dijademi; dijamant [neobrađeni]; dijamanti; dijamantni nakit; dijelovi i dodatci za nakit; dijelovi i dodatci za urarske instrumente; dijelovi sata; dječji nakit; drago kamenje; biseri i plemeniti metali te njihove imitacije; dragocjen nakit; dragocjeni dragulji; dragocjeni i poludragocjeni dragulji; draguljarski proizvodi; dragulji; drangulije obloženo plemenitim metalima; drangulije od bronce; drvene kutije za nakit; držači prstenja od plemenitih metala; dugmad za manžete; dugmad za manžete i igle za kravate; dugmad za manžete izrađena od srebrnih gumba; dugmad za manžete izrađena od zlata; džepni satovi; dugmad za manžete od porculana; elegantni satovi; emajlirani nakit; figurice od plemenitog metala; figurice od srebra; figurice od zlata; figurice [ukrasi] obložene plemenitim metalom; figurice [ukrasi] od plemenitog metala; gumene ili silikonske narukvice s uzorkom ili porukom; identifikacijske pločice od plemenitih metala; igle kao nakit; igle pribadače [nakit]; igle (ukrasne igle); igle za kravate; imitacija bisera; imitacija dragog kamenja; imitacija gagata; imitacija zlata; imitacije nakita; iridij; iridij i njegove legure; isprepleteni lanac od plemenitih metala [nakit]; isprepleteni lanac od poludragih metala; jantara, prešani [perle od prešanog jantara]; jeftini nakit; kamenje za nakit; kazaljke [urarstvo]; klipse [naušnice]; kolekcionarske kovanice; kombinirane narukvice i satovi; kutije za nakit i kutije za satove; lanac u obliku užeta [nakit] napravljen od običnog metala; lanac u obliku užeta napravljen od plemenitog metala; lanci napravljeni od plemenitih metala [nakit]; lanci od plemenitih metala; lančić od plemenitog metala za gležnjeve; lančić od plemenitog metala za narukvice; lančić od plemenitog metala za ogrlice; lančići ili vrpca za džepne satove; lančići [nakit]; lančići za gležanj; lančići za nakit; lančići za satove; lančići za vrat [nakit]; legure iridija; legure na bazi zlata; legure od plemenitih metala; legure osmija; legure paladija; legure platine; legure plemenitih metala; legure rodija; legure rutenija; legure srebra; ležišta kao dijelovi nakita; medaljoni; medaljoni [nakit]; medaljoni od neplemenitih metala; medaljoni od plemenitih metala; memorijalne kovanice; memorijalne medalje; metalni privjesci za ključeve; metalna žica [plemeniti metal]; metalni bedževi za odjeću [plemeniti metal]; modni nakit; nakit; nakit izrađen od neplemenitih metala; nakit izrađen od poludragog kamenja; nakit kao proizvodi od plemenitih metala; nakit koji sadržava zlato; nakit načinjen od bronce; nakit načinjen od uzgojenih bisera; nakit napravljen od bronce; nakit napravljen od dragog kamenja; nakit napravljen od kristala obložen plemenitim metalima; nakit napravljen od kristala; nakit napravljen od neplemenitog metala; nakit napravljen od plastike; nakit napravljen od plemenitih metala; nakit napravljen od polu plemenitih materijala; nakit napravljen od srebra; nakit napravljen od stakla; nakit napravljen od zlata; nakit obložen legurama plemenitog metala; nakit obložen plemenitim metalima; nakit od bižuterije; nakit od dragog kamenja; nakit od jantara; nakit od jantara u obliku privjesaka; nakit od kositra; nakit od legura plemenitih metala; nakit od platine; nakit od plemenitih metala; nakit od pletenih lančića; nakit od poluplemenitih metala; nakit od prešanog jantara u obliku privjesaka; nakit od prvoklasnog srebra; nakit od slonovače; nakit od zlatnih niti; nakit s dragim kamenjem; nakit s ugrađenim biserima; nakit s ugrađenim dijamantima; nakit s ugrađenim dragim kamenjem; nakit s ukrasnim kamenjem; nakit s vezom od plemenitih metala; nakit s vezom od srebra; nakit s vezom od zlatnih niti; nakit u neplemenitim metalima; nakit u obliku perlica; nakit, uključujući imitacije nakita i plastični nakit; nakit za glavu; nakit za lice; nakit za

- osobni ukras; nakit za osobno nošenje; nakit za pirsing na tijelu; narukvice; narukvice izrađene od vezenog tekstila [nakit]; narukvice [nakit]; narukvice od drvenih perlica; narukvice od perlica; narukvice od plemenitih metala; narukvice prijateljstva; narukvice za dobrotvorne svrhe; narukvice za ručni sat; narukvice za satove; narukvice za zapešće [dobrotvorne]; naušnice; naušnice od plemenitog metala; naušnice u obliku koluta; naušnice za probušene uši; niti od dragocjenih metala; niti od plemenitih metala [nakit]; ogrlice; ogrlice [nakit]; ogrlice obložene zlatom; ogrlice od plemenitih metala; olivin [dragi kamen]; olivin [peridot]; opal; osobni nakit; osobni ukrasi od plemenitih metala; paladij; paladij i njegove legure; perlice za izradu nakita; plastične narukvice kao nakit; plastična bižuterija; platina i njezine legure; plemenite metalne legure [osim onih koje se koriste u stomatologiji]; plemeniti metali; plemeniti metali i njihove legure; plemeniti metali sirovi ili poluobrađeni; plemenito kamenje; poludrago kamenje; poluge legure platine; poluge zlatne legure; poluobrađeni plemeniti metali; poluobrađeni artikli od dragog kamenja za uporabu u proizvodnji nakita; poluobrađeni artikli od plemenitih metala za uporabu u proizvodnji nakita; poluobrađeno drago kamenje i njegove imitacije; poluplemeniti artikli bižuterije; poluplemenito drago kamenje; posrebrene narukvice; posrebrene naušnice; posrebrene ogrlice; posrebrene prsteni; pozlaćene figurice; pozlaćene narukvice; pozlaćene naušnice; pozlaćeni broševi [nakit]; pozlaćeni lanci; pozlaćeni ručni satovi; pozlaćeno prstenje; pravokutni zlatni lanac; prstenovi za pirsing na tijelu; prirodni biseri; prirodno drago kamenje; privjesak za ključeve od plemenitih metala; privjesci; privjesci i lanci za ključeve te pripadajući ukrasi; privjesci [nakit] od običnih metala; privjesci od plemenitog metala; privjesci za lančice; privjesci za lančice [nakit]; privjesci za nakit presvučeni ili izrađeni od plemenitih metala; privjesci za narukvice; privjesci za ogrlice; privjesci za ogrlice i narukvice [nakit]; prsten trakice [nakit]; prsteni od platine; prsteni pečatnjaci; prstenje kao nakit; prstenje [nakit]; prstenje [nakit] napravljeno od plemenitog metala; prstenje [nakit] napravljeno od neplemenitog metala; prstenje obloženo plemenitim metalima; prstenje prijateljstva; prstenje [ukrasno]; prstenje vječnosti; prstenje za prste na rukama; prstenovi od plemenitih metala za ključeve; raspela kao nakit; raspela od plemenitih metala, koja nisu nakit; safir; rutenij; smaragd; spinel [drago kamenje]; sintetičko drago kamenje; sjajno kamenje za izrađivanje nakita; sirovi ili poluobrađeni crni jantar; srebrna nit; srebrne narukvice; srebrne naušnice; srebrne niti [nakit]; srebrne ogrlice; srebrne poluge; srebrni broševi [nakit]; srebrni ingoti; srebrni prsteni; srebrni satovi; srebro; srebro i njegove legure; srebro, sirovo ili tučeno; ukrasi bižuterije; ukrasi [dragulji]; ukrasi za mladenke poput tijara; ukrasi od crnog jantara; ukrasi za odjeću kao nakit; ukrasi za odjeću od plemenitih metala; ukrasi za uši kao nakit; ukrasne igle; ukrasne igle od plemenitih metala [nakit]; umjetni biseri; umjetni nakit; ukrasni broševi [nakit]; umjetnički predmet od dragog kamenja; umjetnički predmet od emaljiranog srebra; umjetnički predmet od emaljiranog zlata; umjetnički predmeti od plemenitih metala; umjetno drago kamenje; viseće naušnice; vjenčano prstenje; žad [nakit]; zaručničko prstenje; zaštitne navlake za nakit; ženski nakit; uzgojeni biseri; usukani lančići za gležnjeve [nakit]; usukani lančići za ogrlice [nakit]; zlato; zlato i njegove legure; zlato [neobrađeno ili poluobrađeno]; zlato [sirovo ili tučeno]; zlatno prstenje; zlatni nakit; zlatni lanci; zlatne ogrlice; zlatne niti [nakit]; zlatne naušnice; zlatne narukvice; zlatne medalje; zlatne legure; zlatne kovanice
- 16 albumi za fotografije i kolekcije; ambalaže za poklone; ambalaža [za oblaganje i punjenje] od papira ili kartona; albumi; 3D naljepnice za uporabu na svim površinama; bakropisi; bijeli karton; bilježnice; brošure; časopisi [periodična izdanja]; čelična slova; čelične olovke [olovke za graviranje, urezivanje i iscrtavanje]; čestitke; dekorativni papir za umotavanje; dekorativne papirne mašne za umotavanje; etikete s cijenama; folija za umotavanje poklona; folije od plastike za pakiranje; folije od plastike za umotavanje; fotografije; gravure; gravure i njihove reprodukcije; gravure [reprodukcije]; hektografi; igle za trasiranje za potrebe crtanja; industrijski papir i karton; indigo papir; ispisi sitotiska; ispisi u boji; ispisi u obliku slika; kaligrafski uraci; kartice za omote poklona; kartice za pisanje kratkih poruka; karton; karton u boji; karton za pakiranje; kartonska ambalaža; kartonske kutije; kartonske viseće etikete; kartonski materijali za umotavanje; kartonski spremnici za pakiranje; katalozi; kemijske olovke; kemijske olovke od plemenitog metala; knjigovodstveni obrasci; knjižice s kuponima; korisničke upute; kreda za litografiju; kreda za pisanje; krede za umjetnike; krivuljari [lenjiri]; krivuljari [pribor za crtanje]; kuponi; kutije od kartona; kutije napravljene od papira; kutnici za crtanje; kutnomjeri kao instrumenti za crtanje; letci; listovi; ljepila za papirne proizvode ili kućanske potrebe; materijali za crtanje; nacrti; narudžbenice; obloženi papir; obrasci; omoti za božićne poklone; oprema za tiskanje i uvezivanje; oprema za umjetnost, umjetnički obrt i modeliranje; oprema za umjetnike; oslikane kartice; papir i karton; papir impregniran uljem za potrebe umotavanja; papir od drva; papir za izrezivanje; papir za etikete; papir za ambalažu; papir za preslikavanje; papir za primjenu u industriji; papir za vrećice i kese; papir za zamatanje poklona; papiri za oblaganje za pakiranje; papiri za oblaganje za umotavanje; papirne, kartonske i plastične vreće i artikli za pakiranje, zamatanje i skladištenje; papirne kartice vjernosti; papirne kutije za poklone; papirne kutije za pakiranje; papirne kutije za nošenje; papirne kutije; papirne ili kartonske kutije; papirne ili kartonske etikete; papirne ili plastične vrećice; papirne poklon vrećice; papirne trake; papirne viseće etikete; papirne vrećice i kese; papirni materijali za umotavanje; papirni natpisi; papirni omoti za poklone; pečati; pečati koji ostavljaju otisak; pečati u obliku štita; plastična folija za pakiranje; plastična folija s mjhurićima za umotavanje; plastična folija za umotavanje; plastična masa za modeliranje; plastične folije za umatanje i pakiranje; plastične vrećice za pakiranje; plastične vrećice za pakiranje od zračnih mjhurića; plastične vrećice za spremanje dragocjenosti; plastične vrećice za umatanje i pakiranje; plastične vrećice za umatanje; plastične vrećice za umotavanje; plastični listovi za pakiranje; plastični listovi za umatanje; plastični omot za poklone; plastični omoti za pakiranje; poklon kutije; poklon bonovi; poklon kartice; pribadače; pribor za ispravljanje i brisanje; pribor za pisanje i pečatanje; pribor za pisanje; prospekti; ravnala; reklamni natpisi od kartona; reklamni natpisi od papira; reklamni posteri [plakati]; reklamni transparenti napravljeni od kartona; reklamni transparenti od papira; reklamni znakovi od papira ili kartona; šablone za tehničko crtanje; složive kartonske kutije; složive kutije od papira; spremnici od kartona za pakiranje; strojevi za umnožavanje reljefa; strojevi za uvezivanje za uredsku uporabu; strojne spajalice [uredski pribor]; t-kutnici [crtanje]; t ravnala za crtanje; t-ravnala za crtanje; tehničke olovke; tiskane karte; tiskane kartice; tiskane informativne kartice; tiskane brošure; tiskane reklame; tiskani kuponi; tiskani letci; tiskani materijali; tiskani papiri; tiskani papirni materijali za pakiranje; tiskani papirni natpisi; tiskarska slova; transparenti; tvrdi karton; umjetnička djela i dekoracije, uključujući figurice izrađene uglavnom od papira ili kartona, te arhitektonski modeli; umjetnička reprodukcija; umjetnički materijali i mediji te materijali i mediji za modeliranje; umjetnički materijali za modeliranje; umjetnički papir; vizitkarte; vodootporna folija (plastična -) za pakiranje; vodootporna folija (plastična -) za umotavanje; vodootporni papir; vosak za modeliranje [nije za stomatološke potrebe]; vosak za modeliranje [nije za zubarstvo]; vrećice napravljene od papira za pakiranje; vrećice napravljene od plastike za pakiranje
- 25 čvrsti slamnati šeširi; fedore; grijači za vrat; kape [pokrivala za glavu]; kape s pomponima; kape sa čvorom; kape sa šiltom; kape sa štitnikom; kape za kišu; kape za plivanje; kape za spavanje; kape za vaterpolo; kapice za kupanje; kapice za tuširanje; kapuljače; kapuljače [odjeća]; krzneni šeširi; lanena odjeća; ležerna odjeća; mali šeširi; marame za glavu; marame za vrat; marame [odjevni predmeti]; marame za vrat [šalovi]; odjeća od kašmira; odjeća otporna na vjetar; odjeća otporna na vremenske uvjete; odjeća za žene; odjevni predmeti koji se nose oko vrata; okviri za šešire; papirni šeširi za odjevne svrhe; pletene kape; plosnate kape; pokrivala za glavu [velovi]; pokrivala za glavu; pokrivala za uši [odjevni predmet]; šalovi i marame za glavu; šalovi [marame za vrat]; šalovi od kašmira; šalovi [odjeća]; šalovi [samo od trikoa]; šalovi sa spojenim krajevima; šeširi; šeširi od trstike (suge-gasa); šeširi od umjetnog krzna; šeširi za plažu; šeširi za zaštitu od sunca; šeširi za zabavu [odjeća]; šeširići fascinatori; šilterice; šiltovi [oprema za glavu]; sportske kape; štitnici [pokrivala za glavu]; štitnici od sunca; svileni rupci; svilena odjeća; svileni rupci za glavu;

termo pokrivala za glavu; tkana odjeća; trake za glavu; trake za glavu [odjevni predmeti]; trake za uši [odjeća]; velovi; vratne marame; ženski šeširi; ženski šeširi [pokrivala za glavu]; zvonasti šeširi

- 40 abrazija; abrazivno poliranje metalnih površina; bojenje; brušenje; brušenje površina; brušenje metala; graviranje; iznajmljivanje strojeva za lasersko graviranje; izrada orijentalnih ukosnica po narudžbi; izrada po narudžbi izravnim laserskim sinteriranjem metala; kromiranje metalnih površina; kromiranje metalnih predmeta; lijevanje metala u kalup; lijevanje nakita; nanošenje zaštitnih premaza na metale i plastiku; oblaganje metala; oblaganje metala zlatom; oblikovanje metala; oblikovanje metala lijevanjem u kalupe; oblikovanje metala otiskivanjem [štampanje]; obrada [graviranje] metala; obrada i premazivanje metalnih površina; obrada i rezanje dijamanta i drugog dragog kamenja; obrada [kaljenje] metala; obrada materijala laserskim snopom; obrada metala; obrada metalnih dijelova radi sprječavanja korozije vrućom galvanizacijom i postupcima premazivanja prahom; obrada metalnih površina pomoću tehnika preciznog brušenja; obrada metalnih površina preciznim brušenjem ili abrazivnim poliranjem; obrada [oblikovanje] metala; obrađivanje srebra; pisanje (lasersko -); poliranje; poliranje abrazijom; poliranje dijamanta i drugog dragog kamenja; poliranje dijamanta; poliranje dragog kamenja; poliranje metala; poliranje nehrđajućeg čelika; poliranje površine; posrebrivanje; površinska obrada metalnih predmeta; pozlaćivanje; premazivanje metala [ne bojenje]; prešanje metala; pružanje informacija o obradi materijala; recikliranje dragocjenih materijala; recikliranje metala; recikliranje metalnog otpada; rezanje dijamanta; rezanje dragog kamenja; rezanje metala; rezanje prema uzorku; rezarenje kamena; sastavljanje proizvoda za klijente; spajanje komponenata pomoću tehnika ultrazvučnog zavarivanja; spajanje komponenata pomoću ljepila; strojna obrada metala; toplinska obrada metala; toplinska obrada metalnih površina; usluge četkanja nehrđajućeg čelika; usluge laserskog urezivanja; usluge obrade metala; usluge poliranja nehrđajućeg čelika; usluge proizvodnje i završne obrade metala; žarenje metala; zaštita materijala od moljaca; zaštita od plamena; završna obrada metala; zlatarstvo

zlata; džepni satovi; dugmad za manžete od porculana; elegantni satovi; emaljirani nakit; figurice od plemenitog metala; figurice od srebra; figurice od zlata; figurice [ukrasi] obložene plemenitim metalom; figurice [ukrasi] od plemenitog metala; gumene ili silikonske narukvice s uzorkom ili porukom; identifikacijske pločice od plemenitih metala; igle kao nakit; igle pribadače [nakit]; igle (ukrasne igle); igle za kravate; imitacija bisera; imitacija dragog kamenja; imitacija gagata; imitacija zlata; imitacije nakita; iridij; iridij i njegove legure; isprepleteni lanac od plemenitih metala [nakit]; isprepleteni lanac od poludragih metala; jantar, prešani [perle od prešanog jantara]; jeftini nakit; kamenje za nakit; kazaljke [urarstvo]; klipse [naušnice]; kolekcionarske kovanice; kombinirane narukvice i satovi; kutije za nakit i kutije za satove; lanac u obliku užeta [nakit] napravljen od običnog metala; lanac u obliku užeta napravljen od plemenitog metala; lanci napravljeni od plemenitih metala [nakit]; lanci od plemenitih metala; lančić od plemenitog metala za gležnjeve; lančić od plemenitog metala za narukvice; lančić od plemenitog metala za ogrlice; lančići ili vrpca za džepne satove; lančići [nakit]; lančići za gležanj; lančići za nakit; lančići za satove; lančići za vrat [nakit]; legure iridija; legure na bazi zlata; legure od plemenitih metala; legure osmija; legure paladija; legure platine; legure plemenitih metala; legure rodija; legure rutenija; legure srebra; ležišta kao dijelovi nakita; medaljoni; medaljoni [nakit]; medaljoni od neplemenitih metala; medaljoni od plemenitih metala; memorijalne kovanice; memorijalne medalje; metalni privjesci za ključeve; metalna žica [plemeniti metal]; metalni bedževi za odjeću [plemeniti metal]; modni nakit; nakit; nakit izrađen od neplemenitih metala; nakit izrađen od poludragog kamenja; nakit kao proizvodi od plemenitih metala; nakit koji sadržava zlato; nakit načinjen od bronce; nakit načinjen od uzgojenih bisera; nakit napravljen od bronce; nakit napravljen od drugog kamenja; nakit napravljen od kristala obložen plemenitim metalima; nakit napravljen od kristala; nakit napravljen od neplemenitog metala; nakit napravljen od plastike; nakit napravljen od plemenitih metala; nakit napravljen od polu plemenitih materijala; nakit napravljen od srebra; nakit napravljen od stakla; nakit napravljen od zlata; nakit obložen legurama plemenitog metala; nakit obložen plemenitim metalima; nakit od bižuterije; nakit od dragog kamenja; nakit od jantara; nakit od legura plemenitih metala; nakit od platine; nakit od plemenitih metala; nakit od pletenih lančića; nakit od poluplemenitih metala; nakit od prešanog jantara u obliku privjesaka; nakit od prvoklasnog srebra; nakit od slonovače; nakit od zlatnih niti; nakit s dragim kamenjem; nakit s ugrađenim biserima; nakit s ugrađenim dijamantima; nakit s ugrađenim dragim kamenjem; nakit s ukrasnim kamenjem; nakit s vezom od plemenitih metala; nakit s vezom od srebra; nakit s vezom od zlatnih niti; nakit u neplemenitim metalima; nakit u obliku perlica; nakit, uključujući imitacije nakita i plastični nakit; nakit za glavu; nakit za lice; nakit za osobni ukras; nakit za osobno nošenje; nakit za pirsing na tijelu; narukvice; narukvice izrađene od vezenog tekstila [nakit]; narukvice [nakit]; narukvice od drvenih perlica; narukvice od perlica; narukvice od plemenitih metala; narukvice prijateljstva; narukvice za dobrotvorne svrhe; narukvice za ručni sat; narukvice za satove; narukvice za zapešće [dobrotvorne]; naušnice; naušnice od plemenitog metala; naušnice u obliku koluta; naušnice za probušene uši; niti od dragocjenih metala; niti od plemenitih metala [nakit]; ogrlice; ogrlice [nakit]; ogrlice obložene zlatom; ogrlice od plemenitih metala; olivin [dragi kamen]; olivin [peridot]; opal; osobni nakit; osobni ukrasi od plemenitih metala; paladij; paladij i njegove legure; perlice za izradu nakita; plastične narukvice kao nakit; plastična bižuterija; platina i njezine legure; plemenite metalne legure [osim onih koje se koriste u stomatologiji]; plemeniti metal; plemeniti metal i njihove legure; plemeniti metalni sirovi ili poluobrađeni; plemenito kamenje; poludrago kamenje; poluge legure platine; poluge zlatne legure; poluobrađeni plemeniti metal; poluobrađeni artikli od drugog kamenja za uporabu u proizvodnji nakita; poluobrađeni artikli od plemenitih metala za uporabu u proizvodnji nakita; poluobrađeno drago kamenje i njegove imitacije; poluplemeniti artikli bižuterije; poluplemenito drago kamenje; posrebrene narukvice; posrebrene naušnice; posrebrene ogrlice; posrebreni prsteni; pozlaćene figurice; pozlaćene narukvice; pozlaćene naušnice; pozlaćeni broševi [nakit]; pozlaćeni lanci; pozlaćeni ručni satovi;

(210) Z20241037A (220) 30.09.2024.  
(442) 25.10.2024.

(731) **ZAKS d.o.o.**  
Ulica Vjekoslava Klaića 23, 10000 Zagreb, HR  
(740) BRADVICA MARIĆ WAHL CESAREC SKERLEV odvjetničko  
društvo d.o.o., Zagreb, HR  
(540)

ZAKS LOVE

(591) crna  
(531) 27.05.01; 27.05.10; 29.01.08  
(511) 14

ahat kao nakit; ahat [neobrađen]; ahati; amajlije; amuleti kao nakit; artikli i pribor za nakit; automatski satovi; bedževi od plemenitih metala; bedževi za revere od plemenitih metala; bib ogrlice; biser; biseri; biseri [nakit]; biste od plemenitih metala; bižuterija; bižuterijski proizvodi; bjelokost (slonovača) [nakit]; brojčanici na ručnom satu; brojčanici sata; brojčanici [urarstvo]; brojčanici za kronometričke instrumente; brojčanici za pravljenje satova i štoperica; brojčanici za pravljenje ručnih i zidnih satova; brojčanici za ručne satove; brojčanici za satove; cloisonne broševi; cloisonne nakit; brušeni dijamanti; broš igle [nakit]; broševi [nakit]; dekorativne igle od plemenitog metala; dekorativne ukosnice [nakit]; dekorativni broševi [nakit]; dijademi; dijamant [neobrađen]; dijamanti; dijamantni nakit; dijelovi i dodatci za nakit; dijelovi i dodatci za urarske instrumente; dijelovi sata; dječji nakit; drago kamenje, biseri i plemeniti metalni te njihove imitacije; dragocjeni nakit; dragocjeni dragulji; dragocjeni i poludragocjeni dragulji; draguljarski proizvodi; dragulji; drangulije obložene plemenitim metalima; drangulije od bronce; drvene kutije za nakit; držači prstenja od plemenitih metala; dugmad za manžete; dugmad za manžete i igle za kravate; dugmad za manžete izrađena od srebrnih gumba; dugmad za manžete izrađena od

- pozlaćeno prstenje; pravokutni zlatni lanac; prestenovni za pirsing na tijelu; prirodni biseri; prirodno drago kamenje; privjesak za ključeve od plemenitih metala; privjesci; privjesci i lanci za ključeve te pripadajući ukrasi; privjesci [nakit] od običnih metala; privjesci od plemenitog metala; privjesci za lančice; privjesci za lančice [nakit]; privjesci za nakit presvućeni ili izrađeni od plemenitih metala; privjesci za narukvice; privjesci za ogrlice; privjesci za ogrlice i narukvice [nakit]; prsteni trakice [nakit]; prsteni od platine; prsteni pečatnjaci; prstenje kao nakit; prstenje [nakit]; prstenje [nakit] napravljeno od plemenitog metala; prstenje [nakit] napravljeno od neplemenitog metala; prstenje obloženo plemenitim metalima; prstenje prijateljstva; prstenje [ukrasno]; prstenje vječnosti; prstenje za prste na rukama; prstenovi od plemenitih metala za ključeve; raspela kao nakit; raspela od plemenitih metala, koja nisu nakit; safir; rutenij; smaragd; spinel [drago kamenje]; sintetičko drago kamenje; sjajno kamenje za izrađivanje nakita; sirovi ili poluobrađeni crni jantar; srebrna nit; srebrne narukvice; srebrne naušnice; srebrne niti [nakit]; srebrne ogrlice; srebrne poluge; srebrni broševi [nakit]; srebrni ingoti; srebrni prsteni; srebrni satovi; srebro; srebro kao nakit; ukrasi za odjeću od plemenitih metala; ukrasi za uši kao nakit; ukrasne igle; ukrasne igle od plemenitih metala [nakit]; umjetni biseri; umjetni nakit; ukrasni broševi [nakit]; umjetnički predmet od dragog kamenja; umjetnički predmet od emajliranog srebra; umjetnički predmet od emajliranog zlata; umjetnički predmeti od plemenitih metala; umjetno drago kamenje; viseće naušnice; vjenčano prstenje; žad [nakit]; zaručničko prstenje; zaštitne navlake za nakit; ženski nakit; uzgojeni biseri; usukani lančići za gležnjeve [nakit]; usukani lančići za ogrlice [nakit]; zlato; zlato i njegove legure; zlato [neobrađeno ili poluobrađeno]; zlato [sirovo ili tučeno]; zlatno prstenje; zlatni nakit; zlatni lanci; zlatne ogrlice; zlatne niti [nakit]; zlatne naušnice; zlatne narukvice; zlatne medalje; zlatne legure; zlatne kovanice
- 16 albumi za fotografije i kolekcije; ambalaže za poklone; ambalaža [za oblaganje i punjenje] od papira ili kartona; albumi; 3D naljepnice za uporabu na svim površinama; bakropisi; bijeli karton; bilježnice; brošure; časopisi [periodična izdanja]; čelična slova; čelične olovke [olovke za graviranje, urezivanje i iscrtavanje]; čestitke; dekorativni papir za umotavanje; dekorativne papirne mašne za umotavanje; etikete s cijenama; folija za umotavanje poklona; folije od plastike za pakiranje; folije od plastike za umotavanje; fotografije; gravure; gravure i njihove reprodukcije; gravure [reprodukcije]; hektografi; igle za trasiranje za potrebe crtanja; industrijski papir i karton; indigo papir; ispisi sitotiska; ispisi u boji; ispisi u obliku slika; kaligrafski uraci; kartice za omote poklona; kartice za pisanje kratkih poruka; karton; karton u boji; karton za pakiranje; kartonska ambalaža; kartonske kutije; kartonske viseće etikete; kartonski materijali za umotavanje; kartonski spremnici za pakiranje; katalozi; kemijske olovke; kemijske olovke od plemenitog metala; knjigovodstveni obrasci; knjžice s kuponima; korisničke upute; kreda za litografiju; kreda za pisanje; krede za umjetnike; krivuljari [lenjiri]; krivuljari [pribor za crtanje]; kuponi; kutije od kartona; kutije napravljene od papira; kutnici za crtanje; kutomjeri kao instrumenti za crtanje; letci; listovi; ljepila za papirne proizvode ili kućanske potrebe; materijali za crtanje; nacrti; narudžbenice; obloženi papir; obrasci; omoti za božićne poklone; oprema za tiskanje i uvezivanje; oprema za umjetnost, umjetnički obrt i modeliranje; oprema za umjetnike; oslikane kartice; papir i karton; papir impregniran uljem za potrebe umotavanja; papir od drva; papir za izrezivanje; papir za etikete; papir za ambalažu; papir za preslikavanje; papir za primjenu u industriji; papir za vrećice i kese; papir za zamatanje poklona; papiri za oblaganje za pakiranje; papiri za oblaganje za umotavanje; papirne, kartonske i plastične vreće i artikli za pakiranje, zamatanje i skladištenje; papirne kartice vjernosti; papirne kutije za poklone; papirne kutije za pakiranje; papirne kutije za nošenje; papirne kutije; papirne ili kartonske kutije; papirne ili kartonske etikete; papirne ili plastične vrećice; papirne poklon vrećice; papirne trake; papirne viseće etikete; papirne vrećice i kese; papirni materijali za umotavanje; papirni natpisi; papirni omoti za poklone; pečati; pečati koji ostavljaju otisak; pečati u obliku štita; plastična folija za pakiranje; plastična folija s
- mjhurićima za umotavanje; plastična folija za umotavanje; plastična masa za modeliranje; plastične folije za umatanje i pakiranje; plastične vrećice za pakiranje; plastične vrećice za pakiranje od zračnih mjehurića; plastične vrećice za spremanje dragocjenosti; plastične vrećice za umatanje i pakiranje; plastične vrećice za umatanje; plastične vrećice za umotavanje; plastični listovi za pakiranje; plastični listovi za umatanje; plastični omot za poklone; plastični omoti za pakiranje; poklon kutije; poklon bonovi; poklon kartice; pribadače; pribor za ispravljanje i brisanje; pribor za pisanje i pečatanje; pribor za pisanje; prospekti; ravnala; reklamni natpisi od kartona; reklamni natpisi od papira; reklamni posteri [plakati]; reklamni transparenti napravljeni od kartona; reklamni transparenti od papira; reklamni znakovi od papira ili kartona; šablone za tehničko crtanje; složive kartonske kutije; složive kutije od papira; spremnici od kartona za pakiranje; strojevi za umnožavanje reljefa; strojevi za uvezivanje za uredsku uporabu; strojne spajalice [uredski pribor]; t-kutnici [crtanje]; t ravnala za crtanje; t-ravnala za crtanje; tehničke olovke; tiskane karte; tiskane kartice; tiskane informativne kartice; tiskane brošure; tiskane reklame; tiskani kuponi; tiskani letci; tiskani materijali; tiskani papiri; tiskani papirni materijali za pakiranje; tiskani papirni natpisi; tiskarska slova; transparenti; tvrdi karton; umjetnička djela i dekoracije, uključujući figurice izrađene uglavnom od papira ili kartona, te arhitektonski modeli; umjetnička reprodukcija; umjetnički materijali i mediji za materijali i mediji za modeliranje; umjetnički materijali za modeliranje; umjetnički papir; vizitkarte; vodootporna folija (plastična -) za pakiranje; vodootporna folija (plastična -) za umotavanje; vodootporni papir; vosak za modeliranje [nije za stomatološke potrebe]; vosak za modeliranje [nije za zubarstvo]; vrećice napravljene od papira za pakiranje; vrećice napravljene od plastike za pakiranje
- 25 čvrsti slamnati šeširi; fedore; grljači za vrat; kape [pokrivala za glavu]; kape s pomponima; kape sa čvorom; kape sa šiltom; kape sa štitnikom; kape za kišu; kape za plivanje; kape za spavanje; kape za vaterpolo; kapice za kupanje; kapice za tuširanje; kapuljače; kapuljače [odjeća]; krzneni šeširi; lanena odjeća; ležerna odjeća; mali šeširi; marame za glavu; marame za vrat; marame [odjevni predmeti]; marame za vrat [šalovi]; odjeća od kašmira; odjeća otporna na vjetar; odjeća otporna na vremenske uvjete; odjeća za žene; odjevni predmeti koji se nose oko vrata; okviri za šešire; papirni šeširi za odjevne svrhe; pletene kape; plosnate kape; pokrivala za glavu [velovi]; pokrivala za glavu; pokrivala za uši [odjevni predmeti]; šalovi i marame za glavu; šalovi [marame za vrat]; šalovi od kašmira; šalovi [odjeća]; šalovi [samo od trikota]; šalovi sa spojenim krajevima; šeširi; šeširi od trstike (suge-gasa); šeširi od umjetnog krzna; šeširi za plažu; šeširi za zaštitu od sunca; šeširi za zabave [odjeća]; šeširići fascinatori; šilterice; šiltovi [oprema za glavu]; sportske kape; štitnici [pokrivala za glavu]; štitnici od sunca; svileni rupci; svilena odjeća; svileni rupci za glavu; termo pokrivala za glavu; tkana odjeća; trake za glavu; trake za glavu [odjevni predmeti]; trake za uši [odjeća]; velovi; vratne marame; ženski šeširi; ženski šeširi [pokrivala za glavu]; zvonasti šeširi
- 40 abrazija; abrazivno poliranje metalnih površina; bojenje; brušenje; brušenje površina; bušenje metala; graviranje; iznajmljivanje strojeva za lasersko graviranje; izrada orijentalnih ukosnica po narudžbi; izrada po narudžbi izravnim laserskim sinteriranjem metala; kromiranje metalnih površina; kromiranje metalnih predmeta; lijevanje metala u kalup; lijevanje nakita; nanošenje zaštitnih premaza na metale i plastiku; oblaganje metala; oblaganje metala zlatom; oblikovanje metala; oblikovanje metala lijevanjem u kalupe; oblikovanje metala otiskivanjem [štancanje]; obrada [graviranje] metala; obrada i premazivanje metalnih površina; obrada i rezanje dijamanta i drugog dragog kamenja; obrada [kaljenje] metala; obrada materijala laserskim snopom; obrada metala; obrada metalnih dijelova radi sprječavanja korozije vrućom galvanizacijom i postupcima premazivanja prahom; obrada metalnih površina pomoću tehnika preciznog brušenja; obrada metalnih površina preciznim brušenjem ili abrazivnim poliranjem; obrada [oblikovanje] metala; obrađivanje srebra; pisanje (lasersko -); poliranje; poliranje abrazijom; poliranje dijamanta i drugog dragog kamenja; poliranje dijamanta; poliranje dragog kamenja; poliranje metala; poliranje nehrđajućeg čelika; poliranje površine; posrebrivanje; površinska obrada metalnih



predmeta; pozlaćivanje; premazivanje metala [ne bojenje]; prešanje metala; pružanje informacija o obradi materijala; recikliranje dragocjenih materijala; recikliranje metala; recikliranje metalnog otpada; rezanje dijamanta; rezanje dragog kamena; rezanje metala; rezanje prema uzorku; rezbarenje kamena; sastavljanje proizvoda za klijente; spajanje komponenata pomoću tehnika ultrazvučnog zavarivanja; spajanje komponenata pomoću ljepila; strojna obrada metala; toplinska obrada metala; toplinska obrada metalnih površina; usluge četkanja nehrđajućeg čelika; usluge laserskog urezivanja; usluge obrade metala; usluge poliranja nehrđajućeg čelika; usluge proizvodnje i završne obrade metala; žarenje metala; zaštita materijala od moljaca; zaštita od plamena; završna obrada metala; zlatarstvo

## RAZRED 16

(210)	Z20240972A	(220)	09.09.2024.
		(442)	25.10.2024.
(731)	<b>RAČICE d.o.o.</b>		
(740)	Vodanovi 47/C, Dubrava kod Tisna, 22240 Tisno, HR		
(540)	Zvonimir Đuran, Zagreb, HR		



(591)	Žuta, narančasta, bijela		
(531)	01.03.02; 01.03.15; 27.05.01; 27.05.21; 29.01.01; 29.01.02; 29.01.06		
(511)	<b>16</b> arhitektonski modeli; arhitektonski planovi; arhitekturne makete [modeli]; automobilske naljepnice; bilježnice; blokovi papira; bojanke; blokovi flipchart; umjetnička djela i dekoracije, uključujući figurice izrađene uglavnom od papira ili kartona, te arhitektonski modeli; oprema za umjetnike; oprema za umjetnost, umjetnički obrt i modeliranje; olovke [strojevi za šiljenje olovaka] električni ili neelektrični; knjige poslovne evidencije; knjige s indeksima; knjige uvezane žicom; knjige s posterima; papirnati podlošci; papirnati plakati; papirne mape; papirnati paspartui; papir za fotokopije; papirne aplikacije; papirne vrećice; papir i karton; ljepila za papirne proizvode ili za kućanstvo; ljepila za papirne proizvode ili kućanske potrebe; papirne, kartonske i plastične vreće i artikli za pakiranje, zamatanje i skladištenje; papirne ili kartonske kutije; papirne ili kartonske etikete; bilježnice za pisanje ili crtanje; aparati i strojevi za uvezivanje [uredski pribor]; tiskane knjige, časopisi, novine i ostali mediji na papiru; industrijski papir i karton; tiskane reklame; reklamne mape; reklamni posteri [plakati]; reklamni transparenti od papira; reklamni natpisi od kartona; reklamni natpisi od papira; reklamni transparenti napravljeni od kartona; reklamni znakovi od papira ili kartona; magnetski registratori s tri prstena; magnetske ploče kao uredski pribor; bijele ploče s magnetskim svojstvima; magnetske ploče za raspored aktivnosti i sastanaka; promidžbena izdanja; reprodukcije slika; olovke za slikanje		
	<b>35</b> distribucija oglasnog, marketinškog i promotivnog materijala; marketing; marketing proizvoda; promotivni marketing; telefonski marketing; event marketing; ciljani marketing; internetski marketing; usluge oglašavanja u svezi s nekretninama; usluge oglašavanja povezane s prodajom proizvoda; oglašavanje u području turizma i putovanja; usluge oglašavanja u svezi s financijskim ulaganjem; usluge oglašavanja u svezi sa zapošljavanjem osoblja; iznajmljivanje prodajnih štandova; maloprodajne usluge povezane s slatkišima; maloprodajne usluge povezane s voćem; maloprodajne usluge povezane s krznom; maloprodajne usluge povezane s		

automobilskim dijelovima; maloprodajne usluge povezane sa sportskim proizvodima; maloprodajne usluge na internetu povezane s nakitom; maloprodajne usluge na internetu povezane s torbicama; maloprodajne usluge na internetu povezane s prtljagom; maloprodajne usluge na internetu povezane s igračkama; maloprodajne usluge na internetu povezane s odjećom; maloprodajne usluge na internetu povezane s kozmetikom; maloprodajne usluge povezane s dodatnom opremom za automobile; maloprodajne usluge na internetu povezane s električnim biciklima; maloprodajne usluge na internetu povezane s električnim vozilima; maloprodajne usluge u vezi s poljoprivrednom opremom; maloprodajne usluge u vezi s dodacima prehrani; maloprodajne usluge u vezi s cvijećem; maloprodajne usluge u vezi s plovilima; maloprodajne usluge u vezi s računalnim hardverom; maloprodajne usluge vezane uz uređaje za sunčanje; maloprodajne usluge u vezi s računalnim softverom; maloprodajne usluge vezane za pekarske proizvode; usluge maloprodajne trgovine pićem bez osoblja; usluge maloprodajne trgovine hranom bez osoblja; maloprodajne usluge u vezi s građevinskom opremom; maloprodajne usluge u vezi s umjetničkim djelima; maloprodajne usluge u vezi s umjetničkim materijalima; maloprodajne usluge u vezi s uredskim priborom; maloprodajne usluge u vezi sa školskim priborom; maloprodajne usluge u vezi s kuhinjskim uređajima; maloprodajne usluge u vezi s odjevnim dodacima; maloprodajne usluge u vezi s modnim dodacima; maloprodajne usluge u vezi s dječjim kolicima; maloprodajne usluge u vezi s pametnim telefonima; maloprodajne usluge u vezi s pametnim satovima; maloprodajne usluge u vezi s mobilnim telefonima; maloprodajne usluge u vezi s građevinskim materijalima; maloprodajne usluge u vezi s priborom za čišćenje; maloprodajne usluge u vezi s priborom za jelo; maloprodajne usluge u vezi s kućanskom električnom opremom; maloprodajne usluge u vezi s kućanskom električnom opremom; maloprodajne usluge u vezi s priborom za parfimiranje; maloprodajne usluge u vezi s ručnim priborom za izgradnju; maloprodajne usluge vezane uz artikle za uporabu s duhanom; maloprodajne usluge u vezi s opremom za kuhanje hrane; maloprodajne usluge putem kataloga u vezi s bezalkoholnim pićima; maloprodajne usluge putem kataloga u vezi s prehrambenim proizvodima; maloprodajne usluge putem globalne računalne mreže u vezi s alkoholnim pićima (osim piva); maloprodajne usluge u svezi hrane; maloprodajne usluge u vezi s higijenskim priborom za ljude; veleprodajne usluge u vezi s higijenskim priborom za ljude; veleprodajne usluge u vezi s uredskim priborom; veleprodajne usluge u vezi sa školskim priborom; maloprodajne usluge u vezi sa sportskom opremom; veleprodajne usluge u vezi sa sportskom opremom; upravljanje međunarodnim poslovanjem; usluge poslovnog upravljanja; računalno upravljanje datotekama; upravljanje poslovnim projektima; upravljanje ljudskim potencijalima; poslovno upravljanje hotelima; analiza poslovnog upravljanja; upravljanje poslovnim spisima; poslovno upravljanje i savjetovanje; savjetovanje za poslovno upravljanje; poslovno upravljanje za trgovine; poslovno upravljanje veleprodajnim trgovinama; poslovno upravljanje hotelskim odmaralištima; poslovno upravljanje konferencijskim centrima; upravljanje poslovnim procesima; poslovno upravljanje; poslovno upravljanje restoranima; upravljanje poslovanjem trgovačkih centara za druge; maloprodajne usluge vezane uz odjeću; maloprodajne usluge za prodaju odjeće i odjevnih predmeta; maloprodajne usluge vezane uz obuću; administracija poslovnih djelatnosti; administracija programa vjernosti kupaca; administrativna obrada podataka; administrativna obrada prodaje; administrativne usluge koje se odnose na upućivanje na građevinske poduzetnike; administrativno upravljanje hotelima za druge; aranžiranje izloga; distribucija promotivnih materijala; informativne usluge u svezi poslovnih pitanja; knjigovodstvo; konzultacije u svezi vođenje poslova; konzultantske i savjetodavne poslovne usluge upravljanje nekretninama; skrbništvo nad nekretninama; upravljanje imovinom [nekretninama]; usluge upravljanja nekretninama; procjena i upravljanje nekretninama; posredovanje u prometu nekretninama; savjetovanje u svezi s nekretninama; usluge upravljanja nekretninama i imovinom; konzultantske usluge povezane s nekretninama; posredovanje

[mešetarenje] u trgovini nekretninama; konzultantske usluge u svezi s nekretninama; pružanje podataka u svezi s nekretninama; pružanje informacija o nekretninama, putem interneta; pružanje informacija o nekretninama i zemljištima; vođenje poslova u vezi s nekretninama; savjetodavne usluge u svezi s korporativnim nekretninama; usluge upravljanja nekretninama u svezi s poljoprivredom; računalne informativne usluge u svezi s nekretninama; savjetodavne usluge u svezi s vlasništvom nad nekretninama; usluge upravljanja nekretninama u vezi s poslovnim zgradama; usluge upravljanja nekretninama u vezi sa stambenim objektima; usluge upravljanja nekretninama u vezi s kompleksima zgrada; usluge upravljanja nekretninama u vezi s uredskim prostorijama; usluge upravljanja nekretninama u vezi s trgovačkim centrima; usluge upravljanja nekretninama u vezi s industrijskim prostorijama; usluge upravljanja nekretninama u vezi s prostorima za maloprodaju; usluge upravljanja nekretninama u vezi s prostorima u kojima se organiziraju zabavna zbivanja; iznajmljivanje trgovačkih centara; usluge agencija za nekretnine; agencija za nekretnine; davanje zemljišta u zakup; iznajmljivanje tvorničkih zgrada; iznajmljivanje ureda; iznajmljivanje zgrada; iznajmljivanje nekretnina i posjeda; iznajmljivanje nekretnina; iznajmljivanje komercijalnih prostora; iznajmljivanje izlagačkih prostora; iznajmljivanje stanova i ureda; najam kuća; najam nekretnina [samo nekretnine]; odabir i kupnja nekretnina [u ime drugih]; organiziranje ulaganja

- 41 informacije o razonodi; informacije o zabavi; kina; kinematografske zabavne usluge; zabavne, sportske i kulturne aktivnosti; kulturne i sportske aktivnosti; organiziranje događaja u kulturne, zabavne i sportske svrhe; pružanje objekata i sredstava za zabavu; pružanje objekata i sredstava u raznodne svrhe; pružanje objekata za rekreacijske aktivnosti; pružanje prostorija za zabavu; pružanje prostorija prilagođenih za zabavu; usluge iznajmljivanja opreme i objekata za obrazovanje, zabavu, sport i kulturu; zabavni centri; usluge obrazovanja i osposobljavanja koje se odnose na upravljanje nekretninama; usluge zabavnog centra; pružanje usluga edukativne zabave za djecu u centrima za izvanškolske aktivnosti; pružanje objekata za rekreaciju; pružanje kino objekata i uređaja; pružanje objekata i uređaja za izvedbe glazbenih skupina uživo; usluge iznajmljivanja arkadnih strojeva za zabavu; usluge iznajmljivanja strojeva za zabavu s arkadnim igrama

(210)	Z20241039A	(220)	30.09.2024.
		(442)	25.10.2024.
(731)	<b>Jurica Hižak</b>		
(540)	Ulica hrvatskih branitelja 11, 42000 Varaždin, HR		

## ZLATNA MOTORKA

- (511) 16 ambalaža od papira i kartona; albumi; brošure; crteži; časopisi; čestitke s glazbom; fotografije; gumice za brisanje; indeksne kartice; kalendari; kartonske kutije; karte; kemijske olovke; katalozi; knjige; korice za isprave; litografski umjetnički predmeti; makete; naljepnice; obrasci; papir za kopiranje; pečati; pera za pisanje; pisma; plakati; ploče za pisanje; poštanske dopisnice; papirnati prostirači za stol; spajalice; šablone; tkanina za uvezivanje; tkanina za precrtavanje i slični proizvodi; uredski pribor; papirnat vrpce za umatanje poklona; papirnat zastavice
- 35 oglašavanje i promidžba
- 38 emitiranje filmova; prijenos poruka; prijenos poruka i slika raznim medijima; prijenos podataka, emisija i filmova putem kabela; emitiranje radio programa

## RAZRED 21

(210)	Z20241038A	(220)	27.09.2024.
		(442)	25.10.2024.
(731)	<b>Duško Frančula</b>		
(540)	Jadreški 25, 52204 Ližnjan, HR		



- (591) crna, bijela
- (531) 26.04.02; 26.04.05; 26.04.18; 29.01.08
- (511) 21 glinene podne vaze za cvijeće; kamene podne vaze za cvijeće; obredne cvjetne vaze; podne vaze za cvijeće; staklene podne vaze za cvijeće; staklene vaze; vaze; vaze od neplemenitih metala; vaze za cvijeće; vaze za cvijeće od plemenitih metala; vaze za pupoljke; zemljane podne vaze
- 26 cvijeće, umjetno; umjetno cvijeće; umjetno cvijeće od papira; umjetno cvijeće od plastike; umjetno cvijeće od tekstila; umjetno voće, cvijeće i povrće

## RAZRED 25

(210)	Z20240969A	(220)	10.09.2024.
		(442)	25.10.2024.
(731)	<b>HOTROOM by MIA j.d.o.o.</b>		
(540)	Podolje 18, 10000 Zagreb, HR		

## HotHabitat

- (511) 25 gimnastička odjeća
- 28 bučice za vježbanje; gimnastičke protezaljke; gimnastički aparati; jačanje mišića (sprave za jačanje mišića)
- 30 kava; kava (biljni pripravci kao nadomjesci kave); kava (kavene arome); nadomjesci za kavu; namirnice od zobi; napici na bazi čaja
- 41 iznajmljivanje sportske opreme [osim vozila]; kampovi za sportsko usavršavanje; obuka [predavanje]; organiziranje i vođenje seminara; osobni treneri (usluge osobnih trenera) [fitness]; podučavanje; sportska oprema (stavljanje na raspolaganje sportske opreme); studio za snimanje (usluge studija za snimanje); škole (usluge škola) [edukacija]; tjelovježbe [fizička kultura]; treniranje [tjelovježba]; zdravstveni klubovi (usluge zdravstvenih klubova) [održavanje zdravlja i fizičke forme]
- 44 frizerski saloni; manikerske usluge; masaža; cvjetni aranžmani (pravljenje cvjetnih aranžmana); saloni za uljepšavanje

(210)	Z20240970A	(220)	10.09.2024.
		(442)	25.10.2024.
(731)	<b>HOTROOM by MIA j.d.o.o.</b>		
(540)	Podolje 18, 10000 Zagreb, HR		



- (591) crna, bež
- (531) 27.01.01; 27.01.06; 27.01.12; 27.05.01; 27.05.22; 29.01.02; 29.01.08

- (511) **25** gimnastička odjeća  
**28** bučice za vježbanje; gimnastičke protezaljke; gimnastički aparati; jačanje mišića (sprave za jačanje mišića)  
**30** kava; kava (biljni pripravci kao nadomjesci kave); kava (kavene arome); nadomjesci za kavu; namirnice od zobi; napici na bazi čaja  
**41** iznajmljivanje sportske opreme [osim vozila]; kampovi za sportsko usavršavanje; obuka [predavanje]; organiziranje i vođenje seminara; osobni treneri (usluge osobnih trenera) [fitness]; podučavanje; sportska oprema (stavljanje na raspolaganje sportske opreme); studio za snimanje (usluge studija za snimanje); škole (usluge škola) [edukacija]; tjelovježbe [fizička kultura]; treniranje [tjelovježba]; zdravstveni klubovi (usluge zdravstvenih klubova) [održavanje zdravlja i fizičke forme]  
**44** frizerski saloni; manikerske usluge; masaža; cvjetni aranžmani (pravljenje cvjetnih aranžmana); saloni za uljepšavanje

(210) Z20240990A (220) 17.09.2024.  
 (531) (442) 25.10.2024.  
 (731) **ZRAČNA LUKA DUBROVNIK d.o.o.**  
 Dobrota 24, Konavle, 20000 Čilipi, HR  
 (740) Tomislav Hadžija, Zagreb, HR  
 (540)



(591) crvena, siva, crna  
 (531) 26.04.12; 26.11.03; 26.11.10; 27.05.01; 29.01.01; 29.01.06; 29.01.08

- (511) **25** muška odjeća; dječja odjeća; ženska odjeća  
**35** usluge maloprodajne trgovine za suvenire; usluge maloprodajne trgovine za odjeću; usluge maloprodajne trgovine za tisak; usluge maloprodajne trgovine za hranu; usluge maloprodajne trgovine za piće; usluge maloprodajne trgovine za kozmetiku  
**36** zakup i iznajmljivanje poslovnih prostora  
**39** usluge zračnih luka; carinsko skladištenje; davanje putnih obavijesti; davanje savjeta o uslugama otpreme terete; informacije u svezi s prijevozom; informacije u svezi s putovanjima; informativne usluge o putovanju; istovar tereta i prtljage; izdavanje karata za putovanje; iznajmljivanje garaža i parkirnih mjesta; iznajmljivanje mjesta za parkiranje; opsluživanje zrakoplova; organizacija prijevoza i putovanja; organiziranje prijevoza prtljage; organiziranje preuzimanja prtljage; organiziranje prijevoza putnika zračnim putem; planiranje i rezervacija putovanja zrakoplovom elektronskim putem; posredovanje u svezi s charter letovima; prikupljanje prtljage; pružanje informacija elektronskim putem u vezi s putovanjem i rezervacijom putovanja zrakoplovom; pružanje informacija elektronskim putem u vezi s putovanjem zrakoplovom; pružanje informacija o zračnom prijevozu; pružanje informativnih usluga u zračnoj luci u svezi s letovima; pružanje obavijesti o letovima; pružanje obavijesti u svezi s dolaznim letovima; pružanje podataka o dolasku i odlasku letova; pružanje podataka u svezi s prijevozom putnika; pružanje usluga prijevoza putnika zrakom; pružanje zrakoplovnih objekata i opreme za zrakoplovstvo; rezervacija i organizacija pristupa čekaonicama u zračnim lukama; rezervacija mjesta za putovanje zrakoplovom; rezervacija parkiranja u zračnoj luci; rezervacija sjedala u zračnom prijevozu; rezervacija zračnog prijevoza; rezervacije putovanja zrakoplovom; rukovanje prtljagom u zračnoj luci; usluga kolica za prtljagu; usluge kupnje karata za zračni prijevoz; usluge kupnje zrakoplovnih karata; usluge otpremanja tereta zračnim putem; usluge parkiranja u zračnim lukama; usluge parkiranja zrakoplova; usluge prednosti kod ukrcaja, prijave, dodjele sjedala i rezervacija za članove programa nagrađivanja putnika; usluge prijave putnika u zračnim lukama; usluge prijave u zračnoj luci; usluge prijave za let; usluge prijave za let s pravom prvenstva; usluge prijave za let s pravom prvenstva; usluge pružanja informacija u svezi s zračnim prijevozom; usluge rezervacija za prijevoz zračnim putem; usluge

rezervacija za putovanja zračnim linijama; usluge rezervacija za putovanja zrakoplovom; utovar i istovar zrakoplova; utovar zračnog tereta; vuča zrakoplova; istovarivanje tereta

(210) Z20240991A (220) 17.09.2024.  
 (531) (442) 25.10.2024.

(731) **ZRAČNA LUKA DUBROVNIK d.o.o.**  
 Dobrota 24, Konavle, 20000 Čilipi, HR  
 (740) Tomislav Hadžija, Zagreb, HR  
 (540)



(591) crna, crvena, siva  
 (531) 26.04.12; 26.11.03; 26.11.10; 27.05.01; 27.05.22; 29.01.01; 29.01.06; 29.01.08

- (511) **25** muška odjeća; dječja odjeća; ženska odjeća  
**35** usluge maloprodajne trgovine za suvenire; usluge maloprodajne trgovine za odjeću; usluge maloprodajne trgovine za tisak; usluge maloprodajne trgovine za hranu; usluge maloprodajne trgovine za piće; usluge maloprodajne trgovine za kozmetiku  
**36** zakup i iznajmljivanje poslovnih prostora  
**39** usluge zračnih luka; carinsko skladištenje; davanje putnih obavijesti; davanje savjeta o uslugama otpreme tereta; informacije u svezi s prijevozom (usluge pružanja -); informacije u svezi s putovanjima (usluge pružanja -); informativne usluge o putovanju; istovar tereta i prtljage; izdavanje karata za putovanje; iznajmljivanje garaža i parkirnih mjesta; iznajmljivanje mjesta za parkiranje; opsluživanje zrakoplova; organizacija prijevoza i putovanja; organiziranje prijevoza prtljage; organiziranje preuzimanja prtljage; organiziranje prijevoza putnika zračnim, željezničkim i morskim putem; planiranje i rezervacija putovanja zrakoplovom elektronskim putem; posredovanje u svezi s charter letovima; prikupljanje prtljage; pružanje informacija elektronskim putem u vezi s putovanjem i rezervacijom putovanja zrakoplovom; pružanje informacija elektronskim putem u vezi s putovanjem zrakoplovom; pružanje informacija o zračnom prijevozu; pružanje informativnih usluga u zračnoj luci u svezi s letovima; pružanje obavijesti o letovima; pružanje obavijesti u svezi s dolaznim letovima; pružanje podataka o dolasku i odlasku letova; pružanje podataka u svezi s prijevozom putnika; pružanje usluga prijevoza putnika zrakom; pružanje zrakoplovnih objekata i opreme za zrakoplovstvo; rezervacija i organizacija pristupa čekaonicama u zračnim lukama; rezervacija mjesta za putovanje zrakoplovom; rezervacija parkiranja u zračnoj luci; rezervacija sjedala u zračnom prijevozu; rezervacija zračnog prijevoza; rezervacije putovanja zrakoplovom; rukovanje prtljagom u zračnoj luci; usluga kolica za prtljagu; usluge kupnje karata za zračni prijevoz; usluge kupnje zrakoplovnih karata; usluge otpremanja tereta zračnim putem; usluge parkiranja u zračnim lukama; usluge parkiranja zrakoplova; usluge prednosti kod ukrcaja, prijave, dodjele sjedala i rezervacija za članove programa nagrađivanja putnika; usluge prijave putnika u zračnim lukama; usluge prijave u zračnoj luci; usluge prijave za let; usluge prijave za let s pravom prvenstva; usluge prijave do i od zračne luke; usluge pružanja informacija u svezi s zračnim prijevozom; usluge rezervacija za prijevoz zračnim putem; usluge rezervacija za putovanja zračnim linijama; usluge rezervacija za putovanja zrakoplovom; utovar i istovar zrakoplova; utovar zračnog tereta; vuča zrakoplova; istovarivanje tereta

## RAZRED 29

(210) Z20240995A (220) 17.09.2024.  
 (531) (442) 25.10.2024.

(731) **C.A.K. d.o.o.**  
 Ludvetov Breg 18, 51000 Rijeka, HR  
 (540)



- (591) crna, bijela, žuta, narančasta, zelena, roza, crvena, tamno plava, krem  
 (531) 01.03.02; 03.04.01; 03.04.02; 25.01.06; 26.01.05; 27.05.01; 29.01.15  
 (511) 29 sirevi  
 35 oglašavanje  
 39 skladištenje; prijevoz

- (210) Z20241014A (220) 24.09.2024.  
 (531) (442) 25.10.2024.  
 (731) **John Kent Pepper**  
 Jere Viskojca 7, 21423 Nerežišća, HR  
 (740) Petar Macura, Zagreb, HR  
 (540)

## ŠMIR

- (511) 29 mliječni namazi; namaz od limuna; namaz od lješnjaka; namaz od lotosovih sjemenki; namaz od morskih plodova; namaz od patlidžana; namaz od škampa; namazi koji sadrže mast, za kruh; namazi koji se sastoje većinom od jaja; namazi koji se sastoje većinom od voća; namazi na bazi češnjaka; namazi na bazi mahunarki; namazi na bazi orašastih plodova; namazi na bazi povrća; namazi na bazi tartufa (kreme od tartufa); namazi od dimljene ribe; namazi od morskih plodova; namazi od paste od lješnjaka; namazi od voćnih želea; niskomasni mliječni namazi; riblji namazi; sirni namazi; voćni namazi; želei, džemovi, kompoti, voćni i povrtni namazi  
 30 čokoladni namazi; čokoladni namazi s orašastim plodovima; čokoladni namazi za kruh; dulce de leche [slatki namaz]; kreme na bazi kakaa u obliku namaza; namaz za sendvič od čokolade i oraščića; namazi na bazi čokolade; namazi na bazi kreme od nugata; namazi na bazi majoneze; namazi na bazi majoneze i kečapa; slatki namazi [med]

- (210) Z20241026A (220) 25.09.2024.  
 (531) (442) 25.10.2024.  
 (731) **Votis d.o.o.**  
 Desinićka 20, 10000 Zagreb, HR  
 (540)

*Votis*



- (531) 27.05.01; 27.05.13; 29.01.06; 29.01.08  
 (511) 29 ekstra djevičansko maslinovo ulje; maslinovo ulje za prehranu; suhe smokve  
 31 svježe grožđe za vino; svježe smokve  
 33 bijelo vino; crno vino; pjenušavo vino od grožđa; vino; vino od grožđa  
 44 usluge vinogradarstva

## RAZRED 30

- (210) Z20240987A (220) 17.09.2024.  
 (531) (442) 25.10.2024.  
 (731) **ZELENI PAPAR d.o.o.**  
 Vlaška ulica 35, 10000 Zagreb, HR  
 (740) Natalija Labavić, Zagreb, HR  
 (540)



- (591) bordo crvena, žuta, svijetlo plava, tamno plava, bijela  
 (531) 01.15.23; 26.01.01; 26.01.05; 26.01.16; 26.01.18; 26.13.01; 27.05.01; 29.01.15  
 (511) 30 mješavine za sladoled; prirodne arome za sladoled [osim eteričnih esencija i esencijalnih ulja]; sladoledi; korneti za sladoled; slastice, torte, pite i keksi; čokoladni deserti; sladoledni deserti  
 35 maloprodajne usluge u vezi sa sladoledima; veleprodajne usluge u vezi sa sladoledima; maloprodajne usluge u vezi s desertima; veleprodajne usluge u vezi s desertima; savjetovanje (stručno poslovno -)  
 41 organiziranje stručnih radionica i tečajeva; organiziranje radionica i tečajeva iz područja slastičarstva; organiziranje radionica i tečajeva iz područja kulinarstva  
 43 usluge sladoledarnica [posluživanje sladoleda]; barovi; iznajmljivanje prostorija za društvene svečanosti; kafići; konzultantske usluge u svezi s kulinarskim vještinama; konzultantske usluge u svezi s hranom; konzultantske usluge u svezi s pripremom hrane; kulinarski savjeti; oblikovanje hrane; opskrba hrane i pića u bistroima; opskrba hrane i pića u restoranima i barovima; opskrba hrane i pića za goste u restoranima; priprema hrane za druge na bazi pružanja usluga izvana; pružanje hrane i pića; pružanje hrane i pića u restoranima; pružanje informacija u svezi s restoranima; pružanje savjeta o receptima; restorani brze hrane; restorani koji nude hranu za van; serviranje hrane i pića za goste u restoranima; serviranje hrane i pića za goste; usluge bara s povlaštenim pristupom; usluge barova; usluge bifea; usluge bistroa; usluge brze hrane za van; usluge cateringa; usluge opskrbe hranom i pićem u mobilnom restoranu-kamionu; usluge organizacije domjenaka; usluge osobnog šefa kuhinje; usluge pokretnih restorana

## RAZRED 32

- (210) Z20241024A (220) 25.09.2024.  
 (531) (442) 25.10.2024.  
 (731) **JAMNICA plus d.o.o.**  
 Getaldićeva 3, 10000 Zagreb, HR  
 (540)



(591) svjetlo zelena, tamno zelena, žuta, ljubičasta, bijela  
 (531) 05.07.24; 27.05.01; 27.05.02; 29.01.15  
 (511) 32 pivo; mineralne, izvorske i gazirane vode te ostala bezalkoholna pića; voćni napici

upravljanjem, radom, iznajmljivanjem i posredovanjem u vezi s apartmanima, stanovima, stambenim objektima, kućama, apartmanima, vilama, kućama za odmor i nekretninama svih vrsta, te objektima i sadržajima u vezi s tim; posredovanje u prometu nekretnina; upravljanje imovinom (nekretninama); kreditni zakup (lizing); nekretnine (davanje u zakup nekretnina (lizing); usluge upravljanja, zakupa i lizinga nekretnina u vezi s uredskim i prodajnim prostorom; usluge platežne kartice; organizacija aktivnosti prikupljanja sredstava u dobrotvorne svrhe i donacije

**RAZRED 34**

(210) Z20240965A (220) 10.09.2024.  
 (442) 25.10.2024.  
 (731) **Dunhill Tobacco of London Limited**  
 Globe House, 4 Temple Place, WC2R 2PG London, GB  
 (740) ZMP IP d.o.o., Zagreb, HR  
 (540)

**DUNHILL SIGNATURE GREEN**

(511) 34 cigarete; cigare; cigarilosi; duhan za motanje; duhan za lulu; duhanski proizvodi i elektronički uređaji i njihovi dijelovi za zagrijavanje duhana

41 pružanje poduke, naime, organiziranje i vođenje seminara, radionica, predavanja, konferencija i simpozija u području razvoja vodstva, ljudskih potencijala, usluga korisnicima, zadovoljstva i odanosti kupaca i zaposlenika, zapošljavanja zaposlenika i usmjeravanja zaposlenika, obuke, i razvoja, kuhanja, umjetnosti, podučavanja stranih jezika, bontona, usluge obuke koje se odnose umjetnost i obrt, očuvanje prirode i okoliša; usluge pružanja zabavnih, sportskih i kulturnih aktivnosti; organiziranje ulaznica i rezervacija za predstave i druge zabavne događaje; usluge kluba zdravlja i rekreacije, odnosno pružanje usluga, objekata, poduke i opreme u području fitnesa i tjelesnog vježbanja; pružanje usluge rekreacijskih objekata, pružanje uputa i opreme za bazene, biciklizam, golf, vodene sportove, jahanje, skijanje i pristup plaži; pružanje usluge golf kluba, golf igrališta i usluge podučavanja golfa; pružanje teniske opreme, iznajmljivanje teniskih igrališta i podučavanje tenisa; usluge video arkade; usluge organiziranja vjenčanja; usluge planiranja i upravljanja događajima, i to dogovaranje, organiziranje, planiranje i osmišljavanje posebnih događaja u svrhu društvene zabave; pripremanje konferencija i organiziranje izložbi u kulturne i odgojne svrhe; usluge kasina; usluge kockanja; kabareti; usluge noćnih klubova (zabava); pružanje hotelskim gostima obrazovnih i zabavnih informacija o lokalnim atrakcijama i točkama interesa u blizini hotelskih posjeda i distribucija materijala u vezi s tim; usluge umjetničkih izložbi

(210) Z20240966A (220) 10.09.2024.  
 (442) 25.10.2024.  
 (731) **Dunhill Tobacco of London Limited**  
 Globe House, 4 Temple Place, WC2R 2PG London, GB  
 (740) ZMP IP d.o.o., Zagreb, HR  
 (540)

**DUNHILL SIGNATURE BLACK**

(511) 34 cigarete; cigare; cigarilosi; duhan za motanje; duhan za lulu; duhanski proizvodi i elektronički uređaji i njihovi dijelovi za zagrijavanje duhana

43 hotelske usluge; usluge restorana, catering, usluge bara i koktel bara; usluge boravišta u odmaralištima; pružanje prostora i opreme opće namjene za sastanke, konferencije i izložbe; pružanje prostora i opreme za bankete i društvena događanja za posebne prilike; i usluge rezervacije hotelskog smještaja za druge

44 toplice, odnosno pružanje tretmana lica, kose, kože i tijela, usluge manikure i pedikure, masaže, usluge depilacije tijela voskom i usluge salona za uljepšavanje

(210) Z20240967A (220) 10.09.2024.  
 (442) 25.10.2024.  
 (731) **Dunhill Tobacco of London Limited**  
 Globe House, 4 Temple Place, WC2R 2PG London, GB  
 (740) ZMP IP d.o.o., Zagreb, HR  
 (540)

**DUNHILL SIGNATURE PURPLE**

(511) 34 cigarete; cigare; cigarilosi; duhan za motanje; duhan za lulu; duhanski proizvodi i elektronički uređaji i njihovi dijelovi za zagrijavanje duhana

**RAZRED 39**

(210) Z20240616A (220) 08.06.2024.  
 (442) 25.10.2024.  
 (731) **Milivoj Peruzović**  
 Mosečka ulica 42, 21000 Split, HR  
 (540)



(591) crvena, bijela, siva  
 (531) 26.04.01; 26.04.11; 26.11.13; 27.05.17; 27.05.22  
 (511) 39 logističke usluge u svezi prijevoza; odsukavanje brodova; pomorski prijevoz; spašavanje u podmorju; usluge spašavanja brodova; vuča [tegalj]

**RAZRED 36**

(210) Z20240907A (220) 27.08.2024.  
 (442) 25.10.2024.  
 (731) **The Ritz-Carlton Hotel Company, L.L.C.**  
 7750 Winsconsin Avenue, Bethesda, US  
 (740) PETOŠEVIĆ d.o.o., Zagreb, HR  
 (540)



**THE RITZ-CARLTON**

(531) 27.05.01  
 (511) 36 usluge agencija za nekretnine, odnosno usluge u vezi s kupnjom, prodajom, zakupom, financiranjem,

(210) Z20240618A (220) 08.06.2024.  
 (442) 25.10.2024.  
 (731) **Milivoj Peruzović**  
 Mosečka ulica 42, 21000 Split, HR  
 (540)



(591) crvena, bijela, siva  
 (531) 26.04.01; 26.04.11; 26.11.13; 27.05.17; 27.05.22  
 (511) 39 logističke usluge u svezi prijevoza; odsukavanje brodova; pomorski prijevoz; spašavanje u podmorju; usluge spašavanja brodova; vuča [tegalj]

(210)	Z20240754A	(220)	12.07.2024.
(731)	<b>City Lockers, obrt za usluge, vl. Domagoj Mihaljević</b>	(442)	25.10.2024.
(740)	Draškovićeva ulica 4, 10000 Zagreb, HR		
(540)	Ana Mihaljević, Zagreb, HR		

## City Lockers

(511) 39 privremeno čuvanje osobnih stvari

### RAZRED 41

(210)	Z20240767A	(220)	18.07.2024.
(731)	<b>Robert Svetlačić</b>	(442)	25.10.2024.
(540)	1. kotorijski odvojak broj 7, 10090 Zagreb, HR		



(591) crna, bijela, smeđa, bež  
(531) 08.01.01; 26.01.01; 26.01.02; 26.01.18; 27.05.01; 29.01.07; 29.01.08

(511) 41 organiziranje i vođenje zabavnih događanja; usluge zabavljača; usluge zabave; usluge skladanja glazbe; glazbeno obrazovanje; organizacija natjecanja [edukacija ili zabava]; organizacija cosplay zabavnih događanja; planiranje zabave [zabava]; prezentacija nastupa uživo; prikazivanje estrade; produkcija glazbe; pružanje informacija u području zabave; objavljivanje tekstova, osim reklamnih tekstova; pisanje tekstova

### RAZRED 43

(210)	Z20241012A	(220)	19.09.2024.
(731)	<b>LAVATEH d.o.o. za usluge</b>	(442)	25.10.2024.
(740)	Kudeljarska 5, 32000 Vukovar, HR		
(540)	Marić Stajčić & Perkov Odvjetničko društvo j.t.d., Zagreb, HR		

## ARISTOTELES

(511) 43 barske i restoranske usluge; catering; catering u restoranima brze hrane; opskrba hrane i pića u restoranima i barovima; opskrba hrane i pića za goste u restoranima; opskrba hrane i pića za goste; priprema hrane; priprema hrane i pića; priprema i opskrba hrane i pića za neposrednu konzumaciju; priprema obroka; pružanje hrane i pića; pružanje hrane i pića u restoranima; pružanje obroka za neposrednu konzumaciju; pružanje usluga opskrbe hranom i pićem za izložbene objekte; pružanje usluga opskrbe hranom i pićem za konferencijske objekte; pružanje usluga opskrbe hranom i pićem za sajmove i izložbe; pružanje usluga pića; restorani brze hrane; restorani koji nude hranu za van; restorani koji služe jela s roštilja; restorani sa samoposluživanjem; serviranje alkoholnih pića; serviranje hrane i pića; serviranje hrane i pića u restoranima i barovima; serviranje hrane i pića za goste u restoranima; serviranje hrane i pića za goste; usluge bifea; usluge bistroa; usluge brze hrane za van; usluge cateringa; usluge cateringa hrane i pića za bankete; usluge cateringa hrane i pića za koktel

zabave; usluge cateringa u poslovnim prostorijama za razonodu; usluge cateringa u vanjskom prostoru; usluge cateringa za europska jela; usluge cateringa za kafiće u poduzećima; usluge cateringa za konferencijske centre; usluge cateringa za poslovne svrhe; usluge cateringa za pružanje hrane; usluge gostionice; usluge hrane i pića za ponijeti; usluge kuhanja hrane; usluge naručivanja i kupnje hrane za van; usluge opskrbe hranom i pićem u mobilnom restoranu-kamionu; usluge organizacije domjenaka; usluge pokretnih restorana; usluge pripremanja hrane; usluge pripremanja hrane i pića; usluge pripreme hrane; usluge pripreme hrane po ugovoru; usluge pripreme švedskog stola za koktel barove; usluge pružanja pića; usluge restorana; usluge restorana brze hrane; usluge restorana s mogućnošću iznošenja hrane; usluge restorana za ponudu brze hrane; usluge rezervacija i predbilježbi za restorane i obroke; usluge rezerviranja restorana

(210)	Z20241013A	(220)	19.09.2024.
(731)	<b>LAVATEH d.o.o. za usluge</b>	(442)	25.10.2024.
(740)	Kudeljarska 5, 32000 Vukovar, HR		
(540)	Marić Stajčić & Perkov Odvjetničko društvo j.t.d., Zagreb, HR		



## ARISTOTELES

(591) plava, bijela  
(531) 02.01.01; 02.01.04; 26.01.01; 26.01.14; 27.05.01; 28.07; 29.01.04; 29.01.06

(511) 43 barske i restoranske usluge; catering; catering u restoranima brze hrane; opskrba hrane i pića u restoranima i barovima; opskrba hrane i pića za goste u restoranima; opskrba hrane i pića za goste; priprema hrane; priprema hrane i pića; priprema i opskrba hrane i pića za neposrednu konzumaciju; pružanje hrane i pića; pružanje hrane i pića u restoranima; pružanje obroka za neposrednu konzumaciju; pružanje usluga opskrbe hranom i pićem za izložbene objekte; pružanje usluga opskrbe hranom i pićem za konferencijske objekte; pružanje usluga opskrbe hranom i pićem za sajmove i izložbe; pružanje usluga pića; restorani brze hrane; restorani koji nude hranu za van; restorani koji služe jela s roštilja; restorani sa samoposluživanjem; serviranje alkoholnih pića; serviranje hrane i pića; serviranje hrane i pića u restoranima i barovima; serviranje hrane i pića za goste u restoranima; serviranje hrane i pića za goste; usluge bifea; usluge bistroa; usluge brze hrane za van; usluge cateringa; usluge cateringa hrane i pića za bankete; usluge cateringa hrane i pića za koktel zabave; usluge cateringa u poslovnim prostorijama za razonodu; usluge cateringa u vanjskom prostoru; usluge cateringa za europska jela; usluge cateringa za kafiće u poduzećima; usluge cateringa za konferencijske centre; usluge cateringa za poslovne svrhe; usluge cateringa za pružanje hrane; usluge gostionice; usluge hrane i pića za ponijeti; usluge kuhanja hrane; usluge naručivanja i kupnje hrane za van; usluge opskrbe hranom i pićem u mobilnom restoranu-kamionu; usluge organizacije domjenaka; usluge pokretnih restorana; usluge pripremanja hrane; usluge pripremanja hrane i pića; usluge pripreme hrane; usluge pripreme hrane po ugovoru; usluge pripreme švedskog stola za koktel barove; usluge pružanja pića; usluge restorana; usluge restorana brze hrane; usluge restorana s mogućnošću iznošenja hrane; usluge restorana za ponudu brze hrane; usluge rezervacija i predbilježbi za restorane i obroke; usluge rezerviranja restorana

## Kazalo brojeva prijava žigova

Broj prijave žiga (210)	Klasifikacijska oznaka razreda (511)	Broj prijave žiga (210)	Klasifikacijska oznaka razreda (511)
Z20220652A	11, 39, 41, 43	Z20240972A	16, 35, 36, 41
Z20220655A	11, 39, 41, 43	Z20240981A	5
Z20220851A	11, 39, 41, 43	Z20240983A	9, 41
Z20220852A	11, 39, 41, 43	Z20240987A	30, 35, 41, 43
Z20240201A	9, 12, 14, 16, 17, 18, 20, 24, 25, 26, 35, 37, 38, 39, 40, 41, 42, 45	Z20240989A	9
Z20240606A	3, 5, 9, 11	Z20240990A	25, 35, 36, 39
Z20240616A	39	Z20240991A	25, 35, 36, 39
Z20240617A	7	Z20240992A	9, 41
Z20240618A	39	Z20240993A	5
Z20240621A	7, 39, 42	Z20240995A	29, 35, 39
Z20240754A	39	Z20240996A	7
Z20240767A	41	Z20241012A	43
Z20240776A	11, 16	Z20241013A	43
Z20240876A	9, 12, 22	Z20241014A	29, 30
Z20240907A	36, 41, 43, 44	Z20241015A	9, 42
Z20240928A	6	Z20241016A	9, 42
Z20240931A	1	Z20241017A	9, 42
Z20240956A	3	Z20241018A	9, 42
Z20240963A	5	Z20241019A	9, 42
Z20240964A	5	Z20241024A	32
Z20240965A	34	Z20241026A	29, 31, 33, 44
Z20240966A	34	Z20241028A	9, 25, 35, 36, 41
Z20240967A	34	Z20241036A	14, 16, 25, 40
Z20240969A	25, 28, 30, 41, 44	Z20241037A	14, 16, 25, 40
Z20240970A	25, 28, 30, 41, 44	Z20241038A	21, 26
Z20240971A	9, 35, 42	Z20241039A	16, 35, 38

# Kazalo klasifikacijskih oznaka prijave žigova

Klasifikacijska oznaka razreda (511); Podnositelj prijave (731) Broj prijave žiga (210)

**RAZRED 1**

UPL Mauritius Limited ..... Z20240931A

**RAZRED 3**Green Environmental Research  
d.o.o. .... Z20240606A  
Ludovico Martelli S.p.A. .... Z20240956A**RAZRED 5**Green Environmental Research  
d.o.o. .... Z20240606A  
NOVUS SPIRITUS d.o.o. .... Z20240981A  
PharmaS d.o.o. .... Z20240963A, Z20240964A  
..... Z20240993A**RAZRED 6**

EUROMODUL d.o.o. .... Z20240928A

**RAZRED 7**Damica Komp j.d.o.o. .... Z20240996A  
Peruzović Milivoj ..... Z20240617A, Z20240621A**RAZRED 9**Barišić Igor ..... Z20240983A, Z20240992A  
Dizajn projekt d.o.o. .... Z20240971A  
Frković Dražen ..... Z20241028A  
Green Environmental Research  
d.o.o. .... Z20240606A  
Matić Miro ..... Z20240201A  
Media Net d.o.o. .... Z20240989A  
SOLVERSIP d.o.o. za  
implementaciju analitičkih sustava ..... Z20241015A, Z20241016A  
..... Z20241017A, Z20241018A  
..... Z20241019A  
SPADIX d.o.o. .... Z20240876A**RAZRED 11**Green Environmental Research  
d.o.o. .... Z20240606A  
Matić Ružica ..... Z20220655A, Z20220852A  
Matić Želimir ..... Z20220652A, Z20220851A  
Zlomislić Tomislav ..... Z20240776A**RAZRED 12**Matić Miro ..... Z20240201A  
SPADIX d.o.o. .... Z20240876A**RAZRED 14**Matić Miro ..... Z20240201A  
ZAKS d.o.o. .... Z20241036A, Z20241037A**RAZRED 16**Hižak Jurica ..... Z20241039A  
Matić Miro ..... Z20240201A  
RAČICE d.o.o. .... Z20240972A  
ZAKS d.o.o. .... Z20241036A, Z20241037A

Klasifikacijska oznaka razreda (511); Podnositelj prijave (731) Broj prijave žiga (210)

Zlomislić Tomislav ..... Z20240776A

**RAZRED 17**

Matić Miro ..... Z20240201A

**RAZRED 18**

Matić Miro ..... Z20240201A

**RAZRED 20**

Matić Miro ..... Z20240201A

**RAZRED 21**

Frančula Duško ..... Z20241038A

**RAZRED 22**

SPADIX d.o.o. .... Z20240876A

**RAZRED 24**

Matić Miro ..... Z20240201A

**RAZRED 25**Frković Dražen ..... Z20241028A  
HOTROOM by MIA j.d.o.o. .... Z20240969A, Z20240970A  
Matić Miro ..... Z20240201A  
ZAKS d.o.o. .... Z20241036A, Z20241037A  
ZRAČNA LUKA DUBROVNIK d.o.o. .... Z20240990A, Z20240991A**RAZRED 26**Frančula Duško ..... Z20241038A  
Matić Miro ..... Z20240201A**RAZRED 28**

HOTROOM by MIA j.d.o.o. .... Z20240969A, Z20240970A

**RAZRED 29**C.A.K. d.o.o. .... Z20240995A  
Pepper John Kent ..... Z20241014A  
Votis d.o.o. .... Z20241026A**RAZRED 30**HOTROOM by MIA j.d.o.o. .... Z20240969A, Z20240970A  
Pepper John Kent ..... Z20241014A  
ZELENI PAPAR d.o.o. .... Z20240987A**RAZRED 31**

Votis d.o.o. .... Z20241026A

**RAZRED 32**

JAMNICA plus d.o.o. .... Z20241024A

**RAZRED 33**

Votis d.o.o. .... Z20241026A



Klasifikacijska oznaka razreda (511); Podnositelj prijave (731) Broj prijave žiga (210)

**RAZRED 34**Dunhill Tobacco of London Limited ..... Z20240965A, Z20240966A  
..... Z20240967A**RAZRED 35**C.A.K. d.o.o. .... Z20240995A  
Dizajn projekt d.o.o. .... Z20240971A  
Frković Dražen ..... Z20241028A  
Hižak Jurica ..... Z20241039A  
Matić Miro ..... Z20240201A  
RAČICE d.o.o. .... Z20240972A  
ZELENI PAPAR d.o.o. .... Z20240987A  
ZRAČNA LUKA DUBROVNIK d.o.o. .... Z20240990A, Z20240991A**RAZRED 36**Frković Dražen ..... Z20241028A  
RAČICE d.o.o. .... Z20240972A  
The Ritz-Carlton Hotel Company,  
L.L.C. .... Z20240907A  
ZRAČNA LUKA DUBROVNIK d.o.o. .... Z20240990A, Z20240991A**RAZRED 37**

Matić Miro ..... Z20240201A

**RAZRED 38**Hižak Jurica ..... Z20241039A  
Matić Miro ..... Z20240201A**RAZRED 39**C.A.K. d.o.o. .... Z20240995A  
City Lockers, obrt za usluge ..... Z20240754A  
Matić Miro ..... Z20240201A  
Matić Ružica ..... Z20220655A, Z20220852A  
Matić Želimir ..... Z20220652A, Z20220851A  
Peruzović Milivoj ..... Z20240616A, Z20240618A  
..... Z20240621A  
ZRAČNA LUKA DUBROVNIK d.o.o. .... Z20240990A, Z20240991A**RAZRED 40**Matić Miro ..... Z20240201A  
ZAKS d.o.o. .... Z20241036A, Z20241037A

Klasifikacijska oznaka razreda (511); Podnositelj prijave (731) Broj prijave žiga (210)

**RAZRED 41**Barišić Igor ..... Z20240983A, Z20240992A  
Frković Dražen ..... Z20241028A  
HOTROOM by MIA j.d.o.o. .... Z20240969A, Z20240970A  
Matić Miro ..... Z20240201A  
Matić Ružica ..... Z20220655A, Z20220852A  
Matić Želimir ..... Z20220652A, Z20220851A  
RAČICE d.o.o. .... Z20240972A  
Svetlačić Robert ..... Z20240767A  
The Ritz-Carlton Hotel Company,  
L.L.C. .... Z20240907A  
ZELENI PAPAR d.o.o. .... Z20240987A**RAZRED 42**Dizajn projekt d.o.o. .... Z20240971A  
Matić Miro ..... Z20240201A  
Peruzović Milivoj ..... Z20240621A  
SOLVERSHP d.o.o. za  
implementaciju analitičkih sustava ..... Z20241015A, Z20241016A  
..... Z20241017A, Z20241018A  
..... Z20241019A**RAZRED 43**LAVATEH d.o.o. za usluge ..... Z20241012A, Z20241013A  
Matić Ružica ..... Z20220655A, Z20220852A  
Matić Želimir ..... Z20220652A, Z20220851A  
The Ritz-Carlton Hotel Company,  
L.L.C. .... Z20240907A  
ZELENI PAPAR d.o.o. .... Z20240987A**RAZRED 44**HOTROOM by MIA j.d.o.o. .... Z20240969A, Z20240970A  
The Ritz-Carlton Hotel Company,  
L.L.C. .... Z20240907A  
Votis d.o.o. .... Z20241026A**RAZRED 45**

Matić Miro ..... Z20240201A

# Kazalo podnositelja prijava žigova

Podnositelj prijave (731)	Broj prijave žiga (210)	Podnositelj prijave (731)	Broj prijave žiga (210)
Barišić Igor .....	Z20240983A, Z20240992A	NOVUS SPIRITUS d.o.o. ....	Z20240981A
C.A.K. d.o.o. ....	Z20240995A	Pepper John Kent .....	Z20241014A
City Lockers, obrt za usluge.....	Z20240754A	Peruzović Milivoj .....	Z20240616A, Z20240617A
Damica Komp j.d.o.o. ....	Z20240996A	.....	Z20240618A, Z20240621A
Dizajn projekt d.o.o. ....	Z20240971A	PharmaS d.o.o. ....	Z20240963A, Z20240964A
Dunhill Tobacco of London Limited .....	Z20240965A, Z20240966A	.....	Z20240993A
.....	Z20240967A	RAČICE d.o.o. ....	Z20240972A
EUROMODUL d.o.o. ....	Z20240928A	SOLVERSHP d.o.o. za implementaciju	
Frančula Duško .....	Z20241038A	analitičkih sustava .....	Z20241015A, Z20241016A
Frković Dražen .....	Z20241028A	.....	Z20241017A, Z20241018A
Green Environmental Research d.o.o. ....	Z20240606A	.....	Z20241019A
Hižak Jurica.....	Z20241039A	SPADIX d.o.o. ....	Z20240876A
HOTROOM by MIA j.d.o.o. ....	Z20240969A, Z20240970A	Svetlačić Robert.....	Z20240767A
JAMNICA plus d.o.o. ....	Z20241024A	The Ritz-Carlton Hotel Company, L.L.C. ....	Z20240907A
LAVATEH d.o.o. za usluge .....	Z20241012A, Z20241013A	UPL Mauritius Limited .....	Z20240931A
Ludovico Martelli S.p.A.....	Z20240956A	Votis d.o.o. ....	Z20241026A
Matić Miro .....	Z20240201A	ZAKS d.o.o. ....	Z20241036A, Z20241037A
Matić Ružica.....	Z20220655A, Z20220852A	ZELENI PAPAR d.o.o.....	Z20240987A
Matić Želimir.....	Z20220652A, Z20220851A	Zlomislčić Tomislav.....	Z20240776A
Media Net d.o.o.....	Z20240989A	ZRAČNA LUKA DUBROVNIK d.o.o.....	Z20240990A, Z20240991A

# Objava upisa promjena u Registru prijava žigova

## Ograničenje popisa proizvoda i usluga

Broj prijave žiga (210)	Datum objave prijave za registraciju žiga (442)	Popis proizvoda i usluga za koje žig nastavlja vrijediti (511)	Datum upisa promjene (580)
Z20240376A	26.04.2024	5 farmaceutski pripravci, naime pripravci za oftalmološku upotrebu	10.10.2024

# Objava informacija o međunarodnim registracijama žigova za koje je zatražena zaštita u Republici Hrvatskoj

Gazette OMPI des marques internationales/  
WIPO Gazette of International Marks  
broj 39/2024 (listopad 2024.)

## 1. Registracije (Enregistrements/Registration):

Broj m.r.: 1814058  
Datum reg.: 07.08.2024.  
Znak:



Nositelj: FLO MAĞAZACILIK  
VE PAZARLAMA  
ANONIM ŞİRKETİ  
Podrijetlo: TR  
Razred(i): 25

Broj m.r.: 1814059  
Datum reg.: 01.08.2024.  
Znak:



Nositelj: Richter-Helm  
BioLogics GmbH. &  
Co. KG  
Podrijetlo: HU  
Razred(i): 5

Broj m.r.: 1814070  
Datum reg.: 14.08.2024.  
Znak:

CAMPA

Nositelj: Reliance Retail  
Limited  
Podrijetlo: IN  
Razred(i): 32

Broj m.r.: 1814178  
Datum reg.: 17.05.2024.  
Znak:



Nositelj: Skywell New Energy  
Vehicles Group Co.,  
Ltd.  
Podrijetlo: CN  
Razred(i): 12

Broj m.r.: 1814287  
Datum reg.: 26.07.2024.  
Znak:



Nositelj: NOBLEWOOD  
LIMITED  
Podrijetlo: CY  
Razred(i): 33

Broj m.r.: 1814581  
Datum reg.: 16.08.2024.  
Znak:

SPACE WALKERS

Nositelj: Redwood Brand  
Holdings LLC  
Podrijetlo: US  
Razred(i): 30

Broj m.r.: 1814586  
Datum reg.: 18.04.2024.  
Znak:



Nositelj: Müller GmbH & Co.  
KG  
Podrijetlo: DE  
Razred(i): 9, 35, 36, 38, 41, 42

Broj m.r.: 1814798  
Datum reg.: 12.06.2024.  
Znak:



Nositelj: LPP SPÓŁKA  
AKCYJNA  
Podrijetlo: PL  
Razred(i): 35

Broj m.r.: 1814858  
Datum reg.: 07.08.2024.  
Znak:



Nositelj: FLO MAĞAZACILIK  
VE PAZARLAMA  
ANONIM ŞİRKETİ  
Podrijetlo: TR  
Razred(i): 18, 25, 35

Broj m.r.: 1814891  
Datum reg.: 27.08.2024.  
Znak:

VERVE

Nositelj: OSC Group Limited  
Podrijetlo: GB  
Razred(i): 5

Broj m.r.: 1814954  
Datum reg.: 18.04.2024.  
Znak:



Nositelj: Müller GmbH & Co.  
KG  
Podrijetlo: DE  
Razred(i): 9, 35, 36, 38, 41, 42

Broj m.r.: 1815092  
Datum reg.: 09.04.2024.  
Znak:



Nositelj: TOVARYSTVO Z  
OBMEZHENOIU  
VIDPOVDALNISTI

U "TERMINAL  
"AGRO"  
Podrijetlo: UA  
Razred(i): 35, 37

Broj m.r.: 1815323  
Datum reg.: 17.07.2024.  
Znak:

agafar

Nositelj: CHOI, CHUNKI  
Podrijetlo: KR  
Razred(i): 3, 35, 44

## 2. Naknadne designacije (Désignation postérieures/ Subsequent designations)

Broj m.r.: 1529538  
Datum reg.: 18.07.2024.  
Znak:

**Chicolino**

Nositelj: Limited liability company «Berkana 7»  
Podrijetlo: UA  
Razred(i): 3, 5, 10, 11, 16, 18, 21, 35

Broj m.r.: 1643693  
Datum reg.: 10.09.2024.  
Znak:

**OM**

Nositelj: BALABAN INTRAVEST S.R.L., societate comercială  
Podrijetlo: MD  
Razred(i): 28, 32

Broj m.r.: 1726056  
Datum reg.: 11.09.2024.  
Znak:

**ZEN**  
**diamond**

Nositelj: MED-ART SAĞLIK HİZMETLERİ VE KUYUMCULUK SAN. VE TİC.LİMİTED ŞİRKETİ  
Podrijetlo: TR  
Razred(i): 14, 35

Broj m.r.: 1740051  
Datum reg.: 19.08.2024.  
Znak:



Nositelj: KPO MARKETING COMPANY LIMITED  
Podrijetlo: RU  
Razred(i): 33

# Objava informacija o međunarodnim registracijama žigova za koje je zatražena zaštita u Republici Hrvatskoj

Gazette OMPI des marques internationales/  
WIPO Gazette of International Marks  
broj 40/2024 (listopad 2024.)

## 1. Registracije (Enregistrements/Registration):

Broj m.r.: 1815445  
Datum reg.: 16.08.2024.  
Znak:

**RIND**

Nositelj: Redwood Brand Holdings LLC  
Podrijetlo: US  
Razred(i): 3

Broj m.r.: 1815501  
Datum reg.: 17.07.2024.  
Znak:

**SBT BioTech**

Nositelj: Shandong Sibote Biotechnology Co., Ltd.  
Podrijetlo: CN  
Razred(i): 32

Broj m.r.: 1815521  
Datum reg.: 15.08.2024.  
Znak:

**HONOR Floating Keyboard**

Nositelj: Honor Device Co., Ltd.  
Podrijetlo: CN  
Razred(i): 9

Broj m.r.: 1815584  
Datum reg.: 19.07.2024.  
Znak:

**LEDGER FLEX**

Nositelj: LEDGER  
Podrijetlo: FR  
Razred(i): 9

Broj m.r.: 1815654  
Datum reg.: 13.08.2024.  
Znak:

**Le Coq- Ready for Fun**

Nositelj: Aktsiaselts A. Le Coq  
Podrijetlo: EE  
Razred(i): 32, 33, 35

Broj m.r.: 1815930  
Datum reg.: 12.06.2024.  
Znak:

**Stereotype**

Nositelj: White Space Brand Lab Ltd.  
Podrijetlo: CH  
Razred(i): 3, 5, 18

Broj m.r.: 1815962  
Datum reg.: 07.02.2024.  
Znak:

**BOUTIQUE FITNESS**

by MultiSport

Nositelj: Benefit Systems International Spółka Akcyjna  
Podrijetlo: PL  
Razred(i): 28, 35, 40, 41, 43, 44

Broj m.r.: 1816067  
Datum reg.: 07.02.2024.  
Znak:

**SPORT BOX**

by MultiSport

Nositelj: Benefit Systems International Spółka Akcyjna  
Podrijetlo: PL  
Razred(i): 28, 35, 40, 41, 43, 44

Broj m.r.: 1816100  
Datum reg.: 10.04.2024.  
Znak:

**otpbanka**

Nositelj: OTP Bank Nyrt.

Podrijetlo: HU  
Razred(i): 35, 36, 39

Broj m.r.: 1816205  
Datum reg.: 26.07.2024.  
Znak:

**RAYSAN**

Nositelj: RAYSAN TEKNOLOJİ SANAYİ TİCARET LİMİTED ŞİRKETİ  
Podrijetlo: TR  
Razred(i): 19

Broj m.r.: 1816239  
Datum reg.: 02.08.2024.  
Znak:

**HOME LIGHT**

Nositelj: ELBI ELECTRIC & LIGHTING SRL  
Podrijetlo: RO  
Razred(i): 9

Broj m.r.: 1816298  
Datum reg.: 28.08.2024.  
Znak:

**xEVCap**

Nositelj: TDK Electronics AG  
Podrijetlo: DE  
Razred(i): 9

Broj m.r.: 1816321  
Datum reg.: 29.07.2024.  
Znak:

**Bewinch**

Nositelj: KINGCLEAN ELECTRIC CO.,LTD  
Podrijetlo: CN  
Razred(i): 11

Broj m.r.: 1816375  
Datum reg.: 18.07.2024.  
Znak:

**ELfIK MAGIC**

Nositelj: Tovarystvo z obmedzenou vidpovidalnistiu «TORHOVYI DIM «FRESH MARKET»  
Podrijetlo: UA  
Razred(i): 5, 29, 30, 32

Broj m.r.: 1816407  
Datum reg.: 17.07.2024.  
Znak:

**SBT BioTech**

Nositelj: Shandong Sibote Biotechnology Co., Ltd.  
Podrijetlo: CN  
Razred(i): 5

Broj m.r.: 1816431  
Datum reg.: 17.07.2024.  
Znak:

**SBT BioTech**

Nositelj: Shandong Sibote Biotechnology Co., Ltd.  
Podrijetlo: CN  
Razred(i): 30

Broj m.r.: 1816454  
Datum reg.: 19.07.2024.  
Znak:

**GEKO**

Nositelj: GEKO S.P.A.  
Podrijetlo: IT  
Razred(i): 11, 16, 17

Broj m.r.: 1816456  
Datum reg.: 09.07.2024.  
Znak:

**TOWER Finance**

Nositelj: TOWER Finance a. s.  
Podrijetlo: SK  
Razred(i): 35, 36, 41

Broj m.r.: 1816509  
Datum reg.: 30.08.2024.  
Znak:

## GOOROO

Nositelj: RADENSKA, družba  
za polnitev  
mineralnih voda in  
brezalkoholnih pijač,  
d.o.o.

Podrijetlo: SI  
Razred(i): 30, 32

Broj m.r.: 1816510  
Datum reg.: 30.08.2024.  
Znak:

## ARCHIBOLDO

Nositelj: RADENSKA, družba  
za polnitev  
mineralnih voda in  
brezalkoholnih pijač,  
d.o.o.

Podrijetlo: SI  
Razred(i): 30, 32

Broj m.r.: 1816512  
Datum reg.: 30.08.2024.  
Znak:

## CURIOSA

Nositelj: RADENSKA, družba  
za polnitev  
mineralnih voda in  
brezalkoholnih pijač,  
d.o.o.

Podrijetlo: SI  
Razred(i): 30, 32

Broj m.r.: 1816513  
Datum reg.: 30.08.2024.  
Znak:

## MONGOU

Nositelj: RADENSKA, družba  
za polnitev  
mineralnih voda in  
brezalkoholnih pijač,  
d.o.o.

Podrijetlo: SI  
Razred(i): 30, 32

Broj m.r.: 1816608  
Datum reg.: 04.07.2024.  
Znak:



Nositelj: TANATAR KALIP  
PRES İŞLERİ  
SANAYİ VE  
TİCARET LİMİTED  
ŞİRKETİ

Podrijetlo: TR  
Razred(i): 11, 35, 37, 43

Broj m.r.: 1816644  
Datum reg.: 16.08.2024.  
Znak:

## CORELY

Nositelj: Redwood Brand  
Holdings LLC

Podrijetlo: US  
Razred(i): 3

## 2. Naknadne designacije (Désignation postérieures/ Subsequent designations)

Broj m.r.: 0546729  
Datum reg.: 30.08.2024.  
Znak:



Nositelj: DASSAULT AVIATION  
Podrijetlo: FR  
Razred(i): 9, 12, 37, 39, 40, 42

Broj m.r.: 0908625  
Datum reg.: 13.08.2024.  
Znak:



Nositelj: Ray Triko Tekstil Sanayi ve Ticaret Limited Sirketi  
Podrijetlo: TR  
Razred(i): 23, 25

Broj m.r.: 1018430  
Datum reg.: 26.08.2024.  
Znak:



Nositelj: RIOVARA LIMITED  
Podrijetlo: UA  
Razred(i): 3, 4, 5, 6, 8, 11, 16, 17, 21, 22

Broj m.r.: 1077979  
Datum reg.: 05.09.2024.  
Znak:

# FERPLEX

Nositelj: ITALFARMACO SPA  
Podrijetlo: IT  
Razred(i): 5

Broj m.r.: 1417591  
Datum reg.: 13.06.2024.  
Znak:



Nositelj: ARSAN KIMYA SANAYI VE TICARET ANONIM SIRKETI  
Podrijetlo: TR  
Razred(i): 3, 5

Broj m.r.: 1533204  
Datum reg.: 02.09.2024.  
Znak:

# Rea

Nositelj: PODLASKI ANDRZEJ CYLWIK SPÓŁKA KOMANDYTOWA  
Podrijetlo: PL  
Razred(i): 11, 20, 21, 27



# Objava žigova

## RAZRED 3

(111)	<b>Z20240005</b>	(151)	09.10.2024.
		(450)	25.10.2024.
(210)	Z20240005A	(220)	03.01.2024.
		(181)	<b>03.01.2034.</b>
(732)	<b>NEVA d.o.o.</b>		
(740)	Obrtnička 37, Rakitje, 10431 Sveta Nedelja, HR		
(540)	odvjetnica Nina Čavlina Zrinščak, Odvjetničko društvo Jelić, Čavlina Zrinščak i Sardelić d.o.o., Zagreb, HR		

## PHYTODENT

(591)	plava		
(531)	27.05.01; 29.01.04		
(511)	<b>3</b>	pasta za zube; preparati za njegu zubi; gelovi za izbjeljivanje zuba; losioni za čišćenje zubi; gel za izbjeljivanje zubi; sredstvo za poliranje zubi; čišćenje zubi (Preparati za -); preparati za čišćenje zubi; paste za izbjeljivanje zubi	
	<b>5</b>	zubarski pripravci, proizvodi i medicinske paste za zube; medicinska pasta za zube	

## RAZRED 5

(111)	<b>Z20240223</b>	(151)	11.10.2024.
		(450)	25.10.2024.
(210)	Z20240223A	(220)	05.03.2024.
		(181)	<b>05.03.2034.</b>
(732)	<b>APIPHARMA d.o.o., farmaceutsko-prehrambena, kozmetička industrija i trgovina</b>		
(540)	Jeronima Kavanjina 26, 10090 Zagreb, HR		

## SMARTCHOCO

(511)	<b>5</b>	farmaceutski, medicinski i veterinarski preparati; higijenski preparati za upotrebu u medicini; djetetne tvari za medicinske i veterinarske potrebe, hrana za dojenčad; djetetni dodaci prehrani za ljude i životinje; flasteri, materijal za previjanje; materijali za plombiranje zubi i za zubne otiske; dezinfekcijska sredstva; proizvodi za uništavanje životinjskih štetočina; fungicidi, herbicidi	
-------	----------	--	--

## RAZRED 7

(111)	<b>Z20240316</b>	(151)	10.10.2024.
		(450)	25.10.2024.
(210)	Z20240316A	(220)	25.03.2024.
		(181)	<b>25.03.2034.</b>
(732)	<b>DALSTROJ dioničko društvo Tvornica alata i alata</b>		
(740)	Mostine 11A, 21000 Split, HR		
(540)	Bojan Čobanić, Zagreb, HR		

## DALSTROJ

(511)	<b>7</b>	vitla; automatska vitla; električna sidrena vitla; električna vitla; električna vitla za jedrilice; hidraulična vitla za pomorsku uporabu; mehanička vitla;	
-------	----------	---	--

mehanička vitla za crijeva; mehanička vitla za savitljive cijevi; motori za vitla; motorna vitla; vitla [dizalice]; vitla kao dijelovi strojeva; vitla [koloture]; vitla, mehanička za savitljive cijevi; vitla s bravom; vitla s oprugom; vitla [strojevi]; vitla za ribolov; vitla za ribolov [dizalice]; vitla za vuču; vitla za zračne cijevi [mehanička]

- 37** bravarstvo [popravci]; održavanje strojeva i opreme za zavarivanje; zavarivanje radi popravka; antikorozivna zaštita; održavanje i popravak brodskih trupova; popravak ili održavanje uređaja i instrumenata za testiranje
- 40** rezanje metala; strojna obrada dijelova za druge [usluge mehaničke radionice]; strojna obrada metala
- 42** dizajniranje alata; inženjerske usluge u svezi s projektiranjem alata; inženjerske usluge u svezi s alatima za obradu metala; dizajn i razvoj nove tehnologije za druge; računalno programiranje i dizajn softvera; industrijsko testiranje; inženjersko testiranje; metalurško testiranje; provjera i testiranje kvalitete; sigurnosno testiranje opreme za podizanje; sigurnosno testiranje proizvoda; testiranje funkcionalnosti strojeva; testiranje funkcionalnosti aparata i instrumenata

(111)	<b>Z20240320</b>	(151)	10.10.2024.
		(450)	25.10.2024.
(210)	Z20240320A	(220)	26.03.2024.
		(181)	<b>26.03.2034.</b>
(732)	<b>DALSTROJ dioničko društvo Tvornica alata i alata</b>		
(740)	Mostine 11A, 21000 Split, HR		
(540)	Bojan Čobanić, Zagreb, HR		



**DALSTROJ**

(591)	plava		
(531)	26.01.01; 26.01.03; 26.01.10; 26.02.05; 26.03.04; 27.05.01; 29.01.04; 29.01.06		

- 7** vitla; automatska vitla; električna sidrena vitla; električna vitla; električna vitla za jedrilice; hidraulična vitla za pomorsku uporabu; mehanička vitla; mehanička vitla za crijeva; mehanička vitla za savitljive cijevi; motori za vitla; motorna vitla; vitla [dizalice]; vitla kao dijelovi strojeva; vitla [koloture]; vitla, mehanička za savitljive cijevi; vitla s bravom; vitla s oprugom; vitla [strojevi]; vitla za ribolov; vitla za ribolov [dizalice]; vitla za vuču; vitla za zračne cijevi [mehanička]; vitla; automatska vitla; električna sidrena vitla; električna vitla; električna vitla za jedrilice; hidraulična vitla za pomorsku uporabu; mehanička vitla; mehanička vitla za crijeva; mehanička vitla za savitljive cijevi; motori za vitla; motorna vitla; vitla [dizalice]; vitla kao dijelovi strojeva; vitla [koloture]; vitla, mehanička za savitljive cijevi; vitla s bravom; vitla s oprugom; vitla [strojevi]; vitla za ribolov; vitla za ribolov [dizalice]; vitla za vuču; vitla za zračne cijevi [mehanička]

- 37** bravarstvo [popravci]; održavanje strojeva i opreme za zavarivanje; zavarivanje radi popravka; antikorozivna zaštita; održavanje i popravak brodskih trupova; popravak ili održavanje uređaja i instrumenata za testiranje

- 40** rezanje metala; strojna obrada dijelova za druge [usluge mehaničke radionice]; strojna obrada metala

- 42** dizajniranje alata; inženjerske usluge u svezi s projektiranjem alata; inženjerske usluge u svezi s alatima za obradu metala; dizajn i razvoj nove tehnologije za druge; računalno programiranje i dizajn softvera; industrijsko testiranje; inženjersko testiranje; metalurško testiranje; provjera i testiranje kvalitete; sigurnosno testiranje

opreme za podizanje; sigurnosno testiranje proizvoda; testiranje funkcionalnosti strojeva; testiranje funkcionalnosti aparata i instrumenata

(111)	<b>Z20240333</b>	(151)	10.10.2024.
		(450)	25.10.2024.
(210)	Z20240333A	(220)	27.03.2024.
		(181)	<b>27.03.2034.</b>

(732) **Hangzhou Hidea Power Machinery Co., Ltd.**  
No.126, Changda Road, Economic & Technological Development Zone, 311100 Linping District, Hangzhou, Zhejiang, CN  
(740) Odvjetničko društvo VUKINA & PARTNERI d.o.o., Zagreb, HR  
(540)

# HIDEA

(591) crna, bijela  
(531) 26.11.02; 26.11.12; 27.05.01; 27.05.11; 27.05.12; 29.01.06; 29.01.08  
(511) 7 mlazni motori [osim za kopnena vozila]; hladnjaci za motore; pneumatski motori; motori za brodove; motori [osim za kopnena vozila]; električni motori [osim za kopnena vozila]; ventilatori za motore; pogonski motori [osim za kopnena vozila]; pokretači motora

## RAZRED 9

(111)	<b>Z20211487</b>	(151)	09.10.2024.
		(450)	25.10.2024.
(210)	Z20211487A	(220)	21.12.2021.
		(181)	<b>21.12.2031.</b>

(732) **SaaN računala d.o.o.**  
Josipa Jurja Strossmayera 14/C, 32000 Vukovar, HR  
(740) Ivana Semov Šiljeg, Zagreb, HR  
(540)

# SUPERTALENT

(511) 9 baterije (anodne baterije); baterije (električne baterije); baterije (galvanske baterije); baterije (sunčane baterije); benzin (automati za izdavanje benzina za benzinske stanice); magneti (ukrasni magneti)  
16 albumi; ambalaža (kartonska ili papirnata za boce); ambalaža (papir za ambalažu); ambalaža od škroba; atlas; bakrorezi /gravure/; bilježnice; blokovi /karneti/; blokovi /papirni proizvodi/; blokovi /povezani listovi papira/; blokovi za crtanje; boce (kartonska ili papirnata ambalaža za boce); boce (kartonski ili papirni omoti za boce); boce (papirni podmetači za boce); brisači za pera za pisanje; brisači za ploče za pisanje; brisanje (gumice za brisanje); brisanje (modeli za brisanje); brisanje (proizvodi za brisanje); bušilice za papir /uredski pribor/; bušilice za uredske potrebe; celuloza (listovi prerađene celuloze) za ambalažu; cigare (prsteni za cigare) /koluti/; cijevi od kartona; crtači pribor; crtanje (instrumenti za crtanje); crtanje (pribor za crtanje); crteži (grafički crteži); čavlići s plosnatom glavom /rajsnedli/; čelična pera; čelična slova čestitke; čestitke s glazbom; četkice /kistovi/; dijagrami; drvena kaša (karton od drvene kaše); drvorezi; držači ljepljivih traka /uredski pribor/ držala za pera; džepići za putovnice; džepne maramice, papirne; fascikli /papirni proizvodi/; figurice od kaširanog papira; filter-papir; filter-tkanine za tiskarstvo; netekstilne; filteri za kavu, papirni; filterimi materijali /papir/; fotografije; fotografije (stalci za fotografije); fotografije (uredaji za ljepljenje fotografija); fotografure; globusi /zemaljske kugle/; građevinske makete; grafičke slike; gravirani umjetnički predmeti; graviranje (ploče za graviranje); gravure; gumene trakice za povezivanje spisa; gumice za brisanje; gumirano platno za papirne proizvode; hektografi; higijenski papir; indeksne kartice; isprave (spravice za plastificiranje isprava) /uredski pribor/; isprave /dokument/ (omoti za isprave); ispravljanje (boja za ispravljanje); jastučići (pečatni jastučići); kalupi za modeliranje gline /artikli za umjetnike/; kamenotisak s bojama; kartotečni jahači za kartice; ceduljice (kvačice za ceduljice); karte; karton od drvene kaše /papirni proizvodi/; kartonske cijevi; kartonske kutije za

šešire; kartonski proizvodi; kartotečne kartice (jahači za kartotečne kartice); kaširani papir; kava (papirni filteri za kavu); kemijske olovke (kuglice za kemijske olovke); kipići od kaširanog papira /figurice/; kistovi; kistovi za pisanje; klaseri /uredski pribor/; klišei s adresama; klišei; knjige (oznake za stranice u knjigama); knjižice /putovnice, radne knjižice itd./; koluti za pridržavanje pisačkog pribora; konac za uveze; držala za pera; korektorske tekućine /uredski pribor/; korice za blokove s čekovima; korice za nevezane časopise; košare za pisma; košuljice za spise; kreda (nastavci za krede); kreditne kartice (neelektrične preše za kreditne kartice); krojevi (navlake za krojeve); krojevi za šivanje; krojevi za šivanje odjevnih predmeta; kromolitografija; kuglice za kemijske olovke; kutije od kartona ili papira; kutije za papirne proizvode /uredski pribor/; kutije za pečate; kutije za slikarske boje /školski pribor/; kvačice /uredski pribor/; kvačice za papirne kvasilice /uredski pribor/; kvasilice za marke /uredski pribor/; ličilački valjci; listovi /papirni proizvodi/; litografija (kreda za litografiju); litografije /kamenotisaci/; litografski kamen, litografski umjetnički predmeti; ljepena/karton/; ljepivo za papirne proizvode ili za kućanstvo; ljepljive trake za papirne proizvode ili za kućanstvo; ljepljive tvari za papirne proizvode i za kućanstvo; makete (građevinske makete); marke, poštanske; matrice za umnažanje /šablone/; mikrovalovi (plastične vrećice za pripremu hrane mikrovalovima); mjehuričasti listovi, od plastike /za ambalažu ili omatanje/; modeli za vezenje; modeliranje (kalupi za modeliranje gline) /artikli za umjetnike/; modeliranje (masa za modeliranje); modeliranje (materijali za modeliranje); modeliranje (plastična masa za modeliranje); nacrti; nacrti (sprave za izradu nacrti); nalivpera; naljepnice (ručne naprave za stavljanje naljepnica); naljepnice /netekstilne/; napršnjaci, gumeni /uredski pribor/; nastavci za krede; nastavci za olovke; natpisi na papiru ili kartonu; nesereseri za pisanje /kutije s priborom za pisanje/; noževi za papir/uredski pribor/; obavijesti /papirni proizvodi/; olovke; olovke (nastavci za olovke); omoti /korice/ papirni; papirne; papirne ili celulozne pelene za jednokratnu upotrebu; papirni pribor; pečati; pečati /žigovi/; pelene papirne ili celulozne za jednokratnu upotrebu; pisači pribor; pivske čaše (podlošci za pivske čaše); plakati /poster/; plakati (papirni ili kartonski); podlošci za boce; papirni podlošci za pivske čaše; popisi predstava /repertoari/; slike; vrećice /omotnice/; džepovi (od papira ili plastike) za ambalažu; vrećice, papirne

21 boce (podmetači za boce)/nepapirni i ne spadaju u stolno rublje); boce (spravice za otvaranje boca); boce širokog dna i uskog grla; bombonjere; brisanje pokućstva (tkanine za brisanje pokućstva); čaše; čaše za piće; čaše za pivo; čaše za voće; čaše, papirne ili plastične; češljevi; češljevi rijetkih zubaca; četkarski proizvodi; četke; četkice za zube; četkice za zube, električne; čuturice; izleti (pribor za izlete) /posuđe/; kalupi za pravljenje kockica leda; kante za smeće; krpe za čišćenje; kućni ljubimci (kavezi za kućne ljubimce); kuhinjski pribor; kuhinjsko posuđe (crno kuhinjsko posuđe); kutije za čaj, od neplemenitih metala; kutije za kruh; kutije za suhe kolačice; kutije za užinu; kutije za papirne ubruse; kutije od stakla; led (posude za led); lijevci; liker (servisi za likere); lonci; lonci (poklopci lonaca); lonci za cvijeće; lonci za kuhanje na pari, neelektrični; lonci za kuhanje pod tlakom, neelektrični; lopatice /kuhinjski pribor/; lopatice /stolni pribor/; lopatice za torte; maslac (posudice za maslac); maslac (zvonasti poklopci za maslac); metle; metle s resama; mirisi (aparati za uklanjanje mirisa) za osobnu upotrebu; mirisi (naprava za raspršivanje mirisa); mirisne tvari (posudice za izgaranje mirisnih tvari); mirodije/začini (pribor za mirodije); matillice za kućanstvo (neelektrične matillice za kućanstvo); muhe (napravice za ubijanje muha); nesereseri za izlete /kompleti posuda/; obuća (žlica za obuvanje obuće); otvarači za boce; papar (ručni mlinci za papir); paprenke /posudice za papar/; pivo (čaše za pivo); plitice svijećnjaka; podlošci za čaše; podlošci za posude s jelom /stolni pribor/; poslužavnici; poslužavnici od papira za kućanstvo; posude za izgaranje mirisnih tvari; posude za kućanstvo ili za kuhinju; posude za piće; posude za sladoled i za hladna pića; posude, toplinski izolirane; posudice za šećer, pribor za jelo /posuđe/; pribor za kućanstvo; pribor za kuhanje, neelektrični; ptice (kavezi za ptice); rashladne boce; rashlađivanje (posude s ledom za rashlađivanje); raspršivači mirisa; rezanje (kuhinjske daske za rezanje); rukavice za potrebe kućanstva;

- servisi za čaj; soljenke; spužve za kućanstvo; spužve, toaletne; staklene posude; staklene posude, oble; svijećnjaci; šalice; štapići/kuhinjski pribor;/ tanjuri /posuđe/; tavice; umjetnički predmeti od porculana, pečene gline ili od stakla; vrtlarske rukavice, zdjelice; zdjelice /plitke posuđice/; zdjelice od papira; zemljano posuđe; žlice za obuvanje
- 25 čarape; čarape s gaćicama /hulahupke/; čizme; čizmice; dokoljenice/gamaše/; džepne maramice /odjevni predmeti/; ešarpe /šalovi/; francuske kape; haljine; hlače; kabanice; kaljače/galoše/; kape za glavu; kape, okrugle; kapuljače/odjevni predmeti/; kaputi; klobučarski proizvodi; kombinezoni /odjeća/; konfekcijska odjeća; košulje; kratke čarape /sokne/; kravate; kravate (umjetničke kravate); kupanje (cipele za kupanje); kupanje (ogrtaci za kupanje); kupanje (sandale za kupanje); marama za pokrivanje vrata; muški ogrtači; natikače; nazuvci za koljena (koljenice); nošnje; obuća; obuća za plažu; odjeća; odjeća za maskarade; odjevni predmeti; odore /uniforme/; ogrtači /odjevni predmeti/; papirnata odjeća; papuče; pelerine; pelerine s kapuljačom; pidžame; plaža (obuća za plažu); plaža (odjeća za plažu); pokrivala za uši /odjevni predmet/; potkošulje; pregače /odjevni predmeti/; prsluci; pršnjaci, nepapirnati/djeci oko vrata/ protiv prljanja; puloveri; puloveri bez rukava; rublje (donje rublje za upijanje znoja); rublje (donje rublje), rukavice /odjevni predmeti/; rukavice bez prstiju /radničke rukavice/; sjenila za kape; svileni rupci/fulari/; svileni rupci za glavu; šalovi; šeširi; tee-shirts /majice/; trikotažni odjevni predmeti, vratne marame /rupci/; vrpce za glavu /odjevni detalji/; ženske kape
- 35 istraživanje za poslove; istraživanje javnog mišljenja; izlozi (uređivanje izloga); izložbe (organiziranje izložbi) u komercijalne ili reklamne svrhe; iznajmljivanje reklamnih prostora; iznajmljivanje reklamnog materijala; iznajmljivanje vremena za reklamiranje na svim komunikacijskim sredstvima; javno mnijenje (istraživanje javnog mnijenja)/anketiranje/; javnost (odnosi s javnošću) /propaganda/; knjige /vođenje knjiga/; komercijalna administracija u svezi licenci proizvoda i usluga trećih osoba; komercijalna ili industrijska poduzeća (pomoć u vođenju komercijalnih ili industrijskih poduzeća); konzultacije u svezi vođenja poslova; manekeni (usluge manekena) za reklamiranje ili promicanje prodaje; nabava za treće (usluge nabave za treće /kupnja proizvoda i usluga za druga poduzeća/; nabava za treće osobe (usluge kupnje proizvoda i usluga za druga poduzeća); novine (usluge pretplate na novine) za treće; osobe; obavijesti (ured za komercijalne obavijesti); objavljivanje reklamnih tekstova; odnosi s javnošću /propaganda/; oglašavanje /reklamiranje/; organiziranje izložbi u komercijalne ili reklamne svrhe; organiziranje poslova (savjetovanje o organiziranju poslova); plakatiranje /oglašavanje/; podugovaranje (usluge podugovaranja); komercijalna pomoć; poduzeća (usluge preseljenja za poduzeća); pomoć u upravljanju industrijskim ili trgovačkim poduzećima; pomoć u vođenju poslova; porezne prijave (izrada poreznih prijava); poslovi (istraživanja za poslove); poslovi (konzultacije za vođenje poslova); poslovi (savjetovanje o organizaciji i vođenju poslova); poslovi (vještačenje poslova) /ekspertize/; poslovne obavijesti; potrošači (pružanje komercijalnih savjeta i informacija potrošačima); predstavljanje proizvoda /demonstracija/; preseljenje poduzeća (usluge preseljenja poduzeća); pretplata za novine (usluge pretplate za novine) /za treće osobe/; pretplata za telekomunikacijske usluge za treće; prezentacija proizvoda na svim komunikacijskim sredstvima u svrhu prodaje na malo; prijepis priopćenja; priopćenja (prijepisi priopćenja); prodaja (promicanje prodaje) za treće osobe; prodaja na dražbi; promicanje prodaje za treće osobe; proučavanje tržišta /marketing/; računovodstveni poslovi; radio (reklamiranje putem radija); raspačavanje reklamnog materijala /traktata, prospekata, tiskanica, uzoraka/; razdioba /raspačavanje/ reklamnih materijala; /letaka, prospekata, tiskanica, uzoraka/; razdioba/distribuiranje/ uzoraka; razdioba reklamnih oglasa, reklamiranje (iznajmljivanje prostora za potrebe reklamiranja); reklamiranje on-line na informatičkoj mreži; reklamiranje putem radija; reklamiranje putem televizije; reklamni materijal (razdioba reklamnog materijala)/traktata, prospekata, tiskanica; i uzoraka); reklamni materijal (raznošenje reklamnog materijala); reklamni oglasi (širenje reklamnih oglasa); reklamni tekstovi (objavljivanje reklamnih tekstova); reklamni tekstovi /uređenje reklamnih tekstova/; reklamiranje dopisnim putem; sajmovi (organiziranje sajмова u komercijalne ili reklamne svrhe); savjeti o organizaciji i vođenju poslova; savjetovanje (stručno savjetovanje o poslovima); savjetovanje o osoblju; sistematizacija podataka za središnju kartoteku; sponzori (traženje sponzora); stručno poslovne konzultacije; statistički podaci (izrada statističkih podataka); tajništvo (tajničke usluge); tekst (obrada teksta); telefonski odgovori (usluga telefonskih odgovora) za odsutne pretplatnike; telekomunikacijske usluge za treće (pretplata na telekomunikacijske usluge za treće); televizijsko reklamiranje; tisak (praćenje tiska); tisak (usluge pregleda tiska); trgovački poslovi (procijene trgovačkih poslova); tržište (proučavanje tržišta); tržište (traženje tržišta); umjetnički poslovi (profesionalno upravljanje umjetničkim poslovima); uredi za reklamiranje; uredi za zapošljavanje; uređenje izloga; uvoz-izvoz (agencije za uvoz-izvoz); vođenje informatičkih kartoteka; vođenje knjiga, vođenje poslova (pomoć u vođenju poslova); vođenje poslova (savjetovanje o vođenju poslova); vođenje poslova (usluge savjetovanja u svezi vođenja poslova); zapošljavanje (usluga ureda za zapošljavanje); zapošljavanje osoblja
- 39 agencije (usluge turističkih agencija)/osim rezerviranje hotela, pansiona/; autobusni prijevoz; brod (prijevoz brodom); brodovi (iznajmljivanje brodova); brodovi za rasonodu (usluge brodova za rasonodu); cvijeće (isporuka cvijeća); distribucija /isporuka/ električne energije; distribucija (isporuka vode); distribucija energije; električna energija (isporuka električne energije); garaže (iznajmljivanje garaža); hitna pomoć (prijevoz kolima hitne pomoći); informacije u svezi prometa; isporuka /distribucija/ proizvoda; isporuka /distribucija/robe; isporuka cvijeća; isporuka paketa; isporuka proizvoda naručenih putem pošte; izleti (turistički izleti); iznajmljivanje automobila; iznajmljivanje brodova; iznajmljivanje osobnih vozila; iznajmljivanje vozila; novine (distribucija novina); organiziranje izleta; organiziranje krstarenja; organiziranje putovanja; osobna vozila (iznajmljivanje osobnih vozila); osobna vozila (prijevoz osobnim vozilima); otprema (usluge otpreme); parkirišta (iznajmljivanje parkirišta); parkirišta (usluge parkirišta); pohranjivanje nosača s elektronički spremljenim podacima i dokumentima; pukuštvo (prijevoz pukuštva); pomorski prijevoz; pomorsko posredovanje /mešetarenje/; posredovanje u prijevozu; prijevoz (obavijest o prijevozu); prijevoz (posredovanje u prijevozu) prijevoz (rezervacije za prijevoz); prijevoz (riječni prijevoz); prijevoz brodom; prijevoz i istovar smeća; prijevoz kamionima; prijevoz robe; prijevoz željeznicom; prijevoznike/špediterske/ usluge; putovanja (organiziranje putovanja); putovanja (rezervacije za putovanja); razdioba novina; sateliti (lansiranje satelita za druge); skladišta (iznajmljivanje skladišta); taksi-usluge; trajektni prijevoz; tramvajske usluge; turističke agencije (usluge turističkih agencija)/osim rezerviranje hotela i pansiona/; upute /obavijesti/ o prijevozu; voda (dovod vode); voda (isporuka vode); vozači (usluge vozača); zračni prijevoz; željeznica (prijevoz željeznicom)
- 42 arhitektura; dizajneri (usluge modnih dizajnera); gradnja (savjeti o gradnji); grafička umjetnost (usluge crtača grafičke umjetnosti); industrijski dizajn, industrijsko oblikovanje; inženjering; meteorološka izvješća (usluge davanja meteoroloških izvješća); modni dizajneri (usluge modnih dizajnera); savjeti o gradnji; savjeti o štednji energije; štednja energije (savjeti u svezi štednje energije); tehnička kontrola automobila; unutarnje uređenje /dekoracija/

(111)	<b>Z20220879</b>	(151)	11.10.2024.
		(450)	25.10.2024.
(210)	Z20220879A	(220)	15.06.2022.
		(181)	<b>15.06.2023.</b>
(732)	<b>COLNAGO d.o.o. za proizvodnju vina</b>		
	Držičeva 21, 21000 Split, HR		
(740)	Bojan Čobanić, Zagreb, HR		
(540)			

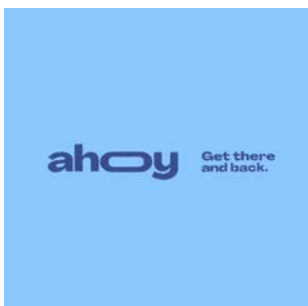

(591) svijetlo plava, modra  
(531) 27.05.01; 27.05.09; 27.05.10; 29.01.04

(511) **9** računalni programi [softverij]; web aplikacija za pozivanje, rezerviranje i naručivanje plovila i prijevoza putnika i robe morem; aplikacija za pametne telefone za pozivanje i naručivanje plovila i prijevoza putnika i robe morem; računalni softver koji se može preuzeti za rezervaciju, naručivanje i provjeru rezervacija putovanja; softver koji se može preuzeti za organizaciju i planiranje itinerera, putovanja, odmora i rezerviranje prijevoza morem; računalni softver koji se može preuzeti za rezerviranje putovanja i prijevoza

**38** telekomunikacijske usluge za pozivanje, rezerviranje i naručivanje plovila i prijevoza morem; telekomunikacijske usluge, odnosno push obavijesti za iznajmljivače i vlasnike plovila; telekomunikacijske usluge, odnosno usmjeravanje poziva, SMS poruka i push obavijesti između strana koje koriste mobilne telefone, tablete i druge uređaje koji mogu primiti takve poruke i obavijesti; telekomunikacijske usluge, odnosno pružanje elektroničkih upozorenja o porukama; telekomunikacijske usluge, odnosno pružanje elektroničkih poruka upozorenja putem Interneta kojima se pojedinci obavještavaju o aktivnostima plovila i vremenu putovanja; telekomunikacijske usluge, odnosno usmjeravanje poziva, SMS poruka, tekstualnih poruka i push obavijesti korisnicima; telekomunikacijske usluge, odnosno usmjeravanje poziva, SMS poruka, tekstualnih poruka i push obavijesti lokalnim operaterima plovila trećih strana i putnicima koji koriste mobilne telefone; telekomunikacijske usluge, odnosno pružanje elektroničkih poruka upozorenja putem interneta koji obavještavaju pojedince o promijenjenom statusu ili stanju u aktivnostima putovanja plovilom; telekomunikacijske usluge, odnosno usmjeravanje poziva, SMS poruka i push obavijesti putnicima koji koriste mobilne uređaje; telekomunikacijske usluge, odnosno usmjeravanje i slanje tekstualnih poruka; slanje poruka putem web stranice

**39** organizacija, naručivanje i rezervacija izleta morem; organiziranje putovanja i izleta brodom; organiziranje izleta i krstarenja; organiziranje prijevoza putnika morem; organiziranje prijevoza morem; prijevoz putnika brodom; prijevoz putnika brodicom; prijevoz putnika brodovima za krstarenje; pružanje usluga prijevoza putnika vodenim putem; usluge rezervacije turističkih agencija; usluge turističke agencije za organiziranje turističkog putovanja; usluge turističke agencije za organiziranje putovanja; usluge turističke agencije i rezervacija; usluge turističke agencije u vezi s putovanjima morem; usluge agencija za organizaciju prijevoza putnika usluge rezervacija za putovanje morem; putni aranžmani za pojedince i grupe; pružanje informacija u vezi s rezervacijom prijevoza za putnike morem elektroničkim putem; usluge upravljanja prijevozom za druge, odnosno planiranje, koordinacija i praćenje prijevoza ljudi morem; organizacija ekscurzija, izleta i tura razgledavanja; organizacija izleta; organiziranje turističkih izleta; ponuda izleta; usluge agencija za organizaciju izleta; usluge rezervacija izleta; vođenje i organiziranje izleta; računalne informativne usluge u svezi s prijevozom putnika; računalne usluge rezervacije u svezi s prijevozom putnika

**42** pružanje usluga web stranice; pružanje web stranice s informacijama o putovanjima i prijevozu morem; pružanje privremene upotrebe internetskog softvera koji se ne može preuzeti za organiziranje, rezervaciju i putovanje brodom; pružanje privremenog korištenja

internetskog softvera koji se ne može preuzeti za primanje i odgovaranje na zahtjeve za prijevoz morem; pružanje privremene upotrebe internetskog softvera koji se ne može preuzeti za koordinaciju usluga prijevoza i dostave, rezervacije za usluge prijevoza morem; pružanje privremene upotrebe internetskog softvera koji se ne može preuzeti za pružanje push obavijesti putnicima i operaterima plovila pomoću mobilnih uređaja; pružanje privremenog korištenja internetskog softvera koji se ne može preuzeti za pružanje usluga prijevoza morem; pružanje privremene upotrebe internetskog softvera koji se ne može preuzeti za korištenje od strane operatera plovila i putnika i potencijalnih putnika; pružanje privremenog korištenja internetskog softvera koji se ne može preuzeti za pristup i pregled informacija o tranzitu, rasporedu ruta i cijena; pružanje privremene upotrebe online softvera koji se ne može preuzeti za rezerviranje putovanja; elektroničko praćenje i izvješćivanje o transportnim podacima pomoću računala ili senzora; elektronički nadzor i izvješćivanje o podacima koji se odnose na kašnjenja putovanja, lokaciju plovila i anomalije putovanja, korištenjem računala ili senzora; pružanje web- mjesta s informacijama o voznim redovima, rutama i cijenama; pružanje web stranice s informacijama o troškovima prijevoza; pružanje privremene upotrebe online softvera koji se ne može preuzeti za upravljanje i praćenje plovila i vozača plovila; pružanje privremene upotrebe internetskog softvera koji se ne može preuzeti za obavljanje sigurnosnih provjera plovila i vozača plovila

(111)	<b>Z20231212</b>	(151)	21.10.2024.
(210)	Z20231212A	(450)	25.10.2024.
		(220)	14.12.2023.
(732)	<b>Elementum Vitae d.o.o.</b>	(181)	<b>14.12.2033.</b>
	Modecova ulica 12, 10090 Zagreb, HR		
(740)	HRVATSKA AUTORSKA AGENCIJA - CIV d.o.o., Zagreb, HR		
(540)			

upakiraj.me

(591) ljubičasta, crna, siva  
(531) 19.03.01; 27.05.01; 29.01.08

(511) **9** laboratorijske epruvete za pohranjivanje; laboratorijske staklene posude; laboratorijski poslužavnici; laboratorijske tikvice; laboratorijski pribor za miješanje; laboratorijski uređaji i instrumenti; lijevci dugog vrata izrađeni od stakla za laboratorijsku upotrebu; šprice za višekratnu uporabu za laboratorijsku uporabu; stakleni pribor za upotrebu u laboratoriju; staklene bočice za laboratorijsku uporabu; čepovi za staklene bočice [za laboratorijsku uporabu]; stakleni štapići za miješanje za laboratorijsku uporabu; staklenke za pipete; cijevi [pipete] za znanstvenu uporabu; stalci za pipete za laboratorijsku uporabu; štrcaljke za jednokratnu uporabu za laboratorije; kapaljke; kapaljke za laboratorijsku primjenu; mjerne kapaljke od stakla za laboratorijsku upotrebu; staklenke za pipete; staklenke za pipete; mjerni čepovi; šuplji stakleni spremnici za mjerenje; šuplji stakleni spremnici za laboratorijsku uporabu

**20** plastični čepovi; čepovi [nemetalni]; pluteni čepovi; samoodvijajući nemetalni čepovi; čepovi za boce; čepovi zatvarači [nemetalni]; navojni čepovi [nemetalni]; čepovi od imitacije pluta; pluteni čepovi za posude; plastični čepovi za boce; čepovi od kombinacije nemetalnih materijala za zatvaranje boca; plastični spremnici; drveni spremnici; kapsule [nemetalni spremnici]; spremnici od trske; plastični spremnici za lijekove; drveni spremnici za pakiranje; plastični spremnici za vodu; nemetalni spremnici za pohranjivanje; spremnici za pakiranje, nemetalni; spremnici (nemetalni -) u obliku kante; prijenosne kutije [spremnici] od plastike; prijenosne kutije [spremnici] od drveta; nemetalni spremnici, njihovi zatvarači i nosači; plastični spremnici za vodu za kućanstvo; plastične posude [spremnici] za pakiranje hrane; spremnici za

- pakiranje od plastičnog materijala; nemetalni zaštitni spremnici, za pakiranje robe; spremnici od nemetalnih materijala za tekućine [posude]; spremnici za pakiranje uglavnom napravljeni od plastike; plastične posude za pakiranje; plastični zatvarači za posude; posude, plastične za ambalažu; posude od plastike za pakiranje; prazne plastične tube koje se mogu istiskati
- 21 lijevci; lijevci za boce; staklene bočice; stakleni štapići; cijevi [pipete] za degustaciju vina; kapaljke za kućanske potrebe; staklenke; kuhinjske staklenke; vakuum-staklenke; staklenke za začine; staklenke s poklopcem; staklenke za spremanje namirnica; staklenke za uporabu u kućanstvu; čepovi, stakleni; stakleni čepovi za boce; spremnici za hranu; plastične posude [kućanski spremnici]; višenamjenski prenosivi kućanski spremnici; spremnici za kućanstvo od plemenitih metala; spremnici za industrijsko pakiranje od porculana; toplinski izolirani spremnici za hranu ili piće; pribor za jelo, kuhinjski pribor i spremnici; posude; termo-posude; posude za kozmetiku; stakleno stolno posuđe; posude za miješanje - mjerice; poklopci za plitke posude; kozmetički aplikatori; kozmetički pribor; kozmetičke četke; kozmetičke lopatice; kozmetičke kutije za puder; pribor za kozmetičke svrhe; držači za kozmetičke spužvice; pribor za primjenu kozmetičkih proizvoda; pribor za kozmetiku, higijenu i uljepšavanje; pribor za ručno nanošenje kozmetičkih proizvoda; pribor za kozmetičke svrhe; torbice za kozmetički pribor; boce za vodu; plastične boce za vodu [prazne]; aluminijske boce za vodu, prazne; boce za vodu, za bicikle; sifonske boce za soda vodu; prazne boce za vodu za bicikle; plastične boce za vodu za višekratnu upotrebu, prodaju se prazne; boce za vodu od nehrđajućeg čelika za višekratnu upotrebu, prodaju se prazne; boce za vodu od nehrđajućeg čelika za višekratnu upotrebu, prodaju se prazne; aparati za dezodoriranje za osobnu upotrebu; naprave za istiskivanje iz tube za kućansku upotrebu; kante; plastične kante; sklopive kante; boce koje se prodaju bez sadržaja
- 35 maloprodajne usluge na internetu povezane s kozmetikom; maloprodajne usluge vezane uz toaletne proizvode; veleprodajne usluge vezane uz metalnu robu; veleprodajne usluge vezane uz toaletne proizvode; maloprodajne usluge vezane uz metalnu robu; veleprodajne usluge u vezi s higijenskim priborom za ljude; maloprodajne usluge na internetu povezane s kozmetikom; maloprodajne usluge u vezi s kuhinjskim posuđem; poslovno upravljanje veleprodajnim i maloprodajnim trgovinama; usluge online trgovina za maloprodaju kozmetičkih proizvoda

(111)	<b>Z20240134</b>	(151)	17.10.2024.
		(450)	25.10.2024.
(210)	Z20240134A	(220)	14.02.2024.
		(181)	<b>14.02.2034.</b>
(732)	<b>LiveOnLine d.o.o.</b>		
	Ulica kneza Mislava 9, 10000 Zagreb, HR		
(740)	Damir Kramarić, Zagreb, HR		
(540)			

## Ioli

- (511) 9 multimedijalne datoteke koje se mogu preuzeti; sadržaj koji se može preuzimati i snimati; audio snimke; audio vizualne snimke; čipovi s glazbenim snimkama; digitalna glazba koja se može preuzeti s računalne baze podataka ili s interneta; digitalna glazba koja se može preuzeti s interneta; digitalna glazba koja se može preuzimati; digitalna glazba koja se može preuzeti s mp3 web stranica na internetu; glazbene datoteke koje se mogu preuzimati s interneta; glazbene snimke koje se mogu preuzeti s interneta; zvučne snimke koje se mogu preuzeti; glazbene video snimke koje se mogu preuzimati; multimedijalni snimci; glazbene snimke u obliku diskova; zvučne glazbene snimke; glazbene video snimke; glazbeni optički diskovi; unaprijed snimljeni dvd-ovi s glazbom; unaprijed snimljene audiotrake s glazbom; unaprijed snimljene digitalne audio kazete; unaprijed snimljeni glazbeni kompaktni diskovi; unaprijed snimljeni glazbeni spotovi; unaprijed snimljene videokazete s glazbom; unaprijed snimljene videotrake s glazbom; zapisi [zvučne snimke]; glazbene snimke na kazetama; vrpce s glazbom; vrpce audio kazeta s glazbom;

- kompaktni diskovi s glazbom; gramofonski aparat; akustične ploče; snimke zvuka; lp ploče
- 35 promidžba glazbenih koncerata; online maloprodajne usluge u vezi s digitalnom glazbom koja se može preuzeti; online maloprodajne usluge u vezi s glazbom i filmovima koji se mogu preuzeti i onima koji su unaprijed snimljeni; promidžba glazbe drugih pružanjem portfelja putem web stranice; promidžba glazbenih koncerata; maloprodajne usluge u vezi s glazbenim datotekama koje se mogu preuzeti
- 41 usluge obrade zvučnih i video zapisa; audio i video produkcija i fotografija; usluge snimanja zvuka i video sadržaja; usluge audio snimaka i produkcije; usluge produkcije audio traka; usluge snimanja zvuka, filma, video zapisa za snimanje glazbe; produkcija audio zabave; produkcija audio master snimaka; produkcija audio programa; produkcija audio traka u zabavne svrhe; produkcija audiovizualnih snimaka; produkcija audio / vizualnih prezentacija; produkcija zabavnih sadržaja u obliku zvučnih snimaka; produkcija glazbe; produkcija glazbenih snimaka; produkcija glazbenih video spotova; produkcija glazbenih uradaka u studiju za snimanje; produkcija opera; proizvodnja master snimaka; produkcija zvučnih i glazbenih snimaka; proizvodnja zvučnih snimaka; proizvodnja video i/ili zvučnih snimaka; pružanje audio i video studija; pružanje digitalne glazbe [nije za preuzimanje] sa mp3 internetskih stranica; pružanje digitalnih zvučnih zapisa, koje nije moguće preuzeti, putem interneta; pružanje objekata za snimanje; pružanje prostora i opreme za studijsko snimanje; završna obrada snimke; snimanje glazbe; usluge snimanja; studiji za snimanje; usluge studija za snimanje radi proizvodnje zvukovnih diskova; usluge studija za probe [snimanje]; odabir i kompilacija unaprijed snimljene glazbe za emitiranje od treće strane; organiziranje i vođenje koncerata; organizacija i vođenje glazbenih koncerata; organizacija i predstavljanje nastupa uživo; organiziranje glazbenih izvedbi; dogovaranje, izvođenje i organizacija koncerata; organizacija glazbenih nastupa uživo; organiziranje festivala jazz glazbe; prezentacija nastupa glazbenih skupina uživo; predstavljanje izvedbi glazbenih skupina uživo; predstavljanje izvedbi rock skupina uživo; izvođenje glazbenih koncerata; održavanje glazbenih priredbi; predstavljanje glazbenih izvedbi; izvođenje opera; organiziranje vizualnih i glazbenih zabava; zabave u obliku snimljene glazbe (pružanje usluga -); zabavne usluge za dijeljenje audio i videozapisa; izdavačke usluge za digitalnu, audio i multimedijalnu zabavu; usluge glazbenog nakladništva; usluge glazbenog nakladništva i snimanja glazbe; objavljivanje glazbenih tekstova; izdavanje glazbenih knjiga; objavljivanje partitura; objavljivanje glazbenih radova; nakladničke usluge; usluge izdavačke djelatnosti (uključujući usluge elektroničkog izdavaštva); nakladničke usluge izvršene računalnim putem; objavljivanje pjesama; pružanje glazbene zabave; usluge glazbenih festivala; usluge miksanja glazbe; produkcija glazbenih programa; koncerti pop glazbe (organiziranje -); pružanje digitalne glazbe s interneta; pružanje on-line glazbe, koja nije za preuzimanje; pružanje digitalne glazbe s mp3 internetskih stranica; unajmljivanje studija za snimanje; produkcija glazbenih koncerata; usluge snimanja zvuka; glazbeni koncerti uživo; glazbene izvedbe uživo; kazališne izvedbe mjuzikla uživo; izvedbe glazbenih skupina uživo; glazbeni koncerti putem radija; glazbenih događaja (organiziranje -); predstavljanje božićnih glazbenih produkcija uživo; pružanje internetskih elektroničkih izdanja u području glazbe, bez mogućnosti preuzimanja; pružanje glazbe koja se može preuzimati za privremenu uporabu izvan mreže; zabavne usluge za povezivanje korisnika s odgovarajućim tonskim i videosnimkama

(111)	<b>Z20240163</b>	(151)	09.10.2024.
		(450)	25.10.2024.
(210)	Z20240163A	(220)	21.02.2024.
		(181)	<b>21.02.2034.</b>
(732)	<b>Dubrovnik Partner d.o.o.</b>		
	Vukovarska 26, 20000 Dubrovnik, HR		
(740)	Hraste & Partneri odvjetničko društvo d.o.o., Zagreb, HR		
(540)			

# PONTA LOPUD FESTIVAL

- (511) 9 računalni aplikacijski softver s mogućnošću preuzimanja za mobilne telefone, prijenosne medijske uređaje; ručna računala u području festivalskih sadržaja; elektronički bilteni kao on-line publikacija; podcasti koji se mogu preuzeti u području festivalskih sadržaja; igrani filmovi; unaprijed snimljeni filmovi; video snimke; audio i audiovizualne snimke; elektronički časopisi
- 16 knjige, časopisi, katalozi, brošure, kalendari, fotografije; papirnati proizvodi; tiskarski proizvodi; kartonski proizvodi
- 18 torbe, novčanici, torbice, ručne torbe, ruksaci, prtljaga, toaletne torbice i kozmetičke torbe; kišobrani
- 21 posuđe za piće; stakleno posuđe za piće; šalice; šalice za kavu; šalice za čaj; porculanske šalice; staklene šalice; putne šalice; čaše za piće; držači za lonce; rukavice za pećnicu; kuhinjske rukavice; boce za višekratnu upotrebu; boce za piće
- 25 odjeća; obuća; pokrivala za glavu
- 38 emitiranje koncerata i filmova putem interneta; prijenos videa, filmova, slika, teksta, fotografija, igara, korisnički generiranog sadržaja, audio sadržaja i informacija putem interneta; strujanje (difuzija) video i audio materijala na internetu; video streaming neovisnih filmova putem interneta; emitiranje glazbe
- 41 organiziranje priredbi u zabavne svrhe; organiziranje kulturnih priredbi; kazališna zabava; radionice u kulturne svrhe; pružanje zvučnog sadržaja na mreži koji se ne može preuzeti; audiovizualne prezentacije; glazbene izvedbe uživo; usluge zabave uživo; produkcija emisija uživo; prikazivanje izvedbi uživo; plesna događanja; planiranje priredbi; baletne priredbe; predstavljanje zabavnih izvedbi uživo; vođenje zabavnih događanja uživo; usluge proizvodnje zabava uživo; produkcija glazbe; organiziranje glazbenih izvedbi; organiziranje i vođenje koncerata; izvođenje glazbenih koncerata; produkcija glazbenih koncerata; organiziranje festivala; usluge glazbenih festivala; organiziranje festivala u kulturne svrhe; snimanje glazbe; agencije za rezerviranje koncertnih ulaznica; organiziranje rezervacije karata za priredbe i festivalske događaje; usluge predbilježbe i rezervacije ulaznica za festivale i glazbene koncerte; usluge predbilježbe i rezervacije ulaznica za kazališne predstave; usluge predbilježbe i rezervacije ulaznica za kulturne manifestacije; usluge rezervacije koncertnih i festivalskih karata; usluge agencija za prodaju ulaznica za zabavne događaje; organiziranje i izvođenje filmskih festivala; pružanje on-line informacija u vezi s filmovima i događajima filmske industrije koji se nude putem globalne računalne mreže; on-line filmski festivali; vođenje dodjela nagrada povezanih s filmskom industrijom; planiranje i provođenje filmskih projekcija u obliku klasičnih i suvremenih filmova, dokumentarnih i/ili kratkih filmova; planiranje i provođenje kulturnih događaja, izložbi, konferencija i panel rasprava u području umjetnosti, književnosti, glazbe i/ili kinematografije; proizvodnja i distribucija filmskih filmova i televizijskog programa; stvaranje, proizvodnja i distribucija filmova; organiziranje i predstavljanje javnih događaja u vezi s filmovima; obrazovne usluge u vezi s filmovima; usluge knjižnice i arhiva u vezi s filmovima; produkcija i prezentacija filmova; organiziranje i predstavljanje nastupa uživo, predstava i/ili koncerata; organiziranje konferencija, seminara, radionica i/ili predavanja u vezi s kulturnim sadržajima, filmovima i koncertima; izdavanje knjiga i/ili časopisa; usluge glazbenog nakladništva

(111) **Z20240291** (151) 10.10.2024.  
(450) 25.10.2024.  
(210) Z20240291A (220) 20.03.2024.  
(181) **20.03.2034.**

(732) **INFORMATIKA RUMIŠEK, vl. Dragutin Rumišek**  
(540) Vinogradska 140C, 44320 Kutina, HR



(591) zelena, plava  
(531) 01.15.15; 15.09.01; 15.09.18; 27.03.01; 27.03.12; 27.05.01; 29.01.03; 29.01.04; 05.11.01; 05.11.02; 05.11.10

- (511) 9 automatski uređaji za doziranje  
11 automatske instalacije za navodnjavanje biljaka; automatske instalacije za navodnjavanje u poljoprivredi; automatske instalacije za navodnjavanje u vrtlarstvu; poljoprivredni sustavi za navodnjavanje; sustavi za navodnjavanje kap po kap; uređaji za navodnjavanje [automatski], osim strojeva; uređaji za navodnjavanje [automatski] za vrt; uređaji za navodnjavanje za hortikulture svrhe; uređaji za prskanje [automatski] za povrtlarsko navodnjavanje  
37 postavljanje i popravak uređaja za navodnjavanje

## RAZRED 18

(111) **Z20240315** (151) 09.10.2024.  
(450) 25.10.2024.  
(210) Z20240315A (220) 22.03.2024.  
(181) **22.03.2034.**

(732) **ELWE SPORT d.o.o.**  
(740) Mavri 1/1, Marčelji, 51216 Viškovo, HR  
(540) Valentina Vižintin, Rijeka, HR



(591) crna  
(531) 27.05.01; 27.05.21; 27.05.19; 29.01.06; 29.01.08; 19.19; 25.01.25

- (511) 18 koža, imitacija kože; životinjske kože; kovčezi i torbe; kišobrani, suncobrani i štapovi za hodanje; bičevi i sedlarsko remenarski proizvodi  
24 tkanine i tekstilni proizvodi koji nisu obuhvaćeni drugim razredima; pokrivači za krevete i stolove  
25 odjeća, obuća, pokrivala za glavu  
41 obuka; stručno osposobljavanje; razonoda; sportske i kulturne djelatnosti

(111) **Z20240447** (151) 17.10.2024.  
(450) 25.10.2024.  
(210) Z20240447A (220) 28.04.2024.  
(181) **28.04.2034.**

(732) **Guangzhou Gussio Leather Goods Co., Ltd.**  
(740) Floor 6, Building 2, Floor 1-5, Building 13, No. 10, Furong New Flower Road, Shiling Town, 510850 Huadu District, Guangzhou, CN  
(540) Tomislava Furčić, dipl. iur., Rijeka, HR

## Henney Bear

- (591) 27.05.01  
(511) 18 koža u metraži; umjetna koža; sportske torbe; školske torbe; ručne torbe; putne torbe; naprtnjače; putni koferi; kožni novčanici; kišobrani  
25 puloveri; košulje; hlače; odjeća; sportska obuća; obuća; kape [pokrivala za glavu]; čarape; kravate; remenje [odjevno]

35 prezentacija robe putem komunikacijskih medija, u maloprodajne svrhe; oglašavanje; savjetovanje o organizaciji i vođenju poslova; promicanje prodaje za treće osobe; savjetodavne usluge o upravljanju osobljem; indeksiranje internetskih stranica za komercijalne ili promidžbene potrebe; vođenje knjiga; traženje sponzorstva; usluge veleprodaje farmaceutskih, veterinarskih i medicinskih pripravka i potrepština; maloprodajne usluge za ljekarničke, veterinarske i sanitarne pripravke te medicinske potrepštine

(531) 04.05.02; 04.05.03; 08.01.09; 27.05.01; 29.01.12  
(511) 29 meso; riba; perad; divljač; mesni ekstrakti; konzervirano povrće; konzervirano voće; zamrznuto povrće; zamrznuto voće; povrće, sušeno; sušeno voće; kuhano voće; povrće, kuhano; hladetina; želei, džemovi, kompoti, voćni i povrtni namazi; jaja; jestiva ulja i masti; sušeni oraščići; začinjeni orašasti plodovi; pripremljeni orašasti plodovi; prerađeni orašasti plodovi gotove grickalice na bazi žitarica; grickalice koje se sastoje od proizvoda žitarica; grickalice koje se uglavnom sastoje od zrna žitarica; grickalice koje se uglavnom sastoje od ekstrudiranih žitarica; grickalice na bazi više žitarica; grickalice na bazi žitarica; grickalice od brašna žitarica; grickalice od škroba žitarica; grickalice od žitarica; grickalice proizvedene od žitarica; hrana napravljena od pečenih žitarica; hrana od žitarica; keksi za ljudsku potrošnju pripremljeni od žitarica; kolači od žitarica za ljudsku potrošnju; krekeri od pripremljenih žitarica; pločice na bazi žitarica kao zamjena za obrok; pločice od žitarica; pločice od žitarica i energetske pločice; prehrambene pločice na bazi žitarica; pripravci od žitarica; proizvodi od žitarica u obliku pločica; med; začinski dodaci  
31 poljoprivredni proizvodi (neobrađeni -); bobičasto voće (neobrađeno -); sirovi i neprerađeni šumarski proizvodi; žive životinje; svježe voće i povrće; slad; lješnjaci; bademi [voće]; orasi; orašasti plodovi; hrana za životinje; sjeme; prirodne biljke i cvijeće  
35 oglašavanje; komercijalno upravljanje; upravljanje komercijalnom poslovnom djelatnošću; administracija poslovnih djelatnosti; poslovna administracija; usluge uvoza i izvoza

## RAZRED 20

(111) **Z20240214** (151) 21.10.2024.  
(450) 25.10.2024.  
(210) Z20240214A (220) 01.03.2024.  
(181) **01.03.2034.**  
(732) **MUNDUS VIRIDIS d.o.o.**  
(740) Grabrić 17, 10345 Gradec (Općina Gradec), HR  
(540) odvjeticna Nina Čavlina Zrinščak, Odvjetničko društvo Jelić, Čavlina Zrinščak i Sardelić d.o.o., Zagreb, HR

## BLOOM ICON

(511) 20 ormari; ormar za piće; ormar za piće samostojeći; ormarići; komode (namještaj); namještaj; pultovi (namještaj); kućanski namještaj; stolovi (namještaj); stalci (namještaj); uredski namještaj; police (namještaj); drveni namještaj; vitrine

## RAZRED 25

(111) **Z20240412** (151) 11.10.2024.  
(450) 25.10.2024.  
(210) Z20240412A (220) 19.04.2024.  
(181) **19.04.2034.**  
(732) **A. Grings S.A.**  
(740) Rua General Ernesto Dornelles, n° 577, Centro, CEP, 95.650-  
(540) 000 Igrejinha, RS, BR  
PETOŠEVIĆ d.o.o., Zagreb, HR

## PICCADILLY

(591) crna, bijela  
(531) 27.05.01  
(511) 25 obuća (naprave protiv sklizanja obuće); obuća za plažu; čizme s vezicama; obuća; čizme za profesionalnu upotrebu; čizme; cipele; sprinterice; potplatni; sportska obuća; sandale; ulošci za cipele, nisu za ortopedске namjene; čarape i tabanice za obuću

## RAZRED 29

(111) **Z20240380** (151) 10.10.2024.  
(450) 25.10.2024.  
(210) Z20240380A (220) 05.04.2024.  
(181) **05.04.2034.**  
(732) **Animus grupa d.o.o.**  
(740) Slavonska avenija 7, 10000 Zagreb, HR  
(540) FORINPRO d.o.o., Zagreb, HR



(591) bijela, crna, smeđa, plava

(111) **Z20240408** (151) 11.10.2024.  
(450) 25.10.2024.  
(210) Z20240408A (220) 16.04.2024.  
(181) **16.04.2034.**  
(732) **Jazz Juices d.o.o.**  
(740) Matošića 12, 21000 Split, HR  
(540) Nenad Mušić, Zagreb, HR



(591) crna, bijela  
(531) 27.05.01; 27.05.21; 11.03.01; 11.03.02; 12.01.01; 12.01.15; 26.01.02; 26.01.16; 26.01.18; 29.01.06; 29.01.08  
(511) 29 mliječni proizvodi i njihovi nadomjesci; prerađeno voće, gljive, povrće, orašasti plodovi i mahunarke; bademovo mlijeko; deserti od jogurta; kokosovo mlijeko; fermentirano mlijeko; kraljev mlijeko; kokosovo mlijeko koje se koristi kao piće; kokosovo mlijeko [napitak]; mliječna pića s voćem; mliječna pića s kakaom; napici na bazi mlijeka; napitci na bazi zobi [zamjena za mlijeko]; napitci na mliječnoj bazi koji sadrže zob; napitci od soje kao zamjena za mlijeko; pića na bazi mlijeka koja sadrže voćni sok; pića na bazi kokosova mlijeka; pića na bazi jogurta; pića na bazi bademovog mlijeka; pića na bazi mlijeka koja sadrže kavu; rižino mlijeko; rižino mlijeko za kulinarne potrebe; guacamole [umak od avokada]; hummus [pasta od slanutka]; maslac od kikirikija; pahuljice od kokosa; maslac od badema  
30 biljni čajevi; čaj; frapeji; espresso kava; gotovi napici od kave; gotova kava i pića na bazi kave; gotovi kakao i pića na bazi kakaa; kapučino; kava; ledena kava; kava, čajevi, kakao i njihovi nadomjesci; kava bez kofeina; ledena pića na bazi kave; ledeni čaj; pića na bazi kave; pića na bazi čaja; pripravci na bazi kakaa; pića na bazi zamjena za kavu; pića na bazi kave koja sadrže mlijeko; pića na bazi kave koja sadrže sladoled (affogato); pića od kave s mlijekom; pripravci u prahu koji sadržavaju kakao za pripremu napitaka; zamjena za kavu na biljnoj bazi; voćni čajevi; zamjene za kavu [nadomjesci kave ili biljni preparati koji se koriste kao kava]; zamjene za kavu (biljni pripravci za uporabu kao -); crumble [britanski kolač od voća i žitarica]; desertni

moussevi [slastičarski proizvodi]; čokoladni orašasti plodovi; čokoladni preljev; kruh; pekarski proizvodi; pripravci od žitarica; sladoledi, smrznuti jogurti i sorbeti; konzervirani đumbir kao začini; namazi na bazi majoneze; umaci; umaci za salatu; umaci (začinski); umak [jestivi]; wasabi prah [japanski hren]; đumbir [začin]; kurkuma kao začini; pržene i mljevene sjemenke sezama za uporabu kao začini; soli, začini, arome i začinski umaci; med [za hranu]; med; šećeri, prirodni zaslađivači, slatki premazi i nadjevi, pčelarski proizvodi i jestivi ukrasi; veganska majoneza; zobene pahuljice; teriyaki umak [japanski umak od soje]; pesto [umak]

- 31 biljke i svježi proizvodi od njih; žitarice (neprerađene -); zob; pir, neprerađeni; svježe bobice goji
- 32 bezalkoholna pića; aromatizirana gazirana pića; bezalkoholna gazirana pića od voćnog soka; bezalkoholna pića koja sadrže povrtnu sokove; bezalkoholna pića koja sadrže voćne sokove; bezalkoholna pića na bazi voća aromatizirana čajem; bezalkoholna pića obogaćena vitaminima i mineralnim solima; bezalkoholna pića s okusom kave; bezalkoholna pića s okusom čaja; djelomično smrznuta pića; bezalkoholni napitci obogaćeni vitaminima; bezalkoholni napici; frapei od voća; frapei [bezalkoholni voćni napici]; pića na bazi soje, osim nadomjestaka za mlijeko; napitci na bazi orašastih plodova i soje; napitak od iscijeđenog soka limete; napitci s vitaminima; napitci obogaćeni nutrijentima; negazirana bezalkoholna pića; gazirana bezalkoholna pića s okusom voća; bezalkoholna voćna pića; bezalkoholni koncentrirani voćni sirup; bezalkoholni povrtni sokovi; bezalkoholni voćni napici; gazirani sokovi; napitci na bazi kokosa; napitci koji se sastoje pretežno od voćnih sokova; napitak od limunova soka; napici s okusom voća; napici od smrznutog voća; napici na bazi voća; napitci od ananasa soka; napitci od đumbira; napici koji se sastoje od mješavine voćnih i povrtnih sokova; sok od lubenice; sok od guave; sok od grejpa; sok od dinje; sok od crnog ribizla; sok od brusnica; povrtni sokovi (napitci); pića od narančinog soka; pića od jabučnog soka; organski voćni sok; napitci od voćnog soka; napitci od povrća; sok od manga; sok od nara; sok od naranče; sokovi od povrća [napitak]; sokovi od povrća [napitci]; voćna pića; voćni nektar, bezalkoholni; jabučni sok [bezalkoholni]; voda; sokovi od zelenog povrća; sok (voćni -); proteinska pića; gazirana mineralna voda; kokosova voda kao napitak; voda u bocama; negazirana voda; voda za piće
- 43 pružanje hrane i pića; barske i restoranske usluge; priprema hrane i pića; restorani koji nude hranu za van; usluge hrane i pića za ponijeti; usluge restorana; usluge pružanja pića; usluge restorana s mogućnošću iznošenja hrane

### RAZRED 30

(111)	<b>Z20240390</b>	(151)	15.10.2024.
		(450)	25.10.2024.
(210)	Z20240390A	(220)	10.04.2024.
		(181)	<b>10.04.2034.</b>
(732)	<b>Udruga žena „Cvijet” Šemovec</b>		
(540)	Koprivnička 47, Šemovec, 42202 Trnovec Bartolovečki, HR		

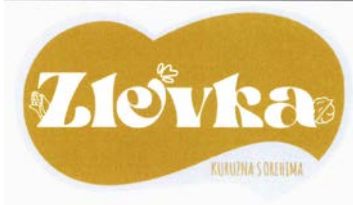

(591)	žuta, bijela
(531)	05.03.11; 05.07.02; 26.13.25; 27.05.01; 27.05.08; 29.01.02; 29.01.06
(511)	<b>30</b> kolači
	<b>35</b> oglašavanje
	<b>41</b> obuka za područje pravljenja kolača; prikazivanje javnosti umjetničkih i literarnih djela u kulturne i odgojne svrhe; stručno osposobljavanje; razonoda

(111)	<b>Z20240391</b>	(151)	09.10.2024.
		(450)	25.10.2024.
(210)	Z20240391A	(220)	09.04.2024.
		(181)	<b>09.04.2034.</b>
(732)	<b>UDRUGA ŽENA "PRESLICA" SRAČINEC</b>		
(540)	I.G. Kovačića 35, 42209 Sračinec, HR		



(591)	crna
(531)	08.01.07; 08.01.15; 08.01.16; 08.01.17; 26.01.04; 26.01.16; 26.01.21; 29.01.08
(511)	<b>30</b> kolači
	<b>35</b> oglašavanje
	<b>41</b> obuka za područje pravljenja kolača; prikazivanje javnosti umjetničkih i likovnih djela u kulturne i odgojne svrhe; stručno osposobljavanje; razonoda

(111)	<b>Z20240418</b>	(151)	15.10.2024.
		(450)	25.10.2024.
(210)	Z20240418A	(220)	18.04.2024.
		(181)	<b>18.04.2034.</b>
(732)	<b>KULTURNO UMJETNIČKO DRUŠTVO "LEPOGLAVSKI PUŠLEK" LEPOGLAVA</b>		
(540)	Hrvatskih Pavlina 7, 42250 Lepoglava, HR		



(591)	crna
(531)	05.09.21; 08.01.15; 08.01.16; 08.07.05; 25.01.05; 27.05.01
(511)	<b>30</b> kolači
	<b>35</b> oglašavanje
	<b>41</b> obuka za područje pravljenja kolača; prikazivanje javnosti umjetničkih i literarnih djela u kulturne i odgojne svrhe; stručno osposobljavanje; razonoda

### RAZRED 33

(111)	<b>Z20240422</b>	(151)	15.10.2024.
		(450)	25.10.2024.
(210)	Z20240422A	(220)	23.04.2024.
		(181)	<b>23.04.2034.</b>
(732)	<b>OPG Brajković, nositelj Josip Brajković</b>		
(540)	Stanka Vraza 121, 35000 Slavonski Brod, HR		

# BEKRIJA

(591)	crna
(531)	27.05.01; 27.05.04; 27.05.05; 29.01.08



- (511) **33** alkoholna gorka pića; alkoholna pića koja sadrže voće; alkoholna pića (osim piva); alkoholna pića (unaprijed pomiješana alkoholna pića, osim onih na bazi piva); alkoholni ekstrakti voća; alkoholni napici osim piva; alkoholni napitci od voća; biljni likeri; brandy [rakija]; brendi za kuhanje; destilirana pića; digestivi [likeri i žestoka pića]; džin [vrsta rakije]; likeri; likeri na bazi kave; medovina; žestoka pića (napitci)

## RAZRED 34

- (111) **Z20240420** (151) 16.10.2024.  
(450) 25.10.2024.  
(210) Z20240420A (220) 05.12.2023.  
(310) 89844 (320) 19.06.2023. (330) JM (181) **05.12.2033.**
- (732) **PHILIP MORRIS PRODUCTS S.A.**  
(740) Quai Jeanrenaud 3, 2000 Neuchâtel, CH  
(540) MSA IP d.o.o., Zagreb, HR

## KONA

- (646) 018959870, 05.12.2023.  
(511) **34** žičani isparivač za elektroničke cigarete i elektroničke uređaje za pušenje; duhan, sirovi ili prerađeni; duhanski proizvodi, uključujući cigare, cigarete, cigarilose, duhan za vlastito motanje cigareta, duhan za lulu, duhan za žvakanje, duhan za burmut, kretek; snus (duhan u prahu); zamjene za duhan (ne za medicinske potrebe); pušački artikli, uključujući cigaretni papir i cijevi, filtere za cigarete, limenke za duhan, kutije za cigarete i pepeljare za pušače, lule, džepne aparate za motanje cigareta, upaljače za pušače; šibice; duhanski štapići, duhanski proizvodi za zagrijavanje, elektronički uređaji i njihovi dijelovi za zagrijavanje cigareta ili duhana radi oslobađanja aerosola koji sadrži nikotin za udisanje; tekuće otopine nikotina za upotrebu u elektroničkim cigaretama; elektronički uređaji za pušenje; elektronske cigarete; elektroničke cigarete kao zamjena za tradicionalne cigarete; elektronički uređaji za udisanje aerosola koji sadrži nikotin; oralni uređaji za isparavanje za pušače, duhanski proizvodi i zamjene za duhan; pušački artikli za elektroničke cigarete; dijelovi i oprema za prethodno navedene proizvode uključeni u razred 34; uređaji za gašenje grijanih cigareta i cigara kao i grijani duhanski štapići; elektroničke punjive kutije za cigarete

## RAZRED 35

- (111) **Z20240341** (151) 15.10.2024.  
(450) 25.10.2024.  
(210) Z20240341A (220) 02.05.2024.  
(181) **02.05.2034.**
- (732) **VILLAS FOR RENT d.o.o.**  
(540) Siparska ulica 12, 52475 Zambratija, HR

## LENTE VILLAS SELECTION

- (511) **35** oglašavanje; poslovno upravljanje  
**36** upravljanje nekretninama  
**39** prijevoz; organiziranje putovanja  
**43** usluge privremenog smještaja

- (111) **Z20240344** (151) 21.10.2024.  
(450) 25.10.2024.  
(210) Z20240344A (220) 29.03.2024.  
(181) **29.03.2034.**
- (732) **UDEM Adriatic d.o.o.**  
(740) Radnička cesta 54/R3, 10000 Zagreb, HR  
(540) Odvjetničko društvo Jašaragić, Mamut & Stojan društvo s ograničenom odgovornošću, Zagreb, HR



- (591) crvena, bijela  
(531) 03.01.01; 03.01.02; 24.09.05; 24.09.11; 26.04.09; 27.05.01; 27.05.24; 29.01.01

- (511) **35** ažuriranje i održavanje podataka u računalnim bazama podataka; dizajn reklamnog materijala; istraživanja za poslove; istraživanje za poslove; iznajmljivanje reklamnog materijala; komercijalna administracija u svezi licenci proizvoda i usluga trećih osoba; konzultacije u svezi vođenje poslova; marketing; nabava za treće osobe (usluge kupnje proizvoda i usluga za druga poduzeća); narudžbe (administrativna obrada narudžbi za kupnju); objavljivanje reklamnih tekstova; odnosi s javnošću [propaganda]; oglašavanje [reklamiranje]; organiziranje poslova (savjetovanje o organiziranju poslova); podugovaranje (usluge podugovaranja) [komercijalna pomoć]; pomoć u upravljanju industrijskim ili trgovačkim poduzećima; pomoć u vođenju poslova; poslovi (pomoć u vođenju poslova); poslovne informacije; poslovne obavijesti; poslovno upravljanje programima naknade troškova za druge; poslovno upravljanje za pružatelje usluga samostalnih djelatnosti; predstavljanje proizvoda [demonstracija]; pregovaranje i zaključenje komercijalnih transakcija za treće osobe; prelamanje stranica u reklamne svrhe [stavljanje u tisak u reklamne svrhe]; prezentacija proizvoda na svim komunikacijskim sredstvima u svrhu prodaje na malo; procjene komercijalnih poslova; promicanje prodaje za treće osobe; proučavanje tržišta [marketing]; provjera poslovanja; pružanje internetskog tržišnog prostora za kupce i prodavatelje proizvoda i usluga; pružanje komercijalnih i poslovnih kontaktnih podataka; pružanje poslovnih informacija putem web-stranice; pružanje poslovnih statističkih podataka koji se odnose na medicinska pitanja, reklamiranje dopisnim putem; reklamiranje on-line na informatičkoj mreži; reklamiranje putem radija; reklamiranje putem televizije; reklamna dokumentacija (uređenje reklamne dokumentacije); statistički podaci (izrada statističkih podataka); stručne poslovne konzultacije; tajništvo (tajničke usluge); tržište (traženje tržišta); usluge poslovnog upravljanja za građevinske projekte; usluge posredovanja u trgovini; vođenje poslova (savjetovanje o vođenju poslova); vođenje poslova (usluge savjetovanja u svezi vođenja poslova)
- 41** akademije [obuka]; elektroničke publikacije (iskorištavanje elektroničkih publikacija koje se ne mogu prenositi on line); fotografiranje; izdavanje i distribucija znanstvenih publikacija vezanih za medicinsku tehnologiju, izdavanje knjiga; iznajmljivanje audiouređaja; objavljivanje knjiga i časopisa elektronički on line; objavljivanje tekstova [osim u reklamne svrhe]; objavljivanje znanstvenih dokumenata u svezi s medicinskim tehnologijama; obuka [predavanje]; obuka putem dopisivanja; organiziranje i vođenje konferencija; organiziranje i vođenje kongresa; organiziranje i vođenje radionica za stručno osposobljavanje; organiziranje i vođenje razgovora; organiziranje i vođenje seminara; organiziranje konferencija i simpozija na polju medicinske znanosti; organiziranje natječaja [obrazovanje ili rasonoda]; podučavanje; praktična obuka [demonstriranje]; prekvalifikacija (usluge prekvalifikacije); pružanje tečajeva stalnog usavršavanja u području medicine; profesionalna orijentacija [savjeti u svezi odgoja ili osposobljavanja]; pružanje on-line video snimaka, koje nisu za preuzimanje; simpoziji (organiziranje i vođenje simpozija); škole (usluge škola) [edukacija]; vođenje obrazovnih seminara u svezi s medicinskim pitanjima
- 42** analiza računalnih sustava; baze podataka (obnavljanje baza podataka); baždarenje [mjerenje]; certifikacija (kontrola kvalitete); cloud računarstvo; daljinski nadzor računalnih sustava; digitalizacija

dokumenta [skeniranje]; dizajn ambalaže; dupliciranje informatičkih programa; emisija ugljika (pružanje znanstvenih informacija i savjeta u svezi smanjenja emisije ugljika); industrijski dizajn; industrijsko oblikovanje; informatičke stranice (uglašivanje informatičkih stranica); informatički sustavi (osmišljavanje informatičkih sustava); instaliranje računalnih programa; internet (pružanje alata za pretraživanje na internetu); inženjering; ispitivanje, analiza i procjena proizvoda drugih u svrhu certificiranja; ispitivanje farmaceutskih proizvoda; ispitivanje kvalitete proizvoda; ispitivanje kvalitete proizvoda u svrhu certifikacije; ispitivanje materijala; ispitivanje tehničkih uređaja, aparata, instalacija, sustava upravljanja kvalitetom i tehničkog osoblja; istraživanja u mehanici; istraživanja u tehnici; istraživanje i razvoj novih proizvoda [za treće osobe]; iznajmljivanje informatičkih programa; iznajmljivanje računala; iznajmljivanje web servera; izrada [koncipiranje] računalnih programa; izrada nacrti i testiranje standarda kvalitete, protokola, certifikacijskih kriterija i uputa za vrednovanje; izvršavanje zadataka za provedbu ispitivanja; kontrola kvalitete; kontrola kvalitete proizvoda i usluga; konverzija informatičkih podataka i programa [nije fizička konverzija]; konverzija podataka ili dokumenata s jednog fizičkog na elektronički nosač; konzultacije u svezi računalnih programa [softvera]; konzultacije u svezi s osiguranjem kvalitete; kreiranje i održavanje web stranica za druge; mjerenje zemljišta; obračun energije; optimizacija proizvoda i procesa, planovi (izrada građevinskih planova); pohrana elektroničkih podataka; priprema sigurnosnih kopija podataka off-site; procjena farmaceutskog proizvoda; procjena kvalitete; programiranje za računala; provjera i testiranje kvalitete; pružanje informacija i podataka o medicinskom i veterinarskom istraživanju i razvoju; pružanje informacija o računalnoj tehnologiji i programiranju putem web-stranice; računalni hardver (savjetovanje u svezi dizajna i razvoja računalnog hardvera); računalni programi (održavanje računalnih programa); računalni programi [softveri] (osuvremenjivanje računalnih programa); razrada tehničkih projekata; savjeti o gradnji; savjeti u svezi štednje energije; savjetovanje u svezi s kontrolom kvalitete; usluge ispitivanja za certifikaciju kvalitete ili norme; testiranje funkcionalnosti aparata i instrumenata; usluge tehničkih mjerenja i ispitivanja; vanjski pružatelji usluga u području informacijske tehnologije; vještačenja [inženjerske usluge]; znanstveno istraživanje i razvoj; znanstveno istraživanje na polju farmacije; ispitivanje, analiza i procjena usluga drugih u svrhu certifikacije; inspekcija farmaceutskih proizvoda; konzultacije u svezi s osiguranjem kvalitete

(111)	<b>Z20240417</b>	(151)	17.10.2024.
		(450)	25.10.2024.
(210)	Z20240417A	(220)	22.04.2024.
		(181)	<b>22.04.2034.</b>
(732)	<b>Željko Tuličić</b>		
(540)	Sljemenski put 10D, 49244 Stubičke Toplice, HR		



(591)	nijanse plave boje (od svjetlije prema tamnijoj plavoj)		
(531)	21.03.21; 26.01.05; 26.11.03; 26.11.12; 26.11.22; 27.05.01; 27.05.10; 29.01.04		

(511)	<b>35</b> usluge prodaje medicinskih proizvoda (uređaja) te pripadajućih krema i gelova; usluge prodaje proizvoda za njegu i uljepšavanje		
-------	---	--	--

## RAZRED 39

(111)	<b>Z20240371</b>	(151)	21.10.2024.
		(450)	25.10.2024.
(210)	Z20240371A	(220)	05.04.2024.
		(181)	<b>05.04.2034.</b>
(732)	<b>TURISTHOTEL d.o.o.</b>		
(740)	Obala kneza Branimira 6, 23000 Zadar, HR		
(540)	PRODUCTA d.o.o., Zagreb, HR		

## ZATONINO

(511)	<b>39</b> davanje turističkih putnih informacija putem interneta; informativne usluge u svezi s putovanjem; iznajmljivanje garaža i parkirnih mjesta; organizacija i rezervacija putovanja; organizacija i rezervacija izleta; organizacija prijevoza i putovanja; organiziranje iznajmljivanja svih oblika prijevoza; privremeno čuvanje osobnih stvari; usluga rezervacija karata za putovanje i izlet; usluge osobnog turističkog vođenja; usluge razgledavanja, turističkih vodiča i izleta; usluge rezervacija i bookinganje putovanja; usluge turističke agencije i rezervacija		
	<b>41</b> animacijske usluge u kampovima za odmor; animatorske usluge turističkih centra; dogovaranje, izvođenje i organizacija konferencija; dogovaranje, izvođenje i organizacija seminara; dogovaranje, izvođenje i organizacija kongresa; dogovaranje, izvođenje i organizacija simpozija; dogovaranje, izvođenje i organizacija koncerata; iznajmljivanje objekata za rekreaciju; iznajmljivanje opreme za sport i tjelovježbu; klubovi s bazenom na plaži; ljetni kampovi [zabavni i obrazovni]; obrazovanje, zabava i sport; organizacija glazbenih nastupa uživo; organizacija zabavnih aktivnosti za ljetne kampove; organiziranje događaja u kulturne, zabavne i sportske svrhe; pružanje zabavnih sadržaja u hotelima; usluga pružanje teretana i sprava za vježbanje; usluge noćnih klubova [zabava]; usluge obrazovanja i podučavanja; usluge u svezi s nabavom ulaznica i predbilježbom za događanja		
	<b>42</b> projektiranje hotela; usluge planiranja [projektiranja] hotela		
	<b>43</b> agencije za pružanje smještaja [u hotelima i pansionima]; agencijske usluge za rezervaciju privremenog smještaja; barske i restoranske usluge; bifei; catering; gostinjske kuće; hoteli, hosteli i pansioni i turistički smještaj; hotelijerske usluge [hrana i piće]; hotelijerske usluge [smještaj]; hotelske rezervacije; hotelske usluge; hotelske usluge za povlaštene klijente; informacije o hotelima; iznajmljivanje privremenih smještaja; iznajmljivanje prostorija za društvene svečanosti; iznajmljivanje prostorija za sastanke; iznajmljivanje šatora; iznajmljivanje soba; iznajmljivanje turističkih kuća; iznajmljivanje turističkog smještaja; kafići; kampovi [iskorištavanje terena za kampiranje]; kantine; koktel barovi; konzultantske usluge u području privremenog smještaja koje pružaju telefonski pozivni centri i linije za pomoć; konzultantske usluge u području cateringa hrane i pića; konzultantske usluge u svezi s hranom; konzultantske usluge u svezi s hotelskim prostorijama i opremom; ljetovanje [usluge kampova za ljetovanje]; najam kućica za odmor; najam opreme za catering; opskrba hrane i pića u restoranima i barovima; organizacija i pružanje privremenog smještaja; organiziranje banketa; organiziranje hotelskog smještaja; organiziranje opskrbe hranom i pićem za rođendanske proslave; organiziranje smještaja za turiste; organiziranje svadbenih primanja [hrana i piće]; organiziranje svadbenih primanja [mjesta zbivanja]; pivnice; pizzerije; ponuda hotelskog smještaja; ponuda kamp parcela; ponuda privremenih objekata za kamp prikolice; ponuda smještaja za sastanke; priprema hrane i pića; priprema i opskrba hrane i pića za neposrednu konzumaciju; pružanje informacija na internetu o rezervaciji smještaja za odmor; pružanje informacija na internetu o rezervaciji smještaja u hotelima; pružanje informacija o smještaju, putem interneta; pružanje informacija u svezi s pripremanjem hrane i pića; pružanje informacija u svezi s hotelima; pružanje informacija u svezi s restoranima; pružanje informacija u svezi s rezerviranjem smještaja; pružanje privremenog smještaja; pružanje prostora i opreme za		

konferencije, izložbe i sastanke; pružanje prostora i opreme za bankete i društvena događanja za posebne prilike; pružanje turističkog smještaja; pružanje usluga rezervacije soba i hotela; rezervacija hotelskog smještaja; rezervacija privremenog smještaja putem interneta; rezervacija turističkog smještaja; rezerviranje smještaja u kampu; serviranje hrane i pića; smještaj za kućne ljubimce; smještaj za turiste; usluge agencije za rezerviranje turističkog smještaja; usluge hotelskog cateringa; usluge hotelskog smještaja; usluge kafića; usluge koktel bara; usluge organizacije domjenaka; usluge parkirališta za kamp-kućice; usluge pripremanja hrane i pića; usluge privremenog smještaja koje pružaju kampovi; usluge restorana; usluge rezervacije hotela; usluge rezervacije hotela koje se pružaju putem interneta; usluge rezervacije smještaja; usluge turističkih kampova [smještaj]; usluge vinoteke [posluživanje vina]

45 usluge za hotelske goste

(111)	<b>Z20240378</b>	(151)	21.10.2024.
		(450)	25.10.2024.
(210)	Z20240378A	(220)	05.04.2024.
		(181)	<b>05.04.2034.</b>
(732)	<b>TURISTHOTEL d.o.o.</b>		
	Obala kneza Branimira 6, 23000 Zadar, HR		
(740)	<b>PRODUCTA d.o.o.,</b> Zagreb, HR		
(540)			

ZATON  
HOLIDAY  
RESORT

(591) plavo zelena  
(531) 24.17.05; 24.17.08; 27.05.01; 27.05.08; 27.05.19; 29.01.03;  
29.01.04

(511) **39** davanje turističkih putnih informacija putem interneta; informativne usluge u svezi s putovanjem; iznajmljivanje garaža i parkirnih mjesta; organizacija i rezervacija putovanja; organizacija i rezervacija izleta; organizacija prijevoza i putovanja; organiziranje iznajmljivanja svih oblika prijevoza; privremeno čuvanje osobnih stvari; usluga rezervacija karata za putovanje i izlet; usluge osobnog turističkog vođenja; usluge razgledavanja, turističkih vodiča i izleta; usluge rezervacija i bookiranje putovanja; usluge turističke agencije i rezervacija

**41** animacijske usluge u kampovima za odmor; animatorske usluge turističkih centra; dogovaranje, izvođenje i organizacija konferencija; dogovaranje, izvođenje i organizacija seminara; dogovaranje, izvođenje i organizacija kongresa; dogovaranje, izvođenje i organizacija simpozija; dogovaranje, izvođenje i organizacija koncerata; iznajmljivanje objekata za rekreaciju; iznajmljivanje opreme za sport i tjele vježbu; klubovi s bazenom na plaži; ljetni kampovi [zabavni i obrazovni]; obrazovanje, zabava i sport; organizacija glazbenih nastupa uživo; organizacija zabavnih aktivnosti za ljetne kampove; organiziranje događaja u kulturne, zabavne i sportske svrhe; pružanje zabavnih sadržaja u hotelima; usluga pružanje teretana i sprava za vježbanje; usluge noćnih klubova [zabava]; usluge obrazovanja i podučavanja; usluge u svezi s nabavom ulaznica i predbilježbom za događanja

**42** projektiranje hotela; usluge planiranja [projektiranja] hotela

**43** agencije za pružanje smještaja [u hotelima i pansionima]; agencijske usluge za rezervaciju privremenog smještaja; barske i restoranske usluge; bifei; catering; gostinjske kuće; hoteli, hosteli i pansioni i turistički smještaj; hotelijerske usluge [hrana i piće]; hotelijerske usluge [smještaj]; hotelske rezervacije; hotelske usluge; hotelske usluge za povlaštene klijente; informacije o hotelima; iznajmljivanje privremenih smještaja; iznajmljivanje prostorija za društvene svečanosti; iznajmljivanje prostorija za sastanke; iznajmljivanje šatora; iznajmljivanje soba; iznajmljivanje turističkih kuća; iznajmljivanje turističkog smještaja; kafići; kampovi [iskorištavanje terena za kampiranje]; kantine; koktel barovi; konzultantske usluge u području privremenog smještaja koje pružaju telefonski pozivni centri i linije za pomoć; konzultantske

u usluge u području cateringa hrane i pića; konzultantske usluge u svezi s hranom; konzultantske usluge u svezi s hotelskim prostorijama i opremom; ljetovanje [usluge kampova za ljetovanje]; najam kućica za odmor; najam opreme za catering; opskrba hrane i pića u restoranima i barovima; organizacija i pružanje privremenog smještaja; organiziranje banketa; organiziranje hotelskog smještaja; organiziranje opskrbe hranom i pićem za rođendanske proslave; organiziranje smještaja za turiste; organiziranje svadbenih primanja [hrana i piće]; organiziranje svadbenih primanja [mjesta zbivanja]; pivnice; pizzerije; ponuda hotelskog smještaja; ponuda kamp parcela; ponuda privremenih objekata za kamp prikolice; ponuda smještaja za sastanke; priprema hrane i pića; priprema i opskrba hrane i pića za neposrednu konzumaciju; pružanje informacija na internetu o rezervaciji smještaja za odmor; pružanje informacija na internetu o rezervaciji smještaja u hotelima; pružanje informacija o smještaju, putem interneta; pružanje informacija u svezi s pripremanjem hrane i pića; pružanje informacija u svezi s hotelima; pružanje informacija u svezi s restoranima; pružanje informacija u svezi s rezerviranjem smještaja; pružanje privremenog smještaja; pružanje prostora i opreme za konferencije, izložbe i sastanke; pružanje prostora i opreme za bankete i društvena događanja za posebne prilike; pružanje turističkog smještaja; pružanje usluga rezervacije soba i hotela; rezervacija hotelskog smještaja; rezervacija privremenog smještaja putem interneta; rezervacija turističkog smještaja; rezerviranje smještaja u kampu; serviranje hrane i pića; smještaj za kućne ljubimce; smještaj za turiste; usluge agencije za rezerviranje turističkog smještaja; usluge hotelskog cateringa; usluge hotelskog smještaja; usluge kafića; usluge koktel bara; usluge organizacije domjenaka; usluge parkirališta za kamp-kućice; usluge pripremanja hrane i pića; usluge privremenog smještaja koje pružaju kampovi; usluge restorana; usluge rezervacije hotela; usluge rezervacije hotela koje se pružaju putem interneta; usluge rezervacije smještaja; usluge turističkih kampova [smještaj]; usluge vinoteke [posluživanje vina]

45 usluge za hotelske goste

## RAZRED 41

(111)	<b>Z20231262</b>	(151)	11.10.2024.
		(450)	25.10.2024.
(210)	Z20231262A	(220)	27.12.2023.
		(181)	<b>27.12.2033.</b>
(732)	<b>Rea Perica</b>		
	Dežmanova 5, 10000 Zagreb, HR		
(540)			

## GREEN LIFE IN CROATIA

(511) **41** usluge audiovizualnih prezentacija u obrazovne svrhe; organiziranje prezentacija u svrhu poduke  
**42** istraživanje u području ekologije

(111)	<b>Z20231263</b>	(151)	11.10.2024.
		(450)	25.10.2024.
(210)	Z20231263A	(220)	27.12.2023.
		(181)	<b>27.12.2033.</b>
(732)	<b>Rea Perica</b>		
	Dežmanova 5, 10000 Zagreb, HR		
(540)			



(591) zelena, siva  
 (531) 03.07.13; 27.05.01; 27.05.22; 29.01.03; 29.01.06  
 (511) **41** usluge audiovizualnih prezentacija u obrazovne svrhe;  
 organiziranje prezentacija u svrhu poduke  
**42** istraživanje u području ekologije

(111) **Z20240299** (151) 10.10.2024.  
 (450) 25.10.2024.  
 (210) Z20240299A (220) 19.03.2024.  
 (181) **19.03.2034.**

(732) **Krešimir Varga**  
 Bana Ivana Karlovića 5, 53000 Gospić, HR  
 (540)

## VIS LIKOTE

(511) **41** obuka; stručno osposobljavanje; razonoda; sportske i kulturne djelatnosti

(111) **Z20240322** (151) 17.10.2024.  
 (450) 25.10.2024.  
 (210) Z20240322A (220) 26.03.2024.  
 (181) **26.03.2034.**

(732) **POLIKLINIKA LIDERDENT**  
 Kaptol 12, 10000 Zagreb, HR  
 (540)

## Never hide your smile!

(511) **41** organizacija i vođenje radionica za stručno osposobljavanje, simpozij, obuka i predavanje  
**44** zdravstvene usluge; zubarske usluge; ortodonske usluge

(111) **Z20240323** (151) 17.10.2024.  
 (450) 25.10.2024.  
 (210) Z20240323A (220) 26.03.2024.  
 (181) **26.03.2034.**

(732) **POLIKLINIKA LIDERDENT**  
 Kaptol 12, 10000 Zagreb, HR  
 (540)



**LIDERDENT**  
 ORTHODONTICS & ORAL SURGERY

(531) 26.01.01; 26.01.18; 27.05.01; 27.05.10; 27.05.19; 27.05.21;  
 29.01.08

(511) **41** organizacija i vođenje radionica za stručno osposobljavanje, simpozij, obuka i predavanje  
**44** zdravstvene usluge; zubarske usluge; ortodonske usluge

(111) **Z20240324** (151) 17.10.2024.  
 (450) 25.10.2024.  
 (210) Z20240324A (220) 26.03.2024.  
 (181) **26.03.2034.**

(732) **POLIKLINIKA LIDERDENT**  
 Kaptol 12, 10000 Zagreb, HR  
 (540)

## Poliklinika LiderDent

(511) **41** organizacija i vođenje radionica za stručno osposobljavanje, simpozij, obuka i predavanje  
**44** zdravstvene usluge; zubarske usluge; ortodonske usluge

### RAZRED 43

(111) **Z20240400** (151) 21.10.2024.  
 (450) 25.10.2024.  
 (210) Z20240400A (220) 12.04.2024.  
 (181) **12.04.2034.**

(732) **VLAMANDA SPORT d.o.o.**  
 Put Duilova 8 b, 21000 Split, HR  
 (540)



(591) žuta, crna  
 (531) 26.01.01; 26.01.18; 27.05.01; 27.05.02; 27.05.24; 29.01.02;  
 29.01.08

(511) **43** usluge restorana

### RAZRED 44

(111) **Z20240329** (151) 11.10.2024.  
 (450) 25.10.2024.  
 (210) Z20240329A (220) 22.03.2024.  
 (181) **22.03.2034.**

(732) **Poliklinika za internu medicinu, opću kirurgiju, radiologiju i kliničku mikrobiologiju sa specijalističkim medicinsko-biokemijskim laboratorijem ANALIZA**  
 Spinčićeva 2B, 21000 Split, HR  
 Bogdan Srdelić, Split, HR  
 (740)  
 (540)

## ALERGO295

(511) **44** medicinske usluge

# Kazalo brojeva žigova

Broj žiga (111)	Klasifikacijska oznaka razreda (511)	Broj žiga (111)	Klasifikacijska oznaka razreda (511)
Z20211487	9, 16, 21, 25, 35, 39, 42	Z20240329	44
Z20220879	9, 38, 39, 42	Z20240333	7
Z20231212	9, 20, 21, 35	Z20240341	35, 36, 39, 43
Z20231262	41, 42	Z20240344	35, 41, 42
Z20231263	41, 42	Z20240371	39, 41, 42, 43, 45
Z20240005	3, 5	Z20240378	39, 41, 42, 43, 45
Z20240134	9, 35, 41	Z20240380	29, 30, 31, 35
Z20240163	9, 16, 18, 21, 25, 38, 41	Z20240390	30, 35, 41
Z20240214	20	Z20240391	30, 35, 41
Z20240223	5	Z20240400	43
Z20240291	9, 11, 37	Z20240408	29, 30, 31, 32, 43
Z20240299	41	Z20240412	25
Z20240315	18, 24, 25, 41	Z20240417	35
Z20240316	7, 37, 40, 42	Z20240418	30, 35, 41
Z20240320	7, 37, 40, 42	Z20240420	34
Z20240322	41, 44	Z20240422	33
Z20240323	41, 44	Z20240447	18, 25, 35
Z20240324	41, 44		

## Kazalo klasifikacijskih oznaka žigova

Klasifikacijska oznaka razreda(511);Nositelji žiga(732)	Broj žiga(111)	Klasifikacijska oznaka razreda(511);Nositelji žiga(732)	Broj žiga(111)
<b>RAZRED 3</b>		Jazz Juices d.o.o.....	Z20240408
NEVA d.o.o.....	Z20240005	<b>RAZRED 30</b>	
<b>RAZRED 5</b>		Animus grupa d.o.o.....	Z20240380
APIPHARMA d.o.o., farmaceutske prehrambene, kozmetičke industrije i trgovine.....	Z20240223	Jazz Juices d.o.o.....	Z20240408
NEVA d.o.o.....	Z20240005	KULTURNO UMJETNIČKO DRUŠTVO "LEPOGLAVSKI PUŠLEK"	
<b>RAZRED 7</b>		LEPOGLAVA.....	Z20240418
DALSTROJ dioničko društvo Tvornica alatnih strojeva, pribora i alata.....	Z20240316, Z20240320	Udruga žena „Cvijet“ Šemovec.....	Z20240390
Hangzhou Hidea Power Machinery Co., Ltd.....	Z20240333	UDRUGA ŽENA "PRESLICA"	
<b>RAZRED 9</b>		SRAČINEC.....	Z20240391
COLNAGO d.o.o. za proizvodnju vina.....	Z20220879	<b>RAZRED 31</b>	
Dubrovnik Partner d.o.o.....	Z20240163	Animus grupa d.o.o.....	Z20240380
Elementum Vitae d.o.o.....	Z20231212	Jazz Juices d.o.o.....	Z20240408
INFORMATIKA RUMIŠEK.....	Z20240291	<b>RAZRED 32</b>	
LiveOnLine d.o.o.....	Z20240134	Jazz Juices d.o.o.....	Z20240408
SaaN računala d.o.o.....	Z20211487	<b>RAZRED 33</b>	
<b>RAZRED 11</b>		OPG Brajković.....	Z20240422
INFORMATIKA RUMIŠEK.....	Z20240291	<b>RAZRED 34</b>	
<b>RAZRED 16</b>		PHILIP MORRIS PRODUCTS S.A.....	Z20240420
Dubrovnik Partner d.o.o.....	Z20240163	<b>RAZRED 35</b>	
SaaN računala d.o.o.....	Z20211487	Animus grupa d.o.o.....	Z20240380
<b>RAZRED 18</b>		Elementum Vitae d.o.o.....	Z20231212
Dubrovnik Partner d.o.o.....	Z20240163	Guangzhou Gussio Leather Goods Co., Ltd.....	Z20240447
ELWE SPORT d.o.o.....	Z20240315	KULTURNO UMJETNIČKO DRUŠTVO "LEPOGLAVSKI PUŠLEK"	
Guangzhou Gussio Leather Goods Co., Ltd.....	Z20240447	LEPOGLAVA.....	Z20240418
<b>RAZRED 20</b>		LiveOnLine d.o.o.....	Z20240134
Elementum Vitae d.o.o.....	Z20231212	SaaN računala d.o.o.....	Z20211487
MUNDUS VIRIDIS d.o.o.....	Z20240214	Tuličić Željko.....	Z20240417
<b>RAZRED 21</b>		UDEM Adriatic d.o.o.....	Z20240344
Dubrovnik Partner d.o.o.....	Z20240163	Udruga žena „Cvijet“ Šemovec.....	Z20240390
Elementum Vitae d.o.o.....	Z20231212	UDRUGA ŽENA "PRESLICA"	
SaaN računala d.o.o.....	Z20211487	SRAČINEC.....	Z20240391
<b>RAZRED 24</b>		VILLAS FOR RENT d.o.o.....	Z20240341
ELWE SPORT d.o.o.....	Z20240315	<b>RAZRED 36</b>	
<b>RAZRED 25</b>		VILLAS FOR RENT d.o.o.....	Z20240341
A. Grings S.A.....	Z20240412	<b>RAZRED 37</b>	
Dubrovnik Partner d.o.o.....	Z20240163	DALSTROJ dioničko društvo Tvornica alatnih strojeva, pribora i alata.....	Z20240316, Z20240320
ELWE SPORT d.o.o.....	Z20240315	INFORMATIKA RUMIŠEK.....	Z20240291
Guangzhou Gussio Leather Goods Co., Ltd.....	Z20240447	<b>RAZRED 38</b>	
SaaN računala d.o.o.....	Z20211487	COLNAGO d.o.o. za proizvodnju vina.....	Z20220879
<b>RAZRED 29</b>		Dubrovnik Partner d.o.o.....	Z20240163
Animus grupa d.o.o.....	Z20240380	<b>RAZRED 39</b>	
		COLNAGO d.o.o. za proizvodnju vina.....	Z20220879
		SaaN računala d.o.o.....	Z20211487
		TURISTHOTEL d.o.o.....	Z20240371, Z20240378
		VILLAS FOR RENT d.o.o.....	Z20240341

Klasifikacijska oznaka razreda(511);Nositelj žiga(732) Broj žiga(111)

**RAZRED 40**DALSTROJ dioničko društvo Tvornica  
alatnih strojeva, pribora i alata ..... Z20240316, Z20240320**RAZRED 41**Dubrovnik Partner d.o.o. .... Z20240163  
ELWE SPORT d.o.o. .... Z20240315  
KULTURNO UMJETNIČKO DRUŠTVO  
"LEPOGLAVSKI PUŠLEK"  
LEPOGLAVA ..... Z20240418  
LiveOnLine d.o.o. .... Z20240134  
Perica Rea ..... Z20231262, Z20231263  
POLIKLINIKA LIDERDENT ..... Z20240322, Z20240323  
..... Z20240324  
TURISTHOTEL d.o.o. .... Z20240371, Z20240378  
UDEM Adriatic d.o.o. .... Z20240344  
Udruga žena „Cvijet “ Šemovec ..... Z20240390  
UDRUGA ŽENA "PRESLICA"  
SRAČINEC ..... Z20240391  
Varga Krešimir ..... Z20240299**RAZRED 42**COLNAGO d.o.o. za proizvodnju vina ..... Z20220879  
DALSTROJ dioničko društvo Tvornica  
alatnih strojeva, pribora i alata ..... Z20240316, Z20240320

Klasifikacijska oznaka razreda(511);Nositelj žiga(732) Broj žiga(111)

Perica Rea ..... Z20231262, Z20231263  
SaaN računala d.o.o. .... Z20211487  
TURISTHOTEL d.o.o. .... Z20240371, Z20240378  
UDEM Adriatic d.o.o. .... Z20240344**RAZRED 43**Jazz Juices d.o.o. .... Z20240408  
TURISTHOTEL d.o.o. .... Z20240371, Z20240378  
VILLAS FOR RENT d.o.o. .... Z20240341  
VLAMANDA SPORT d.o.o. .... Z20240400**RAZRED 44**POLIKLINIKA LIDERDENT ..... Z20240322, Z20240323  
..... Z20240324  
Poliklinika za internu medicinu, opću  
kirurgiju, radiologiju i kliničku  
mikrobiologiju sa specijalističkim  
medicinsko-biokemijskim laboratorijem  
ANALIZA ..... Z20240329**RAZRED 45**

TURISTHOTEL d.o.o. .... Z20240371, Z20240378

# Kazalo nositelja žigova

Nositelj žiga (732)	Broj žiga (111)	Nositelj žiga (732)	Broj žiga (111)
A. Grings S.A.	Z20240412	NEVA d.o.o.	Z20240005
Animus grupa d.o.o.	Z20240380	OPG Brajković	Z20240422
APIPHARMA d.o.o., farmaceutske- prehrambena, kozmetička industrija i trgovina	Z20240223	Perica Rea	Z20231262, Z20231263
COLNAGO d.o.o. za proizvodnju vina	Z20220879	PHILIP MORRIS PRODUCTS S.A.	Z20240420
DALSTROJ dioničko društvo Tvornica alatnih strojeva, pribora i alata	Z20240316, Z20240320	POLIKLINIKA LIDERDENT	Z20240322, Z20240323 Z20240324
Dubrovnik Partner d.o.o.	Z20240163	Poliklinika za internu medicinu, opću kirurgiju, radiologiju i kliničku mikrobiologiju sa specijalističkim medicinsko-biokemijskim laboratorijem	Z20240329
Elementum Vitae d.o.o.	Z20231212	ANALIZA	Z20240329
ELWE SPORT d.o.o.	Z20240315	SaaN računala d.o.o.	Z20211487
Guangzhou Gussio Leather Goods Co., Ltd.	Z20240447	Tuličić Željko	Z20240417
Hangzhou Hidea Power Machinery Co., Ltd.	Z20240333	TURISTHOTEL d.o.o.	Z20240371, Z20240378
INFORMATIKA RUMIŠEK	Z20240291	UDEM Adriatic d.o.o.	Z20240344
Jazz Juices d.o.o.	Z20240408	Udruga žena „Cvijet“ Šemovec	Z20240390
KULTURNO UMJETNIČKO DRUŠTVO "LEPOGLAVSKI PUŠLEK" LEPOGLAVA	Z20240418	UDRUGA ŽENA "PRESLICA" SRAČINEC	Z20240391
LiveOnLine d.o.o.	Z20240134	Varga Krešimir	Z20240299
MUNDUS VIRIDIS d.o.o.	Z20240214	VILLAS FOR RENT d.o.o.	Z20240341
		VLAMANDA SPORT d.o.o.	Z20240400



# Objava upisa promjena u Registru žigova

## Promjena adrese nositelja žiga

Broj žiga (111)	Raniji zapis (771)	Novi zapis (732)	Datum upisa promjene (580)
Z20041702	Snyder's-Lance, Inc., 13515 Ballantyne Corporate Place, Charlotte, NC 28277, US	Snyder's-Lance, Inc., One Campbell Place, Camden, NJ 08103, US	21.10.2024
Z20041806	CHLORIDE GROUP LIMITED, c/o Vertiv, TOR, Saint-Cloud Way, SL6 8BN Maidenhead, GB	CHLORIDE GROUP LIMITED, c/o Vertiv Fraser Road, Priory Business Park, MK44 3BF Bedford, England, GB	14.10.2024
Z20060021	Swift IP, LLC, 2690 Weston Road, Suite 200, Weston, FL 33331, US	Swift IP, LLC, 15499 SW 12th St, Suite 501, Sunrise, FL 33326, US	14.10.2024

## Promjena imena nositelja žiga

Broj žiga (111)	Raniji zapis (771)	Novi zapis (732)	Datum upisa promjene (580)
Z20041806	VERTIV INDUSTRIAL SYSTEMS SAS, 30 avenue des Freres Montgolfier, 69680 Chassieu, FR	CHLORIDE, 30 avenue des Freres Montgolfier, 69680 Chassieu, FR	14.10.2024
Z20230552	POSLOVNA INTELIGENCIJA d.o.o. za dizajn i implementaciju inteligentnih informacijskih sustava, Ulica Krste Pavletića 1, 10000 Zagreb, HR	Solvership d.o.o. za implementaciju analitičkih sustava, Ulica Krste Pavletića 1, 10000 Zagreb, HR	14.10.2024

## Promjena imena i adrese nositelja žiga

Broj žiga (111)	Raniji zapis (771)	Novi zapis (732)	Datum upisa promjene (580)
Ž920887	Mitsui Chemicals Agro, Inc., 1-19-1, Nihonbashi, Chuo-ku, Tokyo 103-0027, JP	Mitsui Chemicals Crop & Life Solutions, Inc., 1-19-1, Nihonbashi, Chuo-ku, Tokyo, JP	10.10.2024
Ž941691	Pro-Line International, Inc., 700 Sylvan Avenue, Englewood Cliffs, NJ 07632, US	Old Pro International, Inc., 64 Ross Street, Savannah, GA 31405, US	14.10.2024
Ž942417	REVLON CONSUMER PRODUCTS CORPORATION, 237 Park Avenue, New York, NY 10017, US	Revlon Consumer Products LLC, 55 Water Street, New York, NY 10041, US	16.10.2024
Ž942424	REVLON CONSUMER PRODUCTS CORPORATION, 237 Park Avenue, New York, NY 10017, US	Revlon Consumer Products LLC, 55 Water Street, New York, NY 10041, US	16.10.2024
Ž961329	Revlon Consumer Products Corporation, One New York Plaza, New York, NY 10004, US	Revlon Consumer Products LLC, 55 Water Street, New York, NY 10004, US	16.10.2024
Z20041265	VIS PT TEXTILE d.o.o., Adolfa Wisserta 3/a, 42000 Varaždin, HR	TECHTEX d.o.o., Svilaraska ulica 2, 42000 Varaždin, HR	16.10.2024
Z20102262	WH BUYER, LLC, 230 Park Avenue, New York, NY 10169, US	AKWHP, LLC, 530 Fifth Avenue, New York, NY 10036, US	15.10.2024
Z20102263	WH BUYER, LLC, 230 Park Avenue, New York, NY 10169, US	AKWHP, LLC, 530 Fifth Avenue, New York, NY 10036, US	15.10.2024
Z20102264	WH BUYER, LLC, 230 Park Avenue, New York, NY 10169, US	AKWHP, LLC, 530 Fifth Avenue, New York, NY 10036, US	15.10.2024
Z20141376	TABACCO d.o.o. za trgovinu i usluge, Stjepana Fabeka 12, 10290 Zaprešić, HR	HRVATSKI KIŠOBRAN d.o.o., Nova ulica 26, 10290 Zaprešić, HR	10.10.2024
Z20141377	TABACCO d.o.o. za trgovinu i usluge, Stjepana Fabeka 12, 10290 Zaprešić, HR	HRVATSKI KIŠOBRAN d.o.o., Nova ulica 26, 10290 Zaprešić, HR	10.10.2024
Z20141449	POSLOVNA INTELIGENCIJA d.o.o. za dizajn i implementaciju inteligentnih informacijskih sustava, Stubička 50 b, 10000 Zagreb, HR	Solvership d.o.o. za implementaciju analitičkih sustava, Ulica Krste Pavletića 1, 10000 Zagreb, HR	14.10.2024
Z20141451	POSLOVNA INTELIGENCIJA d.o.o. za dizajn i implementaciju inteligentnih informacijskih sustava, Stubička 50 b, 10000 Zagreb, HR	Solvership d.o.o. za implementaciju analitičkih sustava, Ulica Krste Pavletića 1, 10000 Zagreb, HR	14.10.2024
Z20141452	POSLOVNA INTELIGENCIJA d.o.o. za dizajn i implementaciju inteligentnih informacijskih sustava, Stubička 50 b, 10000 Zagreb, HR	Solvership d.o.o. za implementaciju analitičkih sustava, Ulica Krste Pavletića 1, 10000 Zagreb, HR	14.10.2024
Z20141494	ADRIA SNACK COMPANY društvo s ograničenom odgovornošću za proizvodnju, trgovinu i usluge, Vodovodna 20, 10000 Zagreb, HR	Intersnack Adria d.o.o., Pepe Bukača 11, 43284 Hercegovac, HR	18.10.2024

HR - Hrvatski glasnik intelektualnog vlasništva 31, 22/2024 - ŽIGOVI

Broj žiga (111)	Raniji zapis (771)	Novi zapis (732)	Datum upisa promjene (580)
Z20141495	ADRIA SNACK COMPANY društvo s ograničenom odgovornošću za proizvodnju, trgovinu i usluge, Vodovodna 20, 10000 Zagreb, HR	Intersnack Adria d.o.o., , Pepe Bukača 11, 43284 Hercegovac, HR	18.10.2024
Z20141498	ADRIA SNACK COMPANY društvo s ograničenom odgovornošću za proizvodnju, trgovinu i usluge, Vodovodna 20, 10000 Zagreb, HR	Intersnack Adria d.o.o., , Pepe Bukača 11, 43284 Hercegovac, HR	18.10.2024
Z20141499	ADRIA SNACK COMPANY društvo s ograničenom odgovornošću za proizvodnju, trgovinu i usluge, Vodovodna 20, 10000 Zagreb, HR	Intersnack Adria d.o.o., , Pepe Bukača 11, 43284 Hercegovac, HR	18.10.2024
Z20141500	ADRIA SNACK COMPANY društvo s ograničenom odgovornošću za proizvodnju, trgovinu i usluge, Vodovodna 20, 10000 Zagreb, HR	Intersnack Adria d.o.o., , Pepe Bukača 11, 43284 Hercegovac, HR	18.10.2024
Z20141501	ADRIA SNACK COMPANY društvo s ograničenom odgovornošću za proizvodnju, trgovinu i usluge, Vodovodna 20, 10000 Zagreb, HR	Intersnack Adria d.o.o., , Pepe Bukača 11, 43284 Hercegovac, HR	18.10.2024
Z20141502	ADRIA SNACK COMPANY društvo s ograničenom odgovornošću za proizvodnju, trgovinu i usluge, Vodovodna 20, 10000 Zagreb, HR	Intersnack Adria d.o.o., , Pepe Bukača 11, 43284 Hercegovac, HR	18.10.2024

**Prijenos prava**

Broj žiga (111)	Raniji zapis (770)	Novi zapis (732)	Datum upisa promjene (580)
Ž950121	ŽITO d.o.o. Osijek, Đakovština 3, 31000 Osijek, HR	Granolio d.d. , Budmanijeva 5, 10000 Zagreb, HR	11.10.2024
Z20041806	CHLORIDE GROUP LIMITED, c/o Vertiv Fraser Road, Priory Business Park, MK44 3BF Bedford, England, GB	VERTIV INDUSTRIAL SYSTEMS SAS, 30 avenue des Freres Montgolfier, 69680 Chassieu, FR	14.10.2024
Z20060021	FLEX-SEAL COUPLINGS LIMITED, Endeavour Works, Newlands Way, Valley Park, Wombwell, S 73 0UW Barnsley, GB	Swift IP, LLC, 2690 Weston Road, Suite 200, Weston, FL 33331, US	14.10.2024
Z20112036	ŽITO d.o.o., Đakovština 3, 31000 Osijek, HR	Granolio d.d. , Budmanijeva 5, 10000 Zagreb, HR	11.10.2024

**Brisanje zaloga**

Broj žiga (111)	Založni vjerovnik (zalagoprimalac)	Nositelj žiga (zalagodavac) (732)	Datum brisanja založnog prava (580)
Z20091662	Lucid Trustee Services Limited, 6th Floor, Building 1 1-5 London Wall Buildings, London Wall, EC2M 5PG London, GB	ROTO DINAMIC društvo s ograničenom odgovornošću za unutarnju i vanjsku trgovinu, Samoborska cesta 102, 10000 Zagreb, HR	17.11.2023
Z20091755	Lucid Trustee Services Limited, 6th Floor, Building 1 1-5 London Wall Buildings, London Wall, EC2M 5PG London, GB	ROTO DINAMIC društvo s ograničenom odgovornošću za unutarnju i vanjsku trgovinu, Samoborska cesta 102, 10000 Zagreb, HR	17.11.2023
Z20131355	Lucid Trustee Services Limited, 6th Floor, Building 1 1-5 London Wall Buildings, London Wall, EC2M 5PG London, GB	FORTENOVA GRUPA dioničko društvo za upravljanje, Marijana Čavića 1, 10000 Zagreb, HR	16.11.2023
Z20150350	Lucid Trustee Services Limited, 6th Floor, Building 1 1-5 London Wall Buildings, London Wall, EC2M 5PG London, GB	FORTENOVA GRUPA dioničko društvo za upravljanje, Marijana Čavića 1, 10000 Zagreb, HR	17.11.2023
Z20160616	Lucid Trustee Services Limited, 6th Floor, Building 1 1-5 London Wall Buildings, London Wall, EC2M 5PG London, GB	Agrolaguna dioničko društvo za poljoprivrednu proizvodnju, preradu i promet, Mate Vlašića 34, 52440 Poreč, HR	21.11.2023

# Objava ispravaka podataka iz objavljenih žigova

„U Hrvatskom glasniku intelektualnog vlasništva br. 21/2024 od 11. 10. 2024. godine, pogrešno je objavljen datum do kojeg žig broj (111) Z20240221 vrijedi. Točan datum do kojega navedeni žig vrijedi je: (181) 05. 03. 2034. godine.“

# Objava produženja vrijednosti registracija žigova

Broj žiga	Klasifikacijska oznaka razreda	Ime i adresa nositelja žiga	Datum podnošenja zahtjeva za produženje žiga	Datum do kojeg vrijedi produženje žiga
(111)	(511)	(732)		(186)
Ž932472	5	PLIVA HRVATSKA d.o.o., Prilaz baruna Filipovića 25, 10000 Zagreb, HR	08.10.2024	15.11.2034
Ž940210	31	MONSANTO TECHNOLOGY LLC., 800 North Lindbergh Boulevard, St. Louis, MO 63167, US	04.10.2024	20.12.2034
Ž941691	3	Old Pro International, Inc., 64 Ross Street, Savannah, GA 31405, US	19.09.2024	20.09.2034
Ž942249	1	DAICEL CORPORATION, 3-4-5, Umeda, Kita-ku, Osaka-shi, 530-0001 Osaka, JP	04.10.2024	20.12.2034
Ž942359	21	THE GILLETTE COMPANY LLC, One Gillette Park, Boston, MA 02127, US	09.10.2024	20.12.2034
Ž942363	38	TELENOR ASA, Snarøeyveien 30, 1331 Fornebu, NO	09.10.2024	22.11.2034
Ž942397	5	Krka, tovarna zdravil, d.d., Novo mesto, Šmarješka cesta 6, 8501 Novo mesto, SI	04.10.2024	25.11.2034
Ž942417	3	Revlon Consumer Products LLC, 55 Water Street, New York, NY 10041, US	03.10.2024	29.11.2034
Ž942424	3, 21	Revlon Consumer Products LLC, 55 Water Street, New York, NY 10041, US	02.10.2024	19.11.2034
Ž942524	33	JACK DANIEL'S PROPERTIES, INC., a Delaware corporation, 4040 Civic Center Drive, Suite 528, San Rafael, CA 94903, US	04.10.2024	14.12.2034
Ž942525	33	JACK DANIEL'S PROPERTIES, INC., a Delaware corporation, 4040 Civic Center Drive, Suite 528, San Rafael, CA 94903, US	04.10.2024	14.12.2034
Ž942579	3	KRKA KOZMETIKA proizvodnja kozmetike, d.o.o., Cesta herojev 45, 68000 Novo Mesto, SI	04.10.2024	23.12.2034
Ž950051	5	S.C. Johnson & Son, Inc., 1525 Howe Street, Racine, WI 53403-2236, US	25.09.2024	04.01.2035
Ž951048	5	LEK farmacevtska družba d.d., Verovškova 57, 1526 Ljubljana, SI	24.09.2024	20.06.2035
Ž951271	5	LEK farmacevtska družba d.d., Verovškova 57, 1526 Ljubljana, SI	24.09.2024	25.08.2035
Ž951274	5	LEK farmacevtska družba d.d., Verovškova 57, 1526 Ljubljana, SI	24.09.2024	25.08.2035
Ž951492	5	KRKA, tovarna zdravil, d.d., Novo mesto, Šmarješka cesta 6, 8501 Novo mesto, SI	04.10.2024	20.12.2034
Z20041543	14, 16, 21, 25, 28, 41	HRVATSKI SKIJAŠKI SAVEZ, Trg Krešimira Čosića 11, 10000 Zagreb, HR	01.10.2024	05.10.2034
Z20041544	14, 16, 21, 25, 28, 41	HRVATSKI SKIJAŠKI SAVEZ, Trg Krešimira Čosića 11, 10000 Zagreb, HR	01.10.2024	05.10.2034
Z20041545	14, 16, 21, 25, 28, 41	HRVATSKI SKIJAŠKI SAVEZ, Trg Krešimira Čosića 11, 10000 Zagreb, HR	01.10.2024	05.10.2034
Z20041546	14, 16, 21, 25, 28, 41	HRVATSKI SKIJAŠKI SAVEZ, Trg Krešimira Čosića 11, 10000 Zagreb, HR	01.10.2024	05.10.2034
Z20041547	14, 16, 21, 25, 28, 41	HRVATSKI SKIJAŠKI SAVEZ, Trg Krešimira Čosića 11, 10000 Zagreb, HR	01.10.2024	05.10.2034
Z20041579	35, 36, 37, 38, 39, 40, 41, 42	HRVATSKI DUHANI d.d., Osječka 2, 33000 Virovitica, HR	07.10.2024	12.10.2034
Z20041609	28	Orly Fidelman, 14th Danin Street, 6215471 Tel-Aviv, IL	03.10.2024	19.10.2034
Z20041632	25	INDUSTRIA DE CALCADOS WEST COAST LTDA., Humberto de Campos 111, Ivoti, Estado do Rio Grande do Sul, BR	02.10.2024	22.10.2034
Z20041646	3, 5	BELUPO - LIJEKOVI I KOZMETIKA d.d., Danica 5, 48000 Koprivnica, HR	12.02.2014	22.10.2034
Z20041647	29, 30	"AS" d.o.o., Jelah bb, Tešanj, BA	09.10.2024	22.10.2034
Z20041684	3, 16, 21, 29, 30, 31, 32, 35	Tommy društvo s ograničenom odgovornošću za trgovinu, turizam i ugostiteljstvo, Domovinskog rata 93, 21000 Split, HR	30.09.2024	26.10.2034
Z20041692	30	Hershey Chocolate & Confectionery, LLC, 19 East Chocolate Avenue, Hershey, PA 17033, US	25.09.2024	29.10.2034
Z20041702	29, 30	Snyder's-Lance, Inc., One Campbell Place, Camden, NJ 08103, US	07.10.2024	29.10.2034
Z20041730	7, 12, 35, 39	Bombardier Recreational Products Inc., 726 St. Joseph Street, Valcourt, Quebec J0E 2L0, CA	07.10.2024	05.11.2034
Z20041844	41	Daltrey Funding LP, 48 Wall Street, 27th Floor, New York, NY 10005, US	27.09.2024	26.11.2034

Broj žiga (111)	Klasifikacijska oznaka razreda (511)	Ime i adresa nositelja žiga (732)	Datum podnošenja zahtjeva za produženje žiga	Datum do kojeg vrijedi produženje žiga (186)
Z20041992	3	"SAPONIA" kemijska, prehrambena i farmaceutska industrija d.d., M. Gupca 2, 31000 Osijek, HR	03.10.2024	20.12.2034
Z20140518	16, 25, 35	REGIONALNI TJEDNIK d.o.o., Augusta Šenoae 10, 42000 Varaždin, HR		04.04.2034
Z20141221	35, 39, 43	Jadrolinija, društvo za linijski pomorski prijevoz putnika i tereta, Riva 16, 51000 Rijeka, HR	30.09.2024	09.09.2034
Z20141305	29, 41, 43	Foodcity d.o.o., Avenija Dubrovnik 16/7, 10000 Zagreb, HR	01.10.2024	02.10.2034
Z20141306	29, 41, 43	Foodcity d.o.o., Avenija Dubrovnik 16/7, 10000 Zagreb, HR	01.10.2024	02.10.2034
Z20141337	30, 35, 43	FRANCK, prehrambena industrija, dioničko društvo, Vodovodna 20, 10000 Zagreb, HR	02.10.2024	09.10.2034
Z20141376	18, 20, 24, 35	HRVATSKI KIŠOBRAN d.o.o., Nova ulica 26, 10290 Zaprešić, HR	25.09.2024	15.10.2034
Z20141391	39, 41, 43	HRVATSKI SKIJAŠKI SAVEZ, Trg Krešimira Čosića 11, 10000 Zagreb, HR	01.10.2024	22.10.2034
Z20141432	29	BIOINSTITUT d.o.o. za usluge u zdravstvu i veterinarstvu, R. Steinerja 7, 40000 Čakovec, HR	07.10.2024	03.11.2034
Z20141441	3, 14, 35	Larome point d.o.o., Šestinski vrh 2d, 10000 Zagreb, HR	08.10.2024	04.11.2034
Z20141467	5	PLIVA HRVATSKA d.o.o., Prilaz baruna Filipovića 25, 10000 Zagreb, HR	08.10.2024	06.11.2034
Z20141494	29	Intersnack Adria d.o.o., , Pepe Bukača 11, 43284 Hercegovac, HR	09.10.2024	13.11.2034
Z20141495	29	Intersnack Adria d.o.o., , Pepe Bukača 11, 43284 Hercegovac, HR	09.10.2024	13.11.2034
Z20141498	29	Intersnack Adria d.o.o., , Pepe Bukača 11, 43284 Hercegovac, HR	09.10.2024	13.11.2034
Z20141499	29	Intersnack Adria d.o.o., , Pepe Bukača 11, 43284 Hercegovac, HR	09.10.2024	13.11.2034
Z20141500	29	Intersnack Adria d.o.o., , Pepe Bukača 11, 43284 Hercegovac, HR	09.10.2024	13.11.2034
Z20141501	30	Intersnack Adria d.o.o., , Pepe Bukača 11, 43284 Hercegovac, HR	09.10.2024	13.11.2034
Z20141502	30	Intersnack Adria d.o.o., , Pepe Bukača 11, 43284 Hercegovac, HR	09.10.2024	13.11.2034
Z20141519	1, 3	SAPONIA kemijska, prehrambena i farmaceutska industrija d.d., Matije Gupca 2, 31103 Osijek, HR	03.10.2024	13.11.2034
Z20141521	1, 3	"SAPONIA" kemijska, prehrambena i farmaceutska industrija d.d., M. Gupca 2, 31000 Osijek, HR	03.10.2024	13.11.2034
Z20141567	16, 29, 30, 32, 33, 35, 39, 41, 43	UGO GROUP d.o.o., Savska cesta 165, 10000 Zagreb, HR	24.09.2024	27.11.2034
Z20141569	3	"SAPONIA" kemijska, prehrambena i farmaceutska industrija d.d., M. Gupca 2, 31000 Osijek, HR	03.10.2024	26.11.2034
Z20141671	1, 16	Henkel AG & Co.KGaA, Henkelstrasse 67, 40589 Düsseldorf, DE	04.10.2024	18.12.2034
Z20141717	5	Universal Protein Supplements Corporation dba Universal Nutrition, 3 Terminal Road, New Brunswick, NJ 08901, US	26.09.2024	30.12.2034
Z20141718	5	Universal Protein Supplements Corporation dba Universal Nutrition, 3 Terminal Road, New Brunswick, NJ 08901, US	26.09.2024	30.12.2034
Z20141720	5	Universal Protein Supplements Corporation dba Universal Nutrition, 3 Terminal Road, New Brunswick, NJ 08901, US	26.09.2024	30.12.2034
Z20141721	5	Universal Protein Supplements Corporation dba Universal Nutrition, 3 Terminal Road, New Brunswick, NJ 08901, US	26.09.2024	30.12.2034
Z20150404	3	S. C. Johnson & Son, Inc., 1525 Howe Street, Racine, WI 53403, US	25.09.2024	27.03.2035

# Objava prestanka vrijednosti žigova

Broj žiga (111)	Klasifikacijska oznaka razreda (511)	Ime i adresa nositelja žiga (732)	Datum prestanka vrijednosti žiga (580)
Ž931055	30	KONCERN ZA PROIZVODNJU I PROMET KONDITORSKIH PROIZVODA BAMBI-BANAT AD BEOGRAD, Bulevar Zorana Đinđića 8A, Beograd-Novi Beograd, RS	05.04.2024
Ž933290	34	BRITISH AMERICAN TOBACCO (BRANDS) INC., 2711 Centerville Road, Suite 300, Wilmington, DE 19808, US	05.04.2024
Ž940888	9, 35, 37	Comel d.o.o., M. Vrhovca 5, 47000 Karlovac, HR	11.04.2024
Ž940895	3, 8, 9, 11, 16, 18, 20, 21, 24, 25, 27, 28, 29, 30, 31, 32, 35	CONFORAMA ITALIA S.p.A., Viale Alcide de Gasperi 2, 20151 Milano, IT	12.04.2024
Ž940900	34	JAPAN TOBACCO INC., 2-2-1 Toranomon, Minato-ku, Tokyo, JP	13.04.2024
Z20040543	32	SARAJEVSKI KISELJAK d.d., Kraljice mira 7, 71250 Kiseljak, BA	01.04.2024
Z20040569	5	PLIVA HRVATSKA d.o.o., Prilaz baruna Filipovića 25, 10000 Zagreb, HR	06.04.2024
Z20040574	5	PLIVA HRVATSKA d.o.o., Prilaz baruna Filipovića 25, 10000 Zagreb, HR	06.04.2024
Z20040587	3, 5, 35	FIDIFARM d.o.o., Obrtnička 37, 10437 Rakitje, HR	08.04.2024
Z20040590	6, 9, 17, 19, 22, 24, 29, 31, 33, 37, 40, 44	WERKOS d.o.o., Ulica borova 6, 31000 Osijek, HR	08.04.2024
Z20040591	6, 9, 17, 19, 22, 24, 29, 31, 33, 37, 40, 44	WERKOS d.o.o., Ulica borova 6, 31000 Osijek, HR	08.04.2024
Z20040592	6, 9, 17, 19, 22, 24, 29, 31, 33, 37, 40, 44	WERKOS d.o.o., Ulica borova 6, 31000 Osijek, HR	08.04.2024
Z20040593	6, 9, 17, 19, 22, 24, 29, 31, 33, 37, 40, 44	WERKOS d.o.o., Ulica borova 6, 31000 Osijek, HR	08.04.2024
Z20040596	9	NOVIFORUM, programska oprema in mediji d.o.o., Stegne 31, 1000 Ljubljana, SI	09.04.2024
Z20040597	9, 16, 35, 41	Pharmamed Mado d.o.o. za trgovinu i posredovanje, Zatišje 8 A, 10000 Zagreb, HR IMR PRESS PTE. LTD., 112 Robinson Road #03-01, 068902 Robinson, SG	09.04.2024
Z20040598	30	KRAŠ, prehrambena industrija, d.d., Ravnice 48, 10000 Zagreb, HR	09.04.2024
Z20040599	30	KRAŠ, prehrambena industrija, d.d., Ravnice 48, 10000 Zagreb, HR	09.04.2024
Z20040602	5	PFIZER PRODUCTS INC., Eastern Point Road, Groton, CT 06340, US	13.04.2024
Z20140464	35, 38, 42	iSERVICE d.o.o., Ulica grada Vukovara 20, 10000 Zagreb, HR	27.03.2024
Z20140494	21, 29, 30, 32, 35, 43	Starbucks Corporation, 2401 Utah Avenue South, Seattle, WA 98134, US	31.03.2024
Z20140496	16, 35, 40	HP - Hrvatska pošta d.d., Jurišićeva 13, 10000 Zagreb, HR	31.03.2024
Z20140497	16, 35, 40	HP - Hrvatska pošta d.d., Jurišićeva 13, 10000 Zagreb, HR	31.03.2024
Z20140498	29, 30, 32	Stjepan Čurić, Vojina Bakića 1, 10000 Zagreb, HR	01.04.2024
Z20140499	16, 24, 25, 28	Nijaz Hadžiosmanagić Tadžić, Tomašićeva 3, 10000 Zagreb, HR	01.04.2024
Z20140504	25, 39, 41, 43	Ibiza Rocks TV Limited, 18 Grape Street, WC2H 8DY London, GB	02.04.2024
Z20140507	29, 30, 32	LEDO plus društvo s ograničenom odgovornošću za proizvodnju i promet sladoleda i smrznute hrane, Čavićeva 1a, 10000 Zagreb, HR	03.04.2024
Z20140510	35, 41	PODRAVKA prehrambena industrija d.d., Ante Starčevića 32, 48000 Koprivnica, HR	03.04.2024
Z20140519	32	HNK HAJDUK š.d.d., 8. Mediteranskih igara 2, 21000 Split, HR	04.04.2024
Z20140521	35, 41, 42	Sven Maričić, Supilova 333, 51300 Delnice, HR	05.04.2024
Z20140522	1, 17, 19	DRACOMERX d.o.o. za građenje, trgovinu i usluge, Draškovićeva 4, 21210 Solin, HR	04.04.2024
Z20140524	35, 41	Lidl Stiftung & Co. KG, Stiftsbergstr. 1, 74172 Neckarsulm, DE	07.04.2024
Z20140525	35, 41	Lidl Stiftung & Co. KG, Stiftsbergstr. 1, 74172 Neckarsulm, DE	07.04.2024
Z20140528	35, 41	Alen Duka, 3. Pile 10, 10000 Zagreb, HR	07.04.2024
Z20140531	32	KARLOVAČKA PIVOVARA d.o.o., Dubovac 22, 47000 Karlovac, HR	07.04.2024
Z20140532	29	Tovarna olja Gea d.o.o., Trg svobode 3, 2310 Slovenska Bistrica, SI	08.04.2024
Z20140533	30	Kaufland Dienstleistung GmbH & Co. KG, Rötelsstraße 35, 74172 Neckarsulm, DE	08.04.2024
Z20140534	5	PharmaS d.o.o. za proizvodnju i promet lijekova, Radnička 47, 10000 Zagreb, HR	08.04.2024
Z20140537	30, 41	KRAŠ, prehrambena industrija, d.d., Ravnice 48, 10000 Zagreb, HR	08.04.2024
Z20140542	35, 41, 44	Uslužno ugostiteljski obrt "AEROFITNESS CLUB M5", vl. Zdravko Zebec, Sv.Duh 36, 10000 Zagreb, HR	09.04.2024
Z20140544	36	BNP Paribas Cardif osiguranje dioničko društvo za osiguranje, Ivana Lučića 2a, 10000 Zagreb, HR	10.04.2024
Z20140549	36, 39, 43	Nevesin Kovačić, Matijašec 4/I, 10000 Zagreb, HR	11.04.2024

Broj žiga (111)	Klasifikacijska oznaka razreda (511)	Ime i adresa nositelja žiga (732)	Datum prestanka vrijednosti žiga (580)
Z20140557	29, 31, 35	AZRRI-Agencija za ruralni razvoj Istre d.o.o. Pazin, Ulica prof. Tugomila Ujčića 1, 52000 Pazin, HR	11.04.2024
Z20140562	7, 8, 11	Newell Brands UK Limited, Halifax Avenue, Fradley Park- Lichfield, WS13 8SS Staffordshire, GB	14.04.2024

# Objava registracija industrijskih dizajna

(51) **LOC (14) Cl. 02-02** (11) **D20240055-1**  
(21) D20240055A (15) 17.10.2024  
(54) **dio haljine** (22) 29.07.2024  
(73) Marija Milković Pancer, Ante Topića Mimare 46, 10090 Zagreb, HR  
(72) Marija Milković Pancer, Ante Topića Mimare 46, 10090 Zagreb, HR  
(74) Tatjana Sučić, Zagreb, HR  
(55)



(51) **LOC (14) Cl. 02-02** (11) **D20240055-2**  
(21) D20240055A (15) 17.10.2024  
(54) **dio haljine** (22) 29.07.2024  
(73) Marija Milković Pancer, Ante Topića Mimare 46, 10090 Zagreb, HR  
(72) Marija Milković Pancer, Ante Topića Mimare 46, 10090 Zagreb, HR  
(74) Tatjana Sučić, Zagreb, HR  
(55)



(51) **LOC (14) Cl. 02-02** (11) **D20240055-3**  
(21) D20240055A (15) 17.10.2024  
(54) **dio haljine** (22) 29.07.2024  
(73) Marija Milković Pancer, Ante Topića Mimare 46, 10090 Zagreb, HR  
(72) Marija Milković Pancer, Ante Topića Mimare 46, 10090 Zagreb, HR  
(74) Tatjana Sučić, Zagreb, HR  
(55)



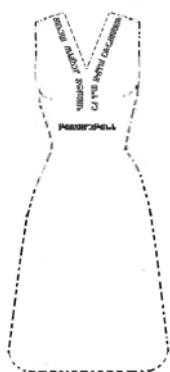

(51)	<b>LOC (14) Cl. 02-02</b>	(11)	<b>D20240055-4</b>
(21)	D20240055A	(15)	17.10.2024
(54)	<b>dio haljine</b>	(22)	29.07.2024
(73)	Marija Milković Pancer, Ante Topića Mimare 46, 10090 Zagreb, HR		
(72)	Marija Milković Pancer, Ante Topića Mimare 46, 10090 Zagreb, HR		
(74)	Tatjana Sučić, Zagreb, HR		
(55)			



(51)	<b>LOC (14) Cl. 02-02</b>	(11)	<b>D20240055-5</b>
(21)	D20240055A	(15)	17.10.2024
(54)	<b>dio haljine</b>	(22)	29.07.2024
(73)	Marija Milković Pancer, Ante Topića Mimare 46, 10090 Zagreb, HR		
(72)	Marija Milković Pancer, Ante Topića Mimare 46, 10090 Zagreb, HR		
(74)	Tatjana Sučić, Zagreb, HR		
(55)			



(51)	<b>LOC (14) Cl. 02-02</b>	(11)	<b>D20240055-6</b>
(21)	D20240055A	(15)	17.10.2024
(54)	<b>dio haljine</b>	(22)	29.07.2024
(73)	Marija Milković Pancer, Ante Topića Mimare 46, 10090 Zagreb, HR		
(72)	Marija Milković Pancer, Ante Topića Mimare 46, 10090 Zagreb, HR		
(74)	Tatjana Sučić, Zagreb, HR		
(55)			

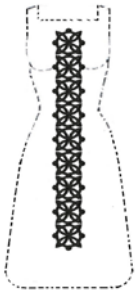

---

(51) **LOC (14) Cl. 02-02** (11) **D20240055-7**  
(15) 17.10.2024  
(21) D20240055A (22) 29.07.2024  
(54) **dio košulje**  
(73) Marija Milković Pancer, Ante Topića Mimare 46, 10090 Zagreb, HR  
(72) Marija Milković Pancer, Ante Topića Mimare 46, 10090 Zagreb, HR  
(74) Tatjana Sučić, Zagreb, HR  
(55)



---

(51) **LOC (14) Cl. 02-02** (11) **D20240055-8**  
(15) 17.10.2024  
(21) D20240055A (22) 29.07.2024  
(54) **dio košulje**  
(73) Marija Milković Pancer, Ante Topića Mimare 46, 10090 Zagreb, HR  
(72) Marija Milković Pancer, Ante Topića Mimare 46, 10090 Zagreb, HR  
(74) Tatjana Sučić, Zagreb, HR  
(55)



---

(51) **LOC (14) Cl. 02-02** (11) **D20240055-9**  
(15) 17.10.2024  
(21) D20240055A (22) 29.07.2024  
(54) **dio košulje**  
(73) Marija Milković Pancer, Ante Topića Mimare 46, 10090 Zagreb, HR  
(72) Marija Milković Pancer, Ante Topića Mimare 46, 10090 Zagreb, HR  
(74) Tatjana Sučić, Zagreb, HR  
(55)



(51) **LOC (14) Cl. 02-02**

(11) **D20240055-10**

(21) D20240055A

(15) 17.10.2024

(54) **dio košulje**

(22) 29.07.2024

(73) Marija Milković Pancer, Ante Topića Mimare 46, 10090 Zagreb, HR

(72) Marija Milković Pancer, Ante Topića Mimare 46, 10090 Zagreb, HR

(74) Tatjana Sučić, Zagreb, HR

(55)



(51) **LOC (14) Cl. 12-06**

(11) **D20230084**

(21) D20230084A

(15) 07.10.2024

(54) **GLISERI**

(22) 29.08.2023

(73) FAST CUT d.o.o., Barčev trg 13, 10000 Zagreb, HR

(72) Maurizio Cossutti, Via Rialto 17, 33100 Udine, IT

(55)



(51) **LOC (14) Cl. 12-06**

(11) **D20240032**

(21) D20240032A

(15) 07.10.2024

(54) **PLUTAJUĆA PRISTANIŠTA [DOKOVI]**

(22) 24.04.2024

(73) Marservis d.o.o., Kaštelir 135, 52464 Kaštelir, HR

(55)

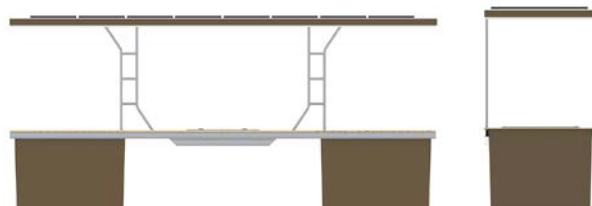

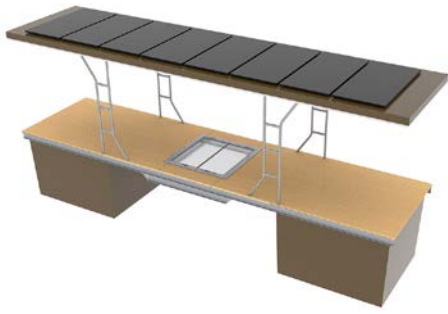

(51) **LOC (14) Cl. 21-01**

(11) **D20240064**

(21) D20240064A

(15) 11.10.2024

(54) **SET ZA DRUŠTVENE IGRE**

(15) 11.10.2024

(72)(73) Zdenka Brlek, Vranji dol 3, 10090 Zagreb, HR  
Tereza Blažević, Froudeova 36, 10020 Zagreb, HR

(22) 05.09.2024

(55)



(51) **LOC (14) Cl. 22-01**

(11) **D20240025**

(21) D20240025A

(15) 17.10.2024

(54) **DIO VATRENOG ORUŽJA**

(15) 17.10.2024

(73) HS PRODUKT d.o.o., Mirka Bogovića 7, 47000 Karlovac, HR

(22) 26.03.2024

(72) Stjepan Jelenčić, Mirka Bogovića 7, 47000 Karlovac, HR

(72) Stjepan Jelenčić, Mirka Bogovića 7, 47000 Karlovac, HR

Ethan McKelvain, 5103 Ravenwood Lane, Unit #602, Davenport, IA 52807, US

(74) ZMP IP d.o.o., Zagreb, HR

(55)

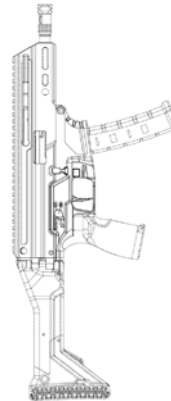
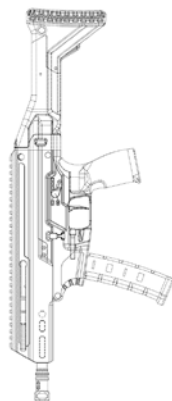
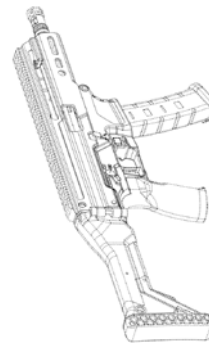
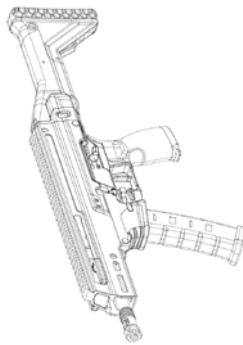
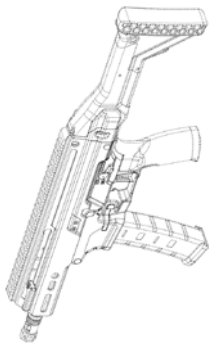

# Kazalo brojeva industrijskih dizajna

Broj ind. dizajna (11)	LOC razred i podrazred (51)	Broj ind. dizajna (11)	LOC razred i podrazred (51)
D20230084	12-06	D20240055-5	02-02
D20240025	22-01	D20240055-6	02-02
D20240032	12-06	D20240055-7	02-02
D20240055-1	02-02	D20240055-8	02-02
D20240055-2	02-02	D20240055-9	02-02
D20240055-3	02-02	D20240055-10	02-02
D20240055-4	02-02	D20240064	21-01

# Kazalo klasifikacijskih oznaka industrijskih dizajna

LOC razred i podrazred (51)	Broj ind. dizajna (11)	Nositelj industrijskog dizajna (73)
02-02	D20240055-1	Marija Milković Pancer, Ante Topića Mimare 46, 10090 Zagreb, HR
02-02	D20240055-2	Marija Milković Pancer, Ante Topića Mimare 46, 10090 Zagreb, HR
02-02	D20240055-3	Marija Milković Pancer, Ante Topića Mimare 46, 10090 Zagreb, HR
02-02	D20240055-4	Marija Milković Pancer, Ante Topića Mimare 46, 10090 Zagreb, HR
02-02	D20240055-5	Marija Milković Pancer, Ante Topića Mimare 46, 10090 Zagreb, HR
02-02	D20240055-6	Marija Milković Pancer, Ante Topića Mimare 46, 10090 Zagreb, HR
02-02	D20240055-7	Marija Milković Pancer, Ante Topića Mimare 46, 10090 Zagreb, HR
02-02	D20240055-8	Marija Milković Pancer, Ante Topića Mimare 46, 10090 Zagreb, HR
02-02	D20240055-9	Marija Milković Pancer, Ante Topića Mimare 46, 10090 Zagreb, HR
02-02	D20240055-10	Marija Milković Pancer, Ante Topića Mimare 46, 10090 Zagreb, HR
12-06	D20230084	FAST CUT d.o.o., Barčev trg 13, 10000 Zagreb, HR
12-06	D20240032	Marservis d.o.o., Kaštelir 135, 52464 Kaštelir, HR
21-01	D20240064	Zdenka Brlek, Vranji dol 3, 10090 Zagreb, HR Tereza Blažević, Froudeova 36, 10020 Zagreb, HR
22-01	D20240025	HS PRODUKT d.o.o., Mirka Bogovića 7, 47000 Karlovac, HR Stjepan Jelenčić, Mirka Bogovića 7, 47000 Karlovac, HR

# Kazalo nositelja industrijskih dizajna

Nositelj industrijskog dizajna (73)	LOC razred i podrazred (51)	Broj ind. dizajna (11)
Tereza Blažević, Froudeova 36, 10020 Zagreb, HR	21-01	D20240064
Zdenka Brlek, Vranji dol 3, 10090 Zagreb, HR	21-01	D20240064
FAST CUT d.o.o., Barčev trg 13, 10000 Zagreb, HR	12-06	D20230084
HS PRODUKT d.o.o., Mirka Bogovića 7, 47000 Karlovac, HR	22-01	D20240025
Stjepan Jelenčić, Mirka Bogovića 7, 47000 Karlovac, HR	22-01	D20240025
Marservis d.o.o., Kaštelir 135, 52464 Kaštelir, HR	12-06	D20240032
Marija Milković Pancer, Ante Topića Mimare 46, 10090 Zagreb, HR	02-02	D20240055-1
Marija Milković Pancer, Ante Topića Mimare 46, 10090 Zagreb, HR	02-02	D20240055-2
Marija Milković Pancer, Ante Topića Mimare 46, 10090 Zagreb, HR	02-02	D20240055-3
Marija Milković Pancer, Ante Topića Mimare 46, 10090 Zagreb, HR	02-02	D20240055-4
Marija Milković Pancer, Ante Topića Mimare 46, 10090 Zagreb, HR	02-02	D20240055-5
Marija Milković Pancer, Ante Topića Mimare 46, 10090 Zagreb, HR	02-02	D20240055-6
Marija Milković Pancer, Ante Topića Mimare 46, 10090 Zagreb, HR	02-02	D20240055-7
Marija Milković Pancer, Ante Topića Mimare 46, 10090 Zagreb, HR	02-02	D20240055-8
Marija Milković Pancer, Ante Topića Mimare 46, 10090 Zagreb, HR	02-02	D20240055-9
Marija Milković Pancer, Ante Topića Mimare 46, 10090 Zagreb, HR	02-02	D20240055-10

# Objava produženja vrijednosti registriranih industrijskih dizajna

Broj ind. dizajna	Ime(na) i adresa(e) nositelja industrijskog dizajna	Datum podnošenja zahtjeva za produženje vrijednosti industrijskog dizajna	Datum do kojeg vrijedi produženje vrijednosti industrijskog dizajna (18)
(11)	(73)		
D20040237	SONY COMPUTER ENTERTAINMENT Inc., 2-6-21, Minami-Aoyama, Minato-ku, 107-0062 Tokyo, JP	17.10.2024	09.11.2029
D20040238	SONY COMPUTER ENTERTAINMENT Inc., 2-6-21, Minami-Aoyama, Minato-ku, 107-0062 Tokyo, JP	17.10.2024	09.11.2029
D20090224	SONY COMPUTER ENTERTAINMENT Inc., 2-6-21, Minami-Aoyama, Minato-ku, 107-0062 Tokyo, JP	17.10.2024	19.11.2029
D20090225	SONY COMPUTER ENTERTAINMENT Inc., 2-6-21, Minami-Aoyama, Minato-ku, 107-0062 Tokyo, JP	17.10.2024	19.11.2029
D20140164-1	LED ELEKTRONIKA d.o.o., Savska 102, 10310 Ivanić Grad, HR	12.09.2024	01.10.2029
D20140164-2	LED ELEKTRONIKA d.o.o., Savska 102, 10310 Ivanić Grad, HR	12.09.2024	01.10.2029
D20140164-3	LED ELEKTRONIKA d.o.o., Savska 102, 10310 Ivanić Grad, HR	12.09.2024	01.10.2029
D20190098	Iva Čulumović, Kolavići 18, Veprinac, 51414 Ičići, HR	24.09.2024	24.09.2029
D20190099-1	Iva Čulumović, Kolavići 18, Veprinac, 51414 Ičići, HR	24.09.2024	24.09.2029
D20190099-2	Iva Čulumović, Kolavići 18, Veprinac, 51414 Ičići, HR	24.09.2024	24.09.2029
D20190112	Zdenka Brlek, Vranji dol 3, 10090 Zagreb, HR Tereza Blažević, Froudeova 36, 10020 Zagreb, HR	09.10.2024	15.10.2029



# Objava prestanka vrijednosti priznatih prava

Broj modela/uzorka ili ind. oblička (11)	Ime(na) i adresa(e) nositelja prava (73)	Datum prestanka vrijednosti (58)	Priznato pravo objavljeno u HGIV-u br.
M990075-1	Milena Jelavić, Put Firula 53, 21000 Split, HR	10.04.2024	6/1999
M990075-2	Milena Jelavić, Put Firula 53, 21000 Split, HR	10.04.2024	6/1999
M990075-3	Milena Jelavić, Put Firula 53, 21000 Split, HR	10.04.2024	6/1999
M990075-4	Milena Jelavić, Put Firula 53, 21000 Split, HR	10.04.2024	6/1999
M990075-5	Milena Jelavić, Put Firula 53, 21000 Split, HR	10.04.2024	6/1999
M990075-6	Milena Jelavić, Put Firula 53, 21000 Split, HR	10.04.2024	6/1999
D20040101	KROKO Proizvodnja i razvoj d.o.o., Belostenčeva 8, 10000 Zagreb, HR	14.04.2024	6/2005
D20040102	KROKO Proizvodnja i razvoj d.o.o., Belostenčeva 8, 10000 Zagreb, HR	14.04.2024	6/2005
D20090071	STUDIO INTERNATIONAL d.o.o., Buconjićeva 43, 10000 Zagreb, HR	17.04.2024	12/2009
D20140066-1	NINA COMMERCE d.o.o., Slavonska avenija 19a, 10000 Zagreb, HR	09.04.2024	25/2014
D20140066-2	NINA COMMERCE d.o.o., Slavonska avenija 19a, 10000 Zagreb, HR	09.04.2024	25/2014
D20140066-3	NINA COMMERCE d.o.o., Slavonska avenija 19a, 10000 Zagreb, HR	09.04.2024	25/2014
D20140066-4	NINA COMMERCE d.o.o., Slavonska avenija 19a, 10000 Zagreb, HR	09.04.2024	25/2014
D20140067-1	Suzana Rodić, Samoborska cesta 20, 10000 Zagreb, HR	10.04.2024	1/2015
D20140067-2	Suzana Rodić, Samoborska cesta 20, 10000 Zagreb, HR	10.04.2024	1/2015
D20140067-3	Suzana Rodić, Samoborska cesta 20, 10000 Zagreb, HR	10.04.2024	1/2015
D20140067-4	Suzana Rodić, Samoborska cesta 20, 10000 Zagreb, HR	10.04.2024	1/2015
D20140067-5	Suzana Rodić, Samoborska cesta 20, 10000 Zagreb, HR	10.04.2024	1/2015
D20140067-6	Suzana Rodić, Samoborska cesta 20, 10000 Zagreb, HR	10.04.2024	1/2015
D20140067-7	Suzana Rodić, Samoborska cesta 20, 10000 Zagreb, HR	10.04.2024	1/2015
D20140067-8	Suzana Rodić, Samoborska cesta 20, 10000 Zagreb, HR	10.04.2024	1/2015
D20140067-10	Suzana Rodić, Samoborska cesta 20, 10000 Zagreb, HR	10.04.2024	1/2015
D20190034-1	Jelena Mužinić, 3. Savski odvojak 21, 10360 Sesvete, HR	09.04.2024	12/2019
D20190034-2	Jelena Mužinić, 3. Savski odvojak 21, 10360 Sesvete, HR	09.04.2024	12/2019
D20190035	Jelena Mužinić, 3. Savski odvojak 21, 10360 Sesvete, HR	09.04.2024	12/2019
D20190036	Nikolina Farčić, Marojice Kaboge 7, 20000 Dubrovnik, HR	11.04.2024	15/2019

# Informacije o objavama međunarodnih registracija industrijskog dizajna s učinkom u Republici Hrvatskoj

---

International Designs Bulletin  
Bulletin 2024/18 (3. svibnja 2024)

---

(11) **236650**  
(15)  
(22) 12.04.2024  
(73) Thenextpangea, S.L., C/ Residencia La Granda, 33418 Gozón (ES)  
(86) ES  
(72) Mario Rodríguez Mazón, Residencia La Granda, 33418, Gozón, ES  
(28) 1  
(51) Cl. 10-05  
(54) Dispositif pour la détection d'agents pathogènes industriels/Device for detection of industrial pathogens

International Designs Bulletin  
Bulletin 2024/19 (10. svibnja 2024)

---

(11) **230633**  
(15)  
(22) 13.07.2023  
(73) Volkswagen Aktiengesellschaft, Berliner Ring 2, 38440 Wolfsburg (DE)  
(86) DE  
(87) DE  
(88) DE  
(28) 3  
(51) Cl. 12-16  
(54) 1. Bumper for vehicles/Pare-chocs pour véhicules; 2. Radiator grille for vehicles/Calandre pour véhicules; 3. Radiator grille for vehicles/Calandre pour véhicules